



URZĄD PATENTOWY
RZECZYPOSPOLITEJ POLSKIEJ

38/2021

WIADOMOŚCI

Urzędu Patentowego



SPIS TREŚCI

TABLE OF CONTENTS

CZĘŚĆ I OGŁOSZENIA O UDZIELONYCH PRAWACH

PART I PUBLICATIONS OF RIGHTS GRANTED

A. WYNAŁAZKI

A. INVENTIONS

PATENTY

PATENTS

Udzielone prawa (od nr 239 581 do nr 239 650) <i>Rights granted (from N° 239 581 to N° 239 650)</i>	4
Decyzje o odmowie udzielenia prawa, wydane po ogłoszeniu o zgłoszeniu <i>Decisions on the refusal to grant the right, issued after the publication of the application</i>	11
Decyzje o umorzeniu postępowania w sprawie udzielenia prawa, wydane po ogłoszeniu o zgłoszeniu <i>Decisions on the discontinuance of the proceedings for grant of the right, issued after the publication of the application</i>	12
Wygaśnięcie prawa <i>Lapse of the right</i>	12
Decyzje o zmianie, uchyleniu lub stwierdzeniu nieważności decyzji opublikowanych w Wiadomościach Urzędu Patentowego <i>Decisions on the change, reversal or declaring invalid the decisions published in "Wiadomości Urzędu Patentowego"</i> <i>[Communications of the Patent Office]</i>	13

DODATKOWE PRAWA OCHRONNE

SUPPLEMENTARY RIGHTS OF PROTECTION

Udzielone prawa <i>Rights granted</i>	13
--	----

PATENTY EUROPEJSKIE

EUROPEAN PATENTS

Złożone tłumaczenia patentów europejskich <i>Filing of translations of European patents</i>	13
Wygaśnięcie prawa <i>Lapse of the right</i>	17
Wpisy i zmiany w rejestrze nieuwzględnione w innych samodzielnych ogłoszeniach <i>Entries and changes to the Register not published in other separate publications</i>	19

OGŁOSZENIA

ANNOUNCEMENTS

Sprostowania opisów patentowych <i>Rectifications of patent specifications</i>	20
---	----

B. WZORY UŻYTKOWE

B. UTILITY MODELS

PRAWA OCHRONNE NA WZORY UŻYTKOWE

RIGHTS OF PROTECTION FOR UTILITY MODELS

Udzielone prawa (od nr 72 293 do nr 72 307) <i>Rights granted (from N° 72 293 to N° 72 307)</i>	21
Decyzje o odmowie udzielenia prawa, wydane po ogłoszeniu o zgłoszeniu <i>Decisions on the refusal to grant the right, issued after the publication of the application</i>	23
Decyzje o umorzeniu postępowania w sprawie udzielenia prawa, wydane po ogłoszeniu o zgłoszeniu <i>Decisions on the discontinuance of the proceedings for grant of the right, issued after the publication of the application</i>	23
Wpisy i zmiany w rejestrze nieuwzględnione w innych samodzielnych ogłoszeniach <i>Entries and changes to the Register not published in other separate publications</i>	23

C. WZORY PRZEMYSŁOWE

C. INDUSTRIAL DESIGNS

PRAWA Z REJESTRACJI WZORÓW PRZEMYSŁOWYCH

RIGHTS IN REGISTRATION FOR INDUSTRIAL DESIGNS

Udzielone prawa (od nr 27 548 do nr 27 573) <i>Rights granted (from N° 27 548 to N° 27 573)</i>	24
Wygaśnięcie prawa <i>Lapse of the right</i>	28
Wpisy i zmiany w rejestrze nieuwzględnione w innych samodzielnych ogłoszeniach <i>Entries and changes to the Register not published in other separate publication</i>	29

D. ZNAKI TOWAROWE
D. TRADEMARKS

PRAWA OCHRONNE NA ZNAKI TOWAROWE
PROTECTION RIGHTS FOR TRADEMARKS

Udzielone prawa (od nr 345 635 do nr 345 875) <i>Rights granted (from N° 345 635 to N° 345 875)</i>	30
Przedłużenie prawa <i>Extension of the right</i>	104
Decyzje o odmowie udzielenia prawa wydane po ogłoszeniu o zgłoszeniu lub ujawnieniu zgłoszenia na stronie internetowej Urzędu Patentowego RP <i>Decisions on the refusal to grant the right issued after the publication of the application or disclosure of the application on the Polish Patent Office's website</i>	106
Decyzje o umorzeniu postępowania w sprawie udzielenia prawa wydane po ogłoszeniu o zgłoszeniu lub ujawnieniu zgłoszenia na stronie internetowej Urzędu Patentowego RP <i>Decision on the discontinuance of the proceedings on granting the right after the publication of the application or disclosure of the application on the Polish Patent Office's website</i>	106
Decyzje stwierdzające wygaśnięcie decyzji o udzieleniu prawa <i>Decisions declaring the decision on the grant of the right lapsed.</i>	106
Decyzje o zmianie, uchyleniu lub stwierdzeniu nieważności decyzji opublikowanych w Wiadomościach Urzędu Patentowego [<i>Communications of the Patent Office</i>].	107
Wpisy i zmiany w rejestrze nieuwzględnione w innych samodzielnych ogłoszeniach <i>Entries and changes to the Register not published in other separate publications</i>	107
Rejestracja międzynarodowa uznana na terytorium Rzeczypospolitej Polskiej <i>International registrations recognised in the territory of the Republic of Poland</i>	109

CZĘŚĆ II KOMUNIKATY URZĘDOWE
PART II OFFICIAL COMMUNICATIONS

Lista rzeczników patentowych (wpisy i skreślenia) <i>Register of Patent Attorneys (entries and changes)</i>	112
--	-----



WIADOMOŚCI

Urzędu Patentowego RP

Warszawa, dnia 20 grudnia 2021 r.

Nr 38

CZĘŚĆ I

OGŁOSZENIA O UDZIELONYCH PRAWACH

A. WYNAŁAZKI

Cyfrowe kody identyfikujące (według normy WIPO ST. 9), które poprzedzają informacje dotyczące wynalazków oznaczają:

- (11) – numer patentu, dodatkowego prawa ochronnego lub patentu europejskiego
- (21) – numer zgłoszenia
- (22) – data zgłoszenia
- (23) – dane dotyczące pierwszeństwa z wystawy (data i oznaczenie wystawy)
- (30) – dane dotyczące pierwszeństwa konwencyjnego (numer zgłoszenia priorytetowego, data wniesienia zgłoszenia priorytetowego, kod kraju)
- (41) – data ogłoszenia o zgłoszeniu
- (51) – symbol Międzynarodowej Klasyfikacji Patentowej
- (54) – tytuł wynalazku
- (61) – numer patentu głównego
- (62) – numer zgłoszenia macierzystego (pod którym dane zgłoszenie było ogłoszone)
- (68) – numer patentu podstawowego dla dodatkowego prawa ochronnego
- (71) – nazwisko i imię lub nazwa zgłaszającego; dodatkowo wskazana jest miejscowość zamieszkania oraz kraj zgłaszającego (kod kraju)
- (72) – nazwisko i imię twórcy; dodatkowo wskazana jest miejscowość zamieszkania oraz kraj twórcy (kod kraju)
- (73) – nazwisko i imię lub nazwa uprawnionego; dodatkowo wskazana jest miejscowość zamieszkania lub siedziba oraz kraj uprawnionego (kod kraju)
- (76) – nazwisko i imię twórcy będącego jednocześnie uprawnionym; dodatkowo wskazana jest miejscowość zamieszkania oraz kraj uprawnionego (kod kraju)
- (86) – data i numer zgłoszenia międzynarodowego
- (87) – data i numer publikacji zgłoszenia międzynarodowego
- (93) – numer i data pierwszego zezwolenia na wprowadzenie na rynek produktu objętego dodatkowym prawem ochronnym oraz wskazanie organu, który zezwolenie wydał
- (94) – data, od której powstaje i czas trwania dodatkowego prawa ochronnego
- (95) – oznaczenie produktu opisanego w zezwoleniu na wprowadzenie na rynek produktu objętego dodatkowym prawem ochronnym
- (97) – data i numer publikacji patentu europejskiego
- (98) – data złożenia wniosku o przedłużenie obowiązywania dodatkowego prawa ochronnego

Przed cyfrowym kodem identyfikującym (11) lub przed numerem patentu umieszczone są literowo-cyfrowe kody identyfikujące (kod rodzaju dokumentu), zgodnie z przyjętymi symbolami (wg normy WIPO ST. 16):

- (A1) – Ogłoszenie o zgłoszeniu wynalazku
- (B1) – Patent
- (B3) – Patent dodatkowy do patentu
- (T3) – Tłumaczenie na język polski patentu europejskiego
- (T4) – Poprawione tłumaczenie patentu europejskiego
- (T5) – Tłumaczenie patentu europejskiego zmienionego po sprzeciwie
- (T6) – Tłumaczenie patentu europejskiego ograniczonego przez uprawnionego zgodnie z art. 105a Konwencji o patencie europejskim

PATENTY

UDZIELONE PRAWA

(od nr 239 581 do nr 239 650)

^{w)} część zgłoszenia będzie rozpatrywana jako zgłoszenie wzoru użytkowego

- (B1) (11) **239605** (41) 2021 01 11
- (51) **A01C 1/06** (2006.01)
A01H 3/02 (2006.01)
- (21) 430467 (22) 2019 06 29
- (72) KLIMEK-KOPYRA AGNIESZKA, Kraków (PL); PRZYBYSZEWSKI PIOTR, Łososzkowice (PL); KULIG BOGDAN, Kraków (PL); CZECH TOMASZ, Kraków (PL)

- (73) UNIWERSYTET ROLNICZY IM. HUGONA KOŁŁĄTAJA W KRAKOWIE, Kraków (PL)
- (54) Urządzenie do przeprowadzania przedsięwzięcia laserowej stymulacji nasion i sposób przeprowadzania przedsięwzięcia laserowej stymulacji nasion

- (B1) (11) **239589** (41) 2020 12 28
- (51) **A01D 34/66** (2006.01)
- (21) 430365 (22) 2019 06 25
- (72) LISICKI JANUSZ, Pukinin (PL)
- (73) LISICKI JANUSZ FMR LISICKI, Rawa Mazowiecka (PL)
- (54) Kosiarka bębnowa

- (B1) (11) **239590** (41) 2020 12 28
- (51) **A01D 34/66** (2006.01)
- (21) 430366 (22) 2019 06 25

(72) LISICKI JANUSZ, Pukinin (PL)
 (73) LISICKI JANUSZ FMR LISICKI, Rawa Mazowiecka (PL)
 (54) Kosiarka bębnowa

(B1) (11) **239583** (41) 2020 09 07

(51) **A23K 20/00** (2016.01)
A23K 50/30 (2016.01)
C02F 1/48 (2006.01)
H05H 1/24 (2006.01)

(21) 429070 (22) 2019 02 26
 (72) RZAŚA ANNA, Wrocław (PL); TOMASIK PIOTR, Kraków (PL); GERWATOWSKI KAZIMIERZ, Bolesławiec (PL); OSZCZĘDA ZDZISŁAW, Mierzwin (PL)
 (73) NANTES SYSTEMY NANOTECHNOLOGII SPÓŁKA Z OGRANICZONĄ ODPOWIEDZIALNOŚCIĄ, Bolesławiec (PL)
 (54) Zastosowanie wody plazmowanej do poprawy użyteczności rozplądowej loch

(B1) (11) **239602** (41) 2020 12 28

(51) **A23L 7/17** (2016.01)
A23L 33/105 (2016.01)
A61K 8/9722 (2017.01)
A23L 7/117 (2016.01)
A23P 30/20 (2016.01)

(21) 430255 (22) 2019 06 17
 (72) RUSZKOWSKA MILLENA, Malbork (PL)
 (73) UNIWERSYTET MORSKI W GDYNI, Gdynia (PL)
 (54) Przekąskowe ekstrudaty kukurydziane i sposób ich wytwarzania

(B1) (11) **239603** (41) 2020 12 28

(51) **A23L 7/17** (2016.01)
A23L 33/105 (2016.01)
A61K 8/9706 (2017.01)
A23L 7/117 (2016.01)
A23P 30/20 (2016.01)

(21) 430256 (22) 2019 06 17
 (72) RUSZKOWSKA MILLENA, Malbork (PL)
 (73) UNIWERSYTET MORSKI W GDYNI, Gdynia (PL)
 (54) Przekąskowe ekstrudaty kukurydziane i sposób ich wytwarzania

(B1) (11) **239631** (41) 2019 08 26

(51) **A43B 1/00** (2006.01)
C14C 11/00 (2006.01)
C14C 9/00 (2006.01)

(21) 424657 (22) 2018 02 22
 (72) ŁAWIŃSKA KATARZYNA, Rąbień AB (PL); SERWETA WIOLETA, Złoczew (PL); GENDASZEWSKA DOROTA, Łódź (PL); POPOVYCH NATALIJA, Lwów (UA)
 (73) SIEĆ BADAWCZA ŁUKASIEWICZ-INSTYTUT PRZEMYSŁU SKÓRZANEGO, ŁÓDŹ (PL)
 (54) Zastosowanie w produkcji obuwia skórzanego i skórzano-tekstylonego skór modyfikowanych ekstraktem bambusa i kukurydzy lub bambusa i lnu

(B1) (11) **239619** (41) 2021 02 22

(51) **A61B 17/12** (2006.01)
A61F 13/12 (2006.01)

(21) 430848 (22) 2019 08 09
 (72) KAŁCZYŃSKI TADEUSZ, Warszawa (PL); KARCZEWSKI TOMASZ, Warszawa (PL)
 (73) KAŁCZYŃSKI TADEUSZ, Warszawa (PL); KARCZEWSKI TOMASZ TMP STUDIO, Warszawa (PL)
 (54) Przyrząd ortopedyczny do leczenia pooperacyjnego ślinianki przyusznej

(B1) (11) **239616** (41) 2020 10 19

(51) **A61B 18/04** (2006.01)
H05H 1/24 (2006.01)

(21) 429541 (22) 2019 04 05

(72) DYGOŃ DAMIAN, Wrocław (PL); DOBROWOLSKI PAWEŁ HENRYK, Kurnos Pierwszy (PL)
 (73) MIKROVOLT SPÓŁKA Z OGRANICZONĄ ODPOWIEDZIALNOŚCIĄ, Wrocław (PL)
 (54) Układ elektroniczny do generowania wiązki plazmy

(B1) (11) **239614** (41) 2020 01 13

(51) **A61F 2/44** (2006.01)
A61B 17/70 (2006.01)

(21) 426174 (22) 2018 07 02
 (72) SZYDLIK PIOTR PAWEŁ, Białystok (PL)
 (73) SZYDLIK PIOTR PRAKTYKA LEKARSKA ESPINEN, Białystok (PL)
 (54) System implantów do stabilizacji kręgosłupa

(B1) (11) **239629** (41) 2020 11 16

(51) **A61K 8/98** (2006.01)
A61Q 19/10 (2006.01)
G01N 25/38 (2006.01)
G01N 33/02 (2006.01)
G01N 1/00 (2006.01)

(21) 429881 (22) 2019 05 09
 (72) PIETROW MAREK, Lublin (PL); GAGOŚ MARIUSZ, Lublin (PL); WAWRYSZCZUK JAN, Lublin (PL)
 (73) UNIWERSYTET MARII CURIE-SKŁODOWSKIEJ, Lublin (PL)
 (54) Przyrząd do analizy wosków

(B1) (11) **239598** (41) 2021 08 02

(51) **A61K 9/14** (2006.01)
A61K 47/04 (2006.01)
A61K 47/69 (2017.01)

(21) 432789 (22) 2020 01 31
 (72) TRZECIAK KATARZYNA MAGDALENA, Łódź (PL); POTRZEBOWSKI MAREK JÓZEF, Łódź (PL)
 (73) CENTRUM BADAŃ MOLEKULARNYCH I MAKROMOLEKULARNYCH POLSKIEJ AKADEMII NAUK, Łódź (PL)
 (54) Sposób inkorporowania co najmniej jednego aktywnego składnika farmaceutycznego w porowatą strukturę mezoakrymionki

(B1) (11) **239642** (41) 2020 02 24

(51) **A61K 47/59** (2017.01)
A61K 38/18 (2006.01)
A61K 9/00 (2006.01)
A61P 27/06 (2006.01)
A61P 27/02 (2006.01)

(21) 426662 (22) 2018 08 16
 (72) MACHALIŃSKI BOGUSŁAW, Szczecin (PL); DĄBKOWSKA MARIA, Szczecin (PL); ROGIŃSKA DOROTA, Szczecin (PL)
 (73) POMORSKI UNIWERSYTET MEDYCZNY W SZCZECINIE, Szczecin (PL)
 (54) Kompozycja do doszkliskowego podawania białka leczniczego

(B1) (11) **239615** (41) 2020 06 15

(51) **A61L 11/00** (2006.01)
A61L 9/013 (2006.01)
B09B 3/00 (2006.01)

(21) 428092 (22) 2018 12 06
 (72) KRUSZEWSKA JOANNA STEFANIA, Warszawa (PL); PERLIŃSKA-LÉNART URSZULA, Warszawa (PL); PIŁSYK SEBASTIAN, Warszawa (PL); GRYNBERG MARCIN, Warszawa (PL)
 (73) DEMETER SPÓŁKA Z OGRANICZONĄ ODPOWIEDZIALNOŚCIĄ, Warszawa (PL); INSTYTUT BIOCHEMII I BIOFIZYKI POLSKIEJ AKADEMII NAUK, Warszawa (PL)
 (54) Kompozycja szczepów grzybowych i sposób dezodoryzacji odpadów komunalnych

(B1) (11) **239644** (41) 2021 03 08

(51) **A61L 27/14** (2006.01)

A61L 27/20 (2006.01)

A61L 27/56 (2006.01)

- (21) 430996 (22) 2019 08 29
 (72) GADOMSKA-GAJADHUR AGNIESZKA, Warszawa (PL);
 BUDNICKA MONIKA, Warszawa (PL); RUŚKOWSKI PAWEŁ,
 Wołomin (PL); PADEWSKA ADRIANNA, Szczecin (PL)
 (73) POLITECHNIKA WARSZAWSKA, Warszawa (PL)
 (54) Sposób wytwarzania polilaktydowego substytutu kości gąb-
 czastej

(B1) (11) **239634** (41) 2021 07 26

(51) **B01J 20/06** (2006.01)

B01J 20/12 (2006.01)

- (21) 432624 (22) 2020 01 23
 (72) ŻARCZYŃSKI ANDRZEJ, Adrespol (PL); PŁACHETA KAMILA,
 Dąbkowice Górne (PL); RYLSKI ADAM, Łódź (PL); ZABOROWSKI
 MARCIN, Krzywiec (PL); KAŻMIERCZAK MAREK, Łódź (PL)
 (73) POLITECHNIKA ŁÓDZKA, Łódź (PL)
 (54) Sposób otrzymywania niemodyfikowanego sorbentu siarko-
 wodoru z rudy darniowej

(B1) (11) **239635** (41) 2021 07 26

(51) **B01J 20/06** (2006.01)

B01J 20/12 (2006.01)

- (21) 432628 (22) 2020 01 23
 (72) ŻARCZYŃSKI ANDRZEJ, Adrespol (PL); PŁACHETA KAMILA,
 Dąbkowice Górne (PL); SZYŃKOWSKA IWONA MAŁGORZATA,
 Łódź (PL); RYLSKI ADAM, Łódź (PL); WOLF WOJCIECH
 MIECZYŚLAW, Łódź (PL); KAŻMIERCZAK MAREK, Łódź (PL);
 ZABOROWSKI MARCIN, Krzywiec (PL)
 (73) POLITECHNIKA ŁÓDZKA, Łódź (PL)
 (54) Sposób otrzymywania modyfikowanego sorbentu siarkowo-
 wodoru z rudy darniowej

(B1) (11) **239599** (41) 2019 09 09

(51) **B23Q 11/10** (2006.01)

B21C 29/00 (2006.01)

- (21) 424689 (22) 2018 02 26
 (72) WODKA DAWID, Kraków (PL)
 (73) CANPACK SPÓŁKA AKCYJNA, Kraków (PL)
 (54) Sposób i urządzenie do odzyskiwania chłodziwa

(B1) (11) **239604** (41) 2019 09 23

(51) **B29C 48/14** (2019.01)

B29C 48/25 (2019.01)

B29C 48/68 (2019.01)

B29C 48/78 (2019.01)

B29C 48/80 (2019.01)

H05B 6/44 (2006.01)

- (21) 424979 (22) 2018 03 21
 (72) MISZEWSKI SŁAWOMIR, Brzozówka (PL); SKOTARCZAK
 STANISŁAW, Toruń (PL); ŻUK TOMASZ, Toruń (PL); BŁASZKOWSKI
 MARIUSZ, Kuczwały (PL)
 (73) SIEĆ BADAWCZA ŁUKASIEWICZ-INSTITUT INŻYNIERII
 MATERIAŁÓW POLIMEROWYCH I BARWNIKÓW, Toruń (PL)
 (54) Wyłaczarka ślimakowa

(B1) (11) **239617** (41) 2021 03 08

(51) **B29C 64/209** (2017.01)

(21) 431067 (22) 2019 09 06

- (72) KLACZYŃSKI ROBERT, Olsztyn (PL); SOKÓLSKI KAMIL,
 Olsztyn (PL); TOMASIAK RAFAŁ, Olsztyn (PL)
 (73) ZORTRAX SPÓŁKA AKCYJNA, Olsztyn (PL)
 (54) Ekstruder drukarki 3D

(B1) (11) **239608** (41) 2018 04 23

(51) **B32B 5/18** (2006.01)

E04B 1/14 (2006.01)

(21) 419205 (22) 2016 10 21

(72) JOPEK HUBERT, Swarzędz (PL); STRĘK TOMASZ, Gniezno (PL)

(73) POLITECHNIKA POZNAŃSKA, Poznań (PL)

(54) Płyta pięciowarstwowa z dwoma auksetycznymi rdzeniami
 o różnym ułożeniu

(B1) (11) **239609** (41) 2018 04 23

(51) **B32B 5/18** (2006.01)

E04B 1/14 (2006.01)

(21) 419206 (22) 2016 10 21

(72) JOPEK HUBERT, Swarzędz (PL); STRĘK TOMASZ, Gniezno (PL)

(73) POLITECHNIKA POZNAŃSKA, Poznań (PL)

(54) Płyta pięciowarstwowa z dwoma rdzeniami wykonanymi z kom-
 pozytu auksetycznego

(B1) (11) **239610** (41) 2018 04 23

(51) **B32B 5/18** (2006.01)

E04B 1/14 (2006.01)

(21) 419207 (22) 2016 10 21

(72) JOPEK HUBERT, Swarzędz (PL); STRĘK TOMASZ, Gniezno (PL)

(73) POLITECHNIKA POZNAŃSKA, Poznań (PL)

(54) Płyta trójwarstwowa z rdzeniem wykonanym z kompozytu
 zbudowanego z naprzemiennie ułożonych pasm auksetycznych

(B1) (11) **239611** (41) 2018 04 23

(51) **B32B 5/18** (2006.01)

E04B 1/14 (2006.01)

(21) 419208 (22) 2016 10 21

(72) JOPEK HUBERT, Swarzędz (PL); STRĘK TOMASZ, Gniezno (PL)

(73) POLITECHNIKA POZNAŃSKA, Poznań (PL)

(54) Płyta trójwarstwowa z rdzeniem wykonanym z kompozytu
 auksetycznego

(B1) (11) **239606** (41) 2020 08 10

(51) **B41M 3/14** (2006.01)

(21) 428691 (22) 2019 01 28

(72) SUTKOWSKI MAREK, Warszawa (PL); ZACHAROVAS
 STANISLOVAS, Wilno (LT)

(73) POLITECHNIKA WARSZAWSKA, Warszawa (PL)

(54) Sposób generowania dokumentu z zabezpieczeniem oraz za-
 bezpieczonego dokument

(B1) (11) **239618** (41) 2021 04 06

(51) **B61H 13/00** (2006.01)

F16D 65/14 (2006.01)

F16D 121/14 (2012.01)

F16D 65/46 (2006.01)

B60T 11/04 (2006.01)

B60T 13/02 (2006.01)

F16J 1/10 (2006.01)

(21) 431243 (22) 2019 09 23

(72) KALUBA MARIAN, Poznań (PL); GOLIWAŚ DAMIAN,
 Czarniejewo (PL)

(73) SIEĆ BADAWCZA ŁUKASIEWICZ-INSTITUT POJAZDÓW
 SZYNOWYCH TABOR, Poznań (PL)

(54) Siłownik hamulca postojowego

(B1) (11) **239624** (41) 2020 10 19

(51) **B65D 71/00** (2006.01)

B65D 71/72 (2006.01)

(21) 429622 (22) 2019 04 11

(72) AMBROŻY JAKUB, Zakrzowiec (PL)

(73) WERNER KENKEL BOCHNIA SPÓŁKA Z OGRANICZONĄ
 ODPOWIEDZIALNOŚCIĄ, Bochnia (PL)

(54) Wykrój tacki transportowo-ekspozycyjnej

(B1) (11) **239593** (41) 2019 06 17

(51) **C01G 45/02** (2006.01)

C01G 51/04 (2006.01)

C01G 53/04 (2006.01)

(21) 423818 (22) 2017 12 11

(72) KUPRACZ PIOTR, Rumia (PL); KOSZELAW DAMIAN, Elbląg (PL); MAJEWSKA NATALIA, Ustronie Morskie (PL); BARCZYŃSKI RYSZARD, Gdańsk (PL)

(73) POLITECHNIKA GDAŃSKA, Gdańsk (PL)

(54) Sposób otrzymywania mieszaniny tlenków metali przejściowych o postaci aerozolu

(B1) (11) **239628** (41) 2021 05 31

(51) **C02F 1/30** (2006.01)

C02F 1/32 (2006.01)

(21) 431923 (22) 2019 11 22

(72) HOŁUBECKI JAROSŁAW, Wielowieś (PL)

(73) HOŁUBECKI JAROSŁAW, Wielowieś (PL)

(54) Sposób i urządzenie do obróbki wiązką laserową, cieczy, zwłaszcza wody

(B1) (11) **239582** (41) 2020 02 10

(51) **C04B 24/00** (2006.01)

C04B 28/00 (2006.01)

C04B 103/00 (2006.01)

(21) 426489 (22) 2018 07 30

(72) WÓJCIK KRZYSZTOF, Bratkówka (PL)

(73) MAX-STONE SPÓŁKA Z OGRANICZONĄ

ODPOWIEDZIALNOŚCIĄ SPÓŁKA KOMANDYTOWA, Bratkówka (PL)

(54) Preparat wieloskładnikowy do betonu elewacyjnego

(B1) (11) **239641** (41) 2019 11 18

(51) **C04B 28/04** (2006.01)

C04B 14/48 (2006.01)

(21) 425596 (22) 2018 05 16

(72) GŁODKOWSKA WIESŁAWA, Koszalin (PL); KOBĄKA JANUSZ, Koszalin (PL); LASKOWSKA-BURY JOANNA, Koszalin (PL)

(73) POLITECHNIKA KOSZALIŃSKA, Koszalin (PL)

(54) Drobnokruszywowy kompozyt mineralny zbrojony włóknami rozproszonymi

(B1) (11) **239640** (41) 2018 01 15

(51) **C04B 33/04** (2006.01)

C04B 33/13 (2006.01)

C04B 33/132 (2006.01)

(21) 417880 (22) 2016 07 07

(72) KŁOSEK-WAWRZYN EWELINA, Kraków (PL); MURZYN PAWEŁ, Kraków (PL); MAŁOLEPSZY JAN, Kraków (PL)

(73) AKADEMIA GÓRNICZO-HUTNICZA IM. STANISŁAWA

STASZICA W KRAKOWIE, KRAKÓW (PL)

(54) Mieszanka ceramiczna do produkcji wyrobów klinkierowych

(B1) (11) **239588** (41) 2020 12 14

(51) **C07C 9/04** (2006.01)

C07C 5/00 (2006.01)

(21) 430107 (22) 2019 05 31

(72) NAZIMEK DOBIEŚŁAW, Turka (PL); PIETRZAK KRZYSZTOF, Lublin (PL); PIETRZAK MICHAŁ, Lublin (PL); PRYZOWICZ ANDRZEJ, Lublin (PL)

(73) BIOPOLINEX SPÓŁKA Z OGRANICZONĄ

ODPOWIEDZIALNOŚCIĄ, Lublin (PL)

(54) Sposób otrzymywania klatratów metanu i odzyskiwania metanu z klatratów metanu

(B1) (11) **239632** (41) 2019 09 09

(51) **C07C 29/62** (2006.01)

C07C 31/42 (2006.01)

(21) 424754 (22) 2018 03 05

(72) MAREK ADAM ANDRZEJ, Ruda Śląska (PL); CZECHOWICZ DYMISTR, Katowice (PL); PAŹDIERNIOK-HOLEWA AGNIESZKA, Piekary Śląskie (PL); MILEWSKI ANDRZEJ, Gliwice (PL)

(73) POLITECHNIKA ŚLĄSKA, Gliwice (PL)

(54) Sposób otrzymywania monochloropropanodiolu z gliceryny

(B1) (11) **239591** (41) 2020 12 14

(51) **C07C 47/02** (2006.01)

C07C 45/63 (2006.01)

C08G 75/10 (2006.01)

(21) 430220 (22) 2019 06 12

(72) MYŚŁOWSKI WŁODZIMIERZ, Bielsko-Biała (PL); JANICZEK ANDRZEJ, Łęki (PL)

(73) MYŚŁOWSKI WŁODZIMIERZ, Bielsko-Biała (PL)

(54) Wytwarzanie 2-etylo-3-chloroheksanalu jako modyfikatora siarki na drodze przyłączania gazowego chlorowodoru do 2-etyloheks-2-enalu

(B1) (11) **239600** (41) 2020 03 23

(51) **C07D 239/50** (2006.01)

C07C 309/31 (2006.01)

A61K 31/505 (2006.01)

A61P 33/00 (2006.01)

(21) 427143 (22) 2018 09 20

(72) ŚWIĘTOSŁAWSKI JANUSZ, Jaworzno (PL); WIECZOREK WOJCIECH, Czechowice-Dziedzice (PL); GŁÓWKA JÓZEF, Warszawa (PL)

(73) ICB PHARMA TOMASZ ŚWIĘTOSŁAWSKI, PAWEŁ

ŚWIĘTOSŁAWSKI SPÓŁKA JAWNA, Jaworzno (PL)

(54) Nowa sól dicyclanilu, sposób otrzymywania takiej soli, kompozycje zawierające taką sól oraz zastosowanie takiej soli do zwalczania i kontrolowania pasożytów, a zwłaszcza larw muchówek

(B1) (11) **239587** (41) 2020 10 05

(51) **C07D 313/04** (2006.01)

C07B 41/04 (2006.01)

C07B 41/12 (2006.01)

(21) 429459 (22) 2019 04 01

(72) CHROBOK ANNA, Zbrostawice (PL); SITKO

MAGDALENA, Katowice (PL); SZELWICKA ANNA, Zabrze (PL);

SCHIMMELPFENNIG LECH, Puławy (PL); DZIUBA KRZYSZTOF,

Kolonia Góra Puławska (PL); TADASIEWICZ DARIUSZ,

Kajetanów (PL); MORAWIEC-WITCZAK MAGDALENA,

Puławy (PL); SKWAREK ANDRZEJ, Puławy (PL); IŁOWSKA

JOLANTA, Kędzierzyn-Koźle (PL); SZMATOŁA MICHAŁ,

Katowice (PL); GRABOWSKI RAFAŁ, Gliwice (PL); HAAS WITOLD,

Kędzierzyn-Koźle (PL); BUBICZ JOLANTA, Kędzierzyn-Koźle (PL)

(73) GRUPA AZOTY ZAKŁADY AZOTOWE PUŁAWY SPÓŁKA

AKCYJNA, Puławy (PL); POLITECHNIKA ŚLĄSKA, Gliwice (PL);

SIEĆ BADAWCZA ŁUKASIEWICZ-INSTYTUT CIĘŻKIEJ SYNTETY

ORGANICZNEJ BLACHOWNIA, Kędzierzyn-Koźle (PL)

(54) Sposób otrzymywania ε-kaprolaktonu

(B1) (11) **239612** (41) 2018 06 18

(51) **C07D 487/18** (2006.01)

(21) 419692 (22) 2016 12 05

(72) PERNAK JULIUSZ, Poznań (PL); STRUŻYNA KAMIL,

Włocławek (PL); NIEMCZAK MICHAŁ, Inowrocław (PL); KACZMAREK

DAMIAN, Izabelin (PL)

(73) POLITECHNIKA POZNAŃSKA, Poznań (PL)

(54) Sposób otrzymywania cieczy jonowych z kationem 1-(cis-3-chloroalililo)-3,5,7-triaza-1-azaadamantanowym

(B1) (11) **239645** (41) 2021 07 05

(51) **C07D 491/22** (2006.01)

(62) 414240

(21) 434775 (22) 2015 10 01

(30) P.414240 2015 10 01 PL

(72) PLICHTA ANDRZEJ, Warszawa (PL); WASYŁECZKO MONIKA,

Nowe Sady (PL); JASKULSKI TOMASZ, Pruszków (PL)

(73) POLITECHNIKA WARSZAWSKA, Warszawa (PL)
 (54) Sposób wytwarzania reaktywnych estrowych pochodnych
 (S)-(+)-kamptotecyny

(B1) (11) **239643** (41) 2021 01 11

(51) **C07F 9/40** (2006.01)

(21) 430534 (22) 2019 07 09

(72) OLSZEWSKI TOMASZ, Wrocław (PL)

(73) POLITECHNIKA WROCŁAWSKA, Wrocław (PL)

(54) Sposób wytwarzania aminofosfonianów

(B1) (11) **239622** (41) 2018 02 12

(51) **C08L 5/08** (2006.01)

C08B 37/08 (2006.01)

C08K 5/16 (2006.01)

C08K 5/04 (2006.01)

(21) 418200 (22) 2016 08 04

(72) SZYMAŁAK SYLWESTER JÓZEF, Łódź (PL); WIELGOSIŃSKI

GRZEGORZ, Łódź (PL); MODRZEJEWSKA ZOFIA, Łódź (PL)

(73) ORGANIKA-CAR SPÓŁKA AKCYJNA, Łódź (PL)

(54) Sposób wytwarzania nanokompozytowych związków fotosensybilizatora

(B1) (11) **239581** (41) 2019 10 07

(51) **C09K 17/40** (2006.01)

B09C 1/10 (2006.01)

C12N 1/20 (2006.01)

(21) 425072 (22) 2018 03 28

(72) PŁAZA GRAŻYNA, Świętochłowice (PL); ŁĄCZNY MARIAN

JACEK, Tychy (PL); BIEDROŃ IZABELA, Chorzów (PL); CHOJNIAK-

GRONEK JOANNA, Choszczówka Stojeczka (PL); BIEDROŃ IRENA,

Chorzów (PL); JAŁOWIECKI ŁUKASZ, Mysłowice (PL); MAJCHER

MARIAN, Górna Wieś (PL); KOPERSKI TADEUSZ, Tychy (PL); HOŁDA

ZBIGNIEW, Czeladź (PL); TARASÓW GRZEGORZ, Bolesław (PL)

(73) CHEM TRANS LOGISTIC HALDEX SPÓŁKA AKCYJNA,

Sosnowiec (PL); INSTYTUT EKOLOGII TERENÓW

UPRZEMYSŁOWIONYCH, Katowice (PL)

(54) Biospoino i sposób jego wytwarzania

(B1) (11) **239626** (41) 2021 04 19

(51) **C10B 53/02** (2006.01)

C10B 1/06 (2006.01)

F24H 1/12 (2006.01)

F28D 7/10 (2006.01)

(21) 431495 (22) 2019 10 16

(72) STEFANOV OLEKSANDR, Warszawa (PL)

(73) STEFANOV OLEKSANDR, Warszawa (PL)

(54) Wielofunkcyjny kocioł wielopaliwowy

(B1) (11) **239601** (41) 2020 05 18

(51) **C12M 3/06** (2006.01)

B01L 3/00 (2006.01)

B81B 3/00 (2006.01)

(21) 427667 (22) 2018 11 06

(72) FLONT MAGDALENA, Sochocin (PL); JASTRZĘBSKA ELŻBIETA,

Warszawa (PL); MACKIEWICZ ZUZANNA, Warszawa (PL); BRZÓZKA

ZBIGNIEW, Warszawa (PL)

(73) POLITECHNIKA WARSZAWSKA, Warszawa (PL)

(54) Mikrosystem przepływowy do trójwymiarowej hodowli komórek

(B1) (11) **239630** (41) 2018 07 30

(51) **C12N 15/11** (2006.01)

C12Q 1/68 (2018.01)

(21) 420289 (22) 2017 01 24

(72) NATONEK-WIŚNIEWSKA MAŁGORZATA, Kraków (PL);

KRZYŚCIN PIOTR, Kraków (PL); BUGNO-PONIEWIERSKA MONIKA,

Kraków (PL)

(73) INSTYTUT ZOOTECHNIKI-PAŃSTWOWY INSTYTUT

BADAWCZY, Kraków (PL)

(54) Sposób monitorowania procesu oznaczania komponentu kurzego w mieszkankach paszowych oraz mięsie i jego przetworach oraz mieszanina reakcyjna do realizacji tego sposobu

(B1) (11) **239621** (41) 2021 06 14

(51) **C21D 1/19** (2006.01)

C21D 8/00 (2006.01)

C21D 1/06 (2006.01)

C21D 9/00 (2006.01)

(21) 432104 (22) 2019 12 06

(72) GARBARZ BOGDAN, Gliwice (PL); MARCISZ JAROSŁAW,

Gliwice (PL)

(73) SIEĆ BADAWCZA ŁUKASIEWICZ-INSTYTUT METALURGII

ŻELAZA IM. STANISŁAWA STASZICA, Gliwice (PL)

(54) Sposób obróbki cieplnej półwyrobów ze stali ultra-wytrzymałej średniostopowej

(B1) (11) **239586** (41) 2021 08 09

(51) **C23C 14/06** (2006.01)

B05B 7/20 (2006.01)

B65G 47/34 (2006.01)

(21) 435648 (22) 2020 10 12

(72) RUTKOWSKI SŁAWOMIR, Stalowa Wola (PL); KASIŃSKA

JUSTYNA, Kielce (PL); SKRZYPCZYK ANDRZEJ, Kielce (PL)

(73) PRZEDSIĘBIORSTWO WIELOBRANŻOWE TSA M. GÓRSKI, S.

RUTKOWSKI SPÓŁKA JAWNA, Stalowa Wola (PL)

(54) Sposób nanoszenia powłok metalicznych na powierzchnię roboczą elementów metalowych, zwłaszcza zgarniacza masy korundowej oraz zgarniacz masy korundowej

(B1) (11) **239633** (41) 2019 08 26

(51) **C23C 16/448** (2006.01)

C23C 16/455 (2006.01)

H01L 21/205 (2006.01)

G05D 16/00 (2006.01)

(21) 424592 (22) 2018 02 14

(72) OLEŚKO KATARZYNA, Górka Pabianicka (PL); SOBCZYK-

GUZENDA ANNA, Łódź (PL); NOSAL ANDRZEJ, Łódź (PL)

(73) POLITECHNIKA ŁÓDZKA, Łódź (PL)

(54) Układ do zasilania w pary prekursora reaktorów do nakładania powłok metodami próżniowymi

(B1) (11) **239584** (41) 2020 07 13

(51) **C25D 11/30** (2006.01)

A61L 27/06 (2006.01)

(21) 430374 (22) 2019 06 25

(72) SIMKA WOJCIECH, Katowice (PL); KAZEK-KĘSIK ALICJA,

Dąbrowa Górnicza (PL); LEŚNIAK KATARZYNA, Zawiercie (PL)

(73) POLITECHNIKA ŚLĄSKA, Gliwice (PL)

(54) Sposób otrzymywania porowatych powłok antybakteryjnych na powierzchni tytanu i jego stopów

(B1) (11) **239585** (41) 2020 07 13

(51) **C25D 11/30** (2006.01)

A61L 27/06 (2006.01)

(21) 430375 (22) 2019 06 25

(72) SIMKA WOJCIECH, Katowice (PL); KAZEK-KĘSIK ALICJA,

Dąbrowa Górnicza (PL); LEŚNIAK KATARZYNA, Zawiercie (PL)

(73) POLITECHNIKA ŚLĄSKA, Gliwice (PL)

(54) Sposób otrzymywania porowatych powłok antybakteryjnych na powierzchni tytanu i jego stopów

(B1) (11) **239623** (41) 2019 10 21

(51) **E06B 5/16** (2006.01)

E04B 1/94 (2006.01)

E06B 3/54 (2006.01)

(21) 425265 (22) 2018 04 18

(72) WIĘSYK SŁAWOMIR, Lublin (PL)
 (73) WIĘSYK SŁAWOMIR, Lublin (PL)
 (54) Szklana ściana ognioodporna

(B1) (11) **239647** (41) 2021 03 08
 (51) **F04D 29/18** (2006.01)
F04D 29/24 (2006.01)
F04D 29/28 (2006.01)
F04D 29/30 (2006.01)

(21) 431016 (22) 2019 09 02
 (72) CHOJKA JACEK, Piechowice (PL); CHMIELARZ WIESŁAW, Ozimek (PL); FASZYŃKA SEBASTIAN, Kórnica (PL); KEHLE ZBIGNIEW, Chojnów (PL); KIWKA RYSZARD, Strzelce Opolskie (PL); MOCZKO PRZEMYSŁAW, Wrocław (PL); WRÓBLEWSKI ANDRZEJ, Katowice (PL); WRÓBLEWSKI JACEK, Katowice (PL); ZAJĄCZKOWSKI JANUSZ, Opole (PL)
 (73) WRÓBLEWSKI ANDRZEJ PRZEDSIĘBIORSTWO TECHNICZNO-HANDLOWE ENERGOWENT, Katowice (PL)
 (54) Wirlnik wentylatora promieniowego

(B1) (11) **239648** (41) 2021 03 08
 (51) **F04D 29/28** (2006.01)
F04D 29/26 (2006.01)

(21) 431040 (22) 2019 09 04
 (72) CHOJKA JACEK, Piechowice (PL); CHMIELARZ WIESŁAW, Ozimek (PL); FASZYŃKA SEBASTIAN, Kórnica (PL); KAMYK JANUSZ, Oświęcim (PL); LASKOWSKI ROMUALD, Łódź (PL); MOCZKO PRZEMYSŁAW, Wrocław (PL); STRZAŁKA MICHAŁ, Komprachcice (PL); WRÓBLEWSKI ANDRZEJ, Katowice (PL); WRÓBLEWSKI JACEK, Katowice (PL); ZAJĄCZKOWSKI JANUSZ, Opole (PL)
 (73) WRÓBLEWSKI ANDRZEJ PRZEDSIĘBIORSTWO TECHNICZNO-HANDLOWE ENERGOWENT, Katowice (PL)
 (54) Zespół wirlnika i króćca wlotowego wentylatora promieniowego wysokodepresyjnego

(B1) (11) **239613** (41) 2018 12 17
 (51) **F16B 12/44** (2006.01)
 (21) 421875 (22) 2017 06 12
 (72) BRANOWSKI BOGDAN, Poznań (PL); ZABŁOCKI MAREK, Poznań (PL); KURCZEWSKI PRZEMYSŁAW, Napachanie (PL); POHL PIOTR, Poznań (PL)
 (73) POLITECHNIKA POZNAŃSKA, Poznań (PL)
 (54) Meblowe połączenie nogi z blatem lub siedziskiem

(B1) (11) **239625** (41) 2020 11 30
 (51) **F23G 5/16** (2006.01)
F23G 5/50 (2006.01)
F23B 80/02 (2006.01)
 (21) 430068 (22) 2019 05 29
 (72) GROMADZKI MICHAŁ, Momoty Górne (PL)
 (73) GROMADZKI MICHAŁ, Momoty Górne (PL)
 (54) Układ urządzeń instalacji wysokotemperaturowego zgazowywania bądź pirolizy odpadów i wtórnego spalania, dopalania w komorze wtórnego spalania oraz sposób automatycznej kontroli i redukcji spalających się gazów powstałych w instalacji podczas wysokotemperaturowych procesów zgazowywania odpadów

(B1) (11) **239646** (41) 2019 03 11
 (51) **F27B 9/10** (2006.01)
F27B 9/00 (2006.01)
C03B 19/02 (2006.01)
C03B 19/08 (2006.01)
 (21) 426172 (22) 2018 07 02
 (72) SKOTNICKA EWA, Opole (PL); PIETREK RAFAŁ, Rozwadza (PL); RAWLUK DAMIAN, Kędzierzyn Koźle (PL); WAROWNY ROMAN, Opole (PL)

(73) WAKRO SPÓŁKA Z OGRANICZONĄ ODPOWIEDZIALNOŚCIĄ, Krępna (PL)
 (54) Piec tunelowy, zwłaszcza do wytwarzania szkła piankowego

(B1) (11) **239597** (41) 2020 09 21
 (51) **F41J 9/00** (2006.01)
F41J 7/02 (2006.01)
F41J 11/00 (2009.01)
F41J 7/04 (2006.01)
F41J 7/06 (2006.01)
F41G 3/00 (2006.01)
F41J 5/00 (2006.01)

(21) 429280 (22) 2019 03 17
 (72) ŚWIDERSKI WALDEMAR, Warszawa (PL); TYMIŃSKI DARIUSZ, Czeczotki (PL); HŁOSTA PAWEŁ, Kobyłka (PL); SYLWESTRZAK MARCIN, Czeczotki (PL); BURYŁO MAREK, Warszawa (PL); LEWANDOWSKI ZBIGNIEW, Kobyłka (PL); WIDOTA JACEK, Nowa Wieś (PL); ZYCH MATEUSZ, Karczew (PL)
 (73) WOJSKOWY INSTYTUT TECHNICZNY UZBROJENIA, Zielonka (PL); OPTIMUM TYMIŃSKI I S-KA SPÓŁKA JAWNA, Koprki (PL)
 (54) Figura termalna szybko nagrzewalna oraz system sterowania figurą termalną i sposób sterowania figurą termalną

(B1) (11) **239627** (41) 2021 05 04
 (51) **G01B 7/16** (2006.01)
 (21) 431620 (22) 2019 10 28
 (72) JASIULEK DARIUSZ, Orzesze (PL); STANKIEWICZ KRZYSZTOF, Gliwice (PL); MAZUREK KRZYSZTOF, Knurów (PL); SZYGUŁA MAREK, Gliwice (PL); BARCZYK MACIEJ, Jastrzębie-Zdrój (PL)
 (73) INSTYTUT TECHNIKI GÓRNICZEJ KOMAG, Gliwice (PL); JASTRZĘBSKIE ZAKŁADY REMONTOWE SPÓŁKA Z OGRANICZONĄ ODPOWIEDZIALNOŚCIĄ, Jastrzębie-Zdrój (PL)
 (54) Sposób prowadzenia monitoringu wyężenia elementów konstrukcyjnych sekcji obudowy zmechanizowanej w warunkach eksploatacyjnych

(B1) (11) **239594** (41) 2020 06 29
 (51) **G01C 11/00** (2006.01)
G01B 11/03 (2006.01)
G01B 11/25 (2006.01)
 (21) 428377 (22) 2018 12 27
 (72) GOŁUCH PIOTR, Wrocław (PL); KUCHMISTER JANUSZ, Wrocław (PL); ĆMIELEWSKI KAZIMIERZ, Wrocław (PL)
 (73) UNIWERSYTET PRZYRODNICZY WE WROCŁAWIU, Wrocław (PL)
 (54) Urządzenie do pomiarów przemieszczeń

(B1) (11) **239595** (41) 2020 06 29
 (51) **G01C 11/00** (2006.01)
G01B 11/03 (2006.01)
G01B 11/25 (2006.01)
 (21) 428378 (22) 2018 12 27
 (72) GOŁUCH PIOTR, Wrocław (PL); KUCHMISTER JANUSZ, Wrocław (PL); ĆMIELEWSKI KAZIMIERZ, Wrocław (PL)
 (73) UNIWERSYTET PRZYRODNICZY WE WROCŁAWIU, Wrocław (PL)
 (54) Urządzenie do pomiarów przemieszczeń

(B1) (11) **239596** (41) 2020 06 29
 (51) **G01C 11/00** (2006.01)
G01B 11/03 (2006.01)
G01B 11/25 (2006.01)
 (21) 428379 (22) 2018 12 27
 (72) GOŁUCH PIOTR, Wrocław (PL); KUCHMISTER JANUSZ, Wrocław (PL); ĆMIELEWSKI KAZIMIERZ, Wrocław (PL)
 (73) UNIWERSYTET PRZYRODNICZY WE WROCŁAWIU, Wrocław (PL)
 (54) Urządzenie do pomiarów przemieszczeń

(B1) (11) **239637** (41) 2020 11 16

(51) **G01N 3/32** (2006.01)

G01N 3/54 (2006.01)

G01N 3/42 (2006.01)

(21) 429889 (22) 2019 05 10

(72) PATER ZBIGNIEW, Lublin (PL); TOMCZAK JANUSZ, Kalinówka (PL)

(73) POLITECHNIKA LUBELSKA, Lublin (PL)

(54) Sposób wyznaczania własności plastycznych

(B1) (11) **239638** (41) 2020 11 16

(51) **G01N 3/32** (2006.01)

G01N 3/54 (2006.01)

G01N 3/42 (2006.01)

(21) 429890 (22) 2019 05 10

(72) PATER ZBIGNIEW, Lublin (PL); TOMCZAK JANUSZ, Kalinówka (PL)

(73) POLITECHNIKA LUBELSKA, Lublin (PL)

(54) Sposób wyznaczania własności plastycznych

(B1) (11) **239639** (41) 2020 11 16

(51) **G01N 3/32** (2006.01)

G01N 3/54 (2006.01)

G01N 3/42 (2006.01)

(21) 429891 (22) 2019 05 10

(72) PATER ZBIGNIEW, Lublin (PL); TOMCZAK JANUSZ, Kalinówka (PL)

(73) POLITECHNIKA LUBELSKA, Lublin (PL)

(54) Sposób wyznaczania własności plastycznych

(B1) (11) **239592** (41) 2018 07 16

(51) **G01N 21/3554** (2014.01)

G01N 27/04 (2006.01)

(21) 420181 (22) 2017 01 13

(72) WEGEHAUPT JAN, Gliwice (PL); BUCHCZIK DARIUSZ, Orzesze (PL)

(73) POLITECHNIKA ŚLĄSKA, Gliwice (PL)

(54) Sposób ciągłego pomiaru wilgotności materiałów sypkich podczas ich transportu oraz urządzenie do realizacji tego sposobu

(B1) (11) **239620** (41) 2019 11 04

(51) **G06Q 50/28** (2012.01)

G06T 5/50 (2006.01)

(62) 426752

(21) 430920 (22) 2016 11 10

(30) 14/944,860 2015 11 18 US

14/978,367 2015 12 22 US

(86) 2016 11 10 PCT/US16/61279

(87) 2017 05 26 WO17/087244

(72) ZHANG YAN, Buffalo Grove (US); WILLIAMS JAY J., Glenview (US); O'CONNELL KEVIN J., Palatine (US); TASKIRAN CUNEY M., Chicago (US)

(73) SYMBOL TECHNOLOGIES, LLC, Nowy Jork (US)

(54) Sposoby i układ do szacowania napelnienia pojemnika

(B1) (11) **239649** (41) 2021 05 04

(51) **H02H 5/00** (2006.01)

H02H 7/00 (2006.01)

H02S 40/30 (2014.01)

H01H 85/54 (2006.01)

G08B 17/10 (2006.01)

(21) 431654 (22) 2019 10 29

(72) KOBYŁECKI GRZEGORZ, Zielona Góra (PL); GRECH

RADOSŁAW, Zielona Góra (PL)

(73) INSTATEC GROUP SPÓŁKA Z OGRANICZONĄ

ODPOWIEDZIALNOŚCIĄ, Zielona Góra (PL)

(54) Układ do zabezpieczenia przeciwporażeniowego w szeregowym systemie fotowoltaicznym

(B1) (11) **239650** (41) 2021 05 17

(51) **H02K 47/20** (2006.01)

(21) 431744 (22) 2019 11 08

(72) BRZOZOWSKI JERZY, Stary Janków (PL)

(73) BRZOZOWSKI JERZY, Stary Janków (PL)

(54) Zespół elektromaszynowy

(B1) (11) **239607** (41) 2021 08 09

(51) **H02P 25/098** (2016.01)

H02K 11/30 (2016.01)

H02K 11/20 (2016.01)

H02K 29/06 (2006.01)

(21) 432816 (22) 2020 02 06

(72) JACKIEWICZ KRZYSZTOF, Sulejów (PL); UFNALSKI BARTŁOMIEJ, Warszawa (PL)

(73) POLITECHNIKA WARSZAWSKA, Warszawa (PL)

(54) Sposób regulacji silnika reluktancyjnego oraz silnik reluktancyjny

(B1) (11) **239636** (41) 2021 08 30

(51) **H04L 9/08** (2006.01)

H04B 10/70 (2013.01)

(21) 433108 (22) 2020 02 29

(72) PAWŁOWSKI MARCIN, Gdynia (PL); JACHURA MICHAŁ, Warszawa (PL); JARZYNA MARCIN, Piaseczno (PL); BANASZEK KONRAD, Warszawa (PL)

(73) UNIWERSYTET WARSZAWSKI, Warszawa (PL); UNIWERSYTET GDAŃSKI, Gdańsk (PL)

(54) Sposób kwantowej dystrybucji klucza kryptograficznego przy użyciu bardzo słabych wiązek światła, sposób nadawania modulowanych impulsów optycznych dedykowany do kwantowej dystrybucji klucza kryptograficznego, sposób odbierania impulsów optycznych do kwantowej dystrybucji klucza kryptograficznego oraz odbiornik impulsów optycznych do kwantowej dystrybucji klucza kryptograficznego przy użyciu bardzo słabych wiązek światła

INDEKS UDZIELONYCH PATENTÓW, WEDŁUG SYMBOLI MKP

Symbol MKP	Nr patentu	Symbol MKP	Nr patentu
1	2	1	2
A01C 1/06 (2006.01)	239605	A61K 8/98 (2006.01)	239629
A01D 34/66 (2006.01)	239589	A61K 9/14 (2006.01)	239598
A01D 34/66 (2006.01)	239590	A61K 47/04 (2006.01)	239598*
A01H 3/02 (2006.01)	239605*	A61K 47/69 (2017.01)	239598*
A23K 20/00 (2016.01)	239583	A61K 47/59 (2017.01)	239642
A23K 50/30 (2016.01)	239583*	A61K 38/18 (2006.01)	239642*
A23L 7/17 (2016.01)	239602	A61K 9/00 (2006.01)	239642*
A23L 33/105 (2016.01)	239602*	A61K 31/505 (2006.01)	239600*
A23L 7/117 (2016.01)	239602*	A61L 11/00 (2006.01)	239615
A23L 7/17 (2016.01)	239603	A61L 9/013 (2006.01)	239615*
A23L 33/105 (2016.01)	239603*	A61L 27/14 (2006.01)	239644
A23L 7/117 (2016.01)	239603*	A61L 27/20 (2006.01)	239644*
A23P 30/20 (2016.01)	239602*	A61L 27/56 (2006.01)	239644*
A23P 30/20 (2016.01)	239603*	A61L 27/06 (2006.01)	239584*
A43B 1/00 (2006.01)	239631	A61L 27/06 (2006.01)	239585*
A61B 17/12 (2006.01)	239619	A61P 27/06 (2006.01)	239642*
A61B 18/04 (2006.01)	239616	A61P 27/02 (2006.01)	239642*
A61B 17/70 (2006.01)	239614*	A61P 33/00 (2006.01)	239600*
A61F 13/12 (2006.01)	239619*	A61Q 19/10 (2006.01)	239629*
A61F 2/44 (2006.01)	239614	B01J 20/06 (2006.01)	239634
A61K 8/9722 (2017.01)	239602*	B01J 20/12 (2006.01)	239634*
A61K 8/9706 (2017.01)	239603*	B01J 20/06 (2006.01)	239635

* Patent oznaczony więcej niż jednym symbolem klasyfikacyjnym. Ogłoszenie dotyczące tego patentu można znaleźć pod symbolem klasyfikacyjnym odpowiadającym numerowi bez gwiazdki.

1	2	1	2
B01J 20/12 (2006.01)	239635*	C14C 11/00 (2006.01)	239631*
B01L 3/00 (2006.01)	239601*	C14C 9/00 (2006.01)	239631*
B05B 7/20 (2006.01)	239586*	C21D 1/19 (2006.01)	239621
B09B 3/00 (2006.01)	239615*	C21D 8/00 (2006.01)	239621*
B09C 1/10 (2006.01)	239581*	C21D 1/06 (2006.01)	239621*
B21C 29/00 (2006.01)	239599*	C21D 9/00 (2006.01)	239621*
B23Q 11/10 (2006.01)	239599	C23C 14/06 (2006.01)	239586
B29C 48/14 (2019.01)	239604	C23C 16/448 (2006.01)	239633
B29C 48/25 (2019.01)	239604*	C23C 16/455 (2006.01)	239633*
B29C 48/68 (2019.01)	239604*	C25D 11/30 (2006.01)	239584
B29C 48/78 (2019.01)	239604*	C25D 11/30 (2006.01)	239585
B29C 48/80 (2019.01)	239604*	E04B 1/14 (2006.01)	239608*
B29C 64/209 (2017.01)	239617	E04B 1/14 (2006.01)	239609*
B32B 5/18 (2006.01)	239608	E04B 1/14 (2006.01)	239610*
B32B 5/18 (2006.01)	239609	E04B 1/14 (2006.01)	239611*
B32B 5/18 (2006.01)	239610	E04B 1/94 (2006.01)	239623*
B32B 5/18 (2006.01)	239611	E06B 5/16 (2006.01)	239623
B41M 3/14 (2006.01)	239606	E06B 3/54 (2006.01)	239623*
B60T 11/04 (2006.01)	239618*	F04D 29/18 (2006.01)	239647
B60T 13/02 (2006.01)	239618*	F04D 29/24 (2006.01)	239647*
B61H 13/00 (2006.01)	239618	F04D 29/28 (2006.01)	239647*
B65D 71/00 (2006.01)	239624	F04D 29/30 (2006.01)	239647*
B65D 71/72 (2006.01)	239624*	F04D 29/28 (2006.01)	239648
B65G 47/34 (2006.01)	239586*	F04D 29/26 (2006.01)	239648*
B81B 3/00 (2006.01)	239601*	F16B 12/44 (2006.01)	239613
C01G 45/02 (2006.01)	239593	F16D 65/14 (2006.01)	239618*
C01G 51/04 (2006.01)	239593*	F16D 121/14 (2012.01)	239618*
C01G 53/04 (2006.01)	239593*	F16D 65/46 (2006.01)	239618*
C02F 1/48 (2006.01)	239583*	F16J 1/10 (2006.01)	239618*
C02F 1/30 (2006.01)	239628	F23B 80/02 (2006.01)	239625*
C02F 1/32 (2006.01)	239628*	F23G 5/16 (2006.01)	239625
C03B 19/02 (2006.01)	239646*	F23G 5/50 (2006.01)	239625*
C03B 19/08 (2006.01)	239646*	F24H 1/12 (2006.01)	239626*
C04B 24/00 (2006.01)	239582	F27B 9/10 (2006.01)	239646
C04B 28/00 (2006.01)	239582*	F27B 9/00 (2006.01)	239646*
C04B 103/00 (2006.01)	239582*	F28D 7/10 (2006.01)	239626*
C04B 28/04 (2006.01)	239641	F41G 3/00 (2006.01)	239597*
C04B 14/48 (2006.01)	239641*	F41J 9/00 (2006.01)	239597
C04B 33/04 (2006.01)	239640	F41J 7/02 (2006.01)	239597*
C04B 33/13 (2006.01)	239640*	F41J 11/00 (2009.01)	239597*
C04B 33/132 (2006.01)	239640*	F41J 7/04 (2006.01)	239597*
C07B 41/04 (2006.01)	239587*	F41J 7/06 (2006.01)	239597*
C07B 41/12 (2006.01)	239587*	F41J 5/00 (2006.01)	239597*
C07C 9/04 (2006.01)	239588	G01B 7/16 (2006.01)	239627
C07C 5/00 (2006.01)	239588*	G01B 11/03 (2006.01)	239594*
C07C 29/62 (2006.01)	239632	G01B 11/25 (2006.01)	239594*
C07C 31/42 (2006.01)	239632*	G01B 11/03 (2006.01)	239595*
C07C 47/02 (2006.01)	239591	G01B 11/25 (2006.01)	239595*
C07C 45/63 (2006.01)	239591*	G01B 11/03 (2006.01)	239596*
C07C 309/31 (2006.01)	239600*	G01B 11/25 (2006.01)	239596*
C07D 239/50 (2006.01)	239600	G01C 11/00 (2006.01)	239594
C07D 313/04 (2006.01)	239587	G01C 11/00 (2006.01)	239595
C07D 487/18 (2006.01)	239612	G01C 11/00 (2006.01)	239596
C07D 491/22 (2006.01)	239645	G01N 25/38 (2006.01)	239629*
C07F 9/40 (2006.01)	239643	G01N 33/02 (2006.01)	239629*
C08B 37/08 (2006.01)	239622*	G01N 1/00 (2006.01)	239629*
C08G 75/10 (2006.01)	239591*	G01N 3/32 (2006.01)	239637
C08K 5/16 (2006.01)	239622*	G01N 3/54 (2006.01)	239637*
C08K 5/04 (2006.01)	239622*	G01N 3/42 (2006.01)	239637*
C08L 5/08 (2006.01)	239622	G01N 3/32 (2006.01)	239638
C09K 17/40 (2006.01)	239581	G01N 3/54 (2006.01)	239638*
C10B 53/02 (2006.01)	239626	G01N 3/42 (2006.01)	239638*
C10B 1/06 (2006.01)	239626*	G01N 3/32 (2006.01)	239639
C12M 3/06 (2006.01)	239601	G01N 3/54 (2006.01)	239639*
C12N 1/20 (2006.01)	239581*	G01N 3/42 (2006.01)	239639*
C12N 15/11 (2006.01)	239630	G01N 21/3554 (2014.01)	239592
C12Q 1/68 (2018.01)	239630*	G01N 27/04 (2006.01)	239592*

1	2	1	2
G05D 16/00 (2006.01)	239633*	H02K 11/20 (2016.01)	239607*
G06Q 50/28 (2012.01)	239620	H02K 29/06 (2006.01)	239607*
G06T 5/50 (2006.01)	239620*	H02P 25/098 (2016.01)	239607
G08B 17/10 (2006.01)	239649*	H02S 40/30 (2014.01)	239649*
H01H 85/54 (2006.01)	239649*	H04B 10/70 (2013.01)	239636*
H01L 21/205 (2006.01)	239633*	H04L 9/08 (2006.01)	239636
H02H 5/00 (2006.01)	239649	H05B 6/44 (2006.01)	239604*
H02H 7/00 (2006.01)	239649*	H05H 1/24 (2006.01)	239583*
H02K 47/20 (2006.01)	239650	H05H 1/24 (2006.01)	239616*
H02K 11/30 (2016.01)	239607*		

INDEKS NUMEROWY
UDZIELONYCH PATENTÓW

Nr patentu	Symbol MKP	Nr patentu	Symbol MKP
1	2	1	2
239581	C09K 17/40 (2006.01)	239616	A61B 18/04 (2006.01)
239582	C04B 24/00 (2006.01)	239617	B29C 64/209 (2017.01)
239583	A23K 20/00 (2016.01)	239618	B61H 13/00 (2006.01)
239584	C25D 11/30 (2006.01)	239619	A61B 17/12 (2006.01)
239585	C25D 11/30 (2006.01)	239620	G06Q 50/28 (2012.01)
239586	C23C 14/06 (2006.01)	239621	C21D 1/19 (2006.01)
239587	C07D 313/04 (2006.01)	239622	C08L 5/08 (2006.01)
239588	C07C 9/04 (2006.01)	239623	E06B 5/16 (2006.01)
239589	A01D 34/66 (2006.01)	239624	B65D 71/00 (2006.01)
239590	A01D 34/66 (2006.01)	239625	F23G 5/16 (2006.01)
239591	C07C 47/02 (2006.01)	239626	C10B 53/02 (2006.01)
239592	G01N 21/3554 (2014.01)	239627	G01B 7/16 (2006.01)
239593	C01G 45/02 (2006.01)	239628	C02F 1/30 (2006.01)
239594	G01C 11/00 (2006.01)	239629	A61K 8/98 (2006.01)
239595	G01C 11/00 (2006.01)	239630	C12N 15/11 (2006.01)
239596	G01C 11/00 (2006.01)	239631	A43B 1/00 (2006.01)
239597	F41J 9/00 (2006.01)	239632	C07C 29/62 (2006.01)
239598	A61K 9/14 (2006.01)	239633	C23C 16/448 (2006.01)
239599	B23Q 11/10 (2006.01)	239634	B01J 20/06 (2006.01)
239600	C07D 239/50 (2006.01)	239635	B01J 20/06 (2006.01)
239601	C12M 3/06 (2006.01)	239636	H04L 9/08 (2006.01)
239602	A23L 7/17 (2016.01)	239637	G01N 3/32 (2006.01)
239603	A23L 7/17 (2016.01)	239638	G01N 3/32 (2006.01)
239604	B29C 48/14 (2019.01)	239639	G01N 3/32 (2006.01)
239605	A01C 1/06 (2006.01)	239640	C04B 33/04 (2006.01)
239606	B41M 3/14 (2006.01)	239641	C04B 28/04 (2006.01)
239607	H02P 25/098 (2016.01)	239642	A61K 47/59 (2017.01)
239608	B32B 5/18 (2006.01)	239643	C07F 9/40 (2006.01)
239609	B32B 5/18 (2006.01)	239644	A61L 27/14 (2006.01)
239610	B32B 5/18 (2006.01)	239645	C07D 491/22 (2006.01)
239611	B32B 5/18 (2006.01)	239646	F27B 9/10 (2006.01)
239612	C07D 487/18 (2006.01)	239647	F04D 29/18 (2006.01)
239613	F16B 12/44 (2006.01)	239648	F04D 29/28 (2006.01)
239614	A61F 2/44 (2006.01)	239649	H02H 5/00 (2006.01)
239615	A61L 11/00 (2006.01)	239650	H02K 47/20 (2006.01)

**DECYZJE O ODMOWIE UDZIELENIA PRAWA,
WYDANE PO OGŁOSZENIU O ZGŁOSZENIU**

Poniższe zestawienie zawiera kolejno: numer zgłoszenia wynalazku, numer zgłoszenia macierzystego dla zgłoszeń wydzielonych, oraz numer i rok wydania Biuletynu Urzędu Patentowego, w którym zgłoszenie zostało ogłoszone.

(A1) (21) 376557	01/2006	(A1) (21) 413575	05/2017
(A1) (21) 397081	11/2013	(A1) (21) 413576	05/2017
(A1) (21) 398726	21/2013	(A1) (21) 414368	09/2017
(A1) (21) 413566	05/2017	(A1) (21) 415071	12/2017
(A1) (21) 413567	05/2017	(A1) (21) 415516	14/2017

(A1) (21) 415830	16/2017	(A1) (21) 427248 ^{u)}	07/2020
(A1) (21) 416641	21/2017	(A1) (21) 427290	08/2020
(A1) (21) 416650	21/2017	(A1) (21) 427461	09/2020
(A1) (21) 416826	22/2017	(A1) (21) 427466	10/2020
(A1) (21) 417334	24/2017	(A1) (21) 427538	10/2020
(A1) (21) 419013	09/2017	(A1) (21) 427730	11/2020
(A1) (21) 419806	13/2017	(A1) (21) 427802	11/2020
(A1) (21) 419883	14/2018	(A1) (21) 427877	12/2020
(A1) (21) 420200	16/2018	(A1) (21) 427899	12/2020
(A1) (21) 420519	17/2018	(A1) (21) 427961	12/2020
(A1) (21) 421014	21/2018	(A1) (21) 427962	12/2020
(A1) (21) 421063	22/2018	(A1) (21) 427963	12/2020
(A1) (21) 421549	24/2018	(A1) (21) 427986	12/2020
(A1) (21) 421706	06/2018	(A1) (21) 428016	13/2020
(A1) (21) 422085	01/2019	(A1) (21) 428040	13/2020
(A1) (21) 422122	02/2019	(A1) (21) 428074	13/2020
(A1) (21) 422130	02/2019	(A1) (21) 428087	13/2020
(A1) (21) 422178	02/2019	(A1) (21) 428174	13/2020
(A1) (21) 422223	03/2019	(A1) (21) 428299	14/2020
(A1) (21) 422284	03/2019	(A1) (21) 428689	17/2020
(A1) (21) 422311	03/2019	(A1) (21) 428703	17/2020
(A1) (21) 422320	03/2019	(A1) (21) 428819 ^{u)}	17/2020
(A1) (21) 422357	03/2019	(A1) (21) 428833	25/2019
(A1) (21) 422422	04/2019	(A1) (21) 428834	25/2019
(A1) (21) 422508	04/2019	(A1) (21) 428913	18/2020
(A1) (21) 422787	06/2019	(A1) (21) 428916	18/2020
(A1) (21) 423163	09/2019	(A1) (21) 428919	18/2020
(A1) (21) 423362	11/2019	(A1) (21) 428947	18/2020
(A1) (21) 423550	12/2019	(A1) (21) 428971	18/2020
(A1) (21) 424304	16/2019	(A1) (21) 429015	19/2020
(A1) (21) 424307	06/2019	(A1) (21) 429069	19/2020
(A1) (21) 424312	16/2019	(A1) (21) 429281	20/2020
(A1) (21) 424468	17/2019	(A1) (21) 429427	21/2020
(A1) (21) 424737	17/2019	(A1) (21) 429609	22/2020
(A1) (21) 425202	22/2019	(A1) (21) 429741	23/2020
(A1) (21) 425290	22/2019	(A1) (21) 429850	24/2020
(A1) (21) 425324	23/2019	(A1) (21) 429928	18/2020
(A1) (21) 425472	24/2019	(A1) (21) 430007	25/2020
(A1) (21) 425762	25/2019	(A1) (21) 430038	25/2020
(A1) (21) 425807	26/2019	(A1) (21) 430138	26/2020
(A1) (21) 425864	26/2019	(A1) (21) 430193	26/2020
(A1) (21) 425869	26/2019	(A1) (21) 430488	01/2021
(A1) (21) 425899	26/2019	(A1) (21) 430685 ^{u)}	22/2020
(A1) (21) 426492	04/2020	(A1) (21) 430812	03/2021
(A1) (21) 426513	04/2020	(A1) (21) 430885	04/2021
(A1) (21) 426669	05/2020	(A1) (21) 430980	05/2021
(A1) (21) 426672 ^{u)}	05/2020	(A1) (21) 431380	07/2021
(A1) (21) 426814	06/2020	(A1) (21) 435174	07/2021
(A1) (21) 426847	06/2020	(A1) (21) 435378 ^{u)}	11/2021
(A1) (21) 426854	03/2019	(A1) (21) 435379 ^{u)}	09/2021
(A1) (21) 427004	07/2020	(A1) (21) 435380 ^{u)}	11/2021
(A1) (21) 427059	07/2020	(A1) (21) 435385 ^{u)}	11/2021

^{u)} zgłoszenie (część zgłoszenia) będzie rozpatrywane jako zgłoszenie wzoru użytkowego

DECYZJE O UMRZENIU POSTĘPOWANIA W SPRAWIE UDZIELENIA PRAWA, WYDANE PO OGŁOSZENIU O ZGŁOSZENIU

Poniższe zestawienie zawiera kolejno: numer zgłoszenia wynalazku, numer zgłoszenia macierzystego dla zgłoszeń wydzielonych oraz numer i rok wydania Biuletynu Urzędu Patentowego, w którym zgłoszenie zostało ogłoszone.

(A1) (21) 412507	25/2016	(A1) (21) 417159	24/2017
(A1) (21) 415050	12/2017	(A1) (21) 420641	18/2018

(A1) (21) 420653	19/2018	(A1) (21) 428590 ^{u)}	16/2020
(A1) (21) 423405	10/2019	(A1) (21) 429045	19/2020
(A1) (21) 423839	13/2019	(A1) (21) 431536	09/2021
(A1) (21) 426291	02/2020	(A1) (21) 431537	09/2021
(A1) (21) 426607	16/2019	(A1) (21) 431538	09/2021

^{u)} zgłoszenie (część zgłoszenia) będzie rozpatrywane jako zgłoszenie wzoru użytkowego

WYGAŚNIĘCIE PRAWA

Poniższe zestawienie zawiera kolejno: numer wygasłego patentu, datę wygaśnięcia oraz zakres wygaśnięcia.

(B1) (11) 227313	2020 01 11	Patent wygasł w całości.
(B1) (11) 227314	2020 01 11	Patent wygasł w całości.
(B1) (11) 227315	2020 01 15	Patent wygasł w całości.
(B1) (11) 227316	2020 01 15	Patent wygasł w całości.
(B1) (11) 227462	2020 02 12	Patent wygasł w całości.
(B1) (11) 227580	2020 01 25	Patent wygasł w całości.
(B1) (11) 228079	2020 02 23	Patent wygasł w całości.
(B1) (11) 228214	2020 01 29	Patent wygasł w całości.
(B1) (11) 228215	2020 01 29	Patent wygasł w całości.
(B1) (11) 228251	2020 02 20	Patent wygasł w całości.
(B1) (11) 228434	2019 12 09	Patent wygasł w całości.
(B1) (11) 228435	2019 12 09	Patent wygasł w całości.
(B1) (11) 228451	2020 03 22	Patent wygasł w całości.
(B1) (11) 228452	2020 03 26	Patent wygasł w całości.
(B1) (11) 228453	2020 04 04	Patent wygasł w całości.
(B1) (11) 228560	2019 12 30	Patent wygasł w całości.
(B1) (11) 228585	2020 06 28	Patent wygasł w całości.
(B1) (11) 228714	2020 01 28	Patent wygasł w całości.
(B1) (11) 228917	2019 12 21	Patent wygasł w całości.
(B1) (11) 228918	2019 12 21	Patent wygasł w całości.
(B1) (11) 228926	2019 12 30	Patent wygasł w całości.
(B1) (11) 228942	2020 02 22	Patent wygasł w całości.
(B1) (11) 228957	2020 04 04	Patent wygasł w całości.
(B1) (11) 228963	2020 04 28	Patent wygasł w całości.
(B1) (11) 228981	2019 12 14	Patent wygasł w całości.
(B1) (11) 228990	2020 02 02	Patent wygasł w całości.
(B1) (11) 228992	2020 03 25	Patent wygasł w całości.
(B1) (11) 229035	2019 12 30	Patent wygasł w całości.
(B1) (11) 229156	2019 12 21	Patent wygasł w całości.
(B1) (11) 229176	2019 12 22	Patent wygasł w całości.
(B1) (11) 229248	2020 01 12	Patent wygasł w całości.
(B1) (11) 229250	2020 02 11	Patent wygasł w całości.
(B1) (11) 229252	2020 04 22	Patent wygasł w całości.
(B1) (11) 229336	2020 04 07	Patent wygasł w całości.
(B1) (11) 229370	2020 03 29	Patent wygasł w całości.
(B1) (11) 229372	2020 04 20	Patent wygasł w całości.
(B1) (11) 229375	2020 06 20	Patent wygasł w całości.
(B1) (11) 229553	2019 12 31	Patent wygasł w całości.
(B1) (11) 229573	2020 06 07	Patent wygasł w całości.
(B1) (11) 229603	2020 03 25	Patent wygasł w całości.
(B1) (11) 229608	2020 04 25	Patent wygasł w całości.
(B1) (11) 229613	2020 04 27	Patent wygasł w całości.
(B1) (11) 229633	2020 06 21	Patent wygasł w całości.
(B1) (11) 229634	2020 06 21	Patent wygasł w całości.
(B1) (11) 229641	2020 06 22	Patent wygasł w całości.
(B1) (11) 229668	2020 04 28	Patent wygasł w całości.
(B1) (11) 229699	2019 12 16	Patent wygasł w całości.
(B1) (11) 229700	2019 12 18	Patent wygasł w całości.
(B1) (11) 229709	2019 12 05	Patent wygasł w całości.
(B1) (11) 229933	2020 03 01	Patent wygasł w całości.
(B1) (11) 229937	2019 12 29	Patent wygasł w całości.
(B1) (11) 229945	2020 02 26	Patent wygasł w całości.

(B1) (11) 229972	2020 04 28	Patent wygasł w całości.
(B1) (11) 230046	2020 06 21	Patent wygasł w całości.
(B1) (11) 230058	2020 06 24	Patent wygasł w całości.
(B1) (11) 230073	2020 06 22	Patent wygasł w całości.
(B1) (11) 230083	2020 02 23	Patent wygasł w całości.
(B1) (11) 230187	2020 06 17	Patent wygasł w całości.
(B1) (11) 230199	2020 06 22	Patent wygasł w całości.
(B1) (11) 230200	2020 06 26	Patent wygasł w całości.
(B1) (11) 230203	2020 03 01	Patent wygasł w całości.
(B1) (11) 230261	2020 05 19	Patent wygasł w całości.
(B1) (11) 230279	2019 12 14	Patent wygasł w całości.
(B1) (11) 230342	2020 03 21	Patent wygasł w całości.
(B1) (11) 230380	2020 06 09	Patent wygasł w całości.
(B1) (11) 230384	2020 05 23	Patent wygasł w całości.
(B1) (11) 230387	2020 06 29	Patent wygasł w całości.
(B1) (11) 230479	2020 01 20	Patent wygasł w całości.
(B1) (11) 230486	2020 03 08	Patent wygasł w całości.
(B1) (11) 230499	2020 06 11	Patent wygasł w całości.
(B1) (11) 230525	2019 12 13	Patent wygasł w całości.
(B1) (11) 230527	2019 12 20	Patent wygasł w całości.
(B1) (11) 230543	2020 06 21	Patent wygasł w całości.
(B1) (11) 230558	2019 12 06	Patent wygasł w całości.
(B1) (11) 230581	2020 03 08	Patent wygasł w całości.
(B1) (11) 230645	2019 12 21	Patent wygasł w całości.
(B1) (11) 230646	2020 01 02	Patent wygasł w całości.
(B1) (11) 230677	2020 01 11	Patent wygasł w całości.
(B1) (11) 230744	2019 12 23	Patent wygasł w całości.
(B1) (11) 230768	2020 03 06	Patent wygasł w całości.
(B1) (11) 230779	2020 06 03	Patent wygasł w całości.
(B1) (11) 230790	2020 01 31	Patent wygasł w całości.
(B1) (11) 230791	2020 01 31	Patent wygasł w całości.
(B1) (11) 230818	2020 06 08	Patent wygasł w całości.
(B1) (11) 230839	2020 05 19	Patent wygasł w całości.
(B1) (11) 230930	2020 03 13	Patent wygasł w całości.
(B1) (11) 230934	2020 03 08	Patent wygasł w całości.
(B1) (11) 230947	2020 03 25	Patent wygasł w całości.
(B1) (11) 230948	2020 03 29	Patent wygasł w całości.
(B1) (11) 230994	2020 04 18	Patent wygasł w całości.
(B1) (11) 231059	2020 07 04	Patent wygasł w całości.
(B1) (11) 231093	2020 04 07	Patent wygasł w całości.
(B1) (11) 231108	2020 01 19	Patent wygasł w całości.
(B1) (11) 231109	2020 01 31	Patent wygasł w całości.
(B1) (11) 231143	2020 02 02	Patent wygasł w całości.
(B1) (11) 232172	2020 06 10	Patent wygasł w całości.
(B1) (11) 234084	2019 07 08	Patent wygasł w całości.
(B1) (11) 234424	2020 06 27	Patent wygasł w całości.
(B1) (11) 234425	2020 07 05	Patent wygasł w całości.
(B1) (11) 236794	2020 02 26	Patent wygasł w całości.

DECYZJE O ZMIANIE, UCHYLENIU LUB STWIERDZENIU NIEWAŻNOŚCI DECYZJI OPUBLIKOWANYCH W WIADOMOŚCIACH URZĘDU PATENTOWEGO

Poniższe zestawienie zawiera kolejno: numer zgłoszenia albo numer patentu, numer i rok wydania Wiadomości Urzędu Patentowego, w którym ogłoszona została decyzja podlegająca zmianie, uchyleniu albo której nieważność Urząd Patentowy RP stwierdził, datę i treść decyzji uchylającej, zmieniającej lub stwierdzającej nieważność decyzji uprzednio ogłoszonej.

(B1) (11) 231609	03/2019	2021 10 08
------------------	---------	------------

Stwierdzono nieważność decyzji z dnia 26.11.2018 r. o udzieleniu patentu.

DODATKOWE PRAWA OCHRONNE

UDZIELONE PRAWA

(11) **0367**
(21) 0384
(94) 05.11.2024 - 24.07.2029
(73) Roche Glycart AG, SCHLIEREN-ZUERICH (CH)
(93) 24.07.2014, EU/1/14/937, Komisja Europejska (EU)
(95) obinutuzumab
(B1) (68) 2380910
(54) Cząsteczki wiążące antygen o zwiększonym powinowactwie wiązania z receptorem Fc i funkcji efektorowej

(11) **0368**
(21) 0626
(94) 13.01.2031 - 13.01.2035
(73) Recordati AG, BAAR (CH)
(93) 13.01.2020, EU/1/19/1407, Komisja Europejska (EU)
(95) osilodrostat lub jego farmaceutycznie dopuszczalna sól, w tym diwodorofosforan osilodrostatu
(B1) (68) 2523731
(54) Zastosowanie środka modyfikującego hormon nadnerczy

(11) **0369**
(21) 0627
(94) 21.12.2029 - 21.12.2034
(73) Novartis AG, BASEL (CH)
(93) 15.01.2020, EU/1/19/1414, Komisja Europejska (EU)
(95) siponimod
(B1) (68) 2379069
(54) Schemat dawkowania agonisty receptora S1P

(11) **0370**
(21) 0611
(94) 12.07.2032 - 25.06.2034
(73) BASF Agro B.V., ARNHEM (NL)
(93) 30.10.2019, R-174/2019, Minister Rolnictwa i Rozwoju Wsi (PL)
(93) 25.06.2019, 2755, Inspekcja Zdrowia i Bezpieczeństwa (GB)
(95) mefentriflukonazol i jego N-tlenki i dopuszczalne w rolnictwie sole
(B1) (68) 2731935
(54) GRZYBOBÓJCZE PODSTAWIONE ZWIĄZKI 2-[2-FLUOROWCO-
-ALKILO-4-(FENOKSY)fenylo]-1-[1,2,4]TRIAZOL-1-ILOETANOLOWE

PATENTY EUROPEJSKIE

ZŁOŻONE TŁUMACZENIA PATENTÓW EUROPEJSKICH

Poniższe zestawienie zawiera kolejno: rodzaj tłumaczenia patentu europejskiego chronionego na terytorium Rzeczypospolitej Polskiej opisany kodem dokumentu, datę publikacji o udzieleniu patentu europejskiego, rok wydania i numer Europejskiego Biuletynu Patentowego, w którym ogłoszono o udzieleniu patentu, numer patentu europejskiego.

(T3) (97) 26 05 2021	2021/21	EP 1603657 B1
(T3) (97) 18 08 2021	2021/33	EP 1709365 B1
(T3) (97) 06 10 2021	2021/40	EP 1994553 B1
(T3) (97) 11 08 2021	2021/32	EP 2101386 B1
(T3) (97) 21 07 2021	2021/29	EP 2160357 B1
(T3) (97) 23 06 2021	2021/25	EP 2211796 B1
(T3) (97) 23 06 2021	2021/25	EP 2214646 B1

(T3) (97) 07 07 2021	2021/27	EP 2248760 B1	(T3) (97) 09 06 2021	2021/23	EP 3057604 B1
(T3) (97) 06 10 2021	2021/40	EP 2248956 B1	(T3) (97) 18 08 2021	2021/33	EP 3073335 B1
(T3) (97) 09 06 2021	2021/23	EP 2260713 B1	(T3) (97) 02 06 2021	2021/22	EP 3074987 B1
(T3) (97) 07 07 2021	2021/27	EP 2329900 B1	(T3) (97) 07 07 2021	2021/27	EP 3076109 B1
(T3) (97) 04 08 2021	2021/31	EP 2475457 B1	(T3) (97) 28 07 2021	2021/30	EP 3076967 B1
(T3) (97) 24 03 2021	2021/12	EP 2500047 B1	(T3) (97) 21 07 2021	2021/29	EP 3077588 B1
(T3) (97) 02 06 2021	2021/22	EP 2513008 B1	(T3) (97) 07 07 2021	2021/27	EP 3079487 B1
(T3) (97) 23 06 2021	2021/25	EP 2532629 B1	(T3) (97) 03 03 2021	2021/09	EP 3081552 B1
(T3) (97) 18 08 2021	2021/33	EP 2578314 B1	(T3) (97) 14 07 2021	2021/28	EP 3085522 B1
(T3) (97) 23 06 2021	2021/25	EP 2606839 B1	(T3) (97) 04 08 2021	2021/31	EP 3090966 B1
(T3) (97) 21 04 2021	2021/16	EP 2611729 B1	(T3) (97) 28 07 2021	2021/30	EP 3095881 B1
(T3) (97) 14 07 2021	2021/28	EP 2636661 B1	(T3) (97) 07 07 2021	2021/27	EP 3096432 B1
(T3) (97) 21 07 2021	2021/29	EP 2638064 B1	(T3) (97) 12 05 2021	2021/19	EP 3102555 B1
(T3) (97) 14 07 2021	2021/28	EP 2697752 B1	(T3) (97) 18 08 2021	2021/33	EP 3105567 B1
(T3) (97) 01 09 2021	2021/35	EP 2705886 B1	(T3) (97) 20 10 2021	2021/42	EP 3116791 B1
(T3) (97) 23 06 2021	2021/25	EP 2707219 B1	(T3) (97) 12 05 2021	2021/19	EP 3119443 B1
(T3) (97) 19 05 2021	2021/20	EP 2710310 B1	(T3) (97) 28 07 2021	2021/30	EP 3119888 B1
(T3) (97) 11 08 2021	2021/32	EP 2721118 B1	(T3) (97) 19 05 2021	2021/20	EP 3120094 B1
(T3) (97) 11 08 2021	2021/32	EP 2723479 B1	(T3) (97) 28 07 2021	2021/30	EP 3122956 B1
(T3) (97) 18 08 2021	2021/33	EP 2736655 B1	(T3) (97) 23 06 2021	2021/25	EP 3129866 B1
(T3) (97) 01 09 2021	2021/35	EP 2742199 B1	(T3) (97) 21 07 2021	2021/29	EP 3134068 B1
(T3) (97) 19 05 2021	2021/20	EP 2764711 B1	(T3) (97) 26 05 2021	2021/21	EP 3134152 B1
(T3) (97) 07 04 2021	2021/14	EP 2770739 B1	(T3) (97) 23 06 2021	2021/25	EP 3140043 B1
(T3) (97) 04 08 2021	2021/31	EP 2772201 B1	(T3) (97) 09 06 2021	2021/23	EP 3140624 B1
(T3) (97) 29 09 2021	2021/39	EP 2787969 B1	(T3) (97) 08 09 2021	2021/36	EP 3157045 B1
(T3) (97) 29 09 2021	2021/39	EP 2817433 B1	(T3) (97) 08 09 2021	2021/36	EP 3164385 B1
(T3) (97) 12 05 2021	2021/19	EP 2837032 B1	(T3) (97) 04 08 2021	2021/31	EP 3164724 B1
(T4) (97) 12 05 2021	2021/19	EP 2837032 B1	(T3) (97) 11 08 2021	2021/32	EP 3171921 B1
(T3) (97) 28 07 2021	2021/30	EP 2839763 B1	(T3) (97) 04 08 2021	2021/31	EP 3178929 B1
(T3) (97) 07 07 2021	2021/27	EP 2843111 B1	(T3) (97) 25 08 2021	2021/34	EP 3179729 B1
(T3) (97) 07 07 2021	2021/27	EP 2843118 B1	(T3) (97) 02 06 2021	2021/22	EP 3189135 B1
(T3) (97) 31 03 2021	2021/13	EP 2863500 B1	(T3) (97) 23 06 2021	2021/25	EP 3191722 B1
(T3) (97) 05 05 2021	2021/18	EP 2880418 B1	(T3) (97) 30 06 2021	2021/26	EP 3192933 B1
(T3) (97) 16 12 2020	2020/51	EP 2890800 B1	(T3) (97) 30 06 2021	2021/26	EP 3194570 B1
(T4) (97) 16 12 2020	2020/51	EP 2890800 B1	(T3) (97) 05 05 2021	2021/18	EP 3198097 B1
(T3) (97) 01 09 2021	2021/35	EP 2891139 B1	(T3) (97) 16 06 2021	2021/24	EP 3198709 B1
(T3) (97) 14 07 2021	2021/28	EP 2893276 B1	(T3) (97) 14 07 2021	2021/28	EP 3209319 B1
(T3) (97) 20 10 2021	2021/42	EP 2895659 B1	(T3) (97) 28 07 2021	2021/30	EP 3209823 B1
(T3) (97) 18 08 2021	2021/33	EP 2903448 B1	(T3) (97) 21 07 2021	2021/29	EP 3221066 B1
(T3) (97) 18 08 2021	2021/33	EP 2907947 B1	(T3) (97) 21 07 2021	2021/29	EP 3223796 B1
(T3) (97) 23 06 2021	2021/25	EP 2909451 B1	(T3) (97) 18 08 2021	2021/33	EP 3228628 B1
(T3) (97) 12 05 2021	2021/19	EP 2911300 B1	(T3) (97) 30 06 2021	2021/26	EP 3233054 B1
(T3) (97) 02 06 2021	2021/22	EP 2915526 B1	(T3) (97) 04 08 2021	2021/31	EP 3233517 B1
(T3) (97) 15 09 2021	2021/37	EP 2920590 B1	(T3) (97) 07 07 2021	2021/27	EP 3240817 B1
(T3) (97) 13 10 2021	2021/41	EP 2922052 B1	(T3) (97) 07 04 2021	2021/14	EP 3243678 B1
(T3) (97) 25 08 2021	2021/34	EP 2932758 B1	(T3) (97) 18 08 2021	2021/33	EP 3244912 B1
(T3) (97) 14 07 2021	2021/28	EP 2953443 B1	(T3) (97) 28 04 2021	2021/17	EP 3247419 B1
(T3) (97) 14 07 2021	2021/28	EP 2961634 B1	(T3) (97) 11 08 2021	2021/32	EP 3248764 B1
(T3) (97) 16 06 2021	2021/24	EP 2965880 B1	(T3) (97) 23 06 2021	2021/25	EP 3248765 B1
(T3) (97) 04 08 2021	2021/31	EP 2968071 B1	(T3) (97) 02 06 2021	2021/22	EP 3250787 B1
(T3) (97) 14 07 2021	2021/28	EP 2968468 B1	(T3) (97) 21 04 2021	2021/16	EP 3253718 B1
(T3) (97) 14 07 2021	2021/28	EP 2972497 B1	(T3) (97) 21 07 2021	2021/29	EP 3253975 B1
(T3) (97) 16 06 2021	2021/24	EP 2978911 B1	(T3) (97) 01 09 2021	2021/35	EP 3262190 B1
(T3) (97) 07 07 2021	2021/27	EP 2999358 B1	(T3) (97) 11 08 2021	2021/32	EP 3264398 B1
(T3) (97) 22 09 2021	2021/38	EP 3010685 B1	(T3) (97) 16 06 2021	2021/24	EP 3266015 B1
(T3) (97) 05 05 2021	2021/18	EP 3019818 B1	(T3) (97) 01 09 2021	2021/35	EP 3268956 B1
(T3) (97) 23 06 2021	2021/25	EP 3021839 B1	(T3) (97) 26 05 2021	2021/21	EP 3270923 B1
(T3) (97) 28 07 2021	2021/30	EP 3023511 B1	(T3) (97) 07 07 2021	2021/27	EP 3275218 B1
(T3) (97) 28 07 2021	2021/30	EP 3030658 B1	(T3) (97) 02 06 2021	2021/22	EP 3279979 B1
(T3) (97) 18 08 2021	2021/33	EP 3035087 B1	(T3) (97) 16 06 2021	2021/24	EP 3281886 B1
(T3) (97) 23 06 2021	2021/25	EP 3035801 B1	(T3) (97) 22 09 2021	2021/38	EP 3283268 B1
(T3) (97) 21 07 2021	2021/29	EP 3041864 B1	(T3) (97) 07 07 2021	2021/27	EP 3284346 B1
(T3) (97) 11 08 2021	2021/32	EP 3042743 B1	(T3) (97) 11 08 2021	2021/32	EP 3285544 B1
(T3) (97) 29 09 2021	2021/39	EP 3045585 B1	(T3) (97) 15 09 2021	2021/37	EP 3285871 B1
(T3) (97) 30 06 2021	2021/26	EP 3053580 B1	(T3) (97) 14 07 2021	2021/28	EP 3285913 B1
(T3) (97) 21 07 2021	2021/29	EP 3054977 B1	(T3) (97) 26 05 2021	2021/21	EP 3286440 B1
(T3) (97) 18 08 2021	2021/33	EP 3056208 B1	(T3) (97) 23 06 2021	2021/25	EP 3287521 B1

(T3) (97) 07 07 2021	2021/27	EP 3289158 B1	(T3) (97) 22 09 2021	2021/38	EP 3407414 B1
(T3) (97) 14 07 2021	2021/28	EP 3290470 B1	(T3) (97) 19 05 2021	2021/20	EP 3407903 B1
(T3) (97) 14 07 2021	2021/28	EP 3291392 B1	(T3) (97) 14 07 2021	2021/28	EP 3408612 B1
(T3) (97) 23 06 2021	2021/25	EP 3291690 B1	(T3) (97) 07 07 2021	2021/27	EP 3409125 B1
(T3) (97) 07 07 2021	2021/27	EP 3293109 B1	(T3) (97) 14 07 2021	2021/28	EP 3411096 B1
(T3) (97) 14 07 2021	2021/28	EP 3293342 B1	(T3) (97) 22 09 2021	2021/38	EP 3411400 B1
(T3) (97) 07 07 2021	2021/27	EP 3297654 B1	(T3) (97) 07 07 2021	2021/27	EP 3414211 B1
(T3) (97) 30 06 2021	2021/26	EP 3300795 B1	(T3) (97) 21 07 2021	2021/29	EP 3415669 B1
(T3) (97) 07 07 2021	2021/27	EP 3302023 B1	(T3) (97) 04 08 2021	2021/31	EP 3418304 B1
(T3) (97) 21 07 2021	2021/29	EP 3307439 B1	(T3) (97) 16 06 2021	2021/24	EP 3419948 B1
(T3) (97) 08 09 2021	2021/36	EP 3308202 B1	(T3) (97) 21 07 2021	2021/29	EP 3420149 B1
(T3) (97) 03 03 2021	2021/09	EP 3308820 B1	(T3) (97) 08 09 2021	2021/36	EP 3420755 B1
(T3) (97) 25 08 2021	2021/34	EP 3312710 B1	(T3) (97) 16 06 2021	2021/24	EP 3420795 B1
(T3) (97) 09 06 2021	2021/23	EP 3316846 B1	(T3) (97) 28 07 2021	2021/30	EP 3423012 B1
(T3) (97) 19 05 2021	2021/20	EP 3319612 B1	(T3) (97) 04 08 2021	2021/31	EP 3424842 B1
(T3) (97) 02 06 2021	2021/22	EP 3323603 B1	(T3) (97) 01 09 2021	2021/35	EP 3425035 B1
(T3) (97) 08 09 2021	2021/36	EP 3325081 B1	(T3) (97) 11 08 2021	2021/32	EP 3425105 B1
(T3) (97) 30 06 2021	2021/26	EP 3325159 B1	(T3) (97) 11 08 2021	2021/32	EP 3425252 B1
(T3) (97) 05 05 2021	2021/18	EP 3325377 B1	(T3) (97) 14 07 2021	2021/28	EP 3426750 B1
(T3) (97) 22 09 2021	2021/38	EP 3325632 B1	(T3) (97) 07 07 2021	2021/27	EP 3426934 B1
(T3) (97) 26 05 2021	2021/21	EP 3326395 B1	(T3) (97) 25 08 2021	2021/34	EP 3429084 B1
(T3) (97) 18 08 2021	2021/33	EP 3327235 B1	(T3) (97) 16 06 2021	2021/24	EP 3431714 B1
(T3) (97) 01 09 2021	2021/35	EP 3331179 B1	(T3) (97) 14 07 2021	2021/28	EP 3433421 B1
(T3) (97) 02 06 2021	2021/22	EP 3333042 B1	(T3) (97) 07 07 2021	2021/27	EP 3433566 B1
(T3) (97) 21 07 2021	2021/29	EP 3340843 B1	(T3) (97) 28 07 2021	2021/30	EP 3434351 B1
(T3) (97) 23 06 2021	2021/25	EP 3342786 B1	(T3) (97) 28 07 2021	2021/30	EP 3434711 B1
(T3) (97) 11 08 2021	2021/32	EP 3346835 B1	(T3) (97) 23 06 2021	2021/25	EP 3434979 B1
(T3) (97) 09 06 2021	2021/23	EP 3347641 B1	(T3) (97) 25 08 2021	2021/34	EP 3436079 B1
(T3) (97) 14 07 2021	2021/28	EP 3349720 B1	(T3) (97) 23 06 2021	2021/25	EP 3439594 B1
(T3) (97) 09 06 2021	2021/23	EP 3352177 B1	(T3) (97) 16 06 2021	2021/24	EP 3439888 B1
(T3) (97) 28 07 2021	2021/30	EP 3353084 B1	(T3) (97) 22 09 2021	2021/38	EP 3440420 B1
(T3) (97) 23 06 2021	2021/25	EP 3354555 B1	(T3) (97) 11 08 2021	2021/32	EP 3442353 B1
(T3) (97) 30 06 2021	2021/26	EP 3356184 B1	(T3) (97) 05 05 2021	2021/18	EP 3442856 B1
(T3) (97) 25 08 2021	2021/34	EP 3356529 B1	(T3) (97) 04 08 2021	2021/31	EP 3445743 B1
(T3) (97) 23 06 2021	2021/25	EP 3356609 B1	(T3) (97) 20 10 2021	2021/42	EP 3448029 B1
(T3) (97) 28 07 2021	2021/30	EP 3357784 B1	(T3) (97) 26 05 2021	2021/21	EP 3448846 B1
(T3) (97) 30 06 2021	2021/26	EP 3358060 B1	(T3) (97) 23 06 2021	2021/25	EP 3452019 B1
(T3) (97) 01 09 2021	2021/35	EP 3358595 B1	(T3) (97) 07 07 2021	2021/27	EP 3454637 B1
(T3) (97) 23 06 2021	2021/25	EP 3359189 B1	(T3) (97) 28 07 2021	2021/30	EP 3454710 B1
(T3) (97) 14 04 2021	2021/15	EP 3359241 B1	(T3) (97) 21 04 2021	2021/16	EP 3454717 B1
(T3) (97) 19 05 2021	2021/20	EP 3359780 B1	(T3) (97) 28 07 2021	2021/30	EP 3455020 B1
(T3) (97) 25 08 2021	2021/34	EP 3362582 B1	(T3) (97) 30 06 2021	2021/26	EP 3455541 B1
(T3) (97) 13 10 2021	2021/41	EP 3364799 B1	(T3) (97) 07 07 2021	2021/27	EP 3456346 B1
(T3) (97) 09 06 2021	2021/23	EP 3365611 B1	(T3) (97) 30 06 2021	2021/26	EP 3456710 B1
(T3) (97) 09 06 2021	2021/23	EP 3368044 B1	(T3) (97) 07 07 2021	2021/27	EP 3458797 B1
(T3) (97) 09 06 2021	2021/23	EP 3370012 B1	(T3) (97) 23 06 2021	2021/25	EP 3459991 B1
(T3) (97) 28 04 2021	2021/17	EP 3374469 B1	(T3) (97) 11 08 2021	2021/32	EP 3462767 B1
(T3) (97) 21 07 2021	2021/29	EP 3374762 B1	(T3) (97) 04 08 2021	2021/31	EP 3462879 B1
(T3) (97) 29 09 2021	2021/39	EP 3377458 B1	(T3) (97) 11 08 2021	2021/32	EP 3464249 B1
(T3) (97) 18 08 2021	2021/33	EP 3377847 B1	(T3) (97) 28 04 2021	2021/17	EP 3465214 B1
(T3) (97) 11 08 2021	2021/32	EP 3378570 B1	(T3) (97) 23 06 2021	2021/25	EP 3465639 B1
(T3) (97) 30 06 2021	2021/26	EP 3378616 B1	(T3) (97) 08 09 2021	2021/36	EP 3466976 B1
(T3) (97) 21 07 2021	2021/29	EP 3378642 B1	(T3) (97) 14 07 2021	2021/28	EP 3466983 B1
(T3) (97) 08 09 2021	2021/36	EP 3380471 B1	(T3) (97) 04 08 2021	2021/31	EP 3467904 B1
(T3) (97) 07 07 2021	2021/27	EP 3381102 B1	(T3) (97) 26 05 2021	2021/21	EP 3468542 B1
(T3) (97) 21 04 2021	2021/16	EP 3381923 B1	(T3) (97) 14 04 2021	2021/15	EP 3468892 B1
(T4) (97) 21 04 2021	2021/16	EP 3381923 B1	(T3) (97) 04 08 2021	2021/31	EP 3471983 B1
(T3) (97) 28 07 2021	2021/30	EP 3386354 B1	(T3) (97) 21 07 2021	2021/29	EP 3472295 B1
(T3) (97) 28 07 2021	2021/30	EP 3386745 B1	(T3) (97) 05 05 2021	2021/18	EP 3474401 B1
(T3) (97) 21 04 2021	2021/16	EP 3390739 B1	(T3) (97) 07 07 2021	2021/27	EP 3475359 B1
(T3) (97) 25 08 2021	2021/34	EP 3391890 B1	(T3) (97) 09 06 2021	2021/23	EP 3478553 B1
(T3) (97) 14 07 2021	2021/28	EP 3391914 B1	(T3) (97) 06 10 2021	2021/40	EP 3478773 B1
(T3) (97) 26 05 2021	2021/21	EP 3393413 B1	(T3) (97) 19 05 2021	2021/20	EP 3481227 B1
(T3) (97) 14 07 2021	2021/28	EP 3393993 B1	(T3) (97) 12 05 2021	2021/19	EP 3481846 B1
(T3) (97) 28 07 2021	2021/30	EP 3400828 B1	(T3) (97) 07 04 2021	2021/14	EP 3487828 B1
(T3) (97) 11 08 2021	2021/32	EP 3402851 B1	(T3) (97) 30 06 2021	2021/26	EP 3488154 B1
(T3) (97) 30 06 2021	2021/26	EP 3406417 B1	(T3) (97) 18 08 2021	2021/33	EP 3488443 B1

(T3) (97) 02 06 2021	2021/22	EP 3494054 B1	(T3) (97) 04 08 2021	2021/31	EP 3601240 B1
(T3) (97) 14 07 2021	2021/28	EP 3496679 B1	(T3) (97) 21 07 2021	2021/29	EP 3601400 B1
(T3) (97) 14 07 2021	2021/28	EP 3497095 B1	(T3) (97) 22 09 2021	2021/38	EP 3601767 B1
(T3) (97) 14 07 2021	2021/28	EP 3497729 B1	(T3) (97) 30 06 2021	2021/26	EP 3605224 B1
(T3) (97) 01 09 2021	2021/35	EP 3498115 B1	(T3) (97) 28 04 2021	2021/17	EP 3606865 B1
(T3) (97) 01 09 2021	2021/35	EP 3498802 B1	(T3) (97) 07 07 2021	2021/27	EP 3607172 B1
(T3) (97) 10 11 2021	2021/45	EP 3504889 B1	(T3) (97) 30 06 2021	2021/26	EP 3609808 B1
(T3) (97) 14 07 2021	2021/28	EP 3508196 B1	(T3) (97) 09 06 2021	2021/23	EP 3610119 B1
(T3) (97) 30 06 2021	2021/26	EP 3509512 B1	(T3) (97) 07 07 2021	2021/27	EP 3610595 B1
(T3) (97) 14 07 2021	2021/28	EP 3509963 B1	(T3) (97) 24 03 2021	2021/12	EP 3611137 B1
(T3) (97) 02 06 2021	2021/22	EP 3512573 B1	(T3) (97) 26 05 2021	2021/21	EP 3612699 B1
(T3) (97) 28 07 2021	2021/30	EP 3512623 B1	(T3) (97) 09 06 2021	2021/23	EP 3614823 B1
(T3) (97) 21 07 2021	2021/29	EP 3513694 B1	(T3) (97) 09 06 2021	2021/23	EP 3615035 B1
(T3) (97) 07 07 2021	2021/27	EP 3515167 B1	(T3) (97) 02 06 2021	2021/22	EP 3615822 B1
(T3) (97) 01 09 2021	2021/35	EP 3515826 B1	(T3) (97) 09 06 2021	2021/23	EP 3615862 B1
(T3) (97) 07 07 2021	2021/27	EP 3515887 B1	(T3) (97) 02 06 2021	2021/22	EP 3616368 B1
(T3) (97) 18 08 2021	2021/33	EP 3517461 B1	(T3) (97) 14 07 2021	2021/28	EP 3616511 B1
(T3) (97) 05 05 2021	2021/18	EP 3517607 B1	(T3) (97) 28 07 2021	2021/30	EP 3616806 B1
(T3) (97) 08 09 2021	2021/36	EP 3517956 B1	(T3) (97) 23 06 2021	2021/25	EP 3618651 B1
(T3) (97) 06 10 2021	2021/40	EP 3521422 B1	(T3) (97) 07 07 2021	2021/27	EP 3619199 B1
(T3) (97) 01 09 2021	2021/35	EP 3523287 B1	(T3) (97) 14 07 2021	2021/28	EP 3619387 B1
(T3) (97) 16 06 2021	2021/24	EP 3523723 B1	(T3) (97) 07 07 2021	2021/27	EP 3623239 B1
(T3) (97) 02 06 2021	2021/22	EP 3524301 B1	(T3) (97) 11 08 2021	2021/32	EP 3624644 B1
(T3) (97) 09 06 2021	2021/23	EP 3526844 B1	(T3) (97) 16 06 2021	2021/24	EP 3625032 B1
(T3) (97) 08 09 2021	2021/36	EP 3527355 B1	(T3) (97) 07 07 2021	2021/27	EP 3625228 B1
(T3) (97) 18 08 2021	2021/33	EP 3527897 B1	(T3) (97) 28 07 2021	2021/30	EP 3626843 B1
(T3) (97) 23 06 2021	2021/25	EP 3531093 B1	(T3) (97) 01 09 2021	2021/35	EP 3627625 B1
(T3) (97) 07 07 2021	2021/27	EP 3538019 B1	(T3) (97) 04 08 2021	2021/31	EP 3628398 B1
(T3) (97) 23 06 2021	2021/25	EP 3539719 B1	(T3) (97) 09 06 2021	2021/23	EP 3629342 B1
(T3) (97) 15 09 2021	2021/37	EP 3544702 B1	(T3) (97) 28 07 2021	2021/30	EP 3630382 B1
(T3) (97) 28 07 2021	2021/30	EP 3544892 B1	(T3) (97) 01 09 2021	2021/35	EP 3630444 B1
(T3) (97) 23 06 2021	2021/25	EP 3544981 B1	(T3) (97) 23 06 2021	2021/25	EP 3630573 B1
(T3) (97) 14 07 2021	2021/28	EP 3547615 B1	(T3) (97) 07 07 2021	2021/27	EP 3631086 B1
(T3) (97) 14 07 2021	2021/28	EP 3548441 B1	(T3) (97) 14 07 2021	2021/28	EP 3631228 B1
(T3) (97) 11 08 2021	2021/32	EP 3551617 B1	(T3) (97) 28 07 2021	2021/30	EP 3632577 B1
(T3) (97) 28 07 2021	2021/30	EP 3554372 B1	(T3) (97) 02 06 2021	2021/22	EP 3632700 B1
(T3) (97) 09 06 2021	2021/23	EP 3554783 B1	(T3) (97) 14 07 2021	2021/28	EP 3632902 B1
(T3) (97) 26 05 2021	2021/21	EP 3556109 B1	(T3) (97) 30 06 2021	2021/26	EP 3633260 B1
(T3) (97) 04 08 2021	2021/31	EP 3558197 B1	(T3) (97) 21 07 2021	2021/29	EP 3634377 B1
(T3) (97) 30 06 2021	2021/26	EP 3559022 B1	(T3) (97) 18 08 2021	2021/33	EP 3635235 B1
(T3) (97) 02 06 2021	2021/22	EP 3560925 B1	(T3) (97) 25 08 2021	2021/34	EP 3636515 B1
(T3) (97) 09 06 2021	2021/23	EP 3568380 B1	(T3) (97) 30 06 2021	2021/26	EP 3636834 B1
(T3) (97) 21 07 2021	2021/29	EP 3569294 B1	(T3) (97) 28 07 2021	2021/30	EP 3636851 B1
(T3) (97) 30 06 2021	2021/26	EP 3569372 B1	(T3) (97) 09 06 2021	2021/23	EP 3638865 B1
(T3) (97) 09 06 2021	2021/23	EP 3570662 B1	(T3) (97) 14 07 2021	2021/28	EP 3639668 B1
(T3) (97) 23 06 2021	2021/25	EP 3571039 B1	(T3) (97) 01 09 2021	2021/35	EP 3640149 B1
(T3) (97) 02 06 2021	2021/22	EP 3571238 B1	(T3) (97) 28 07 2021	2021/30	EP 3641881 B1
(T3) (97) 07 07 2021	2021/27	EP 3572687 B1	(T3) (97) 28 07 2021	2021/30	EP 3642172 B1
(T3) (97) 23 06 2021	2021/25	EP 3572738 B1	(T3) (97) 05 05 2021	2021/18	EP 3642506 B1
(T3) (97) 01 09 2021	2021/35	EP 3573486 B1	(T3) (97) 28 04 2021	2021/17	EP 3642811 B1
(T3) (97) 30 06 2021	2021/26	EP 3573511 B1	(T3) (97) 02 06 2021	2021/22	EP 3643410 B1
(T3) (97) 30 06 2021	2021/26	EP 3573810 B1	(T3) (97) 28 07 2021	2021/30	EP 3645372 B1
(T3) (97) 24 03 2021	2021/12	EP 3573895 B1	(T3) (97) 26 05 2021	2021/21	EP 3646082 B1
(T3) (97) 26 05 2021	2021/21	EP 3578547 B1	(T3) (97) 23 06 2021	2021/25	EP 3647282 B1
(T3) (97) 18 08 2021	2021/33	EP 3578727 B1	(T3) (97) 19 05 2021	2021/20	EP 3649323 B1
(T3) (97) 26 05 2021	2021/21	EP 3582796 B1	(T3) (97) 09 06 2021	2021/23	EP 3650620 B1
(T3) (97) 23 06 2021	2021/25	EP 3582896 B1	(T3) (97) 23 06 2021	2021/25	EP 3651736 B1
(T3) (97) 23 06 2021	2021/25	EP 3583876 B1	(T3) (97) 11 08 2021	2021/32	EP 3651962 B1
(T3) (97) 30 12 2020	2020/53	EP 3585344 B1	(T3) (97) 28 07 2021	2021/30	EP 3652040 B1
(T3) (97) 25 08 2021	2021/34	EP 3585704 B1	(T3) (97) 25 08 2021	2021/34	EP 3652148 B1
(T3) (97) 14 07 2021	2021/28	EP 3586658 B1	(T3) (97) 23 06 2021	2021/25	EP 3652477 B1
(T3) (97) 08 09 2021	2021/36	EP 3587481 B1	(T3) (97) 23 06 2021	2021/25	EP 3653154 B1
(T3) (97) 04 08 2021	2021/31	EP 3589742 B1	(T3) (97) 25 08 2021	2021/34	EP 3653223 B1
(T3) (97) 04 08 2021	2021/31	EP 3595602 B1	(T3) (97) 11 08 2021	2021/32	EP 3653518 B1
(T3) (97) 17 03 2021	2021/11	EP 3595818 B1	(T3) (97) 28 07 2021	2021/30	EP 3653746 B1
(T3) (97) 02 06 2021	2021/22	EP 3595821 B1	(T3) (97) 14 07 2021	2021/28	EP 3654549 B1
(T3) (97) 02 06 2021	2021/22	EP 3597996 B1	(T3) (97) 16 06 2021	2021/24	EP 3655288 B1

(T3) (97) 09 06 2021	2021/23	EP 3655601 B1
(T3) (97) 21 07 2021	2021/29	EP 3656516 B1
(T3) (97) 21 07 2021	2021/29	EP 3656552 B1
(T3) (97) 07 07 2021	2021/27	EP 3656906 B1
(T3) (97) 11 08 2021	2021/32	EP 3658788 B1
(T3) (97) 11 08 2021	2021/32	EP 3658789 B1
(T3) (97) 28 07 2021	2021/30	EP 3658980 B1
(T3) (97) 04 08 2021	2021/31	EP 3659479 B1
(T3) (97) 04 08 2021	2021/31	EP 3660065 B1
(T3) (97) 07 07 2021	2021/27	EP 3661842 B1
(T3) (97) 28 07 2021	2021/30	EP 3661937 B1
(T3) (97) 30 06 2021	2021/26	EP 3662090 B1
(T3) (97) 19 05 2021	2021/20	EP 3662494 B1
(T3) (97) 23 06 2021	2021/25	EP 3664645 B1
(T3) (97) 01 09 2021	2021/35	EP 3667678 B1
(T3) (97) 23 06 2021	2021/25	EP 3668657 B1
(T3) (97) 15 09 2021	2021/37	EP 3669829 B1
(T3) (97) 05 05 2021	2021/18	EP 3670792 B1
(T3) (97) 07 07 2021	2021/27	EP 3671002 B1
(T3) (97) 21 07 2021	2021/29	EP 3672417 B1
(T3) (97) 28 07 2021	2021/30	EP 3673193 B1
(T3) (97) 09 06 2021	2021/23	EP 3673756 B1
(T3) (97) 08 09 2021	2021/36	EP 3673879 B1
(T3) (97) 11 08 2021	2021/32	EP 3677012 B1
(T3) (97) 29 09 2021	2021/39	EP 3678812 B1
(T3) (97) 01 09 2021	2021/35	EP 3680184 B1
(T3) (97) 07 07 2021	2021/27	EP 3681811 B1
(T3) (97) 14 07 2021	2021/28	EP 3683295 B1
(T3) (97) 14 07 2021	2021/28	EP 3683760 B1
(T3) (97) 23 06 2021	2021/25	EP 3684362 B1
(T3) (97) 13 10 2021	2021/41	EP 3684534 B1
(T3) (97) 23 06 2021	2021/25	EP 3686008 B1
(T3) (97) 14 07 2021	2021/28	EP 3686492 B1
(T3) (97) 07 07 2021	2021/27	EP 3687506 B1
(T3) (97) 18 08 2021	2021/33	EP 3688284 B1
(T3) (97) 16 06 2021	2021/24	EP 3688360 B1
(T3) (97) 28 07 2021	2021/30	EP 3688958 B1
(T3) (97) 11 08 2021	2021/32	EP 3692126 B1
(T3) (97) 11 08 2021	2021/32	EP 3692127 B1
(T3) (97) 11 08 2021	2021/32	EP 3693663 B1
(T3) (97) 19 05 2021	2021/20	EP 3694639 B1
(T3) (97) 11 08 2021	2021/32	EP 3695889 B1
(T3) (97) 14 07 2021	2021/28	EP 3698076 B1
(T3) (97) 14 07 2021	2021/28	EP 3699073 B1
(T3) (97) 09 06 2021	2021/23	EP 3701060 B1
(T3) (97) 14 07 2021	2021/28	EP 3702638 B1
(T3) (97) 23 06 2021	2021/25	EP 3705453 B1
(T3) (97) 15 09 2021	2021/37	EP 3707320 B1
(T3) (97) 28 07 2021	2021/30	EP 3708304 B1
(T3) (97) 30 06 2021	2021/26	EP 3709459 B1
(T3) (97) 30 06 2021	2021/26	EP 3714680 B1
(T3) (97) 01 09 2021	2021/35	EP 3717363 B1
(T3) (97) 11 08 2021	2021/32	EP 3717369 B1
(T3) (97) 25 08 2021	2021/34	EP 3717850 B1
(T3) (97) 23 06 2021	2021/25	EP 3718420 B1
(T3) (97) 09 06 2021	2021/23	EP 3719959 B1
(T3) (97) 04 08 2021	2021/31	EP 3720418 B1
(T3) (97) 01 09 2021	2021/35	EP 3721779 B1
(T3) (97) 18 08 2021	2021/33	EP 3725778 B1
(T3) (97) 01 09 2021	2021/35	EP 3727839 B1
(T3) (97) 29 09 2021	2021/39	EP 3728496 B1
(T3) (97) 11 08 2021	2021/32	EP 3730716 B1
(T3) (97) 25 08 2021	2021/34	EP 3732109 B1
(T3) (97) 25 08 2021	2021/34	EP 3737108 B1
(T3) (97) 30 06 2021	2021/26	EP 3737553 B1
(T3) (97) 07 07 2021	2021/27	EP 3738787 B1
(T3) (97) 04 08 2021	2021/31	EP 3744290 B1

(T3) (97) 09 06 2021	2021/23	EP 3744575 B1
(T3) (97) 01 09 2021	2021/35	EP 3749824 B1
(T3) (97) 23 06 2021	2021/25	EP 3750780 B1
(T3) (97) 21 07 2021	2021/29	EP 3751542 B1
(T3) (97) 01 09 2021	2021/35	EP 3757295 B1
(T3) (97) 04 08 2021	2021/31	EP 3758927 B1
(T3) (97) 01 09 2021	2021/35	EP 3760155 B1
(T3) (97) 21 07 2021	2021/29	EP 3774276 B1
(T3) (97) 18 08 2021	2021/33	EP 3784486 B1
(T3) (97) 21 07 2021	2021/29	EP 3791178 B1
(T3) (97) 18 08 2021	2021/33	EP 3800714 B1

WYGAŚNIĘCIE PRAWA

Poniższe zestawienie zawiera kolejno: numer wygasłego patentu europejskiego, datę wygaśnięcia oraz zakres wygaśnięcia.

(T3) (11) 2491037	2019 10 19	Patent wygasł w całości.
(T3) (11) 2491233	2019 10 22	Patent wygasł w całości.
(T3) (11) 2491626	2019 10 21	Patent wygasł w całości.
(T3) (11) 2491681	2019 10 21	Patent wygasł w całości.
(T3) (11) 2491954	2019 06 07	Patent wygasł w całości.
(T3) (11) 2492499	2019 10 20	Patent wygasł w całości.
(T3) (11) 2493305	2019 10 28	Patent wygasł w całości.
(T3) (11) 2493870	2019 10 25	Patent wygasł w całości.
(T3) (11) 2494035	2019 10 28	Patent wygasł w całości.
(T3) (11) 2494252	2019 10 26	Patent wygasł w całości.
(T3) (11) 2494485	2019 09 28	Patent wygasł w całości.
(T3) (11) 2494667	2019 10 29	Patent wygasł w całości.
(T3) (11) 2494668	2019 10 29	Patent wygasł w całości.
(T3) (11) 2496517	2019 10 14	Patent wygasł w całości.
(T3) (11) 2496799	2019 11 02	Patent wygasł w całości.
(T3) (11) 2497500	2019 10 03	Patent wygasł w całości.
(T3) (11) 2497698	2019 03 12	Patent wygasł w całości.
(T3) (11) 2497702	2019 03 12	Patent wygasł w całości.
(T3) (11) 2497730	2019 03 05	Patent wygasł w całości.
(T3) (11) 2498339	2019 03 11	Patent wygasł w całości.
(T3) (11) 2498658	2019 11 04	Patent wygasł w całości.
(T3) (11) 2498771	2019 11 11	Patent wygasł w całości.
(T3) (11) 2498928	2019 11 09	Patent wygasł w całości.
(T3) (11) 2498978	2019 11 08	Patent wygasł w całości.
(T3) (11) 2499074	2019 11 12	Patent wygasł w całości.
(T3) (11) 2499238	2019 11 09	Patent wygasł w całości.
(T3) (11) 2499286	2019 05 24	Patent wygasł w całości.
(T3) (11) 2499397	2019 11 11	Patent wygasł w całości.
(T3) (11) 2499398	2019 11 11	Patent wygasł w całości.
(T3) (11) 2500030	2019 11 04	Patent wygasł w całości.
(T3) (11) 2500360	2019 10 31	Patent wygasł w całości.
(T3) (11) 2500736	2019 05 12	Patent wygasł w całości.
(T3) (11) 2501540	2019 05 04	Patent wygasł w całości.
(T3) (11) 2501552	2019 11 17	Patent wygasł w całości.
(T3) (11) 2501597	2019 10 18	Patent wygasł w całości.
(T3) (11) 2501854	2019 07 22	Patent wygasł w całości.
(T3) (11) 2501901	2019 11 16	Patent wygasł w całości.
(T3) (11) 2501902	2019 11 16	Patent wygasł w całości.
(T3) (11) 2501940	2019 03 16	Patent wygasł w całości.
(T3) (11) 2502035	2019 11 19	Patent wygasł w całości.
(T3) (11) 2502477	2019 03 14	Patent wygasł w całości.
(T3) (11) 2573199	2019 05 18	Patent wygasł w całości.
(T3) (11) 2573246	2019 08 03	Patent wygasł w całości.
(T3) (11) 2573295	2019 06 22	Patent wygasł w całości.
(T3) (11) 2574183	2020 01 27	Patent wygasł w całości.
(T3) (11) 2574716	2019 10 01	Patent wygasł w całości.
(T3) (11) 2574813	2019 09 06	Patent wygasł w całości.
(T3) (11) 2574814	2019 09 06	Patent wygasł w całości.
(T3) (11) 2580154	2019 04 08	Patent wygasł w całości.
(T3) (11) 2580210	2019 06 08	Patent wygasł w całości.

(T3) (11) 2580290	2019 05 24	Patent wygasł w całości.	(T3) (11) 2613965	2019 09 09	Patent wygasł w całości.
(T3) (11) 2580397	2019 04 11	Patent wygasł w całości.	(T3) (11) 2614005	2019 08 22	Patent wygasł w całości.
(T3) (11) 2580549	2019 06 08	Patent wygasł w całości.	(T3) (11) 2614039	2019 09 07	Patent wygasł w całości.
(T3) (11) 2580550	2019 06 08	Patent wygasł w całości.	(T3) (11) 2614134	2019 09 09	Patent wygasł w całości.
(T3) (11) 2581091	2019 08 08	Patent wygasł w całości.	(T3) (11) 2614193	2019 05 19	Patent wygasł w całości.
(T3) (11) 2581320	2019 10 10	Patent wygasł w całości.	(T3) (11) 2614824	2019 09 06	Patent wygasł w całości.
(T3) (11) 2581387	2019 10 11	Patent wygasł w całości.	(T3) (11) 2614840	2019 12 27	Patent wygasł w całości.
(T3) (11) 2581448	2019 10 13	Patent wygasł w całości.	(T3) (11) 2614869	2020 01 13	Patent wygasł w całości.
(T3) (11) 2581508	2019 10 11	Patent wygasł w całości.	(T3) (11) 2615046	2020 01 11	Patent wygasł w całości.
(T3) (11) 2581531	2019 10 14	Patent wygasł w całości.	(T3) (11) 2615948	2019 09 14	Patent wygasł w całości.
(T3) (11) 2581992	2019 09 19	Patent wygasł w całości.	(T3) (11) 2615950	2019 07 26	Patent wygasł w całości.
(T3) (11) 2597237	2019 11 08	Patent wygasł w całości.	(T3) (11) 2616465	2019 09 13	Patent wygasł w całości.
(T3) (11) 2599540	2019 10 02	Patent wygasł w całości.	(T3) (11) 2616607	2019 09 14	Patent wygasł w całości.
(T3) (11) 2599750	2019 11 29	Patent wygasł w całości.	(T3) (11) 2616652	2019 11 02	Patent wygasł w całości.
(T3) (11) 2599998	2019 03 28	Patent wygasł w całości.	(T3) (11) 2616810	2019 09 09	Patent wygasł w całości.
(T3) (11) 2600333	2019 11 30	Patent wygasł w całości.	(T3) (11) 2617412	2019 09 27	Patent wygasł w całości.
(T3) (11) 2600377	2019 11 29	Patent wygasł w całości.	(T3) (11) 2617547	2020 01 20	Patent wygasł w całości.
(T3) (11) 2601020	2019 08 03	Patent wygasł w całości.	(T3) (11) 2617555	2020 01 20	Patent wygasł w całości.
(T3) (11) 2601021	2019 08 03	Patent wygasł w całości.	(T3) (11) 2617558	2019 04 28	Patent wygasł w całości.
(T3) (11) 2601129	2019 05 06	Patent wygasł w całości.	(T3) (11) 2617788	2020 01 03	Patent wygasł w całości.
(T3) (11) 2601410	2019 08 01	Patent wygasł w całości.	(T3) (11) 2617789	2020 01 03	Patent wygasł w całości.
(T3) (11) 2603124	2019 08 01	Patent wygasł w całości.	(T3) (11) 2618786	2019 09 20	Patent wygasł w całości.
(T3) (11) 2603305	2019 08 24	Patent wygasł w całości.	(T3) (11) 2618927	2019 09 22	Patent wygasł w całości.
(T3) (11) 2603397	2019 05 03	Patent wygasł w całości.	(T3) (11) 2619150	2019 09 21	Patent wygasł w całości.
(T3) (11) 2603577	2019 08 12	Patent wygasł w całości.	(T3) (11) 2619151	2019 09 21	Patent wygasł w całości.
(T3) (11) 2603669	2019 09 20	Patent wygasł w całości.	(T3) (11) 2619281	2019 09 16	Patent wygasł w całości.
(T3) (11) 2604094	2020 01 03	Patent wygasł w całości.	(T3) (11) 2619370	2019 09 21	Patent wygasł w całości.
(T3) (11) 2604381	2019 11 14	Patent wygasł w całości.	(T3) (11) 2619395	2019 09 15	Patent wygasł w całości.
(T3) (11) 2604691	2019 08 06	Patent wygasł w całości.	(T3) (11) 2619847	2019 09 24	Patent wygasł w całości.
(T3) (11) 2604737	2019 12 12	Patent wygasł w całości.	(T3) (11) 2620387	2019 12 19	Patent wygasł w całości.
(T3) (11) 2604758	2019 08 30	Patent wygasł w całości.	(T3) (11) 2620672	2019 10 14	Patent wygasł w całości.
(T3) (11) 2605686	2019 08 11	Patent wygasł w całości.	(T3) (11) 2621384	2019 09 22	Patent wygasł w całości.
(T3) (11) 2605691	2019 08 18	Patent wygasł w całości.	(T3) (11) 2621689	2019 09 28	Patent wygasł w całości.
(T3) (11) 2605764	2019 08 16	Patent wygasł w całości.	(T3) (11) 2621690	2019 09 29	Patent wygasł w całości.
(T3) (11) 2606083	2019 08 16	Patent wygasł w całości.	(T3) (11) 2622119	2019 08 01	Patent wygasł w całości.
(T3) (11) 2606097	2019 08 16	Patent wygasł w całości.	(T3) (11) 2622322	2019 08 31	Patent wygasł w całości.
(T3) (11) 2606197	2019 08 16	Patent wygasł w całości.	(T3) (11) 2622536	2019 09 29	Patent wygasł w całości.
(T3) (11) 2606913	2019 11 09	Patent wygasł w całości.	(T3) (11) 2622765	2019 09 29	Patent wygasł w całości.
(T3) (11) 2607017	2019 12 18	Patent wygasł w całości.	(T3) (11) 2622929	2019 09 28	Patent wygasł w całości.
(T3) (11) 2607353	2019 11 09	Patent wygasł w całości.	(T3) (11) 2622934	2019 09 28	Patent wygasł w całości.
(T3) (11) 2607354	2019 12 19	Patent wygasł w całości.	(T3) (11) 2623113	2019 11 09	Patent wygasł w całości.
(T3) (11) 2607394	2019 11 26	Patent wygasł w całości.	(T3) (11) 2623422	2020 01 30	Patent wygasł w całości.
(T3) (11) 2608658	2019 08 26	Patent wygasł w całości.	(T3) (11) 2623495	2019 09 03	Patent wygasł w całości.
(T3) (11) 2608685	2019 08 24	Patent wygasł w całości.	(T3) (11) 2624836	2019 10 06	Patent wygasł w całości.
(T3) (11) 2608725	2019 08 25	Patent wygasł w całości.	(T3) (11) 2625024	2019 10 04	Patent wygasł w całości.
(T3) (11) 2608847	2019 08 25	Patent wygasł w całości.	(T3) (11) 2625175	2019 09 29	Patent wygasł w całości.
(T3) (11) 2608858	2019 08 18	Patent wygasł w całości.	(T3) (11) 2625480	2019 09 29	Patent wygasł w całości.
(T3) (11) 2608958	2019 08 18	Patent wygasł w całości.	(T3) (11) 2625985	2020 02 07	Patent wygasł w całości.
(T3) (11) 2608987	2019 05 03	Patent wygasł w całości.	(T3) (11) 2626050	2019 11 21	Patent wygasł w całości.
(T3) (11) 2609223	2019 07 27	Patent wygasł w całości.	(T3) (11) 2626068	2019 04 19	Patent wygasł w całości.
(T3) (11) 2609253	2019 08 22	Patent wygasł w całości.	(T3) (11) 2626142	2020 02 08	Patent wygasł w całości.
(T3) (11) 2609301	2019 08 18	Patent wygasł w całości.	(T3) (11) 2626315	2020 01 28	Patent wygasł w całości.
(T3) (11) 2609579	2019 08 26	Patent wygasł w całości.	(T3) (11) 2626428	2020 02 08	Patent wygasł w całości.
(T3) (11) 2609654	2019 08 09	Patent wygasł w całości.	(T3) (11) 2627244	2019 10 17	Patent wygasł w całości.
(T3) (11) 2609779	2019 08 24	Patent wygasł w całości.	(T3) (11) 2627303	2019 10 11	Patent wygasł w całości.
(T3) (11) 2609805	2019 11 24	Patent wygasł w całości.	(T3) (11) 2627765	2019 10 11	Patent wygasł w całości.
(T3) (11) 2610033	2019 12 05	Patent wygasł w całości.	(T3) (11) 2628733	2019 10 13	Patent wygasł w całości.
(T3) (11) 2611297	2019 08 31	Patent wygasł w całości.	(T3) (11) 2628887	2020 02 08	Patent wygasł w całości.
(T3) (11) 2611705	2019 09 01	Patent wygasł w całości.	(T3) (11) 2629593	2020 02 01	Patent wygasł w całości.
(T3) (11) 2611844	2019 08 31	Patent wygasł w całości.	(T3) (11) 2629672	2019 10 17	Patent wygasł w całości.
(T3) (11) 2611907	2019 08 17	Patent wygasł w całości.	(T3) (11) 2629776	2019 10 18	Patent wygasł w całości.
(T3) (11) 2611909	2019 08 17	Patent wygasł w całości.	(T3) (11) 2630149	2019 10 18	Patent wygasł w całości.
(T3) (11) 2611910	2019 08 17	Patent wygasł w całości.	(T3) (11) 2630711	2019 09 09	Patent wygasł w całości.
(T3) (11) 2612113	2019 09 06	Patent wygasł w całości.	(T3) (11) 2632390	2019 10 28	Patent wygasł w całości.
(T3) (11) 2612140	2019 09 06	Patent wygasł w całości.	(T3) (11) 2632656	2019 10 28	Patent wygasł w całości.
(T3) (11) 2612562	2019 03 11	Patent wygasł w całości.	(T3) (11) 2632657	2019 10 28	Patent wygasł w całości.
(T3) (11) 2613096	2019 12 21	Patent wygasł w całości.	(T3) (11) 2632659	2019 10 25	Patent wygasł w całości.

(T3) (11) 2632661	2019 10 28	Patent wygasł w całości.
(T3) (11) 2632662	2019 10 28	Patent wygasł w całości.
(T3) (11) 2632663	2019 10 28	Patent wygasł w całości.
(T3) (11) 2632664	2019 10 28	Patent wygasł w całości.
(T3) (11) 2632906	2019 10 31	Patent wygasł w całości.
(T3) (11) 2633763	2019 07 01	Patent wygasł w całości.
(T3) (11) 2634171	2019 10 24	Patent wygasł w całości.
(T3) (11) 2634177	2019 10 28	Patent wygasł w całości.
(T3) (11) 2634243	2019 07 04	Patent wygasł w całości.
(T3) (11) 2634965	2020 02 06	Patent wygasł w całości.
(T3) (11) 2635313	2019 11 04	Patent wygasł w całości.
(T3) (11) 2635314	2019 11 07	Patent wygasł w całości.
(T3) (11) 2635374	2019 07 01	Patent wygasł w całości.
(T3) (11) 2635604	2019 10 31	Patent wygasł w całości.
(T3) (11) 2635671	2019 11 01	Patent wygasł w całości.
(T3) (11) 2635824	2019 03 09	Patent wygasł w całości.
(T3) (11) 2635830	2019 11 02	Patent wygasł w całości.
(T3) (11) 2636302	2019 06 03	Patent wygasł w całości.
(T3) (11) 2637498	2019 11 08	Patent wygasł w całości.
(T3) (11) 2637532	2019 11 09	Patent wygasł w całości.
(T3) (11) 2637959	2019 11 11	Patent wygasł w całości.
(T3) (11) 2638119	2019 10 27	Patent wygasł w całości.
(T3) (11) 2638152	2019 11 08	Patent wygasł w całości.
(T3) (11) 2638778	2019 10 25	Patent wygasł w całości.
(T3) (11) 2639209	2019 04 27	Patent wygasł w całości.
(T3) (11) 2639463	2019 03 06	Patent wygasł w całości.
(T3) (11) 2640082	2019 03 16	Patent wygasł w całości.
(T3) (11) 2640178	2019 11 07	Patent wygasł w całości.
(T3) (11) 2640375	2019 11 14	Patent wygasł w całości.
(T3) (11) 2640767	2019 11 14	Patent wygasł w całości.
(T3) (11) 2640881	2019 05 08	Patent wygasł w całości.
(T3) (11) 2641368	2019 11 16	Patent wygasł w całości.
(T3) (11) 2641662	2020 02 10	Patent wygasł w całości.
(T3) (11) 2641663	2020 02 10	Patent wygasł w całości.
(T3) (11) 2641785	2019 03 20	Patent wygasł w całości.
(T3) (11) 2641941	2019 03 23	Patent wygasł w całości.
(T3) (11) 2642732	2019 03 21	Patent wygasł w całości.
(T3) (11) 2642867	2019 11 08	Patent wygasł w całości.
(T3) (11) 2642868	2019 11 22	Patent wygasł w całości.
(T3) (11) 2642908	2019 10 12	Patent wygasł w całości.
(T3) (11) 2643274	2019 11 24	Patent wygasł w całości.
(T3) (11) 2643519	2019 10 07	Patent wygasł w całości.
(T3) (11) 2643631	2019 11 22	Patent wygasł w całości.
(T3) (11) 2643685	2019 09 12	Patent wygasł w całości.
(T3) (11) 2644383	2019 11 20	Patent wygasł w całości.
(T3) (11) 2644568	2019 03 30	Patent wygasł w całości.
(T3) (11) 2644610	2019 03 26	Patent wygasł w całości.
(T3) (11) 2644958	2019 03 27	Patent wygasł w całości.

WPISY I ZMIANY W REJESTRZE NIEUWZGLĘDNIONE W INNYCH SAMODZIELNYCH OGŁOSZENIACH

Poniższe zestawienie zawiera kolejno: numer patentu europejskiego, wskazanie rubryki rejestru, charakter oraz treść wpisu. Publikacji podlegają wpisy w rejestrze dotyczące uprawnionych, twórców, praw ograniczających patent oraz sprostowania istotnych pomyłek.

Rubryka A – dane uprawnionego

Rubryka B – tytuł wynalazku

Rubryka C – dane twórców wynalazku

Rubryka D – prawa ograniczające patent

Rubryka E – wpisy uzupełniające stan prawny patentu

Rubryka F – wnioski o unieważnienie, sprzeciwy oraz decyzje dotyczące patentu

Rubryka G – informacje o unieważnieniu lub wygaśnięciu patentu

(11) **1730299** A. Wykreślono: Baxalta Incorporated, Bannockburn, Stany Zjednoczone Ameryki; Baxalta GmbH, Glattpark (Opfikon), Szwajcaria Wpisano: Takeda Pharmaceutical Company Limited, Osaka, Japonia

(11) **1732605** A. Wykreślono: Wyeth LLC, New York, Stany Zjednoczone Ameryki Wpisano: PF Consumer Healthcare 1 LLC, Wilmington, Stany Zjednoczone Ameryki

(11) **1750733** A. Wykreślono: Emory University, Atlanta, Stany Zjednoczone Ameryki; Baxalta Incorporated, Bannockburn, Stany Zjednoczone Ameryki; Baxalta GmbH, Glattpark (Opfikon), Szwajcaria Wpisano: Emory University, Atlanta, Stany Zjednoczone Ameryki; Takeda Pharmaceutical Company Limited, Osaka, Japonia

(11) **1902141** A. Wykreślono: Baxalta Incorporated, Bannockburn, Stany Zjednoczone Ameryki; Baxalta GmbH, Glattpark (Opfikon), Szwajcaria; Immune Disease Institute, Inc., Boston, Stany Zjednoczone Ameryki Wpisano: Immune Disease Institute, Inc., Boston, Stany Zjednoczone Ameryki; Takeda Pharmaceutical Company Limited, Osaka, Japonia

(11) **2040672** A. Wykreślono: Wyeth LLC, New York, Stany Zjednoczone Ameryki Wpisano: PF Consumer Healthcare 1 LLC, Wilmington, Stany Zjednoczone Ameryki

(11) **2101821** A. Wykreślono: Baxalta Incorporated, Bannockburn, Stany Zjednoczone Ameryki; Baxalta GmbH, Glattpark (Opfikon), Szwajcaria Wpisano: Takeda Pharmaceutical Company Limited, Osaka, Japonia

(11) **2125894** A. Wykreślono: Biogen MA Inc., Cambridge, Stany Zjednoczone Ameryki; UCB Biopharma SPRL, Brussels, Belgia Wpisano: Biogen MA Inc., Cambridge, Stany Zjednoczone Ameryki; UCB BIOPHARMA SRL, Bruksela, Belgia

(11) **2136653** A. Wykreślono: Wyeth LLC, New York, Stany Zjednoczone Ameryki Wpisano: PF Consumer Healthcare 1 LLC, Wilmington, Stany Zjednoczone Ameryki

(11) **2170821** A. Wykreślono: Baxalta GmbH, Opfikon, Szwajcaria; Baxalta Incorporated, Bannockburn, Stany Zjednoczone Ameryki Wpisano: Takeda Pharmaceutical Company Limited, Osaka, Japonia

(11) **2235197** A. Wykreślono: Baxalta GmbH, Opfikon, Szwajcaria; Baxalta Incorporated, Bannockburn, Stany Zjednoczone Ameryki Wpisano: Takeda Pharmaceutical Company Limited, Osaka, Japonia

(11) **2240578** A. Wykreślono: Baxalta GmbH, Zug, Szwajcaria; Baxalta Incorporated, Bannockburn, Stany Zjednoczone Ameryki Wpisano: Takeda Pharmaceutical Company Limited, Osaka, Japonia

(11) **2271363** A. Wykreślono: Baxalta Incorporated, Bannockburn, Stany Zjednoczone Ameryki; Baxalta GmbH, Zug, Szwajcaria Wpisano: Takeda Pharmaceutical Company Limited, Osaka, Japonia

(11) **2337912** A. Wykreślono: Swiss Raltec GmbH, Biberist, Szwajcaria Wpisano: TROX X-FANS GmbH, Neukirchen-Vluyn, Niemcy

(11) **2279200** A. Wykreślono: Baxalta GmbH, Glattpark Opfikon, Szwajcaria; Baxalta Incorporated, Bannockburn, Stany Zjednoczone Ameryki Wpisano: Takeda Pharmaceutical Company Limited, Osaka, Japonia

(11) **2445482** A. Wykreślono: Baxalta Incorporated, Bannockburn, Stany Zjednoczone Ameryki; Baxalta GmbH, Glattpark (Opfikon), Szwajcaria Wpisano: Takeda Pharmaceutical Company Limited, Osaka, Japonia

(11) **2459697** A. Wykreślono: Baxalta GmbH, Zug, Szwajcaria; Baxalta Incorporated, Bannockburn, Stany Zjednoczone Ameryki Wpisano: Takeda Pharmaceutical Company Limited, Osaka, Japonia

(11) **2459715** A. Wykreślono: Baxalta GmbH, Zug, Szwajcaria; Baxalta Incorporated, Bannockburn, Stany Zjednoczone Ameryki Wpisano: Takeda Pharmaceutical Company Limited, Osaka, Japonia

(11) **2459224** A. Wykreślono: Baxalta GmbH, Glattpark Opfikon, Szwajcaria; Baxalta Incorporated, Bannockburn, Stany Zjednoczone Ameryki Wpisano: Takeda Pharmaceutical Company Limited, Osaka, Japonia

(11) **2548250** A. Wykreślono: Electro Power Systems S.p.A., Torino, Włochy Wpisano: ELECTRO POWER SYSTEMS MANUFACTURING S.R.L., Mediolan, Włochy

(11) **2575762** A. Wykreślono: Baxalta Incorporated, Bannockburn, Stany Zjednoczone Ameryki; Baxalta GmbH, Glattpark (Opfikon), Szwajcaria Wpisano: Takeda Pharmaceutical Company Limited, Osaka, Japonia

(11) **2608758** A. Wykreślono: Baxalta Incorporated, Bannockburn, Stany Zjednoczone Ameryki; Baxalta GmbH, Glattpark (Opfikon), Szwajcaria Wpisano: Takeda Pharmaceutical Company Limited, Osaka, Japonia

(11) **2655776** A. Wykreślono: Guardian IG, LLC, Sun Prairie, Stany Zjednoczone Ameryki Wpisano: Guardian Glass, LLC, Auburn Hills, Stany Zjednoczone Ameryki

(11) **2554160** A. Wykreślono: Baxalta Incorporated, Bannockburn, Stany Zjednoczone Ameryki; Baxalta GmbH, Glattpark (Opfikon), Szwajcaria Wpisano: Takeda Pharmaceutical Company Limited, Osaka, Japonia

(11) **2791675** A. Wykreślono: Baxalta GmbH, Zug, Szwajcaria; Baxalta Incorporated, Bannockburn, Stany Zjednoczone Ameryki Wpisano: Takeda Pharmaceutical Company Limited, Osaka, Japonia

(11) **2848612** A. Wykreślono: Ishihara Sangyo Kaisha, Ltd., Osaka, Japonia Wpisano: FarmHannong Co., Ltd., Seul, Korea Południowa

(11) **2789540** A. Wykreślono: Texa AG, Haldenstein, Szwajcaria Wpisano: PackSys Global AG, Rüti, Szwajcaria

(11) **2948610** A. Wykreślono: Guardian IG, LLC, Sun Prairie, Stany Zjednoczone Ameryki Wpisano: Guardian Glass, LLC, Auburn Hills, Stany Zjednoczone Ameryki

(11) **2970376** A. Wykreślono: Baxalta Incorporated, Bannockburn, Stany Zjednoczone Ameryki; Baxalta GmbH, Zug, Szwajcaria Wpisano: Takeda Pharmaceutical Company Limited, Osaka, Japonia

(11) **2961426** A. Wykreślono: Baxalta GmbH, Zug, Szwajcaria; Baxalta Incorporated, Bannockburn, Stany Zjednoczone Ameryki Wpisano: Takeda Pharmaceutical Company Limited, Osaka, Japonia

(11) **3057722** A. Wykreślono: A.C.M. SRL Automatismi Costruzioni Meccaniche, Reana Del Rojale, Włochy Wpisano: M.E.P. Macchine Elettroniche Piegatrici S.p.A., Reana del Rojale, Włochy

(11) **2949997** A. Wykreślono: Elomatic Oy, Turku, Finlandia Wpisano: Caligo Industria Oy, Turku, Finlandia

(11) **2960189** A. Wykreślono: Texa AG, Haldenstein, Szwajcaria Wpisano: PackSys Global AG, Rüti, Szwajcaria

(11) **2962945** A. Wykreślono: Texa AG, Haldenstein, Szwajcaria Wpisano: PackSys Global AG, Rüti, Szwajcaria

(11) **3216184** A. Wykreślono: Intel IP Corporation, Santa Clara, Stany Zjednoczone Ameryki Wpisano: Intel Corporation, Santa Clara, Stany Zjednoczone Ameryki

(11) **3248419** A. Wykreślono: Intel IP Corporation, Santa Clara, Stany Zjednoczone Ameryki Wpisano: Intel Corporation, Santa Clara, Stany Zjednoczone Ameryki

(11) **3330720** A. Wykreślono: Yuyang DNU Co., Ltd, Hwaseong, Korea Południowa Wpisano: Innovex Co., Ltd., Suwon, Korea Południowa

(11) **3250061** A. Wykreślono: British American Tobacco (Investments) Limited, London, Wielka Brytania Wpisano: NICOVENTURES TRADING LIMITED, Londyn, Wielka Brytania

(11) **3304037** A. Wykreślono: Baxalta Incorporated, Bannockburn, Stany Zjednoczone Ameryki; Baxalta GmbH, Zug, Szwajcaria Wpisano: Takeda Pharmaceutical Company Limited, Osaka, Japonia

(11) **3284309** A. Wykreślono: Intel IP Corporation, Santa Clara, Stany Zjednoczone Ameryki Wpisano: Intel Corporation, Santa Clara, Stany Zjednoczone Ameryki

(11) **3208183** A. Wykreślono: Langstädtler, Iris-Sabine, Bremen, Niemcy Wpisano: freibeik GmbH, Bremen, Niemcy

OGŁOSZENIA

SPROSTOWANIA OPISÓW PATENTOWYCH

Poniższe zestawienie zawiera kolejno: numer udzielonego prawa oraz informację o sprostowaniu.

(T3) (11) 1518964 Postanowiono sprostować oczywistą pomyłkę w opublikowanym tłumaczeniu poprawionym patentu europejskiego PL/EP 1518964 poprzez ponowną publikację całości tłumaczenia.

B. WZORY UŻYTKOWE

Cyfrowe kody identyfikujące (według normy WIPO ST. 9), które poprzedzają informacje dotyczące wzorów użytkowych oznaczają:

- (11) – numer prawa ochronnego
- (21) – numer zgłoszenia
- (22) – data zgłoszenia
- (23) – dane dotyczące pierwszeństwa z wystawy (data i oznaczenie wystawy)
- (30) – dane dotyczące pierwszeństwa konwencyjnego (numer zgłoszenia priorytetowego, data wniesienia zgłoszenia priorytetowego, kod kraju)
- (41) – data ogłoszenia o zgłoszeniu
- (51) – symbol Międzynarodowej Klasyfikacji Patentowej
- (54) – tytuł wzoru użytkowego
- (71) – nazwisko i imię lub nazwa zgłaszającego; dodatkowo wskazana jest miejscowość zamieszkania oraz kraj zgłaszającego (kod kraju)
- (72) – nazwisko i imię twórcy; dodatkowo wskazana jest miejscowość zamieszkania oraz kraj twórcy (kod kraju)
- (73) – nazwisko i imię lub nazwa uprawnionego; dodatkowo wskazana jest miejscowość zamieszkania lub siedziba oraz kraj uprawnionego (kod kraju)
- (76) – nazwisko i imię twórcy będącego jednocześnie uprawnionym; dodatkowo wskazana jest miejscowość zamieszkania oraz kraj uprawnionego (kod kraju)
- (86) – data i numer zgłoszenia międzynarodowego
- (87) – data i numer publikacji zgłoszenia międzynarodowego

Przed cyfrowym kodem identyfikującym (11) lub przed numerem prawa ochronnego umieszczone są literowo-cyfrowe kody identyfikujące (kod rodzaju dokumentu), zgodnie z przyjętymi symbolami (wg normy WIPO ST. 16):

- (U1) – Ogłoszenie o zgłoszeniu wzoru użytkowego
- (Y1) – Prawo ochronne

PRAWA OCHRONNE NA WZORY UŻYTKOWE

UDZIELONE PRAWA

(od nr 72 293 do nr 72 307)

(Y1) (11) **72302** (41) 2021 02 08
 (51) **A01C 7/20** (2006.01)
 (21) 128433 (22) 2019 07 25
 (72) RÓŻNIAK MAREK, Śmielin (PL); JASKULSKI DARIUSZ, Brzoza (PL); KOPYDŁOWSKI MICHAŁ, Kaczory (PL); KASZKOWIAK JERZY, Zielonka (PL)
 (73) MZURI-AGRO SPÓŁKA Z OGRANICZONĄ ODPOWIEDZIALNOŚCIĄ SPÓŁKA KOMANDYTOWA, Śmielin (PL)
 (54) Redlica wysiewająca

(Y1) (11) **72303** (41) 2021 02 08
 (51) **A01C 7/20** (2006.01)
 (21) 128435 (22) 2019 07 25
 (72) RÓŻNIAK MAREK, Śmielin (PL); JASKULSKI DARIUSZ, Brzoza (PL); KOPYDŁOWSKI MICHAŁ, Kaczory (PL); KASZKOWIAK JERZY, Zielonka (PL)
 (73) MZURI-AGRO SPÓŁKA Z OGRANICZONĄ ODPOWIEDZIALNOŚCIĄ SPÓŁKA KOMANDYTOWA, Śmielin (PL)
 (54) Redlica

(Y1) (11) **72294** (41) 2020 12 28
 (51) **A01D 46/26** (2006.01)
A01D 46/00 (2006.01)
 (21) 128367 (22) 2019 06 24

(72) SOBOL ZYGMUNT, Bębło (PL); BARAN DARIUSZ, Kraków (PL); NAWARA PIOTR, Kraków (PL); KURPASKA SŁAWOMIR, Kraków (PL)
 (73) UNIWERSYTET ROLNICZY IM. HUGONA KOŁŁĄTAJA W KRAKOWIE, Kraków (PL)
 (54) Sekcja robocza kombajnu do zbioru owoców truskawek

(Y1) (11) **72300** (41) 2020 01 13
 (51) **A45C 11/18** (2006.01)
A45C 1/06 (2006.01)
 (21) 128174 (22) 2019 04 04
 (30) U1800057 2018 04 04 HU
 (72) ÖKRÖS GERGŐ, Debrecen (HU)
 (73) ÖKRÖS GERGŐ, Debrecen (HU)
 (54) Futerał zabezpieczający na nośnik informacji

(Y1) (11) **72304** (41) 2021 02 08
 (51) **A47C 17/52** (2006.01)
A47B 83/00 (2006.01)
A47B 85/00 (2006.01)
 (21) 128460 (22) 2019 07 30
 (72) BOGUCKI ŁUKASZ, Bukowiec (PL); WIADEREK KRZYSZTOF, Poznań (PL)
 (73) UNIWERSYTET PRZYRODNICZY W POZNANIU, Poznań (PL)
 (54) Mebel wielofunkcyjny

(Y1) (11) **72307** (41) 2020 01 13
 (51) **B60N 3/00** (2006.01)
B60R 7/04 (2006.01)
 (21) 127457 (22) 2018 07 05
 (72) PRZYJEMSKI JERZY, Bolechowice (PL)
 (73) PRZYJEMSKI JERZY, Bolechowice (PL)
 (54) Urządzenie do zabezpieczania przedmiotów przed spadaniem

(Y1) (11) **72305** (41) 2020 05 04
 (51) **B61C 17/12** (2006.01)
 (21) 127749 (22) 2018 10 26
 (72) CZECHOWSKI PIOTR, Łódź (PL); BRZOZOWSKI ROBERT, Łódź (PL); PAWŁOWSKI ARTUR, Kolutzki (PL)
 (73) BOMBARDIER TRANSPORTATION POLSKA SPÓŁKA Z OGRANICZONĄ ODPOWIEDZIALNOŚCIĄ, Wrocław (PL)
 (54) Zestaw aparatowy do obsługi przełączeń napędowych silników trakcyjnych lokomotywy

(Y1) (11) **72293** (41) 2019 06 17
 (51) **B65F 1/00** (2006.01)
B65F 1/16 (2006.01)
B65F 1/14 (2006.01)
B65D 6/16 (2006.01)
B65D 5/36 (2006.01)

(62) 423793
 (21) 128552 (22) 2017 12 08
 (72) CHEĆIŃSKI TOMASZ, Kraśnik (PL)
 (73) CHEĆIŃSKI TOMASZ, Kraśnik (PL)
 (54) Jednorazowy składany walcowy pojemnik harmonijkowy na odpady

(Y1) (11) **72297** (41) 2020 05 18
 (51) **E02D 33/00** (2006.01)
E02D 29/12 (2006.01)
 (21) 127782 (22) 2018 11 08
 (72) ORKISZ PAWEŁ, Olkusz (PL); POLAK KRZYSZTOF, Mników (PL); KAZNOWSKA-OPALA KAROLINA, Kraków (PL)
 (73) AKADEMIA GÓRNICZO-HUTNICZA IM. STANISŁAWA STASZICA W KRAKOWIE, Kraków (PL)
 (54) Urządzenie diagnostyczne do oceny parametrów hydraulicznych i energetycznych otworów studziennych

(Y1) (11) **72299** (41) 2017 09 25
 (51) **E04C 3/07** (2006.01)
E04C 3/06 (2006.01)
E04C 3/04 (2006.01)
E04C 3/02 (2006.01)
E04C 3/00 (2006.01)
 (62) 416537
 (21) 128059 (22) 2016 03 18
 (72) PACZOS PIOTR, Poznań (PL); SMYCZYŃSKI MIKOŁAJ JAN, Krotoszyn (PL)
 (73) POLITECHNIKA POZNAŃSKA, Poznań (PL)
 (54) Cienkościenna belka o przekroju ceowym z zagiętym środkiem

(Y1) (11) **72301** (41) 2020 11 30
 (51) **E05B 3/06** (2006.01)
 (21) 128293 (22) 2019 05 27
 (72) MARCINIAK KRZYSZTOF, Toruń (PL)
 (73) FAM-TECHNIKA ODLEWNICZA SPÓŁKA Z OGRANICZONĄ ODPOWIEDZIALNOŚCIĄ, Chełmno (PL)
 (54) Klamka drzewiowa z szyldem krótkim

(Y1) (11) **72295** (41) 2019 02 25
 (51) **F16B 13/00** (2006.01)
E04B 2/82 (2006.01)
E04B 1/38 (2006.01)
E04F 13/21 (2006.01)
 (21) 126535 (22) 2017 08 21
 (72) HEESE MAGDA, Łódź (PL)
 (73) IBCOL SPÓŁKA Z OGRANICZONĄ ODPOWIEDZIALNOŚCIĄ, Warszawa (PL)
 (54) Hak zamontowany do ściany posiadający uchwyt z wycięciem skośnym, do montowania segmentów ścian

(Y1) (11) **72298** (41) 2020 06 01
 (51) **G01C 9/18** (2006.01)
 (21) 127822 (22) 2018 11 23
 (72) GOŁUCH PIOTR, Wrocław (PL); KUCHMISTER JANUSZ, Wrocław (PL); ĆMIELEWSKI KAZIMIERZ, Wrocław (PL)
 (73) UNIwersytet przyrodniczy we Wrocławiu, Wrocław (PL)
 (54) Pion mechaniczny z przestrzenną tarczą podwieszoną

(Y1) (11) **72306** (41) 2021 05 17
 (51) **G06F 3/041** (2006.01)
G09B 21/00 (2006.01)
 (21) 128819 (22) 2019 12 20
 (30) U 201931886 2019 11 14 ES
 (72) GÓMEZ DE QUERO DEL CASTILLO JAVIER, Madryt (ES)
 (73) Havas Worldwide Spain S.A., Madryt (ES)
 (54) Urządzenie do śledzenia wydarzenia sportowego przez osobę z upośledzeniem wzroku

(Y1) (11) **72296** (41) 2019 12 16
 (51) **H01R 13/40** (2006.01)
 (21) 127409 (22) 2018 06 11
 (72) WANDZEL BOGUSŁAW, Bobolice (PL); ZIEGLER HENRYK, Raszowa (PL)
 (73) WANDZEL BOGUSŁAW, Bobolice (PL); ZIEGLER HENRYK, Raszowa (PL)
 (54) Gniazdo wtykowe

INDEKS UDZIELONYCH PRAW OCHRONNYCH, WEDŁUG SYMBOLI MKP

Symbol MKP	Nr prawa ochronn.	Symbol MKP	Nr prawa ochronn.
A01C 7/20 (2006.01)	72302	E02D 33/00 (2006.01)	72297
A01C 7/20 (2006.01)	72303	E02D 29/12 (2006.01)	72297*
A01D 46/26 (2006.01)	72294	E04B 2/82 (2006.01)	72295*
A01D 46/00 (2006.01)	72294*	E04B 1/38 (2006.01)	72295*
A45C 11/18 (2006.01)	72300	E04C 3/07 (2006.01)	72299
A45C 1/06 (2006.01)	72300*	E04C 3/06 (2006.01)	72299*
A47B 83/00 (2006.01)	72304*	E04C 3/04 (2006.01)	72299*
A47B 85/00 (2006.01)	72304*	E04C 3/02 (2006.01)	72299*
A47C 17/52 (2006.01)	72304	E04C 3/00 (2006.01)	72299*
B60N 3/00 (2006.01)	72307	E04F 13/21 (2006.01)	72295*
B60R 7/04 (2006.01)	72307*	E05B 3/06 (2006.01)	72301
B61C 17/12 (2006.01)	72305	F16B 13/00 (2006.01)	72295
B65D 6/16 (2006.01)	72293*	G01C 9/18 (2006.01)	72298
B65D 5/36 (2006.01)	72293*	G06F 3/041 (2006.01)	72306
B65F 1/00 (2006.01)	72293	G09B 21/00 (2006.01)	72306*
B65F 1/16 (2006.01)	72293*	H01R 13/40 (2006.01)	72296
B65F 1/14 (2006.01)	72293*		

* Prawo ochronne oznaczone więcej niż jednym symbolem klasyfikacyjnym. Ogłoszenie dotyczące tego prawa ochronnego można znaleźć pod symbolem klasyfikacyjnym odpowiadającym numerowi bez gwiazdki.

INDEKS NUMEROWY UDZIELONYCH PRAW OCHRONNYCH

Nr prawa ochronn.	Symbol MKP	Nr prawa ochronn.	Symbol MKP
1	2	1	2
72293	B65F 1/00 (2006.01)	72296	H01R 13/40 (2006.01)
72294	A01D 46/26 (2006.01)	72297	E02D 33/00 (2006.01)
72295	F16B 13/00 (2006.01)	72298	G01C 9/18 (2006.01)

1	2
72299	E04C 3/07 (2006.01)
72300	A45C 11/18 (2006.01)
72301	E05B 3/06 (2006.01)
72302	A01C 7/20 (2006.01)
72303	A01C 7/20 (2006.01)

1	2
72304	A47C 17/52 (2006.01)
72305	B61C 17/12 (2006.01)
72306	G06F 3/041 (2006.01)
72307	B60N 3/00 (2006.01)

DECYZJE O ODMOWIE UDZIELENIA PRAWA, WYDANE PO OGŁOSZENIU O ZGŁOSZENIU

Poniższe zestawienie zawiera kolejno: numer zgłoszenia wzoru użytkowego, numer zgłoszenia macierzystego dla zgłoszeń wydzielonych lub przekształconych ze zgłoszenia wynalazku oraz numer i rok wydania Biuletynu Urzędu Patentowego, w którym zgłoszenie zostało ogłoszone.

(U1) (21) 125092	23/2017	(U1) (21) 128419	02/2021
(U1) (21) 127592	06/2020	(U1) (21) 128502	05/2021
(U1) (21) 127593	06/2020	(U1) (21) 128531	05/2021
(U1) (21) 128260	27/2020	(U1) (21) 128613	07/2021
(U1) (21) 128347	27/2020		

DECYZJE O UMORZENIU POSTĘPOWANIA W SPRAWIE UDZIELENIA PRAWA, WYDANE PO OGŁOSZENIU O ZGŁOSZENIU

Poniższe zestawienie zawiera kolejno: numer zgłoszenia wzoru użytkowego, numer zgłoszenia macierzystego dla zgłoszeń wydzielonych lub przekształconych ze zgłoszenia wynalazku oraz numer i rok wydania Biuletynu Urzędu Patentowego, w którym zgłoszenie zostało ogłoszone.

(U1) (21) 127575	06/2020	(U1) (21) 128608	07/2021
(U1) (21) 128253	24/2020		

WPISY I ZMIANY W REJESTRZE NIEUWZGLĘDNIONE W INNYCH SAMODZIELNYCH OGŁOSZENIACH

Poniższe zestawienie zawiera kolejno: numer prawa ochronnego na wzór użytkowy, wskazanie rubryki rejestru, charakter oraz treść wpisu. Publikacji podlegają wpisy w rejestrze dotyczące uprawnionych, twórców, praw ograniczających prawo ochronne oraz sprostowania istotnych pomyłek.

Rubryka A – dane uprawnionego

Rubryka B – tytuł wynalazku

Rubryka C – dane twórców wynalazku

Rubryka D – prawa ograniczające prawo ochronne

Rubryka E – wpisy uzupełniające stan prawny prawa ochronnego

Rubryka F – wnioski o unieważnienie, sprzeciwy oraz decyzje dotyczące prawa ochronnego

Rubryka G – informacje o unieważnieniu lub wygaśnięciu prawa ochronnego

(11) **69374** A. Wykreślono: BALTIC FASTENERS SPÓŁKA Z OGRANICZONĄ ODPOWIEDZIALNOŚCIĄ, Stawiguda, Polska 281520894 Wpisano: BALTIC FASTENERS SPÓŁKA Z OGRANICZONĄ ODPOWIEDZIALNOŚCIĄ W UPADŁOŚCI, Stawiguda, Polska

(11) **69374** A. Wykreślono: BALTIC FASTENERS SPÓŁKA Z OGRANICZONĄ ODPOWIEDZIALNOŚCIĄ W UPADŁOŚCI, Stawiguda, Polska Wpisano: ASC SPÓŁKA Z OGRANICZONĄ ODPOWIEDZIALNOŚCIĄ, Gdańsk, Polska 382891448

(11) **69374** A. Wykreślono: ASC SPÓŁKA Z OGRANICZONĄ ODPOWIEDZIALNOŚCIĄ, Gdańsk, Polska 382891448 Wpisano: EUROFAST POLAND SPÓŁKA Z OGRANICZONĄ ODPOWIEDZIALNOŚCIĄ, Stawiguda, Polska 382891448

(11) **70020** A. Wykreślono: KORONA CANDLES SPÓŁKA Z OGRANICZONĄ ODPOWIEDZIALNOŚCIĄ, Wieluń, Polska 381361398 Wpisano: GALA POLAND SPÓŁKA Z OGRANICZONĄ ODPOWIEDZIALNOŚCIĄ, Wieluń, Polska 381361398

(11) **70623** A. Wykreślono: CZECHOWSKA DOROTA MDA PROMOTION AGENCJA REKLAMOWA, Kościno, Polska 811257056 Wpisano: DOROTA CZECHOWSKA MDA PROMOTION AGENCJA REKLAMOWA, Mierzyn, Polska 811257056

(11) **71830** A. Wykreślono: EUROS ENERGY SPÓŁKA Z OGRANICZONĄ ODPOWIEDZIALNOŚCIĄ, Mościska, Polska 142488767 Wpisano: EUROS ENERGY SPÓŁKA Z OGRANICZONĄ ODPOWIEDZIALNOŚCIĄ, Koprki, Polska 142488767

(11) **71981** A. Wykreślono: LANFAM SPÓŁKA Z OGRANICZONĄ ODPOWIEDZIALNOŚCIĄ SPÓŁKA KOMANDYTOWA, Tarnowo Podgórne, Polska 302810662; REGENT EWA CONCEPT AUTOMATIC-EWA REGENT, Racibórz, Polska 243373394 Wpisano: LANFAM SPÓŁKA Z OGRANICZONĄ ODPOWIEDZIALNOŚCIĄ SPÓŁKA KOMANDYTOWA, Chyby, Polska 302810662; REGENT EWA CONCEPT AUTOMATIC-EWA REGENT, Racibórz, Polska 243373394

(11) **72077** A. Wykreślono: KRZYSZTOSZEK KRZYSZTOF, Sopot, Polska; RAGAN KRZYSZTOF, Złotniki, Polska Wpisano: KRZYSZTOSZEK KRZYSZTOF, Sopot, Polska; RAGAN KRZYSZTOF, Radzyny, Polska

C. WZORY PRZEMYSŁOWE

Cyfrowe kody identyfikacyjne (wg normy WIPO ST. 80), które poprzedzają informacje dotyczące wzorów przemysłowych oznaczają:

- (11) – numer prawa z rejestracji wzoru przemysłowego
- (15) – data prawa z rejestracji międzynarodowej
- (21) – numer zgłoszenia
- (22) – data zgłoszenia
- (23) – nazwa i miejsce wystawy, data pierwszego wystawienia (data pierwszeństwa z wystawy)
- (30) – dane dotyczące pierwszeństwa konwencyjnego (numer zgłoszenia priorytetowego, data wniesienia zgłoszenia priorytetowego, kod kraju)
- (45) – data publikacji rejestracji międzynarodowej
- (51) – symbol klasy wzoru przemysłowego
- (54) – określenie przedmiotu wzoru
- (55) – rysunek wzoru lub fotografia wzoru
- (72) – nazwisko i imię twórcy wzoru; dodatkowo wskazana jest miejscowość zamieszkania oraz kraj twórcy (kod kraju)
- (73) – nazwisko i imię lub nazwę uprawnionego; dodatkowo wskazana jest miejscowość zamieszkania lub siedziba oraz kraj uprawnionego (kod kraju)

PRAWA Z REJESTRACJI WZORÓW PRZEMYSŁOWYCH

UDZIELONE PRAWA

(od nr 27 548 do nr 27 573)

- (51) 07-02 (11) **27548** (22) 2021 12 01 (21) 30349
 (73) BARTNIK ALEKSANDRA, Staniątki (PL);
 BARTNIK OLIVER, Staniątki (PL)
 (72) BARTNIK ALEKSANDRA, BARTNIK OLIVER
 (54) Grill
 (55)



Fig. 1

- (51) 25-03 (11) **27549** (22) 2021 07 30 (21) 29987
 (73) TRYKACZ WOJCIECH ZAKŁAD WYROBÓW BETONOWYCH,
 Lubartów (PL)
 (72) TRYKACZ WOJCIECH
 (54) Moduł kolumbarium
 (55)

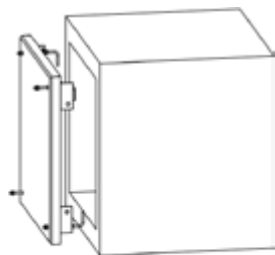

FIG. 1

- (51) 25-03 (11) **27550** (22) 2021 07 30 (21) 29988
 (73) TRYKACZ WOJCIECH ZAKŁAD WYROBÓW BETONOWYCH,
 Lubartów (PL)
 (72) TRYKACZ WOJCIECH
 (54) Nisza kolumbarium
 (55)

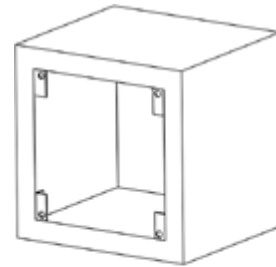

FIG.1

- (51) 25-02 (11) **27551** (22) 2021 07 30 (21) 29990
 (73) TRYKACZ WOJCIECH ZAKŁAD WYROBÓW BETONOWYCH,
 Lubartów (PL)
 (72) TRYKACZ WOJCIECH
 (54) Uchwyt płyty kolumbarium
 (55)

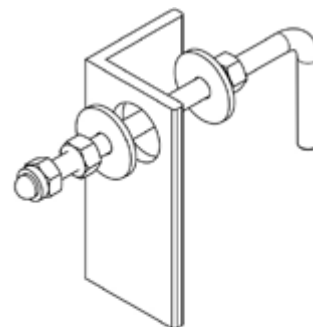
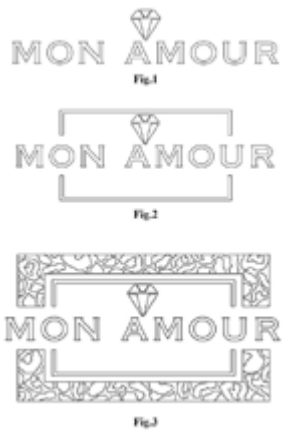

FIG.1

(51) 32-00 (11) **27552** (22) 2021 08 28 (21) 30056
 (73) WALASZCZYK SEBASTIAN, Częstochowa (PL)
 (72) WALASZCZYK SEBASTIAN
 (54) Wzór graficzny
 (55)



(51) 32-00 (11) **27553** (22) 2021 08 28 (21) 30057
 (73) WALASZCZYK SEBASTIAN, Częstochowa (PL)
 (72) WALASZCZYK SEBASTIAN
 (54) Wzór graficzny
 (55)



(51) 06-01 (11) **27554** (22) 2021 09 10 (21) 30101
 (73) DYRDA PAULINA, Handzlówka (PL)
 (72) DYRDA PAULINA
 (54) Hoker dla wizażysty
 (55)



(51) 32-00 (11) **27555** (22) 2021 07 22 (21) 29950
 (73) MANTORSKA ANNA, Rawa Mazowiecka (PL)

(72) MANTORSKA ANNA
 (54) Wzór graficzny
 (55)



(51) 25-01 (11) **27556** (22) 2020 03 01 (21) 28430
 (73) PRZEDSIĘBIORSTWO PRODUKCYJNO USŁUGOWO
 HANDLOWE SIGMA-LI SPÓŁKA JAWNA WIEJACHA, Goleszów (PL)
 (72) WIEJACHA LESZEK, FUCHS MAGDALENA, FUCHS KATARZYNA,
 WIEJACHA BOGUMIŁA
 (54) Kształtka zgrzewana do rur z tworzyw sztucznych
 (55)

Fig.1



(51) 06-04 (11) **27557** (22) 2021 04 06 (21) 29598
 (73) DOMEL MEBLE PODŁOGI SPÓŁKA Z OGRANICZONĄ
 ODPOWIEDZIALNOŚCIĄ SPÓŁKA KOMANDYTOWA, Kępno (PL)
 (72) DOBIEŃ JACEK
 (54) Zestaw mebli
 (55)



(51) 32-00 (11) **27555** (22) 2021 07 22 (21) 29950
 (73) MANTORSKA ANNA, Rawa Mazowiecka (PL)

(51) 06-02 (11) **27558** (22) 2021 09 08 (21) 30089
 (73) DOMEL MEBLE PODŁOGI SPÓŁKA Z OGRANICZONĄ
 ODPOWIEDZIALNOŚCIĄ SPÓŁKA KOMANDYTOWA, Kępno (PL)
 (72) DOBIEŃ JACEK
 (54) Mebel do siedzenia i leżenia
 (55)

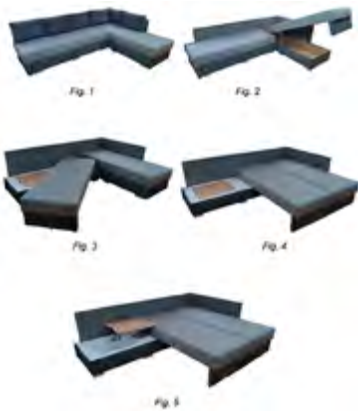

(51) 06-02 (11) **27559** (22) 2021 09 08 (21) 30090
 (73) DOMEL MEBLE PODŁOGI SPÓŁKA Z OGRANICZONĄ
 ODPOWIEDZIALNOŚCIĄ SPÓŁKA KOMANDYTOWA, Kępno (PL)
 (72) DOBIEŃ JACEK
 (54) Mebel do siedzenia i leżenia
 (55)

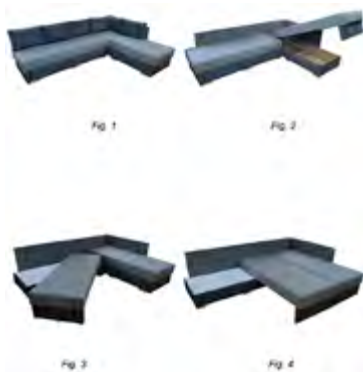

(51) 06-03 (11) **27560** (22) 2021 09 08 (21) 30091
 (73) DOMEL MEBLE PODŁOGI SPÓŁKA Z OGRANICZONĄ
 ODPOWIEDZIALNOŚCIĄ SPÓŁKA KOMANDYTOWA, Kępno (PL)
 (72) DOBIEŃ JACEK
 (54) Stolik mebla do siedzenia i leżenia
 (55)

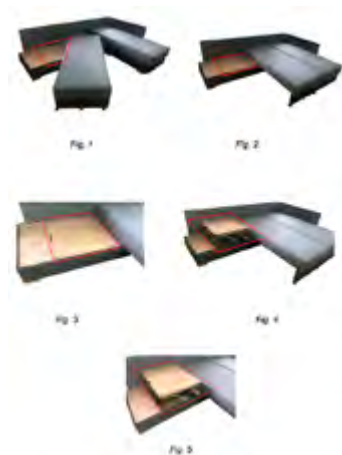

(51) 26-04 (11) **27561** (22) 2021 09 08 (21) 30093
 (73) PRAIS PAWEŁ I LUMIKA, Swarzędz (PL)

(72) PRAIS PAWEŁ
 (54) Panel led do akwarystyki
 (55)



(51) 08-99 (11) **27562** (22) 2021 07 19 (21) 30036
 (73) PARTNER SYSTEMS SPÓŁKA Z OGRANICZONĄ
 ODPOWIEDZIALNOŚCIĄ, Człuchów (PL)
 (72) ZABROWARNY ADAM
 (54) Druk ostrzowy
 (55)



(51) 26-01 (11) **27563** (22) 2021 09 06 (21) 30081
 (73) PECA DAMIAN IMPAKT, Częstochowa (PL)
 (72) PALIMĄKA KAMIL, PECA DAMIAN
 (54) Ozdoba znicza nagrobnego
 (55)



(51) 26-01 (11) **27564** (22) 2021 09 06 (21) 30082
 (73) PECA DAMIAN IMPAKT, Częstochowa (PL)
 (72) PALIMĄKA KAMIL, PECA DAMIAN
 (54) Ozdoba znicza nagrobnego
 (55)



(51) 26-01 (11) **27565** (22) 2021 09 06 (21) 30083
 (73) PECA DAMIAN IMPAKT, Częstochowa (PL)
 (72) PALIMĄKA KAMIL, PECA DAMIAN

- (54) Ozdoba znicza nagrobnego
(55)



- (51) 26-01 (11) **27566** (22) 2021 09 06 (21) 30084
(73) PECA DAMIAN IMPAKT, Częstochowa (PL)
(72) PALIMĄKA KAMIL, PECA DAMIAN
(54) Zestaw podstawki i pokrywki znicza
(55)

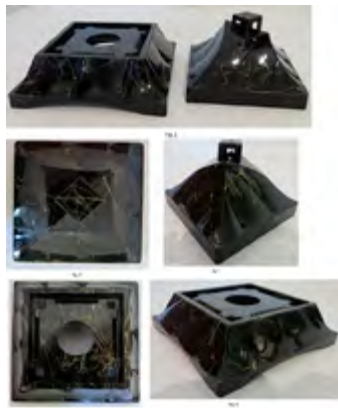

- (51) 21-01 (11) **27567** (22) 2021 09 15 (21) 30133
(73) DERFORM SPÓŁKA JAWNA DERĘGOWSCY, Sady (PL)
(72) DERĘGOWSKA-SITARSKA KATARZYNA
(54) Hulajnoga
(55)

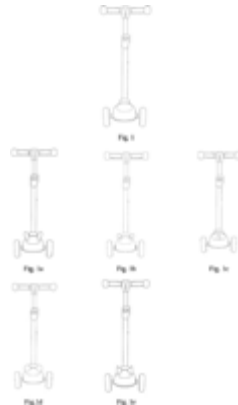

- (51) 32-00 (11) **27568** (22) 2021 07 20 (21) 29952
(73) GRZONKA MARIUSZ, Gdynia (PL)
(72) GRZONKA MARIUSZ
(54) Znak graficzny
(55)



- (51) 25-01 (11) **27569** (22) 2021 03 23 (21) 29575
(73) NYQUISTA SPÓŁKA Z OGRANICZONĄ ODPOWIEDZIALNOŚCIĄ SPÓŁKA KOMANDYTOWA, Sulejówek (PL)

- (72) GRZESIUK JAKUB, HERSE JERZY
(54) Panel akustyczny
(55)

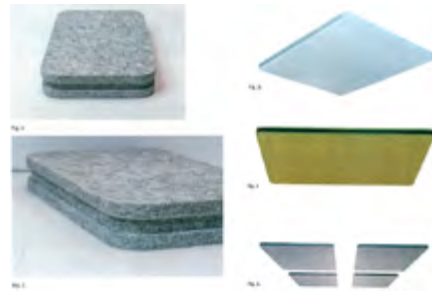

- (51) 12-10 (11) **27570** (22) 2021 10 19 (21) 30227
(73) ALSPAW GROUP SPÓŁKA Z OGRANICZONĄ ODPOWIEDZIALNOŚCIĄ SPÓŁKA KOMANDYTOWA, Ostrów Wielkopolski (PL)
(72) MICHAŁAK KRZYSZTOF
(54) Estrada mobilna
(55)



- (51) 25-02 (11) **27571** (22) 2021 10 20 (21) 30231
(73) ALSPAW GROUP SPÓŁKA Z OGRANICZONĄ ODPOWIEDZIALNOŚCIĄ SPÓŁKA KOMANDYTOWA, Ostrów Wielkopolski (PL)
(72) MICHAŁAK KRZYSZTOF
(54) Barijerka
(55)

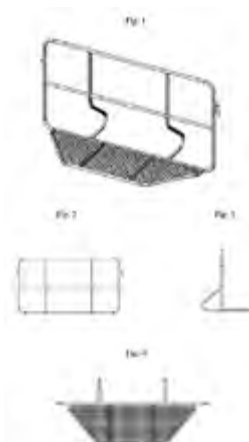

- (51) 25-03 (11) **27572** (22) 2021 10 20 (21) 30232
(73) ALSPAW GROUP SPÓŁKA Z OGRANICZONĄ ODPOWIEDZIALNOŚCIĄ SPÓŁKA KOMANDYTOWA, Ostrów Wielkopolski (PL)
(72) MICHAŁAK KRZYSZTOF

(54) Estrada mobilna
(55)



(51) 25-03 (11) **27573** (22) 2021 10 20 (21) 30233
(73) ALSPAW GROUP SPÓŁKA Z OGRANICZONĄ
ODPOWIEDZIALNOŚCIĄ SPÓŁKA KOMANDYTOWA, Ostrów
Wielkopolski (PL)
(72) MICHALAK KRZYSZTOF
(54) Trybuna mobilna
(55)



WYGAŚNIĘCIE PRAWA

Poniższe zestawienie zawiera kolejno: numer wygaśniętego prawa z rejestracji, datę wygaśnięcia oraz zakres wygaśnięcia.

(11) 00753	2020 01 07	Prawo wygaśnięte w całości.
(11) 00762	2020 01 26	Prawo wygaśnięte w całości.
(11) 01353	2020 04 26	Prawo wygaśnięte w całości.
(11) 01528	2020 07 28	Prawo wygaśnięte w całości.
(11) 01529	2020 07 28	Prawo wygaśnięte w całości.
(11) 01671	2020 07 20	Prawo wygaśnięte w całości.
(11) 01683	2020 07 27	Prawo wygaśnięte w całości.
(11) 01690	2020 08 03	Prawo wygaśnięte w całości.
(11) 01691	2020 08 03	Prawo wygaśnięte w całości.
(11) 01700	2020 08 11	Prawo wygaśnięte w całości.
(11) 01704	2020 08 18	Prawo wygaśnięte w całości.
(11) 02910	2020 08 29	Prawo wygaśnięte w całości.
(11) 04199	2020 08 29	Prawo wygaśnięte w całości.
(11) 04200	2020 08 29	Prawo wygaśnięte w całości.
(11) 04201	2020 08 29	Prawo wygaśnięte w całości.
(11) 04202	2020 08 29	Prawo wygaśnięte w całości.
(11) 04541	2020 08 29	Prawo wygaśnięte w całości.
(11) 09578	2020 07 28	Prawo wygaśnięte w całości.
(11) 09579	2020 08 09	Prawo wygaśnięte w całości.
(11) 09682	2020 08 10	Prawo wygaśnięte w całości.
(11) 09689	2020 08 22	Prawo wygaśnięte w całości.
(11) 09868	2020 08 31	Prawo wygaśnięte w całości.
(11) 09896	2020 08 20	Prawo wygaśnięte w całości.
(11) 09897	2020 08 22	Prawo wygaśnięte w całości.
(11) 09899	2020 08 22	Prawo wygaśnięte w całości.
(11) 09922	2020 08 22	Prawo wygaśnięte w całości.
(11) 10083	2020 07 08	Prawo wygaśnięte w całości.
(11) 15232	2019 08 17	Prawo wygaśnięte w całości.
(11) 15302	2019 08 17	Prawo wygaśnięte w całości.
(11) 16319	2020 08 19	Prawo wygaśnięte w całości.
(11) 16320	2020 08 19	Prawo wygaśnięte w całości.
(11) 16806	2020 07 12	Prawo wygaśnięte w całości.
(11) 16855	2020 07 14	Prawo wygaśnięte w całości.
(11) 16856	2020 07 14	Prawo wygaśnięte w całości.
(11) 16870	2020 07 23	Prawo wygaśnięte w całości.
(11) 16871	2020 07 23	Prawo wygaśnięte w całości.
(11) 16872	2020 07 27	Prawo wygaśnięte w całości.
(11) 16873	2020 07 28	Prawo wygaśnięte w całości.
(11) 16931	2020 07 22	Prawo wygaśnięte w całości.
(11) 16935	2020 07 26	Prawo wygaśnięte w całości.
(11) 16936	2020 07 26	Prawo wygaśnięte w całości.
(11) 17085	2020 07 02	Prawo wygaśnięte w całości.
(11) 17331	2020 07 29	Prawo wygaśnięte w całości.
(11) 20676	2018 12 17	Prawo wygaśnięte w całości.
(11) 22000	2020 07 03	Prawo wygaśnięte w całości.
(11) 22011	2020 07 06	Prawo wygaśnięte w całości.
(11) 22093	2020 07 09	Prawo wygaśnięte w całości.
(11) 22094	2020 07 09	Prawo wygaśnięte w całości.
(11) 22097	2020 07 31	Prawo wygaśnięte w całości.
(11) 22098	2020 07 24	Prawo wygaśnięte w całości.
(11) 22101	2020 07 31	Prawo wygaśnięte w całości.
(11) 22111	2020 07 07	Prawo wygaśnięte w całości.
(11) 22112	2020 07 07	Prawo wygaśnięte w całości.
(11) 22114	2020 07 14	Prawo wygaśnięte w całości.
(11) 22115	2020 07 23	Prawo wygaśnięte w całości.
(11) 22120	2020 07 10	Prawo wygaśnięte w całości.
(11) 22153	2020 07 14	Prawo wygaśnięte w całości.
(11) 22164	2020 07 07	Prawo wygaśnięte w całości.
(11) 22165	2020 07 21	Prawo wygaśnięte w całości.
(11) 22166	2020 07 24	Prawo wygaśnięte w całości.
(11) 22167	2020 07 24	Prawo wygaśnięte w całości.
(11) 22169	2020 07 24	Prawo wygaśnięte w całości.
(11) 22170	2020 07 30	Prawo wygaśnięte w całości.
(11) 22211	2020 07 06	Prawo wygaśnięte w całości.
(11) 22229	2020 07 21	Prawo wygaśnięte w całości.
(11) 22230	2020 07 07	Prawo wygaśnięte w całości.
(11) 22231	2020 07 07	Prawo wygaśnięte w całości.
(11) 22232	2020 07 10	Prawo wygaśnięte w całości.
(11) 22254	2020 07 16	Prawo wygaśnięte w całości.
(11) 22256	2020 07 16	Prawo wygaśnięte w całości.
(11) 22257	2020 07 16	Prawo wygaśnięte w całości.
(11) 22258	2020 07 16	Prawo wygaśnięte w całości.
(11) 22292	2020 07 16	Prawo wygaśnięte w całości.
(11) 22316	2020 07 14	Prawo wygaśnięte w całości.
(11) 22317	2020 07 14	Prawo wygaśnięte w całości.
(11) 22318	2020 07 14	Prawo wygaśnięte w całości.
(11) 22342	2020 07 31	Prawo wygaśnięte w całości.
(11) 22392	2020 07 07	Prawo wygaśnięte w całości.
(11) 22393	2020 07 16	Prawo wygaśnięte w całości.
(11) 22411	2020 07 01	Prawo wygaśnięte w całości.
(11) 22412	2020 07 06	Prawo wygaśnięte w całości.
(11) 22413	2020 07 14	Prawo wygaśnięte w całości.
(11) 22414	2020 07 24	Prawo wygaśnięte w całości.

(11) 22415 2020 07 27 Prawo wygasło w całości.
 (11) 22564 2020 07 27 Prawo wygasło w całości.
 (11) 22576 2020 07 06 Prawo wygasło w całości.
 (11) 23506 2020 07 20 Prawo wygasło w całości.
 (11) 24049 2020 07 13 Prawo wygasło w całości.

WPISY I ZMIANY W REJESTRZE NIEUWZGLĘDNIONE W INNYCH SAMODZIELNYCH OGŁOSZENIACH

Poniższe zestawienie zawiera kolejno: numer prawa z rejestracji, wskazanie rubryki rejestru, charakter oraz treść wpisu. Publikacji podlegają wpisy w rejestrze dotyczące uprawnionych, twórców, praw ograniczających prawo z rejestracji oraz sprostowania istotnych pomyłek.

Rubryka A – dane uprawnionego

Rubryka B – przedmiot wzoru przemysłowego

Rubryka C – dane twórców wzoru przemysłowego

Rubryka D – prawa ograniczające prawo z rejestracji

Rubryka E – wnioski o unieważnienie, sprzeciwu oraz decyzje dotyczące prawa z rejestracji

Rubryka G – informacje o unieważnieniu lub wygaśnięciu prawa z rejestracji

Rubryka G – informacje o unieważnieniu lub wygaśnięciu prawa z rejestracji

(11) **03675** A. Wykreślono: UNILEVER NV, ROTTERDAM, Holandia Wpisano: Unilever IP Holdings B.V., Rotterdam, Holandia

(11) **04181** A. Wykreślono: UNILEVER NV, Weena 455 3013 Rotterdam, Holandia Wpisano: Unilever IP Holdings B.V., Rotterdam, Holandia

(11) **04851** A. Wykreślono: UNILEVER NV, Weena 455 3013 Rotterdam, Holandia Wpisano: Unilever IP Holdings B.V., Rotterdam, Holandia

(11) **04944** A. Wykreślono: UNILEVER NV, Weena 455 3013 Rotterdam, Holandia Wpisano: Unilever IP Holdings B.V., Rotterdam, Holandia

(11) **05063** A. Wykreślono: UNILEVER NV, Weena 455 3013 Rotterdam, Holandia Wpisano: Unilever IP Holdings B.V., Rotterdam, Holandia

(11) **06705** A. Wykreślono: UNILEVER NV, Weena 455 3013 Rotterdam, Holandia Wpisano: Unilever IP Holdings B.V., Rotterdam, Holandia

(11) **11302** A. Wykreślono: AXA STENMAN POLAND SPÓŁKA Z OGRANICZONĄ ODPOWIEDZIALNOŚCIĄ, Siewierz, Polska 272951960 Wpisano: AXA STENMAN POLAND SPÓŁKA Z OGRANICZONĄ ODPOWIEDZIALNOŚCIĄ, Zawiercie, Polska 272951960

(11) **11304** A. Wykreślono: AXA STENMAN POLAND SPÓŁKA Z OGRANICZONĄ ODPOWIEDZIALNOŚCIĄ, Siewierz, Polska 272951960 Wpisano: AXA STENMAN POLAND SPÓŁKA Z OGRANICZONĄ ODPOWIEDZIALNOŚCIĄ, Zawiercie, Polska 272951960

(11) **25785** A. Wykreślono: UNIWERSYTET PRZYRODNICZO-HUMANISTYCZNY W SIEDLCACH, Siedlce, Polska 000001471 UNIWERSYTET ROLNICZY IM. HUGONA KOŁŁĄTAJA W KRAKOWIE, Kraków, Polska 000001815 PAŃSTWOWA WYŻSZA SZKOŁA ZAWODOWA W CIECHANOWIE, Ciechanów, Polska 130869208 Wpisano: UNIWERSYTET PRZYRODNICZO-HUMANISTYCZNY W SIEDLCACH, Siedlce, Polska 000001471 UNIWERSYTET ROLNICZY IM. HUGONA KOŁŁĄTAJA W KRAKOWIE, Kraków, Polska 000001815 PAŃSTWOWA UCZELNIA ZAWODOWA IM. IGNACEGO MOŚCICKIEGO W CIECHANOWIE, Ciechanów, Polska 130869208

D. ZNAKI TOWAROWE

Cyfrowe kody identyfikacyjne (wg normy WIPO ST. 60), które poprzedzają informacje dotyczące znaków towarowych oznaczają:

- (111) – numer prawa ochronnego lub rejestracji międzynarodowej
- (141) – data wygaśnięcia prawa ochronnego z dowolnego powodu przewidzianego prawem
- (151) – data wydania decyzji o udzieleniu prawa ochronnego dla znaków krajowych lub data rejestracji międzynarodowej
- (180) – oczekiwana data wygaśnięcia prawa ochronnego
- (210) – numer zgłoszenia
- (220) – data zgłoszenia (w przypadku konwersji – oznaczono literą K – jest to data, od której liczy się okres ochrony na terytorium Polski)
- (441) – data ogłoszenia o zgłoszeniu
- (510) – wykaz towarów
- (511) – klasy towarowe
- (531) – symbol klasyfikacji elementów graficznych znaku
- (540) – określenie znaku towarowego
- (591) – wskazanie kolorów
- (552) – znak pozycyjny lub znak stanowiący desień
- (553) – znak ruchomy lub znak multimedialny
- (554) – znak przestrzenny
- (555) – znak holograficzny
- (556) – znak dźwiękowy
- (558) – znak składający się z koloru lub zestawienia kolorów
- (559) – znak inny
- (571) – opis znaku
- (551) – wskazanie kategorii znaku towarowego lub udzielonego prawa, jeżeli dotyczy wspólnego prawa ochronnego, wspólnego znaku towarowego albo znaku towarowego gwarancyjnego
- (581) – data notyfikacji
- (732) – nazwisko i imię lub nazwę uprawnionego, jego miejsce zamieszkania lub siedzibę oraz kod kraju

PRAWA OCHRONNE NA ZNAKI TOWAROWE

UDZIELONE PRAWA

(od nr 345 635 do nr 345 875)

(111) **345635** (220) 2019 05 16 (210) 499865
 (151) 2021 10 13 (441) 2019 11 12
 (732) INDUSTRIAL SOLUTIONS GROUP SPÓŁKA Z OGRANICZONĄ
 ODPOWIEDZIALNOŚCIĄ, Szczepanów (PL)
 (540) (znak słowno-graficzny)
 (540) isg
 (540)



(591) biały, czarny, niebieski
 (531) 27.05.01, 26.01.01, 29.01.13
 (510), (511) **35** usługi sprzedaży hurtowej w związku ze smarami, usługi sprzedaży detalicznej w związku ze smarami, usługi sprzedaży detalicznej w związku z artykułami do czyszczenia, usługi sprzedaży hurtowej w związku z preparatami do czyszczenia, usługi sprzedaży hurtowej w związku z artykułami do czyszczenia, usługi sprzedaży detalicznej w związku z preparatami do czyszczenia, doradztwo w zakresie zarządzania działalnością gospodarczą w odniesieniu

do przedsiębiorstw produkcyjnych, usługi konsultacyjne w zakresie działalności gospodarczej dotyczące produkcji, **37** czyszczenie zbiorników, polerowanie (czyszczenie), czyszczenie maszyn, instalacja, konserwacja i naprawa maszyn, informacja o naprawach, informacja o konserwacji sprzętu pomiarowego i urządzeń testujących, instalacja systemów zarządzania ruchem, instalowanie obiektów i urządzeń magazynowych, konserwacja maszyn przemysłowych, konserwacja maszyn do czyszczenia, konserwacja i naprawa zbiorników magazynowych, malowanie i lakierowanie, naprawa filtrów do maszyn i silników, naprawa i konserwacja osi i części do nich, naprawa filtrów powietrza wlotowego do maszyn, naprawa lub konserwacja maszyn i urządzeń do przetwarzania żywności, naprawa lub konserwacja maszyn i urządzeń do załadunku-rozładunku, naprawa lub konserwacja maszyn i przyrządów pomiarowych, naprawa lub konserwacja maszyn i urządzeń do przetwarzania żywności lub napojów, naprawa lub konserwacja urządzeń i instrumentów laboratoryjnych, naprawa maszyn przemysłowych, naprawa maszyn do obróbki odpadów przemysłowych, naprawa maszyn, naprawa osi do maszyn, odnowa maszyn i silników zużytych lub częściowo zniszczonych, oczyszczanie strumieniowo-ścierne powierzchni, obróbka przeciwkorozyjna, polerowanie i nadawanie połysku, regulowanie i naprawa palników olejowych, regeneracja maszyn zużytych lub częściowo zniszczonych, przegląd silników, przegląd maszyn serwis maszyn i urządzeń produkcyjnych, renowacja maszyn, renowacja instalacji przemysłowych, remont maszyn, regulowanie palników olejowych, serwisowanie boilerów przemysłowych, udzielanie informacji, porad i konsultacji na temat czyszczenia, udzielanie informacji związanych z naprawą lub konserwacją przemysłowych instalacji i urządzeń chemicznych, udzielanie informacji związanych z instalacją maszyn, usługi czyszczenia związane ze sprzątnięciem przemysłowym, usługi czyszczenia przemysłowego, usługi instalacji maszyn, usługi konserwacji maszyn, usługi sprzątnięcia, usługi opróżniania [czyszczenia], usługi w zakresie smarowania, usługi w zakresie powlekania w celu naprawy

instalacji zakładów inżynierii przemysłowej, usługi w zakresie okrywania [zabezpieczenia] budynków zakładów przemysłowych w celu ich konserwacji, usługi w zakresie oczyszczania przez szorowanie, usługi modernizacji i przekształcania maszyn, żadna z powyższych usług nie jest związana z budową, instalacją, montażem, naprawą, konserwacją i remontem elewacji budynków lub ich wnętrza, **42** usługi inżynierskie dla osób trzecich, usługi inżynierskie w zakresie analizy maszyn, badania dotyczące technologii budowy maszyn, badania inżynierskie, badania projektów inżynierskich, badania w dziedzinie technologii prowadzone przez inżynierów, doradztwo techniczne dotyczące testowania, doradztwo techniczne w zakresie produkcji, dostarczanie raportów inżynierskich, inżynieria mechaniczna, usługi doradcze w zakresie inżynierii przemysłowej, udzielanie informacji dotyczących inżynierii przemysłowej, testy inżynierskie, sporządzanie raportów technicznych, prowadzenie badań inżynierskich, projektowanie techniczne i doradztwo, projektowanie techniczne, pomiary inżynierskie, usługi inżynierskie w zakresie projektowania maszyn, usługi inżynierskie dotyczące systemów formowania metali, usługi inżynierskie dotyczące systemów operowania metalem, usługi doradztwa technologicznego w zakresie analiz budowy maszyn, inżynieria (prace inżynierskie), inżynieria techniczna, prace inżynierskie, projektowanie produktów inżynierskich, usługi w zakresie badań i opracowywania w obszarze inżynierii, badania związane ze skomputeryzowaną automatyzacją procesów przemysłowych, doradztwo, konsultacje i informacja w zakresie technologii informacyjnych, badania z zakresu skomputeryzowanej automatyzacji procesów technicznych, usługi komputerowe do analizy danych, usługi w zakresie badań komputerowych, analizy naukowe wspomaganie komputerowo, badania techniczne, badania laboratoryjne, badania dotyczące maszyn przemysłowych, badania technologiczne, monitorowanie stanu maszyn, monitorowanie stanu smarów, laboratoryjne usługi analityczne, opracowywanie procesów przemysłowych, opracowywanie maszyn przemysłowych, sporządzanie raportów dotyczących badań technicznych, przemysłowe analizy i usługi badawcze, usługi analiz przemysłowych wspomaganych komputerowo, udzielanie informacji na temat usług analiz i badań przemysłowych, usługi laboratoryjne, usługi świadczony przez laboratoria naukowe, usługi w zakresie badań przemysłowych, usługi w zakresie badań i opracowywania w obszarze inżynierii, usługi w zakresie analizy przemysłowej, usługi w zakresie analizy danych technicznych, usługi technologiczne w zakresie produkcji, usługi pomiarowe, usługi oceny pomiarów, usługi w zakresie monitorowania procesów przemysłowych, kontrola maszyn i urządzeń przemysłowych, przegląd urządzeń, testowanie maszyn, usługi w zakresie pomiarów i testów technicznych, żadna z powyższych usług nie odnosi się do usług projektowania elewacji lub wnętrza, usług inżynierii budowlanej, budowy, instalacji, montażu, naprawy, konserwacji i remontu elewacji lub wnętrza budynków.

(111) **345636** (220) 2021 02 09 (210) 524421
 (151) 2021 10 06 (441) 2021 06 21
 (732) PRZEDSIĘBIORSTWO GOSPODARKI KOMUNALNEJ TERMY UNIEJÓW SPÓŁKA Z OGRANICZONĄ ODPOWIEDZIALNOŚCIĄ W UNIEJOWIE, Uniejów (PL)
 (540) (znak słowno-graficzny)
 (540) Winnica Uniejów
 (540)



Winnica Uniejów

(591) ciemnoczerwony, czarny
 (531) 27.05.01, 27.05.13, 24.03.01, 24.03.07, 29.01.12

(510), (511) **21** Aeratory do wina, Butelki, Gąsiorzy, Gąsiorzy szklane, Karafki [na alkohol], Kubki, Naczynia ceramiczne, Naczynia na napoje, Naczynia szklane do napojów, Pipety [do degustacji win], Wylewki do wina, **33** Ekstrakty alkoholowe, Esencje alkoholowe, Alkoholowe ekstrakty owocowe, Cydr, Destylowane napoje, Destylowane napoje alkoholowe na bazie zbóż, Dżin, Gorzkie nalewki, Gotowe napoje alkoholowe inne niż na bazie piwa, Kirsz [alkohol na bazie wiśni], Koktajle, Napoje alkoholowe (z wyjątkiem piwa), Napoje alkoholowe zawierające owoce, Piquette [wino z wytlóczywinogronowych], Whisky, Wino, Wódka, **35** Promocja sprzedaży dla osób trzecich: Aeratorów do wina, Butelek, Gąsiorów, Gąsiorów szklanych, Karafek [na alkohol], Kubków, Naczyń ceramicznych, Naczyń na napoje, Naczyń szklanych do napojów, Pipet [do degustacji win], Wylewek do wina, Ekstraktów alkoholowych, Esencji alkoholowych, Alkoholowych ekstraktów owocowych, Cydr, Destylowanych napojów, Destylowanych napojów alkoholowych na bazie zbóż, Dżinów, Gorzkich nalewek, Gotowych napojów alkoholowych innych niż na bazie piwa, Kirszu [alkohol na bazie wiśni], Koktajli, Napojów alkoholowych (z wyjątkiem piwa), Napojów alkoholowych zawierających owoce, Piquette [wino z wytlóczywinogronowych], Whisky, Wina, Wódki, **41** Organizowanie i prowadzenie konferencji, Organizowanie i prowadzenie sympozjów, Organizowanie i prowadzenie warsztatów [szkolenie].

(111) **345637** (220) 2021 03 22 (210) 526546
 (151) 2021 11 03 (441) 2021 07 12
 (732) LURANBY INVESTMENTS SPÓŁKA Z OGRANICZONĄ ODPOWIEDZIALNOŚCIĄ, Warszawa (PL)
 (540) (znak słowny)

(540) DUKO-AM
 (510), (511) **6** Metalowe materiały, elementy budowlane i konstrukcyjne, Rury, rurki i przewody giętkie oraz wyposażenie do nich, w tym zawory metalowe, Metalowe rury ściekowe, łukowe, wiertnicze, odpływowe, Metalowe rury kanalizacyjne, Metalowe rury do drenażu podziemnego, rury miedziane, Metalowe przewody i rury do centralnego ogrzewania, Rury metalowe do przesyłania cieczy i gazów, Metalowe rury drenażowe, Metalowe płyty konstrukcyjne, Płyty drenażowe z metalu, Powłoki elastomerowe do betonu i stali, **11** Instalacje i urządzenia sanitarne, sprzęt do zaopatrywania w wodę i sanitacji, Rury ściekowe do wanien, rury wodociągowe do instalacji sanitarnych, Metalowe rury do instalacji sanitarnych, Zasobniki wody pitnej, Ciśnieniowe zbiorniki wody, Urządzenia do dostarczania wody pitnej, Piecyki i bojlerzy do podgrzewania wody, Urządzenia do regulacji wody, Zawory do wody, Urządzenia do redukcji ciśnienia wody, Zespoły do uzdatniania wody, Aparatura i instalacje do uzdatniania wody, **17** Niemetalowe giętkie rury, rurki, węże i wyposażenie do nich w tym zawory, Rury izolowane niemetalowe, Rury niemetalowe do nawadniania, Niemetalowe rury podziemne, Uszczelniacze do naprawy przecieków w systemach chłodzenia wody, Filtry do uzdatniania wody, Płyty izolacyjne, Płyty z poliestru do celów izolacyjnych, Płyty z żywicy poliestrowych, Niemetalowe opaski i łączniki, Powłoki izolacyjne z żywicy syntetycznych, Pierścienie wodoszczelne, **19** Niemetalowe materiały i elementy budowlane i konstrukcyjne, Niemetalowe rury sztywne i zawory do nich, Rury kamionkowe, ceramiczne i odpływowe, Niemetalowe rury ściekowe, drenażowe, odwadniające, Rury odpadowe z materiałów niemetalowych, Rury niemetalowe stosowane w budownictwie, Rury wodociągowe i kanalizacyjne z tworzyw sztucznych, Niemetalowe rury drenażowe, Rury, materiały i elementy budowlane z piasku, kamienia, skał, gliny, minerałów i betonu, Niemetalowe konstrukcje przenośne, Niemetalowe materiały do kanalizacji sanitarnej, wodociągów zbiorników wodnych, odwodnień liniowych, Niemetalowe płyty budowlane, Niemetalowe płyty izolacyjne, Płyty wodoodporne niemetalowe, Obudowy przepompowni, **37** Usługi budowlane, konstrukcyjne, rozbiórkowe i wyburzeniowe, Wynajem narzędzi, instalacji i sprzętu budowlanego, rozbiórkowego, czyszczącego i konserwującego, Prace budowlane w zakresie instalowania rur oraz systemów rur, Usługi inspekcji budowlanej, Usługi nadzoru budowlanego, Naprawcze roboty budowlane, Renowacje studni oraz rurociągów, Naprawa lub konserwacja do systemów uzdatniania wody.

(111) **345638** (220) 2021 03 22 (210) 526547
 (151) 2021 11 03 (441) 2021 07 12

(732) LURANBY INVESTMENTS SPÓŁKA Z OGRANICZONĄ ODPOWIEDZIALNOŚCIĄ, Warszawa (PL)

(540) (znak słowny)

(540) DUKO-PLATE

(510), (511) **6** Metalowe materiały, elementy budowlane i konstrukcyjne, Rury, rurki i przewody giętkie oraz wyposażenie do nich, w tym zawory metalowe, Metalowe rury ściekowe, łukowe, wiertnicze, odpływowe, Metalowe rury kanalizacyjne, Metalowe rury do drenażu podziemnego, rury miedziane, Metalowe przewody i rury do centralnego ogrzewania, Rury metalowe do przesyłania cieczy i gazów, Metalowe rury drenażowe, Metalowe płyty konstrukcyjne, Płyty drenażowe z metalu, Powłoki elastomerowe do betonu i stali, **11** Instalacje i urządzenia sanitarne, sprzęt do zaopatrywania w wodę i sanitacji, Rury ściekowe do wanien, rury wodociągowe do instalacji sanitarnych, Metalowe rury do instalacji sanitarnych, Zasobniki wody pitnej, Ciśnieniowe zbiorniki wody, Urządzenia do dostarczania wody pitnej, Piecyki i bojlerki do podgrzewania wody, Urządzenia do regulacji wody, Zawory do wody, Urządzenia do redukcji ciśnienia wody, Zespoły do uzdatniania wody, Aparatura i instalacje do uzdatniania wody, **17** Niemetalowe giętkie rury, rurki, węże i wyposażenie do nich w tym zawory, Rury izolowane niemetalowe, Rury niemetalowe do nawadniania, Niemetalowe rury podziemne, Uszczelniacze do naprawy przecieków w systemach chłodzenia wody, Filtry do uzdatniania wody, Płyty izolacyjne, Płyty z poliestru do celów izolacyjnych, Płyty z żywic poliestrowych, Niemetalowe opaski i łączniki, Powłoki izolacyjne z żywic syntetycznych, Pierścienie wodoszczelne, **19** Niemetalowe materiały i elementy budowlane i konstrukcyjne, Niemetalowe rury sztywne i zawory do nich, Rury kamionkowe, ceramiczne i odpływowe, Niemetalowe rury ściekowe, drenażowe, odwadniające, Rury odpadowe z materiałów niemetalowych, Rury niemetalowe stosowane w budownictwie, Rury wodociągowe i kanalizacyjne z tworzyw sztucznych, Niemetalowe rury drenażowe, Rury, materiały i elementy budowlane z piasku, kamienia, skał, gliny, minerałów i betonu, Niemetalowe konstrukcje przenośne, Niemetalowe materiały do kanalizacji sanitarnej, wodociągów zbiorników wodnych, odwodnień liniowych, Niemetalowe płyty budowlane, Niemetalowe płyty izolacyjne, Płyty wodoodporne niemetalowe, Obudowy przepompowni, **37** Usługi budowlane, konstrukcyjne, rozbiórkowe i wyburzeniowe, Wynajem narzędzi, instalacji i sprzętu budowlanego, rozbiórkowego, czyszczącego i konserwującego, Prace budowlane w zakresie instalowania rur oraz systemów rur, Usługi inspekcji budowlanej, Usługi nadzoru budowlanego, Naprawcze roboty budowlane, Renowacje studni oraz rurociągów, Naprawa lub konserwacja do systemów uzdatniania wody.

(111) **345639** (220) 2021 03 22 (210) 526549

(151) 2021 11 03 (441) 2021 07 12

(732) LURANBY INVESTMENTS SPÓŁKA Z OGRANICZONĄ ODPOWIEDZIALNOŚCIĄ, Warszawa (PL)

(540) (znak słowny)

(540) DUKO-RING

(510), (511) **6** Metalowe materiały, elementy budowlane i konstrukcyjne, Rury, rurki i przewody giętkie oraz wyposażenie do nich, w tym zawory metalowe, Metalowe rury ściekowe, łukowe, wiertnicze, odpływowe, Metalowe rury kanalizacyjne, Metalowe rury do drenażu podziemnego, rury miedziane, Metalowe przewody i rury do centralnego ogrzewania, Rury metalowe do przesyłania cieczy i gazów, Metalowe rury drenażowe, Metalowe płyty konstrukcyjne, Płyty drenażowe z metalu, Powłoki elastomerowe do betonu i stali, **11** Instalacje i urządzenia sanitarne, sprzęt do zaopatrywania w wodę i sanitacji, Rury ściekowe do wanien, rury wodociągowe do instalacji sanitarnych, Metalowe rury do instalacji sanitarnych, Zasobniki wody pitnej, Ciśnieniowe zbiorniki wody, Urządzenia do dostarczania wody pitnej, Piecyki i bojlerki do podgrzewania wody, Urządzenia do regulacji wody, Zawory do wody, Urządzenia do redukcji ciśnienia wody, Zespoły do uzdatniania wody, Aparatura i instalacje do uzdatniania wody, **17** Niemetalowe giętkie rury, rurki, węże i wyposażenie do nich w tym zawory, Rury izolowane niemetalowe, Rury niemetalowe do nawadniania, Niemetalowe rury podziemne, Uszczelniacze do naprawy przecieków w systemach chłodzenia wody, Filtry do uzdatniania wody, Płyty izolacyjne, Płyty z poliestru do celów izolacyjnych, Płyty z żywic poliestrowych, Niemetalowe opaski i łączniki, Powłoki izolacyjne z żywic syntetycznych, Pierścienie wodoszczelne, **19** Niemetalowe materiały i elementy budowlane

i konstrukcyjne, Niemetalowe rury sztywne i zawory do nich, Rury kamionkowe, ceramiczne i odpływowe, Niemetalowe rury ściekowe, drenażowe, odwadniające, Rury odpadowe z materiałów niemetalowych, Rury niemetalowe stosowane w budownictwie, Rury wodociągowe i kanalizacyjne z tworzyw sztucznych, Niemetalowe rury drenażowe, Rury, materiały i elementy budowlane z piasku, kamienia, skał, gliny, minerałów i betonu, Niemetalowe konstrukcje przenośne, Niemetalowe materiały do kanalizacji sanitarnej, wodociągów zbiorników wodnych, odwodnień liniowych, Niemetalowe płyty budowlane, Niemetalowe płyty izolacyjne, Płyty wodoodporne niemetalowe, Obudowy przepompowni, **37** Usługi budowlane, konstrukcyjne, rozbiórkowe i wyburzeniowe, Wynajem narzędzi, instalacji i sprzętu budowlanego, rozbiórkowego, czyszczącego i konserwującego, Prace budowlane w zakresie instalowania rur oraz systemów rur, Usługi inspekcji budowlanej, Usługi nadzoru budowlanego, Naprawcze roboty budowlane, Renowacje studni oraz rurociągów, Naprawa lub konserwacja do systemów uzdatniania wody.

(111) **345640** (220) 2021 03 22 (210) 526550

(151) 2021 11 03 (441) 2021 07 12

(732) LURANBY INVESTMENTS SPÓŁKA Z OGRANICZONĄ ODPOWIEDZIALNOŚCIĄ, Warszawa (PL)

(540) (znak słowny)

(540) DUKO IN

(510), (511) **6** Metalowe materiały, elementy budowlane i konstrukcyjne, Rury, rurki i przewody giętkie oraz wyposażenie do nich, w tym zawory metalowe, Metalowe rury ściekowe, łukowe, wiertnicze, odpływowe, Metalowe rury kanalizacyjne, Metalowe rury do drenażu podziemnego, rury miedziane, Metalowe przewody i rury do centralnego ogrzewania, Rury metalowe do przesyłania cieczy i gazów, Metalowe rury drenażowe, Metalowe płyty konstrukcyjne, Płyty drenażowe z metalu, Powłoki elastomerowe do betonu i stali, **11** Instalacje i urządzenia sanitarne, sprzęt do zaopatrywania w wodę i sanitacji, Rury ściekowe do wanien, rury wodociągowe do instalacji sanitarnych, Metalowe rury do instalacji sanitarnych, Zasobniki wody pitnej, Ciśnieniowe zbiorniki wody, Urządzenia do dostarczania wody pitnej, Piecyki i bojlerki do podgrzewania wody, Urządzenia do regulacji wody, Zawory do wody, Urządzenia do redukcji ciśnienia wody, Zespoły do uzdatniania wody, Aparatura i instalacje do uzdatniania wody, **17** Niemetalowe giętkie rury, rurki, węże i wyposażenie do nich w tym zawory, Rury izolowane niemetalowe, Rury niemetalowe do nawadniania, Niemetalowe rury podziemne, Uszczelniacze do naprawy przecieków w systemach chłodzenia wody, Filtry do uzdatniania wody, Płyty izolacyjne, Płyty z poliestru do celów izolacyjnych, Płyty z żywic poliestrowych, Niemetalowe opaski i łączniki, Powłoki izolacyjne z żywic syntetycznych, Pierścienie wodoszczelne, **19** Niemetalowe materiały i elementy budowlane i konstrukcyjne, Niemetalowe rury sztywne i zawory do nich, Rury kamionkowe, ceramiczne i odpływowe, Niemetalowe rury ściekowe, drenażowe, odwadniające, Rury odpadowe z materiałów niemetalowych, Rury niemetalowe stosowane w budownictwie, Rury wodociągowe i kanalizacyjne z tworzyw sztucznych, Niemetalowe rury drenażowe, Rury, materiały i elementy budowlane z piasku, kamienia, skał, gliny, minerałów i betonu, Niemetalowe konstrukcje przenośne, Niemetalowe materiały do kanalizacji sanitarnej, wodociągów zbiorników wodnych, odwodnień liniowych, Niemetalowe płyty budowlane, Niemetalowe płyty izolacyjne, Płyty wodoodporne niemetalowe, Obudowy przepompowni, **37** Usługi budowlane, konstrukcyjne, rozbiórkowe i wyburzeniowe, Wynajem narzędzi, instalacji i sprzętu budowlanego, rozbiórkowego, czyszczącego i konserwującego, Prace budowlane w zakresie instalowania rur oraz systemów rur, Usługi inspekcji budowlanej, Usługi nadzoru budowlanego, Naprawcze roboty budowlane, Renowacje studni oraz rurociągów, Naprawa lub konserwacja do systemów uzdatniania wody.

(111) **345641** (220) 2021 03 22 (210) 526552

(151) 2021 11 03 (441) 2021 07 12

(732) LURANBY INVESTMENTS SPÓŁKA Z OGRANICZONĄ ODPOWIEDZIALNOŚCIĄ, Warszawa (PL)

(540) (znak słowny)

(540) DNTR

(510), (511) **6** Metalowe materiały, elementy budowlane i konstrukcyjne, Rury, rurki i przewody giętkie oraz wyposażenie do nich, w tym

zawory metalowe, Metalowe rury ściekowe, łukowe, wiertnicze, odpływowe, Metalowe rury kanalizacyjne, Metalowe rury do drenażu podziemnego, rury miedziane, Metalowe przewody i rury do centralnego ogrzewania, Rury metalowe do przesyłania cieczy i gazów, Metalowe rury drenażowe, Metalowe płyty konstrukcyjne, Płyty drenażowe z metalu, Powłoki elastomerowe do betonu i stali, **11** Instalacje i urządzenia sanitarne, sprzęt do zaopatrywania w wodę i sanitacji, Rury ściekowe do wanien, rury wodociągowe do instalacji sanitarnych, Metalowe rury do instalacji sanitarnych, Zasobniki wody pitnej, Ciśnieniowe zbiorniki wody, Urządzenia do dostarczania wody pitnej, Piecyki i bojlerzy do podgrzewania wody, Urządzenia do regulacji wody, Zawory do wody, Urządzenia do redukcji ciśnienia wody, Zespoły do uzdatniania wody, Aparatura i instalacje do uzdatniania wody, **17** Niemetalo- we giętkie rury, rurki, węże i wyposażenie do nich w tym zawory, Rury izolowane niemetalowe, Rury niemetalowe do nawadniania, Niemetalo- we rury podziemne, Uszczelniacze do naprawy przecieków w sys- temach chłodzenia wody, Filtry do uzdatniania wody, Płyty izolacyjne, Płyty z poliestru do celów izolacyjnych, Płyty z żywic poliestrowych, Niemetalo- we opaski i łączniki, Powłoki izolacyjne z żywic syntetycz- nych, Pierścienie wodoszczelne, **19** Niemetalo- we materiały i elemen- ty budowlane i konstrukcyjne, Niemetalo- we rury sztywne i zawory do nich, Rury kamionkowe, ceramiczne i odpływowe, Niemetalo- we rury ściekowe, drenażowe, odwadniające, Rury odpadowe z materia- łów niemetalowych, Rury niemetalowe stosowane w budownictwie, Rury wodociągowe i kanalizacyjne z tworzyw sztucznych, Niemetalo- we rury drenażowe, Rury, materiały i elementy budowlane z piasku, kamienia, skał, gliny, minerałów i betonu, Niemetalo- we konstrukcje przenośne, Niemetalo- we materiały do kanalizacji sanitarnej, wodo- ciągów zbiorników wodnych, odwodnień liniowych, Niemetalo- we płyty budowlane, Niemetalo- we płyty izolacyjne, Płyty wodoodporne niemetalowe, Obudowy przepompowni, **37** Usługi budowlane, kon- strukcyjne, rozbiórkowe i wyburzeniowe, Wynajem narzędzi, instalacji i sprzętu budowlanego, rozbiórkowego, czyszczącego i konserwujące- go, Prace budowlane w zakresie instalowania rur oraz systemów rur, Usługi inspekcji budowlanej, Usługi nadzoru budowlanego, Napraw- cze roboty budowlane, Renowacje studni oraz rurociągów, Naprawa lub konserwacja do systemów uzdatniania wody.

(111) **345642** (220) 2021 03 22 (210) 526553
(151) 2021 11 04 (441) 2021 07 12

(732) LURANBY INVESTMENTS SPÓŁKA Z OGRANICZONĄ
ODPOWIEDZIALNOŚCIĄ, Warszawa (PL)

(540) (znak słowny)

(540) DNTR PU

(510), (511) **6** Metalowe materiały, elementy budowlane i konstruk- cyjne, Rury, rurki i przewody giętkie oraz wyposażenie do nich, w tym zawory metalowe, Metalowe rury ściekowe, łukowe, wiertnicze, od- pływowe, Metalowe rury kanalizacyjne, Metalowe rury do drenażu podziemnego, rury miedziane, Metalowe przewody i rury do cen- tralnego ogrzewania, Rury metalowe do przesyłania cieczy i gazów, Metalowe rury drenażowe, Metalowe płyty konstrukcyjne, Płyty drenażowe z metalu, Powłoki elastomerowe do betonu i stali, **11** Instalacje i urządzenia sanitarne, sprzęt do zaopatrywania w wodę i sanitacji, Rury ściekowe do wanien, rury wodociągowe do instala- cji sanitarnych, Metalowe rury do instalacji sanitarnych, Zasobniki wody pitnej, Ciśnieniowe zbiorniki wody, Urządzenia do dostar- czania wody pitnej, Piecyki i bojlerzy do podgrzewania wody, Urzą- dzenia do regulacji wody, Zawory do wody, Urządzenia do redukcji ciśnienia wody, Zespoły do uzdatniania wody, Aparatura i instala- cje do uzdatniania wody, **17** Niemetalo- we giętkie rury, rurki, węże i wyposażenie do nich w tym zawory, Rury izolowane niemetalowe, Rury niemetalowe do nawadniania, Niemetalo- we rury podziem- ne, Uszczelniacze do naprawy przecieków w systemach chłodzenia wody, Filtry do uzdatniania wody, Płyty izolacyjne, Płyty z poliestru do celów izolacyjnych, Płyty z żywic poliestrowych, Niemetalo- we opaski i łączniki, Powłoki izolacyjne z żywic syntetycznych, Pierście- nie wodoszczelne, **19** Niemetalo- we materiały i elementy budowlane i konstrukcyjne, Niemetalo- we rury sztywne i zawory do nich, Rury kamionkowe, ceramiczne i odpływowe, Niemetalo- we rury ściekowe, drenażowe, odwadniające, Rury odpadowe z materiałów niemetalo- wych, Rury niemetalowe stosowane w budownictwie, Rury wodocią- gowe i kanalizacyjne z tworzyw sztucznych, Niemetalo- we rury drena- żowe, Rury, materiały i elementy budowlane z piasku, kamienia, skał, gliny, minerałów i betonu, Niemetalo- we konstrukcje przenośne,

Niemetalowe materiały do kanalizacji sanitarnej, wodociągów zbior- ników wodnych, odwodnień liniowych, Niemetalo- we płyty budowla- ne, Niemetalo- we płyty izolacyjne, Płyty wodoodporne niemetalo- we, Obudowy przepompowni, **37** Usługi budowlane, konstrukcyjne, rozbiórkowe i wyburzeniowe, Wynajem narzędzi, instalacji i sprzętu budowlanego, rozbiórkowego, czyszczącego i konserwującego, Pra- ce budowlane w zakresie instalowania rur oraz systemów rur, Usłu- gi inspekcji budowlanej, Usługi nadzoru budowlanego, Naprawcze roboty budowlane, Renowacje studni oraz rurociągów, Naprawa lub konserwacja do systemów uzdatniania wody.

(111) **345643** (220) 2021 04 19 (210) 527679

(151) 2021 09 21 (441) 2021 06 07

(732) OSIENKIEWICZ JOANNA TOITAMTO, Tarnów (PL)

(540) (znak słowno-graficzny)

(540) KALOUR

(540)



(591) biały, szary

(531) 27.05.01, 29.01.12

(510), (511) **16** Kredki ołówkowe, Kredki do kolorowania, Kredki świe- cowe, Pastele [kredki].

(111) **345644** (220) 2021 04 22 (210) 527923

(151) 2021 08 20 (441) 2021 05 04

(732) DWORCZAK WIEŚLAW EDEX, Łódź (PL)

(540) (znak słowny)

(540) piu piu flowers

(510), (511) **26** Kwiaty sztuczne, Wieńce z kwiatów sztucznych, Kwia- ty z jedwabiu, Sztuczne kwiaty przyczepiane do ubrań, Sztuczne kwiaty w bukietach, Sztuczne kwiaty z papieru, Sztuczne kwiaty z tkanin, Sztuczne kwiaty z tworzyw sztucznych, Sztuczne owoce, warzywa i kwiaty, **31** Kwiaty, Kwiaty cięte, Kwiaty konserwowane do dekoracji, Wieńce z kwiatów naturalnych, Kwiaty suszone, Kwia- ty suszone do dekoracji, Kwiaty świeże, Naturalne rośliny i kwiaty, Suszone kwiaty do butonierki, Żywe kwiaty, Żywe kwiaty naturalne, Dekoracje kwiatowe [naturalne], Dekoracje kwiatowe [suszone], De- koracje kwiatowe [świeże].

(111) **345645** (220) 2020 05 15 (210) 513499

(151) 2021 10 18 (441) 2020 08 03

(732) BAŁDYGA JÓZEF ZAKŁAD PRZETWÓRSTWA MIĘSNEGO JBB
IMPORT-EKSPORT, Łyse (PL)

(540) (znak słowno-graficzny)

(540) JBB Bałdyga BEST SELLER LUNCHEON MEAT KRÓLEWSKI
100% Polski Kapitał

(540)



(591) czerwony, biały, niebieski, brązowy, jasnobrązowy

(531) 24.09.01, 24.09.05, 24.09.25, 17.02.01, 25.01.15, 26.01.18,
27.05.01, 27.05.23, 29.01.15

(510), (511) **5** dietetyczna żywność do celów leczniczych, dodatki odżywcze do celów leczniczych, tłuszcze zwierzęce do celów leczniczych lub farmaceutycznych, pokarm dla niemowląt, **29** bekon, chrupki na bazie mięsa, drób, dziczyzna, ekstrakty mięsne, flaki, galarety mięsne, kaszanka, kielbaski w cieście, kielbasy, konserwy mięsne, krokiety spożywcze, krwawa kiszka, mięso, mięso konserwowane, mięso solone, pasty zawierające tłuszcz do kanapek wytworzone z mięsa lub podrobów lub na bazie mięsa lub podrobów, produkty gotowe na bazie mięsa, raki nieżywe, smalec, szynka, tłuszcze jadalne uzyskiwane z tkanki tłuszczowej zwierząt, wątroba, wędliny, produkty gotowe na bazie wędlin, wieprzowina, wyroby gotowe na bazie drobiu, zwierzęcy szpik kostny jadalny, **35** badania opinii publicznej, badanie rynku, doradztwo specjalistyczne w sprawach działalności gospodarczej, ekspertyzy w działalności gospodarczej, sondaże, organizowanie wystaw lub targów w celach handlowych lub reklamowych, pokazy towarów, promocja sprzedaży stosowana dla osób trzecich, zaopatrzenie osób trzecich stosowane jako zakupy i sprzedaż produktów dla innych przedsiębiorstw, usługi umożliwiające odbiorcom dogodny wybór i zakup towarów w hurtowni, sklepach, przez Internet z: dietetyczną żywnością do celów leczniczych, dodatkami odżywczymi do celów leczniczych lub farmaceutycznych, pokarmem dla niemowląt, towarami branży mięsnej, bekon, chrupki na bazie mięsa, drób, dziczyzna, ekstrakty mięsne, flaki, galarety mięsne, kaszanka, kielbaski w cieście, kielbasy, konserwy mięsne, krokiety spożywcze, krwawa kiszka, mięso, mięso konserwowane, mięso solone, pasty zawierające tłuszcz do kanapek wytworzone z mięsa lub podrobów lub na bazie mięsa lub podrobów, produkty gotowe na bazie mięsa zawarte w tej klasie, raki nieżywe, smalec, sosy mięsne, szynka, tłuszcze jadalne uzyskiwane z tkanki tłuszczowej zwierząt, wątroba, wędliny, produkty gotowe na bazie wędlin zawarte w tej klasie, wieprzowina, wyroby gotowe na bazie drobiu, zwierzęcy szpik kostny jadalny, przetwory z mięsa włączając wyroby z drobiu i królików, konserwy mięsne, podroby mięsne i z krwi, produkty mięsopodobne, produkty gotowe na bazie mięsa lub wędlin, produkty z branż: spożywczej, odzieżowej, obuwniczej.

(111) **345646** (220) 2021 05 01 (210) 528344
 (151) 2021 08 31 (441) 2021 05 17
 (732) LEWANDOWSKI LINUS, Warszawa (PL)
 (540) (znak słowny)
 (540) Homokomando
 (510), (511) **3** Preparaty do mycia i pielęgnacji ciała, Środki perfumeryjne i zapachowe, Kosmetyki, **10** Akcesoria wspomagające współżycie seksualne, Prezerwatywy, **16** Afisze, plakaty, Czasopisma branżowe, Broszury, Fotografie, Kalendarze, Materiały edukacyjne i instruktażowe, Naklejki, Nadruki, **18** Plecaki, Torby, Worki ze sznurkiem, **21** Bidony [puste], Kubki, **24** Flagi, nie z papieru, Ręczniki, Pościel, **25** Odzież, Obuwie, Nakrycia głowy, **28** Artykuły i sprzęt sportowy, **32** Napoje bezalkoholowe, Napoje izotoniczne, Napoje energetyzujące, **39** Organizacja wycieczek turystycznych, **41** Organizacja aktywności sportowych na obozach letnich, Organizowanie wycieczek w celach rozrywkowych, Zajęcia sportowe i kulturalne, Usługi sportowe i w zakresie fitnessu, Obozy sportowe, Organizowanie imprez i zawodów sportowych, Szkolenia sportowe, Usługi klubów sportowych, Usługi siłowni, Usługi trenerskie, **45** Usługi w zakresie zapewniania bezpieczeństwa i ochrony osób i mienia, Usługi polityczne, Usługi serwisów społecznościowych online.

(111) **345647** (220) 2021 05 14 (210) 528952
 (151) 2021 10 19 (441) 2021 07 05
 (732) SMOLIŃSKI JACEK MARKET LINK, Szczecin (PL)
 (540) (znak słowno-graficzny)
 (540) Moja Ostoja
 (540)



(591) biały, zielony, czarny, brązowy
 (531) 06.07.08, 07.01.24, 05.01.01, 27.05.01, 29.01.14

(510), (511) **36** Agencje pośrednictwa w handlu nieruchomościami, Biura pośrednictwa handlu nieruchomościami, Pośrednictwo w obrocie nieruchomościami, Usługi agencji nieruchomości związane z kupnem i sprzedażą ziemi, Usługi agencji nieruchomości związane z kupnem i sprzedażą budynków, Usługi w zakresie nieruchomości, Wynajem nieruchomości i majątku, Finansowanie projektów deweloperskich, **37** Budowanie nieruchomości, Remont nieruchomości, Doradztwo inżynierskie usług budowlanych, Usługi budowlane i konstrukcyjne, Usługi budowlane, konstrukcyjne, rozbiórkowe i wyburzeniowe, Usługi zagospodarowania terenów cennych przyrodniczo, Wynajem sprzętu budowlanego, **42** Planowanie budowy nieruchomości, Usługi architektoniczne dotyczące zagospodarowania terenu, Usługi projektowe związane z nieruchomościami.

(111) **345648** (220) 2021 05 24 (210) 529242
 (151) 2021 09 24 (441) 2021 06 07
 (732) ROKOSZ RAFAŁ, Psenno (PL)
 (540) (znak słowny)
 (540) EUROLOOK
 (510), (511) **9** Urządzenia do ustawiania anten, Multipleksery, Multipleksery multimedialne, Multipleksery wideo, Programatory czasowe, Systemy automatyki domowej, Urządzenia do automatyzacji domu, Urządzenia do nagrywania, Urządzenia do montowania kamer, Urządzenia nagrywające, Urządzenia rozpoznające mowę, Urządzenia rozpoznające twarz, Urządzenia technologii informacyjnej i audiowizualne, Czujniki, detektory i instrumenty monitorujące, Aktywne czujniki podczerwieni, Alarmy do wykrywania przecieków wody, Czujki do alarmów, Czujniki ciepła, Czujniki ciepła [termostaty], Czujniki dwutlenku węgla, Czujniki dymu, Czujniki dymu i tlenku węgla, Czujniki gazu, Czujniki jakości powietrza, Czujniki magnetyczne, Czujniki optyczne, Czujniki parkowania do pojazdów, Czujniki ruchu, Czujniki tlenku węgla, Czujniki wibracji, Czujniki wilgotności, Czujniki wykrywające obiekty, Czujniki wykrywające otwieranie i zamykanie okien, Czujniki wykrywające otwieranie i zamykanie drzwi, Czujniki zanieczyszczenia, Urządzenia do monitoringu wizualnego, Urządzenia do wykrywania dymu, Urządzenia do wykrywania ciepła, Urządzenia do wykrywania poziomu wody, Urządzenia do monitorowania zużycia ciepła, Urządzenia do monitorowania zużycia wody, Urządzenia do monitorowania zużycia gazu, Kamery do pojazdów, Kamery internetowe, Kamery na podczerwień, Kamery szybkoobrotowe, Kamery termowizyjne, Kamery do szybkiego skanowania, Urządzenia do nagrywania obrazów, Klawiatury, Klawiatury bezprzewodowe, Urządzenia do monitorowania, Sprzęt do zapisu danych, **35** Usługi handlu detalicznego w odniesieniu do domowego sprzętu elektronicznego, Usługi handlu detalicznego w związku z akcesoriami samochodowymi, Usługi handlu detalicznego związane z sprzętem audiowizualnym, Usługi handlu hurtowego w odniesieniu do sprzętu komputerowego, Usługi handlu detalicznego w odniesieniu do sprzętu komputerowego, Usługi sprzedaży detalicznej w związku ze sprzętem sportowym, Usługi sprzedaży detalicznej w związku z wyposażeniem domu, Usługi sprzedaży detalicznej w związku ze sprzętem sportowym, Usługi sprzedaży detalicznej w związku z sprzętem informatycznym, Usługi sprzedaży detalicznej dotyczące smartwatchów, Usługi sprzedaży detalicznej w zakresie akcesoriów samochodowych, Usługi sprzedaży detalicznej w zakresie artykułów sportowych, Usługi sprzedaży hurtowej w związku z wyposażeniem domu, Usługi sprzedaży hurtowej w związku ze sprzętem sportowym, Usługi sprzedaży hurtowej w związku z artykułami sportowymi, Usługi sprzedaży hurtowej w związku ze sprzętem informatycznym, Usługi sprzedaży hurtowej w związku ze sprzętem audiowizualnym, Usługi sprzedaży hurtowej w zakresie artykułów sportowych, Usługi sprzedaży hurtowej w zakresie elektrycznych urządzeń gospodarstwa domowego, Usługi sprzedaży hurtowej w zakresie elektronicznego sprzętu gospodarstwa domowego.

(111) **345649** (220) 2021 05 25 (210) 529336
 (151) 2021 09 21 (441) 2021 06 07
 (732) POLASZCZYK ALEKSANDER ZPOZDROWIENIEM.PL, Warszawa (PL)
 (540) (znak słowno-graficzny)
 (540) zpozdrawieniem.pl

(540)



(531) 26.11.03, 26.11.05, 26.11.06, 26.11.07, 24.17.02, 27.05.01

(510), (511) 9 Oprogramowanie do zarządzania zawartością serwisów internetowych [WCM], 36 Przelewy i transakcje finansowe oraz usługi płatnicze.

(111) 345650 (220) 2021 05 31 (210) 529607

(151) 2021 09 28 (441) 2021 06 14

(732) ZAJĄC SEBASTIAN YIVO, Rybnik (PL)

(540) (znak słowny)

(540) YIVO

(510), (511) 9 Urządzenia optyczne, wzmacniacze i korektory, Urządzenia technologii informacyjnej i audiowizualne, multimedialne i fotograficzne, Przejściówki audio, Konwertery prądu stałego/prądu zmiennego, Kable SCART, Filtry elektryczne, Komponenty elektryczne i elektroniczne, Aparatura i urządzenia do gromadzenia i przechowywania energii elektrycznej, Aparatura i urządzenia do sterowania przepływem energii elektrycznej, Adaptery elektryczne do użytku w gniazdach zapalniczek pojazdów, Adaptery prądu zmiennego, Adaptery sieciowe, Adaptery elektryczne, Aparatura do kondycjonowania energii, Aparatura i urządzenia do przekształcania energii elektrycznej, Aparatura i urządzenia do regulowania elektryczności, Aparatura i urządzenia do przewodzenia energii elektrycznej, Aparatura i urządzenia do przełączania energii elektrycznej, Aparatura kontrolna [energia elektryczna], Aparatura łączeniowa [elektryczna], Automataczne wyłączniki czasowe, Autotransformatory, Bezprzewodowe przełączniki, Bloki do rozprowadzania prądu elektrycznego, Człony dopasowujące stosowane w urządzeniach zasilających, Dyskretory mocy [elektryczne], Dzielniki mocy [elektryczne], Elektroniczne konwertery częstotliwości do silników elektrycznych dużej prędkości, Elektroniczne moduły ładowalne, Elektroniczne regulatory mocy, Elektroniczne transformatory mocy, Elektroniczne zasilacze, Elektryczne adaptery napięcia, Elektryczne łączniki dopasowujące, Elektryczne łączniki wtykowe, Elektryczne panele rozdzielcze do sieci elektrycznej, Elektryczne przemienniki częstotliwości, Elektryczne puszkę odgałęźne, Elektryczne regulatory ładowania, Elektryczne ściemniacze światła, Elektryczne transformatory sieci zasilającej, Elektryczne transformatory do zabawkowych kolejek, Elektryczne urządzenia przełączające, Elektryczne urządzenia wspomagające, Elektryczne wyłączniki automatyczne, Elektryczne wyłączniki samoczynne, Indukcyjne regulatory napięcia, Instalacja odgromowa, Instalacja odgromowa [piorunochrony], Inwertery elektryczne, Inwertery AC/DC, Inwertery prądu stałego/ prądu zmiennego, Jednostki zasilania [transformatory], Kable rozruchowe do akumulatorów, Komparatory, Kompensatory zmiennych statycznych (SVC), Komutatory, Kondycjonery sieciowe, Konwertery częstotliwości, Konwertery elektryczne, Konwertery energii elektrycznej, Konwertery napięcia na prąd, Konwertery prądowe, Konwertery prądu stałego, Konwertery wielkiej częstotliwości, Lampy prostownicze, Maszyny do rozprowadzania energii elektrycznej, Miniaturowe przerywacze obwodów, Moduły prostownikowe, Modyfikator fazowy, Ochraniacze przed udarem napięciowym, Ochronniki przeciwprzepięciowe, Ochronniki przepięciowe, Ograniczniki [elektryczność], Ograniczniki prądu elektrycznego, Ograniczniki przepięć, Panele do rozdziału energii elektrycznej, Panele sterowania wind, Podzespoły zasilaczy elektrycznych, Powielacze wysokiego napięcia, Prąd (Prostowniki-), Prostowniki, Prostowniki do alternatorów, Prostowniki elektryczne, Prostowniki prądu elektrycznego, Przejściówki [adaptery] podrózne do wtyczek elektrycznych, Przekładniki elektroniczne, Przekładniki elektryczne, Przekładniki mocy, Przekładnik prądowy, Przekładniki prądu elektrycznego, Przełączniki czasowe automatyczne, Przełączniki dostępne, Przełączniki piezoelektryczne, Przełączniki prądu elektrycznego, Przełączniki wysokiej częstotliwości, Przełączniki zacząpów do przekładników elektrycznych, Przemienniki częstotliwości, Przemienniki częstotliwości [elektroniczne], Przemienniki [inwertery], Przemienniki [inwertery] do dostaw energii elektrycznej, Przemienniki, inwertery [elektryczność], Przerywacze obwodu elektrycznego, Przerywacze prądowe, Przetwornice jednotwornikowe,

Przetworniki częstotliwości, Przetworniki elektryczne, Przetworniki napięcia, Przetworniki napięcia na prąd, Przetworniki prądu, Przetworniki prądu elektrycznego, Przetworniki prądu stałego, Przyrządy do uziemiania, Pulpity rozdzielające [elektryczność], Puszkę na przełączniki elektryczne, Puszkę odgałęźne [elektryczność], Ręczne rektyfikatory, Reduktory [elektryczność], Regulatory energii elektrycznej, Regulatory napięcia, Regulatory napięcia do energii elektrycznej, Regulatory napięcia do pojazdów, Regulatory napięcia statycznego, Regulatory oświetlenia, Regulatory świateł scenicznych, Rozdzielacze energii elektrycznej, Ściemniacze, Ściemniacze światła, Selenowe ochraniacze przed udarem napięciowym, Stabilizatory częstotliwości, Stabilizatory napięcia, Stateczniki elektroniczne do celów oświetleniowych, Sterowniki elektryczne, Sterowniki LED, Szafy rozdzielcze [elektryczność], Tablice rozdzielcze [elektryczność], Tablice sterownicze [elektryczność], Terminale odgałęźne, Tłumiki udarów napięciowych, Transformatory, Transformatory częstotliwości, Transformatory elektroniczne, Transformatory elektryczne, Transformatory impedancji, Transformatory mocy do celów wzmacniania, Transformatory napięcia, Transformatory napięcia elektrycznego, Transformatory obniżające napięcie, Transformatory podwyższające napięcie, Transformatory pojemnościowe napięcia, Transformatory rozdzielcze, Transformatory spawalnicze, Transformatory suche, Transformatory wysokiego napięcia, Urządzenia do kontroli elektrostatyczności, Urządzenia do ochrony przeciwprzepięciowej, Urządzenia do regulacji energii elektrycznej, Urządzenia do stabilizacji częstotliwości, Urządzenia do stabilizowania napięcia, Urządzenia do sterowania mocą [elektryczne], Urządzenia do sterowania prądem elektrycznym, Urządzenia do zmieniania częstotliwości, Urządzenia elektryczne do monitorowania sieci zasilającej, Urządzenia i przyrządy do regulacji dystrybucji energii elektrycznej, Urządzenia i przyrządy do przekształcania użycia energii elektrycznej, Urządzenia i przyrządy do gromadzenia energii elektrycznej, Urządzenia i przyrządy do sterowania dystrybucją energii elektrycznej, Urządzenia i przyrządy do przekazu energii elektrycznej do jej użytkowania, Urządzenia i przyrządy do regulacji użycia energii elektrycznej, Urządzenia i przyrządy do kontrolowania użycia energii elektrycznej, Urządzenia i przyrządy do przekształcania dystrybucji energii elektrycznej, Urządzenia i przyrządy do przełączania dystrybucji energii elektrycznej, Urządzenia i przyrządy do zasilania z energii elektrycznej, Urządzenia przeciwzakłóceniami [elektryczność], Urządzenia zasilające napięcia przemiennego, Wyłączniki elektryczne [przełączniki], Wyłączniki samoczynne, Wyłączniki samoczynne awaryjne, Wyłączniki zegarowe, Wzmacniacze mocy, Zabezpieczenia przepięciowe, Zapłonniki do lamp fluorescencyjnych, Zasilacze impulsowe o wysokiej częstotliwości, Zasilacze napięcia stabilizowanego, Zasilacze niskiego napięcia, Zasilacze sieciowe, Zasilacze sieciowe do podręcznych urządzeń do gier elektronicznych, Zasilacze sieciowe [transformatory], Zasilacze wysokonapięciowe, Zewnętrzne przełączniki mocy, Źródła zasilania podłączone do urządzeń audio do użytku w pojazdach mechanicznych, Adaptery baterii, Akumulatorki do powtórnego naładowania, Akumulatory alkaliczne, Akumulatory do pojazdów, Akumulatory do pojazdów elektrycznych, Akumulatory do projektorów, Akumulatory, elektryczne, do pojazdów, Akumulatory energii fotowoltaicznej, Akumulatory niklowo-kadmowe, Akumulatory samochodowe, Akumulatory typu push-on [wciskane], Akumulatory zapłonowe, Aparatura i urządzenia do gromadzenia elektryczności, Banki energii, Baterie, Baterie akumulatorowe do mobilnych urządzeń telekomunikacyjnych, Baterie akumulatorowe litowe, Baterie anodowe, Baterie do aparatów słuchowych, Baterie do elektronicznych papierosów, Baterie do elektronicznych przyborów dla palaczy, Baterie do latarek kieszonkowych, Baterie do papierosów elektronicznych, Baterie do ponownego ładowania, Baterie do telefonów, Baterie do telefonów komórkowych, Baterie do waporizatorów, Baterie dodatkowe do telefonów komórkowych, Baterie elektryczne do pojazdów, Baterie litowe, Baterie litowo-jonowe, Baterie słoneczne, Baterie słoneczne do celów przemysłowych, Baterie słoneczne do ponownego ładowania, Baterie słoneczne do użytku domowego, Baterie suche, Bezprzewodowe podkładki ładujące do smartfonów, Dodatkowe zestawy baterii, Elektrody ogniwi paliwowych, Elektrolizery [ogniwa elektrolityczne], Elektryczne akumulatory do zasilania pojazdów elektrycznych, Grodzie akumulatorów elektrycznych, Jednostki zasilania [baterie], Kompensacyjne ładowarki baterii, Ładowalne baterie elektryczne, Ładowarki, Ładowarki baterii do użytku z telefonami, Ładowarki baterii elektrycznych, Ładowarki bezprzewodowe, Ładowarki dla akumula-

torów, Ładowarki do akumulatorów do pojazdów silnikowych, Ładowarki do baterii, Ładowarki do domowych maszyn do gier wideo, Ładowarki do baterii do laptopów, Ładowarki do baterii do tabletów, Ładowarki do baterii słonecznych, Ładowarki do elektronicznych papierosów, Ładowarki do elektronicznych przyborów dla palaczy, Ładowarki do joysticków, Ładowarki do papierosów elektronicznych, Ładowarki do samochodów elektrycznych, Ładowarki do smartfonów, Ładowarki do telefonów komórkowych, Ładowarki do telefonów komórkowych, do użytku w pojazdach, Ładowarki do waporyzatorów, Ładowarki przenośne, Ładowarki samochodowe, Ładowarki sieciowe, Ładowarki USB, Ładowarki USB do elektronicznych papierosów, Ogniwa galwaniczne, Ogniwa i baterie elektryczne, Ogniwa i baterie suche, Ogniwa mokre, Ogniwa paliwowe, Ogniwa słoneczne, Ogniwa suche, Ogniwa suche elektryczne, Płyty do akumulatorów elektrycznych, Płyty do baterii, Przenośne etui do ładowania papierosów elektronicznych i waporyzatorów, Pudełko na baterie, Rozruszniki akumulatorowe, Separatory baterii, Siatki do baterii, Skrzynki akumulatorowe, Skrzynki na baterie, Stacje dokujące, Szklane obudowy do akumulatorów, Szybkie ładowarki do urządzeń mobilnych, Terminale bateryjne, Transformatory typu flyback, Ultrakondensatory do magazynowania energii, Urządzenia do ładowania, Urządzenia do ładowania akumulatorów, Urządzenia do ładowania akumulatorów elektrycznych, Urządzenia do ładowania baterii, Urządzenia do magazynowania energii elektrycznej, Urządzenia ładujące do sprzętu nadającego się do ponownego ładowania, Urządzenia podgrzewające baterie, Zasilacze awaryjne UPS, Zasilacze do ogrodzeń elektrycznych, Zasilacze do smartfonów, Zasilacze prądu stałego, Zasilacze prądu stałego i zmiennego, Zasilacze przenośne (akumulatory), Zasilacze sieciowe [baterie], Zestawy baterii, Źródła energii do ogrodzeń elektrycznych, Anteny jako części składowe, Kable i przewody elektryczne, Obwody elektryczne i obwody drukowane, Adaptery do słuchawek, Adaptery do wtyczek, Adaptery kart typu flash, Adaptery USB, Anody, Anteny płaskie strefowe, Antykatomy, Aparatura do odczytywania kart, Balasty do opravek oświetlenia elektrycznego, Bezpieczniki do pojazdów, Bezpieczniki [do urządzeń telekomunikacyjnych], Bezpieczniki do urządzeń telekomunikacyjnych, Bezpieczniki elektryczne, Bezpieczniki topikowe, Bezpieczniki układowe, Bipolarne tranzystory, Bloki balunów, Bloki bezpieczników, Bloki połączeniowe [kable elektryczne], Bloki układów dopasowujących impedancje, Bloki wielogniazdowe, Boczniki prądowe, Bufory elektryczne, Ceramiczne bezpieczniki, Cewki chipowe, Cewki cylindryczne [solenoidy], Cewki dławikowe do użytku w urządzeniach elektrycznych, Cewki elektroniczne, Cewki elektryczne, Cewki indukcyjne elektroniczne, Cewki [induktory], Cewki o tłumieniu przejściowym, Cewki odchylające, Chipy elektroniczne dla producenta układów scalonych, Chłodnice do komponentów elektronicznych, Cyrkulatory [elektryczne lub elektroniczne podzespoły], Czytniki dysków optycznych, Czujniki termistorowe, Czytniki kart, Czytniki kart chipowych, Czytniki kart elektronicznych, Czytniki kart IC, Czytniki kart inteligentnych, Czytniki kart kredytowych, Czytniki kart typu flash, Czytniki pasków magnetycznych, Diaki, Diody świecące [LED], Domowe przełączniki [elektryczne], Dotykowe panele sterowania, Dwuwarstwowe kondensatory, Działo elektronowe, Dzielniki częstotliwości, Dzielniki napięcia, Ekran dotykowe [elektroniczne], Elastyczne powłoki (osłony) do kabli elektrycznych, Elektrody, Elektrody grafitowe, Elektroniczne części składowe automatów hazardowych, Elektroniczne ekrany dotykowe, Elektroniczne elementy składowe, Elektroniczne przełączniki miniaturowe, Elektroniczne przełączniki dotykowe, Elektroniczne przyrządy sterujące, Elektroniczne systemy nawigacyjne, Elektroniczne tabliczki dotykowe [touchpad], Elektronowe lampy odbiorcze, Elektronówki, Elektryczne bezpieczniki stykowe, Elektryczne bloki stykowe, Elektryczne cewki oporowe, Elektryczne chorągiewki końcówkowe, Elektryczne gniazda wtyczkowe, Elektryczne gniazdzka i kontakty, Elektryczne końcówki zaciskowe, Elektryczne linie opóźniające, Elektryczne listwy zaciskowe, Elektryczne lub elektroniczne moduły kontrolno-sterujące, Elektryczne panele kontrolne, Elektryczne panele przyciskowe, Elektryczne płytki stykowe, Elektryczne przełączniki przechylne [dwustabilne], Elektryczne przełączniki przyciskowe, Elektryczne przełączniki ramowe, Elektryczne przełączniki błyskowe, Elektryczne pulpity sterownicze, Elektryczne siłowniki liniowe, Elektryczne skrzynki sterownicze, Elektryczne tablice rozdzielcze, Elektryczne tabliczki dotykowe [touchpad], Elektryczne terminale złączy wtykowych, Elektryczne tuleje sprzęgłowe, Elektryczne urządzenia połączeniowe, Elektryczne wtyczki połączeniowe, Elektryczne wy-

łączniki czasowe, Elektryczne wyłączniki oświetleniowe, Elektryczne wyłączniki przyciskowe, Elektryczne wyłączniki przyciskowe blaszkowe, Elektryczne (Złącza-), Elektryczne złącza dopasowujące, Elektryczne złącza szpilkowe, Elektryczne złącza wtyczkowe, Elementy elektroniczne stosowane w maszynach, Elementy mikroelektroniczne, Elementy półprzewodnikowe, Elementy składowe obwodów elektrycznych, Elementy składowe układów elektrycznych, Elementy układów elektrycznych, Etykiety do oznaczania elektrycznych przewodów, Falowody do dostarczania wiązek wysokoenergetycznych, Filtry indukcyjno-pojemnościowe, Filtry sieciowe, Fotoczule półprzewodniki, Fotokomórki, Fotorezystory, Generatory kodu czasowego, Gniazda do zasilania energią elektryczną, Gniazda przełącznicowe, Gniazda przełączające [elektryczne], Gniazda telefoniczne, Gniazda telewizyjne, Gniazda tranzystorów, Gniazdzka do golarek elektrycznych, Gniazdzka elektryczne, Gniazdzka elektryczne zawierające timery, Gniazdzka, wtyczki i inne kontakty [złącza elektryczne], Induktory [cewki], Induktory [elektryczność], Interfejsy elektroniczne do platform symulatora ruchu, Instalacje elektryczne, Interfejsy szyn, Iskierniki próżniowe, Izolatory przeciążeniowe, Izolowane złącza elektryczne, Jednostki łączące [styki elektryczne], Jednostki pamięci elektronicznych, Kable do anten, Kable do mobilnego połączenia wysokiej jakości (MHL), Kable elektryczne pośrednie, Kable uziemiające, Kanały elektroinstalacyjne, Karkasy dla cewek elektrycznych, Karty pamięci typu flash, Karty pamięciowe, Karty rozszerzenia pamięci, Katody, Kineskopy, Klawiatury z wybieraniem tonowym, Kolektory elektryczne, Kolektory prądowe, Kolorowe wideoprocesory, Kołyski montażowe [elektryczne], Kompensatory synchroniczne, Komponenty elektroniczne do kart z obwodami scalonymi, Koncentryczne tłumiki, Końcówki [elektryczność], Kondensatory, Kondensatory ceramiczne, Kondensatory dostrojcze, Kondensatory elektroniczne, Kondensatory mocy, Kondensatory o zmiennej pojemności, Kondensatory próżniowe, Kondensatory sprzęgające, Kondensatory stałe, Kondensatory wysokiego napięcia, Kontaktrony, Konwerter częstotliwości do oscylatorów wzbudzających, Konwertery poziomów, Kropki kwantowe [krystaliczne materiały półprzewodnikowe], Krzemowe prostowniki sterowane, Kurzoodporne gniazdzka do wtyczek telefonów komórkowych, Łączniki do przewodów elektrycznych, Łączniki dźwigienkowe, Łączniki elektroniczne, Łączniki elektryczne, Łączniki kabli koncentrycznych, Łączniki koncentryczne, Łączniki mikrofalowe, Łączniki mocy, Łączniki wtykowe, Łączniki zbliżeniowe, Łączówki elektryczne, Łączówki zaciskowe, Lampki ostrzegawcze do desek rozdzielczych, Listwy przeciwprzebiegiowe, Miedziane złącza cewki symetryzatorów antenowych, Modulatory promieniowe, Modulatory światła, Moduły pamięci elektronicznych, Moduły pamięciowe, Moduły połączeniowe do sterowników elektrycznych, Moduły przerywające, Moduły rozszerzenia pamięci, Moduły sterująco-kontrolne [elektryczne], Moduły wejściowe, Moduły zasilania, Monokrystaliczne wafle krzemowe, Monolityczne kondensatory ceramiczne, Muflki instalacyjne [elektryczne], Nadajniki indukcyjne, Nadajniki radiowe do pilotów, Napędy dysków optycznych, Napędy [stacje] dysków optycznych, Obrotowe krzywkowe łączniki krańcowe, Obudowy do złączy elektrycznych, Obudowy gniazdek elektrycznych, Obudowy przyrządów elektrycznych, Obudowy urządzeń elektrycznych, Odbiorniki elektryczne, Odbiorniki radiowe do pilotów, Odbiorniki sygnałów elektronicznych, Odłączniki, Odtwarzacze dysków optycznych, Ograniczniki napięcia, Okrągłe złącza wtykowe, Oporniki elektryczne, Oporniki elektryczne [rezystory], Oporniki indukcyjne, Oporniki [rezystory], Oscylatory, Oscylatory elektryczne, Oscylatory krystaliczne, Oscylatory kwarcowe z kompensacją temperatury, Osłony do gniazdek elektrycznych, Osprzęt do oświetlenia ściennego [przełączniki], Ozdobne osłony na płytki przełącznicowe, ukształtowane, Pamięci do sprzętu do przetwarzania danych, Panele dotykowe, Panele sterownicze do kuchenek, Panele światłowodowe, Płytki ceramiczne zawierające obwody drukowane, Płytki krzemowe, Płytki krzemowe [do układów scalonych] półprzewodnikowe, Płytki krzemowe [obwody scalone] półprzewodnikowe, Płytki krzemowe [układy scalone] półprzewodnikowe, Płytki krzemowe [układy scalone], Płytki półprzewodnikowe, Płytki przełącznicowe elektrycznych, Płyty pamięci, Płyty połączeniowe [elektryczne], Płyty słoneczne, Podzespoły elektroniczne, optyczne, Podzespoły elektrotechniczne, Polimerowe diody elektroluminescencyjne [PLED], Półprzewodniki, Półprzewodniki elektroniczne, Półprzewodnikowe płytki strukturalne, Półprzewodnikowe zespoły pamięciowe, Potencjometry cyfrowe, Powłoki elastyczne na przewodniki elektryczne, Pręty przewodzące, Przejściówki do kabli, Przejściówki do kabli tele-

fonów komórkowych, Przejściówki do wtyczek elektrycznych, Przejściówki / rozgałęziacze do kabli, Przejściówki w postaci rozgałęziaczy elektrycznych, Przekazniki bezpieczeństwa [elektryczne], Przekazniki dla stacji radiowych i telewizyjnych, Przekazniki do zabezpieczenia nadnapięciowego, Przekazniki elektromagnetyczne, Przekazniki koncentryczne, Przekazniki nadmiarowe, Przekazniki ochronne do silnika, Przekazniki półprzewodnikowe, Przekazniki stopniowe, Przekazniki wrażliwe na światło, Przekazniki zatraskowe uruchamiane impulsowo, Przelącniki [antenowe] (nadawanie-odbior), Przelącniki czujnikowe, Przelącniki dotykowe [elektryczne], Przelącniki dziesiętne, Przelącniki elektromagnetyczne, Przelącniki elektryczne, Przelącniki haczykowe, Przelącniki koncentryczne, Przelącniki magnetyczne, Przelącniki mocy, Przelącniki o styku ręciovym, Przelącniki obrotowe elektryczne, Przelącniki punktowe [elektryczne], Przelącniki regulacji wilgotności, Przelącniki ściemniające, Przelącniki styków mechanicznych, Przelącniki temperaturowe, Przelącniki uniwersalne [elektroniczne], Przenośne gniazda wtykowe, Przepusty prądowe, Przesuwniki fazowe, Przesuwniki fazowe do sprzętu łącznościowego, Przetworniki ciśnienia na prąd, Przewód transmisyjny antenowy, Przewodniki elektryczne, Przewody elektromagnetyczne, Przewody metalowe [elektryczne], Przewody uziemiające, Przyciski do dzwonek, Przyrządy półprzewodnikowe, Przystawki do kart typu flash, Pulpity operatora [elektryczność], Pulpity rozdzielcze [elektryczność], Pulpity złącza elektrycznych, Puszki do połączeń elektrycznych, Puszki elektroinstalacyjne, Puszki łączeniowe, Puszki przyłączeniowe [elektryczność], Puszki wypustowe energii elektrycznej, Radiatory, Reaktory elektryczne, Reszaty, Rezonatory, Rezonatory ceramiczne, Rezonatory kwarcowe, Rezonatory współosiowe, Rezystory elektryczne, Rezystory indukcyjne, Rezystory nastawne [potencjometry], Rezystory zmienne, Rozdzielacze układowe, Rurki światłoczułe, Rurki wskaźnikowe do badania jonów, Skrzynki bezpiecznikowe, Skrzynki boczników elektrycznych, Skrzynki do bezpieczników elektrycznych, Skrzynki opornikowe, Skrzynki pojemnościowe, Skrzynki połączeniowe [elektryczne], Skrzynki przyłączeniowe [elektryczność], Skrzynki rozdzielcze elektryczne, Skrzynki rozdzielcze zasilania, Skrzynki rozgałęźne [elektryczność], Skrzynki zaciskowe, Skrzynki zaciskowe do przewodów elektrycznych, Skrzynki zaciskowe [elektryczne], Skrzynki zasilające, Sprężarki [elektryczne lub elektroniczne podzespoły], Sprzęt do odczytywania kart, Sprzężenia elektryczne, Statecznik do lampy fluorescencyjnej stosowanej w oświetleniu elektrycznym, Stateczniki do gazowych lamp wyładowczych, Stateczniki do lamp fluorescencyjnych, Stateczniki do lamp halogenowych, Stateczniki do światła halogenowych, Stateczniki elektroniczne do lamp wyładowczych, Stateczniki [oświetlenie], Sterowniki do falowników, Sterowniki terminali [elektryczne], Styki termiczne, Styki elektryczne, Styki elektryczne z metali szlachetnych, Superluminescencyjne diody laserowe, Symetryzatory, Szafki przystosowane do urządzeń elektrycznych, Szafy na wyłączniki elektryczne, Szkło pokryte powłoką przewodzącą elektryczność, Szyny tulejowe, elektryczne, Szyny zbiorcze, Szyny zbiorcze elektryczne do dystrybucji, Tablice do połączeń elektrycznych, Tablice rozdzielcze, Tablice rozdzielcze [elektryczne], Termometry, Terminatory elektryczne, Termistory, Termistory do kontroli wody i oleju, Tetrody, Torby antystatyczne, Tranzystory, Tranzystory [elektronika], Tranzystory jednozłączowe, Triody, Triody planarne, Tunery kablowe, Tworniki do stosowania w urządzeniach elektrycznych, Tworniki elektryczne, Tworniki [elektryczność], Tyratrony, Tyrystory, Uchwyty bezpiecznikowe, Urządzenia cyfrujące do ogniw obciążnikowych [pomiar siły], Urządzenia do aktywnego chłodzenia do podzespołów elektronicznych, Urządzenia do regulowania temperatury [przelącniki elektryczne] do maszyn, Urządzenia do regulowania temperatury [przelącniki elektryczne], Urządzenia do regulowania temperatury [przelącniki elektryczne] do pojazdów, Urządzenia do zamykania obwodów elektrycznych, Urządzenia pamięci, Urządzenia pamięciowe, Urządzenia pamięciowe do przechowywania danych, Urządzenia półprzewodnikowe, Urządzenia prądu szczytkowego, Warystory, Wielofunkcyjne przyciski dotykowe, Włazniki dotykowe, Włazniki światła, Wlewki stanowiące przygotowane podłoża do produkcji półprzewodników, Włókna magnetyczne, Włókna przewodzące światło, Wskaźniki bezpiecznikowe, Wskaźniki częstotliwości, Wtyczki, Wtyczki bananowe, Wtyczki do złączy pośrednich, Wtyczki elektryczne, Wtyczki, gniazdko i inne kontakty (Elektryczne-), Wtyczki prądowe, Wtyczki typu jack, Wtyczki zabezpieczające, Wtyki przewodów zasilających, Wyłączniki ciśnieniowe, Wyłączniki do dezaktywacji poduszek powietrznych w samocho-

dach, Wyłączniki krańcowe, Wyłączniki termiczne, Wyładowcze lampy rurowe, elektryczne, inne niż do oświetlenia, Wzbudnice statyczne, Wzbudniki elektryczne, Wzmacniacze lampowe, Wzmacniacze linii, Wzmacniaki dla stacji radiowych i telewizyjnych, Zaciski szczękowe [przewodniki elektryczne], Zaciski uziemiające, Zaciski uziomowe, Zapłoniki do lamp elektrycznych, Zasilacze sieciowe do urządzeń do gier wideo dla konsumentów, Zaślepki elektryczne, Zdalne przelącniki multifunkcyjne, Zdalnie sterowane gniazdko, Zespół cevek odchylających, Zespoły połączeń bezpiecznikowych, Zespoły przelącników elektrycznych, Zespoły przewodów elektrycznych, Zespoły przewodów elektrycznych do samochodów, Zintegrowane elektroniczne systemy powiadomienia o zagrożeniach do samochodów, Zintegrowane elektroniczne systemy bezpieczeństwa do samochodów do unikania zagrożeń i kolizji, Zintegrowane elektroniczne systemy wspomaganie kierowcy do pojazdów lądowych, Zintegrowane elektroniczne systemy zabezpieczające do pojazdów lądowych, Złącza elektryczne, Złącza gwintowane do kabli elektrycznych, Złącza radarowe, Złącza wysokiego napięcia do świec zapłonowych, Złączki do przewodów elektrycznych, Złączki [elektryczność], Złączówki koncentryczne, Znaczniki do przewodów elektrycznych, Anteny, Anteny częstotliwości radiowych, Anteny do odbioru programów nadawanych drogą satelitarną, Anteny do radarów, Anteny nadawcze fal radiowych, Anteny radiowe, Anteny samochodowe, Anteny sygnałowe, Elementy konstrukcyjne do anten, Gniazdko do anten, Komponenty wykorzystujące częstotliwość radiową, Konwertery antenowe, Listwy zasilające z gniazdami przenośnymi, Urządzenia wspomagające do anten, Wzmacniacze antenowe, Zwrotnice antenowe, Dławiki przeciążeniowe kabli, Druk bezpiecznikowy, Druk miedziany izolowany, Druty gołe, Druty magnetyczne, Druty metalowe [elektryczne], Druty nawojowe [elektryczność], Druty oporowe, Druty [przewody] elektryczne, Druty termoparowe, Elektryczne druty oporowe, Elektryczne emaliowane przewody, Elektryczne kable do ładowania, Elektryczne kable interfejsowe, Elektryczne kable połączeniowe, Elektryczne kable z izolacją mineralną, Etykiety do oznaczania kabli elektrycznych, Etykiety do oznaczania przewodów elektrycznych, Instalacje elektrycznego okablowania, Izolowane przewody elektryczne, Kable antenowe do prądu o dużym natężeniu, Kable do baterii, Kable do gitar, Kable do transmisji sygnału elektrycznego, Kable elektroenergetyczne, Kable elektroniczne, Kable elektryczne, Kable elektryczne do łączenia, Kable elektryczne termoodporne, Kable elektryczne powlekane gumą, Kable elektryczne (Tuleje złączowe do-), Kable izolowane do instalacji elektrycznych, Kable metalowe [elektryczne], Kable połączeniowe, Kable rozruchowe, Kable rozruchowe do silników, Kable startowe, Kable typu jack, Kable uruchamiające, Kable zapłonowe, Kable zasilające do projektorów, Kanały do elektrycznych kabli, Kanały do kabli elektrycznych, Końcówki wtykowe do przewodów elektrycznych, Kondycjonery sieci energetycznych, Markery identyfikacyjne do kabli elektrycznych, Materiały na przewody instalacji elektrycznych [kable], Metalowe gwintowane złącza kablowe, Nici identyfikacyjne do przewodów elektrycznych, Obudowy [puszki] do złączy kablowych, Ochronniki linii energetycznych, Okablowanie elektryczne, Osłony kabli [przewody], Osłony na kable elektryczne, Osłony termopary, Oznaczniki przewodów elektrycznych, Podwodne kable zasilające, Półprzewodniki optyczne, Powłoki do identyfikacji przewodów elektrycznych, Powłoki [osłony] kabli elektrycznych, Przedłużacze, Przedłużacze do kabli elektrycznych, Przedłużacze elektryczne, Przewody do przekazu sygnałów optycznych, Przewody elektryczne, Przewody elektryczne do sprzętu do komunikacji, Przewody elektryczne termoodporne, Przewody elektryczne izolowane, Przewody elektryczne w izolacji z plastiku, Przewody elektryczne ze stopów metali, Przewody instalacji elektrycznych, Przewody montażowe [elektryczne], Przewody termoparowe, Przewody termostatu, Przewody zapłonowe, Przewody zasilające, Puszki do kabli elektrycznych, Puszki połączeniowe kabli telefonicznych, Rurki izolacyjne na kable elektryczne, Skrzynki przyłączeniowe do przewodów elektrycznych, Tuleje łączące do kabli elektrycznych, Wiązki kablowe, Zelektryfikowane szyny do zawieszania reflektorów punktowych, Złącza do kabli, Złącza do kabli elektrycznych, Złącza do linii elektrycznych, Złącza do obwodów elektrycznych, Złącza do przewodów elektrycznych, Złącza kablowe do kabli elektrycznych, Złączki do przewodów [elektryczność], Złączki kablowe do kabli elektrycznych, Złączowe (Tuleje-) do kabli elektrycznych, Biernie obwody elektroniczne, Chipy elektroniczne, Chipy procesorowe, Chipy półprzewodnikowe, Chipy [układy scalone], Chipy zawierające muzyczne nagrania dźwiękowe,

Cyfrowe procesory dźwięku, Cyfrowe procesory sygnałów, Czyste karty z obwodami scalonymi [czyste karty inteligentne], Dodatkowe płytki obwodów drukowanych do łączenia komputerów z oprogramowaniem sieciowym, Dyktafony z układami scalonymi, Elastyczne płytki z obwodami elektronicznymi, Elastyczne płytki z układami elektronicznymi, Elektroniczne obwody drukowane, Elektroniczne obwody sterownicze, Elektroniczne obwody sterownicze do wentylatorów elektrycznych, Elektroniczne obwody sterownicze do grzejników elektrycznych, Elektroniczne obwody sterownicze do elektrycznych instrumentów muzycznych, Elektroniczne procesory tekstu, Elektroniczne układy logiczne, Elektroniczne układy scalone, Elektroniczne obwody drukowane, Elektroniczne obwody scalone, Elektroniczne obwody sterownicze, Elektroniczne płytki drukowane, Grubowarstwowe układy scalone hybrydowe, Hybrydowe obwody grubowarstwowe, Interfejsy DSI, Karty chipowe, Karty inteligentne [karty z układem scalonym], Karty interfejsowe do urządzeń przetwarzania danych w postaci obwodów drukowanych, Karty mikroprocesorowe, Karty pamięci o dostępie swobodnym [RAM], Karty pamięci z układami scalonymi do użytku w grze na elektronicznych instrumentach muzycznych, Karty rozszerzenia, Karty wyposażone w mikroprocesory, Karty z mikrochipami, Karty z obwodami elektronicznymi, Karty z obwodami scalonymi [zintegrowanymi], Karty z układami elektronicznymi, Karty z układami scalonymi, Karty zawierające obwody scalone, Koprocessory matematyczne, Krzemowe układy scalone, Krzemowe układy scalone [podzespoły elektroniczne], Mikrochipy, Mikroprocesorowe urządzenia sterujące, Mikroprocesory, Mikroprocesory programowalne za pomocą oprogramowania, Mikroskopowe procesory wideo, Mikrosterowniki, Moduły multichipowe, Moduły układów scalonych, Moduły z obwodami scalonymi, Neonowe wskaźniki świetlne do stosowania w układach elektrycznych, Obwody decyzyjne, Obwody do prądu o dużym natężeniu, Obwody drukowane, Obwody drukowane do odtwarzania wideo, Obwody elektroniczne zawierające zaprogramowane dane, Obwody elektryczne, Obwody [elektryczne lub elektroniczne], Obwody scalone, Obwody scalone wielkoskalowe, Obwody scalone [zintegrowane], Obwody sterownicze, Panele miedziane na płytce drukowanej, Płytki dla układów scalonych, Płytki drukowane, Płytki drukowane sterowników, Płytki drukowane stosowane w telekomunikacji, Płytki drukowane wyposażone w układy scalone, Płytki z układami audio, Płytki z układami elektronicznymi, Płyty rozszerzeń do obwodów drukowanych, Próbki kontaktowe do płytek obwodów drukowanych, Procesory centralne, Procesory danych, Procesory do obróbki błon rentgenowskich, inne niż do celów medycznych, Procesory dźwięku, Procesory głosu, Procesory komunikacyjne, Procesory modulacji impulsowo-kodowej, Procesory mowy, Procesory obrazów rastrowych [RIP], Procesory sygnałów, Procesory sygnałów analogowych, Procesory użytkowe, Procesory wideo, Programowalne analizatory stanów logicznych, Programowalne matryce logiczne [PLA], Programowalne mikroprocesory, Przetworniki sygnałów do głośników audio, Rdzenie mikroprocesorowe, Układy analogowe, Układy elektroniczne, Układy elektryczne, Układy hybrydowe, Układy logiczne, Układy scalone, Układy scalone hybrydowe, Układy scalone zawierające kompletny system elektroniczny [SoC-System on a Chip], Układy skupiające do lamp elektropromieniowych, Układy sprzęgające do kamer wideo, Urządzenia do łączenia termodźwiękowego, Urządzenia do przetwarzania sygnałów, Urządzenia do wywoływania klisz, Wielowarstwowe płytki obwodów drukowanych, Zestawy układów scalonych, Zintegrowane obwody elektroniczne, Falowniki fotowoltaiczne, Fotodiody, Fotokomórki do użycia z oświetleniem bezpieczeństwa, Fotoogniwa, Fotowoltaiczne moduły słoneczne, Fotowoltaiczne urządzenia i instalacje do wytwarzania energii elektrycznej z energii słonecznej, Instalacje fotowoltaiczne do wytwarzania energii elektrycznej [elektrownie fotowoltaiczne], Kalibrowane referencyjne ogniwa fotowoltaiczne, Kolektory słoneczne do wytwarzania energii elektrycznej, Komórki fotowoltaiczne, Matryce do paneli słonecznych, Moduły fotowoltaiczne, Moduły słoneczne, Ogniwa słoneczne do wytwarzania energii elektrycznej, Ogniwa słoneczne z krzemu krystalicznego, Panele słoneczne, Panele słoneczne do wytwarzania energii elektrycznej, Przenośne panele słoneczne do wytwarzania energii elektrycznej, Urządzenia fotowoltaiczne do przekształcania promieniowania słonecznego na energię elektryczną, Cewki elektromagnetyczne, Cewki magnetyczne, Demagnetyzatory, Elektromagnesy, Elektromagnesy startowe, Filtry magnetyczne, Generatory pola magnetycznego, inne niż do celów medycznych, Magnesy, Magnesy dekoracyjne, Magnesy dekoracyjne

na lodówki, Magnesy dekoracyjne w kształcie zwierząt, Magnesy dekoracyjne w kształcie liczb, Magnesy dekoracyjne w kształcie liter, Magnesy do celów przemysłowych, Magnesy do wymazywania danych, Magnesy na lodówkę, Magnesy na lodówki, Magnesy podnoszące, Magnesy trwałe, Magnetrony, Magnetyczne urządzenia do wykrywania słupków w ścianach, Magnetyzery, Nadprzewodzące urządzenia magnetyczne, Oznaki magnetyczne, Pióra magnetyczne, Płytki magnetyczne do użytku laboratoryjnego, Rdzenie magnetyczne, Urządzenia do rozmagnesowywania głowic, Akwalungi, Aparaty oddechowe do nurkowania [rebreathery], Aparaty tlenowe do pływania podwodnego, Awaryjne butle skompresowanego gazu do nurkowania, Balast nurkowy, Buty do nurkowania, Fajki z ustnikiem do oddychania pod wodą, Filtry do masek do oddychania [nie-medyczne], Gogle dla nurków, Hełmy do nurkowania, Kamizelki ratowniczo-wypornościowe dla nurków, Kamizelki ratunkowe dla nurków, Maski dla nurków, Maski do nurkowania, Maski do oddychania, Maski do oddychania, inne niż do sztucznego oddychania, Nurkowanie (Maski do-), Odważniki, Okulary ochronne do nurkowania, Pasy balastowe do nurkowania, Pasy obciążeniowe [do nurkowania], Pęcherze wypornościowe do kamizelek nurkowych, Pływanie podwodnego (Aparaty tlenowe do-), Regulatory do nurkowania, Regulatory do tlenu, Regulatory tlenu, Rękawice dla nurków, Rurki do nurkowania, Rurki z ustnikiem do oddychania pod wodą, Skafandry dla nurków, Urządzenia do oddychania, inne niż do użytku medycznego, Urządzenia do oddychania, inne niż do sztucznego oddychania, Zaczepki do nosa dla nurków i pływaków, Zaczepki do nosa do nurkowania, Przyrządy do usuwania do nurkowania, Zbiorniki na powietrze do użytku przy nurkowaniu, Uchwyty na deskę rozdzielczą do urządzeń nawigacyjnych, Futerały na urządzenia do nawigacji satelitarnej, Okulary, okulary słoneczne i soczewki kontaktowe, Lasery, Wzmacniacze optyczne, Aparatura do monitoringu obiektów śledzonych [optyczna], Aparatura do monitoringu obiektów śledzonych [teleskopowa], Okulary inteligentne, Aparatura optyczna na podczerwień, Artykuły optyczne, Deflektory wiązki optycznej, Filtry optyczne, Filtry do urządzeń optycznych, Filtry podczerwieni, Filtry polaryzacyjne, Filtry ze szkła optycznego, Futerały na urządzenia optyczne, Kondensatory optyczne, Łańcuszki do okularów i do okularów przeciwsłonecznych, Kwarcowe wzorce częstotliwości, Lusterka inspekcyjne, Lustra do kontroli pracy, Lustra [optyka], Mikroskopy z oświetleniem LED, Obiektywy, Obiektywy [soczewki] optyka, Obiektywy wymienne, Odbłyśniki optyczne, Okulary do makijażu, Optyczne przesuwalniki fazowe, Optyczne urządzenia do inwigilacji obiektów, Optyczne urządzenia do monitoringu obiektów śledzonych, Optyczne wykrywacze obiektów, Optyczny sprzęt do śledzenia obiektów, Osłony boczne do okularów, Półfabrykaty soczewek, Pryzmaty, Pryzmaty do celów optycznych, Pryzmaty [optyka], Przyrządy zawierające okular, Soczewki antyrefleksyjne, Soczewki optyczne, Soczewki powiększające oczy, Soczewki [szkła] optyczne, Soczewki z tworzywa sztucznego, Śruby mikrometryczne do instrumentów optycznych, Stereoskopy, Szkło do rotatora Faradaya, Szkło optyczne, Teleskopowe urządzenia do monitoringu obiektów śledzonych, Teleskopowe urządzenia do inwigilacji obiektów, Teleskopowe wykrywacze obiektów, Teleskopowy sprzęt do śledzenia obiektów, Urządzenia do badań optycznych do użytku przemysłowego, Urządzenia i przyrządy do fizyki, Urządzenia i przyrządy do astronomii, Urządzenia i przyrządy optyczne, Wzierniki optyczne, Wzierniki optyczne do przeprowadzania inspekcji, Diody laserowe, Instalacje laserowe, inne niż do celów medycznych, Laserowe wskaźniki celu, Lasery do celów naukowych, Lasery do użytku przemysłowego, Lasery na ciele stałym, Lasery, nie do celów medycznych, Skalpele laserowe, inne niż do celów medycznych, Sprzęt laserowy nie do celów medycznych, Wskaźniki elektroniczne emitujące światło, Wskaźniki świejące [do wskazywania np. na mapie], Okulary korekcyjne, Okulary przeciwsłoneczne, Części do okularów, Kolorowe szkła kontaktowe, Modne okulary, Mostki do okularów przeciwsłonecznych, Noski do okularów, Noski silikonowe do okularów, Okulary lodowcowe, Oprawki do okularów i okularów przeciwsłonecznych, Oprawki do okularów wykonane z metalu lub metalu łączonego z tworzywem sztucznym, Oprawki do okularów wykonane z metalu i materiału syntetycznego, Oprawki do okularów wykonane z metalu, Oprawki okularów wykonane z połączenia metalu i tworzyw sztucznych, Oprawki okularów wykonane z tworzyw sztucznych, Półfabrykaty soczewek do korekcji wzroku, Półfabrykaty soczewek okularowych, Przeciwsłoneczne okulary na receptę, Soczewki korekcyjne [optyka], Szklane soczewki optyczne, Woreczki na okulary, Za-

pasowe soczewki do okularów, Zauszniki do okularów przeciwsłonecznych, Artykuły optyczne [okulary] korekcyjne, Binokle, Etui na akcesoria optyczne, Etui na okulary, Etui na okulary dziecięce, Etui przystosowane do szkielek kontaktowych, Futerały na obiektywy, Futerały na okulary, Gogle, Gogle korekcyjne do pływania, Gogle ochronne, Kontaktowe (Szklą-), Łańcuszki do binokli, Monokle, Ochronne okulary, Okulary, Okulary dla dzieci, Okulary do czytania, Okulary (Etui na-), Okulary korekcyjne dla daltonistów, Okulary ochronne, Okulary (Oprawki do-), Okulary optyczne, Okulary [optyka], Okulary polaryzacyjne, Oprawki do binokli, Oprawki do monokli, Oprawki do okularów, Oprawki okularowe [puste], Optyczne artykuły, Osłony do okularów, Pince-nez, Pince-nez [binokle], Pojemniczki do soczewek kontaktowych, Pojemniczki na szkła kontaktowe, Pojemniki do soczewek kontaktowych, Półfabrykaty soczewek kontaktowych, Przenośne pojemniczki na szkła kontaktowe, Smycze do okularów, Soczewki do okularów, Soczewki okularowe, Szkła kontaktowe, Szkła kontaktowe (Pojemniczki na-), Sznureczki do binokli, Sznureczki do okularów, Sznurki do okularów, Uchwyty do okularów, Urządzenia do mycia szkielek kontaktowych, Zauszniki do okularów, Etui na okulary i okulary przeciwsłoneczne, Etui na okulary przeciwsłoneczne, Etui na okulary słoneczne, Futerały na okulary słoneczne, Łańcuszki do okularów przeciwsłonecznych, Modne okulary przeciwsłoneczne, Nakładki na okulary słoneczne na magnes, Okulary słoneczne dla zwierząt domowych, Oprawki do okularów słonecznych, Paski do okularów przeciwsłonecznych, Rzemienie do okularów, Soczewki do okularów słonecznych, Soczewki okularów słonecznych, Soczewki optyczne do okularów słonecznych, Szkła przeciwsłoneczne nakładane na okulary, Sznurki do okularów przeciwsłonecznych, Futerały na lornetki, Lornetki, Lornetki na polowanie, Lornetki operowe [teatralne], Lunetki, Lunety, Lunety celownicze do broni palnej, Okulary powiększające, Okular jednooczny, Obiektywy typu rybie oko do aparatów fotograficznych, Trójnogi do teleskopów, Kable do przewodzenia sygnału dla urządzeń informatycznych, audio-video i telekomunikacji, Sprzęt i akcesoria do przetwarzania danych (elektryczne i mechaniczne), Sprzęt do komunikacji, Urządzenia audiowizualne i fotograficzne, Urządzenia do kopiowania, Urządzenia i nośniki do przechowywania danych, Aparaty telematyczne, Automatyczne zmieniające płyt, Bezprzewodowe bloki klawiszy, Bloki klawiszy, Cyfrowe skanery wejścia i wyjścia, Cyfrowe urządzenia do przetwarzania sygnałów głosowych, Czujniki dotykowe pojemnościowo-projekcyjne, Czytniki etykiet [dekodery], Czytniki RFID [wykorzystujące technologię identyfikacji radiowej], Dekodery, Dekodery elektroniczne, Dekodery sygnałów, Demultipleksery, Digitalizatory, Digitizery elektroniczne, Ekspandery audio, Ekspandery sygnału, Elektroniczne jednostki kodujące, Elektroniczne moduły kodujące, Elektroniczne notatniki, Elektroniczne organizery, Elektroniczne organizery osobiste, Elektroniczne terminarze osobiste, Elektroniczne urządzenia szyfrujące, Etui na telefony komórkowe, Filtry kolorów do ekranów ciekłokrystalicznych [LCD], Futerały na elektroniczne notesy, Generatory daty i czasu, Inteligentne pierścionki, Interaktywne tablice elektroniczne, Interaktywne terminale z ekranami dotykowymi, Jednostki sterujące do wzmacniaczy do użytku w pojazdach, Karty telefoniczne, Klawiatury, Klawiatury bezprzewodowe, Klawiatury do doprowadzania sygnałów audio, wideo i sygnałów cyfrowych, Klawiatury wielofunkcyjne, Kodery, Kodery magnetyczne, Kodery optyczne, Kompresory sygnału, Konwertery cyfrowo-analogowe, Konwertery częstotliwości UHF, Konwertery ultrawysokiej częstotliwości, Logi okrętowe [elektroniczne], Logi okrętowe [elektryczne], Masery [wzmacniacze mikrofalowe], Magnetyczne (Kodery-), Monitory do noszenia na ciele lub w ubraniach, Multimedialne złącza do pojazdów, Multipleksery, Multipleksery multimedialne, Multipleksery wideo, Multipleksery z podziałem czasu, Nadajniki optyczne, Nagrane nośniki danych do użytku z komputerami, Nagrywarki DVD, Napędy CD do komputerów, Notatniki [elektroniczne], Notesy elektroniczne, Odbiorniki [do urządzeń telekomunikacyjnych], Odbiorniki do urządzeń telekomunikacyjnych, Odbiorniki optyczne, Ograniczniki sygnału, Optyczne nadajniki, Optyczne wzmacniacze półprzewodnikowe, Organizery cyfrowe, Panele wyświetlaczy ciekłokrystalicznych z tranzystorem cienkowarstwowym [TFT-LCD], Pióra magneto-optyczne, Programatory czasowe, Przedwzmacniacze, Przetworniki analogowe, Przyrządy szyfrujące, Ramy montażowe do sprzętu telekomunikacyjnego, Roboty humanoidalne wyposażone w sztuczną inteligencję, Samodzielne urządzenia wielofunkcyjne spełniające funkcje kopiarki i faksu, Samosynchronizujące cyfrowe szyfratory, Słowniki elektroniczne, Sprzęt do magazynowania danych, Sprzęt

do szyfrowania, Stabilizatory do wzmacniaczy dwukanałowych, Sterowniki wieloportowe, Stojaki do wzmacniaczy, Światła wskaźników do urządzeń telekomunikacyjnych, Syntezatory częstotliwości, Systemy automatyki domowej, Systemy zarządzania budynkami [BMS], Terminale do odbioru sygnałów, Terminale multimedialne, Tłumiki, Tokeny bezpieczeństwa [urządzenia szyfrujące], Transformatory akustyczne, Transmultipleksery, Tunery wzmacniacze, Uchwyty do mocowania przystosowane do monitorów komputerowych, Uchwyty do mocowania przystosowane do komputerów, Urządzenia do automatyzacji domu, Urządzenia do dekodowania, Urządzenia do gromadzenia danych, Urządzenia do kodowania, Urządzenia do kodowania danych, Urządzenia do montowania kamer, Urządzenia do nagrywania, Urządzenia do od magnesowywania taśm magnetycznych, Urządzenia do pamiętania danych, Urządzenia do przechowywania danych, Urządzenia do przetwarzania sygnałów cyfrowych, Urządzenia do rozpoznawania mowy, Urządzenia do szyfrowania danych, Urządzenia do szyfrowania, Urządzenia i przyrządy kodujące i dekodujące, Urządzenia i przyrządy multimedialne, Urządzenia i przyrządy radiowe, Urządzenia mocujące do monitorów, Urządzenia nagrywające, Urządzenia obrazujące do celów naukowych, Urządzenia przechwytyjące dane, Urządzenia rozpoznające mowę, Urządzenia rozpoznające twarz, Urządzenia technologii informacyjnej i audiowizualne, Urządzenia z terminalem telematycznym, Wskaźniki świetlne [do urządzeń telekomunikacyjnych], Wtórnik wieloportowe, Wzmacniacze, Wzmacniacze cyfrowe, Wzmacniacze do gitar basowych, Wzmacniacze do pojazdów, Wzmacniacze elektroakustyczne, Wzmacniacze elektroniczne, Wzmacniacze elektryczne, Wzmacniacze klawiszowe, Wzmacniacze rozdzielające, Wzmacniacze sterownicze, Wzmacniacze sygnałów, Znaczniki RFID [wykorzystujące technologię identyfikacji radiowej], Adaptery do łączenia urządzeń medialnych, Druty [przewody] telefoniczne, Druty [przewody] telegraficzne, Elektryczne przewody telefoniczne, Elektryczne przewody telegraficzne, Falowody, Falowody elektroniczne, Gender changer (adaptery do kabli koncentrycznych), Głowice kabli telefonicznych, Kabel koncentryczny, Kable audio, Kable do drukarek, Kable do komputerów, Kable do mikrofonów, Kable do modemów, Kable do przekaźników radiowych, Kable do synchronizacji danych, Kable do transmisji danych, Kable interfejsowe do multimedialnych o wysokiej rozdzielczości, Kable interfejsu multimedialnego o wysokiej rozdzielczości do projektorów, Kable koncentryczne, Kable koncentryczne zawierające filtry, Kable optyczne, Kable optyczne [światłowodowe], Kable światłowodowe, Kable taśmowe, Kable telefoniczne, Kable telekomunikacyjne, Kable USB, Kable wideo, Kable wykorzystywane w sieci Ethernet, Łączniki światłowodowe, Magnetyczne przewody telefoniczne, Nadajniki optyczne do użytku z kablami światłowodowymi, Okablowanie do komputerów, Okablowanie łącznościowe, Okablowanie sieciowe, Optyczne włókna przewodzące promienie świetlne [światłowodowe], Optyka światłowodowa, Przejściówki do kabli koncentrycznych, Osłony kabli światłowodowych, Przełączniki głośników, Przełączniki optyczne, Przewody do USB, Przewody komunikacyjne, Przewody świetlne USB, Przewody telefoniczne, Przewody telegraficzne, Przewody USB do telefonów komórkowych, Receptory światłowodowe, Sprzęga światłowodowe, Światłowodów, Światłowodowy, Światłowodowy nieliniowy, Światłowodowy z przesuniętą dyspersją, Światłowodowy zachowujący polaryzację, Telefoniczne kable połączeniowe, Telefoniczne (Przewody-), Tuleje łączące do włókien światłowodowych, Włókna do transmisji dźwięków i obrazów, Złącza do światłowodów, Złącza kabli audio, Złącza optyczne, Złączki do przewodów optycznych, Anteny do bezprzewodowych urządzeń łącznościowych, Anteny do sieci telekomunikacyjnych, Anteny do sygnałów radiowych, Anteny mikrofalowe, Anteny satelitarne do transmisji satelitarnej, Anteny telewizyjne, Filtry antenowe, Maszty antenowe, Maszty antenowe z metalu, Maszty [anteny bezprzewodowe], Maszty do anten bezprzewodowych, Mikrofalowe urządzenia nadawcze do nadawania programów i wiadomości radiowych, Rozszerzacz zasięgu [anteny] do internetu rzeczy [IoT], Słupy (podpory) metalowe [anteny], Stacje bazowe dla telekomunikacji, Urządzenia do ustawiania anten, Anteny jako urządzenia komunikacyjne, Urządzenia do komunikacji pomiędzy dwoma węzłami sieci (Point-to-Point), Adaptery telefoniczne, Aparatura wzywająca, Automaty do central telefonicznych, Automaty telefoniczne, Automaty telefoniczne [telefony samoinkasujące], Automatyczne sekretarki, Automatyczne sekretarki telefoniczne, Bezprzewodowe zestawy słuchawkowe do smartfonów, Bezprzewodowe zestawy słuchawkowe do zastosowania z telefonami komórkowymi, Bransoletki

inteligentne, Centrale automatyczne, Ciekłokrystaliczne folie ochronne do smartfonów, Cyfrowe elektroniczne urządzenia komunikacyjne do noszenia na ciele lub w ubraniach, Cyfrowe telefony komórkowe, Dalekopisy, Elektroniczne urządzenia do central telefonicznych, Elektroniczne urządzenia do automatycznego wybierania zaprogramowanych numerów w telefonie, Eliminatory echa akustycznego, Etui na smartfony, Etui typu Flip Cover do smartfonów, Etui z klapką do telefonów komórkowych, Etui z klawiaturą do smartfonów, Faksy ruchome lub przenośne, Faksymile (Maszyny do-), Folie ochronne dostosowane do smartfonów, Fototelegrafia (Aparaty do-), Futerały do przenoszenia pagerów, Futerały do telefonów komórkowych ze skóry lub z imitacji skóry, Futerały do telefonów komórkowych z materiału lub z materiałów tekstylnych, Futerały dopasowane do telefonów komórkowych, Futerały na telefony, Futerały na telefony komórkowe, Futerały na telefony [specjalnie dopasowane], Głośniki do wideokonferencji, Głośniki pomocnicze do telefonów komórkowych, Gniazda wtykowe do przedłużaczy telefonicznych, Instalacje telefoniczne do samochodów, Interkomy, Interkomy z wideo, Kable do przedłużaczy telefonicznych, Kijki do robienia selfie jako akcesoria do smartfonów, Kijki do robienia sobie zdjęć (selfie) (monopody ręczne), Klawiatury do smartfonów, Klawiatury do telefonów komórkowych, Kodowane karty telefoniczne, Koncentratory telefoniczne, Łącznice telefoniczne, Lupy ekranowe do smartfonów, Maszyny do wysyłania faksymili, Maszyny faksymilowe, Mikrofony [do urządzeń telekomunikacyjnych], Mikrofony do używania bez użycia rąk do telefonów komórkowych, Moduły wyświetlacza do telefonów komórkowych, Monitory do wideokonferencji, Nadajniki międzypunktowe, Obiektywy do aparatów fotograficznych w smartfonach, Nośniki dostosowane do telefonów komórkowych, Obudowy wymienne do telefonów komórkowych, Ochroniacze na ekran do smartfonów ze szkła hartowanego, Odbiorniki dwóch stacji połączonych między sobą, Odbiorniki do tłumaczeń symultanicznych, Odbiorniki radiotelegraficzne, Odbiorniki radiotelefoniczne, Osłony do ekranów telefonów komórkowych w formie folii, Osłony na telefony komórkowe, Pagery, Pagery elektroniczne, Pagery radiowe, Papierowe pokrowce na słuchawki telefoniczne, Paski do słuchawek telefonicznych, Paski do telefonów komórkowych, Paski do zegarków do przekazywania danych smartfonom, Paski do zegarków przekazujące dane do innych urządzeń elektronicznych, Pokrowce na słuchawki telefoniczne, Pokrowce na smartfony, Prywatne centrale telefoniczne (PBX), Przenośne interkomy awaryjne, Przenośne maszyny faksowe, Punkty połączeń sieci do sieci centrali telefonicznych, Radio morskie, Radio okrętowe, Radio pagery, Radiotelefony, Ręczne urządzenia telegraficzne, Rejestratory rozmów telefonicznych, Sekretarki automatyczne, Skórzane etui na telefony komórkowe, Skórzane pokrowce na smartfony, Słuchawki do aparatów telefonicznych, Słuchawki do komunikacji zdalnej, Słuchawki telefoniczne, Smartbandy, Smartfony, Smartfony do noszenia na ciele lub w ubraniach, Smartfony w kształcie zegarka, Smartfony w postaci okularów, Sprzęt do korzystania z telefonów komórkowych bez użycia rąk, Sprzęt do wideokonferencji, Sprzęt wideokomunikacyjny, Sprzęt konferencyjny audio, Stacje dokujące do telefonów komórkowych, Sterowniki sieci lokalnej [LAN] wideo, Stojaki dostosowane do telefonów komórkowych, Systemy do wideokonferencji, Systemy dwukierunkowej łączności bezprzewodowej, Systemy lokalnej telefonii komórkowej, Telefon głośnomówiący, Telefoniczne urządzenia nadawcze, Telefony, Telefony bezprzewodowe, Telefony cyfrowe, Telefony internetowe, Telefony komórkowe, Telefony komórkowe do użytku w pojazdach, Telefony komórkowe z alfabetem Braille'a, Telefony komórkowe z dużymi klawiszami i cyframi dla użytkowników z osłabionym wzrokiem lub sprawnością, Telefony konferencyjne, Telefony samochodowe, Telefony satelitarne, Telefony stacjonarne, Telefony VoIP, Telefony z potrójnym pasmem częstotliwości, Telefony z systemami komunikacji wewnętrznej, Telefony zasilane energią słoneczną, Telegrafy, Telegrafy [urządzenia], Telekopiarki, Terminale radiotelefoniczne, Terminale telefoniczne, Uchwyty do korzystania z telefonów komórkowych bez użycia rąk, Uchwyty na deskę rozdzielczą na telefony komórkowe, Uchwyty na telefony komórkowe, Uchwyty przystosowane do telefonów komórkowych, Uchwyty samochodowe do telefonów, Urządzenia do fototelegrafii, Urządzenia do komunikacji wewnętrznej, Urządzenia do nagrywania rozmów telefonicznych, Urządzenia do przesyłania i odbierania faksów, Urządzenia do telefonii bezprzewodowej, Urządzenia do wideokonferencji, Urządzenia faksujące, Urządzenia głośnomówiące do telefonów komórkowych, Urządzenia przełącznikowe do telefonii

cyfrowej, Urządzenia radiowe do kontroli ruchu powietrznego, Urządzenia telefaksymilowe, Urządzenia telefoniczne do łączności wewnętrznej, Urządzenia telefonii komórkowej z wbudowanymi systemami faksowymi, Urządzenia telegraficzne, Urządzenia wideokomunikacyjne, Walkie-talkie, Urządzenia wideotelefoniczne, Wideodomofony, Wideofony, Wkłady atramentowe, nienapełnione, do maszyn telefaksowych, Wkłady z tonerem, nienapełnione, do urządzeń telefaksowych, Wodoodporne pokrowce na smartfony, Wtyczki telefoniczne, Wyświetlacze do smartfonów, Wyświetlacze do telefonów komórkowych, Zatyczki do doków ładujących zapobiegające dostawaniu się kurzu, Zatyczki do gniazdek telefonów komórkowych zapobiegające dostawaniu się kurzu, Zdalne urządzenia zapisujące, Zegarki inteligentne, Zestawy do korzystania z telefonu bez użycia rąk, Zestawy głośnomówiące do telefonów komórkowych, Zestawy na biurko lub zestawy samochodowe z wmontowanym głośnikiem, umożliwiające używanie telefonów komórkowych bez użycia rąk, Zestawy słuchawkowe do smartfonów, Zestawy słuchawkowe do telefonów komórkowych, Zestawy słuchawkowe do telefonów, Zestawy telefoniczne, Zestawy telefoniczne z ekranem i klawiaturą, Złącza do telefonów, Złącza pośrednie do podłączania telefonów do aparatów słuchowych, Urządzenia do transmisji, Aparatura nadawcza i odbiorcza do nadawania radiowego, Nadajniki, Nadajniki telewizji kablowej, Nadajniki telewizyjne, Szyfrotory sygnału telewizji satelitarnej, Urządzenia do nadawania drogą radiową, Urządzenia do nadawania programów telewizyjnych, Urządzenia do nadawania programów drogą satelitarną, Urządzenia do transmisji strumieniowej wideo, Urządzenia do transmisji dźwięku, danych lub obrazów, Urządzenia elektroniczne do nadawania, Urządzenia transmitujące i odbierające do nadawania telewizyjnego, Urządzenia do tworzenia sieci komputerowych i komunikacji danych, Adaptery do sieci Ethernet, Aparatura kontrolna do zarządzania siecią, Bezprzewodowe periferia komputerowe, Bezprzewodowe radia szerokopasmowe, Bezprzewodowe routery USB, Bezprzewodowe urządzenia do sieci lokalnych, Bramy do Internetu rzeczy [IoT], Cyfrowe urządzenia elektroniczne do noszenia mogące zapewnić dostęp do Internetu, Inteligentne bramy dla pamięci masowej zdefiniowanej programowo [SDS], Inteligentne bramy do analizy danych w czasie rzeczywistym, Inteligentne bramy do komunikacji, Inteligentne bramy do wstępnego przetwarzania danych, Interaktywne urządzenia do transferu danych, Karty komputerowe do sieci lokalnych [LAN], Karty sieciowe Ethernet, Klucze sprzętowe USB [adaptery sieci bezprzewodowej], Komputerowe karty sieciowe, Komputerowe karty sieciowe LAN do podłączania przenośnych urządzeń komputerowych do sieci komputerowych, Komputerowe koncentratory sieciowe, Komputerowe przełączniki sieciowe, Koncentratory sieciowe [hub], Kontrolery do sieci Ethernet, łączniki do dostępu do sieci bezprzewodowej, Modemy, Modemy interfejsów sieciowych, Modemy kablówce, Modemy komputerowe, Modemy komunikacyjne, Modemy światłowodowe, Modemy telefoniczne, Modemy wewnętrzne, Modemy z uniwersalną magistralą szeregową [USB], Modemy zewnętrzne, Mosty do sieci komputerowych, Nadajniki danych, Nadajniki-odbiorniki do sieci Ethernet, Odbiorniki bezprzewodowe, Odbiorniki przesyłanych danych, Płyty sieciowe, Przełączniki danych, Punkty dostępu do sieci lokalnych [LAN], Punkty dostępu do sieci lokalnych [LAN] używane do łączenia użytkowników sieci komputerowych, Routery bezprzewodowe, Routery do doprowadzania sygnałów audio, wideo i sygnałów cyfrowych, Routery do sieci komputerowych, Routery sieci rozległych [WAN], Routery sieciowe, Serwery komputerowe, Serwery sieci komputerowych, Serwery sieciowe, Serwery w chmurze, Sieci danych, Sieci do transmisji danych, Sieci komputerowe, Sieci lokalne (LAN), Sieci optyczne, Sieci rozległe [WAN], Sieciowe serwery faksowe, Sieciowe urządzenia do wybierania numerów, Sprzęt do obsługi rozległych sieci [WAN], Sprzęt do obsługi sieci LAN [sieci lokalnych], Sprzęt do sieci ethernet, Sprzęt do Wirtualnych Sieci Prywatnych [VPN], Sprzęt komputerowy do przesyłu danych, Sprzęt komputerowy do serwerów umożliwiających dostęp do sieci, Sprzęt komputerowy do sieci komputerowych, Sprzęt komputerowy do telekomunikacji, Switche ethernetowe, Urządzenia do bezprzewodowej transmisji danych, Urządzenia do bezprzewodowego przekazywania danych, Urządzenia do komunikacji sieciowej, Urządzenia do pobierania audio, wideo i danych z internetu, Urządzenia do przełączania pakietów, Urządzenia do przełączania danych, Urządzenia do przesyłania danych, Urządzenia do transmisji danych, Urządzenia do transmisji bezprzewodowej informacji akustycznych, Urządzenia do transmisji strumieniowej treści medialnych w lokalnych sieciach

bezprzewodowych, Urządzenia do zarządzania sieciami, Urządzenia sterujące sieciowe, Wzmacniaki do sieci Ethernet, Adaptery częstotliwości radiowej, Akcesoria do montowania odbiorników radiowych, Anteny paraboliczne, Anteny satelitarne, Aparatura do komunikacji sieciowej, Aparatura do nadawania i odbierania do nadawania długodystansowego, Aparatura elektryczna do komutacji, Aparatura łącznościowa, Aparaty nadawczo-odbiorcze, Automataczne urządzenia do wybierania numeru, Automataczne urządzenia przełącznikowe [dla telekomunikacji], Automataczne urządzenia telegraficzne, Automataczne urządzenia telefoniczne do wybierania numerów, Bezprzewodowe brzęczyki do obsługi klientów, Bezprzewodowe urządzenia do transmisji na wysokich częstotliwościach, Bezprzewodowe urządzenia komunikacyjne do transmisji treści multimedialnych, Bezprzewodowe urządzenia sieciowe działające na fale milimetrowe [EHF], Bezprzewodowy sprzęt nadawczy i odbiorczy, Bramki szumów, Biżuteria przekazująca dane, Centrale telefoniczne, Cyfrowe odbiorniki radiowe (DAB), Części i akcesoria do urządzeń komunikacyjnych, Demodulatory, Domofony falowodowe, Dotykowe urządzenia komunikacyjne, Elektroniczne tunery, Elektroniczne urządzenia do przesyłania sygnałów audio, Elektroniczne urządzenia telekomunikacyjne, Elektryczne urządzenia do mobilnej komunikacji cyfrowej, Elektryczne urządzenia łącznościowe, Elektryczne urządzenia telekomunikacyjne, Elektryczne wzmacniacze sygnałów dźwiękowych, Filtry częstotliwości radiowych, Filtry do tłumienia zakłóceń radiowych, Filtry mikrofalowe, Filtry przeciwsumowe, Huby USB, Instalacje do komunikacji elektronicznej, Instalacje szerokopasmowe, Interfejsy komunikacyjne, Jednokanałowy sprzęt radiokomunikacyjny do stacji stałych, Kamery konferencyjne, Karty SIM, Kodery obsługiwane głosowo, Komórkowe urządzenia do transmisji radiowych, Komutacja [Aparatura elektryczna do-], Koncentratory połączeń, Kondensatory elektryczne [do urządzeń telekomunikacyjnych], Kontrolery stacji bazowej do telekomunikacji, Konwertery LNC, Konwertery sygnałów, Kryształowy galenitu [detektory], Łącznice telekomunikacyjne, Łączniki elektrooptyczne, Łączniki kierunkowe, Lampy nadawcze, Liczniki energii elektrycznej wykorzystujące częstotliwość radiową, Lotnicze urządzenia komunikacyjne, Maszyny i urządzenia do radiolaterni, Mikrofalowe urządzenia łączności, Mikrofony do urządzeń łączności, Mobilne odbiorniki danych, Modulatory, Modulatory częstotliwości radiowych, Modulatory częstotliwości, Modulatory kodowania, Monitory radiowe do odtwarzania dźwięków i sygnałów, Morskie urządzenia łączności, Multipleksery telekomunikacyjne, Nadajniki audio, Nadajniki bezprzewodowe, Nadajniki cyfrowe, Nadajniki częstotliwości radiowych, Nadajniki do przesyłania sygnałów elektronicznych, Nadajniki do przesyłania sygnałów elektrycznych, Nadajniki elektryczne, Nadajniki i odbiorniki bezprzewodowe, Nadajniki-odbiorniki, Nadajniki-odbiorniki optyczne, Nadajniki-odbiorniki radiowe, Nadajniki radiowe, Nadajniki stosowane do łączności w nagłych przypadkach, Nadajniki sygnalizacji alarmowej, Nadajniki sygnałów elektronicznych, Nadajniki [telekomunikacja], Nadajniki telekomunikacyjne, Nadajniki wideo, Napowietrzny sprzęt transmisyjny, Nziemne stacje satelitarne, Odbiorniki częstotliwości radiowych, Odbiorniki i nadajniki radiowe, Odbiorniki-nadajniki satelitarne, Odbiorniki radiowe bliskiego zasięgu, Odbiorniki satelitarne, Odbiorniki stereo, Odbiorniki sygnałów nawigacyjnych, Oporniki elektryczne [do urządzeń telekomunikacyjnych], Optyczne łącza danych, Optyczne urządzenia komunikacyjne, Osobiste nadajniki-odbiorniki, Paraboliczne talerze antenowe, Podręczne przyrządy do komunikacji, Procesory satelitarne, Programowalne urządzenia telekomunikacyjne, Przekazniki, Przekazniki radiowe, Przekazniki satelitarne, Przekazniki sygnałowe, Przełączniki [do urządzeń telekomunikacyjnych], Przełączniki telekomunikacyjne, Przenośna aparatura komunikacyjna, Przenośne aparaty telekomunikacyjne, Przenośne nadajniki, Przenośne odbiorniki radiowe, Przenośne urządzenia do odbierania fal radiowych, Przenośne urządzenia telekomunikacyjne, Przewody akustyczne, Radia do transmisji na falach milimetrowych [EHF], Radia do transmisji na falach centymetrowych [SHF], Radia przenośne, Radia wyposażone w zegar, Radia zasilane energią słoneczną, Ręczne urządzenia do przełączania do telekomunikacji, Repetytory [do przesyłu informacji], Roboty do teleprezencji, Rozdzielacze sygnału, Rozgałęźniki elektroniczne do mikrofonów, Rury głosowe, Satelitarne urządzenia do inwigilacji obiektów, Satelitarne urządzenia do monitoringu obiektów śledzonych, Satelitarny sprzęt do śledzenia obiektów, Satelity, Satelity do celów komunikacyjnych, Satelity do celów naukowych, Satelity do transmisji sygnałów, Satelity komunikacyjne, Serwery komunikacyjne [sprzęt komputerowy],

Sieci komunikacyjne, Sieci telekomunikacyjne, Sieciowe urządzenia bezprzewodowe działające na fale centymetrowe [SHF], Słuchawki z mikrofonem do komunikacji, Sprzęgacze akustyczne, Sprzęgacze optyczne, Sprzęgacze sygnałów, Sprzęt telekomunikacyjny, Sprzęt wykorzystujący odpowiedzi głosowe, Sterowniki komunikacyjne, Światłowodowe urządzenia telekomunikacyjne, Symulatory nadajników, Synchroniczne jednostki danych, Syntezatory głosu, Syntezatory mowy, Systemy komunikacyjne do kasków, Systemy przetwarzania głosu, Tablice połączeń, Telegraficzne urządzenia transmitujące, Telekomunikacyjne urządzenia cyfrowe, Terminale komunikacji bezprzewodowej, Tłumiki hałasu audio, Tłumiki hałasu [części elektryczne], Transformatory elektryczne [do urządzeń telekomunikacyjnych], Transpondery, Transpondery wyposażone w systemy płatności elektronicznych w pojazdach, Tunery częstotliwości radiowej, Tunery do odbioru radia, Tunery do sygnałów z modulacją amplitudy, Tunery radiowe, Tunery sygnałów, Urządzenia do bezprzewodowej transmisji radiowej, Urządzenia do komunikacji statków z lądem, Urządzenia do komunikacji bezprzewodowej służące do przesyłania głosu, danych lub obrazu, Urządzenia do komunikacji satelitarnej na falach milimetrowych [EHF], Urządzenia do komunikacji satelitarnej na fale centymetrowe [SHF], Urządzenia do łączności bezprzewodowej, Urządzenia do łączności przewodowej, Urządzenia do modulacji częstotliwości, Urządzenia do monitorowania i analizowania danych telefonicznych, Urządzenia do odbioru satelitarnego, Urządzenia do optycznej transmisji cyfrowej, Urządzenia do przesyłania obrazu, Urządzenia do przesyłania obrazów, Urządzenia do przesyłania komunikatów, Urządzenia do przeszukiwania częstotliwości, Urządzenia do przetwarzania sygnałów telekomunikacyjnych, Urządzenia do rozpoznawania głosu, Urządzenia do strumieniowej transmisji mediów cyfrowych, Urządzenia do tłumienia hałasu, Urządzenia do tłumienia sygnałów, Urządzenia do transmisji obrazu, Urządzenia do transmisji sygnału, Urządzenia do transmisji dźwięku, Urządzenia do transmisji głosu, Urządzenia do transmisji satelitarnej, Urządzenia dopasowujące sygnały, Urządzenia eliminujące hałas, Urządzenia heliograficzne, Urządzenia i przyrządy lotniczej komunikacji radiowej, Urządzenia i przyrządy telekomunikacyjne, Urządzenia identyfikacyjne pracujące na częstotliwościach radiowych [transpondery], Urządzenia komunikacyjne do noszenia w postaci zegarków na rękę, Urządzenia komunikacyjne dla pojazdów, Urządzenia łączności satelitarnej, Urządzenia nadawcze, Urządzenia odsłuchowe do monitorowania niemowląt, Urządzenia opóźniania sygnałów, Urządzenia satelitarne, Urządzenia telekomunikacyjne do użytku w sieciach radiofonii komórkowej, Urządzenia telekomunikacyjne, Urządzenia telekomunikacyjne do użytku wraz z sieciami komórkowymi, Urządzenia telekomunikacyjne w postaci biżuterii, Urządzenia telekomunikacyjne do noszenia na ciele lub w ubraniach, Urządzenia wysokiej częstotliwości, Urządzenie nadawczo-odbiorcze, Wieloportowe nadajniki-odbiorniki, Wokodery, Wzmacniacze częstotliwości radiowej, Wzmacniacze sygnału bezprzewodowego, Wzmacniaki częstotliwości radiowej, Wzmacniaki [wtórniki], Zespoły nadajnikowe audio, Zespoły nadawcze [telekomunikacja], Zestawy kontrolne transmisji sygnałów, Złącza do telefonów komórkowych do pojazdów, Złącza do urządzeń telekomunikacyjnych, Urządzenia audio i odbiorniki radiowe, Urządzenia do rejestrowania i odtwarzania obrazu, Urządzenia do wyświetlania, odbiorniki telewizyjne oraz urządzenia do odtwarzania filmów i video, Audiowizualne systemy rozrywkowe do samochodów, Audiowizualne urządzenia dydaktyczne [do nauczania], Cyfrowe odtwarzacze wideo, Cyfrowe serwery dźwięku, Cyfrowe serwery video, Cyfrowe urządzenia interfejsowe audio, Dekodery graficzne do użytku wraz z systemami dźwiękowymi do karaoke, Elektroniczne systemy dystrybucji sygnałów audio/wideo, Etui na cyfrowe odtwarzacze mediów, Etui na przenośne odtwarzacze mediów, Generatory opóźnienia, Generatory synchronizujące, Głośniki bezprzewodowe z możliwością połączenia, Głośniki inteligentne, Głośnikowe stacje dokujące, Kable do nadawania i odbierania sygnałów telewizji kablowej, Kable elektryczne do przesyłania dźwięków i obrazów, Kamery aktywowane ruchem, Kamery endoskopowe do celów przemysłowych, Kamery filmowe przeznaczone do samowywołujących się klisz, Kamery z opcją podglądu wielu klatek, Kino wirtualnej rzeczywistości [VR], Kompaktowe (Odtwarzacze płyt-), Kompaktowych (Odtwarzacze płyt-), Matryce filmów, Mikrosystemy DVD, Monitory do tabletów, Nadajniki FM, Nagrywarki płyt DVD, Napędy CD-ROM, Napędy DVD, Napędy dyskiety, Napędy taśm, Obwody scalone do ulepszenia wyświetlania grafik i video, Odbiorniki audio-wideo, Odbiorniki audiowizualne, Odbiorniki bez-

przewodowe (audio, video), Odbiorniki telewizji kablowej, Odtwarzacze DVD, Odtwarzacze laserowe płyt kompaktowych, Odtwarzacze mediów, Odtwarzacze MP4, Odtwarzacze płyt, Odtwarzacze płyt kompaktowych, Odtwarzacze płyt DVD, Odtwarzacze taśm, Okładki czytników książek elektronicznych, Okulary 3D, Okulary 3D do odbiorników telewizyjnych, Pierscienie przejściowe do obiektywów aparatów fotograficznych, Piloty do odbiorników radiowych, Piloty do telewizorów, Piloty do zestawów stereo, Planetaria, Pojemniki na filmy, Pokrowce na cyfrowe odtwarzacze mediów, Pokrowce na odtwarzacze płyt DVD, Probierze [próbniaki] otworów, Probierze [próbniaki] szczelin, Przenośne głośnikowe stacje dokujące, Przenośne odtwarzacze CD, Przenośne odtwarzacze mediów do noszenia na ciele lub w ubraniach, Przenośne odtwarzacze multimedialne, Przenośne odtwarzacze płyt DVD, Samochodowe odtwarzacze multimedialne, Serwery wideo, Słuchawki do gier z wirtualną rzeczywistością, Sprzęt audio do noszenia na sobie, Sprzęt endoskopowy do celów przemysłowych, Sprzęt fotograficzny, Stacja dysków CD-ROM, Stacje dokujące do cyfrowych odtwarzaczy muzyki, Stacje dokujące do odtwarzaczy MP3, Stacje dokujące do smartfonów, Stacje dyskiety, Suszarki do filmów, Systemy nagłaśniające PA, Systemy obrazujące wideo, Systemy rozrywki w samochodzie [ICE], Systemy wielokamerowe do pojazdów, Taśmy do czyszczenia głowic [nagrywanie], Taśmy do czyszczenia głowic magnetowidów, Tkaninowe filtry dźwięku do urządzeń radiowych, Tłumiki drgań do elektronicznych urządzeń audio, Torby specjalnie przystosowane do aparatów fotograficznych i sprzętu fotograficznego, Urządzenia audiowizualne, Urządzenia do czyszczenia głowic magnetycznych, Urządzenia do czyszczenia taśm magnetycznych, Urządzenia do czyszczenia soczewek laserów CD, Urządzenia do czyszczenia płyt CD, Urządzenia do czyszczenia magnetycznych lub optycznych nośników danych, Urządzenia do karaoke, Urządzenia do kasowania taśm magnetycznych, Urządzenia do nagrywania do nośników dźwięku i obrazu, Urządzenia do nagrywania dźwięku i obrazów, Urządzenia do obróbki filmów, Urządzenia do odtwarzania filmów, Urządzenia do odtwarzania do nośników dźwięku i obrazu, Urządzenia do przewijania filmów, Urządzenia do wywoływania taśm filmowych, Urządzenia holograficzne, Urządzenia napędowe taśm magnetycznych, Urządzenia sterowane głosem, Urządzenia wielofunkcyjne do zdalnego sterowania, Wizjery optyczne, Wzmacniacze małej częstotliwości, Wzmacniacze sygnału wideo, Adapterów (Igły do-), Adaptery, Analityzatory audio, Analogowe modyfikatory dźwięku, Aparatura i urządzenia do odtwarzania płyt, Aparaty do wytwarzania dźwięków, Budziki z radiem, CB radio, Cyfrowe odtwarzacze muzyki, Cyfrowe pulpity mikserskie, Cyfrowe urządzenia do rejestrowania dźwięku, Części i akcesoria do urządzeń audio, Domowe głośniki audio, Dwukierunkowe wtyczki do słuchawek, Dyktafony, Dyktafony cyfrowe, Dyski optyczne z nagraniami audio, Elektroakustyczne korektory częstotliwości, Elektroniczne procesory sygnałów audio do kompensacji zniekształceń dźwięku w głośnikach, Elektroniczne przystawki do gitar i gitar basowych, Elektroniczne urządzenia audio, Elektroniczne zwrotnice głośnikowe, Elektroniczne fonografy, Elektroniczne i elektroniczne urządzenia modyfikujące dźwięk [efekty] do instrumentów muzycznych, Elektroniczne i elektroniczne muzyczne urządzenia efektowe, Elementy niskoszumne, Etui do przenoszenia cyfrowych odtwarzaczy audio, Etui na odtwarzacze MP3, Filtry do korekcji czasu, Filtry do powierzchniowych fal akustycznych, Filtry odbiciowe, Futerały do przenoszenia odbiorników radiowych, Futerały na przenośne odtwarzacze muzyczne, Futerały na słuchawki, Głośniki, Głośniki audio, Głośniki bezprzewodowe, Głośniki do gramofonów, Głośniki do monitora studyjnego, Głośniki do monitorów, Głośniki do pojazdów, Głośniki do przenośnych odtwarzaczy multimedialnych, Głośniki do telefonów komórkowych, Głośniki komputerowe, Głośniki osobiste, Głośniki samochodowe, Głośniki [sprzęt audio], Głośniki wysokotonowe, Głośniki z wbudowanymi wzmacniaczami, Igły do adapterów, Igły do patefonów, Igły gramofonowe, Interfejsy audio, Jednostki do opóźniania dźwięku, Jednostki napędu głośników, Kable do głośników, Kolumny typu soundbar, Kompresory audio, Konsole do miksowania dźwięku, Konsole ze słuchawkami, Konwertery elektroakustyczne, Korektory graficzne, Korektory graficzne [urządzenia audio], Magnetofony kasetowe [audio], Magnetofony taśmowe, Megafony, Membrany akustyczne stosowane w urządzeniach rejestrujących lub odtwarzających dźwięk, Membrany [akustyka], Mikrofony, Mikrofony do aparatury do gier wideo dla konsumentów, Mikrofony do przenośnych elektronicznych urządzeń do gier, Miksery audio, Miksery do mikrofonów, Miksery dźwię-

ku, Miksery dźwięku z wbudowanymi wzmacniaczami, Miksery [sprzęt audio], Modyfikatory cech dynamicznych audio, Nagrywarki cyfrowych taśm audio [DAT], Nagrywarki dźwięku, Nauszniki do słuchawek, Obudowy głośników, Obudowy głośników audio, Obudowy na głośniki, Odbiorniki audio, Odbiorniki radiowe, Odbiorniki radiowe do pojazdów, Odbiorniki wzmacniające dźwięk, Odtwarzacze audio, Odtwarzacze audio MPEG, Odtwarzacze cyfrowe audio, Odtwarzacze cyfrowych taśm audio, Odtwarzacze dźwięku, Odtwarzacze kaset, Odtwarzacze kaset audio, Odtwarzacze kaset magnetofonowych, Odtwarzacze kasetowe samochodowe, Odtwarzacze MP3, Odtwarzacze płyt fonograficznych, Odtwarzacze płyt gramofonowych, Odtwarzacze stereo, Pasywne selektory wejścia, Patefony, Pedaly do regulacji poziomu dźwięku, Pedaly do włączania i wyłączania efektów elektronicznych, do użytku ze wzmacniaczami dźwięku, Pedaly wah wah [kaczki], Pokrowce na odtwarzacze MP3, Pokrowce ochronne na odtwarzacze MP3, Procesory dźwięku przestrzennego, Procesory efektów gitarowych, Projekторы dźwięku, Przejściówki stereo do samochodów, Przełączniki do doprowadzania sygnałów audio, wideo i sygnałów cyfrowych, Przenośne cyfrowe radia nadające treści audio, Przenośne głośniki, Przenośne głośniki wibracyjne, Przenośne odtwarzacze muzyczne, Przenośne radiomagnetofony, Przenośne urządzenia do nagrywania dźwięku, Przenośne urządzenia do odtwarzania dźwięku, Przetworniki do elektrycznych instrumentów muzycznych, Przetworniki do gitar, Przetworniki elektroakustyczne, Przyciski mikrofonów, Przyrządy do redukcji hałasu w systemach nagrywania sygnałów audio, Pulpity do miksowania dźwięków, Radia, Radia do pojazdów, Radia [odbiorniki radiowe], Radia samochodowe, Radiobudziki, Radiomagnetofony, Radioodbiorniki, Ramiona adapterów, Ramiona gramofonowe, Regulatory prędkości do gramofonów, Samochodowe odtwarzacze kaset magnetofonowych, Samochodowe urządzenia stereofoniczne, Samochodowe zestawy audio, Samochodowe zestawy stereo, Samplery, Scalone wzmacniacze audio, Słuchawki, Słuchawki bezprzewodowe, Słuchawki bezprzewodowe do tabletek, Słuchawki do przenośnych elektronicznych urządzeń do gier, Słuchawki do smartfonów, Słuchawki do urządzeń do gier wideo dla konsumentów, Słuchawki dokanałowe, Słuchawki douszne, Słuchawki douszne do smartfonów, Słuchawki douszne do telefonów komórkowych, Słuchawki douszne do użytku z mobilnymi urządzeniami telekomunikacyjnymi, Słuchawki muzyczne, Słuchawki osobiste do urządzeń do transmisji dźwięku, Słuchawki stereofoniczne, Słuchawki z przewodzeniem kostnym, Słuchawki z redukcją hałasu, Słuchawki [zakładane na głowę], Sprzęt audio, Sprzęt do odtwarzania dźwięku, Sprzęt komputerowy do przetwarzania sygnałów audio i wideo, Sprzęt nagrywający audio, Sprzęt stereo do pojazdów, Sprzęt stereofoniczny, Stojaki do mikrofonów, Stojaki dopasowane do głośników, Stojaki na głośniki, Stojaki przystosowane do przechowywania urządzeń audio, Stoły mikserskie do mieszania dźwięków do użytku w studiach nagrań, Stoły mikserskie [sygnały], Subwoofery, Subwoofery do pojazdów, Systemy dźwięku przestrzennego, Systemy głośnikowe, Systemy PA [do odbioru i przesyłania wzmacnionego dźwięku], Szafy grające, Talerze obrotowe do gramofonów, Talerze obrotowe gramofonów, Taśmy audio, Taśmy do czyszczenia głowic magnetofonów, Taśmy do zapisywania dźwięku, Taśmy fonograficzne, Taśmy z zarejestrowanym dźwiękiem, Taśmy zawierające nagrania audio, Tuby do głośników, Tunery stereo, Uchwyty do głośników, Urządzenia audio hi-fi, Urządzenia czyszczące do głowic audio, Urządzenia do cyfryzacji sygnałów audio, Urządzenia do czyszczenia płyt fonograficznych, Urządzenia do dubbingu dźwiękowego, Urządzenia do efektów audio, Urządzenia do generowania sygnałów stereo, Urządzenia do miksowania audio, Urządzenia do miksowania dźwięku, Urządzenia do nagrywania audio, Urządzenia do odtwarzania dźwięku, Urządzenia do odtwarzania audio, Urządzenia do przetwarzania dźwięku, Urządzenia do przetwarzania dźwięków, Urządzenia do przywracania zasięgu sygnału audio, Urządzenia do rejestrowania dźwięku, Urządzenia do wymiany igieł gramofonowych, Urządzenia do wyrównywania igły gramofonu, Urządzenia do wzmacniania dźwięku, Urządzenia głośnikowe ostrzegawcze, do montażu na dachach pojazdów uprzywilejowanych, Urządzenia hi-fi, Urządzenia maskujące dźwięk zapewniające poufność rozmów, Urządzenia pracujące w paśmie częstotliwości akustycznych, Urządzenia przełączające audio, Urządzenia służące do wzmacniania dźwięku, Urządzenia stereo, Urządzenia sterujące do sygnałów dźwiękowych, Urządzenia wzmacniające stereo, Urządzenia z pogłosem akustycznym, Urządzenia zabezpieczające do przetwarzania sygnałów dźwiękowych, Wielopo-

mieszczeniowe urządzenia audio, Wkładki gramofonów, Woofery, Wtyczki do mikrofonów, Wymienniki minidysków, Wysięgniki do urządzeń do transmisji dźwięku, Wzmacniacze audio, Wzmacniacze do instrumentów muzycznych, Wzmacniacze dźwięku, Wzmacniacze elektryczne stosowane z instrumentami muzycznymi, Wzmacniacze gitarowe, Wzmacniacze gitarowe przenośne, Wzmacniacze słuchawkowe, Wzmacniacze stereo, Zatyczki do wtyczek typu jack zapobiegające dostawaniu się kurzu, Zestawy słuchawek z mikrofonem, Zestawy słuchawkowe, Zestawy słuchawkowe do użytku z komputerami, Złącza do instrumentów muzycznych, Żurawie mikrofonowe, Adaptery do obiektywów do aparatu fotograficznego, Aparat fotograficzny, Aparatura do powiększania [fotografia], Aparatura fotograficzna, Aparaty do fotografii podwodnej, Aparaty do projekcji przezroczycy, Aparaty do wyświetlania przezroczycy, Aparaty do zdjęć siatkówki oka [inne niż do celów medycznych], Aparaty fotograficzne, Aparaty fotograficzne 35mm, Aparaty fotograficzne cyfrowe, Aparaty fotograficzne do szybkiego wywoływania zdjęć, Aparaty fotograficzne do jednorazowego użytku, Aparaty fotograficzne do smartfonów, Aparaty fotograficzne do zdjęć 360-stopniowych, Aparaty fotograficzne dołączane do kasku, Aparaty fotograficzne jednorazowego użytku, Aparaty fotograficzne miechowe, Aparaty fotograficzne na klisze, Aparaty fotograficzne przeznaczone do samowywołujących się filmów, Aparaty fotograficzne z liniowym czujnikiem obrazu, Aparaty rentgenowskie nie do celów medycznych, Aparaty tomograficzne, inne niż do celów medycznych, Bezlusterkowe aparaty fotograficzne, Blokady komory baterii i karty do aparatów fotograficznych, Błony czułe na promieniowanie rentgenowskie [inne niż do celów medycznych], Błyskowe żarówki, Ciemnie fotograficzne, Cyfrowe aparaty fotograficzne, Cyfrowe aparaty fotograficzne do użytku przemysłowego, Cyfrowe lustrzanki jednoobiektywowe [DSLR], Czujniki do migawek, Czujniki kątowe, Dalmierze [do aparatów fotograficznych], Dekielki ochronne na korpus aparatów fotograficznych, Ekran [fotografia], Ekran radiologiczne do celów przemysłowych, Ekran wzmacniające do błon rentgenowskich, Epidiaskopy [rzutniki], Filtry do aparatów fotograficznych, Filtry do ciemni, Filtry do użytku w fotografii, Filtry na obiektywy [do aparatów fotograficznych], Filtry promieni ultrafioletowych do fotografii, Filtry świetlne do aparatów fotograficznych, Filtry ultrafioletowe, inne niż do celów medycznych, Filtry UV do aparatów cyfrowych, Fotograficzne lampy błyskowe, Fotograficzne (Statywy do aparatów-), Fotograficzne urządzenia do powielania, Fotograficzne urządzenia rentgenowskie, inne niż do celów medycznych, Fotograficzne urządzenia nablyszczające, Fotograficzne urządzenia błyskowe, Fotomaski, Fotomaski czyste, Fotopowielacze, Fotopułapki, Futerały dopasowane kształtem do aparatów fotograficznych, Futerały na przyrządy fotograficzne, Futerały na przyrządy i aparaturę fotograficzną, Futerały na urządzenia fotograficzne, Futerały przystosowane do aparatów fotograficznych, Futerały przystosowane na aparaty fotograficzne, Futerały przystosowane na sprzęt fotograficzny, Głowice przechylne [do aparatów fotograficznych], Gogle z kamerą, Kamery akcji, Kamery do monitorowania i kontroli sprzętu w elektronice atomowej, Kamery do monitorowania tzw. „martwego pola” w samochodach, Kamery do pojazdów, Kamery do szybkiego skanowania, Kamery internetowe, Kamery na podczerwień, Kamery pannoptyczne, Kamery pokładowe, Kamery szybkoobrotowe, Kamery termowizyjne, Komory bezcieniowe, Kompaktowe aparaty fotograficzne cyfrowe, Kuwety fotograficzne, Lampy błyskowe do aparatów fotograficznych, Lampy błyskowe [fotografia], Lampy ciemniowe [fotografia], Lampy do ciemni fotograficznych, Lampy elektroneowe przetworników obrazu, Magazynki na klisze do aparatów fotograficznych, Maszyny rentgenowskie do przeprowadzania kontroli bezpieczeństwa, Miechy [do aparatów fotograficznych], Migawki [fotografia], Migawki obiektywów, Migawki optyczne, Migawki (Wyzwalacze-) [fotografia], Mocowania obiektywów do aparatu fotograficznego, Nośniki płyt ciemniowych [fotografia], Obiektywy do aparatów fotograficznych, Obiektywy do filmów, Obiektywy do selfie, Aktywne wyświetlacze matrycowe, Aparatura do odtwarzania obrazu wideo, Aparatura telewizyjna, Cyfrowe kamery wideo, Cyfrowe nagrywarki wideo, Cyfrowe nośniki reklamy zewnętrznej [Digital signage], Części i akcesoria do dekodery, Czytniki książek cyfrowych, Czytniki mikrofilmów, Dekodery cyfrowe, Dekodery do odbiorników telewizyjnych, Dekodery telewizji wysokiej rozdzielczości (HD), Dekodery telewizyjne, Digitalizatory wideo, Ekran, Ekran do wideoprojekcji, Ekran do wyświetlania filmów, Ekran filmowe, Ekran fluoryzujące, Ekran holograficzne, Ekran kontrolne,

Ekran projekcyjne, Ekran projekcyjne do filmów kinematograficznych, Ekran wideo, Ekran wyświetlające wideo, Ekran z wyświetlaczami ciekłokrystalicznymi, Elastyczne płaskie panele wyświetlające do komputerów, Elektroluminescencyjne panele wyświetlające, Elektroniczne szyldy cyfrowe, Elektroniczne monitory ekranowe, Elektroniczne panele wskaźnikowe, Elektroniczne papierowe (urządzenia wyświetlające), Elektroniczne pulpity wskaźnikowe, Elektroniczne systemy wyświetlające dla kierowców pojazdów, Elektroniczne tablice kopiujące, Elektroniczne tablice ogłoszeniowe, Elektroniczne tablice wskaźnikowe, Elektroniczne tablice wyświetlające, Elektroniczne urządzenia do wyświetlania wyników, Elektroniczne wyświetlacze reklam, Elektryczne i elektroniczne instalacje do wideomonitoringu, Elektryczne luminescencyjne wyświetlacze, Elektryczne luminescencyjne wyświetlacze płaskie, Elektryczne oznakowania, Elektryczne znaki świecące, Filtry antyodblaskowe do telewizorów i monitorów komputerowych, Filtry antyrefleksyjne do telewizorów, Filtry do ekranów komputerów i telewizorów, Filtry do ekranów przystosowane do telewizorów, Filtry do ekranów telewizorów, Filtry do odbiorników telewizyjnych, Filtry optyczne do ekranów, Filtry optyczne do wyświetlaczy plazmowych, Fluorescencyjne (Ekran-), Futerały na urządzenia kinematograficzne, Interaktywna aparatura wideo, Interaktywne ekran graficzne, Interaktywne odbiorniki [terminale] telewizyjne, Kamera filmowa, Kamery 360-stopniowe, Kamery do desek rozdzielczych, Kamery do telewizji przemysłowej, Kamery monitorujące sieć, Kamery nadzorujące, Kamery telewizyjne, Kamery wideo, Kamery wideo do analizy uderzenia golfowego, Kamery wideo do emisji telewizyjnej, Kamery wideo do nadzoru, Kamery wideo przystosowane do celów monitoringowych, Kamkodery, Klapsy, Kolektory [terminale] danych, Komputerowe monitory wyświetlające, Kontrolery monitorów wideo, Konwertery standardów telewizyjnych, Konwertery telewizji kablowej, Korektory podstawy czasu, Latarnie magiczne [aparatury projekcyjne], LCD [wyświetlacze ciekłokrystaliczne], Magnetowidy, Magnetowidy półprzewodnikowe, Magnetowidy samochodowe, Maszyny i urządzenia kinematograficzne, Mechaniczne lub świecące tablice reklamowe, Mechaniczne podświetlane szyldy, Metalowe tablice znakowe [świecące], Metalowe tablice znakowe [elektryczne], Metalowe tablice znakowe [mechaniczne], Miksery wideo, Miniaturowe projektor, Miniprojektor, Modułowe panele znaków [świecące], Modułowe tablice znaków [świecące], Moduły wyświetlacza do odbiorników telewizyjnych, Monitory, Monitory ciekłokrystaliczne [LCD], Monitory dla Digital Signage, Monitory do automatów do gier wideo, Monitory do konsumencińskich urządzeń do gier wideo, Monitory do podręcznych urządzeń do gier elektronicznych, Monitory dotykowe, Monitory kolorowe, Monitory komercyjne, Monitory komputerowe, Monitory LED, Monitory [sprzęt komputerowy], Monitory szerokoekranowe, Monitory wideo, Monitory wyświetlające, Monitory wyświetlające pozwalające uzyskać pełny kąt widzenia w pojeździe, Monitory wyświetlające wideo do noszenia na ciele lub w ubraniach, Monopody na kamery, Nagrywarki do filmów, Nagrywarki telewizyjne, Neony reklamowe, Numeryczne wyświetlacze elektroniczne, Obiektywy do kamer wideo, Obiektywy do rzutników, Obiektywy fotograficzne, Obiektywy szerokokątne do aparatów fotograficznych, Odbiorniki cyfrowej telewizji mobilnej (DMB), Odbiorniki telewizji IP, Odbiorniki telewizyjne, Odbiorniki telewizyjne 3D, Odbiorniki telewizyjne [telewizory], Odbiorniki telewizyjne z ekranem o wysokiej rozdzielczości (telewizory HD), Odbiorniki wideo, Odtwarzacze dysków wideo, Odtwarzacze kaset wideo, Odtwarzacze wideo, Odtwarzacze wideo z nagrywarką, Odtwarzacze wideodysków, Optyczne ekrany panoramiczne, Panele wyświetlające do digital signage, Panele elektroniczne do wyświetlania wiadomości, Panele LCD, Panele wskaźnikowe, Panele wyświetlające do pojazdów, Panele wyświetlające elektroniczne, Panele wyświetlające OLED (z organicznymi diodami elektroluminescencyjnymi), Płaskie wyświetlacze, Płytki cyfrowe, Podstawki pod telewizory, Podświetlane znaki reklamowe, Podświetlane reklamy, Podświetlane tablice ogłoszeń, Pokrowce ochronne na czytniki książek elektronicznych, Procesory wideo zapewniające widok 360 stopni dookoła pojazdu, Programowalne cyfrowe urządzenia odczytujące, Programowalne urządzenia do rejestrowania telewizji cyfrowej, Projektor, Projektor ciekłokrystaliczny [LCD], Projektor cyfrowy, Projektor do edycji filmów, Projektor do kina domowego, Projektor filmowy, Projektor holograficzny, Projektor kinowy, Projektor LCD [ciekłokrystaliczny], Projektor multimedialny, Projektor planetarny, Projektor przenośny, Projektor wideo, Projektor z automatyczną regulacją

ostrości, Projekторы z automatycznym ustawianiem ostrości, Przenośne kamery wideo z wbudowanymi urządzeniami do odtwarzania kaset wideo, Przydrożne tablice wyświetlające [świecące], Przydrożne tablice wyświetlające [mechaniczne], Pulpity do miksowania materiałów wideo, PVR [osobiste nagrywarki wideo], Ramki cyfrowe do zdjęć, Reklamowe tablice [mechaniczne lub świecące], Reklamowe tablice znakowe [mechaniczne], Rzutniki, Rzutniki dla sektora rozrywkowego, Rzutniki obrazów, Sieciowe kamery monitorujące do nadzoru, Set-top box [dekodery STB], Soczewki do projektorów, Sklejarki do filmów, Soczewki fotograficzne, Sprzęt stereoskopowy do oglądania w trójwymiarze, Statywy dwunóżkowe, Sterowniki montażu taśm wideo, Stojaki do kamer wideo, Stojaki przystosowane do przechowywania urządzeń wideo, Świecące modułowe panele znakowe, Symulatory ruchu do wirtualnej rzeczywistości, Systemy autonomicznej jazdy do pojazdów wyposażone w interaktywne wyświetlacze, Systemy nawigacji do pojazdów wyposażone w interaktywne wyświetlacze, Tablice memo [elektroniczne], Tablice ogłoszeń elektroniczne, Tablice ogłoszeniowe elektroniczne, Tablice znakowe [mechaniczne], Tablice ogłoszeniowe LED, Tablice znakowe reklamowe [świecące], Telekamery, Telepromptery [wyświetlacze tekstów], Telewizja UHD (bardzo wysokiej rozdzielczości), Telewizory, Telewizory cyfrowe, Telewizory LED, Telewizory OLED, Telewizory plazmowe, Telewizory samochodowe, Telewizory z wbudowanymi magnetowidami, Telewizory z wyświetlaczami ciekłokrystalicznymi (LCD), Telewizory z wyświetlaczem laserowym, Telewizyjna lampa analizująca, Telewizyjne anteny odbiorcze [paraboliczne], Telewizyjne kamery, Telewizyjne urządzenia monitorujące, Terminale do wyświetlania grafiki, Terminale do wyświetlania informacji, Terminale graficzne, Torby przystosowane do noszenia sprzętu wideo, Torby specjalnie przystosowane do projektorów, Totalizatory, Uchwyty ściennie dla monitorów telewizyjnych, Urządzenia do cięcia filmów, Urządzenia do efektów wideo, Urządzenia do monitoringu wizualnego, Urządzenia do montażu filmów kinematograficznych, Urządzenia do montażu filmów, Urządzenia do montażu wideo, Urządzenia do nagrywania filmów, Urządzenia do nagrywania dysków wideo, Urządzenia do odbioru telewizji satelitarnej, Urządzenia do odtwarzania obrazów, Urządzenia do produkcji filmów, Urządzenia do projekcji fotograficznej, Urządzenia do projekcji wirtualnych klawiatur, Urządzenia do przeglądania przezroczy na kliszy, Urządzenia do przetwarzania obrazów, Urządzenia do rejestrowania obrazu do pojazdów, Urządzenia do reprodukcji obrazów, Urządzenia do wyświetlania wyników [elektryczne], Urządzenia do wzmacniania sygnałów wideo, Urządzenia kinematograficzne, Urządzenia projekcyjne, Urządzenia telewizji przemysłowej, Urządzenia telewizyjne, Urządzenia wideo, Urządzenia wyświetlające do reklamy [mechaniczne lub świecące], Urządzenia wyświetlające telewizyjne, Urządzenia z wyświetlaczami plazmowymi, Wideo tunery, Widikony, Wielkoformatowe wyświetlacze ciekłokrystaliczne [LCD], Wsporniki do ustawiania telewizorów z płaskim ekranem, Wyświetlacze, Wyświetlacze ciekłokrystaliczne, Wyświetlacze ciekłokrystaliczne [LCD] do zestawów kina domowego, Wyświetlacze do noszenia na ciele, Wyświetlacze do odbiorników telewizyjnych, Wyświetlacze do pojazdów, Wyświetlacze elektroforetyczne, Wyświetlacze elektroniczne, Wyświetlacze holograficzne do noszenia na głowie, Wyświetlacze HUD, Wyświetlacze LED, Wyświetlacze monoskopowe zakładane na głowę, Wyświetlacze monoskopowe 2D zakładane na głowę, Wyświetlacze przeziernie do pojazdów mechanicznych, Wyświetlacze radarowe, Wyświetlacze rzeczywistości rozszerzonej zakładane na głowę, Wyświetlacze stereoskopowe 3D zakładane na głowę, Wyświetlacze stereoskopowe zakładane na głowę, Wyświetlacze wideo montowane na głowie, Wyświetlacze z diodami elektroluminescencyjnymi, Wyświetlacze z diodami LED, Wzmacniacze sygnałów telewizyjnych, Wzmacniacze wideo, Zestawy kina domowego, Zestawy na głowę do rzeczywistości wirtualnej, Zestawy na głowę do rzeczywistości wirtualnej przystosowane do rozgrywania gier wideo, Zintegrowane moduły oświetlenia LED, Znaki cyfrowe, Znaki mechaniczne, Znaki wyświetlające do reklamy [świecące lub mechaniczne], Automatyczne barierki bezpieczeństwa, Automatyczne systemy kontroli dostępu, Automatyczne urządzenia do zabezpieczania dostępu, Automatyczne systemy sterowania dostępem, Automatyczne urządzenia kontroli dostępu, Automatyczne zespoły kontroli dostępu, Bezprzewodowe mechanizmy zamykające, Biometryczne czytniki geometrii dłoni, Biometryczne czytniki linii papilarnych, Biometryczne skanery siatkówki, Biometryczne skanery tęczówki, Biometryczne systemy kontroli dostępu, Biometryczne systemy rozpoznawania głosu, Cyfrowe zamki

do drzwi, Elektroniczne breloki do kluczy będące pilotami zdalnego sterowania, Elektroniczne karty-klucze, Elektroniczne mechanizmy zamykające do sejfów, Elektroniczne systemy kontroli dostępu do drzwi ryglowanych, Elektroniczne systemy wejściowe, Elektroniczne zamki do drzwi, Elektroniczne zamki rozpoznające układ żył na palcu, Elektroniczny system kontrolowania dostępu do budynków, Elektroniczne instalacje do kontroli dostępu, Elektroniczne jednostki kontrolno-sterujące dostępem, Elektroniczne systemy kontroli dostępu, Elektroniczne urządzenia do zabezpieczania dostępu, Elektroniczne urządzenia do kontroli dostępu, Elektroniczne zamki do drzwi, Elektroniczne zamki zasuwkowe, Elektroniczne zespoły kontrolno-sterujące dostępem, Instalacje automatyczne do sterowania dostępem, Inteligentne kłódki, Inteligentne zamki, Inteligentne zamki do drzwi, Interfejsy dostępu do zarządzanych prywatnych sieci lokalnych, Karty kontroli dostępu [magnetyczne lub kodowane], Kłódki, elektroniczne, Kłódki na odcisk palca, Klucze kodowane, Kluczyki elektroniczne do pojazdów, Kluczyki elektroniczne do samochodów, Kodowane karty-klucze, Kurtyny świetlne bezpieczeństwa do systemów kontroli dostępu do obszaru [AAC], Kurtyny świetlne bezpieczeństwa obwodowej kontroli dostępu [PAC], Magnetycznie kodowane karty-klucze, Mechanizmy centralnego zamykania drzwi, Metalowe zamki szyfrowe [elektryczne], Niemetalowe zamki szyfrowe [elektryczne], Ogrodzenia zelektryfikowane, Skanery biometryczne, Skomputeryzowane zegary z funkcją rozpoznawania linii papilarnych, Systemy zamknięć elektronicznych, Urządzenia do sterowania zamkami drzwiowymi drogą radiową, Urządzenia do weryfikacji danych na magnetycznie kodowanych kartach, Urządzenia zamykające bezpieczeństwa [elektryczne], Urządzenia zdalnie sterowane do otwierania i zamykania drzwi, Urządzenia zdalnie sterowane do otwierania i zamykania drzwi pojazdów, Zamki bezprzewodowe, Urządzenia zwalniające do zamykania [elektryczne], Zamki centralne do pojazdów silnikowych, Zamki do drzwi na odcisk palca, Zamki elektromagnetyczne, Zamki elektroniczne, Zamki elektroniczne obsługiwane kartą, Zamki elektroniczne, Zamki elektroniczne do pojazdów, Zamki [elektryczne] z alarmami, Zamki mechaniczne [elektryczne, metalowe], Zamki mechaniczne [elektryczne, niemetalowe], Zamki metalowe [elektryczne], Zamki rowerowe (elektryczne), Zamki sterowane sygnałami o częstotliwościach radiowych, Zamki z mechanicznym wybieraniem kodu [elektryczne], Zdalne urządzenia kontroli punktów wejściowych, Zespoły zamków bezprzewodowych, Zespoły zamków elektronicznych, Osłony głowy, Osłony oczu, Akcesoria ratunkowe [do utrzymywania się na powierzchni], Aparatura zabezpieczająca przed upadkiem, Artykuły odzieży ochronnej dla motocyklistów do ochrony przed wypadkami lub urazami, Automatyczne urządzenia do gaszenia ognia, Azbestowa (Odzież-) przeciwpożarowa, Buty chroniące przed wypadkami, napromieniowaniem i ogniem, Buty do ochrony przed wypadkami, Buty [obuwie ochronne], Buty (Ochronne-), Buty ochronne stosowane w przemyśle [do ochrony przed wypadkami lub urazami], Buty ogniodporne, Buty zabezpieczające przed napromieniowaniem, Czujniki ruchu do świateł bezpieczeństwa, Drażki izolacyjne [urządzenia ochrony przeciwporażeniowej], Ekran ochronny [azbest] dla strażaków, Elektroniczne osobiste urządzenia alarmowe, Filtry do masek do oddychania, Izolowana odzież ochronna zabezpieczająca przed wypadkami lub urazami, Jednorazowe rękawiczki do użytku laboratoryjnego, Kamizelki asekuracyjne na narty wodne, Kamizelki kuloodporne, Kamizelki odporne na klucie, Kamizelki ratownicze przeznaczone do użytku przez psy, Kamizelki ratunkowe, Kamizelki ratunkowe dla zwierząt domowych, Kapsuły ratunkowe przeznaczone do stosowania podczas klęsk żywiołowych, Kaptury przeciwdymowe [sprzęt do ratowania życia], Kaptury przeciwdymowe [urządzenia do ratowania życia], Kaptury przeciwdymowe [wyposażenie do ratowania życia], Koce gaśnicze, Koce ratunkowe, Koła ratunkowe, Koła ratunkowe do użytku przy wodnych akcjach ratunkowych, Kółka odbłaskowe na odzież, Koło ratunkowe, Kombinezony do ochrony przed zagrożeniami biologicznymi, Kombinezony ochronne dla lotników, Kombinezony ochronne [przeciw wypadkom lub urazom], Kombinezony ratunkowe, Kombinezony termiczne chroniące przed wypadkami lub urazami, Kombinezony termiczne dla lotników, Kominarki chroniące przed wypadkami, napromieniowaniem i ogniem, Kominarki ogniodporne, Kurtki kuloodporne, Kurtki chroniące przed wypadkami, napromieniowaniem i ogniem, Linki bezpieczeństwa do ochrony przed upadkiem, Maski do spawania, Maski ochronne, Maski ochronne przed zanieczyszczeniem do ochrony układu oddechowego, Maski przeciwgazowe, Maski przeciwpyłowe, Maski twarzowe chroniące

przed wypadkami, napromieniowaniem i ogniem, Mechaniczne urządzenia do ratowania życia, Morskie urządzenia ratunkowe, Nadmuchiwane kamizelki do użycia w ratownictwie, Nagolenniki do ochrony przed urazami [inne niż artykuły sportowe lub części strojów sportowych], Nakolanniki dla robotników, Obuwie chroniące przed ogniem, Obuwie chroniące przed wypadkami, napromieniowaniem i ogniem, Obuwie ochronne, Obuwie ochronne chroniące przed wypadkami lub urazami, Obuwie ochronne przeciw napromieniowaniu, Obuwie ochronne [przeciw wypadkom lub urazom], Obuwie ochronne przeciw wyciekom chemicznym, Obuwie ochronne przeciw zagrożeniom biologicznym, Obuwie ochronne zapobiegające wypadkom lub urazom, Obuwie służące ochronie przez wypadkami i ogniem, Obuwie zabezpieczające przed wypadkami, napromieniowaniem i ogniem, Obuwie zabezpieczające przed wypadkami, Ochraniacze klatki piersiowej przed wypadkami lub urazami [inne niż stosowane w sporcie], Ochraniacze na brzuch, chroniące przed urazami [inne niż elementy ubiorów sportowych lub przystosowane do użytku w określonych zajęciach sportowych], Ochraniacze na łokcie do ochrony przed wypadkami [inne niż artykuły sportowe], Ochraniacze na oczy, Ochraniacze na usta [osłony dziąseł], Ochraniacze termiczne [odzież] do ochrony przed wypadkami lub urazami, Ochraniacze twarzy do ochrony przed wypadkami lub urazami, Ochraniacze zabezpieczające ciało przed urazami, Ochraniacze zębów, Ochraniacze zębów do uprawiania sportu, Ochraniacze zębów do użytku w boksie, Ochronna odzież robocza [chroniąca przed wypadkami lub urazami], Ochronna odzież termiczna chroniąca przed wypadkami lub urazami, Ochronne buty robocze, Ochronne maski na twarz do kasków ochronnych, Ochronne nakrycia głowy, Ochronne obuwie robocze, Ochronne osłony na twarz dla spawaczy, Odblaskowe kamizelki ochronne, Odzież azbestowa chroniąca przed ogniem, Odzież azbestowa do ochrony przed ogniem, Odzież chłodzona elektrycznie do ochrony przed wypadkami lub urazami, Odzież chroniąca przed ogniem, Odzież chroniąca przed urazami, Odzież chroniąca przed wypadkami, napromieniowaniem i ogniem, Odzież chroniąca przed wypadkami, Odzież do ochrony przed działaniem środków chemicznych, Odzież do ochrony przed zagrożeniami biologicznymi, Odzież do utrzymywania się na powierzchni wody, Odzież kuloodporna, Odzież ochronna chroniąca przed wypadkami lub urazami, Odzież ochronna chroniąca przed urazami, Odzież ochronna [kuloodporna], Odzież ochronna o dużej widoczności, Odzież ochronna przeciw promieniowaniu, Odzież ochronna wykonana z materiałów kuloodpornych, Odzież odblaskowa do zapobiegania wypadkom, Odzież ognioodporna, Odzież skórzana do ochrony przeciwko wypadkom lub urazom, Odzież zabezpieczająca przed wypadkami, napromieniowaniem i ogniem, Ogień (Odzież chroniąca przed-), Ognioodporna odzież, Ognioodporne kombinezony do wyścigów samochodowych do celów bezpieczeństwa, Okulary kurzo odporne, Opaski [świecące] do ochrony przed wypadkami lub urazami, Osłony azbestowe dla strażaków, Osłony na twarz, Osłony na twarz, inne niż do celów medycznych, Osłony ochronne na twarz, Osłony ochronne na twarz dla robotników, Osłony zabezpieczające przed iskrami, Paski odblaskowe do noszenia, Pasy bezpieczeństwa, inne niż do siedzeń w pojazdach lub wyposażenia sportowego, Pasy do podpierania ciała podczas podnoszenia ciężarów, Pasy podtrzymujące dla robotników, Plandeki ochronne, Przeciwożarowe drabinki ewakuacyjne [sprzęt bezpieczeństwa], Przyciski alarmowe, Przyłbice do spawania, Przyrządy dmuchane do celów ratowania życia, Ręczne tarcze ochronne do użytku przez policję, Rękawice azbestowe do ochrony przed wypadkami, Rękawice do celów przemysłowych do ochrony przed urazami, Rękawice do ochrony przed wypadkami, Rękawice do ochrony przed promieniami rentgenowskimi do celów przemysłowych, Rękawice do ochrony przed wypadkami lub urazami, Rękawiczki chroniące przed wypadkami, napromieniowaniem i ogniem, Rękawy ewakuacyjne [urządzenia ratownicze], Rękawy ratownicze, Respiratory do filtrowania powietrza, Kaski dla kierowców, Kaski dla łapaczy do gry w baseball, Kaski dla pałkarzy w grze w baseball, Kaski dla rowerzystów, Kaski do boksu, Kaski do futbolu amerykańskiego, Kaski do gry w football amerykański, Kaski do hokeja, Kaski do hokeja na lodzie, Kaski do jazdy konnej, Kaski do jazdy na deskorolce, Kaski do użytku przy uprawianiu sportów, Kaski motocyklowe, Kaski narciarskie, Kaski ochronne dla dzieci, Kaski ochronne dla kierowców, Kaski ochronne dla motocyklistów, Kaski ochronne dla rowerzystów, Kaski ochronne do uprawiania sportu, Kaski snowboardowe, Kaski zabezpieczające, Nakrycia głowy chroniące przed wypadkami, Nakrycia głowy do ochrony przed urazami,

Nakrycia głowy do uprawiania sportu chroniące przed urazami, Nakrycia głowy ochronne, Nakrycia głowy w postaci kasków ochronnych, Ochraniacze czaszki do ochrony przed urazami, Ochraniacze głowy do uprawiania sportu, Ochraniacze na głowę do karate, Ochronne (Kaski-) dla uprawiania sportu, Ochronne kaski sportowe, Ochronne nakrycia głowy zapobiegające wypadkom lub urazom, Paski zapinane pod brodą do kasków do futbolu amerykańskiego, Przyłbice spawalnicze, Sport (Kaski ochronne dla uprawiania-), Torby sportowe przystosowane [profilowane] do kasków ochronnych, Artykuły optyczne do uprawiania sportu, Ekran antyodblaskowe, Gogle dla motocyklistów, Gogle do celów sportowych, Gogle do pływania, Gogle narciarskie, Gogle zimowe, Maski do pływania, Ochronne (Okulary-) do uprawiania sportu, Okulary antyrefleksyjne, Okulary dla rowerzystów, Okulary do uprawiania sportu, Okulary ochronne do ochrony oczu, Okulary ochronne do uprawiania sportu, Okulary pływackie, Okulary przeciwosłepieniowe, Okulary spawalnicze, Okulary strzeleckie [optyczne], Osłony przeciwodblaskowe, Szkła okularowe pokryte powłoką antyrefleksyjną, 14 Akcesoria do zegarków, Artykuły zegarmistrzowskie, Bębni do sprężynki naciągowej [zegarmistrzostwo], Bębny sprężyny (do wyrobu zegarów i zegarków), Bransolety do zegarków, Budziki, Budziki elektroniczne, Budziki elektroniczne, Chronografy, Chronografy do użytku jako zegarki, Chronografy do użytku jako czasomierze, Chronografy [zegarki], Chronometry dla statków, Chronometry elektroniczne, Cyferblaty do zegarków, Cyfrowe urządzenia pokazujące czas, wyposażone w wyświetlacze pokazujące temperaturę, Czasomierze [zegarki], Części do zegarków, Części do zegarów, Części i akcesoria do przyrządów chronometrycznych, Części i akcesoria do przyrządów zegarmistrzowskich, Części mechanizmów zegarowych, Dewizki do zegarków, Etui na zegarki [prezentacja], Instrumenty i przyrządy chronometryczne, Klamerki do zegarków, Koronki do zegarków, Kotwiczkę [zegarmistrzostwo], Łańcuszki do zegarków, Małe zegary, Mechanizmy do zegarków, Mechanizmy do zegarków sterowane elektronicznie, Mechanizmy do zegarków sterowane elektrycznie, Mechanizmy do zegarów, Mechanizmy do zegarów i zegarków, Mechanizmy do zegarów sterowane elektrycznie, Mechanizmy wychwytowe, Mechanizmy zegarowe, Metalowe paski do zegarków, Miniaturowe zegary, Nylonowe paski do zegarków, Obudowy na zegary, Obudowy [skrzynki] do zegarków, Obudowy zegarów, Oscylatory do czasomierzy, Oscylatory do zegarków, Oscylatory do zegarków mechanicznych, Oscylatory do zegarów, Ozdobne etui na zegarki, Paski do zegarków, Paski do zegarków na rękę, Paski do zegarków nieskórzane, Paski do zegarków wykonane z metalu, skóry lub plastiku, Paski do zegarków wykonane z polichloru winylu, Paski do zegarków wykonane z materiałów syntetycznych, Paski z tworzyw sztucznych do zegarków, Platynowe zegarki, Pokręta do zegarków, Przyrządy do pomiaru czasu w sporcie [stopery], Przyrządy zegarmistrzowskie wykonane ze złota, Przyrządy zegarmistrzowskie z mechanizmami kwarcowymi, Pudełko na zegarki, Rozciągliwe bransoletki metalowe do zegarków, Skórzane paski do zegarków, Skrzynki na zegarki, Sprężyny do zegarków, Sprężyny do zegarów i zegarków, Sprzączki do pasków do zegarków, Srebrne zegarki, Stopery, Systemy do pomiaru czasu do celów sportowych, Szkiełka do zegarków, Tarcze do artykułów zegarmistrzowskich, Tarcze do przyrządów chronometrycznych, Tarcze do przyrządów zegarmistrzowskich, Tarcze do zegarków, Tarcze do zegarów, Tarcze [zegarmistrzostwo], Urządzenia do pomiarów czasu podczas imprez sportowych, Wahadła (wytwarzanie zegarów i zegarków), Wiśiorki do łańcuszków do zegarków, Wskazówki do zegarów, Wskazówki do zegarów i zegarków, Wskazówki do zegarów [produkcja zegarów i zegarków], Wskazówki zegarów i zegarków, Wskazówki zegarowe, Wszelkiego rodzaju zegary i zegarki, Zegarki, Zegarki automatyczne, Zegarki chronometryczne, Zegarki cyfrowe z timerem automatycznym, Zegarki damskie, Zegarki dla pielęgniarek, Zegarki dla płetwonurków, Zegarki do nurkowania, Zegarki do użytku w sporcie, Zegarki do użytku zewnętrznego, Zegarki eleganckie, Zegarki elektroniczne, Zegarki elektryczne, Zegarki kieszonkowe, Zegarki kwarcowe, Zegarki (łańcuszki do-), Zegarki mechaniczne nakręcane ręcznie, Zegarki mechaniczne z automatycznym nakręcaniem, Zegarki na łańcuszku, Zegarki na rękę, Zegarki na rękę z krokomierzem, Zegarki na rękę z urządzeniami GPS, Zegarki podróżne, Zegarki posiadające funkcję gry, Zegarki połączone, Zegarki sportowe, Zegarki stołowe, Zegarki (Szkiełka do-), Zegarki wykonane z metali szlachetnych lub nimi powlekane, Zegarki z budzikiem, Zegarki z funkcją komunikacji na odległość, Zegarki z funkcją komunikacji bezprzewodowej, Zegarki z insygniami, Zegarki z metali szlachetnych, Zegarki

z walcowanego złota, Zegarki zasilane energią słoneczną, Zegarki zawierające funkcję pamięci, Zegarki zawierające funkcję gier elektronicznych, Zegarki ze złota, Zegary, Zegary atomowe, Zegary cyfrowe, Zegary cyfrowe sterowane elektronicznie, Zegary cyfrowe z radiem, Zegary cyfrowe z timerem automatycznym, Zegary elektroniczne, Zegary i części do nich, Zegary i zegarki, Zegary i zegarki dla hodowców gołębi, Zegary i zegarki elektryczne, Zegary kwarcowe, Zegary mechaniczne, Zegary (Mechanizmy do-), Zegary na biurko, Zegary podłogowe, Zegary pokazujące strefy czasowe na świecie, Zegary przemysłowe, Zegary samochodowe, Zegary słoneczne, Zegary sterujące [zegary wzorcowe], Zegary stojące z wahadłem, Zegary stołowe, Zegary w obudowie, Zegary z mechanizmami kwarcowymi, Zegary z radiem, Zegary zawierające elementy ceramiczne, Zegary [zegary sterujące] kontrolujące inne zegary, Kamienie szlachetne, perły, metale szlachetne i ich imitacje, Kółka na klucze i breloczki oraz zawieszki do nich, Przyrządy do mierzenia czasu, Pudełka na biżuterię i pudełka na zegarki, Biżuteria, Chronometria (Przyrządy-), Przyrządy chronologiczne, Przyrządy zegarmistrzowskie, Wyroby biżuteryjne, Wyroby jubilerskie, Wyroby jubilerskie [biżuteria], Biżuteria i wyroby jubilerskie, Agat [surowy], Agaty, Chalcedon, Cyrkon, Diament [nieobrobiony], Diamenty, Drućki z metali szlachetnych [biżuteria], Drućki metalowy [metale szlachetne], Drućki złoty [biżuteria], Gagat, Gagat, nieprzetworzony lub półprzetworzony, Imitacja gagatu, Imitacja złota, Imitacje kamieni szlachetnych, Imitacje pereł, Iryd, Iryd i jego stopy, Jadeity, Kaboszony do wyrobu biżuterii, Kamienie półszlachetne, Kamienie szlachetne i półszlachetne, Kamienie szlachetne nieobrobione i półobrobione oraz ich imitacje, Kamienie szlachetne w stanie surowym, Kamienie sztuczne [szlachetne i półszlachetne], Klejnoty, Klejnoty szlachetne i półszlachetne, Koraleki do robienia biżuterii, Koraleki do wyrobu biżuterii, Markasyty, Metale szlachetne, Metale szlachetne i ich stopy, Metale szlachetne, nieprzetworzone lub półprzetworzone, Naturalne kamienie szlachetne, Nici [drućki] z metali szlachetnych, Nici z metali szlachetnych [biżuteria], Nici z metali szlachetnych, Nici ze srebra (biżuteria), Nici ze złota [biżuteria], Oliwin [kamienie szlachetne], Oliwin [peridot], Opal, Osm, Osm i jego stopy, Oszlifowane diamenty, Pallad, Pallad i jego stopy, Perły, Perły hodowlane, Perły naturalne, Perły sztuczne, Perły z ambroidu [prasowana żywica], Perydot, Platyna, Platyna i jej stopy, Platyna [metal], Półfabrykaty z kamieni szlachetnych przeznaczone do produkcji biżuterii, Półprzetworzone kamienie szlachetne i ich imitacje, Półprzetworzone metale szlachetne, Półwyroby z metali szlachetnych do wykorzystania przy produkcji biżuterii, Przetworzone lub półprzetworzone metale szlachetne, Rod, Rod i jego stopy, Rubin, Ruten, Ruten i jego stopy, Sardonyks [nieobrobiony], Spinel [kamienie szlachetne], Srebrne nici [biżuteria], Srebrne sztabki, Srebro, Srebro i jego stopy, Srebro, nieprzetworzone lub kute, Srebro w stanie surowym, Stopy metali szlachetnych, Stopy metali szlachetnych [inne niż do użytku w stomatologii], Stopy platyny, Stopy srebra w stanie surowym, Stopy złota, Strasy do wytwarzania biżuterii, Syntetyczne kamienie szlachetne, Szafiry, Szmaragdy, Sztabki metali szlachetnych, Sztabki stopu złota, Sztabki złota, Sztabki platyny, Sztabki srebra, Sztabki ze stopu platyny, Sztabki ze stopu srebra, Sztuczne kamienie szlachetne, Tanzanit będący kamieniem szlachetnym, Topaz, Złote nici [biżuteria], Złoto, Złoto i jego stopy, Złoto, nieobrobione lub półobrobione, Złoto, nieprzetworzone lub kute, Agat stosowany w biżuterii, Akcesoria do biżuterii, Akcesoria do wyrobu biżuterii, Amulety, Amulety będące biżuterią, Amulety [biżuteria], Artykuły ozdobne [ozdóbki lub biżuteria] do użytku osobistego, Artykuły ozdobne [ozdoby lub biżuteria] do użytku osobistego, Bibeloty z brązu, Biżuteria będąca wyrobami z kamieni szlachetnych, Biżuteria będąca wyrobami z metali szlachetnych, Biżuteria damska, Biżuteria diamentowa, Biżuteria dla dzieci, Biżuteria do kapeluszy, Biżuteria do noszenia na głowie, Biżuteria do obuwia, Biżuteria emaliowana, Biżuteria fantazyjna, Biżuteria na ciało, Biżuteria osobista, Biżuteria platerowana metalami szlachetnymi, Biżuteria platynowa, Biżuteria szlachetna, Biżuteria sztuczna, Biżuteria w postaci koralek, Biżuteria, w tym imitacja biżuterii i biżuteria z tworzyw sztucznych, Biżuteria wykonana z hodowlanych pereł, Biżuteria wykonana z kamieni półszlachetnych, Biżuteria wykonana z kamieni szlachetnych, Biżuteria wykonana z metali nieszlachetnych, Biżuteria wykonana z metali szlachetnych, Biżuteria wykonana z metali półszlachetnych, Biżuteria wykonana z platerowanych metali szlachetnych, Biżuteria wytworzona z brązu, Biżuteria wytworzona z metali szlachetnych, Biżuteria z diamentami, Biżuteria z emalii cloisonné, Biżuteria z emalii komórkowej, Biżuteria z kamieniami szlachetnymi,

Biżuteria z kości słoniowej, Biżuteria z kryształu, Biżuteria z metali nieszlachetnych, Biżuteria z metali szlachetnych, Biżuteria z tworzyw sztucznych, Biżuteria ze srebra wysokiej próby, Biżuteria ze stopów cyny z ołowiem, Biżuteria ze szkła sztrasowego [sztuczna biżuteria], Biżuteria ze szkła sztrasowego, Biżuteria ze złota, Biżuteria ze złotem, Bransoletki [biżuteria], Bransoletki charytatywne, Bransoletki identyfikacyjne [biżuteria], Bransoletki na kostkę, Bransoletki powlekane srebrem, Bransoletki pozłacane, Bransoletki przyjaźni, Bransoletki z drewnianych koralek, Bransoletki z gumy lub silikonu ze wzorem lub z napisem, Bransoletki z haftowanej tkaniny [biżuteria], Bransoletki z koralek, Bransoletki z metali szlachetnych, Bransoletki z tkaniny haftowanej [biżuteria], Bransoletki z tworzyw sztucznych będące wyrobami jubilerskimi, Bransoletki, Bransoletki i zegarki połączone, Bransoletki obręcze, Broszki [biżuteria], Broszki ozdobne [biżuteria], Broszki pokryte złotem [biżuteria], Charmsy, Części i akcesoria do biżuterii, Diademy, Dopasowane osłony na pierścionki chroniące przed uderzeniem, otarciem oraz uszkodzeniem obrączki i kamieni pierścionka, Elastyczne opaski z drutu do noszenia jako bransoletki, Fantazyjna biżuteria, Firmowe nagrody za osiągnięcia w postaci biżuterii, Imitacja biżuterii, Imitacje biżuterii, Insignia z metali szlachetnych, Jadeit [biżuteria], Jubilerskie łańcuszki kord na ozdoby na nogę, Jubilerskie łańcuszki kord na bransoletki, Jubilerskie łańcuszki kord na naszyjnik, Jubilerskie łańcuszki zabezpieczające, Kaboszony, Kamiee [biżuteria], Kamienie jubilerskie, Kamienie szlachetne, Kamienie szlachetne [klejnoty], Klamry ze srebra [biżuteria], Klejnoty do aplikacji na twarz, Klipsy, Klipsy do krawatów, Klipsy jubilerskie przekształcające kolczyki w klipsy, Kolczyki, Kolczyki do piercingu, Kolczyki do uszu, Kolczyki-koła, Kolczyki powlekane srebrem, Kolczyki pozłacane, Kolczyki wiszące, Kolczyki z metali szlachetnych, Kółka do piercingu, Krawaty (Spinki do-), Krawaty (Szpilki do-), Krucyfiksy jako biżuteria, Krzyżki [biżuteria], Łańcuszki [biżuteria], Łańcuszki do krawatów wykonane z metali szlachetnych, Łańcuszki jubilerskie, Łańcuszki Kord [biżuteria] wykonane z metali nieszlachetnych, Łańcuszki Kord wykonane z metali szlachetnych, Łańcuszki na klejnoty, Łańcuszki pozłacane, Łańcuszki z metali szlachetnych do noszenia na kostce, Łańcuszki z metali szlachetnych na bransoletki, Łańcuszki z metali szlachetnych na naszyjnik, Łańcuszki z metali szlachetnych, Medale, Medale pamiątkowe, Medale powlekane metalami szlachetnymi, Medale wykonane z metali szlachetnych, Medale ze złota, Medaliony, Medaliony [biżuteria], Medaliony wykonane z metali szlachetnych, Medaliony wykonane z metali nieszlachetnych, Nakrycia głowy dla panny młodej w postaci tiar, Naszyjnik, Naszyjnik [biżuteria], Naszyjnik powlekane srebrem, Naszyjnik „śliniaki”, Naszyjnik [wyroby jubilerskie], Naszyjnik z metali szlachetnych, Obrączki ślubne, Odznaki metalowe do noszenia [metale szlachetne], Odznaki wpinane w klapę z metali szlachetnych, Odznaki z metali szlachetnych, Opaski na nadgarstek [na cele charytatywne], Oprawy będące częścią biżuterii, Osobiste ozdoby z metali szlachetnych, Ozdoby powłoki na spinki do mankietów, Ozdoby szpilki z metali szlachetnych, Ozdoby wpinki do kłapy, Ozdoby [biżuteria], Ozdoby do kapeluszy z metali szlachetnych, Ozdoby do obuwia z metali szlachetnych, Ozdoby do uszu w postaci biżuterii, Ozdoby na ubrania w postaci biżuterii, Ozdoby powlekane metalami szlachetnymi, Ozdoby z biżuterii sztucznej, Ozdoby z kości słoniowej [biżuteria], Ozdoby z żółtego bursztynu, Perły [biżuteria], Pierścienie (ozdoby), Pierścienie platynowe, Pierścionki, Pierścionki [biżuteria], Pierścionki [biżuteria] wykonane z metali nieszlachetnych, Pierścionki [biżuteria] z metali szlachetnych, Pierścionki powlekane metalami szlachetnymi, Pierścionki powlekane srebrem, Pierścionki pozłacane, Pierścionki symbolizujące przyjaźń, Pierścionki w całości z drogich kamieni, Pierścionki (wyroby jubilerskie), Pierścionki zaręczynowe, Pierścionki złote, Półszlachetne artykuły biżuteryjne, Porcelanowe spinki do mankietów, Pozłacane naszyjnik, Siatka wykonana z metali półszlachetnych, Siatka z metali szlachetnych [biżuteria], Spinki do krawatów, Spinki do krawatów wykonane z metali szlachetnych, Spinki do mankietów, Spinki do mankietów i krawatów, Spinki do mankietów pokryte metalami szlachetnymi, Spinki do mankietów posrebrzane, Spinki do mankietów wykonane ze złota, Spinki do mankietów wykonane z metali szlachetnych z kamieniami szlachetnymi, Spinki do mankietów wykonane z metali szlachetnych z kamieniami półszlachetnymi, Spinki do mankietów wykonane z imitacji złota, Spinki do mankietów z metali szlachetnych, Spinki do mankietów z metali szlachetnych z kamieniami półszlachetnymi, Spinki do szali mające charakter biżuterii, Srebrne bransoletki, Srebrne kolczyki, Srebrne naszyjniki, Srebrne

pierścionki, Sygnety, Syntetyczne kamienie [biżuteria], Szkoło sztrasowe [sztuczna biżuteria] (biżuteria z-), Szpilki [biżuteria], Szpilki biżuteryjne, Szpilki biżuteryjne do kapeluszy, Szpilki do krawatów, Szpilki ozdobne, Szpilki ozdobne [biżuteria], Sztuczna biżuteria, Sztuczna biżuteria na ciało, Wisiorki, Wisiorki biżuteryjne, Wisiorki [klejnoty], Wisiorki z aglomerowanego bursztynu [ambroidu] będące biżuterią, Wisiorki z bursztynu będące biżuterią, Wpinki do klapy [biżuteria], Wpinki do klapy z metali szlachetnych [biżuteria], Wpinki pokryte emalią cloisonné, Wyroby jubilerskie dla zwierząt, Wyroby jubilerskie do osobistej ozdoby, Wyroby jubilerskie do użytku osobistego, Wyroby jubilerskie pokryte stopami metali szlachetnych, Wyroby jubilerskie pokryte metalami szlachetnymi, Wyroby jubilerskie wykonane ze srebra, Wyroby jubilerskie wykonane z łańcuszka typu kord, Wyroby jubilerskie wykonane z brązu, Wyroby jubilerskie wykonane z kryształu pokrywanego metalami szlachetnymi, Wyroby jubilerskie wykonane z metali szlachetnych, Wyroby jubilerskie wykonane z tworzyw sztucznych, Wyroby jubilerskie wykonane ze stopów metali szlachetnych, Wyroby jubilerskie z kamieniami ozdobnymi, Wyroby jubilerskie z kamieniami szlachetnymi, Wyroby jubilerskie z metali nieszlachetnych, Wyroby jubilerskie z metali półszlachetnych, Wyroby jubilerskie z perłami, Wyroby jubilerskie ze szkła, Zapięcia do biżuterii, Zapięcia do naszyjników, Zapinki do krawatów z metali szlachetnych, Zawieszki [biżuteria], Zawieszki biżuteryjne z metali szlachetnych lub pokrywane nimi, Zawieszki do bransoletek, Zawieszki do bransoletek [biżuteria] z metali pospolitych, Zawieszki do naszyjników, Złote bransoletki, Złote kolczyki, Złote łańcuszki, Złote łańcuszki kwadratowe, Złote naszyjniki, Breloczki do kluczy, Breloczki do kluczy jako biżuteria [ozdoby], Breloczki do kluczy [kółka do kluczy z ozdobami lub dekoracyjnymi zawieszkami], Breloczki do kluczy [kółka] pokryte metalem szlachetnym, Breloczki do kluczy, nie z metalu, Breloczki do kluczy [ozdoby], Breloczki do kluczy [ozdoby] z metali szlachetnych, Breloczki do kluczy powlekanie metalami szlachetnymi, Breloczki do kluczy wykonane z metali szlachetnych, Breloczki do kluczy z imitacji skóry, Breloczki do kluczy z kółkiem ze sztucznej skóry, Breloczki do kluczy z metali nieszlachetnych, Breloczki do kluczy z metali szlachetnych, Breloczki metalowe do kluczy, Breloczki skórzane do kluczy, Breloki do kluczy [kółka do kluczy z ozdobami lub dekoracyjnymi zawieszkami], Breloki do kluczy z imitacji skóry, Breloki do kluczy ze skóry, Chowane breloki, Chowane breloki do kluczy, Kółka do kluczy, Kółka do kluczy, nie z metalu, Kółka do kluczy z metali nieszlachetnych, Kółka na klucze z metali szlachetnych, łańcuszki do kluczy, łańcuszki do kluczy z metali szlachetnych, Metalowe łańcuszki do kluczy, Wisiorki do kluczy (ozdoby lub breloczki), Wisiorki do kluczy z metali szlachetnych, Zawieszki do breloków do kluczy, Zawieszki do kółek na klucze, Etui do zegarków i zegarów, Etui [dopasowane] na artykuły zegarmistrzowskie, Etui na artykuły zegarmistrzowskie, Etui na zegarki, Etui z metali szlachetnych na artykuły zegarmistrzowskie, Etui z metali szlachetnych na zegarki, Futerały do zegarów i zegarków, Futerały na przyrządy chronometryczne, Futerały na zegarki [na miarę], Futerały na zegary [na miarę], Kasetki do prezentacji artykułów zegarmistrzowskich, Kasetki na biżuterię, Kasetki na biżuterię [na miarę], Kasetki na biżuterię [szkatułki], Kasetki skórzane na biżuterię, Kasetki do prezentacji wyrobów jubilerskich, Koperty do zegarków, Małe szkatułki na biżuterię, nie z metali szlachetnych, Obudowy do zegarków, Obudowy do zegarów i zegarków, Obudowy do zegarów jako części zegarów, Pudełka do eksponowania artykułów zegarmistrzowskich, Pudełka do eksponowania zegarków, Pudełka do prezentacji kamieni szlachetnych, Pudełka na biżuterię [dopasowane], Pudełka na biżuterię [szkatułki lub puzderka], Pudełka na szpilki do krawatów, Pudełka z metali szlachetnych na biżuterię, Saszetki na biżuterię do składowania, Skrzynki na biżuterię z drewna, Stojaki na pierścionki wykonane z metali szlachetnych, Stojaki na zegary, Szkatułki na biżuterię, Szkatułki na biżuterię nie z metalu, Szkatułki na biżuterię, nie z metali szlachetnych, Szkatułki na biżuterię wykonane z metali szlachetnych, Szkatułki na biżuterię wykonane z metali nieszlachetnych, Szkatułki na biżuterię z metali szlachetnych, Szkatułki na biżuterię z pozytywką, Szkatułki na biżuterię z metalu, Szkatułki na spinki do mankietów, Szkatułki na zegary z metali szlachetnych, Woreczki na biżuterię dopasowane, Woreczki na zegarki, Zwijane etui na biżuterię, Zwijane torby podróżne na biżuterię.

(111) **345651** (220) 2021 05 28 (210) 529685
(151) 2021 10 19 (441) 2021 07 05

(732) FUNDACJA SAFE-ANIMAL, Tanowo (PL)
(540) (znak słowno-graficzny)
(540) SAFE ANIMAL
(540)



(531) 01.05.02, 27.05.01, 27.05.10
(510), (511) **44** Baza danych oznakowanych zwierząt, elektroniczna identyfikacja zwierząt.

(111) **345652** (220) 2021 06 02 (210) 529818
(151) 2021 10 12 (441) 2021 06 28
(732) KACZMAREK LUKASZ APARTMENTS UNIEJÓW, Uniejów (PL)
(540) (znak słowno-graficzny)
(540) WINNICA BOGORIA UNIEJÓW
(540)



(591) czarny, żółty
(531) 05.03.20, 27.05.01, 29.01.12
(510), (511) **33** Alkohole wysokoprocentowe [napoje], Cydr, Dzin, Kirsz [alkohol na bazie wiśni], Napoje alkoholowe zawierające owoce, Piquette [wino z wyciżczyn winogronowych], Wino, **43** Biura zakwaterowania [hotele, pensjonaty], Domy turystyczne, Kafeterie [bufety], Obsługa gastronomiczna z własnym zapleczem, produktami i transportem, Usługi barowe, Usługi hotelowe, Wynajmowanie zakwaterowania na pobyt czasowy.

(111) **345653** (220) 2021 07 12 (210) 531448
(151) 2021 11 19 (441) 2021 08 02
(732) LACHMAN RYSZARD, Kraków (PL)
(540) (znak słowny)
(540) Krakowski Dom Aukcyjny
(510), (511) **16** Obrazy, Obrazy artystyczne, Obrazy [malarstwo], oprawione lub nie, Dzieła sztuki oraz figurki z papieru i kartonu, modele architektoniczne, **35** Usługi handlu detalicznego w zakresie dzieł sztuki świadczony przez galerie sztuki, Usługi sprzedaży detalicznej w związku z dziełami sztuki, Usługi sprzedaży hurtowej w związku z dziełami sztuki, Organizowanie i prowadzenie wystaw sztuki w celach komercyjnych lub reklamowych, Promowanie dzieł sztuki innych osób poprzez udostępnianie portfolio online za pośrednictwem strony internetowej, Organizacja i przeprowadzanie aukcji za pośrednictwem telewizji, Organizacja i przeprowadzanie aukcji za pośrednictwem telefonu, Organizacja i przeprowadzanie aukcji i aukcji odwrotnych za pośrednictwem komputera i sieci telekomunikacyjnych, Organizacja i przeprowadzanie aukcji i aukcji odwrotnych za pośrednictwem telefonów komórkowych, Organizowanie aukcji, Organizowanie aukcji internetowych, Organizowanie i prowadzenie aukcji, Organizowanie i przeprowadzanie aukcji, Organizowanie i przeprowadzanie aukcji za pośrednictwem internetu, Przeprowadzanie interaktywnych aukcji wirtualnych, Usługi aukcji online dla osób trzecich, **36** Oceny [wycena] dzieł sztuki, Wycena dzieł sztuki, Wycena dzieł sztuki [szacowanie], **41** Usługi związane z wystawami sztuki, Usługi galerii sztuki świadczony online za pośrednictwem łączny telekomunikacyjnych, Usługi kulturalne, edukacyjne lub rozrywkowe świadczony przez galerie sztuki, Wystawy sztuki, **42** Potwierdzanie autentyczności dzieł sztuki, Potwierdzanie autentyczności w dziedzinie dzieł sztuki.

(111) **345654** (220) 2021 02 01 (210) 524029
 (151) 2021 09 08 (441) 2021 05 10
 (732) SPÓŁDZIELNIA MLECZARSKA W GOSTYNIU, Gostyń (PL)
 (540) (znak słowno-graficzny)
 (540) SER SZWAJCAR gostyński SZWAJCAR CHEESE PLASTRY/SLICED
 SM Gostyń
 (540)



(591) żółty, pomarańczowy, brązowy, jasnobrażowy, szary, biały, czerwony, ciemnoniebieski, zielony, różowy, czarny
 (531) 29.01.15, 27.05.01, 27.05.17, 27.05.24, 25.01.15, 05.09.17, 05.09.21, 08.03.08, 08.01.01, 08.01.06, 03.04.02, 03.04.24
 (510), (511) **29** Sery i serki, w tym także o obniżonej zawartości laktozy, a w tym: serki homogenizowane, serki termizowane, serki ziarniste, serki smakowe, sery twarde, sery topione, w tym o obniżonej zawartości laktozy, Sery dojrzewające, Sery topione, Sery świeże niedojrzewające, Sery z trufkami, Miękkie dojrzale sery, Suche komponenty serowe do celów spożywczych, w tym o obniżonej zawartości laktozy, twaróg twardy, w tym także twarogi albuminowe, w tym o obniżonej zawartości laktozy, serwatka i wyroby z serwatki zawarte w tej klasie, maślanka oraz wyroby z maślanki, w tym o obniżonej zawartości laktozy, kazeina, w tym kazeina spożywcza, kazeina techniczna, mleczne produkty dietetyczne o obniżonej zawartości laktozy.

(111) **345655** (220) 2021 02 03 (210) 524086
 (151) 2021 08 17 (441) 2021 04 19
 (732) JERONIMO MARTINS POLSKA SPÓŁKA AKCYJNA, Kostrzyn (PL)
 (540) (znak słowno-graficzny)
 (540) PLONY NATURY
 (540)



(591) szary
 (531) 27.05.01, 26.13.25, 29.01.06
 (510), (511) **29** Warzywa konserwowe, Warzywa gotowane, Warzywa suszone, Warzywa w puszkach, Mrożone Owoce, Owoce gotowane, Owoce kandyzowane, Owoce konserwowe, Owoce w puszkach, Przekąski na bazie owoców, Pulpa owocowa, Sałatki owocowe, Nasiona spożywcze, Orzechy Preparowane, Pestki słonecznika, Rodzynki, **30** Kasze spożywcze, Kasza gryczana, Kasza jęczmienna, Kasza kuskus, Kasza manna, Kasza owsiana, Ryż, Siemię lniane do celów spożywczych dla ludzi, Len mielony, **31** Groch świeży, Nasiona, Nasiona roślin strączkowych w tym groch, Groch łuskany, Fasola, Ciecierzycza, Soczewica, Warzywa świeże, Owoce świeże, Ryż nieprzetworzony, Nieprzetworzone siemię lniane.

(111) **345656** (220) 2021 02 03 (210) 524090
 (151) 2021 08 17 (441) 2021 04 19
 (732) JERONIMO MARTINS POLSKA SPÓŁKA AKCYJNA, Kostrzyn (PL)

(540) (znak słowno-graficzny)
 (540) CZAS NA LATO
 (540)



(531) 27.05.01
 (510), (511) **16** Papier i karton, Fotografie, Drukowane foldery informacyjne, Materiały szkoleniowe i instruktażowe, Afisze, Plakaty, Biuletyny, Bony towarowe, Bony upominkowe, Bony wartościowe, Broszury, Czasopisma, Druki, Drukowane materiały edukacyjne, Drukowane ulotki informacyjne, Gazety, Kartonowe pudełka do pakowania, Karty upominkowe, Katalogi, Kupony, Książeczki kuponowe, Materiały drukowane, Naklejki, Nalepki, Periodyki, Prospekty, Publikacje drukowane, Publikacje reklamowe, Publikacje promocyjne, Reprezentacje graficzne, Skoroszyty, Tablice drukowane, Torby papierowe, Torebki oraz artykuły do pakowania i przechowywania z papieru lub kartonu, Ulotki, Materiały z tworzyw sztucznych do pakowania, Reklamy drukowane, **35** Usługi reklamowe, marketingowe i promocyjne, Pośrednictwo handlowe, Usługi organizowania gier i konkursów, Promocja sprzedaży, Usługi programów lojalnościowych, motywacyjnych i promocyjnych, Dostarczanie informacji konsumentom na temat towarów i usług, Dystrybucja materiałów reklamowych, marketingowych i promocyjnych, Kampanie marketingowe.

(111) **345657** (220) 2021 02 03 (210) 524091
 (151) 2021 09 01 (441) 2021 04 19
 (732) PRZEDSIĘBIORSTWO FARMACEUTYCZNE ZIOŁOLEK SPÓŁKA Z OGRANICZONĄ ODPOWIEDZIALNOŚCIĄ, Poznań (PL)
 (540) (znak słowny)
 (540) TULISEN
 (510), (511) **5** Suplementy diety przeznaczone dla ludzi.

(111) **345658** (220) 2021 02 03 (210) 524094
 (151) 2021 08 17 (441) 2021 04 19
 (732) JERONIMO MARTINS POLSKA SPÓŁKA AKCYJNA, Kostrzyn (PL)
 (540) (znak słowny)
 (540) donatello quality
 (510), (511) **29** Marynowane papryczki jalapeno, Papryka konserwowa, Czerwona słodka papryka, przetworzona, Oliwki nadziewane, Oliwki konserwowe, Oliwki nadziewane migdałami, Oliwki nadziewane czerwoną papryką, Przekąski na bazie warzyw, Warzywa marynowane, Warzywa w słoikach, Warzywa w puszkach, **30** Pizza świeża i mrożona, Spody do pizzy.

(111) **345659** (220) 2021 02 03 (210) 524097
 (151) 2021 08 17 (441) 2021 04 19
 (732) JERONIMO MARTINS POLSKA SPÓŁKA AKCYJNA, Kostrzyn (PL)
 (540) (znak słowno-graficzny)
 (540) CZAS NA PORTUGALIĘ
 (540)



(531) 27.05.01
 (510), (511) **16** Papier i karton, Fotografie, Drukowane foldery informacyjne, Materiały szkoleniowe i instruktażowe, Afisze, Plakaty, Biuletyny, Książki, Bony towarowe, Bony upominkowe, Bony wartościowe, Broszury, Czasopisma, Druki, Drukowane materiały edukacyjne, Drukowane ulotki informacyjne, Gazety, Karty Upominkowe, Katalogi, Kupony, Książeczki kuponowe, Materiały drukowane, Naklejki,

Nalepki, Periodyki, Prospekty, Publikacje drukowane, Publikacje reklamowe, Pudełka kartonowe lub Papierowe, Publikacje promocyjne, Reprezentacje graficzne, Skoroszyty, Tablice drukowane, Torby Papierowe, Torebki oraz artykuły do pakowania i przechowywania z papieru lub kartonu, Ulotki, Materiały z tworzyw sztucznych do pakowania, Reklamy drukowane, **35** Usługi reklamowe, marketingowe i promocyjne, Pośrednictwo handlowe, Usługi organizowania gier i konkursów, Promocja sprzedaży, Usługi programów lojalnościowych, motywacyjnych i Promocyjnych, Dostarczanie informacji konsumentom na temat towarów i usług, Dystrybucja Materiałów reklamowych, marketingowych i promocyjnych, Kampanie marketingowe.

(111) **345660** (220) 2021 02 03 (210) 524101
 (151) 2021 08 17 (441) 2021 04 19
 (732) JERONIMO MARTINS POLSKA SPÓŁKA AKCYJNA, Kostrzyn (PL)
 (540) (znak słowno-graficzny)
 (540) NASZA SPIŻARNIA
 (540)



(591) zielony, biały
 (531) 29.01.12, 27.05.01, 05.03.15
 (510), (511) **29** Konserwowane, suszone, gotowane, mrożone warzywa i owoce, Galaretki, Dżemy, Kompoty, Pasty owocowe i warzywne, Suszone grzyby jadalne, Grzyby konserwowane, Warzywa w puszkach, Owoce w puszkach, Warzywa mrożone, Warzywa marynowane, Warzywa konserwowane, Liofilizowane warzywa, Przetworzone owoce, grzyby, warzywa, orzechy i nasiona roślin strączkowych.

(111) **345661** (220) 2021 02 05 (210) 524152
 (151) 2021 08 17 (441) 2021 05 04
 (732) Unilab, LP, Rockville (US)
 (540) (znak słowno-graficzny)
 (540) GRIPACTIVE FORTE
 (540)



(591) czerwony, biały, żółty, brązowy
 (531) 01.15.09, 08.07.01, 25.01.01, 26.04.02, 26.04.04, 27.05.01, 29.01.14
 (510), (511) **3** Kosmetyki, takie jak: kremy do twarzy i ciała, serum do twarzy i ciała, balsamy i lotiony do twarzy i ciała, masła do ciała, mleczka do twarzy i ciała, toniki do twarzy i ciała, wody kosmetyczne, Preparaty kosmetyczne do odchudzania, Preparaty do golenia, Odświeżacze do ust, Preparaty kosmetyczne do pielęgnacji jamy ustnej i zębów, Środki do czyszczenia zębów i płyny do płukania jamy ustnej, Kosmetyczne preparaty do pielęgnacji włosów, Preparaty do opalania, Produkty perfumeryjne, Perfumy, Chusteczki nasączone płynami kosmetycznymi, Preparaty do depilacji, Preparaty do higieny intymnej lub do celów dezodorujących będące przyborami toaletowymi, Środki sanitarne, takie jak nielecznicze produkty toaletowe, preparaty do mycia i pielęgnacji ciała, preparaty do higieny osobistej, Olejki eteryczne, **5** Produkty farmaceutyczne, Preparaty lecznicze

do pielęgnacji zdrowia, Preparaty lecznicze, Preparaty witaminowe do celów medycznych, Minerale do celów medycznych, Mineralne dodatki do żywności, Mineralne wody do celów leczniczych, Preparaty wspomagające leczenie, Suplementy diety, Suplementy diety do użytku medycznego, Suplementy diety do użytku dietetycznego, Odżywcze suplementy diety, Dietetyczne środki spożywcze do celów medycznych, Środki spożywcze specjalnego przeznaczenia medycznego, Dietetyczne substancje przystosowane do celów medycznych, Preparaty ziołowe do celów medycznych, Zioła lecznicze, Herbaty ziołowe do celów leczniczych, Produkty biobójcze do celów medycznych, Produkty biologiczne do celów medycznych, Produkty bakteriobójcze do celów medycznych, Szczepionki dla ludzi, Surowice, Produkty krwiopochodne, Produkty biotechnologiczne do celów medycznych, Preparaty farmaceutyczne do pielęgnacji skóry, Preparaty przeciwtrądzikowe, Preparaty i artykuły dentystyczne oraz lecznicze środki do czyszczenia zębów, Płyny farmaceutyczne, Kosmetyki lecznicze, Żywność dla niemowląt, Plastry, materiały opatrunkowe, Okłady do celów medycznych, Środki sanitarne do celów medycznych, Środki odkażające, Preparaty weterynaryjne, Chemiczne preparaty i materiały diagnostyczne do celów medycznych, Preparaty diagnostyczne do celów medycznych, czopki lecznicze, Preparaty enzymatyczne do celów leczniczych, Gummy do żucia do celów leczniczych, Napoje, zioła lecznicze, Napary lecznicze, Leki wzmacniające, **10** Wyroby medyczne, takie jak aparaty i instrumenty medyczne, Odzież medyczna, Artykuły ortopedyczne i przyrządy ułatwiające poruszanie się, Protezy i sztuczne implanty, Okłady do podtrzymywania ciała, Okłady z lodu do leczenia obrażeń, Urządzenia i przyrządy do fizjoterapii i rehabilitacji, Plastry chłodzące do celów medycznych, Silikonowe plastry żelowe do leczenia blizn, Meble i pościel do celów medycznych, sprzęt do przenoszenia pacjentów.

(111) **345662** (220) 2021 02 05 (210) 524154
 (151) 2021 08 17 (441) 2021 05 04
 (732) Unilab, LP, Rockville (US)
 (540) (znak słowno-graficzny)
 (540) GRIPACTIVE ODPORNOŚĆ FORTE
 (540)



(591) czerwony, biały, żółty
 (531) 25.01.01, 26.04.02, 26.04.04, 27.05.01, 29.01.13
 (510), (511) **3** Kosmetyki, takie jak: kremy do twarzy i ciała, serum do twarzy i ciała, balsamy i lotiony do twarzy i ciała, masła do ciała, mleczka do twarzy i ciała, toniki do twarzy i ciała, wody kosmetyczne, Preparaty kosmetyczne do odchudzania, Preparaty do golenia, Odświeżacze do ust, Preparaty kosmetyczne do pielęgnacji jamy ustnej i zębów, Środki do czyszczenia zębów i płyny do płukania jamy ustnej, Kosmetyczne preparaty do pielęgnacji włosów, Kosmetyczne preparaty do opalania, Produkty perfumeryjne, Perfumy, Chusteczki nasączone płynami kosmetycznymi, Preparaty do depilacji, Preparaty do higieny intymnej lub do celów dezodorujących będące przyborami toaletowymi, Środki sanitarne, takie jak nielecznicze produkty toaletowe, preparaty do mycia i pielęgnacji ciała, preparaty do higieny osobistej, Olejki eteryczne, **5** Produkty farmaceutyczne, Preparaty lecznicze do pielęgnacji zdrowia, Preparaty lecznicze, Preparaty witaminowe do celów medycznych, Minerale do celów medycznych, Mineralne dodatki do żywności, Mineralne wody do celów leczniczych, Preparaty wspomagające leczenie, Suplementy diety, Suplementy diety do użytku medycznego, Suplementy diety do użytku dietetycznego, Odżywcze suplementy diety, Dietetyczne środki

spożywcze do celów medycznych, Środki spożywcze specjalnego przeznaczenia medycznego, Dietetyczne substancje przystosowane do celów medycznych, Preparaty ziołowe do celów medycznych, Zioła lecznicze, Herbaty ziołowe do celów leczniczych, Produkty biobójcze do celów medycznych, Produkty biologiczne do celów medycznych, Produkty bakteriobójcze do celów medycznych, Szczepionki dla ludzi, Surowice, produkty krwiopochodne, Produkty biotechnologiczne do celów medycznych, Preparaty farmaceutyczne do pielęgnacji skóry, Preparaty przeciwtwardzikowe, Preparaty i artykuły dentystyczne oraz lecznicze środki do czyszczenia zębów, Płyny farmaceutyczne, Kosmetyki lecznicze, Żywność dla niemowląt, Plastry, materiały opatrunkowe, Okłady do celów medycznych, Środki sanitarne do celów medycznych, Środki odkażające, Preparaty weterynaryjne, Chemiczne preparaty i materiały diagnostyczne do celów medycznych, Preparaty diagnostyczne do celów medycznych, Czopki lecznicze, Preparaty enzymatyczne do celów leczniczych, Gummy do żucia do celów leczniczych, Napoje, zioła lecznicze, Napary lecznicze, Leki wzmacniające, **10** Wyroby medyczne, takie jak aparaty i instrumenty medyczne, Odzież medyczna, Artykuły ortopedyczne i przyrządy ułatwiające poruszanie się, Protezy i sztuczne implanty, Okłady do podtrzymywania ciała, Okłady z lodu do leczenia obrażeń, Urządzenia i przyrządy do fizjoterapii i rehabilitacji, Plastry chłodzące do celów medycznych, Silikonowe plastry żelowe do leczenia blizn, Meble i pościel do celów medycznych, sprzęt do przenoszenia pacjentów.

(111) **345663** (220) 2021 02 05 (210) 524156
 (151) 2021 08 17 (441) 2021 05 04
 (732) Unilab, LP, Rockville (US)
 (540) (znak słowno-graficzny)
 (540) GRIPACTIVE ODPORNOŚĆ FORTE
 (540)



(591) czerwony, biały, żółty, brązowy
 (531) 01.15.09, 08.07.01, 25.01.01, 26.04.02, 26.04.04, 27.05.01, 29.01.14 (510), (511) **3** Kosmetyki, takie jak: kremy do twarzy i ciała, serum do twarzy i ciała, balsamy i lotiony do twarzy i ciała, maśła do ciała, mleczka do twarzy i ciała, toniki do twarzy i ciała, wody kosmetyczne, Preparaty kosmetyczne do odchudzania, Preparaty do golenia, Odświeżacze do ust, Preparaty kosmetyczne do pielęgnacji jamy ustnej i zębów, Środki do czyszczenia zębów i płyny do płukania jamy ustnej, Kosmetyczne preparaty do pielęgnacji włosów, Kosmetyczne preparaty do opalania, Produkty perfumeryjne, Perfumy, Chusteczki nasączone płynami kosmetycznymi, Preparaty do depilacji, Preparaty do higieny intymnej lub do celów dezodorujących będące przybarami toaletowymi, Środki sanitarne, takie jak nielecznicze produkty toaletowe, preparaty do mycia i pielęgnacji ciała, preparaty do higieny osobistej, Olejki eteryczne, **5** Produkty farmaceutyczne, Preparaty lecznicze do pielęgnacji zdrowia, Preparaty lecznicze, Preparaty witaminowe do celów medycznych, Minerale do celów medycznych, Mineralne dodatki do żywności, Mineralne wody do celów leczniczych, Preparaty wspomagające leczenie, Suplementy diety, Suplementy diety do użytku medycznego, Suplementy diety do użytku dietetycznego, Odżywcze suplementy diety, Dietetyczne środki spożywcze do celów medycznych, Środki spożywcze specjalnego przeznaczenia medycznego, Dietetyczne substancje przystosowane do celów medycznych, Preparaty ziołowe do celów medycznych, Zioła lecznicze, Herbaty ziołowe do celów leczniczych, Produkty

biobójcze do celów medycznych, Produkty biologiczne do celów medycznych, Produkty bakteriobójcze do celów medycznych, Szczepionki dla ludzi, Surowice, Produkty krwiopochodne, Produkty biotechnologiczne do celów medycznych, Preparaty farmaceutyczne do pielęgnacji skóry, Preparaty przeciwtwardzikowe, Preparaty i artykuły dentystyczne oraz lecznicze środki do czyszczenia zębów, Płyny farmaceutyczne, Kosmetyki lecznicze, Żywność dla niemowląt, Plastry, materiały opatrunkowe, Okłady do celów medycznych, Środki sanitarne do celów medycznych, Środki odkażające, Preparaty weterynaryjne, Chemiczne preparaty i materiały diagnostyczne do celów medycznych, Preparaty diagnostyczne do celów medycznych, Czopki lecznicze, Preparaty enzymatyczne do celów leczniczych, Gummy do żucia do celów leczniczych, Napoje, zioła lecznicze, Napary lecznicze, Leki wzmacniające, **10** Wyroby medyczne, takie jak aparaty i instrumenty medyczne, Odzież medyczna, Artykuły ortopedyczne i przyrządy ułatwiające poruszanie się, Protezy i sztuczne implanty, Okłady do podtrzymywania ciała, Okłady z lodu do leczenia obrażeń, Urządzenia i przyrządy do fizjoterapii i rehabilitacji, Plastry chłodzące do celów medycznych, Silikonowe plastry żelowe do leczenia blizn, Meble i pościel do celów medycznych, sprzęt do przenoszenia pacjentów.

(111) **345664** (220) 2021 02 05 (210) 524187
 (151) 2021 08 17 (441) 2021 05 04
 (732) Unilab, LP, Rockville (US)
 (540) (znak słowno-graficzny)
 (540) Herbitussin CZARNA PORZECZKA TRADYCJA I DOŚWIADCZENIE
 (540)



(591) czarny, biały, ciemnoniebieski, szary, fioletowy, zielony, ciemnoróżowy
 (531) 02.01.03, 05.07.09, 19.13.21, 25.01.01, 26.01.14, 27.05.01, 29.01.15 (510), (511) **3** Kosmetyki, takie jak: kremy do twarzy i ciała, serum do twarzy i ciała, balsamy i lotiony do twarzy i ciała, maśła do ciała, mleczka do twarzy i ciała, toniki do twarzy i ciała, wody kosmetyczne, Preparaty kosmetyczne do odchudzania, Preparaty do golenia, Odświeżacze do ust, Preparaty kosmetyczne do pielęgnacji jamy ustnej i zębów, Środki do czyszczenia zębów i płyny do płukania jamy ustnej, Kosmetyczne preparaty do pielęgnacji włosów, Kosmetyczne preparaty do opalania, Produkty perfumeryjne, Perfumy, Chusteczki nasączone płynami kosmetycznymi, Preparaty do depilacji, Preparaty do higieny intymnej lub do celów dezodorujących będące przybarami toaletowymi, Środki sanitarne, takie jak nielecznicze produkty toaletowe, preparaty do mycia i pielęgnacji ciała, preparaty do higieny osobistej, Olejki eteryczne, **5** Produkty farmaceutyczne, Preparaty lecznicze do pielęgnacji zdrowia, Preparaty lecznicze, Preparaty witaminowe do celów medycznych, Minerale do celów medycznych, Mineralne dodatki do żywności, Mineralne wody do celów leczniczych, Preparaty wspomagające leczenie, Suplementy diety, Suplementy diety do użytku medycznego, Suplementy diety do użytku dietetycznego, Odżywcze suplementy diety, Dietetyczne środki spożywcze do celów medycznych, Środki spożywcze specjalnego przeznaczenia medycznego, Dietetyczne substancje przystosowane do celów medycznych, Preparaty ziołowe do celów medycznych, Zioła lecznicze, Herbaty ziołowe do celów leczniczych, Produkty biobójcze do celów medycznych, Produkty biologiczne do celów medycznych, Produkty bakteriobójcze do celów medycznych, Szczepionki dla ludzi, Surowice, Produkty krwiopochodne, Produkty biotechnologiczne do celów medycznych, Preparaty farmaceutyczne do pielęgnacji skóry, Preparaty przeciwtwardzikowe, Preparaty i artykuły dentystyczne oraz lecznicze środki do czyszczenia zębów, Płyny farmaceutyczne, Kosmetyki lecznicze, Żywność dla niemowląt, Plastry, materiały opatrunkowe, Okłady do celów medycznych, Środki

sanitarne do celów medycznych, Środki odkażające, Preparaty weterynaryjne, Chemiczne preparaty i materiały diagnostyczne do celów medycznych, Preparaty diagnostyczne do celów medycznych, Czopki lecznicze, Preparaty enzymatyczne do celów leczniczych, Gummy do żucia do celów leczniczych, Napoje, zioła lecznicze, Napary lecznicze, Leki wzmacniające, **10** Wyroby medyczne, takie jak aparaty i instrumenty medyczne, Odzież medyczna, Artykuły ortopedyczne i przyrządy ułatwiające poruszanie się, Protezy i sztuczne implanty, Okłady do podtrzymywania ciała, Okłady z lodu do leczenia obrażeń, Urządzenia i przyrządy do fizjoterapii i rehabilitacji, Plastry chłodzące do celów medycznych, Silikonowe plastry żelowe do leczenia blizn, Meble i pościel do celów medycznych, sprzęt do przenoszenia pacjentów.

(111) **345665** (220) 2021 02 05 (210) 524190
 (151) 2021 09 08 (441) 2021 05 10
 (732) MAZURKIEWICZ MAREK NIERUCHOMOŚCI, Wrocław (PL)
 (540) (znak słowno-graficzny)
 (540) AFRON KLIMA
 (540)



(591) ciemnoróżowy, biały
 (531) 29.01.12, 27.05.01, 27.05.10, 27.05.17, 27.05.24
 (510), (511) **11** Instalacje klimatyzacji i instalacje grzewcze, **37** Usługi w zakresie montażu, budowy, rozbudowy, naprawy i konserwacji instalacji i urządzeń klimatyzacji i instalacji i urządzeń grzewczych, **42** Usługi w zakresie konsultacji, doradztwa, badań i ekspertyz technicznych, projektowanie klimatyzacji i instalacji grzewczych.

(111) **345666** (220) 2021 02 05 (210) 524205
 (151) 2021 08 03 (441) 2021 04 19
 (732) HENKELL FREIXENET POLSKA SPÓŁKA Z OGRANICZONĄ ODPOWIEDZIALNOŚCIĄ, Toruń (PL)
 (540) (znak słowno-graficzny)
 (540) LUBUSKI ICE GIN Original BLUEBERRY FINEST RECIPE FRUITS UNIQUE AROMATIC TASTE
 (540)



(591) biały, niebieski, srebrny, szary
 (531) 26.01.18, 27.05.01, 29.01.14
 (510), (511) **33** Gin.

(111) **345667** (220) 2021 02 08 (210) 524242
 (151) 2021 08 10 (441) 2021 04 26
 (732) KULTOWY BROWAR STAROPOLSKI SPÓŁKA Z OGRANICZONĄ ODPOWIEDZIALNOŚCIĄ, Zduńska Wola (PL)
 (540) (znak słowny)
 (540) The Mary Jane
 (510), (511) **32** Piwo.

(111) **345668** (220) 2021 02 08 (210) 524289
 (151) 2021 09 01 (441) 2021 05 10
 (732) SPV BORYSZEW 7 SPÓŁKA Z OGRANICZONĄ ODPOWIEDZIALNOŚCIĄ, Warszawa (PL)

(540) (znak słowno-graficzny)
 (540) STUDIO X ŁUCKA
 (540)

STUDIO X ŁUCKA

(531) 27.05.01
 (510), (511) **35** Usługi reklamowe dotyczące nieruchomości, Obsługa marketingowa obrotu nieruchomościami, Usługi promocji obrotu nieruchomościami mieszkalnymi, Doradztwo w administrowaniu działalnością gospodarczą i w zakresie organizacji usług powierzonych wspólnotom mieszkaniowym przez ich członków, Prowadzenia badań rynkowych dotyczących: gruntów dla budownictwa, zasobów lokalowych, nieruchomości przeznaczonych do najmu, zagospodarowania, sprzedaży, użyczenia, Usługi organizowania, prowadzenia i zarządzania działalnością gospodarczą w obrębie nieruchomości, pomocy w zarządzaniu przedsięwzięciami obrotu nieruchomościami, organizowania targów i wystaw handlowych i reklamowych w zakresie budownictwa, urbanistyki, architektury i technologii w tej dziedzinie, także w celu przeprowadzania operacji handlowych przez Internet, Usługi zarządzania miejscami wystawowymi, organizowania przetargów na rynku obrotu gruntami, nieruchomościami, powierzchniami użytkowymi i lokalami mieszkalnymi, Wynajmowania miejsc na umieszczanie ogłoszeń i reklam również w sieci on-line, Usługi profesjonalnego doradztwa w zarządzaniu działalnością gospodarczą oraz pośrednictwa w kontaktach handlowych i gospodarczych dotyczących nieruchomości, **36** Usługi w zakresie nieruchomości, Dostarczanie informacji dotyczących nieruchomości, Administrowanie nieruchomościami, Dzierżawa nieruchomości, Wynajem nieruchomości i majątku, Dzierżawa i wynajem pomieszczeń biurowych, handlowych, usługowych, mieszkalnych, Usługi pośrednictwa w zakresie wynajmu i handlu nieruchomościami mieszkalnymi, biurowymi, handlowymi, Administrowanie sprawami finansowymi dotyczącymi nieruchomości, Usługi doradztwa w zakresie inwestycji kapitałowych, inwestycji na rynku nieruchomości, Doradztwo w zakresie nieruchomości, Doradztwo dotyczące inwestowania w nieruchomości, Doradztwo w dziedzinie zakupu nieruchomości, Doradztwo związane z kredytami hipotecznymi na nieruchomości mieszkaniowe, Organizowanie finansowania zakupu nieruchomości, Inwestowanie w nieruchomości, Ocena i wycena nieruchomości, Organizowanie umów dzierżawy i najmu nieruchomości, Pośrednictwo ubezpieczeniowe w zakresie nieruchomości, Timesharing nieruchomości, Pośrednictwo ubezpieczeniowe, Udzielanie informacji dotyczących kwestii nieruchomości za pośrednictwem Internetu, Usługi zarządzania inwestycjami w zakresie nieruchomości, Usługi zarządzania nieruchomościami w systemie timesharingu, Usługi zarządzania nieruchomościami związane z lokalami biurowymi, budynkami mieszkalnymi, lokalami do handlu detalicznego, kompleksów budynków, Usługi w zakresie sprzedaży domów, lokali mieszkalnych i powierzchni użytkowych, **37** Usługi budowlane, konstrukcyjne, rozbiorowe i wyburzeniowe, Usługi deweloperskie dotyczące realizacji budowy i zagospodarowania obiektów mieszkalnych i niemieszkalnych od fazy pozyskiwania gruntu do fazy sprzedaży lub wynajmu powierzchni użytkowej pozyskanej w ramach przedsięwzięć deweloperskich, Usługi w zakresie: prowadzenia robót ziemnych, nadzoru budowlanego, prac wykonawczych, rozbioru, burzenia obiektów budowlanych, budowania lokali mieszkalnych i osiedli mieszkaniowych wraz z infrastrukturą wykonywania robót ogólnobudowlanych, konstrukcyjnych i montażowych, Usługi remontowe, naprawy obiektów, restauracji budynków, konserwacji obiektów budowlano-mieszkalniowych, Usługi w zakresie funkcji generalnego wykonawcy robót ogólnobudowlanych zarządzającego projektami budowlanymi na terenie budowy, przeprowadzania inspekcji, doradztwa dotyczącego organizacji i prowadzenia placów budowy, ich eksploatacji i zagospodarowania, Usługi doradcze inwestora budowlanego w zarządzaniu działalnością gospodarczą dotyczącą projektów budowlanych, **42** Usługi projektowe związane z nieruchomościami, Usługi projektowe w zakresie: budownictwa, urbanistyki, technologii oraz wystroju i dekoracji wnętrz, Usługi w dziedzinie budownictwa w zakresie: prowadzenia badań, sporządzania ekspertyz, opinii i analiz technicznych oraz projektów architektonicznych, Usługi w zakresie: badań, ekspertyz i pomiarów geologicznych, geodezyjnych i kartograficznych oraz pomiarów podwykonawczych dotyczących in-

westycji, Usługi sporządzania ekspertyz inżynierskich, Usługi doradztwa budowlanego i w zakresie ochrony środowiska, pomiarów terenu, Badania i opracowywanie projektów technicznych.

(111) **345669** (220) 2021 02 08 (210) 524291
 (151) 2021 09 01 (441) 2021 05 10
 (732) SPV BORYSZEW 7 SPÓŁKA Z OGRANICZONĄ
 ODPOWIEDZIALNOŚCIĄ, Warszawa (PL)
 (540) (znak słowno-graficzny)
 (540) STUDIO X PROSTA
 (540)

STUDIO X PROSTA

(531) 27.05.01
 (510), (511) **35** Usługi reklamowe dotyczące nieruchomości, Obsługa marketingowa obrotu nieruchomościami, Usługi promocji obrotu nieruchomościami mieszkalnymi, Doradztwo w administrowaniu działalnością gospodarczą i w zakresie organizacji usług powierzonych wspólnotom mieszkaniowym przez ich członków, Prowadzenia badań rynkowych dotyczących: gruntów dla budownictwa, zasobów lokalowych, nieruchomości przeznaczonych do najmu, zagospodarowania, sprzedaży, użyczenia, Usługi organizowania, prowadzenia i zarządzania działalnością gospodarczą w obrębie nieruchomości, pomocy w zarządzaniu przedsięwzięciami obrotu nieruchomościami, organizowania targów i wystaw handlowych i reklamowych w zakresie budownictwa, urbanistyki, architektury i technologii w tej dziedzinie, także w celu przeprowadzania operacji handlowych przez Internet, Usługi zarządzania miejscami wystawowymi, organizowania przetargów na rynku obrotu gruntami, nieruchomościami, powierzchniami użytkowymi i lokalami mieszkalnymi, Wynajmowania miejsc na umieszczanie ogłoszeń i reklam również w sieci on-line, Usługi profesjonalnego doradztwa w zarządzaniu działalnością gospodarczą oraz pośrednictwa w kontaktach handlowych i gospodarczych dotyczących nieruchomości, **36** Usługi w zakresie nieruchomości, Dostarczanie informacji dotyczących nieruchomości, Administrowanie nieruchomościami, Dzierżawa nieruchomości, Wynajem nieruchomości i majątku, Dzierżawa i wynajem pomieszczeń biurowych, handlowych, usługowych, mieszkalnych, Usługi pośrednictwa w zakresie wynajmu i handlu nieruchomościami mieszkalnymi, biurowymi, handlowymi, Administrowanie sprawami finansowymi dotyczącymi nieruchomości, Usługi doradztwa w zakresie inwestycji kapitałowych, inwestycji na rynku nieruchomości, Doradztwo w zakresie nieruchomości, Doradztwo dotyczące inwestowania w nieruchomości, Doradztwo w dziedzinie zakupu nieruchomości, Doradztwo związane z kredytami hipotecznymi na nieruchomości mieszkaniowe, Organizowanie finansowania zakupu nieruchomości, Inwestowanie w nieruchomości, Ocena i wycena nieruchomości, Organizowanie umów dzierżawy i najmu nieruchomości, Pośrednictwo ubezpieczeniowe w zakresie nieruchomości, Timesharing nieruchomości, Pośrednictwo ubezpieczeniowe, Udzielanie informacji dotyczących kwestii nieruchomości za pośrednictwem Internetu, Usługi zarządzania inwestycjami w zakresie nieruchomości, Usługi zarządzania nieruchomościami w systemie timesharingu, Usługi zarządzania nieruchomościami związane z lokalami biurowymi, budynkami mieszkalnymi, lokalami do handlu detalicznego, kompleksów budynków, Usługi w zakresie sprzedaży domów, lokali mieszkalnych i powierzchni użytkowych, **37** Usługi budowlane, konstrukcyjne, rozbiórkowe i wyburzeniowe, Usługi deweloperskie dotyczące realizacji budowy i zagospodarowania obiektów mieszkalnych i niemieszkalnych od fazy pozyskiwania gruntu do fazy sprzedaży lub wynajmu powierzchni użytkowej pozyskanej w ramach przedsięwzięć deweloperskich, Usługi w zakresie: prowadzenia robót ziemnych, nadzoru budowlanego, prac wykonawczych, rozbiórki, burzenia obiektów budowlanych, budowania lokali mieszkalnych i osiedli mieszkaniowych wraz z infrastrukturą wykonywania robót ogólnobudowlanych, konstrukcyjnych i montażowych, Usługi remontowe, naprawy obiektów, restauracji budynków, konserwacji obiektów budowlano-mieszkaniowych, Usługi w zakresie funkcji generalnego wykonawcy robót ogólnobudowlanych zarządzającego projektami budowlanymi na terenie budowy, przeprowadzania inspekcji, doradztwa dotyczącego organizacji i prowadzenia placów budowy, ich eksploatacji i zagospodarowania, Usługi doradcze inwestora budowlanego w za-

rażeniu działalnością gospodarczą dotyczącą projektów budowlanych, **42** Usługi projektowe związane z nieruchomościami, Usługi projektowe w zakresie: budownictwa, urbanistyki, technologii oraz wystroju i dekoracji wnętrz, Usługi w dziedzinie budownictwa w zakresie: prowadzenia badań, sporządzania ekspertyz, opinii i analiz technicznych oraz projektów architektonicznych, Usługi w zakresie: badań, ekspertyz i pomiarów geologicznych, geodezyjnych i kartograficznych oraz pomiarów podwykonawczych dotyczących inwestycji, Usługi sporządzania ekspertyz inżynierskich, Usługi doradztwa budowlanego i w zakresie ochrony środowiska, pomiarów terenu, Badania i opracowywanie projektów technicznych.

(111) **345670** (220) 2021 02 08 (210) 524292
 (151) 2021 09 01 (441) 2021 05 10
 (732) SPV BORYSZEW 7 SPÓŁKA Z OGRANICZONĄ
 ODPOWIEDZIALNOŚCIĄ, Warszawa (PL)
 (540) (znak słowno-graficzny)
 (540) STUDIO X
 (540)

STUDIO X

(531) 27.05.01
 (510), (511) **35** Usługi reklamowe dotyczące nieruchomości, Obsługa marketingowa obrotu nieruchomościami, Usługi promocji obrotu nieruchomościami mieszkalnymi, Doradztwo w administrowaniu działalnością gospodarczą i w zakresie organizacji usług powierzonych wspólnotom mieszkaniowym przez ich członków, Prowadzenia badań rynkowych dotyczących: gruntów dla budownictwa, zasobów lokalowych, nieruchomości przeznaczonych do najmu, zagospodarowania, sprzedaży, użyczenia, Usługi organizowania, prowadzenia i zarządzania działalnością gospodarczą w obrębie nieruchomości, pomocy w zarządzaniu przedsięwzięciami obrotu nieruchomościami, organizowania targów i wystaw handlowych i reklamowych w zakresie budownictwa, urbanistyki, architektury i technologii w tej dziedzinie, także w celu przeprowadzania operacji handlowych przez Internet, Usługi zarządzania miejscami wystawowymi, organizowania przetargów na rynku obrotu gruntami, nieruchomościami, powierzchniami użytkowymi i lokalami mieszkalnymi, Wynajmowania miejsc na umieszczanie ogłoszeń i reklam również w sieci on-line, Usługi profesjonalnego doradztwa w zarządzaniu działalnością gospodarczą oraz pośrednictwa w kontaktach handlowych i gospodarczych dotyczących nieruchomości, **36** Usługi w zakresie nieruchomości, Dostarczanie informacji dotyczących nieruchomości, Administrowanie nieruchomościami, Dzierżawa nieruchomości, Wynajem nieruchomości i majątku, Dzierżawa i wynajem pomieszczeń biurowych, handlowych, usługowych, mieszkalnych, Usługi pośrednictwa w zakresie wynajmu i handlu nieruchomościami mieszkalnymi, biurowymi, handlowymi, Administrowanie sprawami finansowymi dotyczącymi nieruchomości, Usługi doradztwa w zakresie inwestycji kapitałowych, inwestycji na rynku nieruchomości, Doradztwo w zakresie nieruchomości, Doradztwo dotyczące inwestowania w nieruchomości, Doradztwo w dziedzinie zakupu nieruchomości, Doradztwo związane z kredytami hipotecznymi na nieruchomości mieszkaniowe, Organizowanie finansowania zakupu nieruchomości, Inwestowanie w nieruchomości, Ocena i wycena nieruchomości, Organizowanie umów dzierżawy i najmu nieruchomości, Pośrednictwo ubezpieczeniowe w zakresie nieruchomości, Timesharing nieruchomości, Pośrednictwo ubezpieczeniowe, Udzielanie informacji dotyczących kwestii nieruchomości za pośrednictwem Internetu, Usługi zarządzania inwestycjami w zakresie nieruchomości, Usługi zarządzania nieruchomościami w systemie timesharingu, Usługi zarządzania nieruchomościami związane z lokalami biurowymi, budynkami mieszkalnymi, lokalami do handlu detalicznego, kompleksów budynków, Usługi w zakresie sprzedaży domów, lokali mieszkalnych i powierzchni użytkowych, **37** Usługi budowlane, konstrukcyjne, rozbiórkowe i wyburzeniowe, Usługi deweloperskie dotyczące realizacji budowy i zagospodarowania obiektów mieszkalnych i niemieszkalnych od fazy pozyskiwania gruntu do fazy sprzedaży lub wynajmu powierzchni użytkowej pozyskanej w ramach przedsięwzięć deweloperskich, Usługi w zakresie: prowadzenia robót ziemnych, nadzoru budowlanego, prac wykonawczych, rozbiórki, burzenia obiektów

budowlanych, budowania lokali mieszkalnych i osiedli mieszkaniowych wraz z infrastrukturą wykonywania robót ogólnobudowlanych, konstrukcyjnych i montażowych, Usługi remontowe, naprawy obiektów, restauracji budynków, konserwacji obiektów budowlano-mieszkaniowych, Usługi w zakresie funkcji generalnego wykonawcy robót ogólnobudowlanych zarządzającego projektami budowlanymi na terenie budowy, przeprowadzania inspekcji, doradztwa dotyczącego organizacji i prowadzenia placów budowy, ich eksploatacji i zagospodarowania, Usługi doradcze inwestora budowlanego w zarządzaniu działalnością gospodarczą dotyczącą projektów budowlanych, **42** Usługi projektowe związane z nieruchomościami, Usługi projektowe w zakresie: budownictwa, urbanistyki, technologii oraz wystroju i dekoracji wnętrz, Usługi w dziedzinie budownictwa w zakresie: prowadzenia badań, sporządzania ekspertyz, opinii i analiz technicznych oraz projektów architektonicznych, Usługi w zakresie: badań, ekspertyz i pomiarów geologicznych, geodezyjnych i kartograficznych oraz pomiarów podwykonawczych dotyczących inwestycji, Usługi sporządzania ekspertyz inżynierskich, Usługi doradztwa budowlanego i w zakresie ochrony środowiska, pomiarów terenu, Badania i opracowywanie projektów technicznych.

(111) **345671** (220) 2021 02 07 (210) 524309
(151) 2021 09 01 (441) 2021 05 10
(732) LEIER POLSKA SPÓŁKA AKCYJNA, Wola Rzędzińska (PL)
(540) (znak słowny)
(540) HEAVY STONE
(510), (511) **19** Nietalowe materiały budowlane w tym betonowa kostka brukowa, betonowe płyty ażurowe, betonowe płyty chodnikowe i tarasowe.

(111) **345672** (220) 2021 02 07 (210) 524310
(151) 2021 09 07 (441) 2021 05 17
(732) LEIER POLSKA SPÓŁKA AKCYJNA, Wola Rzędzińska (PL)
(540) (znak słowny)
(540) ANTIC STONE
(510), (511) **19** Nietalowe materiały budowlane w tym betonowa kostka brukowa, betonowe płyty ażurowe, betonowe płyty chodnikowe i tarasowe.

(111) **345673** (220) 2021 02 07 (210) 524312
(151) 2021 09 07 (441) 2021 05 17
(732) LEIER POLSKA SPÓŁKA AKCYJNA, Wola Rzędzińska (PL)
(540) (znak słowny)
(540) TALUS
(510), (511) **19** Nietalowe materiały budowlane w tym betonowa kostka brukowa, betonowe płyty ażurowe, betonowe płyty chodnikowe i tarasowe.

(111) **345674** (220) 2021 02 07 (210) 524314
(151) 2021 09 07 (441) 2021 05 17
(732) LEIER POLSKA SPÓŁKA AKCYJNA, Wola Rzędzińska (PL)
(540) (znak słowny)
(540) ANCIENT BRICK
(510), (511) **19** Nietalowe materiały budowlane w tym betonowa kostka brukowa, betonowe płyty ażurowe, betonowe płyty chodnikowe i tarasowe.

(111) **345675** (220) 2021 02 07 (210) 524318
(151) 2021 09 07 (441) 2021 05 17
(732) LEIER POLSKA SPÓŁKA AKCYJNA, Wola Rzędzińska (PL)
(540) (znak słowny)
(540) QUADRATUM
(510), (511) **19** Nietalowe materiały budowlane w tym betonowa kostka brukowa, betonowe płyty ażurowe, betonowe płyty chodnikowe i tarasowe.

(111) **345676** (220) 2021 02 10 (210) 524348
(151) 2021 09 07 (441) 2021 04 26
(732) Swiss Pharma International AG, Zurych (CH)
(540) (znak słowno-graficzny)

(540) BIOTEBAL Inno-BiBiotin
(540)



(591) fioletowy, biały, srebrny, czarny
(531) 02.03.17, 02.09.04, 26.01.05, 26.11.03, 27.05.01, 29.01.14
(510), (511) **3** Kosmetyki, Kosmetyki do rzęs, Serum pielęgnacyjne, Serum do celów kosmetycznych, **5** Preparaty farmaceutyczne stosowane do pielęgnacji rzęs, Serum do celów medycznych, Serum do medycznego użycia, Środki pobudzające wzrost włosów, Preparaty lecznicze na porost włosów.

(111) **345677** (220) 2021 02 08 (210) 524357
(151) 2021 09 01 (441) 2021 05 10
(732) LEIER POLSKA SPÓŁKA AKCYJNA, Wola Rzędzińska (PL)
(540) (znak słowny)
(540) AMBOSS
(510), (511) **19** Nietalowe materiały budowlane w tym betonowa kostka brukowa, betonowe płyty ażurowe, betonowe płyty chodnikowe i tarasowe.

(111) **345678** (220) 2021 02 08 (210) 524359
(151) 2021 09 14 (441) 2021 05 31
(732) JP MEDICA SPÓŁKA Z OGRANICZONĄ ODPOWIEDZIALNOŚCIĄ, Warszawa (PL)
(540) (znak słowno-graficzny)
(540) JP MEDICA
(540)



(591) biały, zielony
(531) 26.04.05, 26.04.18, 27.05.01, 29.01.12
(510), (511) **16** Materiały drukowane, Papierowe materiały, Ulotki i foldery, Plakaty, broszury, prospekty, Regulaminy, umowy, prospekty, w Internecie (na naszych stronach oraz na stronach naszych pośredników/dystrybutorów), Papier, karton, Materiały: szkoleniowe, instruktażowe, reklamowe i informacyjne, Materiały piśmienne, Publikacje papierowe, Gazety, gazetki, czasopisma, magazyny, Reprodukcyjne graficzne, Kalendarze, Karty pocztowe, pocztówki, Papeterie, Koperty, Naklejki, Pieczęcie, stemple, Materiały fotograficzne, Artykuły biurowe, Materiały piśmienne jednorazowe produkty papierowe, **35** Administrowanie i organizacja sprzedaży pakietów/abonamentów telemedycznych, Zarządzanie w zakresie sprzedaży pakietów/abonamentów medycznych, Sprzedaż pakietów/abonamentów telemedycznych przez internet, Pośrednictwo w zakresie sprzedaży pakietów/abonamentów telemedycznych, Administrowanie, zarządzanie i organizacja procesem usług medycznych i/lub leczenia pacjentów na odległość, bez bezpośredniego badania przedmiotowego, przy pomocy przekazu, który jest w całości nadawany, odbierany lub transmitowany za pomocą systemów teleinformatycznych lub systemów łączności (odpowiednio w formie konsultacji online lub konsultacji telefonicznej, obsługiwanych za pośrednictwem platformy internetowej lub telefonu), Usługi przetwarzania danych, Usługi w zakresie rozliczeń za usługi medyczne, Usługi rozliczeń w zakresie pakietów/abonamentów telemedycznych, Usługi administracyjne w zakresie kierowania na konsultacje medyczne, Prowadzenie osobistych rejestrów i akt historii medycznej, Usługi przetwarzania danych w dziedzinie opieki zdrowotnej, Dostarczanie przeszukiwalnych baz danych online w zakresie usług medycznych i/lub teleporad, Zarządzanie w działalności gospodarczej, Administrowanie działalnością gospodarczą, Prace biurowe, Komputerowe

zarządzanie plikami, **38** Umożliwianie wielu użytkownikom dostępu do zbioru informacji i danych dotyczących pakietów/abonamentów telemedycznych za pośrednictwem sieci komputerowej, Internetu, Zapewnienie dostępu do usług medycznych tj. ambulatoryjnych świadczeń zdrowotnych) wykonywanych na rzecz Pacjenta na odległość, bez bezpośredniego badania przedmiotowego, przy pomocy przekazu, który jest w całości nadawany, odbierany lub transmitowany za pomocą systemów teleinformatycznych lub systemów łączności (odpowiednio w formie konsultacji online lub konsultacji telefonicznej, obsługiwanych za pośrednictwem Platformy internetowej lub telefonu), Usługi poczty elektronicznej, Przesyłanie wiadomości, informacji oraz danych, głosu i obrazu na odległość, Zapewnianie dostępu do baz danych, Zapewniania dostępu do baz danych przez Internet, Udostępnianie interaktywnych tablic ogłoszeniowych online do transmisji wiadomości dotyczących teleporad i/lub usług medycznych, Usługi telekomunikacyjne, mianowicie elektroniczna transmisja danych i informacji, Poczta elektroniczna i usługi przesyłania wiadomości, Elektroniczna transmisja danych i dokumentów za pośrednictwem terminali komputerowych, Usługi poczty elektronicznej dotyczące danych, Usługi związane z wysyłaniem wiadomości e-mail, Usługi wiadomości błyskawicznych, Przesyłanie i odbiór informacji, Przesyłanie informacji za pośrednictwem strony internetowej, Usługi telefoniczne: Usługi telefonicznej obsługi pacjentów, Świadczenie usług poczty elektronicznej i wiadomości błyskawicznych, Udostępnianie platformy online oferującej usługi medyczne tj. ambulatoryjnych świadczeń zdrowotnych wykonywanych na rzecz Pacjenta na odległość, bez bezpośredniego badania przedmiotowego, przy pomocy przekazu, który jest w całości nadawany, odbierany lub transmitowany za pomocą systemów teleinformatycznych lub systemów łączności (odpowiednio w formie konsultacji online lub konsultacji telefonicznej, obsługiwanych za pośrednictwem platformy internetowej lub telefonu), Usługi doradcze i konsultacyjne w zakresie wymienionych usług, Informacja o wymienionych usługach, **44** Usługi medyczne, Usługi w zakresie opieki zdrowotnej dla ludzi, Usługi telemedyczne, Udzielanie informacji medycznych za pomocą platformy interaktywnej, Usługi medyczne, tj. ambulatoryjne świadczenia zdrowotne wykonywane na rzecz osób trzecich na odległość, bez bezpośredniego badania, przy pomocy przekazu, który jest nadawany, odbierany lub transmitowany za pomocą systemów teleinformatycznych lub systemów łączności (odpowiednio w formie konsultacji online lub konsultacji telefonicznej, obsługiwany za pośrednictwem platformy interaktywnej lub telefonu), Udostępnianie informacji medycznych w związku z chorobami i /lub schorzeniami, także online, Pomoc medyczna, zdalna, Opieka zdrowotna online i/lub telefoniczna, Konsultacje i porady medyczne online i/lub telefonicznie, Usługi indywidualnych konsultacji medycznych, Usługi informacji medycznej online i/lub telefonicznie, Usługi informacyjne w zakresie opieki medycznej i usługi informacyjne w zakresie opieki zdrowotnej, Usługi medyczne w zakresie oceny stanu zdrowia, Usługi medyczne w zakresie wydawania orzeczeń lekarskich na odległość [tele-reporting], Usługi opieki zdrowotnej oferowane za pośrednictwem platformy interaktywnej lub telefonu, Analizy medyczne do diagnostyki i leczenia ludzi na odległość, bez bezpośredniego badania, przy pomocy przekazu, który jest nadawany, odbierany lub transmitowany za pomocą systemów teleinformatycznych lub systemów łączności (odpowiednio w formie konsultacji online lub konsultacji telefonicznej, obsługiwany za pośrednictwem platformy interaktywnej lub telefonu), Usługi analiz medycznych związane z diagnozowaniem chorób online, Organizowanie leczenia medycznego i usług medycznych za pośrednictwem platformy interaktywnej lub telefonu, Udostępnianie komputerowych baz danych online i przeszukiwalnych baz danych online zawierających informacje i anonse dotyczące usług medycznych i/lub teleporad świadczonych przez lekarzy specjalistów, Udostępnianie informacji online dotyczących usług medycznych, opieki zdrowotnej, Doradztwo w zakresie pomocy medycznej świadczone przez lekarzy i wykwalifikowany personel medyczny, Usługi informacji medycznej świadczone za pośrednictwem Internetu, Usługi informacyjne w zakresie opieki zdrowotnej, Usługi doradcze i konsultacyjne w zakresie wymienionych usług, Informacja o wymienionych usługach.

(111) **345679** (220) 2021 02 08 (210) 524376
 (151) 2021 08 25 (441) 2021 04 26
 (732) HANKOOK & COMPANY CO., LTD., Seongnam-si (KR)

(540) (znak słowno-graficzny)
 (540) Laufenn S FIT EQ
 (540)

Laufenn S FIT EQ

(531) 27.05.01
 (510), (511) **12** Opony do pojazdów mechanicznych, Opony rowerowe, Korpusy opon, Pokrowce na opony, Opony do motocykli, Łaty do opon, Dętki do rowerów, Dętki do opon motocykli, Dętki do opon pneumatycznych, Dętki do opon pneumatycznych, Dętki do opon pneumatycznych do kół pojazdów, Siatki bagażowe do pojazdów, Opony pneumatyczne, Zestawy narzędzi do naprawy dętek, Obręcze kół pojazdów, Pokrycia siodełek rowerów, Pokrowce na siodełka motocyklowe, Pasy bezpieczeństwa do siedzeń w pojazdach, Szczęki hamulcowe do pojazdów, Amortyzatory do pojazdów, Bagażniki na narty do samochodów, Opony pełne do kół pojazdów, Bieżniki do bieżnikowania opon, Gąsienicowy układ bieżny do pojazdów [taśmy gąsienicowe], Gąsienicowy układ bieżny do pojazdów [taśmy gąsienicowe], Opony bezdętkowe do rowerów, Opony bezdętkowe do motocykli, Wentyle do opon pojazdów.

(111) **345680** (220) 2021 02 08 (210) 524379
 (151) 2021 08 25 (441) 2021 04 26
 (732) HANKOOK & COMPANY CO., LTD., Seongnam-si (KR)
 (540) (znak słowno-graficzny)
 (540) Laufenn G FIT EQ
 (540)

Laufenn G FIT EQ

(531) 27.05.01
 (510), (511) **12** Opony do pojazdów mechanicznych, Opony rowerowe, Korpusy opon, Pokrowce na opony, Opony do motocykli, Łaty do opon, Dętki do rowerów, Dętki do opon motocykli, Dętki do opon pneumatycznych, Dętki do opon pneumatycznych, Dętki do opon pneumatycznych do kół pojazdów, Siatki bagażowe do pojazdów, Opony pneumatyczne, Zestawy narzędzi do naprawy dętek, Obręcze kół pojazdów, Pokrycia siodełek rowerów, Pokrowce na siodełka motocyklowe, Pasy bezpieczeństwa do siedzeń w pojazdach, Szczęki hamulcowe do pojazdów, Amortyzatory do pojazdów, Bagażniki na narty do samochodów, Opony pełne do kół pojazdów, Bieżniki do bieżnikowania opon, Gąsienicowy układ bieżny do pojazdów [taśmy gąsienicowe], Gąsienicowy układ bieżny do pojazdów [taśmy gąsienicowe], Opony bezdętkowe do rowerów, Opony bezdętkowe do motocykli, Wentyle do opon pojazdów.

(111) **345681** (220) 2021 02 09 (210) 524429
 (151) 2021 08 25 (441) 2021 04 26
 (732) FARON DANUTA, KASPRZAK KAZIMIERA, P.P.H.U. DAKA
 SPÓŁKA CYWILNA, Łącko (PL)
 (540) (znak słowno-graficzny)
 (540) RĘCZNIE ROBIONE TYLKO Z NATURALNYCH SKŁADNIKÓW
 PIEROGI ŁĄCKIE
 (540)



(591) brązowy
 (531) 08.07.02, 25.01.15, 27.05.01, 29.01.07

(510), (511) **30** Produkty zbożowe, pierogi w postaci mrożonek, żywność na bazie mąki, pierogi, uszka, kluski, pierogi nadziewane owocami, produkty mrożone z ciasta, krokiety, tortilla, pierogi z mięsem, naleśniki, **35** Sprzedaż hurtowa i detaliczna: pierogów, naleśników, krokietów, produktów mrożonych z ciasta, **43** Usługi zaopatrzenia w żywność, usługi snack bar (bary szybkiej obsługi), restauracje.

(111) **345682** (220) 2021 02 09 (210) 524437
(151) 2021 09 02 (441) 2021 05 17

(732) BAKOMA SPÓŁKA Z OGRANICZONĄ ODPOWIEDZIALNOŚCIĄ, Warszawa (PL)

(540) (znak słowno-graficzny)

(540) Bakoma BOTANICALS PROSTY SKŁAD

(540)



(591) jasnozielony, ciemnozielony, brązowy, pomarańczowy, jasnopomarańczowy, żółty, ciemnoniebieski, biały

(531) 03.13.05, 05.07.13, 05.13.06, 05.13.25, 25.01.15, 27.05.01, 26.01.18, 29.01.15

(510), (511) **29** Produkty mleczarskie, w szczególności jogurty, desery jogurtowe, jogurty kremowe, jogurty smakowe, napoje jogurtowe, jogurty nisko-tłuszczowe, Wegetariańskie i wegańskie zamienniki i substytuty produktów mleczarskich.

(111) **345683** (220) 2021 02 09 (210) 524439
(151) 2021 09 02 (441) 2021 05 17

(732) BAKOMA SPÓŁKA Z OGRANICZONĄ ODPOWIEDZIALNOŚCIĄ, Warszawa (PL)

(540) (znak słowno-graficzny)

(540) Bakoma BOTANICALS PROSTY SKŁAD

(540)



(591) jasnozielony, ciemnozielony, brązowy, pomarańczowy, niebieski, ciemnoniebieski, fioletowy, biały

(531) 05.13.25, 05.05.19, 05.07.09, 25.01.15, 26.01.18, 27.05.01, 29.01.15

(510), (511) **29** Produkty mleczarskie, w szczególności jogurty, desery jogurtowe, jogurty kremowe, jogurty smakowe, napoje jogurtowe, jogurty nisko-tłuszczowe, Wegetariańskie i wegańskie zamienniki i substytuty produktów mleczarskich.

(111) **345684** (220) 2021 02 09 (210) 524442
(151) 2021 09 02 (441) 2021 05 17

(732) BAKOMA SPÓŁKA Z OGRANICZONĄ ODPOWIEDZIALNOŚCIĄ, Warszawa (PL)

(540) (znak słowno-graficzny)

(540) Bakoma BOTANICALS PROSTY SKŁAD

(540)



(591) jasnozielony, ciemnozielony, czerwony, różowy, ciemnoniebieski, niebieski, biały

(531) 05.13.25, 05.07.08, 05.07.09, 26.01.18, 27.05.01, 29.01.15

(510), (511) **29** Produkty mleczarskie, w szczególności jogurty, desery jogurtowe, jogurty kremowe, jogurty smakowe, napoje jogurtowe, jogurty nisko-tłuszczowe, Wegetariańskie i wegańskie zamienniki i substytuty produktów mleczarskich.

(111) **345685** (220) 2021 02 10 (210) 524516
(151) 2021 08 31 (441) 2021 05 10

(732) Sara Lee Foods, LLC, Chicago (US)

(540) (znak słowny)

(540) JIMMY DEAN

(510), (511) **29** Mięso świeże lub gotowane, mianowicie wieprzowina i drób, Gotowe mieszanki składające się głównie z kielbasy, bekonu, szynki i warzyw do sporządzenia posiłku, Zapakowane posiłki składające się głównie z kombinacji kielbasy, boczku, szynki, jajka, ziemniaków, sera lub sosu mięsnego, Mrożone przystawki śniadaniowe składające się z jajka, mięsa i ziemniaków, Mrożone przystawki składające się z mięsa, jaj, warzyw i sera, Mięsa gotowe do spożycia, mianowicie wieprzowina i drób, Sos mięsny, **30** Zapakowane posiłki składające się głównie z kombinacji kanapek i kielbasy, naleśników i kielbasy, kielbasy zawiniętej w naleśnik, Zapakowane posiłki składające się głównie z kombinacji tostów francuskich, gofrów, słodkich wyrobów piekarniczych i mięsa.

(111) **345686** (220) 2021 02 12 (210) 524635
(151) 2021 08 31 (441) 2021 05 17

(732) CARLSBERG POLSKA SPÓŁKA Z OGRANICZONĄ ODPOWIEDZIALNOŚCIĄ, Warszawa (PL)

(540) (znak słowny)

(540) RACZ WAŚĆ BRĄC

(510), (511) **32** Piwo, Napoje piwne, Napoje bezalkoholowe, **35** Reklama i promocja sprzedaży za pośrednictwem mediów elektronicznych oraz w środkach masowego przekazu, Organizowanie imprez dla celów reklamowych i/lub promocyjnych, Informacja o imprezach promocyjnych i handlowych.

(111) **345687** (220) 2021 02 16 (210) 524692
(151) 2021 09 14 (441) 2021 05 31

(732) ZPC FLIS SPÓŁKA JAWNA, Kuranów (PL)

(540) (znak słowno-graficzny)

(540) FLIS KARPATKA HAPPY idealna DOMOWE SPECJAŁY CHAŁWA

(540)



(591) żółty, niebieski, czerwony, ciemnoczerwony, złoty, brązowy, biały

(531) 02.09.01, 11.03.04, 24.09.05, 27.05.01, 29.01.15

(510), (511) **30** Słodycze, wyroby cukiernicze, wafle, rurki wafelowe, ciastka.

(111) **345688** (220) 2021 02 16 (210) 524699
 (151) 2021 09 13 (441) 2021 05 24
 (732) ZPC FLIS SPÓŁKA JAWNA, Kuranów (PL)
 (540) (znak słowno-graficzny)
 (540) FLIS KARPATKA HAPPY idealna
 (540)



(591) złoty, biały, ciemnoczerwony
 (531) 24.09.02, 24.09.09, 25.01.06, 27.05.01, 29.01.13
 (510), (511) **30** Słodycze, wyroby cukiernicze, wafle, rurki wafłowe, ciastka.

(111) **345689** (220) 2021 02 16 (210) 524700
 (151) 2021 09 13 (441) 2021 05 24
 (732) ZPC FLIS SPÓŁKA JAWNA, Kuranów (PL)
 (540) (znak słowno-graficzny)
 (540) FLIS KARPATKA HAPPY kremowa
 (540)



(591) ciemnoniebieski, złoty, biały
 (531) 24.09.02, 24.09.09, 27.05.01, 25.01.06, 29.01.13
 (510), (511) **30** Słodycze, wyroby cukiernicze, wafle, rurki wafłowe, ciastka.

(111) **345690** (220) 2021 02 16 (210) 524741
 (151) 2021 09 03 (441) 2021 05 17
 (732) HORTEX SPÓŁKA Z OGRANICZONĄ ODPOWIEDZIALNOŚCIĄ, Warszawa (PL)
 (540) (znak słowno-graficzny)
 (540) HORTEX
 (540)



(591) biały, zielony, czerwony
 (531) 05.03.13, 26.01.02, 26.01.16, 26.01.18, 26.11.01, 26.11.12, 27.05.01, 29.01.13
 (510), (511) **29** Mrożone owoce i warzywa, Mrożone mieszanki owocowe i warzywne, Mrożone dania gotowe z owoców i warzyw, Mrożone dania gotowe wegańskie, wegetariańskie i z dodatkiem mięsa, Zupy, Mrożone składniki do sporządzania zup stanowiące warzywa i mieszanki warzyw, Mrożone grzyby, Żywność dietetyczna i żywność o obniżonej zawartości tłuszczu i cholesterolu składająca się głównie z owoców i warzyw z wyłączeniem żywności stanowiącej galaretki, dżemy, kompoty, jogurty, kefiry, smoothie, musy, przeciery owocowe i warzywne, miąższ z owoców, koncentraty owocowe i warzywne oraz soki i napoje zawarte w tej klasie, **30** Ryż, Tapioka, Sago,

Wyroby mączne, Mrożone wyroby mączne, Wyroby mączne z dodatkiem owoców i warzyw, Mrożone wyroby mączne z dodatkiem owoców i warzyw, Gotowe dania na bazie produktów zbożowych i mąki, Ravioli, Pizza, Lasagne, Makarony, Produkty zbożowe, Kasze, Wyroby piekarnicze, Lody, Lody spożywcze, Lody spożywcze w proszku, Lody mleczne, Lody owocowe, Sorbety, Desery lodowe.

(111) **345691** (220) 2021 02 16 (210) 524744
 (151) 2021 09 03 (441) 2021 05 17
 (732) RAULIN BOGUMIŁA, Warszawa (PL)
 (540) (znak słowny)
 (540) Ulepieni z pasji

(510), (511) **41** Dostarczanie filmów, nie do pobrania, przy pomocy usług typu transmisja wideo na żądanie, Dostarczanie programów telewizyjnych, nie do pobrania, przy pomocy usług typu transmisja wideo na żądanie, Dystrybucja filmów, Fotografia, Fotoreportaże, Organizowanie i prowadzenie konferencji, Organizowanie konkursów [edukacja lub rozrywka], Organizowanie wystaw w celach kulturalnych lub edukacyjnych, Produkcja filmów, innych niż reklamowe, Produkcja mikrofilmów, Produkcja programów radiowych i telewizyjnych.

(111) **345692** (220) 2021 02 17 (210) 524789
 (151) 2021 09 03 (441) 2021 05 17
 (732) CHRANIUK ROMAN, Poznań (PL);
 KANIOR RYSZARD, Dąbrowa (PL)
 (540) (znak słowno-graficzny)
 (540) ROGALIN 13
 (540)



(591) czarny, szary
 (531) 07.01.01, 07.01.24, 27.05.01, 29.01.12, 27.07.01
 (510), (511) **33** Alkohole wysokoprocentowe.
 (551) wspólne prawo ochronne

(111) **345693** (220) 2021 02 18 (210) 524804
 (151) 2021 09 14 (441) 2021 05 31
 (732) ZPC FLIS SPÓŁKA JAWNA, Kuranów (PL)
 (540) (znak słowno-graficzny)
 (540) FLIS HAPPY RURKI WAFLOWE suche DOMOWE SPECJAŁY RURKA SUCHA
 (540)



(591) żółty, niebieski, ciemnoniebieski, różowy, jasnorożowy, biały
 (531) 02.09.01, 11.03.04, 24.09.05, 27.05.01, 29.01.15
 (510), (511) **30** Słodycze, Wyroby cukiernicze, Wafle, Rurki wafłowe, Ciastka.

(111) **345694** (220) 2021 02 18 (210) 524806
 (151) 2021 09 13 (441) 2021 05 24

(732) ZPC FLIS SPÓŁKA JAWNA, Kuranów (PL)
 (540) (znak słowno-graficzny)
 (540) FLIS HAPPY RURKI WAFLOWE suche
 (540)



(591) żółty, niebieski, biały
 (531) 24.09.02, 24.09.09, 25.01.06, 27.05.01, 29.01.13
 (510), (511) **30** Słodycze, wyroby cukiernicze, wafle, rurki wafłowe, ciastka.

(111) **345695** (220) 2021 02 18 (210) 524808
 (151) 2021 09 14 (441) 2021 05 31
 (732) ZPC FLIS SPÓŁKA JAWNA, Kuranów (PL)
 (540) (znak słowno-graficzny)
 (540) FLIS HAPPY WAFERS minis DOMOWE SPECJAŁY KAKAO
 (540)



(591) żółty, czerwony, ciemnoczerwony, jasnopomarańczowy, szary, brązowy, zielony, różowy, biały
 (531) 02.09.01, 11.03.04, 24.09.05, 27.05.01, 29.01.15
 (510), (511) **30** Słodycze, Wyroby cukiernicze, Wafle, Rurki wafłowe, Ciastka.

(111) **345696** (220) 2021 02 18 (210) 524809
 (151) 2021 09 13 (441) 2021 05 24
 (732) ZPC FLIS SPÓŁKA JAWNA, Kuranów (PL)
 (540) (znak słowno-graficzny)
 (540) FLIS HAPPY WAFERS minis DOMOWE SPECJAŁY WANILIA
 (540)



(591) żółty, niebieski, biały, różowy, niebieski, czerwony, biały, szary, brązowy, fioletowy
 (531) 02.09.01, 27.05.01, 29.01.15, 01.15.11, 11.03.04, 24.09.02, 24.09.09, 25.05.03, 25.01.06
 (510), (511) **30** Słodycze, wyroby cukiernicze, wafle, rurki wafłowe, ciastka.

(111) **345697** (220) 2021 02 18 (210) 524813
 (151) 2021 09 13 (441) 2021 05 24

(732) ZPC FLIS SPÓŁKA JAWNA, Kuranów (PL)
 (540) (znak słowno-graficzny)
 (540) FLIS Królewskie CIACHO
 (540)



(591) czerwony, żółty, biały
 (531) 24.09.02, 24.09.09, 27.05.01, 29.01.13
 (510), (511) **30** Słodycze, Wyroby cukiernicze, Wafle, Rurki wafłowe, Ciastka.

(111) **345698** (220) 2021 02 18 (210) 524826
 (151) 2021 08 31 (441) 2021 04 26
 (732) Philip Morris Products S.A., Neuchâtel (CH)
 (540) (znak słowny)

(540) IQOS INNOWACYJNE PRODUKTY BEZ DYMU
 (510), (511) **34** Waporyzatory przewodowe do papierosów elektronicznych i elektronicznych urządzeń do palenia, Tytoń surowy i przetworzony, Wyroby tytoniowe, w tym cygara, papierosy, cygaretki, tytoń do skręcania papierosów, tytoń do fajek, tytoń do zucia, tabaka, kretek (papierosy zielone), Snus [tytoń do stosowania doustnego], Substytuty tytoniu (nie do celów medycznych), Artykuły dla palaczy, w tym bibułki i gilzy papierosowe, filtry papierosowe, tabakerki, puszki na tytoń, papierośnice i popielniczki, fajki, urządzenia kieszonkowe do skręcania papierosów, zapalniczki, Zapałki, Pałeczki tytoniowe, produkty tytoniowe do podgrzewania, urządzenia elektroniczne i części do nich służące do ogrzewania papierosów lub tytoniu w celu uwalniania aerozolu zawierającego nikotynę do wdychania, Ciekłe roztwory zawierające nikotynę do użytku w papierosach elektronicznych, Elektroniczne przyrządy do palenia, Papierosy elektroniczne, Papierosy elektroniczne jako zamiennik tradycyjnych papierosów, Urządzenia elektroniczne do inhalacji aerozolu zawierającego nikotynę, Ustne waporyzatory dla palaczy do produktów tytoniowych i substytutów tytoniu, Przybory dla palących do elektronicznych papierosów, Części i akcesoria do wyżej wymienionych produktów ujęte w klasie 34, Urządzenia do gaszenia rozgrzanych papierosów i cygar, jak również rozgrzanych pałeczek tytoniowych, Elektroniczne etui na papierosy do wielokrotnego ładowania.

(111) **345699** (220) 2021 02 18 (210) 524838
 (151) 2021 09 14 (441) 2021 05 31
 (732) ZPC FLIS SPÓŁKA JAWNA, Kuranów (PL)
 (540) (znak słowno-graficzny)
 (540) Chrupiący mleczno-orzechowy wafelek FLIS Happy MAX mini
 (540)



(591) żółty, czerwony, brązowy, ciemnobrązowy, niebieski, granatowy, biały, zielony
 (531) 08.01.19, 08.03.01, 05.07.06, 24.09.05, 27.05.01, 26.11.01, 29.01.15
 (510), (511) **30** Słodycze, wyroby cukiernicze, wafle, rurki wafłowe, ciastka.

(111) **345700** (220) 2021 02 18 (210) 524841
 (151) 2021 09 13 (441) 2021 05 24
 (732) ZPC FLIS SPÓŁKA JAWNA, Kuranów (PL)
 (540) (znak słowno-graficzny)
 (540) FLIS HAPPY WAFERS minis COCOA ONE BITE DELICIOUS
 (540)



(591) żółty, brązowy, jasnobrązowy, ciemnobrązowy, czerwony, zielony, biały
 (531) 29.01.15, 27.05.01, 01.15.11, 11.03.04, 24.09.02, 24.09.09, 25.01.06, 05.07.06, 08.01.11
 (510), (511) **30** Słodyczne, wyroby cukiernicze, wafle, rurki wafłowe, ciastka.

(111) **345701** (220) 2021 02 18 (210) 524842
 (151) 2021 09 13 (441) 2021 05 24
 (732) ZPC FLIS SPÓŁKA JAWNA, Kuranów (PL)
 (540) (znak słowno-graficzny)
 (540) FLIS HAPPY WAFERS minis NUTS ONE BITE DELICIOUS
 (540)



(591) żółty, zielony, jasnozielony, ciemnozielony, jasnobrązowy, ciemnobrązowy, czerwony, biały
 (531) 01.15.11, 05.07.06, 08.01.11, 11.03.04, 24.09.02, 24.09.09, 25.01.06, 27.05.01, 29.01.15
 (510), (511) **30** Słodyczne, wyroby cukiernicze, wafle, rurki wafłowe, ciastka.

(111) **345702** (220) 2021 02 18 (210) 524843
 (151) 2021 09 13 (441) 2021 05 24

(732) ZPC FLIS SPÓŁKA JAWNA, Kuranów (PL)
 (540) (znak słowno-graficzny)
 (540) FLIS HAPPY WAFERS minis VANILLA ONE BITE DELICIOUS
 (540)



(591) żółty, jasnoniebieski, ciemnoniebieski, biały, jasnobrązowy, ciemnobrązowy, zielony, fioletowy
 (531) 01.15.11, 11.03.04, 24.09.02, 24.09.09, 25.01.06, 08.01.11, 05.05.19, 05.11.13, 27.05.01, 29.01.15
 (510), (511) **30** Słodyczne, wyroby cukiernicze, wafle, rurki wafłowe, ciastka.

(111) **345703** (220) 2021 02 18 (210) 524845
 (151) 2021 09 14 (441) 2021 05 31
 (732) ZPC FLIS SPÓŁKA JAWNA, Kuranów (PL)
 (540) (znak słowno-graficzny)
 (540) FLIS KARPATKA HAPPY idealna CHAŁWA DOMOWE SPECJAŁY
 (540)



(591) żółty, brązowy, jasnobrązowy, ciemnobrązowy, zielony, czerwony, biały
 (531) 08.01.19, 11.01.02, 05.07.01, 11.03.04, 24.09.05, 27.05.01, 29.01.15
 (510), (511) **30** Słodyczne, wyroby cukiernicze, wafle, rurki wafłowe, ciastka.

(111) **345704** (220) 2021 02 18 (210) 524847
 (151) 2021 09 13 (441) 2021 05 24
 (732) ZPC FLIS SPÓŁKA JAWNA, Kuranów (PL)
 (540) (znak słowno-graficzny)
 (540) FLIS KARPATKA HAPPY kremowa KOKOS DOMOWE SPECJAŁY

(540)



(591) żółty, ciemnoniebieski, jasnoniebieski, jasnobrazowy, ciemnobrazowy, zielony, biały, fioletowy
 (531) 05.07.06, 26.02.01, 01.15.11, 11.03.04, 24.09.02, 24.09.09, 25.01.06, 27.05.01, 29.01.15
 (510), (511) **30** Słodycze, wyroby cukiernicze, wafle, rurki wafłowe, ciastka.

(111) **345705** (220) 2021 02 17 (210) 524850
 (151) 2021 09 06 (441) 2021 05 17
 (732) SKY-VET GROUP SPÓŁKA Z OGRANICZONĄ ODPOWIEDZIALNOŚCIĄ, Wrocław (PL)
 (540) (znak słowno-graficzny)
 (540) V SkyVet Group
 (540)



(591) biały, czarny, limonkowy, zielony
 (531) 27.05.01, 29.01.14, 26.02.07, 03.11.01, 27.05.04
 (510), (511) **5** Leki do celów weterynaryjnych, Preparaty weterynaryjne, Preparaty diagnostyczne do celów weterynaryjnych, Płyny do celów weterynaryjnych, Szczepionki weterynaryjne, Weterynaryjne odczynniki diagnostyczne, Preparaty i substancje weterynaryjne, Antybiotyki do użytku weterynaryjnego, Płyny do celów weterynaryjnych, Aminokwasy do celów weterynaryjnych, Enzymy do celów weterynaryjnych, Wazelina do celów weterynaryjnych, Pożywki do celów weterynaryjnych, Kultury do celów weterynaryjnych, Tłuszcze do celów weterynaryjnych, Leki do celów weterynaryjnych, Owadobójcze weterynaryjne środki do celów weterynaryjnych, Preparaty radioaktywne do diagnozy weterynaryjnej, Substraty reakcji do diagnozy weterynaryjnej, Preparaty farmaceutyczne do użytku weterynaryjnego, Komórki macierzyste do celów weterynaryjnych, Preparaty enzymatyczne do celów weterynaryjnych, Preparaty chemiczne do celów weterynaryjnych, Preparaty diagnostyczne do celów weterynaryjnych, Preparaty bakteryjne do celów weterynaryjnych, Preparaty bakteriologiczne do celów weterynaryjnych, Preparaty higieniczne do celów weterynaryjnych, Preparaty sanitarne do celów weterynaryjnych, Preparaty aminokwasowe do celów weterynaryjnych, Suplementy diety do celów weterynaryjnych, Odczynniki biologiczne do celów weterynaryjnych, Odczynniki biochemiczne do celów weterynaryjnych, Dodatki odżywcze do celów weterynaryjnych, Odczynniki chemiczne do celów weterynaryjnych, Środki dezynfekujące do użytku weterynaryjnego, Biologiczne preparaty do celów weterynaryjnych, Papier odczynnikowy do celów weterynaryjnych, Preparaty kantarydowe do użytku weterynaryjnego, Odczynniki stosowane w genetycznej diagnostyce weterynaryjnej, Produkty przeciw zakażeniom do użytku weterynaryjnego, Suplementy do pasz do celów weterynaryjnych, Dietetyczna żywność przystosowana do użytku weterynaryjnego, Dietetyczne substancje przystosowane do użytku weterynaryjnego, Suplementy do karm do celów weterynaryjnych, Probiotyczne prepa-

raty bakteryjne do celów weterynaryjnych, Medyczne dodatki do żywności do użytku weterynaryjnego, Odczynniki do użytku laboratoryjnego in vitro do celów weterynaryjnych, Witaminy dla zwierząt, Środki odstraszające owady dla zwierząt, Suplementy lecznicze do żywności dla zwierząt, Preparaty z pierwiastkami śladowymi dla zwierząt, Suplementy diety dla zwierząt domowych w postaci mieszanki napojów w proszku, Białkowe suplementy dla zwierząt, Suplementy diety dla zwierząt, **31** Karmy i pasze dla zwierząt, Pokarm dla zwierząt domowych, Spożywcze pasze wzmacniające dla zwierząt, **37** Dezynfekcja, **44** Usługi w zakresie pielęgnacji zwierząt, Usługi weterynaryjne, Weterynaryjne usługi doradcze, Usługi chirurgii weterynaryjnej, Udzielanie informacji dotyczących usług weterynaryjnych, Specjalistyczne doradztwo w zakresie usług weterynaryjnych, Usługi informacyjne dotyczące weterynaryjnego przemysłu farmaceutycznego, Usługi informacyjne dotyczące weterynaryjnych produktów farmaceutycznych, Usługi informacji weterynaryjnej świadczone za pośrednictwem Internetu, Znakowanie zwierząt, Kliniki dla zwierząt, Opieka nad zwierzętami, Doradztwo dotyczące żywienia zwierząt, Zabiegi higieniczne dla zwierząt, Doradztwo związane z hodowlą zwierząt, Usługi w zakresie hodowli zwierząt gospodarskich, Usługi analiz laboratoryjnych związanych z leczeniem zwierząt, Badania genetyczne zwierząt do celów diagnostyki lub leczenia, Sterylizacja zwierząt.

(111) **345706** (220) 2021 02 17 (210) 524852
 (151) 2021 08 31 (441) 2021 04 26
 (732) TORUŃSKIE ZAKŁADY MATERIAŁÓW OPATRUNKOWYCH SPÓŁKA AKCYJNA, Toruń (PL)
 (540) (znak słowno-graficzny)
 (540) TZMO ONLINE
 (540)



(591) granatowy, pomarańczowy
 (531) 26.01.05, 27.05.01, 29.01.12
 (510), (511) **35** Prowadzenie sklepu internetowego, Usługi w zakresie sprzedaży, sprzedaży internetowej oraz sprzedaży na podstawie rozmów telefonicznych oraz na podstawie takich form komunikacji jak e-mail i czat: leków, produktów farmaceutycznych, wyrobów, materiałów oraz środków medycznych, sanitarnych, kosmetycznych, higienicznych i opatrunkowych, artykułów do pielęgnacji włosów i higieny ciała, kosmetyków, środków do pielęgnacji włosów, środków do mycia zębów, urządzeń i sprzętu medycznego oraz stomatologicznego, urządzeń rehabilitacyjnych, artykułów ortopedycznych, Usługi w zakresie reklamy, promocji i marketingu za pośrednictwem Internetu, **41** Usługi edukacyjne w zakresie leków, produktów farmaceutycznych, wyrobów, materiałów oraz środków medycznych, sanitarnych, kosmetycznych, higienicznych i opatrunkowych, artykułów do pielęgnacji włosów i higieny ciała, kosmetyków, środków do pielęgnacji włosów, środków do mycia zębów, urządzeń i sprzętu medycznego oraz stomatologicznego, urządzeń rehabilitacyjnych, artykułów ortopedycznych.

(111) **345707** (220) 2021 02 18 (210) 524859
 (151) 2021 08 17 (441) 2021 05 04
 (732) URZĄD KOMISJI NADZORU FINANSOWEGO, Warszawa (PL)
 (540) (znak graficzny)
 (540)
 (540)



(591) granatowy, zielony
 (531) 29.01.12, 26.13.25, 14.01.13, 14.01.15

(510), (511) **9** Publikacje elektroniczne na nośnikach i pobierane przez sieci komputerowe, **16** Drukowane publikacje periodyczne i dziełowe, w szczególności czasopisma i materiały szkoleniowe, artykuły biurowe z wyjątkiem mebli, tekturowe wizytówki, tekturowe zaproszenia, tekturowe teczki, tekturowe torby, tekturowe podstawki, tekturowe chorągiewki, tekturowe plakietki konferencyjne, tekturowe opakowania i etykiety, **25** Odzież, nakrycie głowy, apaszki (chusty), ascoty (krawaty), **35** Usługi reklamy, promocji i informacji handlowej, doradztwo w zakresie prowadzenia i zarządzania działalnością gospodarczą, badania rynku i opinii publicznej.

(111) **345708** (220) 2021 02 18 (210) 524860
 (151) 2021 08 17 (441) 2021 05 04
 (732) URZĄD KOMISJI NADZORU FINANSOWEGO, Warszawa (PL)
 (540) (znak słowno-graficzny)
 (540) REGULATORY SANDBOX KNF
 (540)



(591) granatowy, zielony
 (531) 26.13.25, 29.01.12, 27.05.01, 14.01.13, 14.01.15
 (510), (511) **9** Publikacje elektroniczne na nośnikach i pobierane przez sieci komputerowe, **16** Drukowane publikacje periodyczne i dziełowe, w szczególności czasopisma i materiały szkoleniowe, artykuły biurowe z wyjątkiem mebli, tekturowe wizytówki, tekturowe zaproszenia, tekturowe teczki, tekturowe torby, tekturowe podstawki, tekturowe chorągiewki, tekturowe plakietki konferencyjne, tekturowe opakowania i etykiety, **25** Odzież, nakrycie głowy, apaszki (chusty), ascoty (krawaty), **35** Usługi reklamy, promocji i informacji handlowej, doradztwo w zakresie prowadzenia i zarządzania działalnością gospodarczą, badania rynku i opinii publicznej.

(111) **345709** (220) 2021 02 18 (210) 524861
 (151) 2021 09 14 (441) 2021 05 31
 (732) URZĄD KOMISJI NADZORU FINANSOWEGO, Warszawa (PL)
 (540) (znak słowno-graficzny)
 (540) REGULATORY SANDBOX KNF
 (540)



(591) granatowy, zielony
 (531) 26.11.13, 27.05.01, 29.01.12
 (510), (511) **9** Publikacje elektroniczne na nośnikach i pobierane przez sieci komputerowe, **16** Drukowane publikacje periodyczne i dziełowe, w szczególności czasopisma i materiały szkoleniowe, artykuły biurowe z wyjątkiem mebli, tekturowe wizytówki, tekturowe zaproszenia, tekturowe teczki, tekturowe torby, tekturowe podstawki, tekturowe chorągiewki, tekturowe plakietki konferencyjne, tekturowe opakowania i etykiety, **25** Odzież, nakrycie głowy, apaszki (chusty), ascoty (krawaty), **35** Usługi reklamy, promocji i informacji handlowej, doradztwo w zakresie prowadzenia i zarządzania działalnością gospodarczą, badania rynku i opinii publicznej.

(111) **345710** (220) 2021 02 18 (210) 524862
 (151) 2021 09 14 (441) 2021 05 31
 (732) URZĄD KOMISJI NADZORU FINANSOWEGO, Warszawa (PL)
 (540) (znak graficzny)

(540)
 (540)



(591) zielony, granatowy
 (531) 26.11.13, 29.01.12
 (510), (511) **9** Publikacje elektroniczne na nośnikach i pobierane przez sieci komputerowe, **16** Drukowane publikacje periodyczne i dziełowe, w szczególności czasopisma i materiały szkoleniowe, artykuły biurowe z wyjątkiem mebli, tekturowe wizytówki, tekturowe zaproszenia, tekturowe teczki, tekturowe torby, tekturowe podstawki, tekturowe chorągiewki, tekturowe plakietki konferencyjne, tekturowe opakowania i etykiety, **25** Odzież, nakrycie głowy, apaszki (chusty), ascoty (krawaty), **35** Usługi reklamy, promocji i informacji handlowej, doradztwo w zakresie prowadzenia i zarządzania działalnością gospodarczą, badania rynku i opinii publicznej.

(111) **345711** (220) 2021 02 18 (210) 524863
 (151) 2021 09 14 (441) 2021 05 31
 (732) URZĄD KOMISJI NADZORU FINANSOWEGO, Warszawa (PL)
 (540) (znak słowno-graficzny)
 (540) SUPTECH KNF
 (540)



(591) granatowy, jasnobrązowy
 (531) 26.01.02, 26.01.04, 26.11.13, 27.05.01, 29.01.12
 (510), (511) **9** Publikacje elektroniczne na nośnikach i pobierane przez sieci komputerowe, **16** Drukowane publikacje periodyczne i dziełowe, w szczególności czasopisma i materiały szkoleniowe, artykuły biurowe z wyjątkiem mebli, tekturowe wizytówki, tekturowe zaproszenia, tekturowe teczki, tekturowe torby, tekturowe podstawki, tekturowe chorągiewki, tekturowe plakietki konferencyjne, tekturowe opakowania i etykiety, **25** Odzież, nakrycie głowy, apaszki (chusty), ascoty (krawaty), **35** Usługi reklamy, promocji i informacji handlowej, doradztwo w zakresie prowadzenia i zarządzania działalnością gospodarczą, badania rynku i opinii publicznej.

(111) **345712** (220) 2021 02 18 (210) 524864
 (151) 2021 09 14 (441) 2021 05 31
 (732) URZĄD KOMISJI NADZORU FINANSOWEGO, Warszawa (PL)
 (540) (znak słowno-graficzny)
 (540) SUPTECH KNF
 (540)



(591) jasnobrązowy, granatowy
 (531) 26.01.02, 26.01.04, 26.11.13, 27.05.01, 29.01.12
 (510), (511) **9** Publikacje elektroniczne na nośnikach i pobierane przez sieci komputerowe, **16** Drukowane publikacje periodyczne i dziełowe, w szczególności czasopisma i materiały szkoleniowe, artykuły biurowe z wyjątkiem mebli, tekturowe wizytówki, tekturowe zaproszenia, tekturowe teczki, tekturowe torby, tekturowe pod-

stawki, tekturowe chorągiewki, tekturowe plakietki konferencyjne, tekturowe opakowania i etykiety, **25** Odzież, nakrycie głowy, apaszki (chusty), ascoty (krawaty), **35** Usługi reklamy, promocji i informacji handlowej, doradztwo w zakresie prowadzenia i zarządzania działalnością gospodarczą, badania rynku i opinii publicznej.

(111) **345713** (220) 2021 02 18 (210) 524865
 (151) 2021 09 14 (441) 2021 05 31
 (732) URZĄD KOMISJI NADZORU FINANSOWEGO, Warszawa (PL)
 (540) (znak graficzny)
 (540)
 (540)



(591) granatowy, jasnobrązowy
 (531) 26.01.02, 26.01.04, 26.11.13, 29.01.12
 (510), (511) **9** Publikacje elektroniczne na nośnikach i pobierane przez sieci komputerowe, **16** Drukowane publikacje periodyczne i dziełowe, w szczególności czasopisma i materiały szkoleniowe, artykuły biurowe z wyjątkiem mebli, tekturowe wizytówki, tekturowe zaproszenia, tekturowe teczki, tekturowe torby, tekturowe podstawki, tekturowe chorągiewki, tekturowe plakietki konferencyjne, tekturowe opakowania i etykiety, **25** Odzież, nakrycie głowy, apaszki (chusty), ascoty (krawaty), **35** Usługi reklamy, promocji i informacji handlowej, doradztwo w zakresie prowadzenia i zarządzania działalnością gospodarczą, badania rynku i opinii publicznej.

(111) **345714** (220) 2021 02 18 (210) 524866
 (151) 2021 09 14 (441) 2021 05 31
 (732) URZĄD KOMISJI NADZORU FINANSOWEGO, Warszawa (PL)
 (540) (znak słowno-graficzny)
 (540) VIRTUAL SANDBOX KNF
 (540)



(591) granatowy, żółty
 (531) 26.01.02, 26.01.04, 26.11.13, 27.05.01, 29.01.12
 (510), (511) **9** Publikacje elektroniczne na nośnikach i pobierane przez sieci komputerowe, **16** Drukowane publikacje periodyczne i dziełowe, w szczególności czasopisma i materiały szkoleniowe, artykuły biurowe z wyjątkiem mebli, tekturowe wizytówki, tekturowe zaproszenia, tekturowe teczki, tekturowe torby, tekturowe podstawki, tekturowe chorągiewki, tekturowe plakietki konferencyjne, tekturowe opakowania i etykiety, **25** Odzież, nakrycie głowy, apaszki (chusty), ascoty (krawaty), **35** Usługi reklamy, promocji i informacji handlowej, doradztwo w zakresie prowadzenia i zarządzania działalnością gospodarczą, badania rynku i opinii publicznej.

(111) **345715** (220) 2021 02 18 (210) 524867
 (151) 2021 09 14 (441) 2021 05 31
 (732) URZĄD KOMISJI NADZORU FINANSOWEGO, Warszawa (PL)
 (540) (znak słowno-graficzny)
 (540) VIRTUAL SANDBOX KNF

(540)



(591) granatowy, żółty
 (531) 26.01.02, 26.01.04, 26.11.13, 27.05.01, 29.01.12
 (510), (511) **9** Publikacje elektroniczne na nośnikach i pobierane przez sieci komputerowe, **16** Drukowane publikacje periodyczne i dziełowe, w szczególności czasopisma i materiały szkoleniowe, artykuły biurowe z wyjątkiem mebli, tekturowe wizytówki, tekturowe zaproszenia, tekturowe teczki, tekturowe torby, tekturowe podstawki, tekturowe chorągiewki, tekturowe plakietki konferencyjne, tekturowe opakowania i etykiety, **25** Odzież, nakrycie głowy, apaszki (chusty), ascoty (krawaty), **35** Usługi reklamy, promocji i informacji handlowej, doradztwo w zakresie prowadzenia i zarządzania działalnością gospodarczą, badania rynku i opinii publicznej.

(111) **345716** (220) 2021 02 18 (210) 524868
 (151) 2021 09 14 (441) 2021 05 31
 (732) URZĄD KOMISJI NADZORU FINANSOWEGO, Warszawa (PL)
 (540) (znak graficzny)
 (540)
 (540)



(591) granatowy, żółty
 (531) 26.01.02, 26.01.04, 26.11.13, 29.01.12
 (510), (511) **9** Publikacje elektroniczne na nośnikach i pobierane przez sieci komputerowe, **16** Drukowane publikacje periodyczne i dziełowe, w szczególności czasopisma i materiały szkoleniowe, artykuły biurowe z wyjątkiem mebli, tekturowe wizytówki, tekturowe zaproszenia, tekturowe teczki, tekturowe torby, tekturowe podstawki, tekturowe chorągiewki, tekturowe plakietki konferencyjne, tekturowe opakowania i etykiety, **25** Odzież, nakrycie głowy, apaszki (chusty), ascoty (krawaty), **35** Usługi reklamy, promocji i informacji handlowej, doradztwo w zakresie prowadzenia i zarządzania działalnością gospodarczą, badania rynku i opinii publicznej.

(111) **345717** (220) 2021 02 18 (210) 524875
 (151) 2021 08 31 (441) 2021 04 26
 (732) GRUPA TOPEX SPÓŁKA Z OGRANICZONĄ
 ODPOWIEDZIALNOŚCIĄ SPÓŁKA KOMANDYTOWA, Warszawa (PL)
 (540) (znak słowny)
 (540) neo tools

(510), (511) **9** Odzież chroniąca przed urazami, wypadkami, ogniem, przeciw promieniowaniu, w tym spodnie, kamizelki, bluzy, koszulki, fartuchy, czapki, skarpetki, obuwie, rękawiczki, kominiarki, kurtki chroniące przed urazami, wypadkami, napromieniowaniem i ogniem, Ochronna odzież robocza [chroniąca przed wypadkami lub urazami], w tym spodnie, kamizelki, bluzy, koszulki, fartuchy, czapki, skarpetki, obuwie, rękawiczki, kominiarki, kurtki, Odzież odbłaskowa do zapobiegania wypadkom, Ochronna odzież odbłaskowa, Robocza odzież odbłaskowa, Kuloodporna odzież ochronna, Odzież azbestowa chroniąca przed ogniem, Odzież do ochrony przed zagrożeniami biologicznymi, Odzież przeznaczona do użycia w laboratoriach, Odzież do ochrony przed działaniem środków chemicznych, Odzież ochronna chroniąca przed wypadkami lub urazami, Izolowana odzież ochronna zabezpieczająca przed wypadkami lub urazami, Ochronna odzież termiczna chroniąca przed wypadkami lub urazami, Odzież ognioodporna, Ochroniacze termiczne [odzież] do ochrony przed wypadkami lub urazami, Odzież chłodzona elektrycznie do ochrony przed wypadkami lub urazami, Kółka odbłaskowe na odzież, Osłony głowy, Gogle, Gogle ochronne, Okulary ochronne, Okulary kurzoodporne, Osłony oczu, Nakrycia głowy do ochrony przed urazami, wypadkami, Rękawice

ochronne, Rękawice chroniące przed wypadkami lub urazami, Rękawice do celów przemysłowych do ochrony przed urazami, Rękawice do ochrony przed promieniami rentgenowskimi do celów przemysłowych, Rękawice ogniotrwałe, Ochronne osłony na twarz dla spawaczy, Osłony ochronne na twarz dla robotników, Ochronne buty robocze, Buty ochronne stosowane w przemyśle [do ochrony przed wypadkami lub urazami], Obuwie ochronne, Kombinezony ochronne, Kombinezony ratunkowe, Kombinezony do ochrony przed zagrożeniami biologicznymi, Kombinezony termiczne chroniące przed wypadkami lub urazami, Kombinezony ochronne [przeciw wypadkom lub urazom], Ogniotrwałe kombinezony lotnicze, Maski przeciwgazowe, Maski ochronne, Maski do spawania, Maski przeciwpyłowe, Maski do oddychania, Maski ochronne przed zanieczyszczeniem do ochrony układu oddechowego, Filtry do masek do oddychania, Ochraniacze na brzuch, chroniące przed urazami [inne niż elementy ubiorów sportowych lub przystosowane do użytku w określonych zajęciach sportowych], Nągoleńniki do ochrony przed urazami [inne niż artykuły sportowe lub części strojów sportowych], Urządzenia zabezpieczające, ochronne i sygnalizacyjne, Nakolanniki dla robotników, Kaski zabezpieczające, Ochronne kaski sportowe, Buty [obuwie ochronne], Ochronne nakrycia głowy, Odblaskowe kamizelki ochronne, Plandeki ochronne, **10** Ochraniacze słuchu bez zdolności do odtwarzania lub przekazywania dźwięku, Nauszniki do ochrony przed hałasem, Zatycki do uszu [przyrządy do ochrony uszu], Aparaty do ochrony słuchu, Odzież ochronna do celów medycznych, Ochronne maski do sztucznego oddychania, **11** Odzież ogrzewana elektrycznie, Odzież podgrzewana elektrycznie do użytku medycznego, Elektrycznie ogrzewane części garderoby do ochrony przed wypadkami lub urazami, Ogrzewacze dłoni [inne niż odzież], **17** Rękawice izolacyjne, Mikroporowate arkusze syntetyczne do produkcji odzieży ochronnej, **21** Rękawice ogrodnicze, Rękawice do polerowania, Rękawice do prac domowych, Rękawice do czyszczenia do użytku domowego, Rękawice do czyszczenia wykonane z tkaniny, Rękawice do grilla, Rękawice do mycia samochodów, Rękawice kuchenne, **25** Odzież robocza, Okrycia robocze [kombinezony], Odzież ochronna zakładana na ubrania, Odzież o termoizolacyjnych właściwościach, Odzież przeciwdeszczowa, Rękawiczki [odzież], Ocieplacze na ręce [odzież], Nauszniki [odzież], Odzież wodoodporna, Odzież nieprzemakalna, Polary, Bluzy z polaru, Kamizelki z polaru, Ciepłe kurtki robocze, Spodnie robocze, Ogrodnicze ubrania robocze, Kamizelki robocze, Kurtki robocze, Fartuchy, Czapki, Rękawice robocze, Koszulki, Odzież, Szorty, Sztormiaki, Kurtki, Kombinezony [odzież], Odzież wiatroszczelna, Odzież wojskowa z khaki, Ocieplacze na kolana [odzież], Pasy do przechowywania pieniędzy [odzież], Rękawice kamuflażowe, Nakrycia głowy, Obuwie, Buty robocze, Artykuły odzieżowe dla wędkarzy, Bermudy (szorty), Bermudy, Bluzy z kapturem, Getry [ochraniacze] zakładane na buty, Kamizelki do ochrony przed wiatrem, Kamizelki kamuflażowe, Kamizelki [bezrękawniki], Kurtki kamuflażowe, Kurtki nieprzemakalne, Kurtki wędkarskie, Maski ochronne [modna odzież], Maski ochronne [odzież], Ochraniacze przeciwnieżne, Ocieplacze, Spodenki, Spodnie kamuflażowe, Spodnie khaki, Spodnie myśliwskie, Spodnie nieprzemakalne, Torby na obuwie myśliwskie, Obuwie robocze, Rękawice robocze.

(111) **345718** (220) 2021 02 19 (210) 524884
 (151) 2021 08 24 (441) 2021 03 29
 (732) FUNDACJA EDUKACJA DO WARTOŚCI, Warszawa (PL)
 (540) (znak słowno-graficzny)
 (540) COLLEGIUM INTERMARIUM
 (540)



(591) niebieski, biały, żółty
 (531) 24.01.05, 24.01.13, 24.01.20, 24.09.01, 24.09.03, 24.09.05,
 24.09.13, 24.09.24, 27.05.01, 29.01.13

(510), (511) **9** Urządzenia i przyrządy z dziedziny fizyki, Aparatura i instrumenty z dziedziny chemii, Audiowizualne urządzenia dydaktyczne [do nauczania], Aparatura do analiz inna niż do celów medycznych, **35** Usługi stanowiące: badania opinii publicznej, badania w dziedzinie działalności gospodarczej, poszukiwania w dziedzinie działalności gospodarczej, badania rynku, doradztwa w zakresie organizowania i prowadzenia działalności gospodarczej, doradztwa w zakresie zarządzania personalnego, ekspertyzy w zakresie działalności gospodarczej, informacje o działalności gospodarczej, wycenę działalności handlowej, Usługi agencji i informacji handlowej, pozyskiwania danych do komputerowych baz danych, systematyzacji danych w komputerowych bazach danych, komputerowego zarządzania plikami, Usługi przeprowadzania sondaży, doradztwa dotyczącego organizowania działalności gospodarczej, pomocy w zakresie zarządzania działalnością gospodarczą, pośrednictwa pracy, pozyskiwania informacji o działalności gospodarczej, profesjonalnego zarządzania działalnością artystyczną, zarządzania hotelami, Usługi w zakresie rachunkowości, Sprzedaż w kioskach i sklepach różnych artykułów o charakterze pamiątkowym, **36** Usługi doradztwa w sprawach finansowych, Doradztwa w sprawach ubezpieczeniowych, Ekspertyzy dla celów fiskalnych, Wyceny finansowej w zakresie ubezpieczeń, banków, nieruchomości, Informacji finansowej, Informacji o ubezpieczeniach, Informacji bankowej, Usługi administrowania majątkiem nieruchomości, Pośrednictwa dotyczącego majątku nieruchomego, Wyceny majątku nieruchomego, wyceny do celów podatkowych, zarządzania majątkiem, Zarządzania majątkiem nieruchomym, **38** Usługi przesyłania informacji, w tym: przesyłanie informacji tekstowej i obrazowej przy pomocy komputera, Usługi wypożyczania aparatury do przesyłania informacji, **40** Usługi drukarskie i introligatorskie, **41** Usługi edukacyjne i szkoleniowe, w tym edukacja prowadzona przez uczelnie wyższe, Informacje o edukacji, Nauczania, Nauczania korespondencyjnego, Doradztwa zawodowego, w tym porad w zakresie edukacji lub kształcenia, Wypożyczania książek, wypożyczania nagrań dźwiękowych, Wypożyczania nagrań audiowizualnych, Organizowania, prowadzenia i obsługi wystaw muzealnych, Organizowania i prowadzenia obozów sportowych, Organizowania i prowadzenia obozów wakacyjnych, w tym organizowania i prowadzenia rozrywki i zabawy podczas obozów wakacyjnych, Obsługi urządzeń sportowych, Prowadzenia ogrodów zoologicznych, Kultury fizycznej, informacji o imprezach rozrywkowych, informacji o rekreacji, Tłumaczenia z użyciem języka migowego, Usługi organizowania, prowadzenia i obsługi konferencji, kongresów, seminariów, sympozjów, zjazdów, pracowni specjalistycznych, Organizowanie konkursów edukacyjnych lub rozrywkowych, Organizowanie wystaw z dziedziny kultury lub edukacji, Organizowanie zawodów sportowych, Usługi orkiestr, Usługi organizowania, prowadzenia i obsługi przedstawień teatralnych, Publikacji elektronicznej on-line książek i periodyków, Publikowania książek, Publikowania tekstów innych niż teksty reklamowe, Realizacji spektakli teatralnych, Organizowania, prowadzenia i obsługi sprawdzianów pedagogicznych, **42** Usługi stanowiące badania, ekspertyzy oraz usługi naukowe i techniczne w zakresie prawa i administracji, medycyny, farmacji, w tym botaniki farmaceutycznej, chemii farmaceutycznej, chemii nieorganicznej, chemii analitycznej, chemii organicznej, farmakodynamiki, farmakognozji, technologii i biotechnologii środków leczniczych, technologii postaci leku i biofarmacji, toksykologii, farmakoepidemiologii, farmakoekonomiki, analityki biochemicznej, bromatologii, cytobiologii i histochemii, farmakobiologii, farmakokinetyki, farmacji fizycznej, mikrobiologii farmaceutycznej, farmacji klinicznej, Nauk o zdrowiu, w tym fizjoterapii, pielęgniarstwa, położnictwa, ratownictwa medycznego, nauk o zdrowiu w zakresie zdrowia publicznego, Nauk filozoficznych, Nauk w zakresie porównawczych studiów cywilizacyjnych, Pedagogiki, Psychologii, Religioznawstwa, Nauk socjologicznych, Nauk historycznych, w tym historii, archeologii, etnologii, antropologii kulturowej, historii sztuki, Muzykologii, Judaistyki, Nauk filologicznych w tym filologii angielskiej, filologii germańskiej, filologii klasycznej, filologii orientalnej, filologii romańskiej, filologii słowiańskiej, filologii wschodniosłowiańskiej, filologii węgierskiej, językoznawstwa ogólnego, językoznawstwa indoeuropejskiego, przekładu i komunikacji międzykulturowej, Filologii polskiej, Wiedzy o teatrze, Nauk fizycznych, Astronomii, Matematyki, Informatyki, Informatyki stosowanej, Nauk chemicznych, Nauk biologicznych, nauk o ziemi, Nauk dotyczących zarządzania i komunikacji społecznej, w tym: informacji naukowej i bibliotekoznawstwa, Kulturoznawstwa, Filmoznawstwa, Zarządzania i marketingu, w tym: zarządzania w ad-

ministracji publicznej, zarządzania kulturą, zarządzania w oświacie, zarządzania w turystyce, Ekonomii, Dziennikarstwa i komunikacji społecznej, Psychologii, w tym: psychologii stosowanej, Lingwistyki, Studiów międzynarodowych, Studiów politycznych, Nauk biochemicznych, Nauk biofizycznych, Nauk biotechnologicznych, Usługi w zakresie: badań bakteriologicznych, badań geologicznych, Ekspertyz dotyczących geologii, Badań technicznych, Badań w dziedzinie kosmetyki, Ekspertyz w dziedzinie kosmetyki, Badań i ekspertyz w dziedzinie mechaniki, Prac badawczo-rozwojowych wykonywanych dla osób trzecich, Usługi chemiczne, Doradztwa w sprawach sprzętu komputerowego, Doradztwa w zakresie ochrony środowiska, Ekspertyz geologicznych, Ekspertyz inżynierskich, Ekspertyz pól naftowych, Poszukiwania geologicznego, Poszukiwania ropy naftowej, Programowania komputerów, Programowania systemów komputerowych, Projektowania oprogramowania komputerowego, Analizy systemów komputerowych, Konwersji danych lub dokumentów na formę elektroniczną, Konwersji danych przez programy komputerowe, Projektowania budynków, Projektowania dekoracji wnętrz, Projektowania opakowań, Projektowania systemów komputerowych, Stwierdzania autentyczności dzieł sztuki, **43** Usługi prowadzenia hoteli, w tym hoteli studenckich oraz akademików, Usługi agencji zakwaterowań, Rezerwacji pomieszczeń na pobyt czasowy, Wynajmowania pomieszczeń na pobyt czasowy, Wynajmowania sal na posiedzenia, konferencje, kongresy, seminaria, sympozja, zjazdy, Usługi restauracyjne, kawiarniane i barowe, **44** Usługi w zakresie fizjoterapii, Fizykoterapii, Hodowli zwierząt, Usługi w zakresie działalności klinik medycznych, Usługi w zakresie działalności szpitali, Opieki zdrowotnej, w tym: opieki pielęgniarskiej, opieki medycznej, Usługi optyczne, Usługi chirurgii, w tym: chirurgii plastycznej, Usługi położnicze, Usługi porad w zakresie farmakologii, porad psychologicznych, Usługi projektowania ogrodów, **45** Usługi licencjonowania własności intelektualnej, Doradztwa w zakresie własności intelektualnej, Usługi w zakresie nadzoru w dziedzinie własności intelektualnej, Zarządzania prawami autorskimi, Usługi w zakresie licencjonowania programów komputerowych, badań prawnych, Doradztwo prawne.

(111) **345719** (220) 2021 02 19 (210) 524887
 (151) 2021 09 13 (441) 2021 05 24
 (732) ZPC FLIS SPÓŁKA JAWNA, Kuranów (PL)
 (540) (znak słowno-graficzny)
 (540) FLIS Królewskie CIACHO KAKAO
 (540)



(591) czerwony, żółty, biały, brązowy, niebieski, zielony, szary
 (531) 03.07.16, 03.07.24, 07.01.17, 07.01.22, 24.09.02, 24.09.09,
 05.07.06, 26.05.01, 27.05.01, 29.01.15
 (510), (511) **30** Słodyczne, wyroby cukiernicze, wafle, rurki wafłowe, ciastka.

(111) **345720** (220) 2021 02 19 (210) 524888
 (151) 2021 09 14 (441) 2021 05 31
 (732) Park Direct UK Ltd, Iver (GB)
 (540) (znak słowno-graficzny)
 (540) WNB ENERGY

(540)



(591) zielony, czarny
 (531) 27.05.01, 29.01.12
 (510), (511) **32** Napoje bezalkoholowe, bezalkoholowe napoje z soków owocowych, Kwas chlebowy, Syropy owocowe, Słodkie napoje bezalkoholowe na bazie soków owocowych, Bezalkoholowe napoje słodowe, Sarsaparilla, Bezalkoholowe napoje gazowane, Bezalkoholowe napoje na bazie owoców i warzyw, Napoje bezalkoholowe na bazie miodu, Bezalkoholowe napoje z soku winogronowego, Napoje bezalkoholowe o smaku piwa, Bezalkoholowe aromatyzowane napoje gazowane, Korzenne piwa, Napoje bezalkoholowe o podwyższonej zawartości witamin, Napoje bezalkoholowe na bazie suszonych owoców, Esencje do wytwarzania napojów bezalkoholowych, nie w postaci olejków eterycznych, Napoje bezalkoholowe o smaku kawy, Bezalkoholowe preparaty do produkcji napojów, Syropy do wytwarzania napojów bezalkoholowych, Napoje bezalkoholowe zawierające soki owocowe, Napoje bezalkoholowe o smaku herbaty, Wyciągi do sporządzania napojów, Bezalkoholowe napoje zawierające soki warzywne, Bezalkoholowe napoje gazowane aromatyzowane herbatą, Piwo bezalkoholowe, Wina bezalkoholowe, Cydr bezalkoholowy, Poncz bezalkoholowy, Bezalkoholowy poncz owocowy, Koktajle bezalkoholowe, Aperitify bezalkoholowe, Bezalkoholowe nektary owocowe, Soki owocowe, Bezalkoholowe wyciągi z owoców, Bazy do koktajli bez alkoholu, Bezalkoholowe koktajle owocowe, Napoje izotoniczne, Napoje energetyzujące, Bezalkoholowe napoje bez zawartości słoju [inne niż do użytku medycznego], Bezalkoholowe ekstrakty z owoców używane do sporządzania napojów, Napoje bezalkoholowe na bazie aloesu, Bezalkoholowy poncz ryżowy [sikhye], Bezalkoholowe napoje z soku warzywnego, Toniki [napoje nielecznicze].

(111) **345721** (220) 2021 02 18 (210) 524900
 (151) 2021 08 31 (441) 2021 05 17
 (732) STORYMAKERS SPÓŁKA Z OGRANICZONĄ
 ODPOWIEDZIALNOŚCIĄ, Kraków (PL)
 (540) (znak słowny)
 (540) STORYMAKERS
 (510), (511) **35** Usługi reklamowe, marketingowe, promocyjne, zapewnianie platformy internetowej dla nabywców i sprzedawców towarów i usług, usługi franchisingowe, pomoc w organizowaniu i zarządzaniu studiem fotograficznym i filmowym, **40** Reprodukacja filmów, zdjęć fotograficznych, usługi w zakresie wywoływania zdjęć, obróbki i przetwarzania filmów i błon oraz wykonywania odbitek, reprodukcje fotografii, odbitek fotografii i grafiki artystycznej, prasowej i filmów, oprawianie odbitek, kopiowanie zdjęć, skład fotograficzny, usługi poligraficzne, **41** Usługi agencji fotograficznej, usługi w zakresie fotografowania i wykonywania zdjęć, usługi artystów fotografów, rejestracja zdarzeń, imprez i uroczystości, fotoreportaże, produkcja filmów, Nagrywanie filmów na nośnikach (filmowanie), Pisanie scenariuszy do filmów i sesji zdjęciowych, Wypożyczanie filmów, Usługi w zakresie rozrywki, rekreacji i integracji, Prowadzenie galerii i ekspozycji związanych ze sztuką, Organizowanie konkursów fotograficznych, edukacyjnych i rozrywkowych, Usługi edukacyjne w zakresie: sztuki fotograficznej, produkcji filmów, aranżacji w sesjach fotograficznych, filmowych w tym związanych z wystrojem wnętrz, układem artefaktów, Nagrywanie plików na elektroniczne nośniki informacji, usługi w zakresie obrazów cyfrowych, cyfrowa obróbka zdjęć, publikowanie książek i innych materiałów drukowanych, udostępnianie tych publikacji za pośrednictwem Internetu, wypożyczanie sprzętu fotograficznego, sprzętu do filmowania i odtworzenia filmów, usługi obejmujące prowadzenie agencji artystycznej, publikowanie tekstów innych niż reklamowe.

(111) **345722** (220) 2021 02 18 (210) 524907
 (151) 2021 08 25 (441) 2021 05 10

(732) URZĄD KOMISJI NADZORU FINANSOWEGO, Warszawa (PL)
 (540) (znak słowno-graficzny)
 (540) FINTECH KNF
 (540)



(591) jasnoniebieski, granatowy
 (531) 14.01.13, 14.01.14, 24.17.02, 27.05.01, 27.05.05, 27.05.17, 29.01.12
 (510), (511) **9** Publikacje elektroniczne na nośnikach i pobierane przez sieci komputerowe, **16** Drukowane publikacje periodyczne i dziełowe, w szczególności czasopisma i materiały szkoleniowe, artykuły biurowe z wyjątkiem mebli, tekturowe wizytówki, tekturowe zaproszenia, tekturowe teczki, tekturowe torby, tekturowe podstawki, tekturowe chorągiewki, tekturowe plakietki konferencyjne, tekturowe opakowania i etykiety, **25** Odzież, nakrycie głowy, apaszki (chusty), ascoty (krawaty), **35** Usługi reklamy, promocji i informacji handlowej, doradztwo w zakresie prowadzenia i zarządzania działalnością gospodarczą, badania rynku i opinii publicznej.

(111) **345723** (220) 2021 02 18 (210) 524908
 (151) 2021 08 25 (441) 2021 05 10
 (732) URZĄD KOMISJI NADZORU FINANSOWEGO, Warszawa (PL)
 (540) (znak słowno-graficzny)
 (540) FINTECH KNF
 (540)



(591) jasnoniebieski, granatowy
 (531) 14.01.13, 14.01.14, 24.17.02, 27.05.01, 27.05.05, 27.05.17, 29.01.12
 (510), (511) **9** Publikacje elektroniczne na nośnikach i pobierane przez sieci komputerowe, **16** Drukowane publikacje periodyczne i dziełowe, w szczególności czasopisma i materiały szkoleniowe, artykuły biurowe z wyjątkiem mebli, tekturowe wizytówki, tekturowe zaproszenia, tekturowe teczki, tekturowe torby, tekturowe podstawki, tekturowe chorągiewki, tekturowe plakietki konferencyjne, tekturowe opakowania i etykiety, **25** Odzież, nakrycie głowy, apaszki (chusty), ascoty (krawaty), **35** Usługi reklamy, promocji i informacji handlowej, doradztwo w zakresie prowadzenia i zarządzania działalnością gospodarczą, badania rynku i opinii publicznej.

(111) **345724** (220) 2021 02 18 (210) 524910
 (151) 2021 08 25 (441) 2021 05 10
 (732) URZĄD KOMISJI NADZORU FINANSOWEGO, Warszawa (PL)
 (540) (znak graficzny)
 (540)
 (540)



(591) jasnoniebieski, granatowy
 (531) 14.01.13, 14.01.14, 24.17.02, 29.01.12
 (510), (511) **9** Publikacje elektroniczne na nośnikach i pobierane przez sieci komputerowe, **16** Drukowane publikacje periodyczne i dziełowe, w szczególności czasopisma i materiały szkoleniowe, artykuły biurowe z wyjątkiem mebli, tekturowe wizytówki, tekturowe zaproszenia, tekturowe teczki, tekturowe torby, tekturowe podstawki, tekturowe chorągiewki, tekturowe plakietki konferencyjne, tekturowe opakowania i etykiety, **25** Odzież, nakrycie głowy, apaszki

(chusty), ascoty (krawaty), **35** Usługi reklamy, promocji i informacji handlowej, doradztwo w zakresie prowadzenia i zarządzania działalnością gospodarczą, badania rynku i opinii publicznej.

(111) **345725** (220) 2021 02 18 (210) 524911
 (151) 2021 08 25 (441) 2021 05 10
 (732) URZĄD KOMISJI NADZORU FINANSOWEGO, Warszawa (PL)
 (540) (znak słowno-graficzny)
 (540) FINTECH HUB KNF
 (540)



(591) granatowy, jasnoczerwony
 (531) 14.01.13, 14.01.15, 27.05.01, 27.05.05, 27.05.17, 29.01.12
 (510), (511) **9** Publikacje elektroniczne na nośnikach i pobierane przez sieci komputerowe, **16** Drukowane publikacje periodyczne i dziełowe, w szczególności czasopisma i materiały szkoleniowe, artykuły biurowe z wyjątkiem mebli, tekturowe wizytówki, tekturowe zaproszenia, tekturowe teczki, tekturowe torby, tekturowe podstawki, tekturowe chorągiewki, tekturowe plakietki konferencyjne, tekturowe opakowania i etykiety, **25** Odzież, nakrycie głowy, apaszki (chusty), ascoty (krawaty), **35** Usługi reklamy, promocji i informacji handlowej, doradztwo w zakresie prowadzenia i zarządzania działalnością gospodarczą, badania rynku i opinii publicznej.

(111) **345726** (220) 2021 02 18 (210) 524912
 (151) 2021 08 25 (441) 2021 05 10
 (732) URZĄD KOMISJI NADZORU FINANSOWEGO, Warszawa (PL)
 (540) (znak słowno-graficzny)
 (540) FINTECH HUB KNF
 (540)



(591) granatowy, jasnoczerwony
 (531) 14.01.13, 14.01.15, 27.05.01, 27.05.05, 27.05.17, 29.01.12
 (510), (511) **9** Publikacje elektroniczne na nośnikach i pobierane przez sieci komputerowe, **16** Drukowane publikacje periodyczne i dziełowe, w szczególności czasopisma i materiały szkoleniowe, artykuły biurowe z wyjątkiem mebli, tekturowe wizytówki, tekturowe zaproszenia, tekturowe teczki, tekturowe torby, tekturowe podstawki, tekturowe chorągiewki, tekturowe plakietki konferencyjne, tekturowe opakowania i etykiety, **25** Odzież, nakrycie głowy, apaszki (chusty), ascoty (krawaty), **35** Usługi reklamy, promocji i informacji handlowej, doradztwo w zakresie prowadzenia i zarządzania działalnością gospodarczą, badania rynku i opinii publicznej.

(111) **345727** (220) 2021 02 18 (210) 524914
 (151) 2021 08 25 (441) 2021 05 10
 (732) URZĄD KOMISJI NADZORU FINANSOWEGO, Warszawa (PL)
 (540) (znak graficzny)
 (540)
 (540)



(591) granatowy, jasnoczerwony
 (531) 14.01.13, 14.01.15, 29.01.12

(510), (511) **9** Publikacje elektroniczne na nośnikach i pobierane przez sieci komputerowe, **16** Drukowane publikacje periodyczne i dziełowe, w szczególności czasopisma i materiały szkoleniowe, artykuły biurowe z wyjątkiem mebli, tekturowe wizytówki, tekturowe zaproszenia, tekturowe teczki, tekturowe torby, tekturowe podstawki, tekturowe chorągiewki, tekturowe plakietki konferencyjne, tekturowe opakowania i etykiety, **25** Odzież, nakrycie głowy, apaszki (chusty), ascoty (krawaty), **35** Usługi reklamy, promocji i informacji handlowej, doradztwo w zakresie prowadzenia i zarządzania działalnością gospodarczą, badania rynku i opinii publicznej.

(111) **345728** (220) 2021 02 18 (210) 524919
 (151) 2021 08 18 (441) 2021 05 04
 (732) URZĄD KOMISJI NADZORU FINANSOWEGO, Warszawa (PL)
 (540) (znak graficzny)
 (540)



(591) granatowy, lawendowy
 (531) 14.01.13, 14.01.15, 29.01.12
 (510), (511) **9** Publikacje elektroniczne na nośnikach i pobierane przez sieci komputerowe, **16** Drukowane publikacje periodyczne i dziełowe, w szczególności czasopisma i materiały szkoleniowe, artykuły biurowe z wyjątkiem mebli, tekturowe wizytówki, tekturowe zaproszenia, tekturowe teczki, tekturowe torby, tekturowe podstawki, tekturowe chorągiewki, tekturowe plakietki konferencyjne, tekturowe opakowania i etykiety, **25** Odzież, nakrycie głowy, apaszki (chusty), ascoty (krawaty), **35** Usługi reklamy, promocji i informacji handlowej, doradztwo w zakresie prowadzenia i zarządzania działalnością gospodarczą, badania rynku i opinii publicznej.

(111) **345729** (220) 2021 02 18 (210) 524920
 (151) 2021 08 18 (441) 2021 05 04
 (732) URZĄD KOMISJI NADZORU FINANSOWEGO, Warszawa (PL)
 (540) (znak słowno-graficzny)
 (540) INSURTECH KNF
 (540)



INSURTECH
KNF

(591) granatowy, turkusowy
 (531) 14.01.13, 14.01.15, 27.05.01, 29.01.12
 (510), (511) **9** Publikacje elektroniczne na nośnikach i pobierane przez sieci komputerowe, **16** Drukowane publikacje periodyczne i dziełowe, w szczególności czasopisma i materiały szkoleniowe, artykuły biurowe z wyjątkiem mebli, tekturowe wizytówki, tekturowe zaproszenia, tekturowe teczki, tekturowe torby, tekturowe podstawki, tekturowe chorągiewki, tekturowe plakietki konferencyjne, tekturowe opakowania i etykiety, **25** Odzież, nakrycie głowy, apaszki (chusty), ascoty (krawaty), **35** Usługi reklamy, promocji i informacji handlowej, doradztwo w zakresie prowadzenia i zarządzania działalnością gospodarczą, badania rynku i opinii publicznej.

(111) **345730** (220) 2021 02 18 (210) 524922
 (151) 2021 08 18 (441) 2021 05 04
 (732) URZĄD KOMISJI NADZORU FINANSOWEGO, Warszawa (PL)
 (540) (znak słowno-graficzny)

(540) INSURTECH KNF
 (540)



INSURTECH KNF

(591) granatowy, turkusowy
 (531) 14.01.13, 14.01.15, 27.05.01, 29.01.12
 (510), (511) **9** Publikacje elektroniczne na nośnikach i pobierane przez sieci komputerowe, **16** Drukowane publikacje periodyczne i dziełowe, w szczególności czasopisma i materiały szkoleniowe, artykuły biurowe z wyjątkiem mebli, tekturowe wizytówki, tekturowe zaproszenia, tekturowe teczki, tekturowe torby, tekturowe podstawki, tekturowe chorągiewki, tekturowe plakietki konferencyjne, tekturowe opakowania i etykiety, **25** Odzież, nakrycie głowy, apaszki (chusty), ascoty (krawaty), **35** Usługi reklamy, promocji i informacji handlowej, doradztwo w zakresie prowadzenia i zarządzania działalnością gospodarczą, badania rynku i opinii publicznej.

(111) **345731** (220) 2014 09 26 (210) 433852
 (151) 2021 08 17 (441) 2015 01 05
 (732) CROWNPOL SPÓŁKA Z OGRANICZONĄ
 ODPOWIEDZIALNOŚCIĄ, Wieluń (PL)
 (540) (znak słowny)
 (540) Red
 (510), (511) **40** mrożenie żywności zwłaszcza drobiu.

(111) **345732** (220) 2016 07 05 (210) 458670
 (151) 2021 09 13 (441) 2016 08 29
 (732) Vila Nova Carneiro S.A., Lousado (PT)
 (540) (znak słowno-graficzny)
 (540) Vilanova
 (540)

Vilanova

(591) czarny, biały
 (531) 27.05.01, 29.01.06, 29.01.08
 (510), (511) **3** kosmetyki, mydła, wyroby perfumeryjne, **9** okulary optyczne, futerały na okulary, **14** wyroby biżuteryjne do osobistej ozdoby, biżuteria sztuczna, czasomierze-zegarki, **26** sprężynki jako akcesoria do włosów, gumki do kucyków i wstążki do włosów, szpilki do kręcenia włosów, klamry do włosów, opaski na włosy, włosy syntetyczne, sztuczne włosy, artykuły dekoracyjne do włosów.

(111) **345733** (220) 2017 07 26 (210) 474641
 (151) 2021 09 06 (441) 2021 05 04
 (732) TREFL SPÓŁKA AKCYJNA, Sopot (PL)
 (540) (znak słowno-graficzny)
 (540) zabawki drewniane
 (540)



(591) brązowy
 (531) 05.01.20, 05.01.21, 29.01.11, 27.05.01
 (510), (511) **28** zabawki, zabawki manualne, zabawki ruchome, zabawki elektroniczne, zabawki z urządzeniami do odtwarzania, transmisji i/lub reprodukcji dźwięku i/lub obrazu, zabawki sterowane radiowo, zabawki edukacyjne, klocki, łamigłówek, gry, gry planszowe, gry elektroniczne, gry automatyczne inne niż telewizyjne, gry edu-

kacyjne, gry instruktażowe, gry towarzyskie, gry karciane, układanki, puzzle, karty do gry, plansze, pionki, żetony, figurki, karty i inne akcesoria do gier i zabawek.

(111) **345734** (220) 2017 08 16 (210) 475383
 (151) 2021 09 15 (441) 2017 09 25
 (732) VBH POLSKA SPÓŁKA Z OGRANICZONĄ
 ODPOWIEDZIALNOŚCIĄ, Warszawa (PL)
 (540) (znak słowno-graficzny)
 (540) profiteQ
 (540)



(591) złoty, zielony
 (531) 27.05.01, 29.01.12
 (510), (511) **6** metale nieszlachetne i ich stopy, rudy, materiały metalowe do celów budowlanych, przenośne metalowe konstrukcje budowlane, przewody nieelektryczne i druty z metali nieszlachetnych, drobne wyroby metalowe, kasy pancerne, pojemniki metalowe do przechowywania lub transportu, **7** maszyny i obrabiarki, silniki (z wyjątkiem stosowanych w pojazdach lądowych), mechanizmy sprzęgania i napędu (z wyjątkiem stosowanych do pojazdów lądowych), mechaniczne narzędzia rolnicze, inkubatory do jaj, automaty sprzedające, **8** narzędzia i przyrządy ręczne (o napędzie ręcznym), wyroby nożownicze, broń biała, ostrza (maszynki do golenia), **17** nieprzetworzone i półprzetworzone kauczuk gutaperka, guma, azbest, mika i imitacje tych materiałów, tworzywa sztuczne i żywice w wytłoczonej formie do użytku w produkcji, materiały wypełniające, uszczelniające, pakuły, materiały izolacyjne, elastyczne rury, rurki i przewody giętkie, niemetalowe, **19** materiały budowlane niemetalowe, rury sztywne niemetalowe stosowane w budownictwie, asfalt, smoła i bitumy, budynki przenośne niemetalowe, pomniki niemetalowe, **20** meble, lustra, ramki obrazów, nieprzetworzone lub półprzetworzone kość, róg, fiszbin lub macica perłowa, muszle, sepiolit, żółty bursztyn, pojemniki, niemetalowe do przechowywania lub transportu, **24** tekstylia i imitacje tekstyliów, bielizna stołowa i pościelowa, zasłony z materiałów tekstylnych lub tworzyw sztucznych, **35** reklama, zarządzanie w działalności gospodarczej, administrowanie działalności gospodarczej, prace biurowe, **42** naukowe i techniczne usługi i badania oraz ich projektowanie, przemysłowe analizy i usługi badawcze, projektowanie i rozwój komputerowego sprzętu i oprogramowania.

(111) **345735** (220) 2018 01 26 (210) 481643
 (151) 2021 09 07 (441) 2021 05 24
 (732) M.T.L. MAXFILM SPÓŁKA Z OGRANICZONĄ
 ODPOWIEDZIALNOŚCIĄ, Warszawa (PL)
 (540) (znak słowny)
 (540) KOGEL-MOGEL

(510), (511) **9** filmy, seriale, nagrania dźwięku, obrazu i filmowe utrwalone w formie zapisanej taśmy filmowej, taśmy video, taśmy magnetycznej, dysków optycznych, w formacie elektronicznym, w zapisie cyfrowym, w wersji przystosowanej do odtwarzania w komputerach, w odtwarzaczach CD, DVD, zapisane nośniki obrazu i dźwięku, gry komputerowe, urządzenia do nagrywania, zapisywania, odtwarzania i reprodukcji dźwięku, obrazu, informacji i zapisu filmowego w formie analogowej i cyfrowej, programy komputerowe, aplikacje mobilne, aplikacje komputerowe do pobrania, magnesy dekoracyjne, okulary i okulary przeciwsłoneczne, **16** fotografie, artykuły piśmienne i biurowe, z wyjątkiem mebli, materiały dla artystów i do rysowania, materiały drukowane, obrazy, rysunki, książki, gazety, czasopisma, plakaty, albumy, kalendarze, dzieła sztuki oraz figurki z papieru i kartonu, drukowane wzory na odzież, karty bożonarodzeniowe, kartki z życzeniami, notesy, zeszyty, drukowane zaproszenia, materiały szkoleniowe i dydaktyczne, **18** skóra i imitacja skóry, bagaże i torby do przenoszenia, plecaki, parasole, przeciwsłoneczne parasole, portfele, obroże, smycze i ubrania dla zwierząt, **25** odzież, obuwie, nakrycia głowy, **28** gry, zabawki i przedmioty do zabawy zawarte w tej klasie, artykuły gimnastyczne i sportowe, ozdoby choinkowe,

35 usługi w zakresie reklamy: organizacja i prowadzenie kampanii reklamowych dotyczących filmu, usługi produkcji audycji i filmów reklamowych dla prasy, radia, telewizji, filmu, Internetu, usługi w zakresie organizacji pokazów i wystaw w celach reklamowych, usługi merchandisingu, **41** usługi rozrywki i nauczania, produkcja filmów i seriali, rozpowszechnianie filmów i seriali, projekcja filmów, studia filmowe, montaż filmowy, prezentacja filmów, organizacja teletur-niejów i konkursów w celach innych niż reklamowe, dostarczanie rozrywki i usług edukacyjnych za pośrednictwem radia, telewizji, Internetu, dostęp do tych usług edukacyjnych i rozrywkowych w systemie on-line, w systemie telewizji interaktywnej, dostarczanie informacji o rozrywce, edukacji, programach radiowych i telewizyjnych, usługi dostarczania muzyki, video, dźwięku i obrazu w postaci plików MP3 i MP4 ze stron www poprzez Internet, usługi organizacji i produkcji nagrań filmowych, dźwiękowych, usługi organizacji imprez artystycznych, estradowych, rekreacyjnych, usługi wydawnicze: publikowanie książek i innych materiałów drukowanych, publikowanie książek, magazynów, czasopism, gazet w formie elektronicznej, udostępnianie ich w sieci internetowej, usługi obsługi technicznej i organizacyjnej produkcji telewizyjnej i filmowej, dystrybucja filmów, realizowanie rozrywki w postaci seriali telewizyjnych oraz filmów, pisanie scenariuszy filmowych.

(111) **345736** (220) 2018 03 01 (210) 482989
 (151) 2021 08 30 (441) 2021 05 04
 (732) AMS SPÓŁKA AKCYJNA, Warszawa (PL)
 (540) (znak słowny)
 (540) Dynamic Backlight

(510), (511) **9** podświetlane tablice informacyjne, podświetlane tablice z tworzyw sztucznych do celów reklamowych, **16** afisze, plakaty, drukowane materiały promocyjne, druki handlowe, publikacje reklamowe, publikacje promocyjne, reklamy drukowane, tablice z papieru lub kartonu, broszury, fotografie, grafiki, kalendarze, katalogi, książki, gazety, obrazy, prospekty, reprodukcje graficzne, rysunki, **19** niemetalowe materiały budowlane wykorzystywane przy budowie nośników reklamy wewnętrznej i zewnętrznej, **20** tablice reklamowe i ogłoszeniowe przenośne i montowane na stałe, tablice i powierzchnie reklamowe montowane na wolnym powietrzu i w pomieszczeniach zamkniętych, tablice reklamowe o konstrukcji pozwalającej na cykliczną zmianę ekspozycji bez konieczności wymiany materiału reklamowego, tablice reklamowe z wymiennymi powierzchniami ekspozycyjnymi, **35** usługi reklamy zewnętrznej, usługi reklamowe z wykorzystaniem metod słownych, dźwiękowych, graficznych i wizualnych, przygotowywanie kampanii reklamowych i promocyjnych, doradztwo w zakresie reklamy, pozyskiwanie i wynajmowanie powierzchni na cele reklamowe, organizowanie targów, pokazów i wystaw w celach reklamowych, badania rynku, uaktualnianie materiałów reklamowych, **37** usługi ogólnobudowlane, naprawa lub konserwacja szyldów, usługi w zakresie montażu i demontażu nośników reklamy zewnętrznej, usługi w zakresie instalowania konstrukcji metalowych i stalowych, sprzątanie i czyszczenie obiektów, **40** drukowanie fotograficzne, kopiowanie filmów fotograficznych, obróbka filmów i obróbka fotograficzna, wywoływanie fotograficzne, drukowanie wywoływanie zdjęć i filmów, wykonywanie odbitek fotograficznych, wywoływanie filmów fotograficznych, kopiowanie zdjęć, skład fotograficzny, **41** fotoreportaże, wykonywanie zdjęć bez wywoływania, publikowanie tekstów innych niż reklamowe, odtwarzanie i nagrywanie dźwięku i obrazów na magnetycznych nośnikach obrazu i dźwięku, **42** usługi w zakresie wzornictwa przemysłowego i małej architektury, dekoracja wnętrz, usługi plastyczne w zakresie projektowania i stylizacji opakowań, znaków towarowych i firmowych, usługi plastyczne związane z projektowaniem i stylizowaniem elementów graficznych, rysunkowych i przestrzennych reklam na wszelkich nośnikach reklamowych, w tym reklam telewizyjnych, prasowych, reprodukcja danych na CD-romach, odzyskiwanie danych.

(111) **345737** (220) 2016 06 03 (210) 457336
 (151) 2021 09 02 (441) 2016 09 12
 (732) ABS SERWIS SPÓŁKA Z OGRANICZONĄ
 ODPOWIEDZIALNOŚCIĄ, Lublin (PL)
 (540) (znak słowno-graficzny)

(540) eLUBE by ABS Serwis
(540)



(591) czarny, niebieski, biały
(531) 27.05.01, 29.01.13, 26.04.02, 26.04.04, 26.04.18
(510), (511) **39** usługi w zakresie pakowania i opakowań.

(111) **345738** (220) 2018 12 14 (210) 493874
(151) 2021 09 13 (441) 2019 02 25
(732) BIOFARM SPÓŁKA Z OGRANICZONĄ ODPOWIEDZIALNOŚCIĄ, Poznań (PL)
(540) (znak słowny)
(540) DIARIL
(510), (511) **5** produkty farmaceutyczne i weterynaryjne do celów diabetologicznych.

(111) **345739** (220) 2019 03 21 (210) 497485
(151) 2019 09 24 (441) 2019 06 10
(732) MAŁE CHMURKI SPÓŁKA Z OGRANICZONĄ ODPOWIEDZIALNOŚCIĄ, Warszawa (PL)
(540) (znak słowno-graficzny)
(540) Małe chmurki
(540)



(591) niebieski, biały
(531) 01.15.11, 27.05.01, 29.01.12
(510), (511) **41** nauczanie, kształcenie, rozrywka, działalność sportowa i kulturalna.

(111) **345740** (220) 2019 06 13 (210) 501150
(151) 2021 09 13 (441) 2019 08 12
(732) UNITED IMPORT EXPORT CORP., Chicago (US)
(540) (znak słowny)
(540) OSCAR a.m
(510), (511) **3** kosmetyki, mydła, dezodoranty dla ludzi, olejki toaletowe, preparaty chemiczne do czyszczenia do użytku domowego, preparaty do prania, preparaty toaletowe, produkty perfumeryjne, preparaty do usuwania rdzy, szampony, środki czyszczące do celów gospodarstwa domowego, środki do polerowania podłóg i mebli, woda perfumowana, zestawy kosmetyków, **32** piwo, woda, woda gazowana, woda mineralna, **33** alkohole wysokoprocentowe, aperitify, gotowe napoje alkoholowe inne niż na bazie piwa, napoje alkoholowe, napoje alkoholowe zawierające owoce, wino, wódka.

(111) **345741** (220) 2019 07 10 (210) 502085
(151) 2020 02 13 (441) 2019 10 21
(732) Philip Morris Products S.A., Neuchâtel (CH)
(540) (znak słowny)
(540) L&M FIRST CUT
(510), (511) **34** tytoń surowy i preparowany, wyroby tytoniowe, cygara, papierosy, cygaretki, tytoń do skręcania papierosów, tytoń do fa-

jek, tytoń do żucia, tabaka, kretek [papierosy ziołowe], snus [tytoń do stosowania doustnego], substytuty tytoniu nie do celów medycznych, papierosy elektroniczne, produkty tytoniowe do podgrzewania, urządzenia elektroniczne i części do nich służące do ogrzewania papierosów lub tytoniu w celu uwalniania aerozolu zawierającego nikotynę do wdychania, ciekłe roztwory zawierające nikotynę do użytku w papierosach elektronicznych, artykuły dla palaczy, bibułki papierosowe, gilzy papierosowe, filtry papierosowe, puszki na tytoń, papierońnice, popielniczki, fajki, urządzenia kieszonkowe do skręcania papierosów, zapalniczki, zapalki.

(111) **345742** (220) 2019 12 24 (210) 508443
(151) 2021 09 10 (441) 2020 03 02
(732) SOKOŁÓW Spółka Akcyjna, Sokołów Podlaski (PL)
(540) (znak słowny)
(540) POPISOWA
(510), (511) **29** mięso, wyroby z mięsa, ekstrakty mięsne, wyroby na bazie mięsa.

(111) **345743** (220) 2020 03 04 (210) 510979
(151) 2021 09 01 (441) 2021 05 10
(732) REGIONALNY ZAKŁAD MLECZARSKI SMREK SPÓŁKA Z OGRANICZONĄ ODPOWIEDZIALNOŚCIĄ, Kraków (PL)
(540) (znak słowno-graficzny)
(540) Smrek Serecek ręcznie wyrobiony
(540)



(591) czerwony, jasnozielony, brązowy, niebieski, ciemnozielony, czarny, jasnożółty
(531) 02.03.04, 02.03.12, 06.01.02, 07.01.09, 25.01.15, 27.05.01, 29.01.15
(510), (511) **29** przetworzony ser, ser twarogowy, ser miękki, ser owczy, ser twardy.

(111) **345744** (220) 2020 03 06 (210) 511104
(151) 2021 08 30 (441) 2021 05 04
(732) HAPPY HOMES SPÓŁKA Z OGRANICZONĄ ODPOWIEDZIALNOŚCIĄ, Kraków (PL)
(540) (znak słowno-graficzny)
(540) HAPPY HOMES ENERGOOSZCZĘDNE DOMY JUTRA
(540)



(591) niebieski, zielony, czarny, biały
(531) 26.04.01, 26.04.03, 26.04.05, 27.05.01, 29.01.14
(510), (511) **35** organizacja i zarządzanie działalnością gospodarczą w zakresie przedsięwzięć inwestycyjnych podejmowanych w celu budowy i/lub przygotowaniu obiektów mieszkalnych i niemieskalnych przeznaczonych do sprzedaży, wynajmowania, użyczenia, kosztorysowanie, sprzedaż w wyspecjalizowanym sklepie i/lub hurtowni lub przez Internet oraz wykorzystując zamówienie korespondencyjne lub używając środków telekomunikacji towarów mających zastosowanie w: budownictwie, do budowy domów, gotowych konstrukcji obiektów mieszkalnych i niemieskalnych, artykułów sanitarnych, wyposażenia wnętrz, dekoracji wnętrz, farb, lakierów, drewna, pojazdów, maszyn i urządzeń budowlanych, sprzętu RTV, komputerów, maszyn i urządzeń budowlanych, usługi w zakresie prezentacji materiałów budowlanych, usługi promocyjne i marketingowe, usługi agencji eksportowych i importowych, usługi zarządzania związane z reprezentowaniem interesów osób trzecich, pomoc handlowa w zakresie organizowania i prowadzenia przedsiębiorstwa, również świadczona w ramach umowy franchisingowej, usługi kadrowe, usługi księgowe, prowadzenie baz danych, organizowanie sieci obiektów: handlowych,

gastronomicznych, hotelowych, domów opieki społecznej oraz ośrodków ochrony zdrowia, zarządzanie i administrowanie tymi ośrodkami, wydawanie i dystrybucja materiałów reklamowych, organizacja targów, wystaw i pokazów reklamowych, reklama w prasie, radiu, telewizji, w kinach, rozpowszechnianie ogłoszeń reklamowych, doręczanie prospektów i próbek reklamowych, wynajem przestrzeni na cele reklamowe, przygotowanie prospektów reklamowych, edycja tekstów, sondaże opinii, badanie rynku, organizacja produkcji audycji i filmów reklamowych dla radia, telewizji i filmu, opracowywanie, organizacja i realizacja kampanii reklamowych, pośrednictwo w zakresie handlu, pozyskiwanie danych do komputerowych baz danych, systematyzacja danych w komputerowych bazach danych, usługi związane z promowaniem i propagowaniem nowatorskich rozwiązań technologicznych, usługi związane z propagowaniem zachowań prozdrowotnych i sportowych, zapewnianie platformy internetowej dla nabywców i sprzedawców towarów i usług, **37** usługi w zakresie: budownictwa oraz prowadzenia działalności developerskiej w dziedzinie budownictwa, nadzoru budowlanego, realizacji i nadzoru nad przedsięwzięciami inwestycyjnymi polegającymi na budowie i/lub przygotowaniu obiektów mieszkalnych i niemieskalnych, usług remontowe w zakresie obiektów budowlanych, usługi wykończeniowe w zakresie budownictwa, usługi związane z: doprowadzeniem do budynku mediów, konserwacją obiektów budowlano-mieszkalniowych, wdrażaniem nowych technologii w zakresie budownictwa, usługi budowania infrastruktury nowych osiedli, roboty ziemne oraz wodno-inżynierskie, wykonywanie dróg, mostów i nawierzchni, prace budowlano-wykończeniowe w zakresie wystroju wnętrz, sprzątanie i czyszczenie obiektów, doradztwo w zakresie usług budowlanych, instalacyjnych, wykończeniowych, doradztwo budowlane, **42** projektowanie techniczne, projektowanie architektoniczne w zakresie budowlanej i jej otoczenia, projektowanie instalacji budowlanych, infrastruktury, dróg dojazdowych i placów, projektowanie ogólnobudowlane, projektowanie i dekoracja wnętrz, projektowanie wstępne uwzględniające studia krajoznawcze i historyczne w zakresie budownictwa i architektury, wzornictwo przemysłowe, ekspertyzy inżynierskie, geologiczne, urbanistyczne, projektowanie warunków wstępnych budowli, obsługa inżynierska kontraktów budowlanych, usługi w zakresie doradztwa technicznego w tym w zakresie konstrukcji i wyposażenia budynków, usługi programowania, w tym automatyzacji obiektów, tworzenie programów komputerowych, zarządzanie stronami internetowymi (hosting), doradztwo w zakresie tworzenia, wdrażania i nadzoru systemów świadczenia usług internetowych, projektowanie graficzne, tworzenie i utrzymywanie stron internetowych dla osób trzecich, opracowywanie serwisów internetowych, web design, projektowanie stron korporacyjnych i wizerunkowych, doradztwo informatyczne, w tym w zakresie integracji biznesowych za pomocą narzędzi informatycznych, projektowanie i tworzenie platform integracji biznesowych, wdrażanie systemów zarządzania treścią działających w oparciu o autorskie oprogramowanie, testowanie materiałów na zlecenie, prace badawczo-rozwojowe zakończone raportami.

(111) **345745** (220) 2020 05 19 (210) 513650
 (151) 2020 10 12 (441) 2020 06 29
 (732) FUNDACJA SMOLIN ANDRUSZEWSKI, Rzeszów (PL)
 (540) (znak słowno-graficzny)
 (540) CZTERY STAWY KUCHNIA NATURA RELAKS
 (540)



(591) zielony, niebieski, biały
 (531) 01.15.24, 03.09.01, 27.05.01, 29.01.13
 (510), (511) **29** żywność przygotowywana z ryb, **36** organizowanie wynajmu nieruchomości, wynajem zakwaterowania [mieszkania], **41** informacja o edukacji, informacja o imprezach rozrywkowych, informacja o rekreacji, kształcenie praktyczne [pokazy], organizowanie i prowadzenie warsztatów [szkolenie], organizowanie konkursów [edukacja lub rozrywka], publikowanie książek, udostępnianie obiektów i sprzętu rekreacyjnego, udostępnianie obiektów i sprzętu sportowego, **43** domy turystyczne, informowanie i porady w zakresie przygotowywania posiłków, kafeleterii [bufety], obsługa

gastronomiczna z własnym zapleczem, produktami i transportem, pensjonaty, restauracje samoobsługowe, usługi recepcyjne dla tymczasowego zakwaterowania [zarządzanie przyjazdami i wyjazdami], usługi restauracyjne, usługi rezerwacji pokoi, usługi w zakresie obozów wakacyjnych [zakwaterowanie], wynajem budynków przenośnych, wynajmowanie zakwaterowania na pobyt czasowy, zapewnianie obiektów i wyposażenia kempingowego, **44** hodowla zwierząt, wypożyczanie sprzętu rolniczego.

(111) **345746** (220) 2020 06 26 (210) 515287
 (151) 2021 08 31 (441) 2021 05 17
 (732) TELEWIZJA POLSKA SPÓŁKA AKCYJNA, Warszawa (PL)
 (540) (znak słowny)
 (540) Wakacyjna trasa Dwójki
 (510), (511) **9** urządzenia i przyrządy: naukowe, żeglarskie, geodezyjne, fotograficzne, kinematograficzne, optyczne, wagowe, pomiarowe, sygnalizacyjne, kontrolne, do ratowania życia, do celów dydaktycznych: urządzenia i przyrządy do przewodzenia, przełączania, przekształcania, gromadzenia, sterowania i regulacji energii elektrycznej, urządzenia do nagrywania, przesyłania oraz odtwarzania dźwięku lub obrazów, magnetyczne nośniki danych, nagrane dyski, płyty kompaktowe, DVD i inne nośniki nagrań cyfrowych, mechanizmy do uruchamiania przez wrzucenie monety, kasy rejestrujące, maszyny liczące, osprzęt do przetwarzania danych, komputery, programy komputerowe, urządzenia do gaszenia ognia, **16** papier i karton, druki, materiały intrologatorskie, fotografie, materiały biurowe, kleje do celów biurowych lub domowych, materiały dla artystów, pędzle malarskie, maszyny do pisania i sprzęt biurowy (z wyjątkiem mebli), materiały szkoleniowe i instruktażowe (z wyjątkiem aparatów), materiały z tworzyw sztucznych do pakowania, czcionki drukarskie, matryce do druku ręcznego, **21** przybory oraz pojemniki kuchenne i gospodarstwa domowego, grzebień i gąbki, pędzle (z wyjątkiem pędzli malarskich), materiały do wytwarzania pędzli, sprzęt do czyszczenia, wełna (wata) stalowa, nieprzetworzone lub półprzetworzone szkło (z wyjątkiem szkła stosowanego w budownictwie), wyroby szklane, porcelanowe i ceramiczne, **24** tekstylia i substytuty tekstyliów, narzuty na łóżka, obrusy, **25** odzież, obuwie, nakrycia głowy, **28** gry i zabawki, artykuły sportowe i gimnastyczne, ozdoby choinkowe, **30** kawa, herbata, kakao i substytuty kawy, ryż, tapioka i sago, mąka i produkty zbożowe, chleb, wyroby cukiernicze i słodczyce, lody, cukier, miód, melasa, drożdże, proszek do pieczenia, sól, musztarda, ocet, sosy (przyprawy), przyprawy, lód, **32** piwo, wody mineralne i gazowane oraz inne napoje bezalkoholowe, napoje owocowe i soki owocowe, syropy i inne preparaty do produkcji napojów, **35** usługi reklamowe, produkcja reklam w systemie multimedialnym, organizacja i prowadzenie kampanii reklamowych, wynajem i sprzedaż miejsca i czasu na cele reklamowe w środkach masowego przekazu, tworzenie reklamowych i sponzorowanych tekstów, produkcja reklam radiowych oraz filmów reklamowych dla telewizji, filmu, Internetu, organizacja pokazów i wystaw w celach handlowych i reklamowych, usługi marketingu i public relations, merchandising, reklamowy serwis ogłoszeniowy, zgrupowanie na rzecz osób trzecich towarów w rodzaju sprzętu, artykułów i programów multimedialnych, gier telewizyjnych i komputerowych, gier, zabawek, wyrobów szklanych, porcelanowych i ceramicznych i artykułów, kosmetycznych, higienicznych i opatrunkowych, odzieżowych, spożywczych, sportowych i wydawnictw, w sklepie, hurtowni wielobranżowej i sklepie internetowym lub telesklepie, tak aby umożliwić konsumentom dokonanie zakupu w dobrych warunkach, reklama, zarządzanie w działalności gospodarczej, administrowanie działalności gospodarczej, prace biurowe, **38** telekomunikacja, obsługa przekazu i przekazywanie dźwięku i/lub obrazu, także w systemie cyfrowym, poprzez sieci komunikacyjne, w tym sieć telewizyjną, satelitarną, nazemną kablową, światłowodową i Internet, organizowanie systemów transmisyjnych dźwięku, obrazu i sygnału cyfrowego, rozpowszechnianie programów telewizyjnych, reportaży, filmów dokumentalnych i fabularnych, widowisk rozrywkowych i sportowych oraz audycji z interaktywnym udziałem widzów, usługi emisji i transmisji telewizji interaktywnej, interaktywnej rozrywki, zbieranie i przekazywanie informacji poprzez sieci komunikacyjne, dostarczanie informacji on-line z komputerowych baz danych, usługi teletekstowe i audiotekstowe, organizacja i prowadzenie serwisu ogłoszeniowego w tym udostępnianie on-line interaktywnej tablicy ogłoszeniowej, realizowanie usług teletekstowych i audiotekstowych, dostęp do treści, stron internetowych i portali, **41** nauczanie, kształcenie, działalność sportowa, usługi

wydawnicze, pisanie i publikacja tekstów innych niż reklamowe, publikacje elektroniczne on-line książek i periodyków, produkcja programów radiowych i telewizyjnych, usługi organizowania nauki i szkoleń w dziedzinie multimedialnej, usługi w zakresie interaktywnych programów i gier odtwarzanych za pośrednictwem sieci komputerowych i komunikacyjnych, produkcja filmów, seriali, **42** badania oraz usługi -naukowe i techniczne, oraz ich projektowanie, analizy przemysłowe i usługi badawcze, projektowanie i ulepszanie sprzętu oraz oprogramowania komputerowego, usługi w zakresie hostingu sieci internetowej, usługi w zakresie projektowania i tworzenia witryn internetowych, doradztwo komputerowe, projektowanie graficzne.

(111) **345747** (220) 2020 06 30 (210) 515371
 (151) 2021 09 07 (441) 2021 05 24
 (732) WEREWSKA KATARZYNA, WEREWSKI ROBERT
 PRZEDSIĘBIORSTWO PRODUKCYJNO-HANDLOWO-USŁUGOWE
 VIVA SPÓŁKA CYWILNA, Zakopane (PL)
 (540) (znak słowno-graficzny)
 (540) Hotel Zakopane Wellness & Spa
 (540)



(591) granatowy, złoty
 (531) 29.01.12, 27.05.01, 26.04.04, 26.04.16, 26.04.18, 01.01.04, 01.01.10, 06.01.02
 (510), (511) **43** usługi hotelowe.

(111) **345748** (220) 2020 07 10 (210) 515877
 (151) 2021 09 06 (441) 2021 05 17
 (732) KUNERT ARTUR DAMTRI, Częstochowa (PL)
 (540) (znak słowny)
 (540) DAMTRI
 (510), (511) **35** Usługi sprzedaży detalicznej związane ze sprzedażą odzieży i dodatków odzieżowych, Usługi sklepów detalicznych on-line, obejmujące odzież, Usługi sprzedaży detalicznej w związku z odzieżą, Usługi sprzedaży hurtowej w związku z odzieżą, Usługi w zakresie detalicznej sprzedaży wysyłkowej odzieży, Usługi w zakresie sklepów detalicznych w branży odzieżowej, Usługi w zakresie wysyłkowej sprzedaży detalicznej akcesoriów odzieżowych, Usługi handlu detalicznego w odniesieniu do akcesoriów odzieżowych, Usługi sprzedaży detalicznej świadczone on-line w zakresie artykułów odzieżowych, Sprzedaż detaliczna kart przedpłaconych dla osób trzecich do zakupu odzieży.

(111) **345749** (220) 2020 07 10 (210) 515880
 (151) 2021 09 06 (441) 2021 05 17
 (732) KUNERT ARTUR DAMTRI, Częstochowa (PL)
 (540) (znak słowno-graficzny)
 (540) DAMTRI
 (540)



DAMTRI

(531) 01.15.23, 27.05.01
 (510), (511) **35** Usługi sprzedaży detalicznej związane ze sprzedażą odzieży i dodatków odzieżowych, Usługi sklepów detalicznych on-line, obejmujące odzież, Usługi sprzedaży detalicznej w związku

z odzieżą, Usługi sprzedaży hurtowej w związku z odzieżą, Usługi w zakresie detalicznej sprzedaży wysyłkowej odzieży, Usługi w zakresie sklepów detalicznych w branży odzieżowej, Usługi w zakresie wysyłkowej sprzedaży detalicznej akcesoriów odzieżowych, Usługi handlu detalicznego w odniesieniu do akcesoriów odzieżowych, Usługi sprzedaży detalicznej świadczone on-line w zakresie artykułów odzieżowych, Sprzedaż detaliczna kart przedpłaconych dla osób trzecich do zakupu odzieży.

(111) **345750** (220) 2020 07 10 (210) 515929
 (151) 2021 09 06 (441) 2021 05 17
 (732) SOKOŁÓW SPÓŁKA AKCYJNA, Sokołów Podlaski (PL)
 (540) (znak słowno-graficzny)
 (540) SOKOŁÓW SKLEP FIRMOWY Promocja RAMA PLAKATOWA
 (540)



(591) beżowy, biały, czerwony, szary, ciemnoszary
 (531) 05.01.05, 05.01.16, 07.03.13, 27.05.01, 29.01.14, 05.03.13, 05.03.14
 (510), (511) **29** mięso, wędliny, szynka, wyroby z mięsa, wyroby garmażeryjne na bazie mięsa, wyroby na bazie mięsa, wyroby na bazie warzyw.

(111) **345751** (220) 2020 08 21 (210) 517416
 (151) 2021 02 17 (441) 2020 10 26
 (732) FABJAŃSKI MACIEJ AQUA TECHNICA, Grójec (PL)
 (540) (znak słowno-graficzny)
 (540) studio AQUARIUM
 (540)



(591) szary, czarny, jasnozielony, ciemnozielony
 (531) 05.11.01, 05.11.99, 27.05.01, 29.01.14
 (510), (511) **21** akwaria, zbiorniki akwarystyczne oraz ich części i wyposażenie, akwaria pokojowe, pokrywy na akwaria, stojaki do akwariów wewnętrznych [inne niż meble], ozdoby do akwariów, **35** usługi sprzedaży detalicznej i hurtowej świadczone za pomocą środków komunikacji elektronicznej przez strony internetowe artykułów związanych z akwarystyką, udostępnianie informacji o działalności gospodarczej za pośrednictwem strony internetowej, **37** usługi w zakresie instalowania, naprawy i serwisu akwariów, usługi kompleksowe związane z budową, zakładaniem i montażem akwariów słodkowodnych i morskich, konserwacja akwariów, mebli i wyposażenia akwariowego, **42** usługi w zakresie projektowania akwariów i projektowania aranżacji akwariów, publikowanie informacji związanych z akwarystyką.

(111) **345752** (220) 2020 09 02 (210) 517816
 (151) 2021 09 07 (441) 2020 10 12
 (732) BIELEŃDA KOSMETYKI NATURALNE SPÓŁKA
 Z OGRANICZONĄ ODPOWIEDZIALNOŚCIĄ, Kraków (PL)
 (540) (znak słowny)
 (540) Dermika Skin Genesis

(510), (511) **3** produkty kosmetyczne, preparaty kosmetyczne do pielęgnacji skóry, kremy, balsamy do celów kosmetycznych, mleczka do celów kosmetycznych, toniki kosmetyczne, lotiony do celów kosmetycznych, żele do celów kosmetycznych, maseczki kosmetyczne, olejki do celów kosmetycznych, olejki toaletowe, olejki do celów perfumeryjnych, olejki eteryczne, dezodoranty, wyroby perfumeryjne, wody kolońskie, wody toaletowe, preparaty kosmetyczne do kąpieli,

zele pod prysznic, mydła, szampony, odżywki i środki do pielęgnacji włosów, pomady do celów kosmetycznych, środki do czyszczenia zębów, środki kosmetyczne do płukania jamy ustnej, sole do kąpiei i pod prysznic nie do celów medycznych, produkty kosmetyczne i preparaty do opalania i po opalaniu oraz do ochrony przeciwsłonecznej, produkty do makijażu i do demakijażu, kosmetyki upiększające, środki do koloryzacji i do dekoloryzacji włosów, produkty do depilacji, chusteczki nasączone płynami kosmetycznymi.

(111) **345753** (220) 2020 09 02 (210) 517818
(151) 2021 09 06 (441) 2020 10 19
(732) BIELENDĄ KOSMETYKI NATURALNE SPÓŁKA
Z OGRANICZONĄ ODPOWIEDZIALNOŚCIĄ, Kraków (PL)
(540) (znak słowny)

(540) Dermika Blooming Skin
(510), (511) **3** produkty kosmetyczne, preparaty kosmetyczne do pielęgnacji skóry, kremy, balsamy do celów kosmetycznych, mleczka do celów kosmetycznych, toniki kosmetyczne, lotiony do celów kosmetycznych, żele do celów kosmetycznych, maseczki kosmetyczne, olejki do celów kosmetycznych, olejki toaletowe, olejki do celów perfumeryjnych, olejki eteryczne, dezodoranty, wyroby perfumeryjne, wody kolońskie, wody toaletowe, preparaty kosmetyczne do kąpiei, żele pod prysznic, mydła, szampony, odżywki i środki do pielęgnacji włosów, pomady do celów kosmetycznych, środki do czyszczenia zębów, środki kosmetyczne do płukania jamy ustnej, sole do kąpiei i pod prysznic nie do celów medycznych, produkty kosmetyczne i preparaty do opalania i po opalaniu oraz do ochrony przeciwsłonecznej, produkty do makijażu i do demakijażu, kosmetyki upiększające, środki do koloryzacji i do dekoloryzacji włosów, produkty do depilacji, chusteczki nasączone płynami kosmetycznymi.

(111) **345754** (220) 2020 09 02 (210) 517820
(151) 2021 09 06 (441) 2020 10 19
(732) BIELENDĄ KOSMETYKI NATURALNE SPÓŁKA
Z OGRANICZONĄ ODPOWIEDZIALNOŚCIĄ, Kraków (PL)
(540) (znak słowny)

(540) Soraya Happy Mix
(510), (511) **3** produkty kosmetyczne, preparaty kosmetyczne do pielęgnacji skóry, kremy, balsamy do celów kosmetycznych, mleczka do celów kosmetycznych, toniki kosmetyczne, lotiony do celów kosmetycznych, żele do celów kosmetycznych, maseczki kosmetyczne, olejki do celów kosmetycznych, olejki toaletowe, olejki do celów perfumeryjnych, olejki eteryczne, dezodoranty, wyroby perfumeryjne, wody kolońskie, wody toaletowe, preparaty kosmetyczne do kąpiei, żele pod prysznic, mydła, szampony, odżywki i środki do pielęgnacji włosów, pomady do celów kosmetycznych, środki do czyszczenia zębów, środki kosmetyczne do płukania jamy ustnej, sole do kąpiei i pod prysznic nie do celów medycznych, produkty kosmetyczne i preparaty do opalania i po opalaniu oraz do ochrony przeciwsłonecznej, produkty do makijażu i do demakijażu, kosmetyki upiększające, środki do koloryzacji i do dekoloryzacji włosów, produkty do depilacji, chusteczki nasączone płynami kosmetycznymi.

(111) **345755** (220) 2020 09 02 (210) 517821
(151) 2021 09 06 (441) 2020 10 19
(732) BIELENDĄ KOSMETYKI NATURALNE SPÓŁKA
Z OGRANICZONĄ ODPOWIEDZIALNOŚCIĄ, Kraków (PL)
(540) (znak słowny)

(540) Soraya Kombucha
(510), (511) **3** produkty kosmetyczne, preparaty kosmetyczne do pielęgnacji skóry, kremy, balsamy do celów kosmetycznych, mleczka do celów kosmetycznych, toniki kosmetyczne, lotiony do celów kosmetycznych, żele do celów kosmetycznych, maseczki kosmetyczne, olejki do celów kosmetycznych, olejki toaletowe, olejki do celów perfumeryjnych, olejki eteryczne, dezodoranty, wyroby perfumeryjne, wody kolońskie, wody toaletowe, preparaty kosmetyczne do kąpiei, żele pod prysznic, mydła, szampony, odżywki i środki do pielęgnacji włosów, pomady do celów kosmetycznych, środki do czyszczenia zębów, środki kosmetyczne do płukania jamy ustnej, sole do kąpiei i pod prysznic nie do celów medycznych, produkty kosmetyczne i preparaty do opalania i po opalaniu oraz do ochrony przeciwsłonecznej, produkty do makijażu i do demakijażu, kosmetyki upie-

kszające, środki do koloryzacji i do dekoloryzacji włosów, produkty do depilacji, chusteczki nasączone płynami kosmetycznymi.

(111) **345756** (220) 2020 09 02 (210) 517822
(151) 2021 09 06 (441) 2020 10 19
(732) BIELENDĄ KOSMETYKI NATURALNE SPÓŁKA
Z OGRANICZONĄ ODPOWIEDZIALNOŚCIĄ, Kraków (PL)
(540) (znak słowny)

(540) Dermika Precious Skin
(510), (511) **3** produkty kosmetyczne, preparaty kosmetyczne do pielęgnacji skóry, kremy, balsamy do celów kosmetycznych, mleczka do celów kosmetycznych, toniki kosmetyczne, lotiony do celów kosmetycznych, żele do celów kosmetycznych, maseczki kosmetyczne, olejki do celów kosmetycznych, olejki toaletowe, olejki do celów perfumeryjnych, olejki eteryczne, dezodoranty, wyroby perfumeryjne, wody kolońskie, wody toaletowe, preparaty kosmetyczne do kąpiei, żele pod prysznic, mydła, szampony, odżywki i środki do pielęgnacji włosów, pomady do celów kosmetycznych, środki do czyszczenia zębów, środki kosmetyczne do płukania jamy ustnej, sole do kąpiei i pod prysznic nie do celów medycznych, produkty kosmetyczne i preparaty do opalania i po opalaniu oraz do ochrony przeciwsłonecznej, produkty do makijażu i do demakijażu, kosmetyki upiększające, środki do koloryzacji i do dekoloryzacji włosów, produkty do depilacji, chusteczki nasączone płynami kosmetycznymi.

(111) **345757** (220) 2020 09 25 (210) 518846
(151) 2021 08 31 (441) 2021 05 17
(732) BODYCH ANDRZEJ, Chylce (PL)
(540) (znak słowno-graficzny)
(540) YY Bodych
(540)



(531) 26.01.03, 26.01.18, 27.05.01
(510), (511) **9** okulary korekcyjne, okulary przeciwsłoneczne, oprawki do okularów, etui na okulary, **16** torebki do pakowania z papieru lub tworzyw sztucznych, materiały piśmienne, pióra i długopisy, notatniki, **21** ściereczki do przecierania okularów.

(111) **345758** (220) 2020 09 04 (210) 517848
(151) 2021 09 01 (441) 2021 04 06
(732) ZAKŁAD PRZETWÓRSTWA OWOCOWO-WARZYWNEGO
KOTLIN SPÓŁKA Z OGRANICZONĄ ODPOWIEDZIALNOŚCIĄ,
Kotlin (PL)
(540) (znak słowno-graficzny)
(540) Kotliński Specjał od 1928 r.
(540)



(591) ciemnozielony, jasnozielony, czerwony
(531) 05.01.03, 26.11.13, 27.05.01, 29.01.13
(510), (511) **29** przetworzone owoce, grzyby, warzywa, orzechy i nasiona roślin strączkowych, warzywa w puszkach, warzywa w słoikach, owoce w puszkach, owoce w słoikach, galaretki, dżemy i marmolady owocowe, galaretki, dżemy, kompoty, pasty owocowe i warzywne, gotowane owoce, warzywa gotowane, warzywa marynowane, konserwowane warzywa, owoce konserwowane, konserwowe rośliny strączkowe, warzywa mrożone, mrożone owoce, konserwy z owocami, gotowe dania warzywne, gotowe dania zawierające mięso, gotowe dania z mięsa, gotowe produkty z warzyw, gotowe posiłki zawierające [głównie] jajka, potrawy gotowe składające się głównie z warzyw, mrożone gotowe posiłki składające się głównie z warzyw, gotowe potrawy rybne, gotowe zupy, buliony [gotowe], zupy, mieszanki do zup, sałat-

ki warzywne, sałatki gotowe, sałatki owocowe, sałatka ziemniaczana, pokrojone sałatki warzywne, sałatki z roślin strączkowych, sałatki podawane na przystawkę, sałatki na bazie ziemniaków, uprzednio pokrojone warzywa do sałatek, kompozycje krojonych owoców, kompozycje krojonych warzyw, krojone warzywa, warzywa preparowane, mieszanki warzywne, przekąski na bazie warzyw, przekąski na bazie owoców, przeciery owocowe, warzywa obrane ze skórki, koncentraty pomidorowe [purée], przecier pomidorowy, przeciery warzywne, koncentraty na bazie warzyw przeznaczone do gotowania, koncentraty soków warzywnych do konsumpcji, koncentraty do zup, przetwory do zup jarzynowych, warzywa przetworzone, pasty warzywne, warzywne pasty do smarowania, pasty na bazie orzechów, pasty na bazie roślin strączkowych, ajvar [pasta z papryki, bakłażanów i czosnku], dipy, guacamole [pasta z awokado], hummus [pasta z ciecierzycy], purée z warzyw, **30** gotowe produkty spożywcze w postaci sosów, keczup [sos], majonez, imitacja majonezu, musztarda, pikantne sosy, czatnej i pasty, pesto [sos], sosy, sosy do gotowania, sosy na bazie pomidorów, sosy sałatkowe [dressingi], sosy w proszku, dodatki smakowe i przyprawy, gotowe dania z ryżu, dania gotowe suche lub w płynie, zawierające głównie ryż, potrawy gotowe na bazie makaronu, gotowe potrawy na bazie ryżu, potrawy gotowe na bazie kaszy, suche i płynne potrawy gotowe do jedzenia, głównie składające się z makaronów, gotowy lunch w pudełku składający się z ryżu, z dodatkiem mięsa, ryby lub warzyw, sałatka ryżowa, sosy sałatkowe, sałatka z makaronem, tabule [sałatka z kuskus], sałatka z makaronu typu rurki, sosy sałatkowe do żywności [sosy], makaron z serem, makarony zawierające nadzienia, potrawy z makaronu, sosy do makaronów, dania liofilizowane, których głównym składnikiem jest makaron, potrawy liofilizowane, których głównym składnikiem jest makaron, przekąski składające się głównie z makaronu, placki z nadzieniem z warzyw.

(111) **345759** (220) 2020 09 11 (210) 518168
 (151) 2021 09 06 (441) 2021 05 17
 (732) GT PURITAS SPÓŁKA Z OGRANICZONĄ
 ODPOWIEDZIALNOŚCIĄ SPÓŁKA KOMANDYTOWA, Warszawa (PL)
 (540) (znak słowno-graficzny)
 (540) ANIONIT CLEAN
 (540)



(591) niebieski, biały, czarny
 (531) 01.13.15, 26.13.01, 27.05.01, 29.01.13
 (510), (511) **5** środki dezynfekcyjne i antyseptyczne, środki dezynfekcyjne do celów higienicznych, środki dezynfekujące do użytku domowego, płyny dezynfekcyjne [inne niż mydło], preparaty do dezynfekcji rąk, środki wirusobójcze, środki bakteriobójcze, środki dezynfekcyjne do celów medycznych, środki dezynfekujące do przyrządów medycznych, preparaty bakteriobójcze [inne niż mydło], preparaty do dezynfekcji powietrza (zamgławianie), płyny dezynfekujące do wszystkich powierzchni w tym wrażliwych na alkohol, płyny dezynfekcyjne do zastosowań w hodowli zwierząt, środki dezynfekcyjne w zastosowaniach hodowli ptactwa i zwierząt eliminujących występowanie rozroczny, środki dezynfekcyjne do zastosowań weterynaryjnych.

(111) **345760** (220) 2020 09 11 (210) 518170
 (151) 2021 08 10 (441) 2021 04 26
 (732) GT PURITAS SPÓŁKA Z OGRANICZONĄ
 ODPOWIEDZIALNOŚCIĄ SPÓŁKA KOMANDYTOWA, Warszawa (PL)
 (540) (znak słowny)
 (540) Anionit Health
 (510), (511) **5** środki dezynfekcyjne i antyseptyczne, środki dezynfekcyjne do celów higienicznych, środki dezynfekujące do użytku

domowego, płyny dezynfekcyjne [inne niż mydło], preparaty do dezynfekcji rąk, środki wirusobójcze, środki bakteriobójcze, środki dezynfekcyjne do celów medycznych, środki dezynfekujące do przyrządów medycznych, preparaty bakteriobójcze [inne niż mydło], preparaty do dezynfekcji powietrza (zamgławianie), płyny dezynfekujące do wszystkich powierzchni w tym wrażliwych na alkohol, płyny dezynfekcyjne do zastosowań w hodowli zwierząt, środki dezynfekcyjne w zastosowaniach hodowli ptactwa i zwierząt eliminujących występowanie rozroczny, środki dezynfekcyjne do zastosowań weterynaryjnych.

(111) **345761** (220) 2020 10 02 (210) 519137
 (151) 2021 09 07 (441) 2021 05 17
 (732) MYŚLIWIEC SEBASTIAN, Stara Gorzelnia (PL)
 (540) (znak słowny)
 (540) MASTER OF GROWING
 (510), (511) **9** czujniki temperatury, czujniki wilgotności, regulatory oświetlenia, ciepła, tlenu, temperatury, **21** terraria do uprawy roślin, skrzynie i pojemniki do uprawy roślin, dysze zraszające do węży ogrodowych, zraszacze do podlewania kwiatów i roślin, spryskiwacze, ogrodnicze pojemniki z pasywnie lub aktywnie kontrolowanym systemem nawadniania za pomocą kropel do użytku w hodowaniu roślin, pojemniki do hodowli hydroponicznej, doniczki na kwiaty i rośliny.

(111) **345762** (220) 2020 10 07 (210) 519179
 (151) 2021 09 16 (441) 2020 11 23
 (732) ĆWIK KRZYSZTOF PRO-VENT SYSTEMY WENTYLACYJNE,
 Krapkowice (PL)
 (540) (znak słowny)
 (540) PRO-VENT MISTRAL
 (510), (511) **7** wymienniki ciepła jako części maszyn, reduktory ciśnienia jako części maszyn, kondensatory pary jako części maszyn, kondensatory gazu jako części maszyn, odpowietrzacze, odgazowacze wody zasilającej, wszystkie wyżej wymienione towary przeznaczone tylko dla wymienników ciepła, **11** instalacje i urządzenia do ogrzewania, wentylacji, klimatyzacji i oczyszczania powietrza, urządzenia do sterylizacji, uzdatniania i odświeżania powietrza, urządzenia do jonizacji powietrza, filtry powietrza, filtry do klimatyzacji, filtry do oczyszczania powietrza, urządzenia do filtrowania pyłków, wymienniki ciepła, rekuperatory, wymienniki powietrza, instalacje i urządzenia do ogrzewania, schładzania i oczyszczania wody, instalacje i urządzenia centralnego ogrzewania, kondensatory gazu, inne niż części maszyn, zawory termostatyczne i regulacyjne, pompy ciepłe, armatura regulacyjna i bezpieczeństwa do instalacji wodnych i gazowych, terminale wentylacyjne.

(111) **345763** (220) 2020 10 12 (210) 519409
 (151) 2021 09 07 (441) 2021 05 24
 (732) CENTRALNY OŚRODEK SPORTU, Warszawa (PL)
 (540) (znak słowno-graficzny)
 (540) SKRZYCZNE
 (540)



(591) czerwony, czarny, biały
 (531) 29.01.13, 27.05.01, 27.05.05, 27.05.11, 27.05.17, 26.11.03, 26.11.05, 26.11.09, 26.11.13, 26.03.23, 07.01.06, 06.01.02, 06.01.04
 (510), (511) **39** transport kolejną krzeselkową, wyciągami krzeselkowymi, wyciągami narciarskimi, orczykiem.

(111) **345764** (220) 2020 10 26 (210) 519987
 (151) 2021 09 14 (441) 2021 05 24
 (732) CAFE SYSTEM SPÓŁKA Z OGRANICZONĄ
 ODPOWIEDZIALNOŚCIĄ, Szczecin (PL)

(540) (znak słowno-graficzny)
 (540) KAWIARNIA KOLONIALNA
 (540)



(591) jasnobrązowy, ciemnobrązowy, jasnozielony
 (531) 18.03.23, 27.05.01, 29.01.13
 (510), (511) **30** anyż, aromaty do ciast i napojów, aromaty kawowe, batony lukrecyjne stosowane w cukiernictwie, biszkopty, preparaty usztywniające do bitej śmietany, bułeczki słodkie, bułka tarta, bułki, chałka, chipsy, chleb, ciasta, ciasta ryżowe, cukier, cukierki, cykorja jako substytut kawy, przyprawy do ciast, czekolada, napoje na bazie czekolady, drożdże, enzymy do ciast, galaretki owocowe, cynamon stosowany jako przyprawa, gałka muszkatołowa, gofry, goździki jako przyprawy, herbata oraz napoje na bazie herbaty, herbata mrożona, herbatniki, guma do żucia, pieczywo imbirowe, kakao, napoje oraz wyroby na bazie kakao, kawa, kawa nie palona, kawa nienaturalna, spożywczy kit pszczełki, krakersy, kukurydza palona, lody spożywcze, lód do napojów chłodzących, marcepan, pasta z migdałów, miód, mąka, kukurydza, muesli, naleśniki, napoje czekoladowe z mlekiem, orzechy arachidowe, paszteciki, pizze, placki, sosy do sałatek, słodczyce, słodziki, puddingi, sosy przyprawowe na bazie owoców lub warzyw, suchary, słodczyce, sosy sałatkowe, sushi, tarty z owocami, tortille, burrito, wyroby cukiernicze, mąka ziemniaczana do celów spożywczych, makarony i przyprawy do makaronów, tosty, risotto, lasagne, ravioli, **35** usługi dotyczące gromadzenia, ekspozycji i stworzenia klientom warunków dogodnego doboru i zakupu w sklepie lub hurtowni oraz w obiektach sprzedaży wysyłkowej za pomocą środków telekomunikacji lub Internetu produktów spożywczych, gotowych dań, używek, wód, soków oraz napojów i alkoholi, wyrobów metalowych, szklanych, ceramicznych i z tworzyw sztucznych, artykułów przemysłowych i elektrycznych przeznaczonych do stosowania w gospodarstwach domowych i obiektach zbiorowego żywienia, wyrobami pamiątkowymi i artystycznymi, **43** usługi realizowane w barach szybkiej obsługi, kafełkach, kawiarniach, restauracjach, obsługa gastronomiczna z własnym zapleczem, produktami i transportem.

(111) **345765** (220) 2021 02 24 (210) 525228
 (151) 2021 08 16 (441) 2021 04 26
 (732) SYMBIOZ SPÓŁKA Z OGRANICZONĄ ODPOWIEDZIALNOŚCIĄ,
 Warszawa (PL)
 (540) (znak słowno-graficzny)
 (540) symbioz
 (540)



(531) 05.05.20, 05.05.21, 27.05.01
 (510), (511) **1** Produkty chemiczne stosowane w rolnictwie, ogrodnictwie i leśnictwie, Komponenty chemicznych środków i nawozów, Dodatki chemiczne do środków ochrony roślin, Komposty, nawozy, biologiczne środki zabezpieczające dla roślin, biologiczne środki ulepszające glebę, biologiczne środki wzmacniające dla roślin, biologiczne środki zwiększające plony upraw, Biologiczne nawozy, **5** Herbicydy, Środki i preparaty ochrony roślin: chwastobójcze, grzybobójcze, owadobójcze, bakteriobójcze, Stymulatory wzrostu i pionowania roślin, Środki do zwalczania robactwa, **35** Usługi sprzedaży detalicznej i hurtowej produktów chemicznych stosowanych w rolnictwie, ogrodnictwie i leśnictwie, komponentów chemicznych środków i nawozów, dodatków chemicznych do środków ochrony roślin, kompostów, nawozów, biologicznych środków zabezpieczających dla roślin, biologicznych środków ulepszających glebę, biologicznych środków wzmacniających dla roślin, biologicznych środków zwiększających plony upraw, biologicznych nawozów, herbicydów, środków i preparatów ochrony roślin: chwastobójczych, grzybobójczych, owadobójczych, bakteriobójczych, stymulatorów wzrostu i pionowania roślin, środków do zwalczania robactwa, **42** Doradztwo w zakresie zapewnienia jakości owoców i warzyw, kontrola i testowanie jakości owoców, kontrola i testowanie

jakości warzyw, kontrola i testowanie jakości metod uprawy owoców i warzyw, świadczenie usług zapewniania jakości, testowanie, analiza i wycena towarów i usług osób trzecich do celów certyfikacji, usługi zapewnienia jakości, Badania w zakresie chemicznych i biologicznych preparatów do ochrony i polepszania upraw owocowych, warzywnych i leśnych oraz nawozów, **44** Doradztwo rolnicze, doradztwo sadownicze, doradztwo w zakresie rolnictwa, ogrodnictwa i leśnictwa, materiały w zakresie rolnictwa, ogrodnictwa i leśnictwa.

(111) **345766** (220) 2021 02 24 (210) 525229
 (151) 2021 08 16 (441) 2021 04 26
 (732) SYMBIOZ SPÓŁKA Z OGRANICZONĄ ODPOWIEDZIALNOŚCIĄ,
 Warszawa (PL)
 (540) (znak słowno-graficzny)
 (540) symbioz innowacyjne technologie w sadownictwie
 (540)



(531) 05.05.20, 05.05.21, 27.05.01, 26.11.01, 26.11.07
 (510), (511) **1** Produkty chemiczne stosowane w rolnictwie, ogrodnictwie i leśnictwie, Komponenty chemicznych środków i nawozów, Dodatki chemiczne do środków ochrony roślin, Komposty, nawozy, biologiczne środki zabezpieczające dla roślin, biologiczne środki ulepszające glebę, biologiczne środki wzmacniające dla roślin, biologiczne środki zwiększające plony upraw, Biologiczne nawozy, **5** Herbicydy, Środki i preparaty ochrony roślin: chwastobójcze, grzybobójcze, owadobójcze, bakteriobójcze, Stymulatory wzrostu i pionowania roślin, Środki do zwalczania robactwa, **35** Usługi sprzedaży detalicznej i hurtowej produktów chemicznych stosowanych w rolnictwie, ogrodnictwie i leśnictwie, komponentów chemicznych środków i nawozów, dodatków chemicznych do środków ochrony roślin, kompostów, nawozów, biologicznych środków zabezpieczających dla roślin, biologicznych środków ulepszających glebę, biologicznych środków wzmacniających dla roślin, biologicznych środków zwiększających plony upraw, biologicznych nawozów, herbicydów, środków i preparatów ochrony roślin: chwastobójczych, grzybobójczych, owadobójczych, bakteriobójczych, stymulatorów wzrostu i pionowania roślin, środków do zwalczania robactwa, **42** Doradztwo w zakresie zapewnienia jakości owoców i warzyw, kontrola i testowanie jakości owoców, kontrola i testowanie jakości warzyw, kontrola i testowanie jakości metod uprawy owoców i warzyw, świadczenie usług zapewniania jakości, testowanie, analiza i wycena towarów i usług osób trzecich do celów certyfikacji, usługi zapewnienia jakości, Badania w zakresie chemicznych i biologicznych preparatów do ochrony i polepszania upraw owocowych, warzywnych i leśnych oraz nawozów, **44** Doradztwo rolnicze, doradztwo sadownicze, doradztwo w zakresie rolnictwa, ogrodnictwa i leśnictwa, materiały w zakresie rolnictwa, ogrodnictwa i leśnictwa.

(111) **345767** (220) 2021 02 25 (210) 525250
 (151) 2021 08 31 (441) 2021 05 17
 (732) LEOPOLIS CAPITAL PARTNERS SPÓŁKA Z OGRANICZONĄ
 ODPOWIEDZIALNOŚCIĄ, Warszawa (PL)
 (540) (znak słowno-graficzny)
 (540) BROWAR WARSZAWSKI
 (540)



(531) 02.01.01, 26.04.03, 27.05.01
 (510), (511) **32** Piwo rzemieślnicze, **43** Usługi restauracyjne.

(111) **345768** (220) 2021 02 25 (210) 525270
 (151) 2021 09 06 (441) 2021 05 17
 (732) EVERALL7 SPÓŁKA Z OGRANICZONĄ
 ODPOWIEDZIALNOŚCIĄ, Warszawa (PL)
 (540) (znak słowno-graficzny)
 (540) ea everall7
 (540)



(591) różowy, szary
 (531) 27.05.01, 29.01.12, 27.07.01
 (510), (511) **5** Amalgamaty dentystyczne, dentystyczne materiały ściernie, porcelana dentystyczna, implanty chirurgiczne składające się z żywych komórek, kauczuk do celów dentystycznych, kleje do protez dentystycznych, lecznicze środki do czyszczenia zębów, leki do celów stomatologicznych, materiały do plombowania zębów, płyny do płukania jamy ustnej do celów medycznych, preparaty do sterylizacji urządzeń i instrumentów stomatologicznych, preparaty ułatwiające ząbkowanie, stopy metali szlachetnych do celów dentystycznych, środki dezynfekcyjne do celów higienicznych, środki odkazające, waciki do celów medycznych, wosk dentystyczny, wosk do modelowania do celów stomatologicznych, środki pomocnicze do użytku medycznego, materiały opatrunkowe, masy odciskowe do celów dentystycznych i protetycznych, **10** Aparatura dentystyczna elektryczna, fotele dentystyczne, implanty chirurgiczne składające się ze sztucznych materiałów, lampy ultrafioletowe do celów stomatologicznych, lusterka dentystyczna, maski sanitarne do celów medycznych, ochraniacze zębów do celów dentystycznych, protezy dentystyczne, instrumenty, przyrządy i przybory dentystyczne, odzież i rękawice do celów medycznych, sztuczne zęby, sztuczne szczęki, sztyfty dentystyczne do sztucznych zębów, urządzenia do użytku w ortodoncji, wiertła dentystyczne.

(111) **345769** (220) 2021 02 25 (210) 525275
 (151) 2021 09 06 (441) 2021 05 17
 (732) AKBUSINESS CONSULTING GROUP SPÓŁKA Z OGRANICZONĄ
 ODPOWIEDZIALNOŚCIĄ, Warszawa (PL)
 (540) (znak słowny)
 (540) JFM Furniture
 (510), (511) **20** Meble, lustra, ramki obrazów, Meble biurowe, Szafy, Meble wielofunkcyjne, Meble łazienkowe, Meble sypialne, Meble drewniane, Meble kuchenne, Narożniki, Barki, Półki, Meble tapicerowane, Ławy, Meble łączone, Meble wypoczynkowe, Meble zawierające łóżka, Meble do przechowywania, Meble dla dzieci, Meble modułowe, Regały drewniane, Biurka modułowe, Meble do salonu, Meble do siedzenia, Wieszaki do ubrań [meble], Rozkładane meble z obiciem, Stojaki na książki, Drzwi do mebli, Drzwiczki do mebli, Drzwi przesuwne do mebli, Osprzęt niemetalowy do mebli, Osprzęt niemetalowy do łóżek, Regały, Biblioteczki [regały na książki], Błaty stołowe, Błaty kuchenne, Błaty [części mebli], Ścianki działowe do mebli, Kanapy, Komody, Kredensy, Krzesła, Łóżka, Materace łóżkowe, Elementy meblowe, Meble metalowe, Regały z metalu, Meble szkolne, Półki metalowe, Sofy, Stoliki, Stoły, Stoły komputerowe, Stoły do masażu, Stoły kreślarskie, Stoły biurowe, Szafki, Szafki łazienkowe, Taborety, Toaletki.

(111) **345770** (220) 2021 02 25 (210) 525277
 (151) 2021 09 13 (441) 2021 05 24
 (732) JACHIMCZUK MARIUSZ EDGARD, Warszawa (PL)
 (540) (znak słowny)
 (540) BAZGRAKI
 (510), (511) **16** Komplet (zeszyt lub książeczka z flamastrem), przybory szkolne (materiały piśmienne), bloki do rysowania, materiały do pisania i rysowania, materiały do modelowania, modelina polimerowa, materiały drukowane do nauki i zabawy, notatniki, ołówki, długopisy, pióra, mazaki, kredki do rysowania, pędzle, skoroszyty na dokumenty, wyroby przeznaczone do wymazywania, teczki z notatkami, zeszyty do pisania i rysowania, albumy do wklejania, czasopisma, fotografie drukowane, gazety, karty do kolekcji inne niż do gier, książki, podręczniki i materiały dydaktyczne do nauki i nauczania, rysunki, wydawnictwa, foldery, broszury.

(111) **345771** (220) 2021 02 26 (210) 525281
 (151) 2021 09 14 (441) 2021 05 31
 (732) BOŻEK OLIVIA OLLIE COMPANY, Warszawa (PL)
 (540) (znak słowno-graficzny)
 (540) OLLIE AESTHETIC MEDICINE TRAINING SZKOLENIA
 Z MEDYCYNY ESTETYCZNEJ
 (540)



(531) 27.05.01
 (510), (511) **44** Usługi w zakresie higieny i pielęgnacji urody ludzi, Usługi w zakresie opieki zdrowotnej dla ludzi, Szkolenia i zabiegi medycyny estetycznej.

(111) **345772** (220) 2021 02 26 (210) 525303
 (151) 2021 08 31 (441) 2021 05 17
 (732) DUDEK WORLDWIDE SPÓŁKA Z OGRANICZONĄ
 ODPOWIEDZIALNOŚCIĄ, Wrocław (PL)
 (540) (znak słowno-graficzny)
 (540) DUDEK WORLDWIDE
 (540)



(591) biały, granatowy, błękitny
 (531) 29.01.13, 27.05.01, 26.04.01
 (510), (511) **6** Konstrukcje metalowe, Konstrukcje stalowe [budownictwo], Materiały konstrukcyjne metalowe, Metalowe materiały konstrukcyjne, ogniotrwałe, Przenośne struktury metalowe, Szkieletowe rusztowania metalowe, **36** Agencje nieruchomości, Organizowanie wynajmu nieruchomości, Pośrednictwo w obrocie nieruchomościami, Wynajem mieszkań, Wynajem zakwaterowania [mieszkania], Zarządzanie nieruchomością, **37** Montaż rusztowań, Usługi doradztwa budowlanego, Wynajem sprzętu budowlanego, **39** Pojazdy (Wypożyczanie-), Wynajem samochodów.

(111) **345773** (220) 2021 02 26 (210) 525307
 (151) 2021 09 01 (441) 2021 04 06
 (732) POSPIESZALSKI MAREK POLA ZAG, Kraków (PL)
 (540) (znak słowny)
 (540) Pola Zag
 (510), (511) **14** Bizuteria, Bizuteria będąca wyrobami z metali szlachetnych, Bizuteria będąca wyrobami z kamieni szlachetnych, Bizuteria damska, Bizuteria diamentowa, Bizuteria dla dzieci, Bizuteria do kapeluszy, Bizuteria do noszenia na głowie, Bizuteria do obuwia, Bizuteria emaliowana, Bizuteria fantazyjna, Bizuteria na ciało, Bizuteria osobista, Bizuteria i wyroby jubilerskie, Bizuteria platynowa, Bizuteria szlachetna, Bizuteria w postaci koralików, Bizuteria wykonana z kamieni szlachetnych, Bizuteria wykonana z metali szlachetnych, Bizuteria wytworzona z metali szlachetnych, Bizuteria z diamentami, Bizuteria z kamieniami szlachetnymi, Bizuteria z metali szlachetnych, Bizuteria ze złota, Bizuteria ze złotem, Bransoletki [bizuteria], Bransoletki na kostkę, Bransoletki z metali szlachetnych, Bransoletki, Diademy, Diament [nieobrobiony], Diamenty, Kamienie jubilerskie, Kamienie szlachetne, Kamienie szlachetne i półszlachetne, Kamienie szlachetne [klejnoty], Kolczyki do uszu, Kolczyki, Kolczyki-koła, Kolczyki wiszące, Metale szlachetne, Metale szlachetne i ich stopy, Naszyjniki, Naszyjniki [bizuteria], Naszyjniki powlekane srebrem, Naszyjniki z metali szlachetnych, Naszyjniki [wyroby jubilerskie], Naszyjniki „słiniaki”, Obrączki ślubne, Pierścienie jako ozdoby, Pierścienie platynowe, Pierścionki, Pierścionki [bizuteria], Pierścionki [bizuteria] z metali szlachetnych, Pierścionki powlekane metalami szlachetnymi, Pierścionki powlekane srebrem, Pierścionki pozłacane,

Pierścionki w całości z drogich kamieni, Pierścionki jako wyroby jubilerskie, Pierścionki zaręczynowe, Pierścionki złote, Spinki do krawatów, Spinki do krawatów wykonane z metali szlachetnych, Spinki do krawatów z metali szlachetnych, Spinki do mankietów, Spinki do mankietów i krawatów, Spinki do mankietów pokryte metalami szlachetnymi, Spinki do mankietów posrebrzane, Spinki do mankietów wykonane z imitacji złota, Spinki do mankietów wykonane ze złota, Srebrne bransoletki, Srebrne kolczyki, Srebrne naszyjniki, Srebrne pierścionki, Wyroby biżuteryjne, Wyroby jubilerskie, Wyroby jubilerskie [biżuteria], Wyroby jubilerskie dla zwierząt, Wyroby jubilerskie do osobistej ozdoby, Wyroby jubilerskie do użytku osobistego, Wyroby jubilerskie pokryte stopami metali szlachetnych, Wyroby jubilerskie pokryte metalami szlachetnymi, Wyroby jubilerskie wykonane ze srebra, Wyroby jubilerskie z kamieniami ozdobnymi, Wyroby jubilerskie z kamieniami szlachetnymi, Złote bransoletki, Złote kolczyki, Złote łańcuszki, Złote naszyjniki, **35** Usługi sprzedaży detalicznej i hurtowej w zakresie następujących towarów: osprzęt do lamp na podczerwień, sznury do lamp [wyposażenie oświetleniowe], lampy fluorescencyjne w kształcie rury, abażury, abażury do lamp, abażury do lamp stołowych, abażury do źródeł światła, chemiluminescencyjne pętelki świetlne, czołówki, ekrany do nakierowywania światła, ekrany do regulowania światła, elektryczne dekoracyjne kolorowe światła, elektryczne instalacje oświetleniowe do wnętrza, elektryczne instalacje oświetleniowe, elektryczne lampy wyładowcze, elektryczne lampy wyładowcze do celów oświetleniowych, elektryczne latarki, elektryczne lampy żarowe, elektryczne oprawy oświetleniowe zewnętrzne, elektryczne oprawy oświetleniowe, elektryczne oświetlenie światłowodowe, elektryczne światła okolicznościowe, elektryczne światła nocne, elementy odciążnikowe do lamp wiszących, elementy elektrycznej instalacji oświetleniowej, elektryczne urządzenia oświetlenia dekoracyjnego, elektryczne urządzenia oświetleniowe do wnętrza, elementy oświetleniowe, elementy oświetleniowej instalacji elektrycznej, fluorescencyjne elektryczne elementy oświetleniowe do wnętrza, fluorescencyjne elementy oświetleniowe do wnętrza, instalacje oświetleniowe, kuliste klosze do lamp, klosze do lamp, [kominki], klosze do lamp [kominki] wykonane ze szkła, lampki biurkowe, lampki do czytania, lampki nocne, lampki nocne [inne niż świeczki], lampki oświetlenia wewnętrznego, do czytania, do pojazdów, lampki przyczepiane do książki, lampy biurkowe, lampy do celów oświetleniowych, lampy do instalacji elektrycznych, lampy do umieszczania nad umywalkami, lampy elektryczne, lampy elektryczne do oświetlenia wnętrza, lampy elektryczne do oświetlenia zewnętrznego, lampy LED, lampy łukowe, lampy łukowe [wyposażenie oświetleniowe], lampy kierujące światło ku górze, klosze kuliste do lamp, lampy podłogowe, lampy ścienne, lampy stojące, lampy stołowe, latarnie, latarnie ceramiczne, oprawy do lamp, osłony do lamp, oprawy, obudowy i osłony do oświetlenia, oprawy oświetleniowe, osprzęt do żarówek, osprzęt do oświetlenia, oświetlenie dekoracyjne, osprzęt oświetleniowy, oświetlenie do montażu na ścianie, oświetlenie elektryczne, oświetlenie nastrojowe, oświetlenie nastrojowe LED, oświetlenie ścienne, oświetlenie sufitowe, oświetlenie sufitowe typu downlight, oświetlenie zewnętrzne, podstawy do lamp nieelektrycznych, podstawy lamp, przenośne lampy papierowe, przenośne lampy [oświetleniowe], przenośne lampy ręczne [oświetleniowe], stojące lampy, stojaki do lamp, sufitowe lampy wiszące, biżuteria, biżuteria będąca wyrobami z metali szlachetnych, biżuteria będąca wyrobami z kamieni szlachetnych, biżuteria damska, biżuteria diamentowa, biżuteria dla dzieci, biżuteria do kapeluszy, biżuteria do noszenia na głowie, biżuteria do obuwia, biżuteria emaliowana, biżuteria fantazyjna, biżuteria na ciało, biżuteria osobista, biżuteria i wyroby jubilerskie, biżuteria platynowa, biżuteria szlachetna, biżuteria w postaci korali-ków, biżuteria wykonana z kamieni szlachetnych, biżuteria wykonana z metali szlachetnych, biżuteria wytworzona z metali szlachetnych, biżuteria z diamentami, biżuteria z kamieniami szlachetnymi, biżuteria z metali szlachetnych, biżuteria ze złota, biżuteria ze złotem, bransoletki [biżuteria], bransoletki na kostkę, bransoletki z metali szlachetnych, bransoletki, diademy, diament [nieobrobiony], diamenty, kamienie jubilerskie, kamienie szlachetne, kamienie szlachetne i półszlachetne, kamienie szlachetne [klejnoty], kolczyki do uszu, kolczyki, kolczyki-koła, kolczyki wiszące, metale szlachetne, metale szlachetne i ich stopy, naszyjniki, naszyjniki [biżuteria], naszyjniki powlekane srebrem, naszyjniki z metali szlachetnych, naszyjniki [wyroby jubilerskie], naszyjniki „śliniki”, obrączki ślubne, pierścienie jako ozdoby, pierścienie platynowe, pierścionki, pierścionki [biżute-

ria], pierścionki [biżuteria] z metali szlachetnych, pierścionki powlekane metalami szlachetnymi, pierścionki powlekane srebrem, pierścionki pozłacane, pierścionki w całości z drogich kamieni, pierścionki jako wyroby jubilerskie, pierścionki zaręczynowe, pierścionki złote, spinki do krawatów, spinki do krawatów wykonane z metali szlachetnych, spinki do krawatów z metali szlachetnych, spinki do mankietów, spinki do mankietów i krawatów, spinki do mankietów pokryte metalami szlachetnymi, spinki do mankietów wykonane z imitacji złota, spinki do mankietów wykonane ze złota, srebrne bransoletki, srebrne kolczyki, srebrne naszyjniki, srebrne pierścionki, wyroby biżuteryjne, wyroby jubilerskie, wyroby jubilerskie [biżuteria], wyroby jubilerskie dla zwierząt, wyroby jubilerskie do osobistej ozdoby, wyroby jubilerskie do użytku osobistego, wyroby jubilerskie pokryte stopami metali szlachetnych, wyroby jubilerskie pokryte metalami szlachetnymi, wyroby jubilerskie wykonane ze srebra, wyroby jubilerskie z kamieniami ozdobnymi, wyroby jubilerskie z kamieniami szlachetnymi, złote bransoletki, złote kolczyki, złote łańcuszki: złote naszyjniki, klipsy do krawatów, breloki do kluczy ze skóry, zawieszki do breloków do kluczy, breloki do kluczy z imitacji skóry, klipsy do listów, klipsy piór wiecznych, klamerki, klipsy do papieru, zakładki i klipsy do znakowania stron, podkładki do pisania z klipsem, organizery osobiste, organizery kieszonek, organizery na biurko, organizery [stojaki] na notatki, organizery do użytku biurowego, wieszaki na kapelusze, wieszaki na krawaty, wieszaki na ubrania, wieszaki do ubrań, wieszaki do płaszczy, wieszaki stojące do ubrań, wieszaki niemetalowe na węże, niemetalowe wieszaki do półek, wieszaki do ubrań [meble], wieszaki na klucze [meble], niemetalowe wieszaki do odzieży, wieszaki stojące na ubrania, wieszaki na części garderoby, wieszaki na kapelusze [meble], wieszaki stojące na płaszcze, wieszaki na płaszcze [meble], stojaki, [wieszaki] na siodła, metalowe wieszaki na kapelusze, wieszaki na rośliny, niemetalowe, wieszaki na torby, niemetalowe, wieszaki na płaszcze [stojaki] niemetalowe, wieszaki i haczyki na ubrania, wieszaki na kapelusze [haki] niemetalowe, wieszaki na ubrania, nie z metalu, wolnostojące wieszaki na ręczniki [meble], stojaki [wieszaki] do przechowywania dywaników samochodowych, mocowane do ściany wieszaki na narzędzia, haki do wieszaków stojących na ubrania, haczyki, niemetalowe, do wieszaków stojących na ubrania, wieszaki na płaszcze [haczyki montowane na ścianie] niemetalowe, stojaki i wieszaki na narzędzia z tworzyw sztucznych.

(111) **345774** (220) 2021 02 26 (210) 525309
 (151) 2021 09 01 (441) 2021 04 06
 (732) MOSKALENKO DOMINIK CUISINE,
 Nowy Dwór Mazowiecki (PL)
 (540) (znak słowno-graficzny)
 (540) SEKRETY SZEFA Kuchni
 (540)



(591) biały, szary
 (531) 09.07.19, 26.01.16, 26.01.18, 27.05.01, 29.01.12
 (510), (511) **29** Buliony, Wywar, bulion, Bulion wołowy, Buliony mięsne, Buliony [gotowe], Kostki bulionowe, Bulion z cielęciny, Preparaty do produkcji bulionu, Bulion w postaci granulek, Preparaty do produkcji bulionów, Gotowe dania składające się głównie z kotletów rybnych, warzyw, gotowanych jajek i bulionu czyli oden, **30** Sosy, Sos teriyaki, Sos brązowy, Sos [jadalny], Sos serowy, Sos czekoladowy, Sos sojowy, Sos chili, Sos pieprzowy, Sos chrzanowy, Pesto [sos], Sos tatarski, Sos barbecue, Sos satay, Sos pikantny, Ketchup [sos], Sos Worcestershire, Sos arachidowy, Sos Alfredo, Sosy sałatkowe, Sosy pikantne, Sosy owocowe, Sosy zagęszczone, Sosy pomidorowe, Sosy chrzanowe, Sosy salsa, Słone sosy, Sosy [przyprawy], Mięsne sosy,

Sosy ziołowe, Sosy rybne, Sosy grzybowe, Sosy curry, Gotowe sosy, Sos picante [ostrzy sos pomidorowy], Sosy sałatkowe do żywności [sosy], Sos z karczochów, Sos do pizzy, Sos w proszku, Keczup [sos pomidorowy], Sos do spaghetti, Sos słodko-kwaśny, Sos z ostrzyg, Sos żurawinowy [przyprawa], Sos jabłkowy [przyprawa], Sos z krewetek, Sos do kebabów, Chrzan [sos przyprawowy], Sos do taco, Sosy zawierające orzechy, Sosy w puszkach, Sosy do makaronów, Sosy sałatkowe [dressingi], Sosy do sałatek, Przeciery warzywne [sosy], Sosy do ryżu, Sosy do gotowania, Sosy do pizzy, Sosy do kurczaka, Sosy w proszku, Pasty warzywne [sosy], Sos sambal czyli sos z czerwonej mielonej papryki, Sos suszony w proszku, Chutney [ostrzy, gęsty sos], Koreański sos sojowy [ganjang], Przyprawiony sos sojowy [chiyou], Sos sojowy z kombu, Ostry sos chili Sriracha, Papki warzywne jako sosy-żywność, Sosy o smakach orzechowych, Sosy do mrożonych ryb, Sosy na bazie pomidorów, Przyprawy smakowe jako sosy, marynaty, Sosy z kremem truflowym, Sosy na bazie majonezu, Sosy do polewania potraw, Preparaty do sporządzania sosów, Mieszanki do sporządzania sosów, Sos z ostrej papryki chili, Sos przyprawowy na bazie ogórków, Sproszkowane sosy w postaci granulowanej, Sosy do sałatek zawierające śmietanę, Sosy do mięsa z grilla, Sosy smakowe typu Hon-mirin, Pikantne sosy, czatnej i pasty, Pikantne sosy używane jako przyprawy, Aromaty w formie sosów w proszku, Gotowe produkty spożywcze w postaci sosów, Preparaty do przygotowywania sosów do pieczenia, Dodatki smakowe w postaci zagęszczonych sosów, Sambal olejek czyli sos z czerwonej mielonej papryki, Mieszanka przypraw do sosu mięsnego [sloppy joe], Słodkie sosy do deserów na bazie mleka i żółtek czyli custard, Przyprawy, Papryka [przyprawy], Przyprawy suche, Przyprawy jadalne, Przyprawy spożywcze, Kocanka [przyprawy], Przyprawy korzenne, Zioła konserwowane [przyprawy], Chemiczne przyprawy kuchenne, Przyprawy do pieczenia, Marynaty zawierające przyprawy, Przyprawy do żywności, Przyprawy do pizzy, Przyprawy w proszku, Ziarna sezamu [przyprawy], Przyprawy do kukurydzy prażonej, Pasta z soi [przyprawy], Dodatki smakowe i przyprawy, Przyprawy do błyskawicznie gotowanej baraniny, Sól, przyprawy i dodatki smakowe, Koncentraty warzywne stosowane jako przyprawy, Przyprawy do makaronu na bazie warzyw, Przyprawy spożywcze składające się głównie z ketchupu i salsy, Prażone i mielone ziarna sezamu do użytku jako przyprawy, **35** Usługi sprzedaży detalicznej i hurtowej w zakresie następujących towarów: sosy, sos teriyaki, sos brązowy, sos [jadalny], sos serowy, sos czekoladowy, sos sojowy, sos chili, sos pieprzowy, sos chrzanowy, pesto [sos], sos tatarski, sos barbecue, sos satay, sos pikantny, keczup [sos], sos Worcestershire, sos arachidowy, sos Alfredo, sosy sałatkowe, sosy pikantne, sosy owocowe, sosy zagęszczone, sosy pomidorowe, sosy chrzanowe, sosy salsa, słone sosy, sosy [przyprawy], mięsne sosy, sosy ziołowe, sosy rybne, sosy grzybowe, sosy curry, gotowe sosy, sos picante [ostrzy sos pomidorowy], sosy sałatkowe do żywności [sosy], sos z karczochów, sos do pizzy, sos w proszku, keczup [sos pomidorowy], sos do spaghetti, sos słodko-kwaśny, sos z ostrzyg, sos żurawinowy [przyprawa], sos jabłkowy [przyprawa], sos z krewetek, sos do kebabów, chrzan [sos przyprawowy], sos do taco, sosy zawierające orzechy, sosy w puszkach, sosy do makaronów, sosy sałatkowe [dressingi], sosy do sałatek, przeciery warzywne [sosy], sosy do ryżu, sosy do gotowania, sosy do pizzy, sosy do kurczaka, sosy w proszku, pasty warzywne [sosy], sos sambal czyli sos z czerwonej mielonej papryki, sos suszony w proszku, chutney [ostrzy, gęsty sos], koreański sos sojowy [ganjang], przyprawiony sos sojowy [chiyou], sos sojowy z kombu, ostrzy sos chili Sriracha, papki warzywne jako sosy-żywność, sosy o smakach orzechowych, sosy do mrożonych ryb, sosy na bazie pomidorów, przyprawy smakowe jako sosy, marynaty, sosy z kremem truflowym, sosy na bazie majonezu, sosy do polewania potraw, preparaty do sporządzania sosów, mieszanki do sporządzania sosów, sos z ostrej papryki chili, sos przyprawowy na bazie ogórków, sproszkowane sosy w postaci granulowanej, sosy do sałatek zawierające śmietanę, sosy do mięsa z grilla, sosy smakowe typu Hon-mirin, pikantne sosy, czatnej i pasty, pikantne sosy używane jako przyprawy, aromaty w formie sosów w proszku, gotowe produkty spożywcze w postaci sosów, preparaty do przygotowywania sosów do pieczenia, dodatki smakowe w postaci zagęszczonych sosów, sambal, olejek czyli sos z czerwonej mielonej papryki, mieszanka przypraw do sosu mięsnego [sloppy joe], słodkie sosy do deserów na bazie mleka i żółtek czyli custard, przyprawy, papryka [przyprawy], przyprawy suche, przyprawy jadalne, przyprawy spożywcze, kocanka [przyprawy], przyprawy korzenne, zioła konserwowane [przyprawy], chemiczne przyprawy kuchenne, przyprawy do pieczenia, marynaty zawierają-

ce przyprawy, przyprawy do żywności, przyprawy do pizzy, przyprawy w proszku, ziarna sezamu [przyprawy], przyprawy do kukurydzy prażonej, pasta z soi [przyprawy], dodatki smakowe i przyprawy, przyprawy do błyskawicznie gotowanej baraniny, sól, przyprawy i dodatki smakowe, koncentraty warzywne stosowane jako przyprawy, przyprawy do makaronu na bazie warzyw, przyprawy spożywcze składające się głównie z ketchupu i salsy, prażone i mielone ziarna sezamu do użytku jako przyprawy, buliony, wywar, bulion, bulion wołowy, buliony mięsne, buliony [gotowe], kostki bulionowe, bulion z cielęciny, preparaty do produkcji, bulionu, bulion w postaci granulki, preparaty do produkcji bulionów, gotowe dania składające się głównie z kotletów rybnych, warzyw, gotowanych jajek i bulionu czyli oden, badania konsumenckie, analizowanie reakcji konsumentów, administrowanie programami lojalności konsumenta, konsultacje dotyczące wyboru personelu, konsultacje dotyczące optymalizacji wyszukiwarek, konsultacje w zakresie zatrudnienia, dostarczanie informacji handlowych konsumentom, konsultacje dotyczące zarządzania korporacyjnego, usługi konsultingowe dotyczące reklamy, konsultacje w zakresie oceny rynku, konsultacje w zakresie rekrutacji personelu, konsultacje dotyczące przygotowywania statystyk biznesowych, doradztwo i konsultacje dotyczące zatrudnienia, konsultacje w zakresie badań biznesowych, konsultacje w dziedzinie wycen biznesowych, konsultacje w zakresie sprawozdań rynkowych, biznesowe usługi doradcze i konsultacyjne, usługi konsultingowe związane z personelem, udostępnianie informacji o produktach konsumenckich, usługi konsultacyjne dotyczące pozyskiwania sponsorów, usługi konsultingowe związane z zarządzaniem, usługi konsultacyjne w zakresie marketingu, udzielanie porad konsumentom, dotyczących produktów, udzielanie porad dla konsumentów o produktach, konsultacje w zakresie promocji działalności gospodarczej, konsultacje w zakresie planowania działalności gospodarczej, konsultacje w zakresie organizacji działalności gospodarczej, usługi konsultingowe w zakresie marketingu internetowego, usługi konsultacyjne w zakresie marketingu bezpośredniego, usługi konsultingowe w zakresie księgowości podatkowej, doradztwo i konsultacje w zakresie działalności gospodarczej, konsultacje w zakresie działalności gospodarczej dla firm, konsultacje w zakresie działalności gospodarczej dotyczące reklamy, doradztwo i konsultacje biznesowe w zakresie franchisingu, profilowanie konsumentów do celów komercyjnych lub marketingowych, konsultacje w zakresie działalności gospodarczej dotyczące franchisingu, konsultacje w zakresie technik sprzedaży i programów sprzedaży, organizowanie konsumenckich programów lojalnościowych i zarządzanie nimi, usługi konsultacyjne w zakresie działalności gospodarczej dotyczące produkcji, usługi konsultacyjne i doradcze w zakresie zarządzania personelem, usługi doradcze i konsultacyjne w zakresie rekrutacji personelu, dostarczanie informacji dotyczących produktów konsumpcyjnych za pośrednictwem Internetu, konsultacje specjalistyczne w zakresie działalności gospodarczej dotyczące zakładania przedsiębiorstw, usługi doradcze i konsultacyjne w zakresie agencji importowo-eksportowych, usługi konsultacyjne w zakresie organizacji i zarządzania działalnością gospodarczą, doradztwo, konsultacje i pomoc w zakresie reklamy, marketingu i promocji, porady w zakresie działalności gospodarczej dotyczące konsultacji w zakresie zarządzania marketingowego, usługi informacyjne i doradcze dla konsumentów w zakresie wyboru nabywanych towarów.

(111) **345775** (220) 2021 02 26 (210) 525310
 (151) 2021 09 01 (441) 2021 04 06
 (732) KWAP ROBERT BEST DECOR, Chorzów (PL)
 (540) (znak słowno-graficzny)
 (540) Bella Storia
 (540)

Bella Storia

(591) ciemnoniebieski, niebieski
 (531) 27.05.01, 29.01.12
 (510), (511) **35** Usługi sprzedaży detalicznej i hurtowej w zakresie następujących towarów: maski ochronne, maski do oddychania, inne niż do sztucznego oddychania, koce do celów medycznych, koce medyczne do ochładzania pacjentów, koce medyczne do ogrzewa-

nia pacjentów, koce podgrzewane elektrycznie, do celów medycznych, prześcieradła sterylne chirurgiczne, prześcieradła na łóżka chorych, prześcieradła do badań lekarskich, prześcieradła [przykrycia], stosowane w chirurgii, prześcieradła do przykrywania podczas operacji, prześcieradła [okrycia] do użytku medycznego, prześcieradła do przykrywania podczas operacji chirurgicznych, prześcieradła do użytku na salach operacyjnych, prześcieradła dla osób niekontrolujących czynności fizjologicznych, prześcieradła używane przy niekontrolowaniu czynności fizjologicznych dla niemowląt, prześcieradła dla dzieci używane przy niekontrolowaniu czynności fizjologicznych, prześcieradła ortopedyczne przystosowane do użytku podczas operacji ortopedycznych, prześcieradła wykonane z gumy używane przy niekontrolowaniu czynności fizjologicznych, prześcieradła sterylne do użytku na pacjencie podczas operacji chirurgicznej, prześcieradła z chłonnej waty celulozowej do użytku podczas operacji chirurgicznych, maski medyczne, maski chirurgiczne, maski na twarz do użytku medycznego, maski ochronne na nos do użytku medycznego, maski ochronne na usta do użytku medycznego, maski ochronne na nos do użytku weterynaryjnego, maski ochronne na nos do użytku dentystycznego, maski ochronne na twarz do użytku dentystycznego, maski na twarz do użytku medycznego dla ochrony przeciwbakteryjnej, koce elektryczne, koce, elektryczne, nie do celów medycznych, ręczniki papierowe, ręczniki papierowe do czyszczenia, ręczniki kuchenne w rolkach, ręczniki do twarzy papierowe, ręczniki papierowe do twarzy, ręczniki papierowe do rąk higieniczne ręczniki papierowe do rąk, prześcieradła wykonane z gumy [inne niż używane przy niekontrolowaniu czynności fizjologicznych], pościel, oprócz bielizny pościelowej, łóżka, pościel, materace, poduszki, pościel do łóżeczek dziecięcych [inna niż bielizna pościelowa], pościel do łóżeczek niemowlęcych [inna niż bielizna pościelowa], ochraniacze na szczebelki do łóżeczek dziecięcych, inne niż pościel, ochraniacze na szczebelki do łóżeczek dla dzieci, inne niż pościel, poduszki, poduszki ciężowe, poduszki zapachowe, poduszki dekoracyjne, poduszki ozdobne, poduszki podróżne, poduszki z wypełnieniem, poduszki wypełnione włosiem, poduszki zapamiętujące kształt, poduszki na siedzenia, poduszki nadmuchiwane, poduszki dmuchane, poduszki na krzesła, poduszki wspierające szyję, poduszki pod kark, poduszki do siedzeń stadionowych, poduszki na siedzenia stadionowe, poduszki do karmienia niemowląt, poduszki do podpierania głowy, poduszki dla zwierząt domowych, poduszki-podkładki na krzesła, japońskie poduszki na podłogę czyli zabuton, zagłówki-poduszki dla niemowląt [podpórki], poduszki w kształcie litery U, poduszki na siedzenia do krzesel, poduszki płaskie [nakładki] na siedzenia, maty do drzemki [poduszki lub materace], poduszki zapobiegające zsuwaniu się dla niemowląt, poduszki utrzymujące pozycję głowy dla niemowląt, poduszki dmuchane do spania, do celów niemedyceńskich, poduszki wodne, inne niż do celów medycznych, elementy wystroju wnętrz wykonane z tkanin, [poduszki], poduszki dmuchane jako meble [do celów niemedyceńskich], poduszki do podpierania pleców, nie do celów medycznych, poduszki do podpierania do użycia w siedzeniach dla dzieci, poduszki przystosowane do podtrzymywania twarzy [inne niż do użytku medycznego], poduszki do podpierania do użytku w samochodowych fotelikach bezpieczeństwa dla dzieci, poduszki do podpierania do użycia w samochodowych fotelikach bezpieczeństwa dla dzieci, nadmuchiwane poduszki [inne niż do użytku medycznego] do umieszczenia wokół szyi, nadmuchiwane poduszki, [inne niż do celów medycznych] do umieszczenia wokół szyi, poduszki [inne niż do użytku medycznego] do podpierania niemowląt w trakcie badania, podkładki z tworzyw sztucznych, podkładki sprężyste z tworzyw sztucznych, kosze na ręczniki, pierze na pościel, dekoracyjne pokrycia ochronne [narzuty chroniące od kurzu], artykuły tekstylne do użytku w gospodarstwie domowym, artykuły tekstylne do użytku jako pościel, baldachymy jako bielizna pościelowa, baldachymy do łóżek, baldachymy nad łóżeczka dziecięce, bielizna do celów domowych, baldachymy [osłony na łóżka], bielizna domowa, w tym ręczniki do twarzy, bielizna frotowa, bielizna kąpielowa, z wyjątkiem odzieży, bielizna kuchenna, bielizna pościelowa, bielizna pościelowa dla niemowląt, bielizna pościelowa i koce, bielizna pościelowa i stołowa, bielizna pościelowa z papieru, bielizna pościelowa z tekstylnych materiałów nietkanych, bielizna stołowa, bielizna stołowa i kuchenne artykuły tekstylne, bielizna stołowa i pościelowa, bielizna stołowa niepapierowa, bieżniki stołowe, ceraty, dopasowane pokrowce na materace, dopasowane pokrowce na deski toaletowe [z tkanin lub substytutów tkanin], draperie w postaci zasłon wykonanych z materiałów tekstylnych, draperie w postaci zasłon, duże ręcz-

niki, duże ręczniki kąpielowe, dymka, dżersej [materiał], dziane materiały oczkowe, dzianina, dzianiny elastyczne na bieliznę dla pań, dzianiny elastyczne na górne części garderoby damskiej, dzianiny elastyczne na odzież sportową, dzianiny elastyczne na stroje gimnastyczne, dzianiny z przędzy bawełnianej, koce do użytku na wolnym powietrzu, koce do łóżeczek dziecięcych, koce dla zwierząt domowych, koce dla niemowląt, koce bawełniane, klejonka, kapy na łóżka, kapy na łóżka z bawełny, kapy na łóżka ze sztucznych włókien, koce jedwabne, koce na kanapę, koce piknikowe, koce [podkłady] na materace, koce wełniane, kocyki dla niemowląt [rożki], kocyki do owijania niemowląt, kocyki dziecięce, kołdry, kołdry do łóżek, kołdry frotte, kołdry półpuchowe, kołdry [poszwy], kołdry, [przykrycia], kołdry puchowe, kołdry wypchane gęsim pierzem, kołdry wypchane gęsim puchem, kołdry wypełnione jedwabiem, kołdry wypełnione piórami, kołdry z materiałów tekstylnych, kołdry zawierające materiały wypełniające, kołdry zawierające syntetyczne materiały wypełniające, kołdry, koronkowe maty stołowe nie z papieru, kotary na drzwi [zasłony], materiał ręcznikowy, jedwabne koce na łóżka, tkaniny tekstylne do wyrobu koców, pościel, papierowa pościel jednorazowa, jednorazowa pościel tekstylna, pościel jako materiały tekstylne, narzuty pikowane [artykuły pościelowe], osłony do łóżek dziecięcych [pościel], tkaniny pościelowe w formie śpiworów, tkaniny tekstylne do użytku w produkcji pościeli, materiały tekstylne w belach używane do produkcji nakryć do pościeli, prześcieradła, profilowane prześcieradła, prześcieradła kąpielowe, prześcieradła z lambrekinem, prześcieradła na łóżka, prześcieradła z papieru, prześcieradła kąpielowe jako ręczniki, prześcieradła do łóżeczek dziecięcych, prześcieradła do wyścielenia śpiworów, prześcieradła na łóżka z lambrekinem, prześcieradła z tworzywa sztucznego [nieprzeznaczone dla osób bez kontroli czynności fizjologicznych], poszewki na kołdry, poszewki na poduszki, ozdobne poszewki na poduszki, papierowe poszewki na poduszkę, poszewki na poduszki do spania, poszewki na poduszki [poszwy na poduszki], materiały na poszewki na poduszki, poszwy na kołdry i kołdry puchowe, poszwy na kołdry, narzuty puchowe [kołdry], poszwy na kołdry puchowe, tekstylne poszwy na kołdry, podkłady na łóżko, narzuty, narzuty trykotowe, narzuty pikowane, narzuty frotte, narzuty na futony, narzuty z frotte, narzuty na łóżko, narzuty na łóżka, puchowe narzuty [przykrycia], narzuty jako pokrowce na meble, narzuty na łóżka [lambrekiny], narzuty do łóżeczek dziecięcych, papierowe narzuty na łóżka, pokrowce i narzuty na meble, kapy na łóżka [narzuty], narzuty ochronne na meble ogrodowe, ochronne pokrowce [narzuty] na materace i meble, wymienne pokrowce ochronne na siedzenia mebli [narzuty], narzuty ochronne na meble z materiałów tekstylnych, ręczniki, ręczniki frotte, ręczniki tureckie, ręczniki golfowe, ręczniki kuchenne, ręczniki plażowe, ręczniki kąpielowe, ręczniki łaźniowe, ręczniki do rąk, ręczniki do twarzy, ręczniki z kapturem, ręczniki plażowe [tekstylne], ręczniki [duże, kąpielowe], kuchenne ręczniki [tekstylne], tekstylne ręczniki kuchenne, materiały ręcznikowe [tekstylne], ręczniki kąpielowe do owijania, ręczniki [tekstylne] przystosowane do dozowników, ściarki do osuszania szkła [ręczniki], ręczniki [tekstylne] dla małych dzieci, ręczniki wykonane z materiałów tekstylnych, ręczniki tekstylne do suszenia włosów, ręczniki-turbany do suszenia włosów, ręczniki tekstylne sprzedawane w kompletach, ręczniki do rąk z materiałów tekstylnych, ręczniki do rąk wykonane z materiałów tekstylnych, tkaniny tekstylne do użytku w produkcji ręczników, narzutki [znaczniki] sportowe do futbolu amerykańskiego, okrycia [narzutki] nakładane na koszule nocne, krótkie okrycia [narzutki] nakładane na koszule nocne, dywany, dywany [tekstylne], dywanik modlitewny, dywaniki futrzane, podbicia dywanowe, wykładzina dywanowa, podkłady dywanowe, dywaniki łaźniowe, chodniki dywanowe, podkłady pod dywany, podkładki pod dywany, podłoża pierwotne dywanu, wykładziny podłogowe [dywany], mozaika do dywanów, podkłady pod dywaniki, dywaniki na podłogi, maty łaźniowe [dywaniki], płytki podłogowe dywanowe, dywany wełniane ręcznie robione, dywany, chodniki i maty, orientalne dywaniki nietkane czyli mosen, dywaniki podłogowe do samochodów, dywaniki podłogowe do pojazdów, dywaniki i maty samochodowe, podkładki pod wykładziny dywanowe, płytki do łaźienki [dywanowe], podklejka do płytek dywanowych, płytki dywanowe wykonane z gumy, płytki dywanowe wykonane z tekstyliów, płytki dywanowe do pokrywania podłóg, płytki dywanowe wykonane z tworzyw sztucznych, materiał antypoślizgowy do użytku pod dywanami, materiał antypoślizgowy do użytku pod dywanikami, zasłony [ekrany przeciwsłoneczne] samochodowe, łóżka, łóżka szpitalne, łóżka prze-

nośne, łózka drewniane, składane łózka, łózka składane, łózka dziecięce, łózka polowe, regulowane łózka, łózka piętrowe, łózka sako, wodne łózka, łózka plażowe, materace łózkowe, łózka do masażu, konstrukcje drewniane łózka, meble zawierające łózka, łózka futonowe [meble], łózka ze schowkiem [szufladami], łózka turystyczne dla dzieci, łózka składane dla dzieci, fotele rozkładane w łózka, łózka, pościel materace, poduszki, przenośne łózka dla niemowląt, łózka plażowe z osłonami przeciwwiatrowymi, łózka zawierające materace z wkładem sprężynowym, meble z opcją zmieniania w łózka, łózka wodne nie do celów leczniczych, łózka wodne, nie do celów medycznych, hybrydowe łózka stanowiące łózka wodne o miękkich brzegach [inne niż do użytku medycznego], łózka przystosowane do użytku osób z trudnościami w poruszaniu się, łózka przystosowane do użytku przez osoby z trudnościami w poruszaniu się, materace, materace piankowe, materace ogniotrwałe, materace dmuchane, materace kempingowe, materace sprężynowe, materace [inne niż materace położnicze], materace dmuchane kempingowe, pływające nadmuchiwane materace, nakładki na materace, piankowe materace kempingowe, podstawy pod materace, materace z lateksu, materace nadmuchiwane kempingowe, materace typu futon [inne niż materace położnicze], nakładki wierzchnie na materace, wierzchnie nakładki na materace, materace sprężynowe do łózek, materace dmuchane, do celów niemedycejskich, sprężynowa podstawa materaca [box spring], materace wykonane z elastycznego drewna, zespoły sprężyn niemetalowe do materacy, maty kempingowe do spania [materace], materace puchowe z pierzem [piernaty], maty do drzemki [poduszki lub materace], materace dmuchane, nie do celów medycznych, materace nadmuchiwane, inne niż do celów medycznych, przenośne materace do użytku w samochodach, karnisze do firanek, sprzęt do firan i zasłon, karnisze, drążki do firan i zasłon, rozsuwane szyny z tworzyw sztucznych do firanek, bambusowe zasłony, zasłony bambusowe, zasłony z koralików, haczyki na zasłony prysznicowe, zasłony jako sznury do podwieszania, zasłony dekoracyjne z koralików, żaluzje do wnętr oraz elementy do zasłon i zasłony do wnętr, zasłony tekstylne do ochrony przed wiatrem, obrusy, obrusy niepapierowe, obrusy tekstylne, ceraty [obrusy], jednorazowe obrusy tekstylne, obrusy z adamaszku, obrusy z tworzyw sztucznych, obrusy z materiałów tekstylnych nietkanych, franki koronkowe, zasłony i firany tekstylne lub z tworzyw sztucznych, zasłony, zasłony prysznicowe, zasłony winylowe, zasłony tekstylne, lambrekiny, [zasłony], zasłony plisowane, zasłony jako kotary, zasłony zaciemniające, zasłony okienne, zasłony gotowe, zasłony do natrysków, tkaniny na zasłony, materiały na zasłony, gotowe zasłony tekstylne, ognioodporne tekstylne zasłony prysznicowe, zasłony wewnętrzne i zewnętrzne, zasłony z tworzyw sztucznych, zasłony z materiałów tekstylnych, kotary na drzwi [zasłony], zasłony prysznicowe z tworzyw sztucznych, tkaniny zbliżone do pluszowych [zasłony], zasłony wykonane z materiałów tekstylnych, zasłony wykonane z tworzyw sztucznych, gotowe zasłony z tworzyw sztucznych, małe zasłony wykonane z materiałów tekstylnych, zasłony z tkaniny lub z tworzyw sztucznych, zasłony z tworzyw sztucznych do kabin prysznicowych, zasłony prysznicowe z materiałów tekstylnych lub tworzyw sztucznych, materiały tekstylne do użytku jako zasłony do okien.

(111) **345776** (220) 2021 02 26 (210) 525313
 (151) 2021 08 31 (441) 2021 05 17
 (732) M5 TECHNOLOGY SPÓŁKA Z OGRANICZONĄ ODPOWIEDZIALNOŚCIĄ, Warszawa (PL)
 (540) (znak słowno-graficzny)
 (540) M5 Technology
 (540)



(591) ciemnoniebieski, granatowy, niebieski, jasnoniebieski
 (531) 29.01.14, 27.05.01, 27.07.01

(510), (511) **9** Utrwalone na nośnikach informacje i dane urządzenia technologii informacyjnej i autowizualne, multimedialne i graficzne urządzenia mierzące, wykrywające, monitorujące i kontrolujące, **35** Usługi reklamowe, marketingowe i promocyjne, Usługi w zakresie handlu i usługi informacyjne dla konsumentów, **42** Usługi w zakresie technologii informacyjnych, Usługi naukowe i technologiczne.

(111) **345777** (220) 2021 02 26 (210) 525314
 (151) 2021 08 31 (441) 2021 05 17
 (732) M5 TECHNOLOGY SPÓŁKA Z OGRANICZONĄ ODPOWIEDZIALNOŚCIĄ, Warszawa (PL)
 (540) (znak słowno-graficzny)
 (540) MAIA
 (540)



(591) żółty
 (531) 27.05.01, 29.01.02, 29.01.11
 (510), (511) **9** Utrwalone na nośnikach informacje i dane, Urządzenia technologii informacyjnej i autowizualne, multimedialne i graficzne, Urządzenia mierzące, wykrywające, monitorujące i kontrolujące, **35** Usługi reklamowe, marketingowe i promocyjne, Usługi w zakresie handlu i usługi informacyjne dla konsumentów, **42** Usługi w zakresie technologii informacyjnych, Usługi naukowe i technologiczne.

(111) **345778** (220) 2021 02 26 (210) 525322
 (151) 2021 09 14 (441) 2021 05 31
 (732) SELINO.PL SZYMON FRIESKE, PAWEŁ FRIESKE SPÓŁKA JAWNA, Poznań (PL)
 (540) (znak słowno-graficzny)
 (540) SELINO
 (540)



(591) ciemnoszary, żółty
 (531) 27.05.01, 29.01.12, 01.03.02, 26.04.01, 26.04.09
 (510), (511) **25** Artykuły odzieżowe w stylu sportowym, Ascoty [krawaty], Bandany, Bandany na szyję, Bielizna, Bielizna damska, Bielizna dla kobiet, Bielizna dla mężczyzn, Bielizna osobista [część garderoby], Bluzki z krótkimi rękawami, Bluzy dresowe, Bluzy z kapturem, Body niemowlęce, Bokserki, Bokserki damskie [bielizna], Czapki bejsbolówki, Czapki i czapeczki sportowe, Czapki jako nakrycia głowy, Czapki sportowe, Czapki z daszkiem, Części odzieży, obuwia i nakryć głowy, Damska bielizna, Damskie luźne topy, Dzianina [odzież], Fartuchy [kamizelki] zakładane przez głowę, Fartuchy [odzież], Jedwabne krawaty, Koszulki bez rękawów, Koszulki bez rękawów do biegania, Koszulki dla dzieci, Koszulki polo, Koszulki sportowe z krótkimi rękawami, Koszulki z krótkim rękawem, Koszulki z nadrukami, Koszulki zapinane w kroku na zatrzaski, dla niemowląt i małych dzieci, Krawaty, Kurtki, Kurtki dżinsowe, Obuwie na plażę, Obuwie plażowe, Odzież damska, Odzież dziecięca, Rękawiczki, Rękawiczki [odzież], Skarpetki, Skarpetki męskie, Skarpetki sportowe, Śliniaki dla niemowląt [niepapierowe], Śliniaki dla niemowląt z tworzyw sztucznych, T-shirty z krótkim rękawem.

(111) **345779** (220) 2021 02 26 (210) 525323
 (151) 2021 08 17 (441) 2021 05 04
 (732) ALDI SPÓŁKA Z OGRANICZONĄ ODPOWIEDZIALNOŚCIĄ, Chorzów (PL)
 (540) (znak słowno-graficzny)
 (540) Santa Marta

(540)



(591) biały, zielony, szary

(531) 06.01.02, 06.01.04, 27.05.01, 29.01.13

(510), (511) **32** Piwo, Wody mineralne i gazowane oraz inne napoje bezalkoholowe, Woda w butelkach, Woda smakowa, Woda sodowa, Woda niegazowana, Woda stołowa, Napoje owocowe i soki owocowe, Syropy i inne preparaty bezalkoholowe do produkcji napojów.

(111) **345780** (220) 2021 03 01 (210) 525328

(151) 2021 08 31 (441) 2021 05 17

(732) SD SPÓŁKA Z OGRANICZONĄ ODPOWIEDZIALNOŚCIĄ,
Zalesie Górne (PL)

(540) (znak słowny)

(540) HANAMI

(510), (511) **43** Rezerwacja stolików w restauracjach, Usługi rezerwacji miejsc w restauracjach, Zapewnianie żywności i napojów w restauracjach, Oferowanie żywności i napojów dla gości w restauracjach, Oferowanie żywności i napojów w restauracjach i barach, Serwowanie żywności i napojów w restauracjach i barach, Przygotowywanie posiłków, Dokonywanie rezerwacji restauracji i posiłków, Dostarczanie posiłków do bezpośredniego spożycia, Usługi rezerwacyjne w zakresie rezerwacji posiłków, Przygotowywanie posiłków i napojów, Usługi restauracji szybkiej obsługi, Obsługa gastronomiczna z własnym zapleczem, produktami i transportem (catering), Obsługa gastronomiczna z własnym zapleczem, produktami i transportem, Catering w kafeteriach szybkiej obsługi, Usługi w zakresie barów szybkiej obsługi, Usługi restauracyjne, Usługi cateringu zewnętrznego, Wypożyczanie urządzeń gastronomicznych, Usługi w zakresie przygotowywania posiłków, Usługi w zakresie przygotowywania jedzenia i napojów, Przygotowywanie i zaopatrywanie w żywność i napoje do bezpośredniego spożycia, Usługi informacji, doradztwa i rezerwacji w zakresie dostarczania żywności i napojów.

(111) **345781** (220) 2021 03 01 (210) 525342

(151) 2021 08 31 (441) 2021 05 17

(732) LEWANDOWSKI MARCIN LERO, Lipno (PL)

(540) (znak słowny)

(540) e-Lero

(510), (511) **35** Usługi w zakresie sprzedaży hurtowej i detalicznej drabin, rusztowań, wind dekarских, maszyn budowlanych, **37** Wynajem sprzętu konstrukcyjnego i budowlanego, Wynajem rusztowań, Wynajem maszyn budowlanych.

(111) **345782** (220) 2021 03 01 (210) 525345

(151) 2021 09 14 (441) 2021 05 31

(732) MARKOWE PRODUKTY SPÓŁKA Z OGRANICZONĄ
ODPOWIEDZIALNOŚCIĄ, Kamianna (PL)

(540) (znak słowno-graficzny)

(540) Siła Natury

(540)



(591) złoty, ciemnozielony

(531) 05.03.22, 27.05.01, 26.04.16, 29.01.12

(510), (511) **3** Mydła, Kosmetyki, Płyny do pielęgnacji włosów, Środki do czyszczenia zębów, Balsamy do celów kosmetycznych, Dezodoranty, Lakiery do paznokci, Olejki do perfum, Szampony, Środki czyszczące, Preparaty do prania, **5** Suplementy diety, Balsamy do użytku medycznego, Korzenie lecznicze, Lecznicze preparaty toaletowe, Leki wzmacniające, Mydła lecznicze, Olejki lecznicze, Sole do celów medycznych, Produkty farmaceutyczne do celów leczniczych, Żywność dietetyczna do celów leczniczych, **29** Oleje i tłuszcze roślinne, **30** Herbata, Napoje na bazie herbaty, Kawa, Napoje na bazie kawy, Ciasta, Cukier, Czekolada, Przyprawy, Mąka, Miód, Mleczko pszczele, Propolis, **35** Edycja tekstów reklamowych, Publikacja tekstów reklamowych, Doradztwo w zakresie prowadzenia działalności gospodarczej, Usługi agencji informacji handlowej, Wykonywanie badań w zakresie działalności gospodarczej, Doradztwo w zakresie organizowania i kierowania działalnością gospodarczą, Pomoc w zakresie prowadzenia działalności gospodarczej, Marketing, Usługi reklamy, Wyselekcjonowanie z myślą o osobach trzecich różnych towarów umożliwiające obejrzenie i dokonanie zakupów w sklepach detalicznych, hurtowniach i za pomocą środków komunikacji elektronicznej produktów określonych jako produkty lokalne, wytworzonych z surowców lokalnie dostępnych w sposób przyjazny dla środowiska, Badanie rynku i opinii publicznej, Promocja postaw prospołecznych (kampanie społeczne, konsumenckie), Prowadzenie kampanii promocyjnych, Usługi handlu detalicznego i hurtowego w zakresie pamiątek regionalnych, Prezentowanie produktów w mediach dla celów sprzedaży, Promowanie towarów i usług w formie sponsorowania wydarzeń turystycznych, sportowych, kulturalnych, Handlowe porady i informacje udzielane konsumentom, na oznaczonych stanowiskach, w wyborze towarów i usług, Usługi sprzedaży towarów certyfikowanych w zakresie produktów określonych jako produkty lokalne, wytworzonych z surowców lokalnie dostępnych w sposób przyjazny dla środowiska, Handlowe informacje udzielane konsumentom w wyborze usług, Organizowanie imprez handlowych (jarmarki, kiermasze), Usługi handlu detalicznego, hurtowego i za pośrednictwem Internetu, w zakresie kosmetyków, produktów farmaceutycznych, produktów spożywczych.

(111) **345783** (220) 2021 03 01 (210) 525348

(151) 2021 09 01 (441) 2021 04 06

(732) ŻABKA POLSKA SPÓŁKA Z OGRANICZONĄ
ODPOWIEDZIALNOŚCIĄ, Poznań (PL)

(540) (znak słowny)

(540) KEB DOG

(510), (511) **30** Kanapki z parówką [hot dog].(111) **345784** (220) 2021 03 01 (210) 525352

(151) 2021 09 01 (441) 2021 04 06

(732) POCZTA POLSKA SPÓŁKA AKCYJNA, Warszawa (PL)

(540) (znak słowno-graficzny)

(540) PACZK@ W PUNKT

(540)



(591) czerwony, złoty, biały

(531) 21.01.16, 22.01.05, 22.01.25, 26.05.01, 26.05.18, 27.05.01, 29.01.13

(510), (511) **6** Pojemniki metalowe (magazynowanie, transport), Skrzynki na listy metalowe, **9** Elektroniczne tablice wyświetlające, Ekrany wideo, Interaktywne terminale z ekranami dotykowymi, Interfejsy komputerowe, **12** Drony dostawcze, Furgony [pojazdy], Nadwozia pojazdów, Nadwozia samochodowe, Pojazdy do poruszania się drogą lądową, powietrzną, wodną lub kolejową, Pojazdy elektryczne, Pokrowce na pojazdy (dopasowane), Przyczepy rowerowe, Przyczepy (pojazdy), Samochody, Samochody autonomiczne, Ciągniki, Ciężarówki, **35** Administrowanie programami lojalności konsumenta, Badania rynkowe, Bezpośrednia reklama pocztowa, Marketing ukierunkowany, Reklama, Wynajmowanie przestrzeni reklamowej, **39** Dostarczanie paczek, Frankowanie przesyłek pocztowych, Informa-

cja o składowaniu, Informacja o transporcie, Pakowanie prezentów, Pakowanie towarów, Składowanie towarów, Transport.

(111) **345785** (220) 2021 03 01 (210) 525354
 (151) 2021 09 01 (441) 2021 04 06
 (732) FORTUNA ONLINE ZAKŁADY BUKMACHERSKIE SPÓŁKA
 Z OGRANICZONĄ ODPOWIEDZIALNOŚCIĄ, Cieszyn (PL)
 (540) (znak słowno-graficzny)
 (540) FORTUNA BET ON GAMES
 (540)



(591) żółty, biały, czarny

(531) 27.05.01, 29.01.13

(510), (511) **35** Reklama, Reklama banerowa, Reklama zewnętrzna, Reklama online za pośrednictwem sieci komputerowej, Reklama w czasopiśmie, broszurach i gazetach, Reklama za pośrednictwem mediów elektronicznych w szczególności Internetu, Reklamy radiowe i telewizyjne, **41** Usługi hazardowe on-line, Hazard.

(111) **345786** (220) 2021 03 01 (210) 525361
 (151) 2021 09 07 (441) 2021 04 06
 (732) KORPYSA OSKAR, Gryfów Śląski (PL)
 (540) (znak słowno-graficzny)
 (540) AZAREX NAPĘDZAMY TWÓJ BIZNES
 (540)



(591) biały, granatowy, pomarańczowy

(531) 01.15.15, 26.04.03, 27.05.01, 29.01.13

(510), (511) **4** Oleje przemysłowe i tłuszcze, Smary, Mieszanki pochłaniające kurz, nawilżające i wiążące, Paliwa (również spirytus silnikowy) i materiały oświetleniowe, Świece i knoty do oświetlenia, **12** Pojazdy, Urządzenia do poruszania się na lądzie, w powietrzu lub na wodzie, **39** Transport, Pakowanie i składowanie towarów, Organizowanie podróży.

(111) **345787** (220) 2021 03 02 (210) 525363
 (151) 2021 09 20 (441) 2021 05 31
 (732) HOMOLA WOJCIECH INDYWIDUALNA PRAKTYKA LEKARSKA,
 Bielany Wrocławskie (PL)
 (540) (znak słowny)
 (540) WOJCIECH HOMOLA

(510), (511) **44** Usługi medyczne, Kliniki medyczne, Usługi ginekologiczne, Specjalistyczne usługi medyczne, w szczególności w zakresie diagnostyki, opieki przedporodowej, ciąży, ginekologii, leczenia niepłodności, Usługi analiz medycznych związane z diagnozowaniem i prognozowaniem dotyczącym nowotworów, Analizy RNA lub DNA w zakresie diagnozowania i prognozowania zagrożenia nowotworami, Usługi ultrasonograficzne dla celów medycznych.

(111) **345788** (220) 2021 03 02 (210) 525365
 (151) 2021 07 21 (441) 2021 04 06
 (732) BIEŃKOWSKA AGNIESZKA, Gdynia (PL)
 (540) (znak słowny)
 (540) MISS AGA

(510), (511) **35** Usługi sprzedaży detalicznej w związku z maskotkami, Usługi sprzedaży hurtowej w związku z maskotkami, Usługi sprzedaży online w związku z maskotkami, Usługi sprzedaży detalicznej związane ze sprzedażą odzieży i dodatków odzieżowych, Usługi sklepów detalicznych online obejmujące odzież, Usługi w zakresie detalicznej sprzedaży wysyłkowej odzieży, Usługi sprzedaży detalicznej w związku z odzieżą, Usługi sprzedaży hurtowej w związku z odzieżą, Usługi handlu detalicznego w odniesieniu do akcesoriów odzieżowych, Usługi sprzedaży hurtowej w związku z zabawkami, Usługi sprzedaży hurtowej w związku z biżuterią, Usługi sprzedaży detalicznej w związku z kubkami, Usługi sprzedaży hurtowej w związku z kubkami, Usługi sprzedaży online w związku z kubkami, Usługi sprzedaży detalicznej w związku z zeszytami, Usługi sprzedaży hurtowej w związku z zeszytami, Usługi sprzedaży online w związku z zeszytami, Usługi sprzedaży detalicznej w związku z plecakami, Usługi sprzedaży hurtowej w związku z plecakami, Usługi sprzedaży online w związku z plecakami, Usługi sprzedaży detalicznej w związku z piórnkami, Usługi sprzedaży hurtowej w związku z piórnkami, Usługi sprzedaży online w związku z piórnkami, **41** Udostępnianie filmów nie do pobrania, Udostępnianie filmów online nie do pobrania, Udostępnianie rozrywki w postaci klipów filmowych za pomocą internetu.

(111) **345789** (220) 2021 03 01 (210) 525368
 (151) 2021 09 14 (441) 2021 05 31
 (732) MOSKAL KATARZYNA, Warszawa (PL)
 (540) (znak słowno-graficzny)
 (540) Akademia Głosu
 (540)



(591) turkusowy, biały

(531) 26.01.01, 26.01.16, 27.05.01, 29.01.12

(510), (511) **41** Publikacja filmów szkoleniowych online, Udostępnianie filmów online nie do pobrania, Udostępnianie publikacji elektronicznych on-line (nie do pobrania), Udostępnianie treści audio online nie do pobrania, Tworzenie [opracowywanie] treści edukacyjnych do podcastów, Tworzenie [opracowywanie] podcastów, Elektroniczna publikacja tekstów i druków, innych niż reklamowe, w Internecie, Usługi w zakresie publikowania online, Kształcenie głosu, Organizacja webinarów, Nagrywanie i produkcja nagrań dźwiękowych, Usługi szkoleniowe dotyczące dykcji, Zapewnianie szkoleń online, Usługi trenerskie, Zapewnianie kursów szkoleniowych, Usługi szkoleniowe dotyczące przemówień, Usługi edukacyjne i szkoleniowe, Produkcja szkoleniowych filmów wideo, Zapewnianie kursów szkoleniowych online, Organizowanie i prowadzenie wykładów w celach szkoleniowych, Usługi szkoleniowe dotyczące emisji głosu, Usługi w zakresie edukacji muzycznej, Organizowanie i prowadzenie warsztatów szkoleniowych, **44** Usługi terapii głosu i terapii logopedycznej.

(111) **345790** (220) 2021 03 01 (210) 525382
 (151) 2021 09 02 (441) 2021 05 17
 (732) WĄSIK AGNIESZKA BE ONLINE DR AGNIESZKA WĄSIK,
 Warszawa (PL)
 (540) (znak słowno-graficzny)
 (540) Be Online Academy
 (540)



(591) biały, różowy

(531) 27.05.01, 29.01.12

(510), (511) **9** Aplikacje komputerowe do pobrania, Grafika do pobrania do telefonów komórkowych, Oprogramowanie gier komputerowych do pobrania, Oprogramowanie gier komputerowych, nagrane, Platformy oprogramowania komputerowego, nagrane lub do pobrania, Programy komputerowe [oprogramowanie do pobrania], Programy komputerowe nagrane, Publikacje elektroniczne, do pobrania, Platformy edukacyjne online, Aplikacje mobilne, Publikacje elektroniczne, **41** Organizowanie i prowadzenie forów edukacyjnych z udziałem osób, Organizowanie i prowadzenie konferencji, Organizowanie i prowadzenie kongresów, Organizowanie i prowadzenie seminariów, Organizowanie i prowadzenie warsztatów [szkolenie], Pisanie scenariuszy, Pisanie scenariuszy do celów innych niż reklamowe, Przekazywanie know-how [szkolenia], Publikowanie książek, Publikowanie on-line elektronicznych książek i czasopism, Publikowanie tekstów, innych niż teksty reklamowe, Redagowanie tekstów (innych niż teksty reklamowe), Tłumaczenia, Udostępnianie filmów online nie do pobrania, Udostępnianie publikacji elektronicznych [nie do pobrania], Usługi w zakresie opracowania graficznego, inne niż do celów reklamowych, Usługi szkoleniowe w zakresie nowoczesnych technologii, Usługi szkoleniowe w zakresie kompetencji międzykulturowych, Usługi szkoleniowe i edukacyjne za pośrednictwem platform edukacyjnych i aplikacji, Usługi szkoleniowe i edukacyjne online i stacjonarne, Udostępnianie publikacji elektronicznych do pobrania.

(111) **345791** (220) 2021 03 02 (210) 525384
 (151) 2021 08 31 (441) 2021 05 17
 (732) MARKETSTAL.PL SPÓŁKA Z OGRANICZONĄ
 ODPOWIEDZIALNOŚCIĄ, Zawada (PL)
 (540) (znak słowno-graficzny)
 (540) ms marketstal.pl
 (540)



(591) biały, ciemnoszary, jasnoszary, pomarańczowy
 (531) 29.01.14, 27.05.01, 26.01.03
 (510), (511) **6** Budowlane materiały metalowe, Przenośne konstrukcje metalowe, Materiały konstrukcyjne metalowe, Przenośne budynki metalowe, Materiały zbrojeniowe dla budownictwa, metalowe, Elementy do montażu fotowoltaiki metalowe, Armatura stalowa, Ogrodzenia metalowe, Gwoździe i śruby metalowe, Profile ocynkowane, Rury ocynkowane, Ceowniki, kątowniki ocynkowane, Blacha, Drobne wyroby metalowe, Balustrady metalowe, Belki stropowe metalowe, Bramy metalowe, Drzwi metalowe, Okna metalowe, Dachowe rynny metalowe, Dachowe pokrycia metalowe, Drabiny metalowe, Drut metalowy, Kratownice metalowe, Kraty pomostowe metalowe, Okładziny budowlane [metalowe], Schody metalowe, Rusztowania metalowe, Rury metalowe, Stal kwasoodporna, Armatura kwasoodporna, Elementy balustrad kwasoodpornych, Aluminium, Profile aluminiowe, Kątowniki aluminiowe, Blachy aluminiowe, Pręty aluminiowe, **35** Informacja handlowa, Reklama, Zgromadzenie towarów umożliwiające ich wybieranie i kupowanie w sklepach detalicznych, hurtowych i internetowych z materiałami i wyrobami metalowymi, Prezentowanie towarów w mediach dla celów sprzedaży detalicznej, Zarządzanie plikami komputerowymi, Informacja o działalności gospodarczej, Zarządzanie w zakresie zamówień handlowych, Usługi agencji importowo-eksportowej, Informacje handlowe i porady udzielane konsumentom, Pozyskiwanie danych do komputerowych baz danych, Organizowanie wystaw w celach handlowych lub reklamowych, Promocja sprzedaży dla osób trzecich.

(111) **345792** (220) 2021 03 01 (210) 525407
 (151) 2021 08 10 (441) 2021 04 26
 (732) ICP POLSKA SPÓŁKA Z OGRANICZONĄ
 ODPOWIEDZIALNOŚCIĄ, Warszawa (PL)
 (540) (znak słowny)
 (540) Karta Podarunkowa 7 życzeń
 (510), (511) **9** Kodowane karty magnetyczne, karty podarunkowe, karty z zapamiętaną wartością, karty prepaid, karty lojalnościowe, bony (vouchery), **35** Administrowanie programami lojalności konsumenta, usługi reklamowe, **36** Emisja bonów (voucherów), kart poda-

runkowych, kart z zapamiętaną wartością, kart prepaid, kart lojalnościowych, zbieranie, obróbka i transmitowanie informacji związanych oraz umożliwiających usługi autoryzacji, weryfikacji, przetwarzania i refundowania w przypadku transakcji z użyciem bonu (vouchera), karty podarunkowej, karty z zapamiętaną wartością, karty prepaid i karty lojalnościowej.

(111) **345793** (220) 2021 03 01 (210) 525408
 (151) 2021 08 10 (441) 2021 04 26
 (732) ICP POLSKA SPÓŁKA Z OGRANICZONĄ
 ODPOWIEDZIALNOŚCIĄ, Warszawa (PL)
 (540) (znak słowny)
 (540) Multikarta 7 życzeń
 (510), (511) **9** Kodowane karty magnetyczne, karty podarunkowe, karty z zapamiętaną wartością, karty prepaid, karty lojalnościowe, bony (vouchery), **35** Administrowanie programami lojalności konsumenta, usługi reklamowe, **36** Emisja bonów (voucherów), kart podarunkowych, kart z zapamiętaną wartością, kart prepaid, kart lojalnościowych, zbieranie, obróbka i transmitowanie informacji związanych oraz umożliwiających usługi autoryzacji, weryfikacji, przetwarzania i refundowania w przypadku transakcji z użyciem bonu (vouchera), karty podarunkowej, karty z zapamiętaną wartością, karty prepaid i karty lojalnościowej.

(111) **345794** (220) 2021 03 02 (210) 525413
 (151) 2021 08 31 (441) 2021 05 17
 (732) SUPERDROB SPÓŁKA AKCYJNA, Karczew (PL)
 (540) (znak słowno-graficzny)
 (540) KURCZAK POLSKI
 (540)



(591) zielony, biały, czerwony
 (531) 29.01.13, 03.07.03, 06.07.08, 27.05.01, 05.05.19
 (510), (511) **29** Mięso i wyroby mięsne, Mięso konserwowane, Mięso mrożone, Mięso świeże, Paczkowane mięso, Drób, nieżywy, Ekstrakty drobiowe, Głęboko mrożony drób, Gotowe posiłki gotowane składające się całkowicie lub głównie z drobiu, Gotowe posiłki z drobiu [drób jako główny składnik], Mrożone posiłki składające się głównie z drobiu, Mrożony drób, Świeży drób, Przekąski na bazie mięsa, Pa-tyczki mięsne.

(111) **345795** (220) 2021 03 03 (210) 525447
 (151) 2021 08 31 (441) 2021 05 17
 (732) BOOKING SOLUTIONS SPÓŁKA Z OGRANICZONĄ
 ODPOWIEDZIALNOŚCIĄ, Ostrów Wielkopolski (PL)
 (540) (znak słowno-graficzny)
 (540) b bookingsolutions.pl
 (540)



(591) niebieski, biały
 (531) 27.05.01, 29.01.12, 24.17.01, 24.17.02
 (510), (511) **35** Marketing internetowy, Doradztwo biznesowe, Doradztwo biznesowe dotyczące finansowania rozwoju, Doradztwo biznesowe dotyczące reklamy, Doradztwo biznesowe w zakresie marketingu strategicznego, Doradztwo dotyczące działalności gospodarczej, Doradztwo dotyczące organizowania działalności go-

spodarczej, Doradztwo dotyczące reklamy prasowej, Doradztwo dotyczące reklamy w zakresie działalności gospodarczej, Doradztwo dotyczące reklamy, Doradztwo dotyczące zarządzania marketingowego, Doradztwo biznesowe w zakresie prowadzenia restauracji w oparciu o umowę franczyzy, Doradztwo dla przedsiębiorstw przemysłowych lub handlowych w zakresie prowadzenia firmy, Doradztwo w dziedzinie strategii komunikacyjnych public relations, Doradztwo w dziedzinie strategii komunikacyjnych w reklamie, Doradztwo w dziedzinie public relations, Doradztwo specjalistyczne w zakresie marketingu, Doradztwo specjalistyczne w sprawach działalności gospodarczej, Doradztwo reklamowe i marketingowe, Doradztwo organizacyjne dotyczące programów lojalnościowych dla klientów, Doradztwo marketingowe w zakresie mediów społecznościowych, Doradztwo, konsultacje i pomoc w zakresie reklamy, marketingu i promocji, Doradztwo i pomoc w zakresie zarządzania działalnością gospodarczą, Doradztwo i konsultacje w zakresie działalności gospodarczej, Doradztwo w dziedzinie zarządzania działalnością gospodarczą i marketingu, Doradztwo w sprawach działalności gospodarczej, Doradztwo w zakresie administrowania działalnością gospodarczą, Doradztwo w sprawach zarządzania personelem, Doradztwo w zakresie analizy nawyków i potrzeb nabywczych konsumentów świadczony za pomocą danych sensorycznych, jakościowych i ilościowych, Doradztwo w zakresie analizy zachowań zakupowych konsumentów, Doradztwo w zakresie analizy biznesowej, Doradztwo w zakresie badań rynku, Doradztwo w zakresie demografii do celów marketingowych, Doradztwo w zakresie działalności gospodarczej dotyczące zakładania restauracji, Doradztwo w zakresie działalności gospodarczej dotyczące prowadzenia restauracji, Doradztwo w zakresie działalności gospodarczej dotyczące zakładania barów kanapkowych, Doradztwo w zakresie działalności gospodarczej dotyczące rozwoju produktu, Marketing telefoniczny, Marketing referencyjny, Marketing towarów i usług na rzecz innych, Marketing towarów i usług osób trzecich poprzez dystrybucję kuponów, Marketing ukierunkowany, Marketing w ramach wydawania oprogramowania, Obsługa marketingowa obrotu nieruchomościami, Opracowywanie ankiet marketingowych, Porady w zakresie marketingu, Pomoc w zakresie marketingu, Planowanie strategii marketingowych, Organizacja i przeprowadzanie wydarzeń marketingowych, Opracowywanie i wdrażanie strategii marketingowych na rzecz innych, Reklama i marketing, Prowadzenie badań marketingowych, Przygotowywanie planów marketingowych, Reklama za pomocą marketingu bezpośredniego, Rozpoznawanie materiałów w zakresie reklamy, marketingu i publicy, Produkcja nagrań wideo w celach marketingowych, Projektowanie badań marketingowych, Promocja, reklama i marketing stron internetowych on-line, Usługi agencji marketingowych, Usługi doradcze w zakresie marketingu, Usługi doradcze dotyczące reklamy, promocji i marketingu, Świadczenie doradczych usług marketingowych dla producentów, Sporządzanie raportów do celów marketingowych, Rozwój planu marketingowego, Usługi doradztwa w zakresie marketingu, Usługi reklamowe za pośrednictwem Internetu, Usługi reklamowe za pośrednictwem bazy danych, Usługi reklamowe związane z prowadzeniem działalności gospodarczej, Indeksowanie stron internetowych w celach handlowych lub reklamowych, Kompilacja ogłoszeń reklamowych w celu wykorzystania ich jako strony internetowe, Kompilacja ogłoszeń reklamowych do wykorzystania w formie stron internetowych, Optymalizacja stron internetowych, Dostarczanie informacji marketingowych za pośrednictwem stron internetowych, Promocja online sieci komputerowych i stron internetowych, Promowanie towarów i usług osób trzecich za pośrednictwem reklam na stronach internetowych, Udostępnianie informacji o działalności gospodarczej za pośrednictwem strony internetowej, Zestawianie reklam w celu wykorzystania ich jako strony internetowe, Wynajem powierzchni reklamowej na stronach internetowych, Zestawianie reklam w celu wykorzystania ich na stronach internetowych, Analiza marketingowa nieruchomości, Organizacja i przeprowadzanie aukcji nieruchomości, Reklamowanie nieruchomości mieszkaniowych i komercyjnych, Sprzedaż aukcyjna nieruchomości, Usługi reklamowe dotyczące nieruchomości, Doradztwo w zakresie zarządzania marketingowego, **36** Administrowanie nieruchomościami, Agencje nieruchomości, Administrowanie sprawami finansowymi dotyczącymi nieruchomości, Agencje pośrednictwa w handlu nieruchomościami, Doradztwo dotyczące inwestowania w nieruchomości, Doradztwo w zakresie nieruchomości, Dostarczanie nieruchomości na rzecz osób trzecich, Dostarczanie informacji doty-

czących nieruchomości, Dzierżawa nieruchomości posiadanych na własność, Dzierżawa nieruchomości [tylko nieruchomości], Ocena nieruchomości [wycena], Ocena i wycena nieruchomości, Organizacja najmu nieruchomości handlowych, Organizowanie najmu nieruchomości na wynajem, Skomputeryzowane usługi informacyjne dotyczące nieruchomości, Timesharing nieruchomości, Udzielanie informacji dotyczących rynku nieruchomości, Udzielanie informacji dotyczących kwestii nieruchomości za pośrednictwem Internetu, Usługi doradcze dotyczące nieruchomości, Usługi w zakresie zarządzania nieruchomościami, Usługi w zakresie wyszukiwania nieruchomości mieszkaniowych, Usługi wykazów nieruchomości związanych z wynajmem domów i mieszkań, Wynajem nieruchomości, Wynajem nieruchomości i majątku, Wynajmowanie pomieszczeń biurowych [nieruchomości], Zarządzanie inwestycjami w nieruchomości, Zarządzanie nieruchomościami, Zarządzanie nieruchomością, Zarządzanie portfelem nieruchomości, **41** Szkolenia w dziedzinie zarządzania nieruchomościami, Usługi pisania blogów, Publikowanie drogą elektroniczną, Publikowanie recenzji, Kursy szkoleniowe w zakresie planowania strategicznego związanego z reklamą, promocją, marketingiem i biznesem, Wykłady na temat umiejętności marketingowych, Wydawanie przewodników turystycznych, Kursy edukacyjne w dziedzinie branży turystycznej, Prowadzenie kursów edukacyjnych związanych z branżą turystyczną, Organizacja i przeprowadzanie kursów edukacyjnych związanych z sektorem turystycznym, **42** Aktualizowanie stron internetowych dla osób trzecich, Aktualizacja stron głównych dla osób trzecich, Aktualizowanie stron internetowych, Doradztwo w projektowaniu stron internetowych, Doradztwo w zakresie projektowania stron głównych i stron internetowych, Doradztwo w zakresie projektowania stron internetowych, Doradztwo związane z tworzeniem i projektowaniem stron internetowych do handlu elektronicznego, Doradztwo związane z tworzeniem i projektowaniem stron internetowych, Doradztwo związane z tworzeniem stron głównych i stron internetowych, Dostarczanie informacji o technologii komputerowej i programowaniu za pośrednictwem strony internetowej, Hosting mobilnych stron internetowych, Hosting i wynajmowanie przestrzeni pamięciowej na strony internetowe, Dostarczanie informacji w dziedzinie projektowania architektonicznego za pośrednictwem strony internetowej, Hosting spersonalizowanych stron internetowych, Hosting stron internetowych w Internecie, Hosting stron internetowych na rzecz osób trzecich, na serwerach komputerowych dla globalnej sieci komputerowej, Hosting stron internetowych, Hosting stron komputerowych (internetowych) na rzecz osób trzecich, Kompilacja stron internetowych, Opracowywanie i utrzymywanie stron internetowych dla osób trzecich, Opracowywanie, projektowanie i aktualizacja stron głównych, Projektowanie graficzne w celu kompilacji stron w Internecie, Programowanie stron internetowych, Projektowanie i opracowywanie stron internetowych, Projektowanie i aktualizacja stron głównych i stron internetowych, Programowanie spersonalizowanych stron internetowych, Programowanie oprogramowania do opracowywania stron internetowych, Planowanie, projektowanie i rozwój stron internetowych online na rzecz osób trzecich, Wynajem przestrzeni pamięciowej na potrzeby stron internetowych, Usługi w zakresie projektowania stron internetowych, Usługi w zakresie hostingu stron internetowych, Usługi utrzymywania stron internetowych, Zarządzanie stronami internetowymi na rzecz osób trzecich, Usługi testowania obciążenia stron internetowych, Tworzenie stron internetowych dla innych, Tworzenie stron internetowych, Tworzenie, utrzymywanie i hosting stron internetowych dla osób trzecich, Tworzenie stron głównych do sieci komputerowych, Tworzenie stron głównych dla osób trzecich, Tworzenie, projektowanie i utrzymywanie stron internetowych, Tworzenie stron elektronicznych, Tworzenie i utrzymywanie stron internetowych dla osób trzecich, Tworzenie i utrzymywanie stron internetowych do telefonów komórkowych, Tworzenie i utrzymywanie stron komputerowych (stron internetowych) na rzecz osób trzecich, Tworzenie i utrzymywanie stron internetowych, Tworzenie i utrzymywanie spersonalizowanych stron internetowych, Tworzenie i uaktualnianie stron głównych do sieci komputerowych, Tworzenie i prowadzenie stron internetowych na telefony komórkowe, Projektowanie, tworzenie i programowanie stron internetowych, Tworzenie i dostarczanie stron internetowych osobom trzecim, Tworzenie i projektowanie stron internetowych dla osób trzecich, Projektowanie stron internetowych w celach reklamowych, Projektowanie stron internetowych, Projektowanie stron głównych

i witryn internetowych, Projektowanie stron głównych, Projektowanie komputerowych stron internetowych, Projektowanie stron domowych i stron internetowych, Projektowanie i wdrażanie stron internetowych dla osób trzecich, Projektowanie i wdrażanie sieciowych stron internetowych na rzecz osób trzecich, Projektowanie i utrzymywanie stron internetowych dla osób trzecich, Projektowanie i tworzenie stron głównych i stron internetowych, Projektowanie i tworzenie stron internetowych na rzecz osób trzecich, Projektowanie i projektowanie graficzne do tworzenia stron WWW w Internecie, Projektowanie i projektowanie graficzne do tworzenia stron WWW, Projektowanie i opracowywanie oprogramowania do opracowywania stron internetowych, Projektowanie i opracowywanie stron głównych i stron internetowych, Projektowanie hoteli, Usługi planowania [projektowania] hoteli, Projektowanie wizytówek, Programowanie oprogramowania do portali internetowych, chatroomów, linii chatów i forów internetowych, Opracowywanie oprogramowania komputerowego w zakresie logistyki, zarządzania łańcuchem dostaw i portali e-biznesowych, Hosting blogów, Tworzenie i utrzymywanie oprogramowania do blogów.

(111) **345796** (220) 2021 03 03 (210) 525448
 (151) 2021 08 31 (441) 2021 05 17
 (732) JĘDRASZEK KRZYSZTOF, Ksawerów (PL);
 JĘDRASZEK WOJCIECH, Ksawerów (PL)
 (540) (znak słowno-graficzny)
 (540) Sunbud
 (540)



(591) żółty, niebieski
 (531) 29.01.12, 27.05.01, 26.01.01, 26.01.03
 (510), (511) **35** Sprzedaż hurtowa, detaliczna i poprzez strony internetowe materiałów budowlanych metalowych i niemetalowych.
 (551) wspólne prawo ochronne

(111) **345797** (220) 2021 03 02 (210) 525470
 (151) 2021 09 21 (441) 2021 05 31
 (732) TREC NUTRITION SPÓŁKA Z OGRANICZONĄ
 ODPOWIEDZIALNOŚCIĄ, Gdynia (PL)
 (540) (znak słowny)
 (540) sauce zero
 (510), (511) **5** Produkty farmaceutyczne, środki sanitarne do celów medycznych, Substancje dietetyczne do celów leczniczych, Suplementy diety, Środki specjalnego przeznaczenia żywieniowego do celów zdrowotnych, Żywność dla niemowląt, Zioła lecznicze, ekstrakty roślinne o przeznaczeniu leczniczym, Substytuty posiłków, żywność i napoje dietetyczne, przeznaczone do użytku medycznego, Wyroby medyczne do celów leczniczych w postaci tabletek, kapsułek, pastylek, płynów, proszków, pianek, aerozoli, **29** Mięso, ryby, drób, dziczyzna, Ekstrakty mięsne, Konserwowane, mrożone, suszone i gotowane owoce i warzywa, Galaretki, dżemy, kompoty, Jaja, mleko, produkty mleczne, Oleje i tłuszcze jadalne, w tym odżywki dla kulturystów i/lub sportowców, substancje dietetyczne, żywność dietetyczna, koncentraty i odżywki wysokobiałkowe, węglowodanowe i wysokoenergetyczne wzbogacone witaminami, solami mineralnymi i aminokwasami nie do celów medycznych zawarte w tej klasie, **32** Wody mineralne i gazowane oraz inne napoje bezalkoholowe, Napoje owocowe i soki owocowe, Syropy i inne preparaty do produkcji i przyrządzania napojów, napoje dietetyczne, wysokoenergetyczne, węglowodanowe, witaminowe.

(111) **345798** (220) 2021 03 04 (210) 525521
 (151) 2021 09 20 (441) 2021 05 31
 (732) CZĘŚCIK JÓZEF GRUPA WYDAWNICZA HARMONIA,
 Gdańsk (PL)
 (540) (znak słowno-graficzny)
 (540) H

(540)



(531) 01.13.01, 26.01.06, 27.05.01
 (510), (511) **16** Książki, **41** Edukacja.

(111) **345799** (220) 2021 03 03 (210) 525525
 (151) 2021 08 24 (441) 2021 05 10
 (732) OPTIMUM BIS SPÓŁKA Z OGRANICZONĄ
 ODPOWIEDZIALNOŚCIĄ SPÓŁKA KOMANDYTOWA, Zielonki (PL)
 (540) (znak słowny)
 (540) SYRIUSZ
 (510), (511) **20** Materace, Meble, Stoiska wystawowe, Półki, Stojaki, Lustra jako meble, Ramy do obrazów, Palety transportowe niemetalowe, Rolety okienne, Tablice ogłoszeniowe, Wyroby stolarskie, Chodziki dla dzieci, Pościel, oprócz bielizny pościelowej, Kosze do noszenia dzieci.

(111) **345800** (220) 2021 03 04 (210) 525552
 (151) 2021 08 25 (441) 2021 04 26
 (732) JARSONS SPÓŁKA Z OGRANICZONĄ ODPOWIEDZIALNOŚCIĄ,
 Kiczycze (PL);
 TWARDOWSKI TOMASZ IMPORT4U.PL, Katowice (PL)
 (540) (znak słowno-graficzny)
 (540) SOSAFE
 (540)



(531) 27.05.01, 26.01.01, 26.01.04
 (510), (511) **9** Maski ochronne, Jednorazowe rękawiczki z tworzyw sztucznych do użytku laboratoryjnego, Jednorazowe rękawiczki lateksowe do użytku laboratoryjnego, **10** Maski higieniczne do celów medycznych, Maski chirurgiczne, Maski medyczne, Rękawiczki ochronne do celów medycznych, Jednorazowe rękawiczki do celów chirurgicznych, Okrycia chirurgiczne, Odzież sterylna do użytku chirurgicznego, Odzież ochronna do celów chirurgicznych, **25** Odzież.
 (551) wspólne prawo ochronne

(111) **345801** (220) 2018 01 15 K (210) 521519
 (151) 2021 04 12 (441) 2020 12 21
 (732) Beijing Sogou Technology Development Co., Ltd,
 Beijing (CN)
 (540) (znak słowno-graficzny)
 (540) Sogou
 (540)



(531) 27.05.01
 (510), (511) **9** sprzęt komputerowy i komputerowe urządzenia peryferyjne, przyrządy do śledzenia aktywności do noszenia na sobie, bransoletki identyfikacyjne kodowane magnetycznie, inteligentne zegarki (przetwarzanie danych), monitory, elektroniczne urządzenia monitorujące, aparaty fotograficzne, urządzenia do nagrywania i odtwarzania mowy, przenośne odtwarzacze multimedialne, bransoletki online (przyrządy pomiarowe), rejestratory elektroniczne, czytniki książek elektronicznych, sprzęt do zdalnego sterowania,

programy komputerowe nagrane, oprogramowanie do pobrania, publikacje elektroniczne, do pobrania, oprogramowanie komputerowe do urządzeń mobilnych, oprogramowanie do rozpoznawania i konwersji głosu, mowy i poleceń, oprogramowanie gier komputerowych do użycia na komputerach, urządzeniach mobilnych i telefonach komórkowych, oprogramowanie komputerowe do wyszukiwarek internetowych, oprogramowanie komputerowe do gromadzenia, edycji, organizowania, modyfikacji, zaznaczania, przesyłania, magazynowania i współdzielenia danych i informacji, urządzenia do przetwarzania danych, oprogramowanie do pobrania do uzyskiwania dostępu, przeglądania i przeszukiwania baz danych online, systemy pozycjonowania satelitarne (GPS) i sprzęt GPS, wszystkie wyżej wymienione towary wyłącznie w związku z cyfrowym urządzeniem rejestrującym w postaci pióra, elektronicznym urządzeniem do tłumaczenia w postaci pióra, elektronicznym urządzeniem do tłumaczenia, zegarkiem inteligentnym, wyszukiwarką internetową, edytorem i przeglądarką metody wprowadzania znaków (IME), aparatura do komunikacji sieciowej, telefony komórkowe, urządzenia alarmowe, baterie, obudowy telefonów komórkowych, roboty humanoidalne wyposażone w sztuczną inteligencję oraz roboty edukacyjne, do użytku osobistego, edukacyjnego i hobbyistycznego, a także części konstrukcyjne do nich .

(111) **345802** (220) 2020 11 12 (210) 520876
 (151) 2021 09 07 (441) 2021 05 24
 (732) REGIONALNE CENTRUM KULTURY W KOŁOBRZEGU IM. Z. HERBERTA, Kołobrzeg (PL)
 (540) (znak słowno-graficzny)
 (540) KOŁOBRZEG RE:GENERACJA
 (540)



(591) beżowy, ciemnoniebieski
 (531) 01.03.01, 01.15.24, 26.01.13, 27.05.01, 29.01.12
 (510), (511) **6** wyroby z metali nieszlachetnych i ich stopów, w tym biżuteria, sztucce, breloczki, pieczęcie, emblematy, figurki z metali nieszlachetnych, klucze, pojemniki metalowe w tym pudełka metalowe, emblematy do pojazdów metalowe, **9** automaty biletowe, dyski do rejestracji danych, dyski kompaktowe, w tym audio-video oraz komputerowe w tym CD-ROM, CD-RW, dyski magnetyczne, magnetyczne nośniki danych, dyski obliczeniowe, dyski optyczne, filmy (błony) naświetlone, karty magnetyczne, nagrane dyski kompaktowe (audio-video), nagrania, kasyety magnetofonowe i video, diapozytywy, pamięci komputerowe, nośniki danych w postaci pamięci komputerowej, wydawnictwa elektroniczne, **14** breloczki do kluczy ozdobne, monety i medale okolicznościowe, spinki do krawatów, figurki z metali szlachetnych, emblematy z metali szlachetnych, pudełka z metali szlachetnych, **16** wyroby do pakowania i przechowywania, dekoracyjne, biurowe oraz piśmiennicze z papieru i kartonu, afisze, plakaty, akwarele, albumy, artykuły biurowe, atlasy, bilety, w tym bilety komunikacji miejskiej, broszury, chorągiewki papierowe, czasopisma, druki, dzienniki, emblematy papierowe, etykiety nie z materiału tekstylnego, foldery, folie z tworzyw sztucznych do pakowania, formularze, fotografie, gazety, grafiki, kalendarze, karty pocztowe, katalogi, koperty, komiksy, książki, magazyny, mapy geograficzne, materiały drukowane, materiały piśmienne, nalepki reklamowe, nalepki, notatniki, notesy, odbitki fotograficzne, odbitki kserograficzne, odbitki (skany), odbitki (slajdy), plany, pocztówki, przewodniki, przybory do pisania, publikacje, reprodukcje graficzne, rozkłady i repertuary godzinowe, skrypty, sztandary papierowe, szyl-

dy z papieru lub z tektury, śpiewniki, tablice i arkusze ogłoszeniowe z papieru lub z tektury, torby do pakowania z papieru, wydawnictwa kartograficzne w zakresie map, atlasów i przewodników, wydawnictwa papierowe, wyroby papiernicze i introligatorskie, zakładki do książek, znaczki pocztowe, **18** wyroby galanterijne ze skóry i imitacji skór, pudełka ze skóry lub imitacji skóry, sakwy ze skóry lub imitacji skóry, laski, parasole i parasolki, pokrowce na parasole, walizki, torby, w tym torby na zakupy, torby nie zawarte w innych klasach, smycze, plecaki, **25** odzież, obuwie, nakrycia głowy, **35** usługi agencji informacji handlowej, informacja o działalności gospodarczej i handlowej, doradztwo specjalistyczne w sprawach działalności gospodarczej, w tym w zakresie organizowania i prowadzenia działalności gospodarczej, pozyskiwanie informacji o działalności gospodarczej, doradztwo w zakresie organizowania i prowadzenia działalności gospodarczej, zarobkowe zarządzanie w zakresie koncesjonowania towarów i usług dla osób trzecich, public relations, kreowanie wizerunku firm, usług, towarów i gminy, usługi w zakresie reklamy, mianowicie: rozpowszechnianie materiałów i ogłoszeń reklamowych, takich jak: ulotek, prospektów, druków, próbek i innych gadżetów reklamowych, publikowanie tekstów reklamowych, przygotowywanie reklam prasowych, reklama billboardowa, reklama za pośrednictwem sieci komputerowej, reklamy korespondencyjne, reklamy radiowe, reklamy telewizyjne, uaktualnianie materiału reklamowego, tworzenie tekstów reklamowych i sponsorowanych, wynajmowanie przestrzeni reklamowej, nośników reklamowych i miejsc na umieszczanie ogłoszeń reklamowych, usługi reklamowe z wykorzystaniem wszystkich metod słownych, dźwiękowych oraz technik audiowizualnych, organizowanie dystrybucji materiałów promocyjnych, nadruków na towary i opakowania, prezentowanie produktów w mediach dla celów sprzedaży detalicznej, promocja gospodarcza gminy i podmiotów powiązanych z gminą, w tym: promocja sprzedaży, promocja rękodzielnictwa oraz towarów i usług lokalnych, promowanie rolnictwa ekologicznego oraz jego produktów w szczególności produktów regionalnych, promowanie wyrobów sztuki regionalnej, usługi promocji w zakresie imprez rozrywkowych, artystycznych, kulturalnych, rekreacyjnych, plenerowych, sportowych, historycznych, patriotycznych, rocznicowych oraz usług promocji Miasta organizowane lub współorganizowane przez Miasto, usługi promocji w zakresie wydawnictw i nagrań na kasetach i płytach CD/DVD oraz innych formach przekazu elektronicznego, usługi promocji w zakresie wydawnictw i nagrań na kasetach i płytach CD/DVD oraz innych formach przekazu elektronicznego w celu promocji Miasta i gminy, organizowanie giełd, aukcji i wystaw w celach reklamowych i handlowych, organizowanie pokazów i wystaw towarów i usług, organizowanie targów handlowych i reklamowych, nadzór, zarządzanie i administrowanie wystawami, giełdami, aukcjami pokazami, targami i konkursami, organizowanie i prowadzenie przetargów, usługi przedstawicielskie na rzecz podmiotów gospodarczych, współpraca z podmiotami gospodarczymi w zakresie wytwarzania produktów regionalnych, oferowanie do sprzedaży i sprzedaż produktów żywnościowych, produktów dekoracyjnych, odzieży, nakryć głowy, obuwia, pamiątek, upominków, gadżetów o charakterze reklamowym, flag, sztandarów i porpców reklamowych, bielizny stołowej, biżuterii, książek, albumów i innych wydawnictw papierowych i elektronicznych, wyrobów papierniczych i introligatorskich, wyrobów ze skóry i imitacji skóry, figurek, breloków, ciupag, także jako produkty lokalne, regionalne lub towary promujące miasto i gminę, w sklepach detalicznych, hurtowniach, na targach, w drodze sprzedaży wysyłkowej, w drodze sprzedaży z użyciem środków telekomunikacyjnych i informatycznych, także poprzez sieć komputerową, projektowanie materiałów, ogłoszeń, gadżetów i upominków reklamowych, **36** dzierżawa nieruchomości, administrowanie i zarządzanie nieruchomościami, wynajem nieruchomości biurowych, zarządzanie i nadzór nad majątkiem gminnym oraz nad majątkiem podmiotów powiązanych z gminą, analizy i ekspertyzy finansowe, doradztwo i informacja finansowa, w tym pomoc w ocenie zdolności kredytowej jednostek powiązanych z samorządem gminnym, inwestycje kapitałowe, zbiórki funduszy na cele dobroczynne poprzez organizowanie giełd, aukcji, wystaw, konkursów, koncertów, spektakli, balów, seminariów, zjazdów i innych imprez, izby rozrachunkowe, **39** transport, informacja o transporcie, usługi kierowców, transport kolejowy, wypożyczanie kontenerów magazynowych, wynajmowanie magazynów, organizowanie wycieczek, usługi osób towarzyszących podróżnym, usługi pilotów wycieczek, pilotowanie, rezerwowanie miejsc na podróże, transport podró-

nych, wypożyczanie pojazdów, przenoszenie i przewóz bagaży, rezerwacja miejsc na podróż, rezerwacja podróży, rezerwacja transportu, transport rzeczny, transport samochodowy, transport statkami, spacerowe rejsy statkami, wynajmowanie statków, rejsy statkami wycieczkowymi, pośrednictwo w transporcie, rezerwacja transportu, transport kolejowy, transport pasażerski, transport podróży, organizowanie wycieczek, organizowanie wycieczek morskich, organizowanie wycieczek turystycznych, organizowanie wycieczek ze zwiedzaniem, organizowanie, rezerwacja i planowanie wycieczek, wypraw i wycieczek krajoznawczych, organizowanie wycieczek z przewodnikiem, wypożyczanie samochodów, wypożyczanie autokarów, wypożyczanie wagonów kolejowych, zwiedzanie turystyczne, usługi transportu na wycieczki ze zwiedzaniem, turystyka [zwiedzanie], usługi agencji rezerwującej wycieczki ze zwiedzaniem, usługi przewodników turystycznych, usługi planowania podróży, usługi rezerwacyjne dla wycieczek, informacja turystyczna, **41** usługi w zakresie udzielania informacji o: edukacji, imprezach rozrywkowych, imprezach kulturalnych, imprezach naukowych, imprezach edukacyjnych, o organizowanych konferencjach, seminariach, zjazdach, przedstawieniach teatralnych, wystawach kulturalnych i edukacyjnych oraz w zakresie organizacji wypoczynku, działalność kulturalna w tym: usługi muzeów i bibliotek oraz innych placówek upowszechniania kultury, usługi organizowania, prowadzenia i realizacji spektakli, a także prowadzenia i obsługi festiwalu z dziedziny kultury, organizowanie i obsługa konferencji, kongresów, seminariów, sympozjów, zjazdów, uroczystości okolicznościowych, konkursów edukacyjnych lub rozrywkowych, konkursów piękności, organizowanie imprez rozrywkowych, artystycznych, naukowych, kulturalnych, rekreacyjnych, plenerowych, organizowanie, prowadzenie i obsługa wystaw w celach kulturalnych i edukacyjnych, organizowanie balów, przyjęć i loterii, organizowanie i prowadzenie koncertów, rezerwacja miejsc na spektakle, usługi dystrybucji biletów na wydarzenia rozrywkowe, usługi związane z organizacją wypoczynku, działalność sportowa w tym organizowanie zawodów sportowych, wypożyczanie sprzętu sportowego z wyjątkiem pojazdów, wynajmowanie stadionów, produkcja programów radiowych i telewizyjnych, w tym wykonywanie fotoreportaży, pisanie tekstów, innych niż reklamowych, publikacje elektroniczne on-line książek i periodyków, usługi wydawnicze, w tym publikowanie książek i publikowanie tekstów innych niż teksty reklamowe oraz wydawanie nagrań na kasetach i płytach CD, wypożyczanie nagrań dźwiękowych, usługi edukacyjne w żłobkach, przedszkolach i szkołach, **42** wzornictwo przemysłowe, **43** usługi zaopatrzenia w żywność i napoje, tymczasowe zakwaterowanie, dostarczanie potraw i napojów, usługi barów, restauracji, kafeterii, fast-foodów, żłobki dla dzieci, usługi w zakresie obozów wakacyjnych [zakwaterowanie], **44** usługi medyczne, usługi weterynaryjne, usługi w zakresie higieny i urody dla ludzi i zwierząt, usługi związane z rolnictwem, ogrodnictwem i leśnictwem.

(111) **345803** (220) 2020 11 23 (210) 521280
 (151) 2021 09 08 (441) 2021 05 24
 (732) WIANECKI WITOLD TIWAHE-DOM TERAPII DLA DZIECI, Zielonki (PL)
 (540) (znak słowno-graficzny)
 (540) MTG MANUALNE TOROWANIE GŁOSEK
 (540)



(591) czerwony, czarny
 (531) 02.09.08, 02.09.14, 27.05.01, 29.01.12

(510), (511) **9** przyrządy do celów dydaktycznych, **41** usługi edukacyjne, organizowanie kongresów, konferencji, organizowanie i prowadzenie seminariów, organizowanie i prowadzenie szkoleń, kursów, publikowanie książek, magazynów, czasopism, periodyków, tekstów, programów komputerowych i edukacyjnych, nagrań, nagrań audio, video i audio-wizualnych, nagrań multimedialnych i elektronicznych, usługi w zakresie publikowania elektronicznego i multimedialnego, usługi w zakresie produkcji programów radiowych, telewizyjnych, filmów, usługi w zakresie organizowania konkursów edukacyjnych, usługi w zakresie kształcenia wysokokwalifikowanych specjalistów i kadr naukowych, nauczanie korespondencyjne, usługi w zakresie publikacji elektronicznej on-line książek i periodyków, **42** usługi w zakresie prowadzenia badań naukowych, wykonywanie prac badawczo-rozwojowych, **44** usługi terapeutyczne, usługi logopedyczne, porady psychologiczne, usługi doradcze w dziedzinie zdrowia, doradztwo specjalistyczne w zakresie terapii poznawczej, usługi w zakresie świadczenia informacji psychologicznych, usługi w zakresie wczesnej interwencji psychologicznej i logopedycznej, prowadzenie gabinetów terapeutycznych i logopedycznych.

(111) **345804** (220) 2020 11 25 (210) 521393
 (151) 2021 09 10 (441) 2021 03 15
 (732) FUNDACJA WSPÓLNOTA KOBIET, Warszawa (PL)
 (540) (znak słowno-graficzny)
 (540) WSPÓLNOTA KOBIET
 (540)



(531) 17.02.13, 26.01.06, 26.01.12, 27.05.01, 27.05.05
 (510), (511) **16** afisze, plakaty, artykuły biurowe, biuletyny informacyjne, formularze, ankiety, druki, kalendarz, kartki z życzeniami, notatniki, publikacje drukowane, transparenty z papieru, materiały szkoleniowe i instruktażowe, książki, przybory szkolne (artykuły piśmienne), zakładki do książek i stron, zeszyty do pisania lub rysowania, **36** crowdfunding, organizacja zbiórek pieniężnych, zbiórki funduszy na cele dobroczynne, **41** informacja o edukacji, kształcenie praktyczne, nauczanie indywidualne, organizacja i prowadzenie warsztatów, produkcja filmów innych niż reklamowe, kształcenie know-how, publikowanie tekstów, organizowanie i prowadzenie forów edukacyjnych z udziałem osób, publikowanie książek, publikowanie tekstów innych niż reklamowe.

(111) **345805** (220) 2020 12 07 (210) 521853
 (151) 2021 09 07 (441) 2021 05 17
 (732) DHL PARCEL POLSKA SPÓŁKA Z OGRANICZONĄ ODPOWIEDZIALNOŚCIĄ, Warszawa (PL)
 (540) (znak słowny)
 (540) PACZKING

(510), (511) **12** pojazdy do poruszania się po ziemi, w powietrzu, po wodzie i po szynach, pojazdy elektryczne, przyczepy, samochody, ciągniki, ciężarówki, drony cywilne, drony dostawcze, przyczepy (pojazdy), **35** fotokopiowanie, prezentowanie produktów w mediach dla celów sprzedaży detalicznej, reklama billboardowa, reklama za pośrednictwem sieci komputerowej, reklamy korespondencyjne, reklamy telewizyjne, tworzenie tekstów reklamowych i sponsorowanych, **36** agencje celne, usługi finansowe, **39** spedycja, dostarczanie towarów, wypożyczanie ciężarówek, usługi kurierskie (wiadomości lub dostawy), transport, pakowanie towarów, logistyka transportu, informacja o transporcie, informacja o składowaniu, dostawa towarów, dostarczanie paczek, dostarczanie towarów zamówionych korespondencyjnie, fracht, fracht [przewóz towarów], usługi kierowców, informacja o magazynowaniu, pośrednictwo frachtowe, przewożenie, przewóz samochodami ciężarowymi, rozładunek, transport samochodowy, składowanie towarów, **42** projektowanie systemów komputerowych, projektowanie oprogramowania komputerowego, aktualizacja oprogramowania komputerowego, doradztwo w zakresie oprogramowania komputerowego, instalacja oprogramowania komputerowego, konserwacja oprogramowania komputerowego, powielanie oprogramowania komputerowego, projektowanie opro-

gramowania komputerowego, projektowanie systemów komputerowych, wypożyczanie oprogramowania komputerowego, powielanie oprogramowania komputerowego.

(111) **345806** (220) 2020 12 09 (210) 522003
 (151) 2021 06 22 (441) 2021 03 08
 (732) ŻABKA POLSKA SPÓŁKA Z OGRANICZONĄ
 ODPOWIEDZIALNOŚCIĄ, Poznań (PL)
 (540) (znak słowno-graficzny)
 (540) a b
 (540)



(591) zielony

(531) 27.05.01, 26.11.01, 29.01.03

(510), (511) **9** oprogramowanie komputerowe, oprogramowanie użytkowe, oprogramowanie w zakresie obsługi sklepów, oprogramowanie do wspierania franczyzobiorców w zarządzaniu sklepem, oprogramowanie do dokonywania zakupów, oprogramowanie do zarządzania programami lojalnościowymi, **29** mięso i wyroby mięsne, ryby, owoce morza i mięczaki, nieżywe, drób, dziczyzna, ekstrakty mięsne, konserwowane, mrożone, suszone i gotowane owoce i warzywa, galaretki, dżemy, kompoty, jaja, mleko, ser, masło, jogurt, mleczne produkty spożywcze, oleje i tłuszcze jadalne, nabiał i substytuty nabiału, jaja ptasie i produkty z jaj, przetworzone owoce, grzyby, warzywa, orzechy i nasiona roślin strączkowych, zupy i wywary, ekstrakty mięsne, przetworzone owady i larwy, naturalne i sztuczne osłonki do kiełbas, potrawy gotowe, gotowe dania warzywne, gotowe dania z mięsa, gotowe dania składające się głównie z mięsa, sałatki gotowe, gotowe posiłki składające się głównie z ryb, placki smażone, desery jogurtowe, desery mleczne, desery wykonane z produktów mlecznych, napoje mleczne, **30** dania gotowe i wytrawne przekąski, sól, przyprawy i dodatki smakowe, wyroby cukiernicze, wyroby cukiernicze, ciasta, tarty i ciasteczka, cukierki, batony i guma do żucia, batony zbożowe i energetyczne, cukier, miód, cukry, naturalne słodziki, polewy cukiernicze i nadzienia, produkty pszczele, lód, lody spożywcze, mrożone jogurty i sorbety, kawa, herbata, kakao i namiastki tych towarów, ziarna przetworzone, skrobia i wyroby z tych towarów, preparaty do pieczenia i drożdże, ryż, makaron, kluski, tapioka, sago, mąka, zbożowe produkty spożywcze, chleb, czekolada, melasa, drożdże, proszek do pieczenia, przyprawy korzenne, zioła suszone, ocet, sosy, lód, gotowe dania z ryżu, gotowe potrawy na bazie makaronu, gotowe potrawy na bazie ryżu, gotowy lunch w pudełku składający się z ryżu, z dodatkiem mięsa, ryby lub warzyw, naleśniki, placki, suche i płynne potrawy gotowe do jedzenia, głównie składające się z makaronów, zapakowane zestawy obiadowe składające się głównie z ryżu, ale również z mięsa, ryba lub warzyw, gotowe do spożycia puddingi, puddingi, tiramisu, gotowe desery [wyroby piekarnicze], sałatka ryżowa, sałatka z makaronem, sałatka z makaronu typu rurki, herbata mrożona, sernik, **31** surowe i nieprzetworzone produkty rolne, ogrodnicze, leśne i z zakresu akwakultury, surowe i nieprzetworzone ziarna i nasiona, świeże owoce i warzywa, świeże zioła, naturalne rośliny i kwiaty, cebulki, rozsady i nasiona do sadzenia, żywe zwierzęta, żywność i napoje dla zwierząt, sód, **32** napoje bezalkoholowe, piwo i produkty piwowskie, napoje na bazie orzechów i soi, aromatyzowane napoje gazowane, soki, wody, **33** napoje alkoholowe (z wyjątkiem piwa), alkohole wysokoprocentowe [napoje], wino, cydr, wymieszane napoje alkoholowe, **35** usługi reklamowe, marketingowe i promocyjne, usługi programów lojalnościowych, motywacyjnych i promocyjnych, pomoc w prowadzeniu działalności gospodarczej, zarządzanie i administrowanie działalnością gospodarczą, pozyskiwanie danych do komputerowych baz danych, usługi w zakresie sprzedaży detalicznej, następujących towarów: produkty chemiczne przeznaczone dla przemysłu, nauki, fotografii jak również rolnictwa, ogrodnictwa i leśnictwa, żywice syntetyczne w stanie surowym, tworzywa sztuczne w stanie surowym, mieszanek gaśnie i przeciwpożarowe, preparaty do hartowania i lutowania, substancje do garbowania skór zwierzęcych, kleje (spoiwa) przeznaczone dla

przemysłu, kity i inne pasty do wypełniania, kompost, nawozy, preparaty biologiczne do użytku w przemyśle i nauce, farby, pokosty, lakiery, środki zapobiegające korozji i zabezpieczające drewno, koloranty, barwniki, tusze do drukowania, znakowania i rytowania, żywice naturalne w stanie surowym, metale w postaci folii i proszku do użytku w malowaniu, dekorowaniu, drukowaniu i sztuce, kosmetyki nielecznicze i preparaty toaletowe, nielecznicze środki do czyszczenia zębów, produkty perfumeryjne, olejki eteryczne, środki wybielające i inne substancje stosowane w praniu, środki do czyszczenia, polerowania, szorowania i ścierania, preparaty do pielęgnacji zwierząt, wosk krawiecki i szewski, środki ścierne i polerskie, sztuczne rzęsy, oleje i smary przemysłowe, wosk, smary, mieszaniny pochłaniające kurz, nawilżające i wiążące, paliwa (również benzyna) i materiały oświetleniowe, świece i knoty do oświetlenia, energia elektryczna, produkty farmaceutyczne, preparaty i artykuły medyczne i weterynaryjne, środki sanitarne do celów medycznych, dietetyczna żywność i substancje dostosowane do użytku leczniczego lub weterynaryjnego, żywność dla niemowląt, suplementy diety dla ludzi i zwierząt, plastry, materiały opatrunkowe, materiały do plombowania zębów, woski dentystyczne, środki odkażające, środki do zwalczania robactwa, fungicydy, herbicydy, preparaty dietetyczne, preparaty i artykuły dentystyczne oraz lecznicze, środki do czyszczenia zębów, preparaty i artykuły higieniczne, usługi w zakresie sprzedaży detalicznej, następujących towarów: metale nieszlachetne i ich stopy, rudy, materiały metalowe do celów budowlanych, przenośne metalowe konstrukcje budowlane, przewody nieelektryczne i druty z metali nieszlachetnych, drobne wyroby metalowe, pojemniki metalowe do przechowywania lub transportu, kasy pancerne, metalowe materiały i elementy budowlane i konstrukcyjne, metalowe materiały nieprzetworzone i półprzetworzone, będące półproduktami, drobne wyroby metalowe, metalowe drzwi, bramy, okna i osłony okienne, metalowe konstrukcje i budynki przenośne, statuetki i dzieła sztuki z metali nieszlachetnych, metalowe pojemniki i artykuły do transportu i pakowania, maszyny rolnicze, do robót ziemnych, budowlane, dla przemysłu wydobywczego i górnictwa, pompy, kompresory i dmuchawy, roboty przemysłowe, generatory elektryczności, urządzenia do przenoszenia i transportu, maszyny i urządzenia do obróbki i przetwórstwa, urządzenia zamiatające, czyszczące, myjące i piorące, maszyny i obrabiarki do sytuacji awaryjnych i ratunkowych, obrabiarki, narzędzia napędzane silnikowo, silniki (z wyjątkiem stosowanych w pojazdach lądowych), mechanizmy sprzęgania i napędu (z wyjątkiem stosowanych do pojazdów lądowych), narzędzia rolnicze, inne niż narzędzia ręczne, inkubatory do jaj, automaty sprzedające, narzędzia i przyrządy ręczne (o napędzie ręcznym), sztucce, broń boczna, z wyjątkiem broni palnej, ostrza (maszyny do golenia), ręczne przybory higieniczne i do pielęgnacji urody dla ludzi i zwierząt, broń sieczna i obuchowa, sztucce i przybory do przygotowywania żywności będące nożami kuchennymi, przyborami do cięcia i mielenia, ręcznie sterowane narzędzia i przyrządy do obróbki materiałów, budowlane, do naprawy i konserwacji, podnośniki, narzędzia ręczne do użytku w sytuacjach awaryjnych i ratunkowych, usługi w zakresie sprzedaży detalicznej, następujących towarów: urządzenia i przyrządy naukowe, badawcze, nawigacyjne, geodezyjne, fotograficzne, kinematograficzne, audiowizualne, optyczne, wagowe, pomiarowe, sygnalizacyjne, testujące, kontrolne, do wykrywania, ratowania życia i do celów dydaktycznych, urządzenia i przyrządy do przewodzenia, przełączania, przekształcania, gromadzenia, sterowania i regulacji energii elektrycznej, urządzenia i przyrządy do nagrywania, transmisji, reprodukcji lub przetwarzania dźwięku, obrazu lub danych, nagrane media i media do pobrania, oprogramowanie komputerowe, czyste cyfrowe lub analogowe media do nagrywania i przechowywania danych, mechanizmy do urządzeń uruchamianych przez wrzucenie monety, kasy rejestrujące, urządzenia liczące, komputery i peryferyjne urządzenia komputerowe, skafandry dla nurków, maski do nurkowania, zatyczki do uszu do nurkowania, zaciski do nosa dla nurków i pływaków, rękawice dla nurków, aparaty tlenowe do pływania podwodnego, urządzenia do gaszenia ognia, utrwalone na nośnikach informacje i dane, urządzenia technologii informacyjnej i audiowizualne, multimedialne i fotograficzne, magnesy, magnetyzery i demagnetyzery, urządzenia naukowe i laboratoryjne do obróbki za pomocą energii elektrycznej, aparatura, urządzenia i kable do zastosowania w elektryce, urządzenia optyczne, wzmacniacze i korektory, urządzenia zabezpieczające, ochronne i sygnalizacyjne, sprzęt do nurkowania, urządzenia nawigacyjne, naprowadzające, lokalizacyjne, do namierzania celu i kartograficzne, przyrządy miernicze, do wykrywania i monitorowania, wskaźniki i kontrolery, urządzenia do badań naukowych i laboratoryjne,

urządzenia dydaktyczne i symulatory, pedały wah wah (kaczki), telefony, urządzenia i przyrządy chirurgiczne, medyczne, stomatologiczne i weterynaryjne, protezy kończyn, oczu i zębów, artykuły ortopedyczne, materiały do zszywania stosowane w chirurgii, urządzenia terapeutyczne i wspomagające przystosowane dla osób niepełnosprawnych, urządzenia do masażu, urządzenia, przyrządy i artykuły do opieki nad niemowlętami, urządzenia, przyrządy i artykuły związane z aktywnością seksualną, urządzenia i przyrządy do fizjoterapii, aparaty do ochrony słuchu, artykuły do karmienia i smoczki, akcesoria wspomagające współżycie seksualne, aparaty i instrumenty medyczne i weterynaryjne, meble i pościel do celów medycznych, sprzęt do przenoszenia pacjentów, odzież medyczna, protezy i sztuczne implanty, artykuły ortopedyczne i przyrządy ułatwiające poruszanie się, artykuły antykoncepcyjne, gadzety erotyczne, akcesoria wspomagające współżycie seksualne, usługi w zakresie sprzedaży detalicznej, następujących towarów: urządzenia i instalacje do oświetlania, ogrzewania, chłodzenia, wytwarzania pary, gotowania, suszenia, wentylacji, zaopatrzenia w wodę oraz do celów sanitarnych, przewody i urządzenia do transportu gazów spalinyowych, urządzenia do opalania się, instalacje i urządzenia sanitarne, sprzęt do zaopatrywania w wodę i sanitacji, palniki, bojlerzy i podgrzewacze, oświetlenie i reflektory oświetleniowe, sprzęt do gotowania, podgrzewania, chłodzenia i konserwowania, do żywności i napojów, kominki, filtry do użytku przemysłowego i domowego, instalacje do obróbki przemysłowej, urządzenia do ogrzewania i suszenia do użytku osobistego, instalacje i urządzenia do suszenia, instalacje i urządzenia do chłodzenia i zamrażania, akcesoria zabezpieczające i do regulacji instalacji wodnych i gazowych, instalacje jądrowe, instalacje i urządzenia do ogrzewania, wentylacji, klimatyzacji i oczyszczania powietrza, zapalniczki i zapalarki, pojazdy i środki transportu, urządzenia służące do poruszania się na lądzie, w powietrzu lub wodzie, części i akcesoria do pojazdów, broń palna, amunicja i pociski, materiały wybuchowe, sztuczne ognie, metale szlachetne, ich stopy, wyroby jubilerskie, kamienie szlachetne i półszlachetne, perły oraz ich imitacje, przyrządy zegarmistrzowskie i chronometryczne, posągi i figurki wykonane z lub pokryte szlachetnymi i półszlachetnymi metalami lub kamieniami i ich imitacjami, ozdoby wykonane z lub pokryte szlachetnymi i półszlachetnymi metalami lub kamieniami i ich imitacjami, pudełka na biżuterię i pudełka na zegarki, kółka na klucze i breloczki oraz zawieszki do nich, monety, instrumenty muzyczne, statuy do nut i stojaki do instrumentów muzycznych, batusy dyrygenckie, usługi w zakresie sprzedaży detalicznej, następujących towarów: papier, karton, druki, materiały introligatorskie, fotografie, artykuły piśmienne i biurowe, z wyjątkiem mebli, kleje do celów biurowych lub domowych, materiały do rysowania i materiały dla artystów, pędzle do malowania, materiały szkoleniowe i dydaktyczne, arkusze, folie i torby z tworzyw sztucznych do owijania i pakowania, czcionki drukarskie, matryce do druku ręcznego, dzieła sztuki oraz figurki z papieru i kartonu, modele architektoniczne, materiały i środki dla artystów i do dekoracji, materiały filtracyjne z papieru, torebki oraz artykuły do pakowania i przechowywania z papieru, kartonu lub tworzyw sztucznych, materiały piśmienne i wyposażenie edukacyjne, kleje do materiałów papierniczych lub do użytku domowego, materiały drukowane, spinacze do pieniędzy, jednorazowe produkty papierowe, książki, komiksy, nagrane oprogramowanie gier komputerowych, kody do gier, muzyka, filmy i inne rodzaje elektronicznych publikacji tekstowych i obrazowych utrwalone na nośnikach, karty podarunkowe, nieprzetworzone i półprzetworzone kauczuk, gutaperka, guma, azbest, mika i imitacje tych materiałów, tworzywa sztuczne i żywyce w wytłoczonej formie do użytku w produkcji, materiały uszczelniające, wypełniające i izolacyjne, elastyczne rury, rurki i przewody giętkie, niemetalowe, plomby, uszczelki i wypełnienia, artykuły i materiały izolacyjne i zabezpieczające, usługi w zakresie sprzedaży detalicznej, następujących towarów: skóra i imitacje skóry, skóry zwierzęce, walizy, torby podróżne, torby, portfele i inne artykuły służące do przenoszenia, parasolki i parasole, laski, bicze, uprząże i wyroby rymarskie, obroże, smycze i ubrania dla zwierząt, kijki marszowe i trekkingowe, materiały niemetalowe, do użytku w budownictwie, rury sztywne, niemetalowe, do użytku w budownictwie, asfalt, smoła i bitumy, budynki przenośne, niemetalowe, pomniki niemetalowe, statuetki i dzieła sztuki wykonane z takich materiałów, jak kamień, beton i marmur, meble i akcesoria meblowe wyposażenia domu, lustra, ramki obrazów, pojemniki, niemetalowe, do przechowywania lub transportu, nieprzetworzone lub półprzetworzone kość, róg, fiszbin lub macica perłowa, muszle, pianka morska, żółty bursztyn, budy, kojce i legowiska dla zwierząt domowych, kosze niemetalowe, beczki i beczułki niemetalowe, trumny

i urny pogrzebowe, skrzynki na listy niemetalowe, zamknięcia do pojemników niemetalowe, skrzynie kratowe i palety, niemetalowe, manekiny, manekiny krawieckie, drabiny i ruchome schody niemetalowe, przybory oraz pojemniki kuchenne i gospodarstwa domowego, przybory kuchenne i zastawa stołowa z wyjątkiem widelców, noży i łyżek, grzebienie i gąbki, pędzle (z wyjątkiem pędzli malarskich), materiały do wytwarzania pędzli, sprzęt do czyszczenia, nieprzetworzone lub półprzetworzone szkło, z wyjątkiem szkła stosowanego w budownictwie, wyroby szklane, porcelanowe i ceramiczne, statuetki, figurki, tabliczki i dzieła sztuki wykonane z takich materiałów, jak porcelana, terakota lub szkło, szkło nieprzetworzone i półprzetworzone, będące półproduktem, artykuły ogrodnicze, przybory do użytku domowego do czyszczenia, szczotki i materiały do wytwarzania szczotek, zastawa stołowa, przybory kuchenne i pojemniki, przybory kosmetyczne i toaletowe, usługi w zakresie sprzedaży detalicznej, następujących towarów: artykuły dla zwierząt, artykuły do pielęgnacji odzieży i obuwia, liny i sznury, sieci, namioty i plandeki, markizy z materiałów tekstylnych lub syntetycznych, żagle, torby do transportu i przechowywania materiałów luzem, materiały na obicia, do wyściełania i wypełniania, z wyjątkiem papieru, tektury, gumy lub tworzyw sztucznych, nieprzetworzone tekstylne materiały włókiennicze i ich zamienniki, przędza i nici dla włókiennictwa, tekstylia i imitacje tekstyliów, bielizna stołowa i pościelowa, zasłony z materiałów tekstylnych lub tworzyw sztucznych, tkaniny, odzież, obuwie, nakrycia głowy, koronki, sploty i hafty oraz wstążki i kokardy pasmanteryjne, guziki, haczyki i oczka, szpilki i igły, sztuczne kwiaty, ozdoby do włosów, sztuczne włosy, dodatki do odzieży, artykuły do szycia i ozdobne artykuły tekstylne, ozdoby do włosów, walki do włosów, artykuły do upinania włosów oraz peruki i sztuczne włosy, sztuczne owoce, warzywa i kwiaty, zawieszki (nie biżuteria ani nie do kluczy, kółek lub łańcuszków), igły i szpilki entomologiczne, dywany, chodniki (kilimy), maty i słomianki, linoleum i inne materiały do pokrywania podłóg, draperie ścienne, nietekstylne, pokrycia ścian i sufitów, gry, zabawki i przedmioty do zabawy, sprzęt do gier wideo, artykuły gimnastyczne i sportowe, ozdoby choinkowe, artykuły i sprzęt sportowy, dekoracje świąteczne i sztuczne choinki, wyposażenie placów zabaw i wesołych miasteczek, usługi w zakresie sprzedaży detalicznej, następujących towarów: mięso, ryby, drób, dziczyzna, ekstrakty mięsne, konserwowane, mrożone, suszone i gotowane owoce i warzywa, galaretki, dżemy, kompoty, jaja, mleko, ser, masło, jogurt i inne produkty mleczne, oleje i tłuszcze jadalne, mięso i wędliny, ryby, owoce morza i mięczaki, nieżywe, nabiał i substytuty nabiału, jaja ptasie i produkty z jaj, oleje i tłuszcze jadalne, przetworzone owoce, warzywa i grzyby (w tym orzechy i nasiona roślin strączkowych), zupy i wywary, ekstrakty mięsne, przetworzone owoce i larwy, naturalne i sztuczne osłonki do kiełbas, kawa, herbata, kakao, kawa nienaturalna i namiastki tych towarów, ryż, makaron i kluski, tapioka i sago, mąka i produkty zbożowe, chleb, wyroby cukiernicze i słodocyce, czekolada, lody, sorbety i inne jadalne lody, cukier, miód, melasa (syrupy), drożdże, proszek do pieczenia, sól, przyprawy, przyprawy korzenne, zioła suszone, ocet, sosy i inne przyprawy, lód (zamrożona woda), dodatki smakowe, wypieki, cukry, naturalne słodziki, polewy cukiernicze i nadzienia, produkty pszczele, lód, lody spożywcze, mrożone jogurty i sorbety, ziarna przetworzone, skrobia i wyroby z tych towarów, preparaty do pieczenia i drożdże, surowe i nieprzetworzone produkty rolne, ogrodnicze, leśne i z zakresu akwakultury, surowe i nieprzetworzone ziarna i nasiona, świeże owoce i warzywa, świeże zioła, naturalne rośliny i kwiaty, cebulki, rozsady i nasiona do sadzenia, żywe zwierzęta, organizmy do hodowli, żywność i napoje dla zwierząt, słoń, płody rolne i z akwakultury, produkty ogrodnicze i leśne, karmy i pasze dla zwierząt, ściółka dla zwierząt, usługi w zakresie sprzedaży detalicznej, następujących towarów: piwo i produkty piwowskie, napoje bezalkoholowe, wody mineralne i gazowane, napoje owocowe i soki owocowe, syropy i inne bezalkoholowe preparaty do produkcji napojów, napoje alkoholowe, z wyjątkiem piwa, preparaty alkoholowe do sporządzania napojów, tytoń i substytuty tytoniu, papierosy i cygara, papierosy elektroniczne i rozpylacze doustne dla palaczy, przybory dla palaczy, zapalaki, usługi franczyzowe związane z pomocą dla firm, usługi doradcze w zakresie reklamy dla franczyzobiorców, usługi franczyzowe związane z pomocą w zakresie marketingu, pomoc w komercjalizacji produktu w ramach kontraktu franczyzowego, usługi doradztwa biznesowego związane z zakładaniem i prowadzeniem franczyz, wsparcie w dziedzinie zarządzania przedsiębiorstwami działającymi w oparciu o franczyzę, usługi świadczące przez franczyzodawcę, mianowicie pomoc w prowadzeniu przedsiębiorstw przemysłowych lub handlowych lub w zarządzaniu nimi, **36** wydawanie kart przedpła-

nych i bonów, usługi ubezpieczeniowe, usługi finansowe, pieniężne i bankowe, przelewy i transakcje finansowe oraz usługi płatnicze, gromadzenie funduszy i sponsorowanie finansowe, usługi dotyczące kart bankowych, kart kredytowych, kart debetowych i elektronicznych kart płatniczych, **38** usługi telekomunikacyjne, usługi transmisyjne, zapewnianie dostępu do treści, stron internetowych i portali, **41** nauczanie, kształcenie, rozrywka, działalność sportowa i kulturalna, publikowanie on-line elektronicznych książek i czasopism, organizacja szkoleń, organizacja konferencji, umożliwianie dostępu do publikacji elektronicznych, nie do pobrania, zapewnianie dostępu do niepobieralnych publikacji elektronicznych poprzez portale internetowe, **42** usługi w zakresie technologii informacyjnych, usługi naukowe i technologiczne, testowanie, stwierdzanie autentyczności i kontrola jakości, usługi projektowania, rozwój, programowanie i wdrażanie oprogramowania komputerowego, rozwój sprzętu komputerowego, hosting, oprogramowanie jako usługa oraz wypożyczanie oprogramowania komputerowego, wypożyczanie sprzętu i urządzeń komputerowych, doradztwo, konsultacje i informacja w zakresie technologii informacyjnych, usługi w zakresie ochrony, bezpieczeństwa i odzyskiwania systemów informatycznych, usługi w zakresie kopiowania i konwersji danych, usługi kodowania danych, oprogramowanie komputerowe jako usługa (SaaS), oprogramowanie użytkowe jako usługa (SaaS), oprogramowanie w zakresie obsługi sklepów jako usługa (SaaS), oprogramowanie do wspierania franczyzobiorców w zarządzaniu sklepem jako usługa (SaaS), oprogramowanie do dokonywania zakupów jako usługa (SaaS), oprogramowanie do zarządzania programami lojalnościowymi jako usługa (SaaS), **43** usługi zaopatrzenia w żywność i napoje, **45** usługi w zakresie potwierdzania tożsamości, uwierzytelnianie danych dotyczących tożsamości osoby, usługi potwierdzania tożsamości, usługi prawne, licencjonowanie koncepcji franczyzowych, licencjonowanie własności intelektualnej.

(111) **345807** (220) 2020 12 14 (210) 522197
 (151) 2021 09 15 (441) 2021 05 24
 (732) PAŃSTWOWE GOSPODARSTWO WODNE WODY POLSKIE,
 Warszawa (PL)
 (540) (znak słowno-graficzny)
 (540) PAŃSTWOWE GOSPODARSTWO WODNE WODY POLSKIE
 (540)



(591) niebieski, ciemnoniebieski, granatowy
 (531) 01.15.24, 26.11.03, 26.11.13, 26.01.21, 27.05.01, 29.01.13
 (510), (511) **9** komputerowe nośniki informacji z utrwalonymi danymi, filmy nagrane, publikacje elektroniczne, programy komputerowe, **16** druki, czasopisma, książki, albumy, foldery, katalogi, kalendarze, fotografie, mapy, plakaty, **36** Zarządzanie inwestycjami i finansowanie projektów rozwojowych z zakresu środowiska wodnego, gospodarki wodnej, Zarządzanie nieruchomościami, **41** publikowanie tekstów innych niż reklamowe, publikowanie elektroniczne z dostępem on-line, organizowanie i seminariów i konferencji gospodarczych i technicznych, działalność edukacyjna w zakresie gospodarki wodnej, działalność edukacyjna w zakresie ochrony środowiska, działalność edukacyjna w zakresie turystycznego wykorzystania wód.

(111) **345808** (220) 2020 12 14 (210) 522198
 (151) 2021 09 15 (441) 2021 05 24
 (732) PAŃSTWOWE GOSPODARSTWO WODNE WODY POLSKIE,
 Warszawa (PL)
 (540) (znak słowno-graficzny)
 (540) Państwowe Gospodarstwo Wodne Wody Polskie

(540)



(591) niebieski, ciemnoniebieski, granatowy
 (531) 01.15.24, 26.11.03, 26.11.13, 27.05.01, 29.01.13
 (510), (511) **9** komputerowe nośniki informacji z utrwalonymi danymi, filmy nagrane, publikacje elektroniczne, programy komputerowe, **16** druki, czasopisma, książki, albumy, foldery, katalogi, kalendarze, fotografie, mapy, plakaty, **36** Zarządzanie inwestycjami i finansowanie projektów rozwojowych z zakresu środowiska wodnego, gospodarki wodnej, Zarządzanie nieruchomościami, **41** publikowanie tekstów innych niż reklamowe, publikowanie elektroniczne z dostępem on-line, organizowanie i seminariów i konferencji gospodarczych i technicznych, działalność edukacyjna w zakresie gospodarki wodnej, działalność edukacyjna w zakresie ochrony środowiska, działalność edukacyjna w zakresie turystycznego wykorzystania wód.

(111) **345809** (220) 2020 12 14 (210) 522231
 (151) 2021 09 15 (441) 2021 05 24
 (732) PAŃSTWOWE GOSPODARSTWO WODNE WODY POLSKIE,
 Warszawa (PL)
 (540) (znak słowno-graficzny)
 (540) Państwowe Gospodarstwo Wodne Wody Polskie
 (540)



(591) niebieski, ciemnoniebieski, granatowy
 (531) 01.15.24, 26.11.03, 26.11.13, 27.05.01, 29.01.13
 (510), (511) **9** komputerowe nośniki informacji z utrwalonymi danymi, filmy nagrane, publikacje elektroniczne, programy komputerowe, **16** druki, czasopisma, książki, albumy, foldery, katalogi, kalendarze, fotografie, mapy, plakaty, **36** Zarządzanie inwestycjami i finansowanie projektów rozwojowych z zakresu środowiska wodnego, gospodarki wodnej, Zarządzanie nieruchomościami, **41** publikowanie tekstów innych niż reklamowe, publikowanie elektroniczne z dostępem on-line, organizowanie i seminariów i konferencji gospodarczych i technicznych, działalność edukacyjna w zakresie gospodarki wodnej, działalność edukacyjna w zakresie ochrony środowiska, działalność edukacyjna w zakresie turystycznego wykorzystania wód.

(111) **345810** (220) 2020 12 15 (210) 522246
 (151) 2021 09 07 (441) 2021 05 24
 (732) STOWARZYSZENIE POLSKIE BABCIE, Warszawa (PL)
 (540) (znak słowno-graficzny)
 (540) Polskie Babcie „Siła Bezsilnych”
 (540)



(591) fioletowy, granatowy, niebieski, zielony, żółty, ciemnożółty, pomarańczowy, czerwony, biały, czarny
 (531) 24.15.01, 26.11.03, 26.11.06, 26.11.07, 27.05.01, 29.01.15,
 26.04.07, 26.04.18
 (510), (511) **41** organizowanie i prowadzenie forów edukacyjnych.

(111) **345811** (220) 2020 12 17 (210) 522311
 (151) 2021 09 14 (441) 2021 05 31
 (732) PECA DAMIAN IMPAKT, Częstochowa (PL)
 (540) (znak słowny)
 (540) IMPAKT
 (510), (511) **4** długie cienkie świece, dodatki niechemiczne do środków poprawiających spalanie, knoty, knoty do świec, knoty do zapalania, oświetlenie bożonarodzeniowe [świece], olej do oświetlania, parafina, paliwo do lamp, paliwo do naczyń z podgrzewaczem, paliwo oświetleniowe, stearyna, światełka nocne [świeczki], świece i knoty do oświetlenia, świece o kształtach owoców, świece okolicznościowe, świece [oświetlenie], świece perfumowane, świece stołowe, świece w puszkach, świece wotywny, świece zapachowe, świeczki, świeczki do podgrzewaczy, tłuszcze do oświetlania, wosk do wyrobu świec, wosk do oświetlania, wosk pszczeli do produkcji świec, wosk karnauba, wosk roślinny, woski do oświetlania, zapachowe świece aromaterapeutyczne, zestawy świeczek, znicze nagrobne, nieelektryczne, znicze nagrobne szklane, znicze żywiczne, znicze nagrobne plastikowe, znicze nagrobne ze szkła mrożonego, znicze nagrobne gipsowe, znicze gliniane, znicze nagrobne zalewane, wkłady olejowe do zniczy nagrobnych, wkłady woskowe do zniczy nagrobnych, wkłady parafinowe do zniczy nagrobnych, wkłady ekoolejowe do zniczy nagrobnych, wkłady do zniczy nagrobnych o przedłużonym okresie spalania, **11** abażury, abażury do źródeł światła, elementy oświetleniowe, klosze do lamp [kominki], kominki metalowe odlewane, kominy do lamp olejowych, lampiony na świece, lampy do bezpiecznego oświetlenia, lampy do celów oświetleniowych, lampy do dekoracji świątecznych, lampy do użycia na wolnym powietrzu, lampy (klosze kuliste do-), lampy (obudowy do-), lampy olejowe, lampy (szkła do-), lampy w formie świeczki, latarnie ceramiczne, latarnie oświetleniowe, oprawy do lamp, oprawy oświetleniowe, osłony do lamp, osłony do latarni, oświetlenie dekoracyjne, oświetleniowe oprawy, ozdobne zestawy oświetleniowe, podgrzewacze olejowe, podstawy do lamp nieelektrycznych, stojaki do lamp, świece elektryczne, świece elektryczne na baterie, świece LED, świece bezpłomieniowe, szkła do lamp, szklane osłony na lampy, szkło oświetleniowe, uchwyty lamp, zapalarki do świec, **21** ceramiczne ozdoby, misy ceramiczne, naczynia ceramiczne, naczynia ze szkła, nieprzetworzone lub półprzetworzone szkło (z wyjątkiem szkła stosowanego w budownictwie), opalowe (szkło-), ozdobne kule szklane, ozdobne wyroby porcelanowe, ozdoby kryształowe, ozdoby szklane, ozdoby z porcelany, podgrzewacze świeczkowe, elektryczne i nieelektryczne, podstawki do świeczek z przyrządem do gaszenia, podstawki pod świeczki, podgrzewacze na świeczki, półobrobione szkło bezpieczne, półprzetworzone szkło barwione, porcelana ozdobna, porowate szkło, rżnięte szkło, stoje szklane, świeczniki, świeczniki [oprawy], świeczniki z ochroną przed wiatrem, szklane (wyroby-) malowane, szkło barwione (półprzetworzone-), szkło częściowo przetworzone, szkło dekoracyjne [nie dla budownictwa], szkło emaliowane, nie do budownictwa, szkło lustrzane, szkło mleczne, szkło nieprzetworzone i półprzetworzone, będące półproduktem, szkło odbijające ciepło [półobrobione], szkło opalizujące, szkło opalowe, szkło ozdobne, szkło świecące [nie do użytku w budownictwie], szkło wzorzyste, nie do użytku w budownictwie, tabliczki ceramiczne, tabliczki szklane, tabliczki z fajansu, uchwyty na świeczki do podgrzewania, witraże dekoracyjne, wyroby artystyczne z kryształu, wyroby artystyczne z porcelany, wyroby artystyczne ze szkła, wyroby garncarskie, wyroby porcelanowe, wyroby szklane, wyroby szklane malowane, zdobione wyroby porcelanowe, **35** dostarczanie informacji dotyczących produktów konsumpcyjnych za pośrednictwem Internetu, dostarczanie informacji konsumentom na temat towarów i usług, dystrybucja materiałów reklamowych, marketingowych i promocyjnych, elektroniczne przetwarzanie zamówień, gromadzenie i systematyzowanie informacji w komputerowych bazach danych, handlowe informacje i porady udzielane konsumentom w wyborze towarów i usług, pokazy towarów i usług za pośrednictwem mediów elektronicznych, także na rzecz usług tak zwanych telezakupów i zakupów domowych, przetwarzanie, systematyzacja danych i zarządzanie nimi, publikowanie materiałów reklamowych, reklama i usługi reklamowe, reklama online poprzez komputerowe sieci komunikacyjne, skomputeryzowane usługi w zakresie składania zamówień online, udostępnianie informacji o produktach konsumenckich, udzielanie informacji dotyczących sprzedaży handlowej, udzielanie porad konsumenckich dotyczących produktów, usługi handlu detalicznego związane ze zniczami, usługi handlu detalicznego w odniesieniu do zniczy, usługi informacyjne i doradcze dla konsumentów w zakresie wyboru

nabywanych towarów, usługi sprzedaży hurtowej w zakresie zniczy, usługi sprzedaży hurtowej w związku ze zniczami, zarządzanie w zakresie zamówień, zawieranie transakcji handlowych na rzecz innych, przez sklepy online, **40** drukowanie wzorów, formowanie materiałów z tworzyw sztucznych, formowanie produktów syntetycznych, grawerowanie, obróbka i przetwarzanie materiałów z tworzyw sztucznych, obróbka materiałów do produkcji artykułów ceramicznych, obróbka materiałów (informacje o-), obróbka materiałów z tworzyw sztucznych w celu produkcji form z tworzyw sztucznych, usługi malowania szkła, wyrób produktów na zamówienie, wytłaczanie tworzyw sztucznych, usługi w zakresie fotokompozycji, przetwarzanie materiałów, obróbka i przetwarzanie wosku, obróbka i przetwarzanie parafiny, produkcja świec, obróbka świec, produkcja zniczy, **42** analiza i ocena dotycząca projektowania produktów, badanie jakości produktów, kontrola jakości towarów i usług, ocena jakości produktów, ocena opracowywania produktu, opracowywanie produktów dla osób trzecich, projektowanie i opracowywanie produktów konsumenckich, projektowanie nowych produktów, projektowanie produktu [wzornictwo], stylizacja [wzornictwo przemysłowe], testowanie bezpieczeństwa produktów konsumenckich, usługi projektowania na zamówienie, usługi w dziedzinie wzornictwa przemysłowego, usługi w zakresie projektowania produktów, wzornictwo i opracowywanie produktów, wzornictwo przemysłowe i projektowanie graficzne, wzornictwo przemysłowe wspomagane komputerowo.

(111) **345812** (220) 2020 09 24 K (210) 522368
 (151) 2021 09 08 (441) 2021 05 24
 (732) G.C. Breiger & Company GmbH, Hamburg (DE)
 (540) (znak słowny)
 (540) Ika Coffee
 (510), (511) **30** czekolada, kawa, herbata, kakao, **43** usługi zaopatrzenia w żywność i napoje, wypożyczanie mebli, bielizny stołowej i zastawy stołowej.

(111) **345813** (220) 2020 12 22 (210) 522525
 (151) 2021 09 13 (441) 2021 05 24
 (732) WASILUK KAMILA TRICLINIUM, Warszawa (PL)
 (540) (znak słowno-graficzny)
 (540) Funky orthodontics
 (540)



(591) żółty, różowy, fioletowy, niebieski, zielony, szary, biały
 (531) 02.09.10, 26.01.01, 26.04.02, 27.05.01, 29.01.15
 (510), (511) **35** sprzedaż produktów i środków medycznych, artykułów i materiałów ortodontycznych, aparatów ortodontycznych, smoczków ortodontycznych, **44** Usługi dentystyczne, terapia mowy, usługi doradcze w zakresie zdrowia, usługi klinik medycznych, usługi medyczne, usługi ortodontyczne, usługi telemedyczne, sprzedaż usług medycznych i ortodontycznych.

(111) **345814** (220) 2020 12 22 (210) 522533
 (151) 2021 09 13 (441) 2021 05 24
 (732) WASILUK KAMILA TRICLINIUM, Warszawa (PL)
 (540) (znak słowno-graficzny)
 (540) L'EXPERTA aesthetic philosophy by Wasiluk
 (540)



L'EXPERTA
 aesthetic philosophy by Wasiluk

(531) 17.02.01, 17.02.02, 26.11.01, 26.11.08, 27.05.01

(510), (511) **35** sprzedaż produktów kosmetycznych, środków do pielęgnacji ciała i twarzy, środków do higieny i pielęgnacji urody ludzi, kosmetyków do pielęgnacji urody, sprzedaż preparatów i środków medycznych, suplementów diety i żywnościowych, suplementów do użytku medycznego, suplementów o działaniu kosmetycznym, **44** manicure, masaż, opieka pielęgniarska, pomoc medyczna, salony piękności, usługi dentystyczne, terapia mowy, usługi doradcze w zakresie zdrowia, usługi klinik medycznych, usługi medyczne, usługi ortodontyczne, usługi saun, usługi telemedyczne, sprzedaż usług medycznych.

(111) **345815** (220) 2020 12 22 (210) 522537
(151) 2021 09 14 (441) 2021 05 31
(732) MORAWSKA MIROŚŁAWA, Kraków (PL)
(540) (znak słowny)
(540) ABM

(510), (511) **12** wózki sklepowe, **16** tablice papierowe, naklejki, nalepki, papier do metkownic, opakowania z papieru i tworzyw sztucznych, **20** meble sklepowe, manekiny, manekiny krawieckie, manekiny na ubrania, manekiny do witryn sklepowych, wieszaki na ubrania, **35** usługi reklamowe w zakresie wydawania biuletynów, katalogów, magazynów reklamowych, napisy reklamowe, świadczenie usług reklamowych dla sklepów, **37** montaż mebli, **39** transport samochodowy towarów na rzecz osób trzecich, **42** projektowanie wyposażenia sklepów, projektowanie wystroju wnętrz sklepów, projektowanie dekoracji wnętrz dla sklepów, usługi w zakresie projektowania wyposażenia sklepów, usługi w zakresie projektowania wnętrz sklepów, usługi projektowe w zakresie wystaw sklepowych, usługi doradcze w zakresie projektowania wyposażenia sklepów.

(111) **345816** (220) 2020 12 23 (210) 522610
(151) 2021 08 31 (441) 2021 05 10
(732) LATOSZEK KSAWERY, Zabrze (PL)
(540) (znak słowno-graficzny)
(540) PAPA KEBAB
(540)



(531) 27.05.01, 02.01.01, 26.01.01, 26.01.03, 26.01.14, 09.07.05, 17.02.13, 02.09.12

(510), (511) **25** bandany na szyję, czapki jako nakrycia głowy, dzianina [odzież], koszulki z krótkim rękawem, kurtki, kurtki z kapturem chroniące przed zimnem i wiatrem, nakrycia głowy, odzież, bluzy, bluzy z kapturem, odzienie wierzchnie, **29** kebaby, hamburgery, hot-dogi, zapiekanki, sałatki, frytki, **30** tortille, **32** napoje bezalkoholowe, **43** bary szybkiej obsługi [snack-bary], informowanie i poradnictwo w zakresie przygotowywania posiłków, obsługa gastronomiczna z własnym zapleczem, produktami i transportem, usługi barowe, bary typu fast-food, punkty gastronomiczne z kebabem.

(111) **345817** (220) 2020 12 28 (210) 522686
(151) 2021 05 19 (441) 2021 02 01
(732) GAJEWSKA-SĄSIĄDEK MARTA, KASPRUŚ SZYMON LAU SPÓŁKA CYWILNA, Kraków (PL)
(540) (znak słowny)
(540) LAU

(510), (511) **14** amulety [biżuteria], biżuteria i wyroby jubilerskie, bransoletki [biżuteria], breloczki do kluczy [kółka do kluczy z ozdobami lub dekoracyjnymi zawieszkami], czasomierze [zegarki], kolczyki, kółka na klucze z metali szlachetnych, krzyżyki jako biżuteria, łańcuszki [biżuteria], łańcuszki do zegarków, medaliony [biżuteria], naszyjniki [biżuteria], nici ze srebra [biżuteria], paski do zegarków, perły [biżuteria], pierścionki [biżuteria], pudełka na biżuterię [szkatułki lub puzderka], spinki do mankietów, srebrne nici [biżuteria], zapięcia do biżuterii, zawieszki [biżuteria], zawieszki do kółek na klucze, zegarki, złote nici [biżuteria], zwijane etui na biżuterię.

(111) **345818** (220) 2021 01 09 (210) 522995
(151) 2021 09 13 (441) 2021 05 24
(732) GÓRALCZYK IZABELLA MARCO PELLE, Kalwaria Zebrzydowska (PL)
(540) (znak słowno-graficzny)
(540) marco pelle
(540)



(591) czarny, czerwony, biały
(531) 09.05.16, 27.05.01, 29.01.13
(510), (511) **35** Sprzedaż w tym prowadzona w Internecie: materiałów w tym tapicerskich, skóry w tym tapicerskiej do obić meblowych oraz do ozdoby ścian, akcesoriów meblowych, elementów do produkcji mebli, artykułów wyposażenia wnętrz, farb, szkła, wykładzin, tapet, okładzin ściennych, artykułów AGD, mebli, artykułów do ozdoby wnętrz, usługi agencji eksportowo importowej, usługi reklamowe, marketingowe i promocyjne, Reprezentowanie interesów osób trzecich w zakresie kupna i sprzedaży materiałów tapicerskich w tym skóry tapicerskiej, Zapewnianie platformy internetowej dla nabywców i sprzedawców towarów i usług.

(111) **345819** (220) 2021 01 12 (210) 523066
(151) 2021 09 10 (441) 2021 03 08
(732) ATLAS SPÓŁKA Z OGRANICZONĄ ODPOWIEDZIALNOŚCIĄ, Łódź (PL)
(540) (znak słowno-graficzny)
(540) ATLAS
(540)



(591) niebieski, czerwony, biały
(531) 26.04.03, 27.05.01, 29.01.13
(510), (511) **1** produkty chemiczne przeznaczone dla przemysłu, prac badawczych, żywice syntetyczne w stanie surowym [nieprzetworzone], tworzywa sztuczne w stanie surowym [nieprzetworzone], kleje i zaprawy klejowe, kleje do mocowania okładzin i wykładzin, środki impregnujące, środki konserwujące do betonu (z wyjątkiem farb i olejów), chemiczne środki konserwujące do powierzchni budynków, konstrukcji kamiennych, murów inne niż farby lub oleje, preparaty do odtłuszczania stosowane w procesach produkcyjnych [przemysłowych], produkty do spoinowania okładzin i wykładzin, silikony i masy [mieszanki] uszczelniające, szczeliwa do [uszczelniania powierzchni] połączeń: preparaty do nadawania nieprzepuszczalności wyrobów cementowych i ceramicznych, dodatki chemiczne do gipsu, anhydryt w postaci kamienia, szpachlówki, silikony, masy uszczelniające, spoiwa na bazie kauczuku do użytku przemysłowego, kleje na bazie kauczuku do użytku przemysłowego, roztwory kauczukowe, **2** farby, lakiery, pokosty, środki zapobiegające korozji i zabezpieczające drewno, barwniki, zaprawy farbiarskie, pokrywające powierzchnie dekoracyjne i ochronne kompozycje trwałe lub tymczasowe, podkłady, szpachlówki, powłoki gruntowe, środki zabezpieczające przed niszczeniem mury i inne materiały, wszystkie w formie preparatów proszkowych, płynnych, półpłynnych i rozpylanych oraz rozcieńczalniki do powyższych związków i preparatów stosowane w przemyśle budowlanym i konstrukcyjnym, pigmenty, barwniki do betonu, pigmenty rozproszone w wodzie do barwienia betonu, farby przemysłowe do zastosowania na powierzchniach betonowych, środki uszczelniające beton [farby], środki do gruntowania betonu [farby], powłoki do wykańczania betonu, utwardzane promieniami powłoki do betonu, mieszanki powłokowe do konser-

wacji betonu [farby lub oleje], środki konserwujące beton będące farbami, środki konserwujące do użytku przeciw korozji, żywice naturalne, folie metaliczne i formy proszkowe dla malarzy, dekoratorów, drukarzy i artystów, 3 aerozole czyszczące dla budownictwa, aerozole odtłuszczające dla budownictwa, amoniak [alkalia lotne] stosowany jako detergent, amoniak do czyszczenia, czyszczące rozpuszczalniki o właściwościach emulgujących, preparaty do czyszczenia na sucho, detergenty, elastyczne materiały ściernie, gąbki ściernie do szlifowania, korund granulowany, kreda malarska, lakiery (środki do usuwania lakierów), ług sodowy, materiały ściernie, papier jako materiały ściernie, mieszaniny do nabłyszczania podłóg, mieszanka do polerowania podłóg, mieszanki czyszczące do usuwania plam dla budownictwa, mieszanki polerujące, mieszanki usuwające farbę, nasączone ściereczki do polerowania, naturalne pasty do podłóg, naturalne woski do podłóg, odkamieniacze do użytku domowego, odplamiacze stosowane w budownictwie, oleje czyszczące, olejek terpentynowy [preparat odtłuszczający], papier ścierny, papier ścierny w arkuszach, wosk do parkietów, papiery ściernie, paski ściernie, pasta do podłogi, pasty do mebli, pasty płynne do podłóg, pasty ściernie, płótno z nasypem szklanym [płótno ściernie], płyny do czyszczenia dla budownictwa, wosk do podłóg, środki do polerowania, woski do polerowania, preparaty czyszczące do stosowania na płytkach, preparaty czyszczące w postaci pianek, preparaty do czyszczenia tapet, preparaty do czyszczenia podłóg, preparaty do czyszczenia szkła, preparaty do nadawania połysku, preparaty do odbarwiania, preparaty do odnawiania i polerowania, preparaty do odtłuszczania inne niż stosowane w procesach produkcyjnych, preparaty do polerowania, preparaty do polerowania pielęgnujące drewno, preparaty do usuwania klejów, preparaty do usuwania plam do artykułów gospodarstwa domowego, preparaty do usuwania pleśni, preparaty do usuwania powłok podłogowych, preparaty do usuwania tłuszczu, preparaty do usuwania wosku dla budownictwa, preparaty odtłuszczające na bazie rozpuszczalnika, preparaty odtłuszczające do celów domowych, preparaty ściernie, preparaty ściernie do polerowania dla budownictwa, preparaty wybielające dla budownictwa, przemysłowe środki ściernie, preparaty do usuwania rdzy, rękawice ściernie, rolki ściernie, rozpuszczalniki alkoholowe będące preparatami czyszczącymi stosowane w budownictwie, rozpuszczalniki do usuwania lakierów, rozpuszczalniki do usuwania farb, rozpuszczalniki odtłuszczające, inne niż do użytku w procesach produkcyjnych, roztwory do szorowania, roztwory do usuwania powłok malarskich, roztwory o właściwościach szorujących, środek do polerowania chromu, środek do usuwania wosku z podłóg, środki czyszczące do celów gospodarstwa domowego, środki czyszczące dla budownictwa, środki czyszczące do kamienia, środki czyszczące do metalu, środki do czyszczenia chromu, środki do polerowania, środki do usuwania rdzy, środki do usuwania plam, środki do usuwania wosku z podłóg [preparaty do szorowania], środki ściernie i polerskie, substancje do szorowania, substancje do usuwania graffiti, szmergiel (papier ścierny), terpentyna do usuwania plam z tłuszczu, terpentyna do odtłuszczania, tlenek glinu [materiał ścierny], uniwersalny proszek do szorowania, wosk polerski, wybielacze, żrące środki czyszczące, preparaty do prania (ujęte jako inne substancje stosowane w praniu), mydła dla budownictwa, wszystkie wymienione towary dla budownictwa i przemysłu budowlanego, 6 aluminiowe powłoki do fasad, aluminium (folia-), aluminium profilowane wytłaczane, architektoniczne elementy konstrukcyjne wykonane z metali nieszlachetnych i ich stopów, architektoniczne produkty metalowe do użytku w budownictwie, architektoniczne złącza metalowe, arkusze blachy stalowej powlekanej winylem, arkusze metali pokrywanych niklem i cynkowanymi, arkusze metalowe walcowane na zimno, arkusze stalowe do użytku w budownictwie, arkusze z metalu w tym te ze stopu stali i tytanu (Ti), artykuły metalowe do użytku w budownictwie, belki metalowe do celów budowlanych, belki stropowe metalowe, belki z metali nieszlachetnych na rusztowania, belki z metali nieszlachetnych do systemów szalowania, belki z metali nieszlachetnych do budynków, blacharskie materiały budowlane, budowlane elementy konstrukcyjne z metalu, budowlane materiały metalowe, budynki o szkieletcie metalowym, cermetale, cermetale [spieki metalowo-ceramiczne], cienka siatka drucziana, drabiny i rusztowania, z metalu, drobne wyroby metalowe, drobne wyroby żelazne do budynków, drobna metalowa do budynków, drobna metalowa do drzwi, tkanina drucziana, gwoździe, gwoździe metalowe, haki metalowe, izolacyjne, metalowe panele okładzinowe do ścian, kątowniki metalowe, kątowniki stalowe, kątowniki stalowe do dachów, klamry metalowe,

klamry do użytku w budownictwie, kołki do forniru, kołki do paneli, kołki do ścian, metalowe, kołki [dyble] metalowe, kołnierze kotwowe z metalu, kotwy metalowe, kotwy ściennne metalowe, krawędzie (obrzeża) metalowe, kształtowniki metalowe, kształtowniki metalowe do systemów suchej zabudowy wewnątrz, kształtowniki metalowe do wykonywania gładzi, w tym gładzi gipsowych i tynków, łączniki do prętów metalowe, łąty metalowe, listwy profilowane metalowe dla budownictwa, listwy przypodłogowe z metalu, materiały spawalnicze i lutownicze, metale nieżelazne, metalowe barierki, przypodłogowe listwy uszczelniające, metalowe drabiny składane i drabiny, metalowe drobne wyroby, metalowe elementy budowlane, metalowe elementy sufitowe, metalowe elementy konstrukcyjne do stropów, metalowe gwoździe druciaki, metalowe gwoździe murarskie, metalowe instalacje sufitowe, metalowe kotwy murarskie, metalowe łączniki do prętów, metalowe łączniki gwintowane, metalowe łączniki w kształcie pierścienia, metalowe listwy okienne, metalowe materiały budowlane, metalowe materiały budowlane w postaci płyt, metalowe materiały budowlane w postaci arkuszy, metalowe materiały budowlane w postaci paneli, metalowe materiały dachowe, metalowe materiały konstrukcyjne, ogniotrwałe, metalowe materiały zbrojeniowe dla budownictwa, metalowe, modułowe elementy budowlane, metalowe nakrętki, metalowe nakrętki gwintowane, metalowe nakrętki napinające, metalowe nakrętki skrzydełkowe, metalowe nakrętki wkładkowe, metalowe narożniki do gipsowania, metalowe narożniki ochronne nakładane na płyty gipsowo-kartonowe [materiały budowlane], metalowe obramowania drzwi, metalowe obramowania okien, metalowe okładziny do fasad, metalowe okładziny do ścian wewnętrznych, metalowe okna, metalowe okucia stolarskie, metalowe okucia do drzwi, metalowe oprawki pierścieniowe, inne niż części maszyn, metalowe ościeżnice okienne, metalowe osłony sufitowe, metalowe parapety okienne, metalowe pierścienie gwintowane, metalowe podkładki sprężyste, metalowe podkładki zabezpieczające, metalowe podwieszenia sufitowe do ekspozycji szylków, metalowe pokrycia ściennne do budowy ścian, metalowe pokrycia ściennne do budownictwa, metalowe prefabrykaty konstrukcyjne, metalowe pręty gwintowane, metalowe pręty rozciągane, metalowe pręty rozciągane do użytku w budownictwie, metalowe pręty wzmacniające, metalowe pręty zbrojeniowe do użytku w murarstwie, metalowe pręty zbrojeniowe, metalowe pręty zbrojeniowe do betonu, metalowe profile, metalowe profile wyciskane, metalowe śruby kotwowe, metalowe śruby mocowane jednostronnie, metalowe śruby mocujące, metalowe śruby oczkowe, metalowe śruby w kształcie litery u, metalowe śruby oczkowe z końcówką w kształcie kulki, metalowe śruby z łbem sześciokątnym, metalowe sworznie gwintowane, metalowe szyny okładzinowe, metalowe szyny pojedyncze, metalowe tuleje kotwowe, metalowe tuleje rozszerzane służące do przymocowywania śrub, metalowe urządzenia mocujące [przytwierdzające], metalowe urządzenia ochronne do okien, metalowe urządzenia rusztowaniowe, metalowe wkręty dociskowe, metalowe wkręty do drewna, metalowe wkręty z oczkiem, metalowe zakrętki, metalowe złącza kompensacyjne do podłóg i ścian, kasty do mieszania zaprawy metalowe, nakrętki [drobnica metalowa], nakrętki śrub z metalu, narożniki ochronne tynków metalowe, nitośruby metalowe, nity metalowe, obramowania metalowe, obrzeża metalowe, odlewy budowlane ze stopów metali, odlewy metalowe, odlewy stalowe [półobrobione], odlewy z żelaza [półobrobione], okładziny metalowe, pierścienie dystansowe, pierścienie gwintowane, pierścienie metalowe, pierścienie rurowe z metalu, pierścienie sprężynujące zabezpieczające [złącza] z metalu, pierścienie uszczelniające metalowe, pinezki z metalu, płyty kotwiące, płyty aluminiowe, półprodukty z aluminium lub jego stopów, półprodukty z cyny lub jej stopów, półprodukty z miedzi lub jej stopów, półprodukty z niklu lub jego stopów, półprodukty z ołowiu lub jego stopów, prefabrykowane metalowe budowlane zestawy montażowe, prefabrykowane, metalowe konstrukcje ścian zawierające izolację z wełny mineralnej, pręty gwintowane z metalu, pręty stalowe, profile aluminiowe, profile metalowe, profile metalowe do celów termoizolacyjnych, profile metalowe do użytku w budownictwie, profilowane elementy metalowe [półobrobione], profilowane płyty metalowe, przegrody metalowe do budownictwa, przetyczki metalowe, przetyczki, zawlecзки, przyrządy kotwowe z metalu, rozpórki metalowe będące elementami budowlanymi, rozszerzalne siatki metalowe, samogwintujące korki metalowe, samogwintujące śruby metalowe, samogwintujące śruby metalowe, ściągacze metalowe, siatki drucziane, sprężyny z metalu, stal konstrukcyjna, szalunki, śruby metalowe

[elementy łączące], śruby skrzydełkowe [elementy łączące] metalowe, stropy [metalowe materiały budowlane], strzemiona metalowe, sufity, metalowe, sufity podwieszane z obramowaniem z metalu, sufity podwieszane z metalu, sworznie metalowe z płaskimi łbami i otworami na zawleczkę, szkielety konstrukcyjne metalowe, taśmy metalowe, termoizolowane profile metalowe, uchwyty kotwowe mocujące z metalu, metalowe rączki i uchwyty do narzędzi, wiązadła metalowe, wiązadła metalowe do użytku w robotach murarskich, wiązadła metalowe do użytku w budownictwie, wkręcane nakrętki metalowe, włókna stalowe, wsporniki dystansujące z metalu, wsporniki metalowe, wsporniki metalowe dla budownictwa, wsporniki sufitowe z metalu, wsporniki wysadzone metalowe, wyroby ze stali, wzdużniki metalowe, wzmacniające materiały metalowe dla budownictwa, zbrojenia metalowe do betonu, zbrojenia stalowe do użytku w budowie podłóg betonowych, zbrojeniowe materiały dla budownictwa [metalowe], zbrojeniowe materiały do betonu, metalowe, kołki rozporowe z metalu, łączniki metalowe dla budownictwa, przenośne metalowe konstrukcje budowlane, bramy metalowe, kratownice i szkielety ramowe z metali dla budownictwa. płyty metalowe dla budownictwa, metalowe kratki ochronne na posadzki, słupy metalowe, nadproża metalowe, metalowe rolety zabezpieczające, w tym antywłamaniowe, obróbki dekarские z metalu, rynny i rury spustowe, **8** narzędzia skrawające [narzędzia ręczne], narzędzia sześciokątne, narzędzia formierskie, narzędzia ręczne, narzędzia budowlane ręczne, brzeszczoty pił, pistolety [narzędzia ręczne], mieśdadła [narzędzia ręczne], narzędzia ściernie (ręczne), skrobaki [narzędzia ręczne], szpachle [narzędzia ręczne], ściernice [narzędzia ręczne], narzędzia do wykańczania muru suchego [narzędzia ręczne], spraye [narzędzia obsługiwane ręcznie], torby na narzędzia przypinane do pasów na narzędzia, torby na narzędzia [wyposażone], sznurki traserskie [narzędzia ręczne], narzędzia skrawające [ręcznie obsługiwane], ręczne narzędzia do polerowania, szlifierki kątowe (narzędzia ręczne), narzędzia ręczne do cięcia płytek, tarcze tnące [narzędzia obsługiwane ręcznie], ręczne narzędzia do ustawiania położenia, piła otwornica [narzędzia obsługiwane ręcznie], skrobaki do farby [narzędzia ręczne], tarcze do polerowania [narzędzia obsługiwane ręcznie], narzędzia do wyrównywania cementowych krawędzi [ręczne], narzędzia ręczne do usuwania krzyżyków glazurniczych, piły do płytek ceramicznych [narzędzia obsługiwane ręcznie], narzędzia ręczne budowlane, do naprawy i konserwacji, ręczne narzędzia do obcinania, wiercenia, ostrzenia i obróbki powierzchni, tarcze tnące do użytku wraz z narzędziami sterowanymi ręcznie, ręcznie sterowane narzędzia i przyrządy do obróbki materiałów, budowlane, do naprawy i konserwacji, pace tynkarskie, kielnie, młotki, cykliny ręczne, dłuta, frezy, szpadle, łopaty, pistolety i rozpylacze do nanoszenia chemii budowlanej, **9** siatki zabezpieczające przed upadkiem z wysokości i wypadkami, **16** afisze, plakaty, artykuły papiernicze do pisania, artykuły piśmiennicze, atlasy, biuletyny informacyjne, biuletyny [materiały drukowane], blistry, bloczki do pisania, bloczki notatnikowe, bony upominkowe, bony wartościowe, broszury, broszury drukowane, cienkie przezroczyste folie samoprzylegające do pakowania, czasopisma branżowe, czasopisma fachowe, czasopisma [periodyki], długopisy kolorowe, dodatki do gazet w postaci czasopism, drukowane arkusze informacyjne, drukowane foldery informacyjne, drukowane instrukcje dotyczące metod nauczania, drukowane kartonowe tablice reklamowe, drukowane karty informacyjne, drukowane komunikaty prasowe, drukowane materiały dydaktyczne, drukowane materiały edukacyjne, drukowane materiały ilustracyjne, drukowane materiały opakowaniowe z papieru, drukowane materiały szkoleniowe, drukowane materiały w zakresie kursów korespondencyjnych, drukowane notatki z seminariów, drukowane ulotki informacyjne, drukowane wzory, etui na przybory do pisania, etykiety przylepne z papieru, folia bąbelkowa do pakowania, folia przylepna z tworzyw sztucznych do opakowań, folia przylepna z tworzyw sztucznych do pakowania, folia samoprzylegająca z tworzyw sztucznych, rozciągliwa, do paletyzacji, folia wodoodporna z tworzyw sztucznych do pakowania, gazety, kalendarze, kalendarze drukowane, kalendarze kieszonkowe, kalendarze na biurko, kalendarze ścienne, kalendarze spotkań [agendy], kalendarze z kartkami do wrywania, karton, karton opakowaniowy, kartony z tektury do pakowania, katalogi, klej kauczukowy do celów papierniczych, klej lateksowy do celów papierniczych lub domowych, kleje do celów majsterkowania, komiksy, komiksy [książki], kreda, książki, materiały i środki dla artystów i do dekoracji, materiały szkoleniowe i instruktażowe [drukowane], papier, wszystkie powyższe materiały do stosowania w przemy-

śle budowlanym i konstrukcyjnym, **17** tworzywa sztuczne w formie wyciśniętej stosowane w produkcji budowlanej, masy uszczelniające termoizolujące i hydroizolujące, preparaty płynne, półpłynne i w postaci proszku do rozprowadzenia cieczą, przeznaczone do uzyskiwania powłok uszczelniających i hydroizolujących w budownictwie, zaprawy izolujące, izolacje budowlane z tworzyw sztucznych, płyty i okładziny izolacyjne, żywice akrylowe, pochodne kauczuku, guma, mika i wyroby z tych materiałów masy uszczelniające termoizolujące i hydroizolujące, izolacyjne żywice akrylowe, akrylowe żywice w postaci półproduktów, kit, wełna mineralna, uszczelki i uszczelnienia do instalacji wodnych, co, wentylacyjnych, klimatyzacyjnych i kanalizacyjnych, taśmy przylepne stosowane do pakowania i w budownictwie i przemyśle, taśmy przylepne do celów technicznych, taśmy izolacyjne, taśmy uszczelniające do drzwi i okien, taśmy klejące do pokryć podłogowych, taśmy uszczelniające przed warunkami atmosferycznymi, nieprzepuszczalne taśmy klejące do krawędziowania dachów, nieprzepuszczalne taśmy klejące do koszy dachowych, taśmy foliowe do uszczelniania przewodów wentylacyjnych, taśmy foliowe do uszczelniania przewodów grzewczych, żywice syntetyczne, taśmy izolacyjne i uszczelniające, tkaniny izolacyjne, wata szklana do izolacji, materiały ciepłochronne, półprzetworzone żywice syntetyczne, masy uszczelniające, szczeliwa do połączeń; preparaty do nadawania nieprzepuszczalności wyrobów cementowych i ceramicznych, materiały izolacyjne, **19** materiały budowlane niemetalowe, elementy budowlane i półfabrykaty zawierające gips, płyty gipsowo-kartonowe, płyty gipsowe do celów budowlanych, gips jako materiał budowlany, gips do użytku w garncarstwie, zaprawy gipsowe, zaprawy budowlane, podłogi niemetalowe, zaprawy samopozymujące, podłogi pływające, niemetalowe elementy konstrukcyjne do systemów suchej zabudowy, asfalt, smoła i bitumy, masy bitumiczne uszczelniające i hydroizolujące, siatki wzmacniające niemetalowe włókna szklanego, wyroby budowlane z betonu, pustaki i kostka brukowa, wyroby budowlane z ceramiki, cegły i dachówki ceramiczne, belki, boazeria niemetalowa, tworzywa sztuczne w postaci płyt, form, kształtowników, drobnica, kołki, gałki, uchwyty, płytki ceramiczne, niemetalowe materiały budowlane do systemów dociepleń, betony, betonowe materiały budowlane, zaprawy cementowe do łączenia elementów i wypełniania spoin, zaprawy do fugowania, kołki rozporowe nie z metalu do systemów dociepleń, łączniki mechaniczne do systemów dociepleń, piasek, żwir, kruszywa do przygotowywania zapraw i klejów budowlanych, kruszywa dla budownictwa, perlit dla budownictwa, anhydryt dla budownictwa, materiały budowlane z tworzyw sztucznych, niemetalowe materiały budowlane do systemów suchej zabudowy, niemetalowe materiały budowlane do systemów dociepleń, **25** odzież, obuwie, nakrycia głowy, czapki, obuwie robocze, buty robocze, okrycia robocze [kombinezony], ciepłe kurtki robocze, czapki bejsbolówki, czapki dziane, czapki sportowe, czapki z daszkiem, czapki wełniane, czapki z pomponem, czapki bez daszków, czapki jako nakrycia głowy, kurtki bluzy, bluzy polarowe, bluzy z kapturem, bluzy dresowe, spodnie, krótkie spodnie, spodnie przeciwdeszczowe, spodnie nieprzemakalne, spodnie wierzchnie, spodnie kamuflażowe, spodnie wiatroszczelne, spodnie dresowe, funkcjonalne spodnie termoaktywne, koszulki polo, koszulki bez rękawów, koszulki z nadrukami, funkcjonalne koszulki termoaktywne, koszulki sportowe z krótkimi rękawami, koszulki z krótkim rękawem, skarpety termoaktywne, skarpety do kostek, skarpety bez stopy, skarpety wewnętrzne do obuwia [stopki], szaliki, kurtki nieprzemakalne, peleryny nieprzemakalne, odzież nieprzemakalna, buty nieprzemakalne, odzież ochronna zakładana na ubrania, ochroniacze kołnierzy, skórzane ochroniacze na spodnie (odzież), getry [ochroniacze] zakładane na buty, ocieplacze na kolana [odzież], rękawice, rękawice ze skóry, skóry surowej lub futra, rękawiczki, rękawiczki z materiałem przewodzącym na czubkach palców, które można nosić podczas używania podręcznych urządzeń elektronicznych z ekranem dotykowym-wszystkie wymienione towary dla profesjonalistów i do zastosowań w branży budowlanej, **27** dywany, chodniki (kilimy), maty i słomianki, linoleum i inne materiały do pokrywania podłóg, draperie (nietekstylne), wykładziny z tworzyw sztucznych, listwy przypodłogowe, tapety, **33** napoje alkoholowe, **35** reklama, reklama zewnętrzna, reklama banerowa, reklama w czasopismach, reklama i usługi reklamowe, promowanie [reklama] działalności gospodarczej, impresariat w działalności artystycznej, zarządzanie w działalności handlowej, pomoc w organizowaniu działalności gospodarczej, porady w zakresie działalności gospodarczej, pomoc w prowadzeniu działalności gospodarczej, zarządzanie i administrowanie

wanie działalnością gospodarczą, usługi doradcze w zakresie działalności gospodarczej, analizy i badania dotyczące działalności gospodarczej, usługi informacyjne w zakresie działalności gospodarczej, przetwarzanie wyników badań dotyczących działalności gospodarczej, administrowanie działalnością gospodarczą w zakresie franchisingu, usługi składania zamówień hurtowych, usługi w zakresie zarządzania biznesowego świadczone na rzecz hurtowni i punktów sprzedaży detalicznej, negocjowanie kontraktów reklamowych, pozyskiwanie kontraktów na kupno i sprzedaż towarów, pośrednictwo w kontraktach na kupno i sprzedaż produktów, pomoc w zarządzaniu biznesowym w ramach kontraktu franczyzowego, pomoc w komercjalizacji produktu w ramach kontraktu franczyzowego, administrowanie sprzedażą, konsultacje w zakresie technik sprzedaży i programów sprzedaży, udostępnianie analiz sprzedaży, usługi zarządzania sprzedażą, marketing handlowy [inny niż sprzedaż], doradztwo w zakresie promocji sprzedaży, monitorowanie poziomu sprzedaży dla osób trzecich, produkcja materiałów reklamowych, zarządzanie działalnością gospodarczą w zakresie projektów budowlanych, usługi administracyjne w zakresie kierowania na konsultacje do generalnych wykonawców budowlanych, usługi prezentacji i oferowania towarów celem sprzedaży, z możliwością złożenia zamówienia za pomocą środków porozumiewania się na odległość (online, za pomocą telefonu, komunikatora internetowego), usługi w zakresie sprzedaży hurtowej i detalicznej materiałów budowlanych, usługi agencji importowo-eksportowej w zakresie obrotu materiałami budowlanymi, usługi w zakresie prowadzenia sklepu i hurtowni z materiałami budowlanymi, **36** działalność charytatywna (gromadzenie funduszy, zbiórki, dotacje), **37** usługi budowlane, nadzór budowlany, konsultacje budowlane, wynajem sprzętu i maszyn budowlanych, usługi naprawy dla budownictwa, usługi inspekcji budowlanej, usługi generalnych wykonawców budowlanych, usługi konstrukcyjne, usługi rozbiórkowe i wyburzeniowe, wydobycie gipsu, wydobycie perlitu, wydobycie kruszywa kwarcowego, wydobycie anhydrytu, wydobycie piasku, usługi instalacyjne, usługi remontowo-budowlane, naprawy blacharskie, dekarstwo, konserwacja i modernizacja budynków, malowanie, tapetowanie, układanie glazury i terakoty, sztukatorstwo, usługi izolacyjne w budynkach, usługi w zakresie konstrukcji, montaż rusztowań, murarstwo, przygotowywanie terenów pod budowę, wykonywanie elewacji, usługi rozbiórki budowli, wznoszenia obiektów budowlanych, konserwacji, instalacji, montażu i nadzoru, wykonywania zabezpieczeń antykorozyjnych drewna i metali w budownictwie, usługi konserwacji i izolacji budowli, usługi w zakresie instalacji budowlanych i budowlanych prac wykończeniowych, **38** komunikacja (udostępnianie forów internetowych online), komunikacja elektroniczna za pośrednictwem pokoi rozmów [chatroomów], linii chatowych i forów internetowych, **39** dostarczanie informacji dotyczących transportu, dostawa droga lądową, dostawa przesyłek, dostawa towarów, usługi dystrybucji ładunków na paletach, usługi doradcze w zakresie dystrybucji towarów, dystrybucja [transport] produktów dla sprzedaży detalicznej, usługi spedycji, usługi agencji spedycji towarów, usługi magazynowania, magazynowanie celne, przechowywanie towarów pod zamknięciem celnym, wynajem palet, wynajem skrzyń, wynajem samochodów, wynajem przyczep, wynajem pojazdów użytkowych, wynajem pojazdów ciężarowych, wynajem przemieszczalnych kontenerów magazynowych, wynajem ciężarówek, wypożyczanie i wynajem pojazdów, wynajem pojemników dla branży transportowej, wynajem pojazdów transportowych na umowę, wynajem pojazdów trakcyjnych, konfekcjonowanie towarów, usługi pomocy drogowej i holowania, usługi prowadzenia składu celnego, przewóz osób i rzeczy transportem samochodowym, usługi, **41** administrowanie [organizacja] działalnością kulturalną, administrowanie [organizacja] zawodami, administrowanie [organizacja] konkursami, administrowanie loteriami na rzecz osób trzecich, doradztwo szkoleniowe w zakresie zarządzania, doradztwo zawodowe i coaching [doradztwo szkoleniowe], dostarczanie informacji dotyczących edukacji, edukacja dorosłych, edukacja i szkolenia związane z ochroną natury i środowiskiem, informacje dotyczące edukacji, edukacja [nauczanie], edukacja online z komputerowej bazy danych lub za pomocą Internetu czy ekstranetów, rozrywka i sport, edukacja w dziedzinie bezpieczeństwa i higieny pracy, edukacja zawodowa, edukacyjne usługi doradcze, edycja nagrań audio, edycja nagrań wideo, edycja zdjęć, elektroniczne usługi biblioteczne mające na celu dostarczanie informacji elektronicznych (informacji archiwalnych) w formie tekstów, informacji audio i/lub wideo, usługi wydawnicze, elektroniczna publikacja tekstów

i druków, innych niż reklamowe, w Internecie, informacja o edukacji, informacje dotyczące działalności kulturalnej, informacje dotyczące kariery zawodowej, informacje dotyczące rozrywki dostarczane online z komputerowej bazy danych lub Internetu, organizowanie kursów [edukacja lub rozrywka], konsultacje edytorskie, konkursy przez telefon, kształcenie praktyczne [pokazy], kształcenie ustawiczne, kształcenie uzupełniające [pomaturalne], kursy edukacyjne dotyczące projektowania, kursy instruktażowe, kursy korespondencyjne, nauka na odległość, kursy rozwijające umiejętności konsultacyjne, kursy szkoleniowe w zakresie badań i rozwoju, multimedialne wydania czasopism, multimedialne wydania publikacji elektronicznych, nauczanie, nauczanie w szkołach z kursami przygotowawczymi, nauczanie wspomaganie komputerowo, nauka malowania, nauka projektowania wnętrz, opracowywanie materiałów edukacyjnych, opracowywanie kursów edukacyjnych i egzaminów, opracowywanie podręczników edukacyjnych, opracowywanie sprawozdań w zakresie nauczania, organizacja i przeprowadzanie seminariów szkoleniowych, organizacja i przeprowadzanie kursów edukacyjnych, organizacja i przeprowadzanie aktywności kulturalnych, organizacja konkursów edukacyjnych, organizacja konferencji edukacyjnych, szkolenia w zakresie użytkowania maszyn budowlanych, organizowanie programów szkolenia młodzieży związanych z branżą budowlaną, zajęcia sportowe, obozy sportowe, organizowanie obozów sportowych, organizowanie imprez sportowych, nauczanie w zakresie stosowania materiałów i technik budowlanych, organizowanie rozrywki o charakterze popularyzatorskim w zakresie stosowania materiałów i technik budowlanych, **42** tworzenie, programowanie stron internetowych, hosting stron internetowych.

(111) **345820** (220) 2021 01 13 (210) 523079
 (151) 2021 09 03 (441) 2021 05 17
 (732) GAŁKA ARKADIUSZ, Czajków (PL)
 (540) (znak słowno-graficzny)
 (540) MUSKY
 (540)

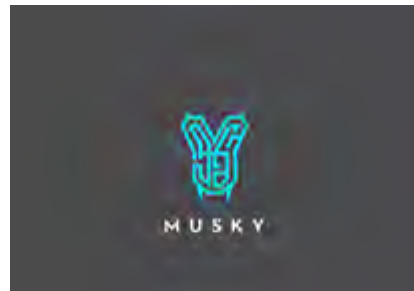

(591) niebieski, biały, czarny
 (531) 26.13.25, 27.05.01, 29.01.13
 (510), (511) **35** organizowanie aukcji internetowych, usługi w zakresie informacji handlowych za pośrednictwem Internetu, zapewnianie platformy internetowej dla nabywców i sprzedawców towarów i usług, udostępnianie katalogów witryn internetowych osób trzecich w celu upraszczania transakcji biznesowych.

(111) **345821** (220) 2021 01 13 (210) 523110
 (151) 2021 08 25 (441) 2021 05 04
 (732) CANTARE SPÓŁKA Z OGRANICZONĄ ODPOWIEDZIALNOŚCIĄ SPÓŁKA KOMANDYTOWA, Warszawa (PL)
 (540) (znak słowno-graficzny)
 (540) Stay inn by Frost
 (540)



(531) 27.05.01, 27.05.05, 27.05.13
 (510), (511) **35** zarządzanie hotelami, **39** rezerwowanie miejsc na podróż, rezerwacja podróży, **43** biura [agencje] zakwaterowania [hote-

le, pensjonaty], domy turystyczne, hotele, obsługa gastronomiczna z własnym zapleczem, produktami i transportem, pensjonaty, rezerwacja miejsc w pensjonatach, rezerwacje kwater na pobyt czasowy, rezerwacje miejsc w hotelach, wynajmowanie pomieszczeń na pobyt czasowy, domy turystyczne, wakacje (organizowanie obozów-) [zakwaterowanie], wynajmowanie sal na posiedzenia [mityngi, narady].

(111) **345822** (220) 2010 01 15 K (210) 523121
 (151) 2021 09 07 (441) 2021 05 24
 (732) ARISTAR SPÓŁKA Z OGRANICZONĄ ODPOWIEDZIALNOŚCIĄ
 SPÓŁKA KOMANDYTOWA, Katowice (PL)
 (540) (znak słowno-graficzny)
 (540) AutoWarto.pl AKCESORIA SAMOCHODOWE DLA KAŻDEGO
 (540)



(591) czerwony, czarny
 (531) 18.01.23, 24.15.13, 27.05.01, 29.01.12
 (510), (511) **16** plakaty, albumy, druki, katalogi, książki, notesy, artykuły papiernicze, prospekty, opakowania papierowe, **27** dywany, chodniki (kilimy), dywaniki samochodowe, dywaniki antypoślizgowe, **39** pakowanie i składowanie towarów, dostarczanie towarów (zaopatrzenie), dostarczanie towarów zamówionych korespondencyjnie i przez Internet, dystrybucja paczek.

(111) **345823** (220) 2021 01 14 (210) 523171
 (151) 2021 06 18 (441) 2021 03 01
 (732) KOMSTA MAGDALENA, Karolinów (PL)
 (540) (znak słowno-graficzny)
 (540) Parentflix
 (540)



(591) biały, czarny, niebieski, jasnoniebieski, ciemnoniebieski, różowy, jasnoróżowy, jasnoczerwony, fioletowy
 (531) 02.01.17, 26.03.01, 26.05.04, 27.05.01, 29.01.15
 (510), (511) **9** publikacje elektroniczne, nagrania audio i wideo, książki audio, podcasty, e-booki, biuletyny elektroniczne do pobrania, edukacyjne materiały na zajęcia, do pobrania, publikacje w formie elektronicznej do pobrania, muzyka, filmy i inne rodzaje elektronicznych publikacji tekstowych i obrazowych utrwalone na nośnikach, **41** nauczanie i szkolenia, udostępnianie publikacji elektronicznych on-line (nie do pobrania), kursy szkoleniowe, przygotowywanie, organizowanie i prowadzenie warsztatów [szkolenia], pisanie i publikowanie tekstów, innych niż teksty reklamowe, edukacja online z komputerowej bazy danych lub za pomocą Internetu czy ekstranetów, elektroniczna publikacja tekstów i druków, innych niż reklamowe, w Internecie, publikowanie materiałów multimedialnych online, publikowanie tekstów edukacyjnych, zapewnianie szkoleń online, zapewnianie kursów szkoleniowych online, usługi nauki na odległość świadczone online, udzielanie informacji edukacyjnych online z komputerowej bazy danych lub za pośrednictwem Internetu, organizacja webinarów.

(111) **345824** (220) 2021 01 14 (210) 523214
 (151) 2021 08 31 (441) 2021 05 10
 (732) VEBI ISTITUTO BIOCHIMICO S.R.L., Borgoricco (IT)
 (540) (znak słowny)
 (540) ATOX

(510), (511) **1** dodatki chemiczne do środków owadobójczych, środki chemiczne dla ogrodnictwa, z wyjątkiem fungicydów, herbicydów, insektycydów oraz środków przeciw pasożytom, środki chemiczne stosowane w produkcji insektycydów, rozpuszczalniki do użytku w produkcji środków owadobójczych, **5** insektycydy, insektycydy do użytku domowego, insektycydy do użytku w rolnictwie, środki przeciwko gryzoniom, **35** reklamy online, usługi przetwarzania danych online, usługi reklamowe i marketingowe online, publikowanie materiałów reklamowych online, reklama online za pośrednictwem sieci komputerowej, usługi informacyjne w zakresie działalności gospodarczej udostępniane on-line z komputerowej bazy danych lub internetu, zapewnianie platformy internetowej dla nabywców i sprzedawców towarów i usług, związanych z dodatkami chemicznymi do środków owadobójczych, środkami chemicznymi dla ogrodnictwa, z wyjątkiem fungicydów, herbicydów, insektycydów oraz środków przeciw pasożytom, środkami chemicznymi stosowanymi w produkcji insektycydów, insektycydami, insektycydami do użytku domowego, insektycydami do użytku w rolnictwie, środkami przeciwko gryzoniom.

(111) **345825** (220) 2021 01 18 (210) 523252
 (151) 2021 08 31 (441) 2021 05 17
 (732) Ceriotti Holding S.A., Luksemburg (LU)
 (540) (znak słowno-graficzny)
 (540) GDANSK WORLD VILLAGE TAO VILLAS
 (540)



(591) jasnoniebieski, zielony, złoty
 (531) 24.17.21, 05.03.13, 26.11.01, 27.05.01, 26.04.07, 29.01.13
 (510), (511) **35** Usługi w zakresie reklamy, promocji i informacji handlowej, Doradztwo w zakresie prowadzenia i zarządzania działalnością gospodarczą, Usługi w zakresie badania opinii publicznej, **36** Usługi w zakresie finansowania projektów inwestycyjnych, Usługi w zakresie pośrednictwa w obrocie i wynajmu nieruchomości oraz ich wyceny, Tworzenie i pozyskiwanie kapitałów, Zarządzanie funduszem inwestycyjno-kapitałowym, Pośredniczenie w pozyskiwaniu nieruchomości pod inwestycje budowlane, Pośredniczenie w zawieraniu umów sprzedaży i wynajmu nieruchomości, mieszkań i powierzchni handlowych, Zarządzanie i administrowanie budynkami mieszkalnymi i biurowymi, Obsługa finansowa budynków mieszkalnych i biurowych, Usługi zarządzania nieruchomościami w zakresie kompleksów budynków, Usługi leasingu finansowego nieruchomości, maszyn i urządzeń, pośrednictwo przy zawieraniu umów kredytowych, Sprzedaż nieruchomości, **37** Usługi budowlane, Usługi developerskie, Doradztwo dotyczące organizowania i zarządzania przedsiębiorstwami budowlanymi, Dostarczanie informacji związanej z działalnością gospodarczą w zakresie budownictwa, **42** Usługi w zakresie projektowania urbanistycznego, architektonicznego i budowlanego oraz nadzór wykonawczy, Usługi projektowania i wyposażania wnętrz, **45** Obsługa prawna inwestycji budowlanych oraz wynajmu, sprzedaży i pośrednictwa w obrocie nieruchomościami.

(111) **345826** (220) 2021 01 18 (210) 523253
 (151) 2021 08 31 (441) 2021 05 17
 (732) Ceriotti Holding S.A., Luksemburg (LU)
 (540) (znak słowno-graficzny)
 (540) GDANSK WORLD VILLAGE TAO RESIDENCES

(540)



(591) jasnoniebieski, zielony, złoty

(531) 05.03.13, 24.17.21, 26.04.07, 26.11.01, 27.05.01, 29.01.13

(510), (511) **35** Usługi w zakresie reklamy, promocji i informacji handlowej, Doradztwo w zakresie prowadzenia i zarządzania działalnością gospodarczą, Usługi w zakresie badania opinii publicznej, **36** Usługi w zakresie finansowania projektów inwestycyjnych, Usługi w zakresie pośrednictwa w obrocie i wynajmu nieruchomości oraz ich wyceny, Tworzenie i pozyskiwanie kapitałów, Zarządzanie funduszem inwestycyjno-kapitałowym, Pośredniczenie w pozyskiwaniu nieruchomości pod inwestycje budowlane, Pośredniczenie w zawieraniu umów sprzedaży i wynajmu nieruchomości, mieszkań i powierzchni handlowych, Zarządzanie i administrowanie budynkami mieszkalnymi i biurowymi, Obsługa finansowa budynków mieszkalnych i biurowych, Usługi zarządzania nieruchomościami w zakresie kompleksów budynków, Usługi leasingu finansowego nieruchomości, maszyn i urządzeń, pośrednictwo przy zawieraniu umów kredytowych, Sprzedaż nieruchomości, **37** Usługi budowlane, Usługi developerskie, Doradztwo dotyczące organizowania i zarządzania przedsiębiorstwami budowlanymi, Dostarczanie informacji związanej z działalnością gospodarczą w zakresie budownictwa, **42** Usługi w zakresie projektowania urbanistycznego, architektonicznego i budowlanego oraz nadzór wykonawczy, Usługi projektowania i wyposażania wnętrz, **45** Obsługa prawna inwestycji budowlanych oraz wynajmu, sprzedaży i pośrednictwa w obrocie nieruchomościami.

(111) **345827** (220) 2021 01 18 (210) 523288

(151) 2021 09 07 (441) 2021 05 17

(732) KAMES SPÓŁKA Z OGRANICZONĄ ODPOWIEDZIALNOŚCIĄ, Warszawa (PL)

(540) (znak słowno-graficzny)

(540) LODEMO

(540)



(531) 26.01.18, 27.05.01

(510), (511) **5** Błonnik pokarmowy, **29** Preparaty tłuszczowe, mleko w proszku, **30** Cukier, glukoza, syrop glukozowy, czekolada, kakao, mieszanki w proszku do produkcji lodów i dla cukiernictwa.

(111) **345828** (220) 2021 01 19 (210) 523325

(151) 2021 06 29 (441) 2021 03 15

(732) JACAK ŁUKASZ KLS GROUP, Słomniki (PL)

(540) (znak słowno-graficzny)

(540) KLAWOO

(540)



(591) czerwony, biały

(531) 27.05.01, 29.01.12

(510), (511) **25** Odzież, Spodnie, Bluzy, Bluzki z krótkim rękawem (T-shirt), Bluzki z długim rękawem, Odzież męska, Odzież dżinsowa, Podkoszulki, Odzież codzienna, Okrycia wierzchnie, Spodnie wierzchnie, Krótkie spodnie, Męskie i damskie kurtki, Płaszczki, Spodnie ogrodniczeki, Chinolsy, Dżinsy, Bezrękawniki, Serdaki, Swetry, Koszule z krótkim i długim rękawem, Kurtki, Paski, Paski do spodni, Skarpety, Buty, Czapki, Szaliki, Rękawiczki.

(111) **345829** (220) 2021 01 19 (210) 523350

(151) 2021 09 07 (441) 2021 05 24

(732) KOLEDZY ZZA MIEDZY SPÓŁKA AKCYJNA, Stawki (PL)

(540) (znak słowno-graficzny)

(540) KOLEDZY ZZA MIEDZY GRUPA ROLNIKÓW

(540)



(591) pomarańczowy, ciemnozielony

(531) 02.01.13, 02.01.23, 02.01.24, 26.02.01, 27.05.01, 29.01.12

(510), (511) **29** Warzywa przetworzone, **30** Ziola przetworzone, **31** Świeże owoce, warzywa i zioła.

(111) **345830** (220) 2021 01 19 (210) 523353

(151) 2021 09 07 (441) 2021 05 24

(732) JOHN JAKUB, Poznań (PL)

(540) (znak słowno-graficzny)

(540) apteline.pl

(540)



(591) jasnozielony, ciemnozielony

(531) 24.13.25, 26.01.01, 27.05.01, 29.01.03

(510), (511) **35** Usługi prowadzenia sklepu i/lub hurtowni oraz usługi w zakresie gromadzenia w celu sprzedaży korespondencyjnej i z wykorzystaniem telekomunikacji następujących towarów: preparaty i artykuły medyczne i weterynaryjne, preparaty farmaceutyczne, farmaceutyki i naturalne środki lecznicze, preparaty i artykuły higieniczne, suplementy diety i preparaty dietetyczne, preparaty i artykuły dentystyczne, środki do higieny jamy ustnej, preparaty do mycia i pielęgnacji ciała, kosmetyki, aparaty i instrumenty medyczne, artykuły do karmienia i smoczki, preparaty i artykuły do tępienia szkodników.

(111) **345831** (220) 2021 01 20 (210) 523376

(151) 2021 08 17 (441) 2021 04 19

(732) MIA SPÓŁKA Z OGRANICZONĄ ODPOWIEDZIALNOŚCIĄ, Kraków (PL)

(540) (znak słowny)

(540) Global Spool

(510), (511) **6** Metale w formie sproszkowanej do drukarek 3D, metale w postaci folii do drukarek 3D, **7** Drukarki 3D, długopisy do druku 3D, **17** Tworzywa sztuczne do druku 3D, filament z tworzywa sztucznego do drukarek 3D, półprzetworzone włókna PLA do stosowania w druku 3D, półprzetworzone włókna ABS do stosowania w druku 3D, żywice i termoplasty sproszkowane do stosowania w druku 3D,

klej adhezyjny do stabilizacji filamentu do stosowania w druku 3D, **37** Konserwacja i naprawa drukarek 3D, **40** Drukowanie 3D, wynajem drukarek 3D.

(111) **345832** (220) 2021 01 23 (210) 523512
 (151) 2021 06 30 (441) 2021 03 15
 (732) KACZMARCZYK MARIUSZ, Kielce (PL)
 (540) (znak słowny)
 (540) BREMZENN
 (510), (511) **12** Hamulce tarczowe, Części hamulcowe do samochodów, Bębny hamulcowe, Bębny hamulcowe do pojazdów lądowych, Bębny hamulcowe do pojazdów, Hamulce do pojazdów, Hamulce do pojazdów lądowych, Hamulce do samochodów osobowych, Hamulce klockowe do pojazdów lądowych, Hamulce tarczowe do pojazdów lądowych, Hamulce kół, Hamulcowe części do pojazdów, Hamulcowe klocki do pojazdów i części do nich, Układy hamulcowe do pojazdów, Klocki hamulcowe do pojazdów lądowych, Klocki hamulcowe do samochodów, Okładziny hamulców, Okładziny hamulcowe do pojazdów, Sprzęt hamulcowy do pojazdów, Tarcze hamulcowe, Tarcze hamulcowe do motocykli, Tarcze hamulcowe do pojazdów, Układy hamulcowe do pojazdów i części do nich, Układy hamulcowe do pojazdów lądowych, Zaciski hamulca tarczowego do pojazdów lądowych, Zaciski hamulcowe do pojazdów, Zestawy hamulcowe do pojazdów, Płytki cierne hamulca do pojazdów lądowych, Płytki cierne hamulca do samochodów, Płytki cierne hamulca do pojazdów, Płytki cierne hamulców tarczowych do pojazdów lądowych.

(111) **345833** (220) 2021 01 28 (210) 523709
 (151) 2021 08 17 (441) 2021 05 04
 (732) KRUŻYŃSKI KONRAD, Warszawa (PL)
 (540) (znak słowno-graficzny)
 (540) LOMBART.CO INTERNETOWY DOM SZTUKI DLA KAŻDEGO
 (540)



(591) błękitny, czerwony, żółty, zielony, czarny
 (531) 02.01.01, 26.01.06, 27.05.01, 29.01.15
 (510), (511) **35** Pomoc w prowadzeniu działalności gospodarczej, zarządzanie i administrowanie działalnością gospodarczą, Usługi reklamowe, marketingowe i promocyjne, Usługi w zakresie handlu i usługi informacyjne dla konsumentów, Usługi reklamowe, promocyjne i marketingowe.

(111) **345834** (220) 2021 01 28 (210) 523760
 (151) 2021 06 22 (441) 2021 03 01
 (732) KAŃKI JAKUB, Kiekrz (PL)
 (540) (znak słowno-graficzny)
 (540) P PETROLIZED
 (540)



(531) 26.04.01, 26.04.09, 27.05.01
 (510), (511) **39** Wynajem samochodów, Organizowanie wynajmu samochodów, Usługi wynajmu pojazdów samochodowych, Usługi agencji rezerwującej wynajem samochodów, Usługi rezerwacji w zakresie wynajmu samochodów, Udzielanie informacji związanych z usługami wynajmu samochodów, Udzielanie informacji o samochodach do wynajęcia za pośrednictwem Internetu, Wypożyczanie samochodów, Rezerwacja wypożyczanych samochodów, Usługi

w zakresie wypożyczania samochodów, Usługi w zakresie wypożyczania pojazdów samochodowych.

(111) **345835** (220) 2020 03 09 (210) 523793
 (151) 2021 09 07 (441) 2021 05 24
 (732) ANGELINI HOLDING S.P.A., Rzym (IT)
 (540) (znak słowny)
 (540) MY FAMILY PLACE
 (510), (511) **9** Aplikacje komputerowe do pobrania, Nagrane kasety wideo z kreskówkami, Płyty kompaktowe [audio-wideo], Pobieralne nagrania dźwiękowe, Nagrania wideo do pobrania, Urządzenia i przyrządy szkoleniowe i dydaktyczne, Pliki muzyczne do pobierania, Płyty kompaktowe, Płyty DVD, Cyfrowe nośniki do nagrywania danych, Programy komputerowe nagrane, Platformy oprogramowania komputerowego, nagrane lub do pobrania, Oprogramowanie gier, Oprogramowanie gier komputerowych do pobrania, Edukacyjne programy komputerowe dla dzieci, Narzędzia do opracowywania oprogramowania komputerowego, Mobilne aplikacje, Oprogramowanie komputerowe do przetwarzania plików z muzyką cyfrową oprogramowanie do przetwarzania obrazów cyfrowych, Oprogramowanie do opracowywania stron internetowych, Programy i oprogramowanie komputerowe do przetwarzania obrazów wykorzystywane w telefonach komórkowych, Oprogramowanie do gier elektronicznych do telefonów komórkowych, Oprogramowanie do przekierowywania wiadomości, Oprogramowanie rozrywki interaktywnej do rozgrywania gier wideo, do pobrania, Oprogramowanie komputerowe do organizowania i przeglądania obrazów i zdjęć cyfrowych, Oprogramowanie komputerowe zapewniające wielu użytkownikom dostęp do globalnej komputerowej sieci informacyjnej, Oprogramowanie komputerowe do handlu elektronicznego umożliwiające użytkownikom dokonywanie elektronicznych transakcji biznesowych za pośrednictwem światowej sieci komputerowej, **35** Administrowanie programami wymiany kulturalnej i edukacyjnej: marketing towarów i usług na rzecz innych, Dostarczanie informacji handlowych, Rozpowszechnianie reklam, Rozpowszechnianie reklam za pośrednictwem internetowych sieci komunikacyjnych, Rozpowszechnianie reklam dla osób trzecich za pomocą sieci komunikacyjnej online w internecie, Procedury administracyjne związane ze składaniem zleceń kupna za pośrednictwem telefonu lub komputera, Zapewnianie rankingów użytkowników w celach handlowych lub reklamowych, Dostarczanie informacji dotyczących produktów konsumpcyjnych za pośrednictwem internetu, Handlowe informacje i porady udzielane konsumentom w wyborze towarów i usług, Dostarczanie informacji i świadczenie usług doradczych w zakresie handlu elektronicznego, Dostarczanie informacji dotyczących kontaktów handlowych i biznesowych, Zapewnianie recenzji użytkowników w celach handlowych lub reklamowych, Zapewnianie platformy internetowej dla nabywców i sprzedawców towarów i usług, Negocjowanie i rozliczanie transakcji handlowych dla osób trzecich, Negocjowanie i zawieranie transakcji handlowych dla osób trzecich za pośrednictwem systemów telekomunikacji, Przygotowywanie materiałów promocyjnych i merchandisingowych dla osób trzecich, Przygotowywanie audio-wizualnej prezentacji do użytku w reklamie, Zawieranie transakcji handlowych na rzecz innych, przez sklepy online, Przygotowywanie i umieszczanie reklam na rzecz osób trzecich, Prezentowanie produktów w mediach dla celów sprzedaży detalicznej, Usługi związane z publiczną prezentacją produktów, Produkcja filmów reklamowych, Promocja sprzedaży dla osób trzecich, Promowanie towarów i usług osób trzecich za pośrednictwem reklam na stronach internetowych, Publikowanie tekstów reklamowych, Reklama, Reklama online za pośrednictwem sieci komputerowej, Tworzenie tekstów reklamowych, Usługi handlu hurtowego w zakresie preparatów farmaceutycznych, weterynaryjnych i sanitarnych oraz materiałów medycznych, Usługi w zakresie nabywania dla osób trzecich [zakupy produktów i usług dla innych przedsiębiorstw], Usługi w zakresie porównywania cen, Usługi pośrednictwa w interesach, Doradztwo w zakresie zarządzania biznesem, Usługi konsultacyjne w zakresie nabywania towarów i usług, Usługi pośrednictwa w handlu, Usługi w zakresie wysyłkowej sprzedaży detalicznej akcesoriów odzieżowych, Usługi w zakresie zamówień online, Usługi w zakresie zamówień online w dziedzinie restauracji oferujących posiłki na wynos oraz z dostawą na miejsce, Usługi reklamowe za pośrednictwem Internetu, Sprzedaż detaliczna środków farmaceutycznych, weterynaryjnych i sanitarnych oraz zaopatrzenia medycznego, Usługi sprzedaży detalicznej za pomocą

globalnych sieci komputerowych związane z napojami bezalkoholowymi, Usługi sprzedaży detalicznej za pomocą globalnych sieci komputerowych związane z artykułami spożywczymi, Usługi handlu detalicznego związane ze sprzedażą mebli, Usługi handlu detalicznego online w zakresie muzyki cyfrowej do pobrania, Usługi handlu detalicznego online w zakresie muzyki i filmów nagranych oraz do pobrania, Skomputeryzowane usługi w zakresie składania zamówień online, Usługi reklamowe i promocyjne, Zarządzanie w zakresie zamówień handlowych, **42** Projektowanie portali sieciowych, Programowanie oprogramowania do portali internetowych, chat-roomów, linii chatów forów internetowych, Opracowywanie platform komputerowych, Opracowywanie oprogramowania w ramach publikacji oprogramowania, Opracowywanie oprogramowania komputerowego, Projektowanie i opracowywanie stron internetowych, Projektowanie i opracowywanie produktów multimedialnych, Projektowanie i opracowywanie oprogramowania komputerowego, Prace badawczo-rozwojowe w zakresie produktów, Usługi badawczo-rozwojowe w dziedzinie farmacji, Aktualizowanie oprogramowania komputerowego, Projektowanie oprogramowania komputerowego, Udostępnienie wyszukiwarek internetowych, Medyczne badania naukowe, Usługi w zakresie identyfikacji użytkowników z wykorzystaniem technologii do transakcji handlu elektronicznego, Programowanie oprogramowania do platform handlu elektronicznego.

(111) **345836** (220) 2021 02 02 (210) 523986
 (151) 2021 09 08 (441) 2021 05 10
 (732) COLIAN SPÓŁKA Z OGRANICZONĄ ODPOWIEDZIALNOŚCIĄ,
 Opatówek (PL)
 (540) (znak słowno-graficzny)
 (540) Polska Firma Rodzinna
 (540)



(591) czerwony, biały
 (531) 29.01.12, 27.05.01, 01.17.11, 02.01.23
 (510), (511) **29** Warzywa (konserwowane, suszone lub gotowane) i ich mieszanki, koncentraty spożywcze na bazie warzyw suszonych jako dodatki do sosów, zup i potraw kulinarnych, grzyby (konserwowane, suszone lub gotowane), mięso i jego przetwory, drób, dziczyzna, ryby i owoce morza, wszystkie te produkty również w formie ekstraktów, zupy, galarety, pasty, konserwy, dania gotowe, mrożone lub odwodnione, ser, preparaty sojowe, oleje spożywcze i tłuszcze, preparaty proteinowe, kielbasy, wędliny, zupy, koncentraty, rosół, kostki bulionowe, bulion, składniki do sporządzania zupy, ziola suszone, marynaty warzywne, żelatyna spożywcza, galarety, **30** Kawa, herbata, wyroby cukiernicze, wyroby piekarnicze, słodczyce, wyroby czekoladowe, produkty na bazie czekolady, masa czekoladowa, kremy czekoladowe, czekolada do picia, wafle, wafle z nadzieniem, wafle gofrowe, batony, czekolady, cukierki, czekoladki, czekoladki nadziewane, trufle czekoladowe, napoje czekoladowe, syropy czekoladowe, sosy czekoladowe, praliny, praliny wypełnione alkoholem, marcepan, żelki, żelki z nadzieniem, gumy do żucia, galaretki, galaretki nadziewane, ciastka, lody, sorbety, desery lodowe, desery z sorbetów, ciasta, ciastka, ciasteczka, bakalie w czekoladzie, orzechy i owoce suszone w czekoladzie, płatki śniadaniowe, muesli, płatki zbożowe, preparaty z kaszy, pasta, makarony, produkty żywnościowe na bazie ryżu, mąki lub kaszy, w formie gotowych dań, pizze, kanapki, sosy, sos sojowy, ketchup, aromaty lub przyprawy do jedzenia, pieprz spożywczy, przyprawy, panierki, składniki do panierowania mięsa i ryb, paniery do ryb, sosy sałatkowe, majonez, musztarda, ocet, goździki, sól do konserwowania żywności, dodatki smakowe do potraw, esencje do artykułów żywnościowych, **32** Napoje bezalkoholowe, piwo, napoje niegazowane, musujące lub gazowane, wody mineralne, wody stołowe, wody źródlane, napoje aromatyzowane, oranżady, napoje o smaku owocowym i na bazie owoców, soki owocowe i warzywne, nektary, lemoniady, napoje na bazie siodu, na-

poje izotoniczne, napoje energetyzujące, syropy, ekstrakty i esencje oraz inne preparaty do produkcji napojów bezalkoholowych.

(111) **345837** (220) 2021 02 02 (210) 523987
 (151) 2021 09 08 (441) 2021 05 10
 (732) COLIAN SPÓŁKA Z OGRANICZONĄ ODPOWIEDZIALNOŚCIĄ,
 Opatówek (PL)
 (540) (znak słowno-graficzny)
 (540) Polska Firma Rodzinna
 (540)



(531) 27.05.01, 27.05.24, 01.17.11, 02.01.23
 (510), (511) **29** Warzywa (konserwowane, suszone lub gotowane) i ich mieszanki, koncentraty spożywcze na bazie warzyw suszonych jako dodatki do sosów, zup i potraw kulinarnych, grzyby (konserwowane, suszone lub gotowane), mięso i jego przetwory, drób, dziczyzna, ryby i owoce morza, wszystkie te produkty również w formie ekstraktów, zupy, galarety, pasty, konserwy, dania gotowe, mrożone lub odwodnione, ser, preparaty sojowe, oleje spożywcze i tłuszcze, preparaty proteinowe, kielbasy, wędliny, zupy, koncentraty, rosół, kostki bulionowe, bulion, składniki do sporządzania zupy, ziola suszone, marynaty warzywne, żelatyna spożywcza, galarety, **30** Kawa, herbata, wyroby cukiernicze, wyroby piekarnicze, słodczyce, wyroby czekoladowe, produkty na bazie czekolady, masa czekoladowa, kremy czekoladowe, czekolada do picia, wafle, wafle z nadzieniem, wafle gofrowe, batony, czekolady, cukierki, czekoladki, czekoladki nadziewane, trufle czekoladowe, napoje czekoladowe, syropy czekoladowe, sosy czekoladowe, praliny, praliny wypełnione alkoholem, marcepan, żelki, żelki z nadzieniem, gumy do żucia, galaretki, galaretki nadziewane, ciastka, lody, sorbety, desery lodowe, desery z sorbetów, ciasta, ciastka, ciasteczka, bakalie w czekoladzie, orzechy i owoce suszone w czekoladzie, płatki śniadaniowe, muesli, płatki zbożowe, preparaty z kaszy, pasta, makarony, produkty żywnościowe na bazie ryżu, mąki lub kaszy, w formie gotowych dań, pizze, kanapki, sosy, sos sojowy, ketchup, aromaty lub przyprawy do jedzenia, pieprz spożywczy, przyprawy, panierki, składniki do panierowania mięsa i ryb, paniery do ryb, sosy sałatkowe, majonez, musztarda, ocet, goździki, sól do konserwowania żywności, dodatki smakowe do potraw, esencje do artykułów żywnościowych, **32** Napoje bezalkoholowe, piwo, napoje niegazowane, musujące lub gazowane, wody mineralne, wody stołowe, wody źródlane, napoje aromatyzowane, oranżady, napoje o smaku owocowym i na bazie owoców, soki owocowe i warzywne, nektary, lemoniady, napoje na bazie siodu, napoje izotoniczne, napoje energetyzujące, syropy, ekstrakty i esencje oraz inne preparaty do produkcji napojów bezalkoholowych.

(111) **345838** (220) 2021 02 18 (210) 524923
 (151) 2021 08 18 (441) 2021 05 04
 (732) URZĄD KOMISJI NADZORU FINANSOWEGO, Warszawa (PL)
 (540) (znak graficzny)
 (540)
 (540)



(591) granatowy, turkusowy
 (531) 14.01.13, 14.01.15, 29.01.12
 (510), (511) **9** Publikacje elektroniczne na nośnikach i pobierane przez sieci komputerowe, **16** Drukowane publikacje periodyczne

i dziełowe, w szczególności czasopisma i materiały szkoleniowe, artykuły biurowe z wyjątkiem mebli, tekturowe wizytówki, tekturowe zaproszenia, tekturowe teczki, tekturowe torby, tekturowe podstawki, tekturowe chorągiewki, tekturowe plakietki konferencyjne, tekturowe opakowania i etykiety, **25** Odzież, nakrycie głowy, apaszki (chusty), ascoty (krawaty), **35** Usługi reklamy, promocji i informacji handlowej, doradztwo w zakresie prowadzenia i zarządzania działalnością gospodarczą, badania rynku i opinii publicznej.

(111) **345839** (220) 2021 02 18 (210) 524924
 (151) 2021 08 18 (441) 2021 05 04
 (732) URZĄD KOMISJI NADZORU FINANSOWEGO, Warszawa (PL)
 (540) (znak słowno-graficzny)
 (540) REGTECH KNF
 (540)



(591) granatowy, zielony
 (531) 14.01.13, 14.01.15, 27.05.01, 29.01.12
 (510), (511) **9** Publikacje elektroniczne na nośnikach i pobierane przez sieci komputerowe, **16** Drukowane publikacje periodyczne i dziełowe, w szczególności czasopisma i materiały szkoleniowe, artykuły biurowe z wyjątkiem mebli, tekturowe wizytówki, tekturowe zaproszenia, tekturowe teczki, tekturowe torby, tekturowe podstawki, tekturowe chorągiewki, tekturowe plakietki konferencyjne, tekturowe opakowania i etykiety, **25** Odzież, nakrycie głowy, apaszki (chusty), ascoty (krawaty), **35** Usługi reklamy, promocji i informacji handlowej, doradztwo w zakresie prowadzenia i zarządzania działalnością gospodarczą, badania rynku i opinii publicznej.

(111) **345840** (220) 2021 02 18 (210) 524925
 (151) 2021 08 18 (441) 2021 05 04
 (732) URZĄD KOMISJI NADZORU FINANSOWEGO, Warszawa (PL)
 (540) (znak słowno-graficzny)
 (540) REGTECH KNF
 (540)



(591) granatowy, zielony
 (531) 14.01.13, 14.01.15, 27.05.01, 29.01.12
 (510), (511) **9** Publikacje elektroniczne na nośnikach i pobierane przez sieci komputerowe, **16** Drukowane publikacje periodyczne i dziełowe, w szczególności czasopisma i materiały szkoleniowe, artykuły biurowe z wyjątkiem mebli, tekturowe wizytówki, tekturowe zaproszenia, tekturowe teczki, tekturowe torby, tekturowe podstawki, tekturowe chorągiewki, tekturowe plakietki konferencyjne, tekturowe opakowania i etykiety, **25** Odzież, nakrycie głowy, apaszki (chusty), ascoty (krawaty), **35** Usługi reklamy, promocji i informacji handlowej, doradztwo w zakresie prowadzenia i zarządzania działalnością gospodarczą, badania rynku i opinii publicznej.

(111) **345841** (220) 2021 02 19 (210) 524926
 (151) 2021 09 13 (441) 2021 05 24
 (732) ZPC FLIS SPÓŁKA JAWNA, Kuranów (PL)
 (540) (znak słowno-graficzny)
 (540) FLIS Królewskie CIACHO ORZECH

(540)



(591) czerwony, żółty, biały, zielony, jasnozielony, ciemnozielony, niebieski, szary, brązowy
 (531) 03.07.17, 03.07.24, 07.01.17, 07.01.22, 24.09.02, 24.09.09, 05.07.06, 26.05.01, 27.05.01, 29.01.15
 (510), (511) **30** Słodczyce, Wyroby cukiernicze, Wafle, Rurki wafłowe, Ciastka.

(111) **345842** (220) 2021 02 19 (210) 524937
 (151) 2021 09 14 (441) 2021 05 31
 (732) BIELENDĄ KOSMETYKI NATURALNE SPÓŁKA Z OGRANICZONĄ ODPOWIEDZIALNOŚCIĄ, Kraków (PL)
 (540) (znak słowny)
 (540) FaceBoom seboom
 (510), (511) **3** Kosmetyki do pielęgnacji twarzy.

(111) **345843** (220) 2021 02 19 (210) 524959
 (151) 2021 09 03 (441) 2021 05 17
 (732) LASTOVJAK IRINA, Radomsko (PL)
 (540) (znak słowno-graficzny)
 (540) Creative Influe Style INNOVATION AND CREATION
 (540)



(591) szary, biały, niebieski, różowy, fioletowy, jasnoniebieski
 (531) 27.05.01, 29.01.15, 26.13.25
 (510), (511) **25** Odzież, obuwie, nakrycia głowy, **35** Reklama, Zarządzanie, organizacja i administracja w biznesie, Prace biurowe, **43** Usługi zaopatrzenia w żywność i napoje, Tymczasowe zakwaterowanie.

(111) **345844** (220) 2021 02 19 (210) 524961
 (151) 2021 09 15 (441) 2021 05 24
 (732) ZYŻAŃSKI PAWEŁ, Bielsko-Biała (PL);
 JONKISZ JAKUB, Bielsko-Biała (PL)
 (540) (znak słowno-graficzny)
 (540) enduro trails
 (540)

enduro trails

(531) 27.05.01
 (510), (511) **6** Metalowe wiaty dla rowerów, Metalowe stojaki do przechowywania rowerów, Tablice rejestracyjne z metalu do wyścigów

rowerowych, **9** Systemy nawigacji satelitarnej do rowerów, **12** Rowery, Elektryczne rowery składane, Części konstrukcyjne rowerów, Obręcz kół rowerów, Samobalansujące się rowery jednokołowe, Akcesoria do rowerów do przewożenia bagażu, Akcesoria do rowerów do przewożenia napojów, Sprzęt do naprawy przebitych opon rowerowych, Pompy powietrza do dwukołowych pojazdów silnikowych lub rowerów, **19** Urządzenia niemetalowe do parkowania rowerów, Stojaki do przechowywania rowerów, niemetalowe, Schowki na rowery [konstrukcje] z materiałów metalowych, **20** Zamki do rowerów, nie z metalu, Tabliczki z numerem do wyścigów rowerowych, niemetalowe, **28** Stacjonarne rowery treningowe, Ochraniacze na łokcie używane podczas jazdy na rowerze [artykuły sportowe], **35** Usługi handlu detalicznego związane z rowerami, akcesoriami do rowerów i częściami rowerowymi oraz odzieży do jazdy na rowerze, Dostarczenie informacji porównawczych w zakresie cen pokoi hotelowych, **36** Ubezpieczanie zakwaterowania hotelowego, **37** Naprawa rowerów, Naprawa i konserwacja rowerów, Udzielanie informacji związanych z naprawą rowerów, Naprawa lub konserwacja urządzeń do parkowania rowerów, Udzielanie informacji związanych z naprawą lub konserwacją urządzeń do parkowania rowerów, Budowa, konserwacja i utrzymanie tras rowerowych, **39** Wypożyczanie rowerów, Usługi współdzielenia rowerów, Udzielanie informacji związanych z usługami wypożyczania rowerów, Usługi agencji rezerwującej wycieczki ze zwiedzaniem, Udostępnianie pojazdów na wycieczki i wyprawy, Organizowanie wycieczek, Prowadzenie wycieczek, Organizowanie wycieczek jednodniowych, Organizowanie i prowadzenie wycieczek, Planowanie i organizowanie wycieczek ze zwiedzaniem i wycieczek jednodniowych, Usługi w zakresie pilotów wycieczek, Organizowanie wycieczek rowerowych ze zwiedzaniem w ramach wakacji zorganizowanych, Zwiedzanie turystyczne na rowerach, zwiedzanie turystyczne z przewodnikiem, usługi organizowania wycieczek, **41** Organizowanie wyścigów rowerowych, Organizowanie imprez rowerowych, Szkolenia zawodników sportowych, Szkolenia sędziów sportowych, **43** Usługi hotelowe, hotelowe usługi cateringowe, Usługi restauracji hotelowych, Rezerwacja zakwaterowania hotelowego, Usługi hotelowe dla uprzywilejowanych klientów, Rezerwacja pokoi hotelowych dla podróżnych, Usługi w zakresie rezerwacji miejsc hotelowych, Udostępnianie informacji online dotyczących rezerwacji hotelowych, Usługi agencji podróży w zakresie dokonywania rezerwacji hotelowych, **45** Wynajem kasków rowerowych.
(551) wspólne prawo ochronne

(111) **345845** (220) 2021 02 19 (210) 524966
(151) 2021 09 01 (441) 2021 05 17
(732) OCEANIC SPÓŁKA AKCYJNA, Sopot (PL)
(540) (znak słowny)
(540) AA MEN NATURAL CARE
(510), (511) **3** Kosmetyki, Preparaty do pielęgnacji skóry, Preparaty do pielęgnacji dłoni i stóp, Preparaty przeciwsłoneczne i po opalaniu, Preparaty do golenia, przed i po goleniu, Mydła, Środki do mycia i kąpieli, Preparaty do higieny intymnej, Środki perfumeryjne, Perfumy, Wody toaletowe i kolońskie, Olejki esencjonalne, Dezodoranty i antyperspiranty, Preparaty do pielęgnacji włosów, rzęs, brwi, paznokci, Środki do pielęgnacji ust, Środki do czyszczenia zębów i pielęgnacji jamy ustnej, Chusteczki nasączone płynami kosmetycznymi, Maski kosmetyczne, Środki toaletowe.

(111) **345846** (220) 2021 02 23 (210) 525083
(151) 2021 08 25 (441) 2021 04 26
(732) BROWARY ŁÓDZKIE SPÓŁKA AKCYJNA, Łódź (PL)
(540) (znak słowny)
(540) SZANTOWE
(510), (511) **32** Napoje bezalkoholowe, Piwo i produkty piwowarskie, Napoje na bazie piwa, Ekstrakty chmielu do produkcji piwa, Napoje bezalkoholowe o smaku piwa, Kwas chlebowy [napoje bezalkoholowe], Drinki na bazie piwa.

(111) **345847** (220) 2021 02 23 (210) 525085
(151) 2021 09 15 (441) 2021 05 24
(732) The Glenlivet Distillers Limited, Londyn (GB)
(540) (znak słowny)
(540) COCKTAIL CAPSULE COLLECTION
(510), (511) **33** Napoje alkoholowe (z wyjątkiem piwa).

(111) **345848** (220) 2021 02 22 (210) 525095
(151) 2021 08 11 (441) 2021 04 26
(732) MOTOMEGA.PL SPÓŁKA Z OGRANICZONĄ
ODPOWIEDZIALNOŚCIĄ SPÓŁKA KOMANDYTOWA, Warszawa (PL)
(540) (znak słowno-graficzny)
(540) MOTO MEGA
(540)



(591) biały, czarny
(531) 24.07.01, 24.07.23, 26.11.03, 26.11.06, 26.11.09, 27.05.01, 27.05.05
(510), (511) **35** Dostarczanie informacji za pośrednictwem Internetu na temat sprzedaży samochodów, Usługi sprzedaży detalicznej w związku z pojazdami, Pośrednictwo w kontraktach na kupno i sprzedaż produktów, Dostarczanie informacji konsumentom na temat towarów i usług, Pośrednictwo w zawieraniu umów kupna i sprzedaży na rzecz osób trzecich, Porównywanie usług finansowych online, **36** Doradztwo finansowe związane z usługami kredytowymi, Finansowanie dzierżaw, Leasing finansowy (zakup ratalny), Finansowanie związane z samochodami, Finansowanie zakupów w formie leasingu, Finansowanie zakupów na raty [leasing], Finansowanie zakupów leasingowych samochodów, Pożyczki [finansowanie], Pośrednictwo w zakresie zakupu na raty, Pośrednictwo w umowach kredytowych, Organizowanie udzielania kredytów handlowych, Udostępnianie funduszy na sprzedaż ratalną i leasing, Usługi finansowania samochodów, Usługi finansowe w zakresie zakupu pojazdów, Usługi pośrednictwa w zakresie kredytów samochodowych, Usługi w zakresie finansowania zakupów na raty (leasing), Usługi w zakresie organizowania kredytów, Finansowanie kredytów, Usługi w zakresie kredytów finansowych, Pośrednictwo w umowach kredytowych, Ocena zdolności kredytowej firm i osób prywatnych, Usługi udzielania pożyczek i kredytów, usługi leasingowe, Usługi ubezpieczeniowe związane z umowami kredytowymi, **39** Usługi wynajmu samochodów, Usługi wynajmu pojazdów silnikowych, Usługi rezerwacji w zakresie wynajmu samochodów, Organizacja wynajmu pojazdów, Udzielanie informacji związanych z usługami wynajmu samochodów, Wynajem samochodów.

(111) **345849** (220) 2021 02 23 (210) 525114
(151) 2021 08 24 (441) 2021 05 10
(732) BALANSKI SPÓŁKA Z OGRANICZONĄ
ODPOWIEDZIALNOŚCIĄ, Warszawa (PL);
GOLDEN PERIOD SPÓŁKA Z OGRANICZONĄ
ODPOWIEDZIALNOŚCIĄ, Warszawa (PL)
(540) (znak słowno-graficzny)
(540) DR. CUONG
(540)



(591) czarny, złoty
(531) 26.04.01, 26.04.16, 27.05.01, 29.01.12
(510), (511) **5** Lecznicze wyciągi ziołowe do celów medycznych, Suplementy ziołowe, Herbaty ziołowe do celów leczniczych, Preparaty mineralne do celów medycznych, Preparaty fitoterapeutyczne do celów medycznych, Antybiotyki dla ludzi, Preparaty witaminowe, **35** Detaliczne usługi punktów aptecznych, Usługi sprzedaży hurtowej w zakresie preparatów farmaceutycznych, weterynaryjnych i sanitarnych oraz materiałów medycznych, **41** Zapewnianie kursów ustawicznego kształcenia medycznego, **44** Doradztwo medyczne i farmaceutyczne, Informacja medyczna, Usługi medyczne.
(551) wspólne prawo ochronne

(111) **345850** (220) 2021 02 24 (210) 525122
(151) 2021 09 01 (441) 2021 05 17

(732) OCEANIC SPÓŁKA AKCYJNA, Sopot (PL)
 (540) (znak słowno-graficzny)
 (540) LIFT4SKIN by OCEANIC BAKUCHIOL LIFT
 (540)



(591) czarny, złoty, biały, fioletowy
 (531) 26.01.01, 26.11.03, 27.05.01, 29.01.14, 26.11.03, 27.07.01
 (510), (511) **3** Kosmetyki, Preparaty do pielęgnacji skóry, Preparaty do pielęgnacji dłoni i stóp, Preparaty przeciwsłoneczne i po opalaniu, Preparaty do golenia, przed i po goleniu, Mydła, środki do mycia i kąpieli, Preparaty do higieny intymnej, Środki perfumeryjne, perfumy, wody toaletowe i kolońskie, Olejki esencjonalne, Dezodoranty i antyperspiranty, Preparaty do pielęgnacji włosów, rzęs, brwi, paznokci, Środki do pielęgnacji ust, Środki do czyszczenia zębów i pielęgnacji jamy ustnej, Chusteczki nasączone płynami kosmetycznymi, Maski kosmetyczne, Środki toaletowe, Kosmetyki do makijażu, Kosmetyki kolorowe, **5** Preparaty farmaceutyczne, Produkty i preparaty do pielęgnacji skóry do celów leczniczych, Kosmetyki do celów medycznych, Sole do kąpieli do celów medycznych, Kremy i żele do celów leczniczych, Maski do celów leczniczych, Preparaty do pielęgnacji skóry, włosów, rzęs, brwi, paznokci do celów leczniczych.

(111) **345851** (220) 2021 02 23 (210) 525125
 (151) 2021 09 07 (441) 2021 05 24
 (732) HASCO TM SPÓŁKA Z OGRANICZONĄ
 ODPOWIEDZIALNOŚCIĄ SPÓŁKA KOMANDYTOWA, Wrocław (PL)
 (540) (znak słowno-graficzny)
 (540) Ulgix
 (540)

(591) ciemnozielony, jasnozielony, biały
 (531) 29.01.13, 27.05.01, 27.05.02, 05.03.15
 (510), (511) **5** Produkty farmaceutyczne, Wyroby medyczne przeciw wzdęciom w postaci substancji lub połączenia substancji, Leki, Substancje dietetyczne do celów leczniczych, Preparaty do celów medycznych, Preparaty farmaceutyczne stosowane w leczeniu ludzi, Preparaty ziołowe, preparaty ziołowo-witaminowe, preparaty farmaceutyczne w postaci tabletek, Preparaty farmaceutyczne w postaci kapsułek, Preparaty farmaceutyczne w postaci tabletek powlekanych, Preparaty w postaci płynnej, Preparaty w postaci kropli, Leki dla ludzi, Pastyłki do celów farmaceutycznych, Pigułki do celów farmaceutycznych, Krople do celów farmaceutycznych, Kapsułki do celów farmaceutycznych, Tabletki do celów farmaceutycznych, Tabletki powlekane do celów farmaceutycznych, Preparaty farmaceutyczne zawierające w swoim składzie witaminy i/lub mikroelementy i/lub makroelementy i/lub wyciągi z ziół i/lub wyciągi z owoców, Preparaty farmaceutyczne w postaci tabletek zawierające w swoim składzie wyciągi z roślin, Preparaty farmaceutyczne w postaci kapsułek zawierające w swoim składzie wyciągi z roślin, Preparaty farmaceutyczne w postaci tabletek powlekanych zawierające w swoim składzie wyciągi z roślin, Preparaty w postaci płynnej zawierające w swoim składzie wyciągi z roślin, Preparaty w postaci kropli zawierające w swoim składzie wyciągi z roślin, Leki dla ludzi zawierające w swoim składzie

wyciągi z roślin, Pastyłki do celów farmaceutycznych zawierające w swoim składzie wyciągi z roślin, Pigułki do celów farmaceutycznych zawierające w swoim składzie wyciągi z roślin, Krople do celów farmaceutycznych zawierające w swoim składzie wyciągi z roślin, Kapsułki do celów farmaceutycznych zawierające w swoim składzie wyciągi z roślin, Tabletki do celów farmaceutycznych zawierające w swoim składzie wyciągi z roślin, Tabletki powlekane do celów farmaceutycznych zawierające w swoim składzie wyciągi z roślin, suplementy diety inne niż do celów leczniczych, suplementy żywności inne niż do celów leczniczych, środki dietetyczne inne niż do celów leczniczych, dietetyczne substancje inne niż do celów leczniczych, preparaty roślinne, wszystkie ww. produkty sporządzone z towarów zawartych w tej klasie lub w większości z tych produktów, Suplementy diety inne niż do celów leczniczych zawierające w swoim składzie wyciągi z owoców i/lub wyciągi z warzyw i/lub ziół i/lub witaminy i/lub mikroelementy i/lub makroelementy, Suplementy żywności inne niż do celów leczniczych zawierające w swoim składzie wyciągi z owoców i/lub wyciągi z warzyw i/lub ziół i/lub witaminy i/lub mikroelementy i/lub makroelementy, środki dietetyczne inne niż do celów leczniczych zawierające w swoim składzie wyciągi z owoców i/lub wyciągi z warzyw i/lub ziół i/lub witaminy i/lub mikroelementy i/lub makroelementy, suplementy diety inne niż do celów leczniczych zawierające w swoim składzie wyciągi z karczocha i/lub wyciągi z czarnej rzepy i/lub wyciągi z kurkumy i/lub miętę, suplementy żywności inne niż do celów leczniczych zawierające w swoim składzie wyciągi z karczocha i/lub wyciągi z czarnej rzepy i/lub wyciągi z kurkumy i/lub miętę, środki dietetyczne inne niż do celów leczniczych zawierające w swoim składzie wyciągi z karczocha i/lub wyciągi z czarnej rzepy i/lub wyciągi z kurkumy i/lub miętę, dietetyczne substancje inne niż do celów leczniczych zawierające w swoim składzie wyciągi z karczocha i/lub wyciągi z czarnej rzepy i/lub wyciągi z kurkumy i/lub miętę, preparaty roślinne zawierające w swoim składzie wyciągi z karczocha i/lub wyciągi z czarnej rzepy i/lub wyciągi z kurkumy i/lub miętę.

(111) **345852** (220) 2021 02 23 (210) 525126
 (151) 2021 08 31 (441) 2021 05 17
 (732) INSTYTUT MAŁEGO DZIECKA IM. ASTRID LINDGREN,
 Poznań (PL)
 (540) (znak słowno-graficzny)
 (540) LOKALNY KLUB RODZINNY
 (540)



(591) czerwony, biały
 (531) 26.01.01, 26.01.03, 26.01.14, 02.05.03, 02.05.08, 27.05.01, 29.01.12
 (510), (511) **41** Doradztwo specjalistyczne w zakresie edukacji, Doradztwo zawodowe [edukacja], Edukacja, Informacja o edukacji, Usługi klubowe [rozrywka lub nauczanie], Organizowanie konkursów [edukacja lub rozrywka], Kształcenie praktyczne [pokazy], Obozy rekreacyjne, Obozy letnie [rozrywka i edukacja], Organizowanie konferencji, Organizowanie i prowadzenie sympozjów, Organizowanie seminariów edukacyjnych, Szkolenia edukacyjne, Organizowanie wystaw w celach kulturalnych lub edukacyjnych, Usługi kształcenia praktycznego, Usługi przedszkoli, Usługi informacji o rozrywce, Usługi biblioteczne.

(111) **345853** (220) 2021 02 24 (210) 525130
 (151) 2021 08 31 (441) 2021 05 17
 (732) ARRESTO SPÓŁKA Z OGRANICZONĄ ODPOWIEDZIALNOŚCIĄ,
 Piotrków Trybunalski (PL)
 (540) (znak słowno-graficzny)

(540) Art-Sweet

(540)



(591) fioletowy, biały

(531) 27.05.01, 29.01.12, 25.01.19

(510), (511) **30** Dekoracje cukiernicze do ciast.(111) **345854** (220) 2021 02 23 (210) 525132

(151) 2021 08 31 (441) 2021 05 17

(732) DIGITALL CONCEPT SPÓŁKA Z OGRANICZONĄ ODPOWIEDZIALNOŚCIĄ, Kraków (PL)

(540) (znak słowny)

(540) SHADOKEY

(510), (511) **6** Dźwiękoszczelne budki z metalu, przenośne, Wyciszone kabiny [metalowe], Dźwiękoszczelne kabiny [konstrukcje] zrobione z metalu, Dźwiękoszczelne gabinety [konstrukcje] z metalu, **9** Interaktywne terminale z ekranami dotykowymi, Interaktywne tablice elektroniczne, Ekran multimedialne, Kioski multimedialne, Monitory dotykowe, Ekran dotykowe [elektroniczne], **11** Urządzenia do dezynfekcji, Oczyszczacze powietrza, **19** Budki dźwiękoszczelne, przenośne, niemetalowe, Niemetalowe przenośne kabiny, Budynki przenośne z materiałów niemetalowych.

(111) **345855** (220) 2021 02 24 (210) 525150

(151) 2021 09 15 (441) 2021 05 31

(732) MAGA FOODS SPÓŁKA Z OGRANICZONĄ ODPOWIEDZIALNOŚCIĄ, Dawidy (PL)

(540) (znak słowno-graficzny)

(540) MAGA Łączą nas warzywa

(540)



(591) czerwony, biały, zielony

(531) 05.03.13, 26.04.04, 26.04.06, 27.05.01, 29.01.13

(510), (511) **29** Konserwowe, mrożone, suszone i gotowane warzywa, Konserwowe, mrożone, suszone i gotowane owoce, Przetworzone kiełki warzyw, Przetworzone kiełki fasoli, Sałatki i surówki warzywne, Sałatki i surówki owocowe, Sałatki i surówki owocowo-warzywne, Sałatki warzywno-mięsne, Sałatki warzywno-rybne, Sałatki gotowe, Warzywa w puszkach, Owoce w puszkach, Zupy i wywary, ekstrakty mięsne, Składniki do sporządzenia zup, Zupy, Buliony, Preparaty do produkcji bulionu, Przekąski na bazie warzyw, Przekąski na bazie owoców, Przekąski na bazie orzechów, Galaretki, dżemy, kompoty, pasty owocowe i warzywne, Kapusta kwaszona, Owoce kandyzowane, Przezier pomidorowy, Sok pomidorowy do gotowania, Przezier jabłkowy, Dania gotowe warzywne, Gotowe dania składające się głównie z mięsa, Chrupki owocowe, Chrupki ziemniaczane, Przekąski ziemniaczane, Krokietki, Pasty do kanapek na bazie mięs, ryb, jajek, serów, warzyw, roślin strączkowych, owoców oraz mieszanek tych produktów, Masło z orzechów, Suszone jadalne algi, Algi do celów kulinarnych, Oleje i tłuszcze jadalne, Olej sojowy, Olej sezamowy, Oleje z orzechów, **30** Dania i potrawy gotowe zawierające makaron, Dania i potrawy gotowe zawierające ryż, Gotowe dania i potrawy na bazie makaronu, kaszy lub ryżu, Gotowe dania i potrawy na bazie zbóż, Gotowe dania i potrawy na bazie zbóż zawierające mieszanki sałat z sosem, Gotowe dania i potrawy na bazie zbóż z dodatkiem

mięsnym, Gotowe dania i potrawy na bazie zbóż z dodatkiem nabiałowym, Gotowe dania i potrawy na bazie makaronu, kaszy lub ryżu zawierające mieszanki sałat z sosem, Gotowe dania i potrawy na bazie makaronu, kaszy lub ryżu z dodatkiem mięsnym, Gotowe dania i potrawy na bazie makaronu, kaszy lub ryżu z dodatkiem nabiałowym, Dania i potrawy gotowe suche lub płynne, zawierające głównie makaron, Dania i potrawy gotowe suche lub płynne, zawierające głównie ryż, kaszę lub inne zboża, Gotowe przekąski na bazie zbóż, Zboża, Zboża przetworzone, Suche i świeże makarony, kluski i pierogi, Pierożki, Makaron gotowy, Makarony spożywcze, Chiński makaron instant, Ryż, Ryż gotowy, Przyprawy, Przyprawy korzenne, Sosy, dresingi, Sosy pomidorowe, Sosy sałatkowe, Sos sojowy, Półprodukty do produkcji sosów i dresingów, Keczup, Majonezy, Musztarda, Naleśniki, Pizze, Kanapki, Kukurydza prażona [popcorn], Sushi, **31** Świeże owoce, orzechy, warzywa i zioła, w tym paczkowane, Świeże warzywa na sałatki, pakowane, Świeże owoce na sałatki, pakowane, Mieszanki owocowe [świeże], Świeże owoce i warzywa, Świeże sałaty oraz świeże warzywa liściaste myte i pakowane, gotowe do spożycia, Nasiona, Świeże kiełki fasoli, Świeże kiełki roślin strączkowych, Świeże nasiona roślin strączkowych, Mieszanki świeżych warzyw na patelnię, Mieszanki świeżych warzyw do pieczenia w piekarniku, Mieszanki świeżych warzyw na grilla, Mieszanki świeżych warzyw na koktajl, **32** Soki i napoje warzywne, Soki i napoje owocowe, Soki i napoje owocowo warzywne, Nektary owocowe bezalkoholowe, Napoje bezalkoholowe, Bezalkoholowe wyciągi z owoców i warzyw, Esencje do produkcji napojów, Wody gazowane i niegazowane, Wody mineralne, Syropy do napojów.

(111) **345856** (220) 2021 02 24 (210) 525155

(151) 2021 08 31 (441) 2021 05 17

(732) LEWIATAN HOLDING SPÓŁKA AKCYJNA, Włocławek (PL)

(540) (znak słowny)

(540) Urodzeni Przedsiębiorcy

(510), (511) **9** Publikacje elektroniczne, Materiały szkoleniowe i instruktażowe w formie elektronicznej, Broszury, foldery i ulotki, w formie elektronicznej, Broszury, foldery i ulotki z zakresu promocji przedsiębiorczości, w formie elektronicznej, **16** Publikacje drukowane, Ulotki, Plakaty, Materiały szkoleniowe i instruktażowe, Broszury, Foldery, Broszury, foldery i ulotki, Broszury, foldery i ulotki z zakresu promocji przedsiębiorczości, **35** Promocja sprzedaży, Promocja sprzedaży dla osób trzecich, Pośrednictwo handlowe, Usługi programów lojalnościowych, motywacyjnych i promocyjnych, Dostarczanie informacji konsumentom na temat towarów i usług, Dystrybucja materiałów reklamowych, marketingowych i promocyjnych, Kampanie marketingowe, Pomoc w prowadzeniu działalności gospodarczej, Usługi doradcze w zakresie reklamy dla franczyzobiorców, Usługi doradcze w zakresie działalności gospodarczej i usługi zarządzania działalnością gospodarczą, Handlowe usługi doradcze dotyczące franchisingu, Usługi doradcze w zarządzaniu działalnością gospodarczą, Usługi doradcze w zakresie zakładania przedsiębiorstw franchisingowych, Usługi doradcze w zarządzaniu w zakresie franchisingu, Usługi doradcze w zakresie zarządzania działalnością gospodarczą, Usługi zarządzania i doradcze w działalności gospodarczej, **41** Usługi edukacyjne, Usługi wydawnicze, Usługi reporterskie, Organizowanie seminariów związanych z edukacją, Przygotowywanie, organizowanie i prowadzenie konferencji, Przygotowywanie, organizowanie i prowadzenie kongresów, Przygotowywanie, organizowanie i prowadzenie seminariów, Przygotowywanie, organizowanie i prowadzenie sympozjów, Przygotowywanie, organizowanie i prowadzenie warsztatów [szkolenia], Wspomaganie działalności edukacyjnej, Organizowanie i prowadzenie seminariów, sympozjów, zjazdów, konferencji, kongresów, balów i koncertów i kampanii społecznych, Organizowanie i prowadzenie loterii, Usługi wydawnicze, w tym elektroniczne usługi wydawnicze, filmowe, audiowizualne, radiowe, multimedialne, Usługi wydawania publikacji periodycznych i nieperiodycznych, innych niż teksty reklamowe, Usługi wydawania czasopism, gazet, magazynów, dzienników, periodyków, książek, Usługi publikacji, Publikowanie materiałów drukowanych i publikacji drukowanych, Publikowanie czasopism, gazet, magazynów, periodyków, książek i tekstów innych niż teksty reklamowe, również w Internecie i elektronicznie, Usługi publikacji elektronicznych on-line nie do pobrania, Publikacje multimedialne i internetowe, Kursy szkoleniowe w zakresie planowania strategicznego związanego z reklamą, promocją, marketingiem i biznesem.

(111) **345857** (220) 2021 02 25 (210) 525172
 (151) 2021 07 06 (441) 2021 03 22
 (732) KORDALSKI MARCIN, Lidzbark (PL)
 (540) (znak słowno-graficzny)
 (540) MPA
 (540)



(591) czarny, czerwony
 (531) 27.05.01, 29.01.12, 26.11.03, 26.11.08, 26.11.10
 (510), (511) **9** Oprogramowanie do automatyki domowej, Systemy automatyki domowej, Oprogramowanie do automatyzacji przemysłowej, **11** Wyciągi [wentylacja], Instalacje wentylacyjne, Systemy HVAC (ogrzewanie, wentylacja i klimatyzacja), Filtry do użytku przemysłowego i domowego.

(111) **345858** (220) 2021 02 25 (210) 525178
 (151) 2021 08 31 (441) 2021 05 17
 (732) ZASINA MATEUSZ PPHU, Bukowina (PL)
 (540) (znak słowno-graficzny)
 (540) MZ MAZA
 (540)



(531) 26.03.02, 27.05.01
 (510), (511) **18** Skóra i imitacje skóry, skóry zwierzęce i skóry surowe oraz wyroby z tych materiałów, Walizy, torby podróżne, torby, portfele i inne artykuły służące do przenoszenia, Parasole i parasolki, Wyroby rymarskie, bicze i ubrania dla zwierząt, **25** Odzież, Obuwie, Nakrycia głowy, Części odzieży, obuwia i nakryć głowy, Paski, Paski [odzież], Paski skórzane [odzież].

(111) **345859** (220) 2021 02 24 (210) 525184
 (151) 2021 09 06 (441) 2021 05 17
 (732) IMPERO BOCHEŃSKI SPÓŁKA Z OGRANICZONĄ ODPOWIEDZIALNOŚCIĄ, Radom (PL)
 (540) (znak słowno-graficzny)
 (540) CAMERO design
 (540)



(591) biały, ciemnoczerwony, czarny
 (531) 27.05.01, 29.01.13, 26.04.18
 (510), (511) **11** Aparaty oświetleniowe, grzewcze, instalacje sanitarne, **19** Materiały budowlane niemetalowe.

(111) **345860** (220) 2021 02 24 (210) 525185
 (151) 2021 09 13 (441) 2021 05 24
 (732) IMPERO BOCHEŃSKI SPÓŁKA Z OGRANICZONĄ ODPOWIEDZIALNOŚCIĄ, Radom (PL)
 (540) (znak słowno-graficzny)
 (540) ATRIUM
 (540)



(591) biały, ciemnoczerwony, czarny
 (531) 26.01.01, 26.01.16, 27.05.01, 29.01.13

(510), (511) **35** Usługi w zakresie prowadzenia salonu sprzedaży z wyrobami metalowymi, hydraulicznymi i grzejnymi dla budownictwa.

(111) **345861** (220) 2021 02 24 (210) 525227
 (151) 2021 08 16 (441) 2021 04 26
 (732) SYMBIOZ SPÓŁKA Z OGRANICZONĄ ODPOWIEDZIALNOŚCIĄ, Warszawa (PL)
 (540) (znak słowny)
 (540) SYMBIOZ

(510), (511) **1** Produkty chemiczne stosowane w rolnictwie, ogrodnictwie i leśnictwie, Komponenty chemicznych środków i nawozów, Dodatki chemiczne do środków ochrony roślin, Komposty, nawozy, biologiczne środki zabezpieczające dla roślin, biologiczne środki ulepszające glebę, biologiczne środki wzmacniające dla roślin, biologiczne środki zwiększające plony upraw, Biologiczne nawozy, **5** Herbicydy, Środki i preparaty ochrony roślin: chwastobójcze, grzybobójcze, owadobójcze, bakteriobójcze, Stymulatory wzrostu i pionowania roślin, Środki do zwalczania robactwa, **35** Usługi sprzedaży detalicznej i hurtowej produktów chemicznych stosowanych w rolnictwie, ogrodnictwie i leśnictwie, komponentów chemicznych środków i nawozów, dodatków chemicznych do środków ochrony roślin, kompostów, nawozów, biologicznych środków zabezpieczających dla roślin, biologicznych środków ulepszających glebę, biologicznych środków wzmacniających dla roślin, biologicznych środków zwiększających plony upraw, biologicznych nawozów, herbicydów, środków i preparatów ochrony roślin: chwastobójczych, grzybobójczych, owadobójczych, bakteriobójczych, stymulatorów wzrostu i plonowania roślin, środków do zwalczania robactwa, **42** Doradztwo w zakresie zapewniania jakości owoców i warzyw, kontrola i testowanie jakości owoców, kontrola i testowanie jakości warzyw, kontrola i testowanie jakości metod uprawy owoców i warzyw, świadczenie usług zapewniania jakości, testowanie, analiza i wycena towarów i usług osób trzecich do celów certyfikacji, usługi zapewnienia jakości, Badania w zakresie chemicznych i biologicznych preparatów do ochrony i polepszania upraw owocowych, warzywnych i leśnych oraz nawozów, **44** Doradztwo rolnicze, doradztwo sadownicze, doradztwo w zakresie rolnictwa, ogrodnictwa i leśnictwa, materiały w zakresie rolnictwa, ogrodnictwa i leśnictwa.

(111) **345862** (220) 2021 03 04 (210) 525559
 (151) 2021 09 20 (441) 2021 05 31
 (732) KUCHARCZYK MARCIN PPH, Leńcze (PL)
 (540) (znak słowno-graficzny)
 (540) Pierwsze Kroczki
 (540)

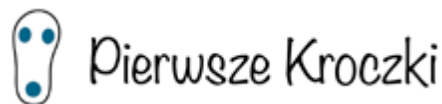

(591) niebieski, czarny
 (531) 09.09.15, 27.05.01, 29.01.12
 (510), (511) **25** Buty dziecięce, Buty sportowe, Buty sznurowane, Buty wsuwane, Buty skórzane, Buty nieprzemakalne, Buty do kostki, Buty na rzepy, Buciki dla niemowląt (z wełny), Obuwie, Obuwie codzienne, Obuwie dla dzieci, Obuwie dla niemowląt, Obuwie do celów rekreacji, Kalosze [obuwie], Odzież, Odzież dziecięca, Odzież niemowlęca, Odzież skórzana, Buty do nauki chodzenia.

(111) **345863** (220) 2021 03 04 (210) 525579
 (151) 2021 07 13 (441) 2021 03 29
 (732) MOKOSH SPÓŁKA Z OGRANICZONĄ ODPOWIEDZIALNOŚCIĄ SPÓŁKA KOMANDYTOWA, Kazuń Nowy (PL)
 (540) (znak słowny)
 (540) needit by mokosh

(510), (511) **3** Aromaty [olejki eteryczne], Cytrynowe olejki eteryczne, Kosmetyki do cery zmarszczkowej, Kosmetyki do pielęgnacji skóry, Balsamy dla niemowląt, Pudry w kamieniu [kosmetyki], Zestawy kosmetyków, Olejki do masażu, Kompaktowe kosmetyki do makijażu, Środki do oczyszczania skóry twarzy [kosmetyki], Pianki [kosmetyki], Maseczki do skóry [kosmetyki], Preparaty samoopalające [kosmetyki], Kosmetyki do ozdabiania, Emulgowane olejki eteryczne, Naturalne

olejki eteryczne, Kosmetyki kolorowe, Kosmetyki do stosowania na skórę, Szampony, Kosmetyki w formie olejków, Kosmetyki do paznokci, Podkłady do paznokci [kosmetyki], Olejki eteryczne, Żele nawilżające [kosmetyki], Koncentraty nawilżające [kosmetyki], Esencje eteryczne, Kosmetyki w postaci kremów, Maseczki zwięzające pory stosowane jako kosmetyki, Serum pielęgnacyjne, Kremy chroniące przed słońcem [kosmetyki], Płyny do pielęgnacji skóry [kosmetyki], Środki nawilżające usta [kosmetyki], Kremy do pielęgnacji skóry [kosmetyki], Toniki [kosmetyki], Mieszanki do rozjaśniania skóry [kosmetyki], Kosmetyki do makijażu do kompaktów, Aromaty [olejki aromatyczne], Kolorowe kosmetyki do oczu, Maseczki oczyszczające, Kosmetyki do rzęs, Kosmetyki do brwi, Kremy kosmetyczne, Kosmetyki w postaci różu, Kosmetyki do pielęgnacji urody, Mydła, Kosmetyki, Olejki nielecznicze, Zmywacze lakieru do paznokci [kosmetyki], Kremy odżywcze, Preparaty złuszczające do pielęgnacji skóry [peelingi], Olejek do kąpieli, Środki nawilżające przeciw starzeniu się do użytku jako kosmetyki, Balsamy do opalania [kosmetyki], Peeling do stóp, Krem pod oczy, Korektory [kosmetyki], Peelingi złuszczające do celów kosmetycznych, Nawilżające kremy do skóry [kosmetyki], Olejek lawendowy, Kremy do włosów, Olejki do ciała [kosmetyki], Błyszczki do ust [kosmetyki], Olejek do skórek wokół paznokci, Olejki naturalne do celów kosmetycznych, Środki wyszczuplające [kosmetyki], inne niż do celów medycznych, Maseczki do twarzy, Olejki do odżywiania włosów, Balsam odżywczy, Kremy na noc [kosmetyki], Krem bazowy, Perelki zawierające kosmetyki do kąpieli, Płynne kremy [kosmetyki], Kosmetyki w formie sproszkowanej [pudry], Kosmetyki w postaci cieni do powiek, Dezodoranty i antyperspiranty, Kosmetyki koloryzujące do skóry, Kosmetyki do makijażu skóry, Olejki do opalania [kosmetyki], Kosmetyki przeznaczone do suchej skóry, Olejki mineralne [kosmetyki], Maseczki do ciała, Krem przeciwzmarszczkowy, Olejki po opalaniu [kosmetyki], Nielecznicze balsamy do ust, Kosmetyczne środki nawilżające, Peelingi do twarzy [kosmetyki], Kosmetyki i preparaty kosmetyczne, Perfumowane kosmetyki w aerozolu do ciała, Kremy tonizujące [kosmetyki], Kremy nielecznicze, Olejek jaśminowy, Mleczka do opalania [kosmetyki], Żele do opalania, Maseczki do włosów, Preparaty do wybielania skóry [kosmetyki], Kremy do ciała, Kosmetyki w postaci płynów, Kosmetyki do makijażu, Kremy do depilacji, Peelingi złuszczające do ciała, Preparaty do demakijażu, Kremy do rąk, Sole do kąpieli, Nawilżające balsamy do ciała [kosmetyki], Nielecznicze peelingi do twarzy, Kosmetyczne peelingi do ciała, Produkty przeciwsłoneczne do ust [kosmetyki], Kosmetyki nielecznicze, Kosmetyki do włosów, Olejki do pielęgnacji skóry [kosmetyki], Olejki do celów kosmetycznych, Olejki blokujące promieniowanie słoneczne [kosmetyki], Olejki zapachowe, Kosmetyki w formie żeli, Olejki do twarzy, Kosmetyki do użytku osobistego, Olejek sosnowy, Produkty perfumeryjne, Szminki blokujące promieniowanie słoneczne [kosmetyki], Kosmetyki w formie mleczek, Balsam do ciała, Płyny do mycia twarzy [kosmetyki], Olejek bergamotowy, Nawilżające balsamy do skóry [kosmetyki], Olejek migdałowy, Kosmetyki do ust, Olejek różany, Toniki do twarzy [kosmetyki], Esencje do pielęgnacji skóry, Odżywki do włosów, Kremy do twarzy do użytku kosmetycznego, Kremy ochronne, Kosmetyki do makijażu twarzy, Olejki toaletowe, Serum do włosów, Preparaty złuszczające do oczyszczania skóry [peelingi], Kosmetyki brązująco-opalujące, Serum do celów kosmetycznych.

(111) **345864** (220) 2021 03 04 (210) 525580
 (151) 2021 09 07 (441) 2021 05 24
 (732) KOŚCIELNIAK KAMIL FESTAL, Trzemeśnia (PL)
 (540) (znak słowno-graficzny)
 (540) FESTAL
 (540)



(591) czarny, żółty, pomarańczowy, czerwony
 (531) 26.03.04, 27.05.01, 29.01.14
 (510), (511) **37** Usługi budowlane, konstrukcyjne, rozbiórkowe i wyburzeniowe, Budowa części budynków, Budowa użytkowych instalacji słonecznych, Budowa za pomocą dostępu linowego [alpinizm przemysłowy], Instalacja pokryć dachowych, Izolowanie dachów, Izolowa-

nie budynków, Izolacja ścian wewnętrznych i zewnętrznych, sufitów i dachów, Malowanie budynków, Malowanie domów, Malowanie natryskowe, Malowanie powierzchni budynków, Malowanie powierzchni wewnętrznych i zewnętrznych, Montaż izolacji do budynków, Nakładanie farb ochronnych na drewno, Nakładanie farb ochronnych na budynki, Nakładanie powłok powierzchniowych, Nakładanie powłok na budynki, Nakładanie powłok nieprzemakalnych na dachy, Nakładanie powłok ochronnych na budynki, Nakładanie powłok ochronnych na powierzchnie budynków, Rozbiórka dachów, Rozbiórka kominów, Układanie dachówek i płytek łupkowych, Usługi budowlane, Usługi budowlane i naprawy budynków, Usługi dekarские, Usługi instalacji dachów, Usługi izolacyjne, Usługi malarskie, Usługi malowania domów, Usługi w zakresie nakładania powłok ochronnych na zewnątrz budynków, Konserwacja i naprawa budynków, Czyszczenie budynków od wewnątrz i zewnątrz, Izolacja ścian zewnętrznych, Konserwacja budynków, Naprawa budynków, Nakładanie powłok w celu naprawy powierzchni budynków, Odnawianie i renowacja budynków, Renowacja i naprawa budynków, Specjalistyczne odnawianie budynków, Czyszczenie powierzchni ścian, Instalacja materiałów izolacyjnych, Instalacja ogniw i modułów fotowoltaicznych, Konserwacja dachów, Naprawa dachów, Pokrywanie dachów papą, Układanie dachówki, murowanie lub murowanie z bloczków, Ponowna obróbka powierzchni dachów, Konserwacja, naprawa i odnowa urządzeń i instalacji fotowoltaicznych, Montaż i konserwacja instalacji fotowoltaicznych, Czyszczenie budynków [powierzchni zewnętrznych], Czyszczenie budynków od zewnątrz, Czyszczenie elewacji budynków, Czyszczenie fasad budynków, Czyszczenie kamieniarki, Czyszczenie za pomocą dostępu linowego [alpinizm przemysłowy], Czyszczenie zewnętrznych powierzchni ścian.

(111) **345865** (220) 2021 03 04 (210) 525581
 (151) 2021 09 08 (441) 2021 05 24
 (732) KOŚCIELNIAK KAMIL FESTAL, Trzemeśnia (PL)
 (540) (znak słowny)
 (540) FESTAL

(510), (511) **37** Usługi budowlane, konstrukcyjne, rozbiórkowe i wyburzeniowe, Budowa części budynków, Budowa użytkowych instalacji słonecznych, Budowa za pomocą dostępu linowego [alpinizm przemysłowy], Instalacja pokryć dachowych, Izolowanie dachów, Izolowanie budynków, Izolacja ścian wewnętrznych i zewnętrznych, sufitów i dachów, Malowanie budynków, Malowanie domów, Malowanie natryskowe, Malowanie powierzchni budynków, Malowanie powierzchni wewnętrznych i zewnętrznych, Montaż izolacji do budynków, Nakładanie farb ochronnych na drewno, Nakładanie farb ochronnych na budynki, Nakładanie powłok powierzchniowych, Nakładanie powłok na budynki, Nakładanie powłok nieprzemakalnych na dachy, Nakładanie powłok ochronnych na budynki, Nakładanie powłok ochronnych na powierzchnie budynków, Rozbiórka dachów, Rozbiórka kominów, Układanie dachówek i płytek łupkowych, Usługi budowlane, Usługi budowlane i naprawy budynków, Usługi dekarские, Usługi instalacji dachów, Usługi izolacyjne, Usługi malarskie, Usługi malowania domów, Usługi w zakresie nakładania powłok ochronnych na zewnątrz budynków, Konserwacja i naprawa budynków, Czyszczenie budynków od wewnątrz i zewnątrz, Izolacja ścian zewnętrznych, Konserwacja budynków, Naprawa budynków, Nakładanie powłok w celu naprawy powierzchni budynków, Odnawianie i renowacja budynków, Renowacja i naprawa budynków, Specjalistyczne odnawianie budynków, Czyszczenie powierzchni ścian, Instalacja materiałów izolacyjnych, Instalacja ogniw i modułów fotowoltaicznych, Konserwacja dachów, Naprawa dachów, Pokrywanie dachów papą, Układanie dachówki, murowanie lub murowanie z bloczków, Ponowna obróbka powierzchni dachów, Konserwacja, naprawa i odnowa urządzeń i instalacji fotowoltaicznych, Montaż i konserwacja instalacji fotowoltaicznych, Czyszczenie budynków [powierzchni zewnętrznych], Czyszczenie budynków od zewnątrz, Czyszczenie elewacji budynków, Czyszczenie fasad budynków, Czyszczenie kamieniarki, Czyszczenie za pomocą dostępu linowego [alpinizm przemysłowy], Czyszczenie zewnętrznych powierzchni ścian.

(111) **345866** (220) 2021 03 05 (210) 525611
 (151) 2021 09 20 (441) 2021 05 31
 (732) NATURA MEDICA ZDROWIE I URODA SPÓŁKA
 Z OGRANICZONĄ ODPOWIEDZIALNOŚCIĄ, Toruń (PL)
 (540) (znak słowno-graficzny)
 (540) LANA Luxury Cosmetics

(540)



(531) 05.05.18, 05.05.20, 27.05.01
(510), (511) **3** Kosmetyki.

(111) **345867** (220) 2021 03 05 (210) 525630
(151) 2021 08 24 (441) 2021 05 10
(732) GABA International Holding GmbH, Therwil (CH)
(540) (znak słowny)
(540) ELMEX OPTI-SZKLIWO
(510), (511) **3** Nielecznicze pasty do zębów, Płyny do płukania ust do celów niemedycznych.

(111) **345868** (220) 2021 03 05 (210) 525638
(151) 2021 08 31 (441) 2021 05 17
(732) FUNDACJA INTERNATIONAL CROWDFUNDING FOUNDATION, Warszawa (PL)
(540) (znak słowno-graficzny)
(540) ICF
(540)



(591) ciemnozielony, jasnozielony, czarny
(531) 02.09.01, 27.05.01, 29.01.13
(510), (511) **35** Agencje reklamowe, Badania opinii publicznej, Bezpośrednia reklama pocztowa, Optymalizacja stron internetowych, Organizowanie targów handlowych, Publikowanie tekstów reklamowych, Reklama, Reklama online za pośrednictwem sieci komputerowej, Reklama typu „płać za kliknięcie”, Rozpowszechnianie reklam, Rozwijanie koncepcji reklamowych, **36** Crowdfunding, Organizacja zbiorów pieniężnych, Doradztwo w sprawach finansowych, Inwestycje finansowe, Sponsorowanie finansowe, Transfer elektroniczny środków pieniężnych, Transfery elektroniczne wirtualnych walut, Udostępnianie informacji finansowych za pośrednictwem strony internetowej, Udostępnianie informacji o ubezpieczeniach, Udzielanie informacji finansowych, Usługi banków oszczędnościowych, Usługi gwarantowania ubezpieczeń od wypadków, Usługi gwarantowania ubezpieczeń zdrowotnych, Usługi portfela elektronicznego (usługi w zakresie płatności), Usługi ubezpieczeniowe, Zarządzanie finansami, Zbiórki funduszy na cele dobroczynne.

(111) **345869** (220) 2021 03 05 (210) 525640
(151) 2021 09 21 (441) 2021 06 07
(732) PYSZCZUK MAGDALENA CENTRUM EDUKACJI DZIECIĘCEJ, Rzeszów (PL)
(540) (znak słowno-graficzny)
(540) Magiczny Świat Malucha przedszkole żłobek klub
(540)



(591) niebieski, zielony, czerwony, jasnoniebieski
(531) 02.07.10, 02.03.16, 18.01.19, 26.01.14, 27.05.01, 29.01.14
(510), (511) **41** Nauczanie, kształcenie, rozrywka, działalność sportowa i kulturalna.

(111) **345870** (220) 2021 03 05 (210) 525681
(151) 2021 09 21 (441) 2021 05 31
(732) KUCHARSKI JAROSŁAW METIGO, Wrocław (PL)
(540) (znak słowno-graficzny)
(540) ALUBERG
(540)



(591) czerwony, czarny
(531) 27.05.01, 29.01.12, 26.11.01
(510), (511) **6** Antresole metalowe, bariery ochronne metalowe, bariery bezpieczeństwa na drogach metalowe, balkony metalowe, balustrady metalowe, drabiny metalowe, części składowe drabin i rusztowań metalowe, rusztowania metalowe, estrady metalowe, konstrukcje metalowe przenośne, kobyłki metalowe, kosze metalowe, kosze do wózków samojezdnych metalowe, kółka metalowe do rusztowań i drabin, materiały konstrukcyjne metalowe, palety transportowe metalowe, palety załadunkowe metalowe, przegrody metalowe, kratownice metalowe, płyty konstrukcyjne metalowe, platformy metalowe, platformy podnoszone metalowe, podesty metalowe, podłogi metalowe, pomosty metalowe, pojemniki metalowe, poręcze metalowe, progi metalowe, rampy przeładunkowe metalowe, regały metalowe, rusztowania metalowe, rusztowania samojezdne metalowe, schody metalowe, stopnie metalowe, schody pokładowe dla pasażerów ruchome metalowe, słupy na afisze metalowe, szkielety ramowe dla budownictwa metalowe, skrzynie metalowe, podpory metalowe, stoły warsztatowe metalowe, pomosty prefabrykowane metalowe, zydle metalowe, zawiesia do przenoszenia ładunków metalowe, **37** Instalowanie konstrukcji metalowych, montaż rusztowań, usługi budowlane i remontowe w zakresie konstrukcji metalowych, wynajem rusztowań, wynajem drabin.

(111) **345871** (220) 2021 03 05 (210) 525682
(151) 2021 09 21 (441) 2021 06 07
(732) UNILEVER IP HOLDINGS B.V., Rotterdam (NL)
(540) (znak słowno-graficzny)
(540) DermaSeries by Dove
(540)



(591) biały, ciemnoniebieski, granatowy, jasnoniebieski, niebieski, szary, czarny
(531) 03.07.11, 03.07.16, 03.07.24, 26.13.25, 26.11.01, 27.05.01, 29.01.15
(510), (511) **3** Mydło, Preparaty czyszczące, Wyroby perfumeryjne, Olejki eteryczne, Dezodoranty i antyperspiranty, Preparaty do pielęgnacji włosów, Szampony i odżywki do włosów, Środki do koloryzacji włosów, Produkty do stylizacji włosów, Preparaty toaletowe nielecznicze, Preparaty do kąpieli i pod prysznic, Preparaty do pielęgnacji skóry, Olejki, kremy i balsamy do skóry, Preparaty do golenia, Preparaty stosowane przed goleniem i po goleniu, Wody kolońskie, Preparaty do depilacji, Preparaty do opalania i ochrony przeciwsłonecznej, Kosmetyki, Preparaty do makijażu i demakijażu, Wazelina, Preparaty do pielęgnacji ust, Talk, Wata do celów kosmetycznych, Pałeczki kosmetyczne, Chusteczki higieniczne, płatki kosmetyczne lub chusteczki impregnowane lub wstępnie nawilżane płynami do higieny osobistej lub płynami kosmetycznymi, Maseczki kosmetyczne upiększające, okłady na twarz, Środki do mycia twarzy, Toniki kosmetyczne, Serum kosmetyczne upiększające, Balsamy do skóry nielecznicze.

(111) **345872** (220) 2021 03 08 (210) 525726
 (151) 2021 08 25 (441) 2021 05 10
 (732) ZAKŁADY FARMACEUTYCZNE COLFARM SPÓŁKA AKCYJNA,
 Mielec (PL)
 (540) (znak słowny)
 (540) AUREMIN
 (510), (511) **5** Spraye do uszu, Preparaty do higieny uszu.

(111) **345873** (220) 2021 03 08 (210) 525729
 (151) 2021 08 25 (441) 2021 05 04
 (732) SAD BAR SPÓŁKA Z OGRANICZONĄ ODPOWIEDZIALNOŚCIĄ,
 Katowice (PL)
 (540) (znak słowno-graficzny)
 (540) SaD NALEWKI PRZESADNIE OWOCOWE
 (540)



(591) biały, ciemnobrązowy, ciemnozielony, brązowy, zielony
 (531) 29.01.15, 27.05.01, 05.07.09, 05.07.13, 05.07.16, 05.05.20, 05.05.21,
 05.03.11, 05.03.13, 05.03.16, 05.03.20, 26.01.01, 26.01.03, 26.01.15
 (510), (511) **33** Napoje alkoholowe (z wyjątkiem piwa), napoje wyso-
 koprocentowe (napoje), gorzkie nalewki, likiery, napoje alkoholowe
 niskoprocentowe, grzane wino, napoje na bazie wina, napoje zawie-
 rające wino, wina alkoholowe, cydr, wymieszane napoje alkoholo-
 we, napoje alkoholowe na bazie kawy, napoje alkoholowe na bazie
 herbaty, napoje alkoholowe z owoców, napoje alkoholowe z wina
 i soku owocowego, napoje alkoholowe zawierające owoce, **35** Usłu-
 gi reklamowe, marketingowe, promocyjne, Dystrybucja materiałów
 reklamowych, marketingowych i promocyjnych, Organizowanie im-
 prez, wystaw, targów i pokazów do celów handlowych, promocyj-
 nych i reklamowych, usługi w zakresie handlu i usługi informacyjne
 dla konsumentów, usługi sprzedaży detalicznej i hurtowej związane
 z napojami alkoholowymi (z wyjątkiem piwa), **43** Usługi zaopatrze-
 nia w żywność i napoje, serwowanie napojów alkoholowych, usługi
 zaopatrzenia w napoje, obsługa gastronomiczna z własnym zaple-
 czem, produktami i transportem, usługi w zakresie prowadzenia pi-
 jalni nalewek alkoholowych.

(111) **345874** (220) 2021 03 08 (210) 525730
 (151) 2021 08 25 (441) 2021 05 04
 (732) SAD BAR SPÓŁKA Z OGRANICZONĄ ODPOWIEDZIALNOŚCIĄ,
 Katowice (PL)
 (540) (znak słowno-graficzny)
 (540) DON'T BE SaD NALEWKI PRZESADNIE OWOCOWE
 (540)



(591) biały, ciemnobrązowy, ciemnozielony, brązowy, zielony
 (531) 29.01.15, 27.05.01, 05.07.09, 05.07.13, 05.07.16, 05.03.11,
 05.03.13, 05.03.16, 05.03.20, 05.01.03, 05.01.05, 05.01.16

(510), (511) **33** Napoje alkoholowe (z wyjątkiem piwa), napoje wyso-
 koprocentowe (napoje), gorzkie nalewki, likiery, napoje alkoholowe
 niskoprocentowe, grzane wino, napoje na bazie wina, napoje zawie-
 rające wino, wina alkoholowe, cydr, wymieszane napoje alkoholo-
 we, napoje alkoholowe na bazie kawy, napoje alkoholowe na bazie
 herbaty, napoje alkoholowe z owoców, napoje alkoholowe z wina
 i soku owocowego, napoje alkoholowe zawierające owoce, **35** Usłu-
 gi reklamowe, marketingowe, promocyjne, Dystrybucja materiałów
 reklamowych, marketingowych i promocyjnych, Organizowanie im-
 prez, wystaw, targów i pokazów do celów handlowych, promocyj-
 nych i reklamowych, usługi w zakresie handlu i usługi informacyjne
 dla konsumentów, usługi sprzedaży detalicznej i hurtowej związane
 z napojami alkoholowymi (z wyjątkiem piwa), **43** Usługi zaopatrze-
 nia w żywność i napoje, serwowanie napojów alkoholowych, usługi
 zaopatrzenia w napoje, obsługa gastronomiczna z własnym zaple-
 czem, produktami i transportem, usługi w zakresie prowadzenia pi-
 jalni nalewek alkoholowych.

(111) **345875** (220) 2021 03 08 (210) 525744
 (151) 2021 08 31 (441) 2021 05 17
 (732) TORUŃSKIE ZAKŁADY MATERIAŁÓW OPATRUNKOWYCH
 SPÓŁKA AKCYJNA, Toruń (PL)
 (540) (znak słowno-graficzny)
 (540) MATOGUARD
 (540)



(591) granatowy, niebieski
 (531) 27.05.01, 29.01.12, 26.03.01, 26.03.05, 26.11.03, 26.11.09, 26.11.12
 (510), (511) **9** Kombinezony do ochrony przed zagrożeniami biolo-
 gicznymi.

PRZEDŁUŻENIE PRAWA

Poniższe zestawienie zawiera kolejno: numer prawa ochronnego na znak towarowy i datę, do której przedłużono prawo ochronne. W przypadku przedłużenia prawa ochronnego tylko dla części towarów (usług) wymienia się te towary (usługi) ze wskazaniem numeru klasy towarowej (usługowej).

(111) 050373	(180) 2031 08 04	Prawo przedłużono w części dla towarów: 3: płyn po goleniu, kremy do golenia, talk w pudrze, mydła toaletowe.
(111) 059254	(180) 2031 12 12	Prawo przedłużono w całości
(111) 059762	(180) 2032 10 27	Prawo przedłużono w całości
(111) 075343	(180) 2032 01 02	Prawo przedłużono w całości
(111) 075344	(180) 2032 01 02	Prawo przedłużono w całości
(111) 075567	(180) 2031 10 04	Prawo przedłużono w całości
(111) 075669	(180) 2031 06 07	Prawo przedłużono w całości
(111) 075671	(180) 2031 06 07	Prawo przedłużono w całości
(111) 075694	(180) 2031 12 02	Prawo przedłużono w całości
(111) 075881	(180) 2032 02 12	Prawo przedłużono w całości
(111) 077249	(180) 2031 12 31	Prawo przedłużono w całości
(111) 077421	(180) 2031 12 02	Prawo przedłużono w całości
(111) 077524	(180) 2032 02 13	Prawo przedłużono w całości
(111) 077526	(180) 2032 02 13	Prawo przedłużono w całości
(111) 077617	(180) 2032 03 12	Prawo przedłużono w całości
(111) 078684	(180) 2032 05 11	Prawo przedłużono w całości
(111) 079638	(180) 2032 01 16	Prawo przedłużono w całości
(111) 080509	(180) 2032 03 25	Prawo przedłużono w całości
(111) 080662	(180) 2032 05 11	Prawo przedłużono w całości
(111) 081456	(180) 2031 10 17	Prawo przedłużono w całości
(111) 082475	(180) 2031 12 03	Prawo przedłużono w całości

(111) 084313	(180) 2031 12 23	Prawo przedłużono w całości			
(111) 141260	(180) 2031 11 30	Prawo przedłużono w całości			
(111) 141482	(180) 2031 10 31	Prawo przedłużono w całości			
(111) 142359	(180) 2031 10 18	Prawo przedłużono w całości			
(111) 147833	(180) 2031 12 19	Prawo przedłużono w całości			
(111) 159828	(180) 2031 08 16	Prawo przedłużono w całości			
(111) 161225	(180) 2031 11 22	Prawo przedłużono w całości			
(111) 161235	(180) 2031 11 29	Prawo przedłużono w całości			
(111) 161286	(180) 2032 01 31	Prawo przedłużono w całości			
(111) 161721	(180) 2031 11 28	Prawo przedłużono w całości			
(111) 161723	(180) 2031 11 28	Prawo przedłużono w całości			
(111) 161724	(180) 2031 11 28	Prawo przedłużono w całości			
(111) 161725	(180) 2031 11 28	Prawo przedłużono w całości			
(111) 161766	(180) 2032 02 04	Prawo przedłużono w całości			
(111) 162088	(180) 2031 11 15	Prawo przedłużono w całości			
(111) 162100	(180) 2031 11 16	Prawo przedłużono w całości			
(111) 162101	(180) 2031 11 16	Prawo przedłużono w całości			
(111) 162171	(180) 2031 12 07	Prawo przedłużono w całości			
(111) 162239	(180) 2032 02 01	Prawo przedłużono w całości			
(111) 162240	(180) 2032 02 01	Prawo przedłużono w całości			
(111) 162685	(180) 2031 12 05	Prawo przedłużono w całości			
(111) 162743	(180) 2031 12 18	Prawo przedłużono w całości			
(111) 162762	(180) 2031 12 05	Prawo przedłużono w całości			
(111) 162763	(180) 2032 01 10	Prawo przedłużono w całości			
(111) 162789	(180) 2031 12 18	Prawo przedłużono w całości			
(111) 162970	(180) 2031 12 24	Prawo przedłużono w całości			
(111) 163411	(180) 2031 12 21	Prawo przedłużono w całości			
(111) 163461	(180) 2032 01 30	Prawo przedłużono w całości			
(111) 163681	(180) 2032 03 27	Prawo przedłużono w całości			
(111) 163682	(180) 2032 03 27	Prawo przedłużono w całości			
(111) 163808	(180) 2032 02 28	Prawo przedłużono w całości			
(111) 164127	(180) 2031 12 03	Prawo przedłużono w całości			
(111) 164333	(180) 2032 04 15	Prawo przedłużono w całości			
(111) 164334	(180) 2032 04 15	Prawo przedłużono w całości			
(111) 164335	(180) 2032 04 15	Prawo przedłużono w całości			
(111) 164337	(180) 2032 04 15	Prawo przedłużono w całości			
(111) 164338	(180) 2032 04 15	Prawo przedłużono w całości			
(111) 164355	(180) 2032 05 24	Prawo przedłużono w całości			
(111) 164410	(180) 2032 05 20	Prawo przedłużono w całości			
(111) 164411	(180) 2032 05 20	Prawo przedłużono w całości			
(111) 164412	(180) 2032 05 20	Prawo przedłużono w całości			
(111) 164413	(180) 2032 05 20	Prawo przedłużono w całości			
(111) 164414	(180) 2032 05 20	Prawo przedłużono w całości			
(111) 164415	(180) 2032 05 20	Prawo przedłużono w całości			
(111) 164416	(180) 2032 05 20	Prawo przedłużono w całości			
(111) 164417	(180) 2032 05 20	Prawo przedłużono w całości			
(111) 164418	(180) 2032 05 20	Prawo przedłużono w całości			
(111) 164966	(180) 2031 12 31	Prawo przedłużono w całości			
(111) 164967	(180) 2031 12 31	Prawo przedłużono w całości			
(111) 165040	(180) 2032 02 20	Prawo przedłużono w całości			
(111) 165041	(180) 2032 02 20	Prawo przedłużono w całości			
(111) 165084	(180) 2031 12 31	Prawo przedłużono w całości			
(111) 165154	(180) 2032 05 27	Prawo przedłużono w całości			
(111) 165222	(180) 2031 12 05	Prawo przedłużono w całości			
(111) 165372	(180) 2031 12 24	Prawo przedłużono w całości			
(111) 165707	(180) 2031 11 27	Prawo przedłużono w całości			
(111) 165928	(180) 2031 04 30	Prawo przedłużono w całości			
(111) 166057	(180) 2031 12 21	Prawo przedłużono w całości			
(111) 166058	(180) 2031 12 22	Prawo przedłużono w całości			
(111) 166118	(180) 2032 02 15	Prawo przedłużono w całości			
(111) 166403	(180) 2031 12 18	Prawo przedłużono w całości			
(111) 166613	(180) 2032 03 13	Prawo przedłużono w całości			
(111) 166903	(180) 2031 12 03	Prawo przedłużono w całości			
(111) 167019	(180) 2032 05 16	Prawo przedłużono w całości			
(111) 167148	(180) 2031 07 30	Prawo przedłużono w części dla towarów: 3: środki wybielające, substancje stosowane w praniu,			
			(111) 167246	(180) 2032 08 21	Prawo przedłużono w całości
			(111) 167296	(180) 2032 05 16	Prawo przedłużono w całości
			(111) 168823	(180) 2031 09 10	Prawo przedłużono w całości
			(111) 168993	(180) 2031 12 10	Prawo przedłużono w całości
			(111) 169991	(180) 2031 11 27	Prawo przedłużono w całości
			(111) 170012	(180) 2031 12 20	Prawo przedłużono w całości
			(111) 170013	(180) 2031 12 20	Prawo przedłużono w całości
			(111) 171135	(180) 2031 06 22	Prawo przedłużono w całości
			(111) 171376	(180) 2032 02 28	Prawo przedłużono w całości
			(111) 171398	(180) 2032 09 06	Prawo przedłużono w całości
			(111) 171717	(180) 2031 11 14	Prawo przedłużono w całości
			(111) 174752	(180) 2032 10 31	Prawo przedłużono w całości
			(111) 174753	(180) 2032 10 31	Prawo przedłużono w całości
			(111) 176503	(180) 2031 11 28	Prawo przedłużono w całości
			(111) 178122	(180) 2031 11 15	Prawo przedłużono w całości
			(111) 178288	(180) 2031 12 07	Prawo przedłużono w całości
			(111) 179301	(180) 2031 11 26	Prawo przedłużono w całości
			(111) 203351	(180) 2031 11 19	Prawo przedłużono w całości
			(111) 203411	(180) 2031 12 19	Prawo przedłużono w całości
			(111) 248771	(180) 2031 05 25	Prawo przedłużono w całości
			(111) 252370	(180) 2031 10 31	Prawo przedłużono w całości
			(111) 252632	(180) 2031 11 17	Prawo przedłużono w całości
			(111) 252690	(180) 2031 12 06	Prawo przedłużono w całości
			(111) 252699	(180) 2031 12 05	Prawo przedłużono w całości
			(111) 252700	(180) 2031 12 12	Prawo przedłużono w całości
			(111) 253274	(180) 2031 11 28	Prawo przedłużono w całości
			(111) 253367	(180) 2031 09 07	Prawo przedłużono w całości
			(111) 253435	(180) 2031 12 05	Prawo przedłużono w całości
			(111) 253440	(180) 2031 12 19	Prawo przedłużono w całości
			(111) 253599	(180) 2031 11 24	Prawo przedłużono w całości
			(111) 253657	(180) 2031 12 12	Prawo przedłużono w całości
			(111) 253674	(180) 2032 01 11	Prawo przedłużono w całości
			(111) 253791	(180) 2031 12 06	Prawo przedłużono w całości
			(111) 253792	(180) 2031 12 06	Prawo przedłużono w całości
			(111) 253921	(180) 2031 12 02	Prawo przedłużono w całości
			(111) 254095	(180) 2031 12 02	Prawo przedłużono w całości
			(111) 254245	(180) 2031 11 28	Prawo przedłużono w całości
			(111) 254246	(180) 2031 11 28	Prawo przedłużono w całości
			(111) 254254	(180) 2032 01 05	Prawo przedłużono w całości
			(111) 254266	(180) 2032 01 31	Prawo przedłużono w całości
			(111) 254348	(180) 2031 12 05	Prawo przedłużono w całości
			(111) 254427	(180) 2032 01 30	Prawo przedłużono w całości
			(111) 254428	(180) 2032 01 30	Prawo przedłużono w całości
			(111) 254571	(180) 2031 11 21	Prawo przedłużono w całości
			(111) 254587	(180) 2031 12 16	Prawo przedłużono w całości
			(111) 255469	(180) 2031 12 07	Prawo przedłużono w całości
			(111) 255611	(180) 2031 09 19	Prawo przedłużono w całości
			(111) 255664	(180) 2031 12 21	Prawo przedłużono w całości
			(111) 255834	(180) 2032 03 09	Prawo przedłużono w całości
			(111) 255835	(180) 2032 03 09	Prawo przedłużono w całości
			(111) 255836	(180) 2032 03 09	Prawo przedłużono w całości
			(111) 255837	(180) 2032 03 09	Prawo przedłużono w całości
			(111) 255848	(180) 2032 03 21	Prawo przedłużono w całości
			(111) 255898	(180) 2031 09 19	Prawo przedłużono w całości
			(111) 255938	(180) 2031 12 28	Prawo przedłużono w całości
			(111) 255940	(180) 2032 01 02	Prawo przedłużono w całości
			(111) 255948	(180) 2032 01 27	Prawo przedłużono w całości

(111) 256182	(180) 2032 03 22	Prawo przedłużono w całości
(111) 256183	(180) 2032 03 22	Prawo przedłużono w całości
(111) 256436	(180) 2032 02 15	Prawo przedłużono w całości
(111) 256557	(180) 2031 12 08	Prawo przedłużono w całości
(111) 256690	(180) 2031 12 06	Prawo przedłużono w całości
(111) 256717	(180) 2032 02 22	Prawo przedłużono w całości
(111) 256797	(180) 2031 12 06	Prawo przedłużono w całości
(111) 256935	(180) 2031 12 23	Prawo przedłużono w całości
(111) 256943	(180) 2032 04 03	Prawo przedłużono w całości
(111) 256970	(180) 2031 11 29	Prawo przedłużono w całości
(111) 256971	(180) 2031 11 29	Prawo przedłużono w całości
(111) 257001	(180) 2031 12 21	Prawo przedłużono w całości
(111) 257182	(180) 2032 06 05	Prawo przedłużono w całości
(111) 257323	(180) 2031 12 19	Prawo przedłużono w całości
(111) 257324	(180) 2031 12 19	Prawo przedłużono w całości
(111) 257516	(180) 2031 12 14	Prawo przedłużono w całości
(111) 257792	(180) 2032 02 07	Prawo przedłużono w całości
(111) 257853	(180) 2032 04 20	Prawo przedłużono w całości
(111) 257855	(180) 2032 04 20	Prawo przedłużono w całości
(111) 257856	(180) 2032 04 20	Prawo przedłużono w całości
(111) 257880	(180) 2032 05 14	Prawo przedłużono w całości
(111) 258165	(180) 2032 01 27	Prawo przedłużono w całości
(111) 258166	(180) 2032 02 03	Prawo przedłużono w całości
(111) 258173	(180) 2032 03 06	Prawo przedłużono w całości
(111) 258219	(180) 2032 03 09	Prawo przedłużono w całości
(111) 258605	(180) 2031 12 12	Prawo przedłużono w całości
(111) 258924	(180) 2031 12 09	Prawo przedłużono w całości
(111) 259048	(180) 2032 02 27	Prawo przedłużono w całości
(111) 259049	(180) 2032 02 28	Prawo przedłużono w całości
(111) 259061	(180) 2032 04 26	Prawo przedłużono w całości
(111) 259062	(180) 2032 04 26	Prawo przedłużono w całości
(111) 259063	(180) 2032 04 26	Prawo przedłużono w całości
(111) 259263	(180) 2032 05 30	Prawo przedłużono w całości
(111) 259750	(180) 2032 01 18	Prawo przedłużono w całości
(111) 259770	(180) 2032 05 02	Prawo przedłużono w całości
(111) 260689	(180) 2031 07 08	Prawo przedłużono w całości
(111) 260753	(180) 2031 12 29	Prawo przedłużono w całości
(111) 261267	(180) 2032 11 23	Prawo przedłużono w całości
(111) 261268	(180) 2032 11 23	Prawo przedłużono w całości
(111) 261311	(180) 2031 11 29	Prawo przedłużono w całości
(111) 261312	(180) 2031 11 29	Prawo przedłużono w całości
(111) 261313	(180) 2031 11 29	Prawo przedłużono w całości
(111) 261447	(180) 2031 11 29	Prawo przedłużono w całości
(111) 261866	(180) 2032 03 06	Prawo przedłużono w całości
(111) 262827	(180) 2032 06 05	Prawo przedłużono w całości
(111) 263842	(180) 2031 12 12	Prawo przedłużono w całości
(111) 263843	(180) 2032 01 13	Prawo przedłużono w całości
(111) 264281	(180) 2031 11 29	Prawo przedłużono w całości
(111) 264288	(180) 2032 04 20	Prawo przedłużono w całości
(111) 264289	(180) 2032 04 20	Prawo przedłużono w całości
(111) 266315	(180) 2032 03 09	Prawo przedłużono w całości
(111) 270940	(180) 2032 05 10	Prawo przedłużono w całości
(111) 271160	(180) 2032 05 02	Prawo przedłużono w całości
(111) 273272	(180) 2031 11 30	Prawo przedłużono w całości
(111) 282471	(180) 2032 03 23	Prawo przedłużono w całości
(111) 291774	(180) 2031 12 04	Prawo przedłużono w całości
(111) 292314	(180) 2031 11 29	Prawo przedłużono w całości
(111) 297462	(180) 2032 01 16	Prawo przedłużono w całości
(111) 300021	(180) 2031 12 19	Prawo przedłużono w całości
(111) 318649	(180) 2032 04 13	Prawo przedłużono w całości

**DECYZJE O ODMOWIE UDZIELENIA PRAWA
WYDANE PO OGŁOSZENIU O ZGŁOSZENIU LUB
UJAWNIENIU ZGŁOSZENIA NA STRONIE INTERNETOWEJ
URZĘDU PATENTOWEGO RP**

Poniższe zestawienie zawiera kolejno: numer zgłoszenia znaku towarowego oraz numer i rok wydania Biuletynu Urzędu Patentowego, w którym zgłoszenie zostało ogłoszone lub symbol (U), jeżeli znak został ujawniony na stronie internetowej Urzędu Patentowego RP.

(210) 449603	5/2016	(210) 523351	U
(210) 454177	14/2016	(210) 523393	U
(210) 466421	ZT08/2017	(210) 523394	U
(210) 479172	ZT09/2018	(210) 525210	ZT17/2021
(210) 483078	ZT22/2018	(210) 525212	ZT17/2021
(210) 484204	ZT40/2018	(210) 525469	U
(210) 484970	ZT24/2018	(210) 527713	U
(210) 484972	ZT26/2018	(210) 529076	U
(210) 490137	ZT43/2018	(210) 529503	U
(210) 494519	ZT08/2019	(210) 530356	U
(210) 510965	U	(210) 530357	U
(210) 514371	U	(210) 530358	U
(210) 519442	U	(210) 530359	U
(210) 521441	U	(210) 530361	U
(210) 522376	U	(210) 530363	U
(210) 522377	U	(210) 530365	U
(210) 522378	U	(210) 530368	U

**DECYZJE O UOMORZENIU POSTĘPOWANIA
W SPRAWIE UDZIELENIA PRAWA WYDANE PO
OGŁOSZENIU O ZGŁOSZENIU
LUB UJAWNIENIU ZGŁOSZENIA NA STRONIE
INTERNETOWEJ URZĘDU PATENTOWEGO RP**

Poniższe zestawienie zawiera kolejno: numer zgłoszenia znaku towarowego oraz numer i rok wydania Biuletynu Urzędu Patentowego, w którym zgłoszenie zostało ogłoszone lub symbol (U), jeżeli znak został ujawniony na stronie internetowej Urzędu Patentowego RP.

(210) 482963	U	(210) 529015	U
(210) 506570	ZT1/2020	(210) 529150	U
(210) 511767	ZT24/2020	(210) 529151	U
(210) 516978	ZT50/2020	(210) 529152	U
(210) 520634	U	(210) 529161	U
(210) 521907	ZT9/2021	(210) 529163	U
(210) 523443	U	(210) 529645	U
(210) 520693	U	(210) 532662	U
(210) 528946	U		

**DECYZJE STWIERDZAJĄCE
WYGAŚNIĘCIE DECYZJI O UDZIELENIU PRAWA**

Poniższe zestawienie zawiera kolejno: numer zgłoszenia znaku towarowego oraz numer i rok wydania Biuletynu Urzędu Patentowego, w którym zgłoszenie zostało ogłoszone.

(210) 341598	19/2008	(210) 439539	12/2015
(210) 384263	16/2011	(210) 439551	12/2015
(210) 387198	21/2011	(210) 441213	15/2015
(210) 390565	01/2012	(210) 457274	20/2016
(210) 403254	26/2012	(210) 466919	49/2018
(210) 416554	22/2013	(210) 478221	01/2018
(210) 416556	22/2013	(210) 478223	01/2018
(210) 416557	22/2013	(210) 485154	24/2018
(210) 433493	01/2015	(210) 485165	24/2018
(210) 435942	06/2015	(210) 485169	24/2018
(210) 437118	08/2015	(210) 489439	51/2018
(210) 438872	11/2015	(210) 495959	27/2019

(210) 496721	16/2020	(210) 507762	41/2020
(210) 497802	22/2019	(210) 508337	09/2020
(210) 498505	28/2019	(210) 510126	12/2020
(210) 498545	22/2019	(210) 510128	12/2020
(210) 498646	40/2019	(210) 510130	12/2020
(210) 498667	40/2019	(210) 511717	21/2020
(210) 499085	41/2019	(210) 512017	32/2020
(210) 499177	30/2019	(210) 513845	29/2020
(210) 501651	41/2019	(210) 514741	31/2020
(210) 501742	41/2019	(210) 515387	35/2020
(210) 501747	41/2019	(210) 515407	35/2020
(210) 501760	39/2019	(210) 516177	52/2020
(210) 502180	40/2019	(210) 517267	42/2020
(210) 502348	36/2019	(210) 517506	44/2020
(210) 502451	37/2019	(210) 517650	44/2020
(210) 502452	37/2019	(210) 518137	41/2020
(210) 502923	39/2019	(210) 518144	48/2020
(210) 502947	42/2019	(210) 518597	45/2020
(210) 503335	41/2019	(210) 518607	45/2020
(210) 503912	48/2019	(210) 518609	45/2020
(210) 504019	18/2020	(210) 520005	52/2020
(210) 505637	48/2019	(210) 520708	50/2020
(210) 506162	50/2019		

DECYZJE O ZMIANIE, UCHYLENIU LUB STWIERDZENIU NIEWAŻNOŚCI DECYZJI OPUBLIKOWANYCH W WIADOMOŚCIACH URZĘDU PATENTOWEGO

Poniższe zestawienie zawiera kolejno: numer zgłoszenia albo numer prawa ochronnego na znak towarowy, numer i rok wydania Wiadomości Urzędu Patentowego, w którym ogłoszona została decyzja podlegająca zmianie, uchyleniu albo której nieważność Urząd Patentowy RP stwierdził, datę i treść decyzji uchylającej, zmieniającej lub stwierdzającej nieważność decyzji uprzednio ogłoszonej.

(111) 311069 10/2018 2021 05 27
Na podstawie art. 156 § 1 pkt 2, w związku z art. 158 § 1 Kodeksu postępowania administracyjnego – dalej k.p.a. (tekst jednolity: Dz. U. 2016 r. poz. 23), w związku z art. 252 ustawy Prawo własności przemysłowej z dnia 30 czerwca 2000r. – dalej Pwp (Dz. U. z 2017 r. poz. 776 z późn. zm.), Urząd Patentowy RP: stwierdza nieważność decyzji z dnia 14 czerwca 2018 r. o udzieleniu prawa ochronnego na znak towarowy słowny AMAZON SUMERIAN, zgłoszony w dniu 22-12-2017, pod numerem Z.480470, na rzecz Amazon Technologies, Inc., Seattle, Stany Zjednoczone Ameryki.

(111) 311500 10/2018 2020 12 04
Na podstawie art. 156 § 1 pkt. 4 w związku z art. 158 § 1 Kodeksu postępowania administracyjnego – dalej k.p.a. (Dz. U. 2020 r. poz. 256, dalej kpa) w związku z art. 252 ustawy Prawo własności przemysłowej z dnia 30 czerwca 2000 r. – dalej p.w.p. (Dz. U. z 2020 r. poz. 286 z późn. zm.) Urząd Patentowy RP stwierdza nieważność decyzji z dnia 27 listopada 2017 roku o udzieleniu prawa ochronnego na znak towarowy słowno-graficzny DEVIL, zgłoszony z pierwszeństwem od dnia 31.07.2012 roku, przez PREMIUM DISTRIBUTION spółka z ograniczoną odpowiedzialnością, Poznań, Polska

(111) 328134 07/2020 2021 08 26
Sprostowano oczywistą omyłkę w decyzji z dnia 14.01.2020 r. o udzieleniu prawa ochronnego na znak towarowy.

(111) 337176 11/2021 2021 09 13
Sprostowano oczywistą omyłkę w decyzji z dnia 08.10.2019 r. o udzieleniu prawa ochronnego na znak towarowy.

WPISY I ZMIANY W REJESTRZE NIEUWZGLĘDNIONE W INNYCH SAMODZIELNYCH OGŁOSZENIACH

Poniższe zestawienie zawiera kolejno: numer prawa ochronnego na znak towarowy, wskazanie rubryki rejestru, charakter oraz treść wpisu. Publikacji podlegają wpisy w rejestrze dotyczące uprawnionych, twórców, praw ograniczających prawo ochronne oraz sprostowania istotnych pomyłek.

Rubryka A – dane uprawnionego

Rubryka B – znak towarowy

Rubryka C – wykaz towarów

Rubryka D – prawa ograniczające prawo ochronne

Rubryka E – kategoria znaku lub prawa ochronnego oraz regulamin znaku

Rubryka F – wnioski o unieważnienie oraz decyzje dotyczące prawa ochronnego

Rubryka G – rejestracja międzynarodowa

Rubryka H – informacje o przedłużeniu, unieważnieniu, wygaśnięciu prawa ochronnego lub zastąpieniu rejestracji krajowej rejestracją międzynarodową

(111) **044081** D. Wpisano: „W dniu 20 października 2021 r. na podstawie postanowienia Sądu Rejonowego dla m. st. Warszawy w Warszawie Wydział XI Gospodarczy – Rejestru Zastawów (sygn. akt WA.XI.Ns-Rej.Za 16029/21/689) wpisano do Rejestru Zastawów pod pozycją 2696729 zastaw rejestrowy na prawie ochronnym udzielonym na znak towarowy R.44081 w celu zabezpieczenia wierzytelności przysługujących TMF POLAND SPÓŁKA Z OGRANICZONĄ ODPOWIEDZIALNOŚCIĄ z siedzibą w Warszawie wobec BAUSCH HEALTH IRELAND LIMITED z siedzibą w Dublinie, Irlandia”.

(111) **054330** D. Wpisano: „W dniu 21 października 2021 r. na podstawie postanowienia Sądu Rejonowego dla m. st. Warszawy w Warszawie Wydział XI Gospodarczy – Rejestru Zastawów (sygn. akt WA.XI.Ns-Rej.Za 16026/21/486) wpisano do Rejestru Zastawów pod pozycją 2696965 zastaw rejestrowy na prawie ochronnym udzielonym na znak towarowy R.54330 w celu zabezpieczenia wierzytelności przysługujących TMF POLAND SPÓŁKA Z OGRANICZONĄ ODPOWIEDZIALNOŚCIĄ z siedzibą w Warszawie wobec BAUSCH HEALTH IRELAND LIMITED z siedzibą w Dublinie, Irlandia”.

(111) **064188** A. Wykreślono: UNILEVER N.V., ROTTERDAM, Holandia; Wpisano: UNILEVER IP HOLDINGS B.V., Rotterdam, Holandia.

(111) **069494** A. Wykreślono: SEMPERIT REIFEN GESELLSCHAFT M.B.H, TRAIKIRCHEN, Austria; Wpisano: Continental Reifen Austria GmbH, Wiener Neudorf, Austria.

(111) **071452** A. Wykreślono: SEMPERIT REIFEN GESELLSCHAFT M.B.H, TRAIKIRCHEN, Austria; Wpisano: Continental Reifen Austria GmbH, Wiener Neudorf, Austria.

(111) **082622** A. Wykreślono: UNILEVER N.V., ROTTERDAM, Holandia; Wpisano: UNILEVER IP HOLDINGS B.V., Rotterdam, Holandia.

(111) **084029** A. Wykreślono: GRUPA MASPEX SPÓŁKA Z OGRANICZONĄ ODPOWIEDZIALNOŚCIĄ SPÓŁKA KOMANDYTOWA, Wadowice, Polska 122948517; Wpisano: GRUPA MASPEX SPÓŁKA Z OGRANICZONĄ ODPOWIEDZIALNOŚCIĄ, Wadowice, Polska 122948517.

(111) **085076** A. Wykreślono: GRUPA MASPEX SPÓŁKA Z OGRANICZONĄ ODPOWIEDZIALNOŚCIĄ SPÓŁKA KOMANDYTOWA, Wadowice, Polska 122948517; Wpisano: GRUPA MASPEX SPÓŁKA Z OGRANICZONĄ ODPOWIEDZIALNOŚCIĄ, Wadowice, Polska 122948517.

(111) **086162** A. Wykreślono: GRUPA MASPEX SPÓŁKA Z OGRANICZONĄ ODPOWIEDZIALNOŚCIĄ SPÓŁKA KOMANDYTOWA, Wadowice, Polska 122948517; Wpisano: GRUPA MASPEX SPÓŁKA Z OGRANICZONĄ ODPOWIEDZIALNOŚCIĄ, Wadowice, Polska 122948517.

(111) **087685** A. Wykreślono: GRUPA MASPEX SPÓŁKA Z OGRANICZONĄ ODPOWIEDZIALNOŚCIĄ SPÓŁKA KOMANDYTOWA,

WA, Wadowice, Polska 122948517; Wpisano: GRUPA MASPEX SPÓŁKA Z OGRANICZONĄ ODPOWIEDZIALNOŚCIĄ, Wadowice, Polska 122948517.

(111) **097743** A. Wykreślono: UNILEVER N. V., ROTTERDAM, Holandia; Wpisano: UNILEVER IP HOLDINGS B.V., Rotterdam, Holandia.

(111) **109190** D. Wpisano: „W dniu 19 października 2021 r. na podstawie postanowienia Sądu Rejonowego dla m. st. Warszawy w Warszawie Wydział XI Gospodarczy – Rejestru Zastawów (sygn. akt WA.XI.Ns-Rej.Za 16028/21/288) wpisano do Rejestru Zastawów pod pozycją 2696506 zastaw rejestrowy na prawie ochronnym udzielonym na znak towarowy R.109190 w celu zabezpieczenia wierzytelności przysługujących TMF POLAND SPÓŁKA Z OGRANICZONĄ ODPOWIEDZIALNOŚCIĄ z siedzibą w Warszawie wobec BAUSCH HEALTH IRELAND LIMITED z siedzibą w Dublinie, Irlandia”.

(111) **109770** D. Wpisano: „W dniu 20 października 2021 r. na podstawie postanowienia Sądu Rejonowego dla m. st. Warszawy w Warszawie Wydział XI Gospodarczy – Rejestru Zastawów (sygn. akt WA.XI.Ns-Rej.Za 16072/21/487) wpisano do Rejestru Zastawów pod pozycją 2696709 zastaw rejestrowy na prawie ochronnym udzielonym na znak towarowy R.109770 w celu zabezpieczenia wierzytelności przysługujących TMF POLAND SPÓŁKA Z OGRANICZONĄ ODPOWIEDZIALNOŚCIĄ z siedzibą w Warszawie wobec BAUSCH HEALTH IRELAND LIMITED z siedzibą w Dublinie, Irlandia”.

(111) **131605** A. Wykreślono: GRUPA MASPEX SPÓŁKA Z OGRANICZONĄ ODPOWIEDZIALNOŚCIĄ SPÓŁKA KOMANDYTOWO-AKCYJNA, Wadowice, Polska 122948517; Wpisano: GRUPA MASPEX SPÓŁKA Z OGRANICZONĄ ODPOWIEDZIALNOŚCIĄ, Wadowice, Polska 122948517.

(111) **133100** A. Wykreślono: GRUPA MASPEX SPÓŁKA Z OGRANICZONĄ ODPOWIEDZIALNOŚCIĄ SPÓŁKA KOMANDYTOWA, Wadowice, Polska 122948517; Wpisano: GRUPA MASPEX SPÓŁKA Z OGRANICZONĄ ODPOWIEDZIALNOŚCIĄ, Wadowice, Polska 122948517.

(111) **155948** A. Wykreślono: UNILEVER NV, ROTTERDAM, Holandia; Wpisano: UNILEVER IP HOLDINGS B.V., Rotterdam, Holandia.

(111) **156570** A. Wykreślono: K i K KRAJEWSKY SPÓŁKA JAWNA, Leśniakowizna, Polska 016207639; Wpisano: KIK ZIEMSKIE PRODUKTY SPÓŁKA Z OGRANICZONĄ ODPOWIEDZIALNOŚCIĄ SPÓŁKA KOMANDYTOWA, Leśniakowizna, Polska 016207639.

(111) **158605** A. Wykreślono: „TEXPOL” Spółka z o.o., Chałupki Dębnińskie, Polska 691535770; Wpisano: TEXPOL DYSTRYBUCJA SPÓŁKA Z OGRANICZONĄ ODPOWIEDZIALNOŚCIĄ SPÓŁKA KOMANDYTOWA, Chałupki Dębnińskie, Polska 691535770.

(111) **173094** A. Wykreślono: GRUPA MASPEX SPÓŁKA Z OGRANICZONĄ ODPOWIEDZIALNOŚCIĄ SPÓŁKA KOMANDYTOWA, Wadowice, Polska 122948517; Wpisano: GRUPA MASPEX SPÓŁKA Z OGRANICZONĄ ODPOWIEDZIALNOŚCIĄ, Wadowice, Polska 122948517.

(111) **174581** A. Wykreślono: GRUPA MASPEX SPÓŁKA Z OGRANICZONĄ ODPOWIEDZIALNOŚCIĄ SPÓŁKA KOMANDYTOWA, Wadowice, Polska 122948517; Wpisano: GRUPA MASPEX SPÓŁKA Z OGRANICZONĄ ODPOWIEDZIALNOŚCIĄ, Wadowice, Polska 122948517.

(111) **181558** A. Wykreślono: SCANMED SPÓŁKA AKCYJNA, KRAKÓW, Polska 351618159; Wpisano: SCANMED SPORT SPÓŁKA Z OGRANICZONĄ ODPOWIEDZIALNOŚCIĄ, Żory, Polska 385815821.

(111) **181690** A. Wykreślono: UNILEVER N.V., ROTTERDAM, Holandia; Wpisano: UNILEVER IP HOLDINGS B.V., Rotterdam, Holandia.

(111) **187341** A. Wykreślono: „THERMOPLAST” Spółka z ograniczoną odpowiedzialnością, Libiąż, Polska 001397229; Wpisano:

THERMOPLAST PERMANENT DEVELOPMENT SPÓŁKA AKCYJNA, Libiąż, Polska 387822475.

(111) **191030** D. Wpisano: „W dniu 26 października 2021 r. na podstawie postanowienia Sądu Rejonowego dla m. st. Warszawy w Warszawie Wydział XI Gospodarczy – Rejestru Zastawów (sygn. akt WA.XI.Ns-Rej.Za 16027/21/887) wpisano do Rejestru Zastawów pod pozycją 2697423 zastaw rejestrowy na prawie ochronnym udzielonym na znak towarowy R.191030 w celu zabezpieczenia wierzytelności przysługujących TMF POLAND SPÓŁKA Z OGRANICZONĄ ODPOWIEDZIALNOŚCIĄ z siedzibą w Warszawie wobec BAUSCH HEALTH IRELAND LIMITED z siedzibą w Dublinie, Irlandia”.

(111) **195009** A. Wykreślono: SCANMED SPÓŁKA AKCYJNA, KRAKÓW, Polska 351618159; Wpisano: SCANMED SPORT SPÓŁKA Z OGRANICZONĄ ODPOWIEDZIALNOŚCIĄ, Żory, Polska 385815821.

(111) **200108** A. Wykreślono: „THERMOPLAST” Spółka z ograniczoną odpowiedzialnością, Libiąż, Polska 001397229; Wpisano: THERMOPLAST PERMANENT DEVELOPMENT SPÓŁKA AKCYJNA, Libiąż, Polska 387822475.

(111) **205708** A. Wykreślono: UNILEVER N.V., ROTTERDAM, Holandia; Wpisano: UNILEVER IP HOLDINGS B.V., Rotterdam, Holandia.

(111) **228326** A. Wykreślono: RT HOTELS Spółka Akcyjna, Kraków, Polska 351252801; Wpisano: SATORIA GROUP SPÓŁKA AKCYJNA, Warszawa, Polska 012330410.

(111) **228449** A. Wykreślono: RT HOTELS Spółka Akcyjna, Kraków, Polska 351252801; Wpisano: SATORIA GROUP SPÓŁKA AKCYJNA, Warszawa, Polska 012330410.

(111) **228450** A. Wykreślono: RT HOTELS Spółka Akcyjna, Kraków, Polska 351252801; Wpisano: SATORIA GROUP SPÓŁKA AKCYJNA, Warszawa, Polska 012330410.

(111) **241441** A. Wykreślono: UNILEVER N.V., ROTTERDAM, Holandia; Wpisano: UNILEVER IP HOLDINGS B.V., Rotterdam, Holandia.

(111) **244858** A. Wykreślono: EDENBERG SPÓŁKA Z OGRANICZONĄ ODPOWIEDZIALNOŚCIĄ SPÓŁKA KOMANDYTOWA, Warszawa, Polska 015157744; Wpisano: EDENBERG SPÓŁKA Z OGRANICZONĄ ODPOWIEDZIALNOŚCIĄ, Warszawa, Polska 015157744.

(111) **246789** A. Wykreślono: RT HOTELS SPÓŁKA AKCYJNA, Kraków, Polska 351252801; Wpisano: SATORIA GROUP SPÓŁKA AKCYJNA, Warszawa, Polska 012330410.

(111) **248966** A. Wykreślono: GONERA IZABELA IMPULS, Katowice, Polska 241673838; Wpisano: IMPULS GROUP GONERA SPÓŁKA JAWNA, Tychy, Polska 242806750.

(111) **249259** A. Wykreślono: MATUSZAK STANISŁAW HODOWLA I CHÓW TRZMIELI GOSPODARSTWO ROLNO-RYBACKIE, Tymieniec Dwór, Polska 251387183; Wpisano: MARCIN MATUSZAK, Tymieniec-Dwór, Polska.

(111) **249795** A. Wykreślono: FABRYKA PARAFIN NAFTOWAX SPÓŁKA Z OGRANICZONĄ ODPOWIEDZIALNOŚCIĄ, Trzebinia, Polska 357053072; Wpisano: ORLEN POŁUDNIE SPÓŁKA AKCYJNA, Trzebinia, Polska 272696025.

(111) **251284** A. Wykreślono: CHRZANOWSKI MAREK, STANECKI LESZEK OLEOFARM SPÓŁKA CYWILNA, Pietrzykowice, Polska; Wpisano: „OLEOFARM” SPÓŁKA Z OGRANICZONĄ ODPOWIEDZIALNOŚCIĄ, Wrocław, Polska 932802258.

(111) **252060** A. Wykreślono: UNILEVER N.V., ROTTERDAM, Holandia; Wpisano: UNILEVER IP HOLDINGS B.V., Rotterdam, Holandia.

(111) **253067** A. Wykreślono: CHRZANOWSKI MAREK, STANECKI LESZEK OLEOFARM SPÓŁKA CYWILNA, Pietrzykowice, Polska; Wpisano: „OLEOFARM” SPÓŁKA Z OGRANICZONĄ ODPOWIEDZIALNOŚCIĄ, Wrocław, Polska 932802258.

(111) **253302** A. Wykreślono: SCANMED SPÓŁKA AKCYJNA, KRAKÓW, Polska 351618159; Wpisano: SCANMED SPORT SPÓŁKA Z OGRANICZONĄ ODPOWIEDZIALNOŚCIĄ, Żory, Polska 385815821.

(111) **253628** D. Wpisano: „W dniu 21 października 2021 r. na podstawie postanowienia Sądu Rejonowego dla m. st. Warszawy w Warszawie Wydział XI Gospodarczy – Rejestru Zastawów (sygn. akt WA.XI.Ns-Rej.Za 16071/21/086) wpisano do Rejestru Zastawów pod pozycją 2696904 zastaw rejestrowy na prawie ochronnym udzielonym na znak towarowy R.253628 w celu zabezpieczenia wierzytelności przysługujących TMF POLAND SPÓŁKA Z OGRANICZONĄ ODPOWIEDZIALNOŚCIĄ z siedzibą w Warszawie wobec BAUSCH HEALTH IRELAND LIMITED z siedzibą w Dublinie, Irlandia”.

(111) **253805** A. Wykreślono: INFIS SPÓŁKA Z OGRANICZONĄ ODPOWIEDZIALNOŚCIĄ, Wrocław, Polska; Wpisano: INFIS SPÓŁKA Z OGRANICZONĄ ODPOWIEDZIALNOŚCIĄ, Kielce, Polska 021059729.

(111) **254968** A. Wykreślono: RT HOTELS SPÓŁKA AKCYJNA, Kraków, Polska 351252801; Wpisano: SATORIA GROUP SPÓŁKA AKCYJNA, Warszawa, Polska 012330410.

(111) **256563** A. Wykreślono: POLSKA GRUPA ODLEWNICZA SPÓŁKA AKCYJNA, Katowice, Polska 590722383; Wpisano: PGO SPÓŁKA AKCYJNA, Katowice, Polska 590722383.

(111) **256686** A. Wykreślono: CHRZANOWSKI MAREK, STANECKI LESZEK OLEOFARM SPÓŁKA CYWILNA, Pietrzykowice, Polska; Wpisano: „OLEOFARM” SPÓŁKA Z OGRANICZONĄ ODPOWIEDZIALNOŚCIĄ, Wrocław, Polska 932802258.

(111) **256865** A. Wykreślono: MAKRO ABRA SPÓŁKA Z OGRANICZONĄ ODPOWIEDZIALNOŚCIĄ, Częstochowa, Polska 150099166; Wpisano: ARTE SPÓŁKA Z OGRANICZONĄ ODPOWIEDZIALNOŚCIĄ, Częstochowa, Polska 150099166.

(111) **256930** A. Wykreślono: POLSKA GRUPA ODLEWNICZA SPÓŁKA AKCYJNA, Katowice, Polska; Wpisano: PGO SPÓŁKA AKCYJNA, Katowice, Polska 590722383.

(111) **256934** A. Wykreślono: POLSKA GRUPA ODLEWNICZA SPÓŁKA AKCYJNA, Katowice, Polska 590722383; Wpisano: PGO SPÓŁKA AKCYJNA, Katowice, Polska 590722383.

(111) **258131** A. Wykreślono: STUDIO 55 M. SZCZERBA I WSPÓLNICY SPÓŁKA JAWNA, Głędowo, Polska 771247367; Wpisano: KICKSTARTX M. SZCZERBA I WSPÓLNICY SPÓŁKA JAWNA, Głędowo, Polska 771247367.

(111) **259131** A. Wykreślono: GRUPA MASPEX SPÓŁKA Z OGRANICZONĄ ODPOWIEDZIALNOŚCIĄ SPÓŁKA KOMANDYTOWA, Wadowice, Polska 122948517; Wpisano: GRUPA MASPEX SPÓŁKA Z OGRANICZONĄ ODPOWIEDZIALNOŚCIĄ, Wadowice, Polska 122948517.

(111) **269394** D. Wykreślono: „Postanowieniem z dnia 25 listopada 2020 r. (sygn. akt: WA.XI.Ns-Rej.Za 15603/20/173) Sąd Rejonowy dla m.st. Warszawy w Warszawie, XI Wydział Gospodarczy – Rejestru Zastawów wpisał do rejestru zastawów pod pozycją 2663543 zastaw rejestrowy na prawie ochronnym udzielonym na znak towarowy R.269394 w celu zabezpieczenia wierzytelności przysługujących spółce POLSKA GRUPA LOTNICZA Spółka akcyjna z siedzibą w Warszawie wobec spółki POLSKIE LINIE LOTNICZE „LOT” Spółka akcyjna z siedzibą w Warszawie”.

(111) **271654** A. Wykreślono: ZIELONA BUDKA (MIELEC) SPÓŁKA Z OGRANICZONĄ ODPOWIEDZIALNOŚCIĄ, Mielec, Polska 690513446; Wpisano: FRONERI POLSKA SPÓŁKA Z OGRANICZONĄ ODPOWIEDZIALNOŚCIĄ, Mielec, Polska 690513446.

(111) **272117** A. Wykreślono: POLSKA GRUPA ODLEWNICZA SPÓŁKA AKCYJNA, Katowice, Polska 590722383; Wpisano: PGO SPÓŁKA AKCYJNA, Katowice, Polska 590722383.

(111) **274336** A. Wykreślono: GRUPA MASPEX SPÓŁKA Z OGRANICZONĄ ODPOWIEDZIALNOŚCIĄ SPÓŁKA KOMANDYTOWA, Wadowice, Polska 122948517; Wpisano: GRUPA MASPEX SPÓŁKA Z OGRANICZONĄ ODPOWIEDZIALNOŚCIĄ, Wadowice, Polska 122948517.

(111) **278703** A. Wykreślono: UNILEVER N.V., ROTTERDAM, Holandia; Wpisano: UNILEVER IP HOLDINGS B.V., Rotterdam, Holandia.

(111) **284951** D. Wykreślono: „Postanowieniem z dnia 30 października 2020 r. (sygn. akt: WA.XI.Ns-Rej.Za 15004/20/968) Sąd Rejonowy dla m.st. Warszawy w Warszawie, XI Wydział Gospodarczy – Rejestru Zastawów wpisał do rejestru zastawów pod pozycją 2660615 zastaw rejestrowy na prawie ochronnym udzielonym na znak towarowy R.284951 w celu zabezpieczenia wierzytelności przysługujących spółce POLSKA GRUPA LOTNICZA Spółka akcyjna z siedzibą w Warszawie wobec spółki POLSKIE LINIE LOTNICZE „LOT” Spółka akcyjna z siedzibą w Warszawie”.

(111) **289548** A. Wykreślono: PIOMA-ODLEWNIĄ SPÓŁKA Z OGRANICZONĄ ODPOWIEDZIALNOŚCIĄ, Piotrków Trybunalski, Polska; Wpisano: PGO SPÓŁKA AKCYJNA, Katowice, Polska 590722383.

(111) **289549** A. Wykreślono: PIOMA-ODLEWNIĄ SPÓŁKA Z OGRANICZONĄ ODPOWIEDZIALNOŚCIĄ, Piotrków Trybunalski, Polska; Wpisano: PGO SPÓŁKA AKCYJNA, Katowice, Polska 590722383.

(111) **290864** A. Wykreślono: MARIA MIERZEJEWSKA, Kraków, Polska; Wpisano: MARIA DOBROWOLSKA, Kraków, Polska.

(111) **319746** A. Wykreślono: JOHN DOG GROUP SPÓŁKA Z OGRANICZONĄ ODPOWIEDZIALNOŚCIĄ SPÓŁKA KOMANDYTOWA, Komorniki, Polska 367136181; Wpisano: JOHN DOG GROUP SPÓŁKA Z OGRANICZONĄ ODPOWIEDZIALNOŚCIĄ, Komorniki, Polska 367136181.

(111) **323418** A. Wykreślono: JOHN DOG GROUP SPÓŁKA Z OGRANICZONĄ ODPOWIEDZIALNOŚCIĄ SPÓŁKA KOMANDYTOWA, Komorniki, Polska 367136181; Wpisano: JOHN DOG GROUP SPÓŁKA Z OGRANICZONĄ ODPOWIEDZIALNOŚCIĄ, Komorniki, Polska 367136181.

REJESTRACJA MIĘDZYNARODOWA UZNANA

NA TERYTORIUM RZECZYPOSPOLITEJ POLSKIEJ

Poniższe zestawienie zawiera kolejno: numer rejestracji międzynarodowej (w przypadku konwersji – oznaczono literą K), określenie znaku towarowego przedstawionego w postaci liter bądź cyfr albo, jeżeli znak jest znakiem graficznym lub zawiera elementy graficzne, wskazanie symboli klas elementów graficznych znaku (CFE), określenie klas towarowych, nazwisko i imię bądź nazwę uprawnionego, jego miejsce zamieszkania lub siedzibę oraz kod kraju, datę rejestracji międzynarodowej lub datę późniejszego wyznaczenia, datę zamieszczenia informacji o tej rejestracji w Biuletynie Urzędu Patentowego oraz datę notyfikacji bądź datę notyfikacji późniejszego wyznaczenia.

(111) 396856	(540) ENDOPRENE	(511) 2
(732) BS COATINGS (société par actions simplifiée),		
Zone Industrielle A, F-27940 AUBEVOYE (FR)		
(151) 2021 02 17	(441) 2021 04 26	(581) 2021 04 08
(111) 1231631	(540) JAPANESE HARMONY	
(531) CFE: 27.05.01		(511) 33
(732) Suntory Holdings Limited,		
1-40, Dojimahama 2-chome, Kita-ku, Osaka-shi, Osaka 530-8203 (JP)		
(151) 2021 03 09	(441) 2021 04 19	(581) 2021 04 01
(111) 1524110	(540) GOD IS LOVE	
(531) CFE: 05.01.03, 18.02.01, 23.05.05,		
24.01.15, 26.13.25, 28.05.00, 29.01.15		(511) 16, 21, 25, 26, 35, 42
(732) Zhuk Igor' Vasil'evich,		
ul. Matrosa Zheleznyaka, 57, kv. 65, RU-197434 Saint-Petersburg (RU)		
(151) 2019 09 10	(441) 2020 04 27	(581) 2020 04 09

(111) 1531025	(540) NXG		
(531) CFE: 27.05.09		(511) 9	
(732) MCR HANVO SAFETY PRODUCTS (NANTONG) CO., LTD, No. 128, Jinshajiang Road, Rudong New Development Zone, 226402 Nantong, Jiangsu Province (CN)			
(151) 2020 04 22	(441) 2020 06 08	(581) 2020 05 21	
(111) 1563912	(540) PIANO KUYUMCULUK		
(531) CFE: 27.05.09, 28.07.00		(511) 14	
(732) PIANO KUYUMCULUK SANAYİ VE TİCARET LİMİTED ŞİRKETİ, İkitelliosb Mah/Semt Marmara L Blok SkMarmara Sanayi L Blok 17, Küçükçekmece Küçükçekmece, İstanbul (TR)			
(151) 2021 03 08	(441) 2021 04 26	(581) 2021 04 08	
(111) 1582691	(540) OhMyCool	(511) 3	
(732) Henkel AG & Co. KGaA, Henkelstrasse 67, 40589 Düsseldorf (DE)			
(151) 2021 02 10	(441) 2021 04 12	(581) 2021 03 25	
(111) 1582697	(540) OhMyTan	(511) 3	
(732) Henkel AG & Co. KGaA, Henkelstrasse 67, 40589 Düsseldorf (DE)			
(151) 2021 02 10	(441) 2021 04 12	(581) 2021 03 25	
(111) 1582716	(540) OhMyWarm	(511) 3	
(732) Henkel AG & Co. KGaA, Henkelstrasse 67, 40589 Düsseldorf (DE)			
(151) 2021 02 10	(441) 2021 04 12	(581) 2021 03 25	
(111) 1582721	(540) OhMyBronze	(511) 3	
(732) Henkel AG & Co. KGaA, Henkelstrasse 67, 40589 Düsseldorf (DE)			
(151) 2021 02 10	(441) 2021 04 12	(581) 2021 03 25	
(111) 1583403	(540) minikoioi		
(531) CFE: 27.05.01, 29.01.12		(511) 8, 21, 25	
(732) MİNİK O PAZARLAMA DIŞ TİC. VE TUR. A.Ş., Ali Nihat Tarlan Caddesi Kahraman Sokak Hoffman İş Merkezi, No:2 Kat:5 D:11 Bostancı Kadıköy, İSTANBUL (TR)			
(151) 2020 12 07	(441) 2021 04 19	(581) 2021 04 01	
(111) 1583447	(540) COSMOPlat	(511) 4, 11, 35, 36, 37, 38, 39, 41, 42, 45	
(732) Haier COSMO IoT Ecosystem Technology Co., Ltd., Haier Industrial Park, No. 1 Haier Road, Laoshan District, Qingdao City, Shandong Province (CN)			
(151) 2021 01 25	(441) 2021 04 19	(581) 2021 04 01	
(111) 1583812	(540) CATCHCHECK CONNECT	(511) 35, 40, 42	
(732) Shell Brands International AG, Baarermatte, CH-6340 Baar (CH)			
(151) 2020 09 29	(441) 2021 04 19	(581) 2021 04 01	
(111) 1583867	(540) Keyture	(511) 9, 35, 36, 37, 39, 41, 42, 43	
(732) Jürgen Hruschka, Kunigundenstr. 49, 80805 München (DE)			
(151) 2020 11 16	(441) 2021 04 19	(581) 2021 04 01	
(111) 1583873	(540) ROTEKORS		
(531) CFE: 27.05.01		(511) 9, 18, 25	
(732) TAIZHOU YUBO TRADING CO.,LTD., No. 214, Xinwen Road, Xinqiao Ju, Xinqiao Town, Luqiao District, Taizhou, 318055 Zhejiang (CN)			
(151) 2020 11 13	(441) 2021 04 19	(581) 2021 04 01	
(111) 1583903	(540) VSETT 10+		
(531) CFE: 24.17.01, 27.05.01, 27.07.17, 29.01.13		(511) 12	
(732) FALCON PEV PTE. LTD., 2 ALEXANDRA ROAD, #05-02 DELTA HOUSE Singapore 159919 (SG)			
(151) 2021 01 11	(441) 2021 04 19	(581) 2021 04 01	
(111) 1584809	(540) Andermatt		
(531) CFE: 03.13.09, 24.17.02		(511) 1, 5	
(732) Andermatt Biocontrol AG, Stahlermatten 6, CH-6146 Grossdietwil (CH)			
(151) 2020 11 20	(441) 2021 04 26	(581) 2021 04 08	
(111) 1584814	(540) Baolai-leelai		
(531) CFE: 26.03.04, 26.07.03, 28.03.00, 29.01.15		(511) 31	
(732) Shandong Baolai-leelai Bio-industrial Co.,Ltd., High-tech Development Zone, Tai'an City, Shandong Province (CN)			
(151) 2020 10 21	(441) 2021 04 26	(581) 2021 04 08	
(111) 1584838	(540) CFE: 01.05.02, 16.03.15, 28.03.00	(511) 7	
(732) JIANGSU HUAHONG TECHNOLOGY STOCK CO., LTD., No.1118, Chengyang Road, Zhouzhuang Town, Jiangyin City, Jiangsu Province (CN)			
(151) 2020 11 25	(441) 2021 04 26	(581) 2021 04 08	
(111) 1584857	(540) Grill'D		
(531) CFE: 01.15.11, 27.05.01, 29.01.12		(511) 6, 11, 20, 25	
(732) OOO «GRILLD», Maikopskaya st, 5-13, Ufa, RU-450095 Republic of Bashkortostan (RU)			
(151) 2020 12 08	(441) 2021 04 26	(581) 2021 04 08	
(111) 1584888	(540) Insurfox	(511) 35, 36, 38, 42	
(732) Insurfox GmbH, Stadtdeich 5, 20097 Hamburg (DE)			
(151) 2021 01 20	(441) 2021 04 26	(581) 2021 04 08	
(111) 1584935	(540) se smart engines		
(531) CFE: 27.05.01, 29.01.12		(511) 9, 42	
(732) Smart Engines Service Limited Liability Company, Skolkovo Innovation Centre, Nobelya str., 7, Off 132, 1 st floor, RU-121205 Moscow (RU)			
(151) 2021 01 19	(441) 2021 04 26	(581) 2021 04 08	
(111) 1584983	(540) ROCK HARD		
(531) CFE: 26.04.08, 27.05.01, 29.01.15		(511) 25, 26, 35	
(732) KOZALI TEKSTİL SANAYİ VE TİC.LTD.ŞTİ, Merkez Mh. Çavuşbaşı Cd. Aytekin Sk. No:2 Çekmeköy, İstanbul (TR)			
(151) 2020 09 08	(441) 2021 04 26	(581) 2021 04 08	
(111) 1585003	(540) Xpay		
(531) CFE: 26.04.04, 27.01.01, 27.05.24		(511) 9, 35, 36, 38, 42	
(732) xPay Holding AG, Stuntzstraße 16, 81677 München (DE)			
(151) 2020 09 16	(441) 2021 04 26	(581) 2021 04 08	
(111) 1585024	(540) Schoepedia	(511) 35, 38, 40	
(732) Schoepe Display GmbH, Ludwig-Erhard-Ring 19, 15827 Blankenfelde-Mahlow (DE)			
(151) 2020 12 18	(441) 2021 04 26	(581) 2021 04 08	
(111) 1585175	(540) AEREKS		
(531) CFE: 27.05.01		(511) 10, 11	
(732) Potyrailo Vladyslav, Pushkinska vul., 12 A, Bucha, Kyivska obl. 08292 (UA)			
(151) 2020 11 03	(441) 2021 04 26	(581) 2021 04 08	
(111) 1585200	(540) Eminent Chondro Forte+	(511) 5, 31	
(732) Tekro, spol. s r.o., Višňová 2, CZ-140 00 Praha 4, Krč (CZ)			
(151) 2020 12 02	(441) 2021 04 26	(581) 2021 04 08	
(111) 1585221	(540) Softcar	(511) 12, 40, 42	
(732) SOFTCAR SA (SOFTCAR AG) (SOFTCAR Ltd), Passage du Cardinal 1, CH-1700 Fribourg (CH)			
(151) 2021 01 20	(441) 2021 04 26	(581) 2021 04 08	
(111) 1585223	(540) OmterElec		
(531) CFE: 27.05.10		(511) 9	
(732) Yueqing Omter Electronic & Technology Co., Ltd., No. 16, Yonghe 2 Road, Chengdong Industrial Function Zone, Chengdong Street, Yueqing City, 325600 Zhejiang Province (CN)			
(151) 2020 10 27	(441) 2021 04 26	(581) 2021 04 08	
(111) 1585257	(540) PRINGLES SIZZLN'	(511) 29	
(732) Kellogg Europe Trading Limited, 3 Dublin Airport Central (DAC), Dublin Airport, Dublin K67X4X5 (IE)			
(151) 2021 01 29	(441) 2021 04 26	(581) 2021 04 08	
(111) 1585265	(540) COSMOPLAT		
(531) CFE: 27.05.01		(511) 7, 9	

(732) Haier COSMO IoT Ecosystem Technology Co., Ltd., Haier Industrial Park, No. 1 Haier Road, Laoshan District, Qingdao City, Shandong Province (CN) (151) 2021 01 25 (441) 2021 04 26 (581) 2021 04 08 (111) 1585303 (540) URI+CURE (511) 5	(111) 1585630 (540) LV (531) CFE: 27.01.01, 27.05.02 (511) 25 (732) LOUIS VUITTON MALLETTIER, 2 rue du Pont-Neuf, F-75001 PARIS (FR) (151) 2020 12 22 (441) 2021 04 26 (581) 2021 04 08
(732) Madame CECILE DESTAING, 45 Bd Marcel Pagnol, F-06130 GRASSE (FR) (151) 2021 01 14 (441) 2021 04 26 (581) 2021 04 08 (111) 1585324 (540) Isabelle Dupont (531) CFE: 02.03.01, 27.05.01 (511) 3 (732) GİZ KOZMETİK ANONİM ŞİRKETİ İSTANBUL TRAKYA SERBEST BÖLGE ŞUBESİ, İstanbul Trakya Serbest Bölgesi Ferhatpaşa Sb Mahallesi Begonya Sokak Dış Kapı No: 21ç Kapı No: 101 Çatalca, İstanbul (TR) (151) 2020 10 28 (441) 2021 04 26 (581) 2021 04 08 (111) 1585327 (540) JUICYLICIOUS (511) 29, 43 (732) JOLLIBEE FOODS CORPORATION, 10th Floor, Jollibee Plaza Building, 10 F. Ortigas Jr. Avenue, Ortigas Center, Pasig City, 1605 Metro Manila (PH) (151) 2020 12 16 (441) 2021 04 26 (581) 2021 04 08 (111) 1585329 (540) SPICYLICIOUS (511) 29, 43 (732) JOLLIBEE FOODS CORPORATION, 10th Floor, Jollibee Plaza Building, 10 F. Ortigas Jr. Avenue, Ortigas Center, Pasig City, 1605 Metro Manila (PH) (151) 2020 12 16 (441) 2021 04 26 (581) 2021 04 08 (111) 1585353 (531) CFE: 28.03.00 (511) 25 (732) Qiji Jiao, Room 403, Unit 1, Building 8, Area 2, Qipan Community, Lixia District, Jinan City, 250000 Shandong Province (CN) (151) 2021 01 19 (441) 2021 04 26 (581) 2021 04 08 (111) 1585492 (540) NUKLEUS (531) CFE: 26.03.01, 27.05.01, 29.01.12 (511) 3, 5, 7, 28 (732) MOLECULE d.o.o. UŽICE, Međaj br. 16, 31000 Užice (RS) (151) 2020 12 07 (441) 2021 04 26 (581) 2021 04 08 (111) 1585586 (540) MOLLONIX (511) 1, 5 (732) SYNGENTA CROP PROTECTION AG, Rosentalstrasse 67, CH-4058 Basel (CH) (151) 2021 01 05 (441) 2021 04 26 (581) 2021 04 08 (111) 1585588 (540) TRILUBEL (511) 1, 5 (732) SYNGENTA CROP PROTECTION AG, Rosentalstrasse 67, CH-4058 Basel (CH) (151) 2020 12 31 (441) 2021 04 26 (581) 2021 04 08 (111) 1585595 (531) CFE: 03.01.15, 18.01.09, 27.03.03, 28.05.00, 29.01.14 (511) 28 (732) „Trading house MEGA TOYS” Limited Liability Company, Mikhailovsky sh., 31, Belgorod city, RU-308000 Belgorod region (RU) (151) 2020 01 21 (441) 2021 04 26 (581) 2021 04 08	(111) 1585634 (540) PETRUS CARRIER (531) CFE: 27.05.22, 29.01.15 (511) 38 (732) Obshchestvo s ogranichennoy otvetstvennostyu „Petrus Carrier”, ul. Shestaya liniya 2-ya, d.11, pom. 6, k. 6-4b, 220013 Minsk (BY) (151) 2020 11 30 (441) 2021 04 26 (581) 2021 04 08 (111) 1585660 (540) WELDCUBE (511) 9 (732) FRONIUS INTERNATIONAL GmbH, Froniusstraße 1, A-4643 Pettenbach (AT) (151) 2020 12 02 (441) 2021 04 26 (581) 2021 04 08 (111) 1585668 (540) EMAXIS (511) 1, 5 (732) SYNGENTA CROP PROTECTION AG, Rosentalstrasse 67, CH-4058 Basel (CH) (151) 2021 01 04 (441) 2021 04 26 (581) 2021 04 08 (111) 1585677 (540) ACANTA (511) 3 (732) Max Brands Marketing B.V., Aston Martinlaan 1, NL-3261 NB Oud-Beijerland (NL) (151) 2020 11 16 (441) 2021 04 26 (581) 2021 04 08 (111) 1585678 (540) EXERCEOS (511) 3 (732) Max Brands Marketing B.V., Aston Martinlaan 1, NL-3261 NB Oud-Beijerland (NL) (151) 2020 11 16 (441) 2021 04 26 (581) 2021 04 08 (111) 1585694 (540) unicorn (531) CFE: 04.03.09, 27.05.01 (511) 11 (732) Scientific and Production Enterprise UNIKORN LLC, Pleshkova st., 1E, floor 1, office 2, urban settlement Razumnoe, RU-308510 Belgorodsky district, Belgorod Region (RU) (151) 2021 01 18 (441) 2021 04 26 (581) 2021 04 08 (111) 1585747 (540) DIOLSEM (511) 1, 5, 31, 35 (732) CUJBĂ Diana, Buteni, MD-3417 Hîncești (MD) (151) 2021 02 26 (441) 2021 04 26 (581) 2021 04 08 (111) 1585769 (540) HERMES RESEAU LUMIERE (511) 14 (732) HERMES INTERNATIONAL, 24 rue du Faubourg Saint-Honoré, F-75008 PARIS (FR) (151) 2021 02 15 (441) 2021 04 26 (581) 2021 04 08 (111) 1585777 (540) L LX Hausys (531) CFE: 26.04.04, 27.05.10, 29.01.12 (511) 9 (732) LG Corp., 128, Yeoui-daero, Yeongdeungpo-gu, Seoul (KR) (151) 2021 03 11 (441) 2021 04 26 (581) 2021 04 08

C Z Ę Ś Ć II

KOMUNIKATY URZĘDOWE

**LISTA RZECZNIKÓW PATENTOWYCH
(WPISY I SKREŚLENIA)**

Decyzją Prezesa Urzędu Patentowego Rzeczypospolitej Polskiej z dnia 24 listopada 2021 r. wydaną na podstawie art. 25 ust. 1 w związku z art. 18 ust. 4 i art. 19 ust. 1 ustawy z dnia 11 kwietnia 2001 r. o rzecznikach patentowych (Dz. U. z 2021 poz. 944) wpisano na listę rzeczników pod nr:

3599 Dyba Dorota Tomaszów Mazowiecki

Decyzją Prezesa Urzędu Patentowego Rzeczypospolitej Polskiej z dnia 10 grudnia 2021 r. wydaną na podstawie art. 25 ust. 1 w związku z art. 24 ust. 2 pkt 1 ustawy z dnia 11 kwietnia 2001 r. o rzecznikach patentowych (Dz. U. z 2021 r. poz. 944), skreślono z listy rzeczników patentowych w poz. nr:

1231 Dubicki Kazimierz Tomasz Wieszniowo