



URZĄD PATENTOWY  
RZECZYPOSPOLITEJ POLSKIEJ

37/2022

# WIADOMOŚCI

## Urzędu Patentowego



# SPIS TREŚCI

## TABLE OF CONTENTS

### CZĘŚĆ I OGŁOSZENIA O UDZIELONYCH PRAWACH

#### PART I PUBLICATIONS OF RIGHTS GRANTED

##### A. WYNAŁAZKI

##### A. INVENTIONS

###### PATENTY

###### PATENTS

Udzielone prawa (od nr 241 321 do nr 241 345)	
<i>Rights granted (from N° 241 321 to N° 241 345)</i> . . . . .	4

###### PATENTY EUROPEJSKIE

###### EUROPEAN PATENTS

Złożone tłumaczenia patentów europejskich	
<i>Filing of translations of European patents</i> . . . . .	7

Wygaśnięcie prawa	
<i>Lapse of the right</i> . . . . .	8

Wpisy i zmiany w rejestrze nieuwzględnione w innych samodzielnych ogłoszeniach	
<i>Entries and changes to the Register not published in other separate publications</i> . . . . .	10

###### OGŁOSZENIA

###### ANNOUNCEMENTS

Sprostowania opisów patentowych	
<i>Rectifications of patent specifications</i> . . . . .	13

##### B. WZORY UŻYTKOWE

##### B. UTILITY MODELS

###### PRAWA OCHRONNE NA WZORY UŻYTKOWE

###### RIGHTS OF PROTECTION FOR UTILITY MODELS

Udzielone prawa (od nr 72 702 do nr 72 718 oraz 70 964, 71 497, 71 690, 71 927, 71 944)	
<i>Rights granted (from N° 72 702 to N° 72 718 and 70 964, 71 497, 71 690, 71 927, 71 944)</i> . . . . .	14

###### OGŁOSZENIA

###### ANNOUNCEMENTS

Sprostowania opisów ochronnych	
<i>Rectifications of utility model specifications</i> . . . . .	16

##### C. WZORY PRZEMYSŁOWE

##### C. INDUSTRIAL DESIGNS

###### PRAWA Z REJESTRACJI WZORÓW PRZEMYSŁOWYCH

###### RIGHTS IN REGISTRATION FOR INDUSTRIAL DESIGNS

Udzielone prawa (od nr 28 192 do nr 28 202)	
<i>Rights granted (from N° 28 192 to N° 28 202)</i> . . . . .	17

Wygaśnięcie prawa	
<i>Lapse of the right</i> . . . . .	19

Wpisy i zmiany w rejestrze nieuwzględnione w innych samodzielnych ogłoszeniach	
<i>Entries and changes to the Register not published in other separate publications</i> . . . . .	19

Rejestracja międzynarodowa uznana na terytorium Rzeczypospolitej Polskiej	
<i>International registrations recognised in the territory of the Republic of Poland</i> . . . . .	19

##### D. ZNAKI TOWAROWE

##### D. TRADEMARKS

###### PRAWA OCHRONNE NA ZNAKI TOWAROWE

###### PROTECTION RIGHTS FOR TRADEMARKS

Udzielone prawa (od nr 354 486 do nr 354 675)	
<i>Rights granted (from N° 354 486 to N° 354 675)</i> . . . . .	21

Przedłużenie prawa	
<i>Extension of the right</i> . . . . .	73

Decyzje o odmowie udzielenia prawa wydane po ogłoszeniu o zgłoszeniu lub ujawnieniu zgłoszenia na stronie internetowej Urzędu Patentowego RP	
<i>Decisions on the refusal to grant the right issued after the publication of the application or disclosure of the application on the Polish Patent Office's website</i> . . . . .	75

Decyzje o umorzeniu postępowania w sprawie udzielenia prawa wydane po ogłoszeniu o zgłoszeniu lub ujawnieniu zgłoszenia na stronie internetowej Urzędu Patentowego RP	
<i>Decision on the discontinuance of the proceedings on granting the right after the publication of the application or disclosure of the application on the Polish Patent Office's website</i> . . . . .	75

Wpisy i zmiany w rejestrze nieuwzględnione w innych samodzielnych ogłoszeniach	
<i>Entries and changes to the Register not published in other separate publications</i> . . . . .	76
Rejestracja międzynarodowa uznana na terytorium Rzeczypospolitej Polskiej	
<i>International registrations recognised in the territory of the Republic of Poland</i> . . . . .	81

**G. SPROSTOWANIA INFORMACJI OPUBLIKOWANYCH W WIADOMOŚCIACH URZĘDU PATENTOWEGO**  
**G. RECTIFICATIONS OF INFORMATION PUBLISHED IN "WIADOMOŚCI URZĘDU PATENTOWEGO"**  
**[COMMUNICATIONS OF THE PATENT OFFICE]**

Znaki towarowe	
<i>Trademarks</i> . . . . .	84



# WIADOMOŚCI

## Urzędu Patentowego RP

---

Warszawa, dnia 12 września 2022 r.

Nr 37

---

CZĘŚĆ I

OGŁOSZENIA O UDZIELONYCH PRAWACH

## A. WYNAŁAZKI

Cyfrowe kody identyfikujące (według normy WIPO ST. 9), które poprzedzają informacje dotyczące wynalazków oznaczają:

- (11) – numer patentu, dodatkowego prawa ochronnego lub patentu europejskiego
- (21) – numer zgłoszenia
- (22) – data zgłoszenia
- (23) – dane dotyczące pierwszeństwa z wystawy (data i oznaczenie wystawy)
- (30) – dane dotyczące pierwszeństwa konwencyjnego (numer zgłoszenia priorytetowego, data wniesienia zgłoszenia priorytetowego, kod kraju)
- (41) – data ogłoszenia o zgłoszeniu
- (51) – symbol Międzynarodowej Klasyfikacji Patentowej
- (54) – tytuł wynalazku
- (61) – numer patentu głównego
- (62) – numer zgłoszenia macierzystego (pod którym dane zgłoszenie było ogłoszone)
- (68) – numer patentu podstawowego dla dodatkowego prawa ochronnego
- (71) – nazwisko i imię lub nazwa zgłaszającego; dodatkowo wskazana jest miejscowość zamieszkania oraz kraj zgłaszającego (kod kraju)
- (72) – nazwisko i imię twórcy; dodatkowo wskazana jest miejscowość zamieszkania oraz kraj twórcy (kod kraju)
- (73) – nazwisko i imię lub nazwa uprawnionego; dodatkowo wskazana jest miejscowość zamieszkania lub siedziba oraz kraj uprawnionego (kod kraju)
- (76) – nazwisko i imię twórcy będącego jednocześnie uprawnionym; dodatkowo wskazana jest miejscowość zamieszkania oraz kraj uprawnionego (kod kraju)
- (86) – data i numer zgłoszenia międzynarodowego
- (87) – data i numer publikacji zgłoszenia międzynarodowego
- (93) – numer i data pierwszego zezwolenia na wprowadzenie na rynek produktu objętego dodatkowym prawem ochronnym oraz wskazanie organu, który zezwolenie wydał
- (94) – data, od której powstaje i czas trwania dodatkowego prawa ochronnego
- (95) – oznaczenie produktu opisanego w zezwoleniu na wprowadzenie na rynek produktu objętego dodatkowym prawem ochronnym
- (97) – data i numer publikacji patentu europejskiego
- (98) – data złożenia wniosku o przedłużenie obowiązywania dodatkowego prawa ochronnego

Przed cyfrowym kodem identyfikującym (11) lub przed numerem patentu umieszczone są literowo-cyfrowe kody identyfikujące (kod rodzaju dokumentu), zgodnie z przyjętymi symbolami (wg normy WIPO ST. 16):

- (A1) – Ogłoszenie o zgłoszeniu wynalazku
- (B1) – Patent
- (B3) – Patent dodatkowy do patentu
- (T3) – Tłumaczenie na język polski patentu europejskiego
- (T4) – Poprawione tłumaczenie patentu europejskiego
- (T5) – Tłumaczenie patentu europejskiego zmienionego po sprzeciwie
- (T6) – Tłumaczenie patentu europejskiego ograniczonego przez uprawnionego zgodnie z art. 105a Konwencji o patencie europejskim

### PATENTY

#### UDZIELONE PRAWA

(od nr 241 321 do nr 241 345)

<sup>w)</sup> część zgłoszenia będzie rozpatrywana jako zgłoszenie wzoru użytkowego

- (B1) (11) **241325** (41) 2020 12 28
- (51) **A23L 2/38** (2021.01)  
**A23L 2/74** (2006.01)  
**A23L 33/105** (2016.01)  
**B01D 61/02** (2006.01)  
**B01D 61/14** (2006.01)  
**A61K 36/18** (2006.01)
- (21) 430407 (22) 2019 06 27

- (72) WAWER JAROSŁAW, Gdańsk (PL); BILEK MACIEJ, Kraków (PL); PILCH KLAUDIA, Wysoka Strzyżowska (PL); OLSZEWSKI MARCIN, Suwałki (PL); SOSNOWSKI STANISŁAW, Rzeszów (PL)
- (73) POLITECHNIKA GDAŃSKA, Gdańsk (PL); UNIWERSYTET RZESZOWSKI, Rzeszów (PL)
- (54) Sposób otrzymywania zatężonego soku brzozonego oraz zatężony sok brzozoney otrzymany tym sposobem

- (B1) (11) **241321** (41) 2018 12 17
- (51) **A47C 27/15** (2006.01)
- (21) 421911 (22) 2017 06 14
- (72) ŁABNO TOMASZ, Tarnów (PL)
- (73) ŁABNO TOMASZ, Tarnów (PL)
- (54) Dwustronna mata jako materac i wkład do materaca oraz materac z dwufunkcyjnym wkładem

- (B1) (11) **241336** (41) 2020 02 24  
 (51) **A61B 18/02** (2006.01)  
**A61F 7/12** (2006.01)  
 (62) 416583  
 (21) 432103 (22) 2016 03 22  
 (30) RCD 002929885-0001 2015 12 31 EU  
 (72) KAMECZURA TOMASZ, Kraków (PL)  
 (73) KAMECZURA TOMASZ, Kraków (PL)  
 (54) Urządzenie do hipotermii serca
- 
- (B1) (11) **241331** (41) 2021 01 11  
 (51) **A61F 13/12** (2006.01)  
**A61M 16/00** (2006.01)  
 (21) 433852 (22) 2020 05 10  
 (72) NABIAŁEK MARCIN, Częstochowa (PL); BŁOCH KATARZYNA, Częstochowa (PL); MUSIALIK WOJCIECH, Ożarówice (PL); WYSŁOCKI JANUSZ JERZY, Częstochowa (PL)  
 (73) POLITECHNIKA CZĘSTOCHOWSKA, Częstochowa (PL)  
 (54) Warstwowa osłona tracheostomijna
- 
- (B1) (11) **241339** (41) 2020 08 24  
 (51) **A61H 7/00** (2006.01)  
**A61H 11/00** (2006.01)  
**A61H 15/00** (2006.01)  
 (21) 432825 (22) 2020 02 03  
 (72) SAWA IRENEUSZ MAREK, Łopiennik Nadrzeczny (PL)  
 (73) SAWA IRENEUSZ MAREK, Łopiennik Nadrzeczny (PL)  
 (54) Urządzenie do sekwencyjnego masażu uciskowego
- 
- (B1) (11) **241341** (41) 2019 09 23  
 (51) **B01J 2/28** (2006.01)  
**C04B 14/18** (2006.01)  
 (21) 424940 (22) 2018 03 19  
 (72) SAWICKI JACEK, Łódź (PL); OBRANIĄK ANDRZEJ, Łódź (PL)  
 (73) POLITECHNIKA ŁÓDZKA, Łódź (PL)  
 (54) Sposób wytwarzania granulatu z odpadu perlitowego
- 
- (B1) (11) **241332** (41) 2022 01 03  
 (51) **B01J 23/755** (2006.01)  
**B01J 27/12** (2006.01)  
**B01J 23/04** (2006.01)  
 (21) 434528 (22) 2020 07 01  
 (72) PIETROWSKI MARIUSZ, Promnice (PL); ZIELIŃSKI MICHAŁ, Kozięgłowy (PL); SUCHORA AGATA, Luboń (PL); ALWIN EMILIA, Poznań (PL)  
 (73) UNIWERSYTET IM. ADAMA MICKIEWICZA W POZNANIU, Poznań (PL)  
 (54) Sposób otrzymywania katalizatora niklowego oraz zastosowanie katalizatora niklowego w procesie metanizacji CO<sub>2</sub>
- 
- (B1) (11) **241342** (41) 2020 10 19  
 (51) **B01J 35/00** (2006.01)  
**B01J 23/75** (2006.01)  
**B01J 35/04** (2006.01)  
**C07C 1/04** (2006.01)  
 (21) 429641 (22) 2019 04 16  
 (72) TYCZKOWSKI JACEK, Łódź (PL); KIERZKOWSKA-PAWLAK HANNA, Łódź (PL); KAPICA RYSZARD, Łódź (PL)  
 (73) POLITECHNIKA ŁÓDZKA, Łódź (PL)  
 (54) Sposób wytwarzania cienkiej warstwy katalizatora na wypełnieniach strukturalnych reaktorów do metanizacji CO<sub>2</sub>
- 
- (B1) (11) **241335** (41) 2020 11 16  
 (51) **B07C 5/04** (2006.01)  
**B07C 5/34** (2006.01)  
 (21) 429835 (22) 2019 05 09

- (72) FIGARSKI RADOSŁAW, Radom (PL); STOLARSKI KRZYSZTOF, Radom (PL); SKIERCZYŃSKI ROBERT, Radom (PL)  
 (73) INTERNATIONAL TOBACCO MACHINERY POLAND SPÓŁKA Z OGRANICZONĄ ODPOWIEDZIALNOŚCIĄ, Radom (PL)  
 (54) Urządzenie do sortowania obiektów sferycznych i sposób sortowania obiektów sferycznych
- 
- (B1) (11) **241326** (41) 2021 01 25  
 (51) **B27L 1/00** (2006.01)  
**B27G 3/00** (2006.01)  
 (21) 430634 (22) 2019 07 17  
 (72) NIEMIEC WITOLD, Rzeszów (PL); TRZEPIECIŃSKI TOMASZ, Bratkowice (PL)  
 (73) POLITECHNIKA RZESZOWSKA IM. IGNACEGO ŁUKASIEWICZA, Rzeszów (PL)  
 (54) Urządzenie do korowania zdrewniałych pędów roślin, zwłaszcza wikliny
- 
- (B1) (11) **241338** (41) 2021 02 22  
 (51) **B62D 57/024** (2006.01)  
**B63B 59/10** (2006.01)  
**B05B 13/02** (2006.01)  
 (21) 430859 (22) 2019 08 12  
 (72) ROSIKOWSKI PIOTR, Tychy (PL); ROJEK MARCIN, Katowice (PL)  
 (73) PONAR WADOWICE SPÓŁKA AKCYJNA, Wadowice (PL)  
 (54) Zrobotyzowane i samojezdne urządzenie do czyszczenia powierzchni ferromagnetycznych
- 
- (B1) (11) **241344** (41) 2020 04 20  
 (51) **E04H 1/12** (2006.01)  
**E04B 1/348** (2006.01)  
**B65D 88/12** (2006.01)  
 (21) 427377 (22) 2018 10 11  
 (72) BEDNAREK STANISŁAW, Łódź (PL)  
 (73) UNIWERSYTET ŁÓDZKI, Łódź (PL)  
 (54) Kontener mieszkalny i sposób wytwarzania kontenera mieszkalnego
- 
- (B1) (11) **241343** (41) 2020 04 20  
 (51) **E04H 9/12** (2006.01)  
**E04H 1/12** (2006.01)  
**B65D 88/12** (2006.01)  
 (21) 427374 (22) 2018 10 11  
 (72) BEDNAREK STANISŁAW, Łódź (PL)  
 (73) UNIWERSYTET ŁÓDZKI, Łódź (PL)  
 (54) Schron i sposób wytwarzania schronu
- 
- (B1) (11) **241340** (41) 2022 01 03  
 (51) **E05B 81/08** (2014.01)  
**G07C 9/00** (2020.01)  
 (21) 434537 (22) 2020 07 01  
 (72) CHMIELARCZYK MICHAŁ, Leszno (PL); TRAWIŃSKI MARCIN, Rawicz (PL); SZYMAŃSKI ANDRZEJ, Poznań (PL)  
 (73) RAWICKA FABRYKA WYPOSAŻENIA WAGONÓW RAWAG SPÓŁKA Z OGRANICZONĄ ODPOWIEDZIALNOŚCIĄ, Rawicz (PL); SZYMAŃSKI ANDRZEJ LARS, Niepruszewo (PL)  
 (54) System sterowania blokadą zamka w lokomotywie pociągu
- 
- (B1) (11) **241324** (41) 2020 08 24  
 (51) **E21C 35/197** (2006.01)  
**E21C 35/19** (2006.01)  
**E21C 35/183** (2006.01)  
**E21C 35/18** (2006.01)  
 (21) 428869 (22) 2019 02 11  
 (72) CHELUSZKA PIOTR, Zabrze (PL); MIKUŁA JAROSŁAW, Gliwice (PL); MIKUŁA STANISŁAW, Gliwice (PL); GAWLIK JACEK, Gliwice (PL)

- (73) POLITECHNIKA ŚLĄSKA, Gliwice (PL)  
 (54) Styczno-obrotowy nóż urabiający kombajnu górniczego
- 
- (B1) (11) **241345** (41) 2021 02 22  
 (51) **F01D 5/18** (2006.01)  
**F04D 29/38** (2006.01)  
 (21) 430849 (22) 2019 08 09  
 (72) KOMRAUS DANIEL, Katowice (PL)  
 (73) PLANETFAN SPÓŁKA Z OGRANICZONĄ ODPOWIEDZIALNOŚCIĄ SPÓŁKA KOMANDYTOWA, Imielin (PL)  
 (54) Łopatka wirnika wentylatora przeznaczona do pracy rewersyjnej
- 
- (B1) (11) **241329** (41) 2021 05 31  
 (51) **F02K 9/68** (2006.01)  
**F02K 9/94** (2006.01)  
**C06D 5/04** (2006.01)  
 (21) 431858 (22) 2019 11 20  
 (72) GUT ZBIGNIEW, Warszawa (PL);  
 SURMACZ PAWEŁ, Warszawa (PL)  
 (73) SIEĆ BADAWCZA ŁUKASIEWICZ-INSTYTUT LOTNICTWA, Warszawa (PL)  
 (54) Silnik rakietowy na nadtlenuk wodoru
- 
- (B1) (11) **241327** (41) 2021 03 08  
 (51) **F16F 7/12** (2006.01)  
 (21) 430950 (22) 2019 08 26  
 (72) LABUDA IGOR, Kolbuszowa (PL)  
 (73) POLITECHNIKA RZESZOWSKA IM. IGNACEGO ŁUKASIEWICZA, Rzeszów (PL)  
 (54) Absorber energii kinetycznej
- 
- (B1) (11) **241328** (41) 2021 03 08  
 (51) **F16F 7/12** (2006.01)  
 (21) 430951 (22) 2019 08 26  
 (72) LABUDA IGOR, Kolbuszowa (PL)  
 (73) POLITECHNIKA RZESZOWSKA IM. IGNACEGO ŁUKASIEWICZA, Rzeszów (PL)  
 (54) Absorber automatyczny do dyssypacji energii kinetycznej
- 
- (B1) (11) **241322** (41) 2021 03 08  
 (51) **F24H 1/38** (2006.01)  
**F28D 7/00** (2006.01)  
**F23B 80/04** (2006.01)  
**F23M 9/06** (2006.01)  
**F23J 3/02** (2006.01)  
**F28G 1/08** (2006.01)  
 (21) 430958 (22) 2019 08 26  
 (72) WRĘCZYCKI ANDRZEJ, Częstochowa (PL)  
 (73) WRĘCZYCKI ANDRZEJ, Częstochowa (PL)  
 (54) Wymiennik ciepła do kotłów grzewczych
- 
- (B1) (11) **241333** (41) 2021 09 06  
 (51) **G01M 13/003** (2019.01)  
**G01M 3/14** (2006.01)  
 (21) 436047 (22) 2020 11 20  
 (72) KUJAWSKI WOJCIECH, Poznań (PL)  
 (73) INSTYTUT TECHNIKI BUDOWLANEJ, Warszawa (PL)  
 (54) Urządzenie do badania trwałości zaworów
- 
- (B1) (11) **241330** (41) 2020 07 13  
 (51) **G01R 19/165** (2006.01)  
**G01R 19/22** (2006.01)  
 (21) 432722 (22) 2020 01 28  
 (72) WARDA PIOTR, Lublin (PL)  
 (73) POLITECHNIKA LUBELSKA, Lublin (PL)  
 (54) Układ i sposób ciągłej korekty składowej stałej napięcia przeniennego dla przetworników napięcie-częstotliwość

- (B1) (11) **241334** (41) 2020 08 10  
 (51) **H01M 50/50** (2021.01)  
**H01M 50/503** (2021.01)  
**H01M 50/522** (2021.01)  
**H01M 50/526** (2021.01)  
 (21) 428797 (22) 2019 02 01  
 (72) BOGDAŃSKI DARIUSZ, Łódź (PL)  
 (73) BTO SPÓŁKA Z OGRANICZONĄ ODPOWIEDZIALNOŚCIĄ, Łódź (PL)  
 (54) Łącznik hybrydowy baterii, zwłaszcza w układach ogniw litowo-jonowych
- 
- (B1) (11) **241323** (41) 2021 05 17  
 (51) **H02H 7/26** (2006.01)  
**G01R 31/08** (2020.01)  
 (21) 431721 (22) 2019 11 05  
 (72) MROCZEK BARTŁOMIEJ, Lublin (PL); BORKOWSKI TOMASZ, Warszawa (PL); STĘPNIEWICZ PIOTR, Nowa Iwiczna (PL); BORKOWSKI MAREK, Borchówka (PL)  
 (73) PGE DYSTRYBUCJA SPÓŁKA AKCYJNA, Lublin (PL); MINDMADE SPÓŁKA Z OGRANICZONĄ ODPOWIEDZIALNOŚCIĄ, Warszawa (PL); APATOR ELKOMTECH SPÓŁKA AKCYJNA, Łódź (PL)  
 (54) Sposób i system dla sieci energetycznej średniego napięcia SN do lokalizacji i redukcji skutków awarii
- 
- (B1) (11) **241337** (41) 2016 10 24  
 (51) **H04L 12/00** (2006.01)  
**G06F 13/00** (2006.01)  
 (21) 412000 (22) 2015 04 14  
 (72) CHOUDHARY SANJEEV, Warszawa (PL);  
 STEC SEBASTIAN, Warszawa (PL)  
 (73) MEDINICE SPÓŁKA AKCYJNA, Kielce (PL)  
 (54) Sposób monitorowania i kontrolowania parametrów pacjenta oraz przekazywania informacji medycznych oraz system do realizacji tego sposobu

INDEKS UDZIELONYCH PATENTÓW,  
 WEDŁUG SYMBOLI MKP

Symbol MKP	Nr patentu	Symbol MKP	Nr patentu
1	2	1	2
<b>A23L 2/38</b> (2021.01)	241325	<b>B01J 35/00</b> (2006.01)	241342
<b>A23L 2/74</b> (2006.01)	241325*	<b>B01J 23/75</b> (2006.01)	241342*
<b>A23L 33/105</b> (2016.01)	241325*	<b>B01J 35/04</b> (2006.01)	241342*
<b>A47C 27/15</b> (2006.01)	241321	<b>B05B 13/02</b> (2006.01)	241338*
<b>A61B 18/02</b> (2006.01)	241336	<b>B07C 5/04</b> (2006.01)	241335
<b>A61F 7/12</b> (2006.01)	241336*	<b>B07C 5/34</b> (2006.01)	241335*
<b>A61F 13/12</b> (2006.01)	241331	<b>B27G 3/00</b> (2006.01)	241326*
<b>A61H 7/00</b> (2006.01)	241339	<b>B27L 1/00</b> (2006.01)	241326
<b>A61H 11/00</b> (2006.01)	241339*	<b>B62D 57/024</b> (2006.01)	241338
<b>A61H 15/00</b> (2006.01)	241339*	<b>B63B 59/10</b> (2006.01)	241338*
<b>A61K 36/18</b> (2006.01)	241325*	<b>B65D 88/12</b> (2006.01)	241344*
<b>A61M 16/00</b> (2006.01)	241331*	<b>B65D 88/12</b> (2006.01)	241343*
<b>B01D 61/02</b> (2006.01)	241325*	<b>C04B 14/18</b> (2006.01)	241341*
<b>B01D 61/14</b> (2006.01)	241325*	<b>C06D 5/04</b> (2006.01)	241329*
<b>B01J 2/28</b> (2006.01)	241341	<b>C07C 1/04</b> (2006.01)	241342*
<b>B01J 23/755</b> (2006.01)	241332	<b>E04B 1/348</b> (2006.01)	241344*
<b>B01J 27/12</b> (2006.01)	241332*	<b>E04H 1/12</b> (2006.01)	241344
<b>B01J 23/04</b> (2006.01)	241332*	<b>E04H 9/12</b> (2006.01)	241343

\* Patent oznaczony więcej niż jednym symbolem klasyfikacyjnym. Ogłoszenie dotyczące tego patentu można znaleźć pod symbolem klasyfikacyjnym odpowiadającym numerowi bez gwiazdki.

1	2
E04H 1/12 (2006.01)	241343*
E05B 81/08 (2014.01)	241340
E21C 35/197 (2006.01)	241324
E21C 35/19 (2006.01)	241324*
E21C 35/183 (2006.01)	241324*
E21C 35/18 (2006.01)	241324*
F01D 5/18 (2006.01)	241345
F02K 9/68 (2006.01)	241329
F02K 9/94 (2006.01)	241329*
F04D 29/38 (2006.01)	241345*
F16F 7/12 (2006.01)	241327
F16F 7/12 (2006.01)	241328
F23B 80/04 (2006.01)	241322*
F23J 3/02 (2006.01)	241322*
F23M 9/06 (2006.01)	241322*
F24H 1/38 (2006.01)	241322

1	2
F28D 7/00 (2006.01)	241322*
F28G 1/08 (2006.01)	241322*
G01M 13/003 (2019.01)	241333
G01M 3/14 (2006.01)	241333*
G01R 19/165 (2006.01)	241330
G01R 19/22 (2006.01)	241330*
G01R 31/08 (2020.01)	241323*
G06F 13/00 (2006.01)	241337*
G07C 9/00 (2020.01)	241340*
H01M 50/50 (2021.01)	241334
H01M 50/503 (2021.01)	241334*
H01M 50/522 (2021.01)	241334*
H01M 50/526 (2021.01)	241334*
H02H 7/26 (2006.01)	241323
H04L 12/00 (2006.01)	241337

INDEKS NUMEROWY  
UDZIELONYCH PATENTÓW

Nr patentu	Symbol MKP
1	2
241321	A47C 27/15 (2006.01)
241322	F24H 1/38 (2006.01)
241323	H02H 7/26 (2006.01)
241324	E21C 35/197 (2006.01)
241325	A23L 2/38 (2021.01)
241326	B27L 1/00 (2006.01)
241327	F16F 7/12 (2006.01)
241328	F16F 7/12 (2006.01)
241329	F02K 9/68 (2006.01)
241330	G01R 19/165 (2006.01)
241331	A61F 13/12 (2006.01)
241332	B01J 23/755 (2006.01)
241333	G01M 13/003 (2019.01)

Nr patentu	Symbol MKP
1	2
241334	H01M 50/50 (2021.01)
241335	B07C 5/04 (2006.01)
241336	A61B 18/02 (2006.01)
241337	H04L 12/00 (2006.01)
241338	B62D 57/024 (2006.01)
241339	A61H 7/00 (2006.01)
241340	E05B 81/08 (2014.01)
241341	B01J 2/28 (2006.01)
241342	B01J 35/00 (2006.01)
241343	E04H 9/12 (2006.01)
241344	E04H 1/12 (2006.01)
241345	F01D 5/18 (2006.01)

(T3) (97) 18 05 2022	2022/20	EP 2904700 B1
(T5) (97) 13 06 2018	2018/24	EP 2931034 B1
(T3) (97) 27 04 2022	2022/17	EP 2948631 B1
(T3) (97) 01 06 2022	2022/22	EP 2962915 B1
(T3) (97) 08 06 2022	2022/23	EP 2995749 B1
(T6) (97) 05 09 2018	2018/36	EP 2999364 B1
(T3) (97) 13 04 2022	2022/15	EP 3022376 B1
(T3) (97) 03 08 2022	2022/31	EP 3041801 B1
(T5) (97) 24 04 2019	2019/17	EP 3049056 B1
(T3) (97) 06 07 2022	2022/27	EP 3055113 B1
(T3) (97) 04 05 2022	2022/18	EP 3075228 B1
(T3) (97) 11 05 2022	2022/19	EP 3083517 B1
(T3) (97) 27 04 2022	2022/17	EP 3101261 B1
(T3) (97) 04 05 2022	2022/18	EP 3113797 B1
(T3) (97) 04 05 2022	2022/18	EP 3116517 B1
(T3) (97) 04 05 2022	2022/18	EP 3119410 B1
(T3) (97) 04 05 2022	2022/18	EP 3140135 B1
(T3) (97) 27 04 2022	2022/17	EP 3145994 B1
(T3) (97) 06 07 2022	2022/27	EP 3157534 B1
(T5) (97) 02 05 2018	2018/18	EP 3167694 B1
(T3) (97) 29 06 2022	2022/26	EP 3167789 B1
(T3) (97) 18 05 2022	2022/20	EP 3168401 B1
(T5) (97) 27 02 2019	2019/09	EP 3182958 B1
(T3) (97) 27 07 2022	2022/30	EP 3194105 B1
(T6) (97) 10 07 2019	2019/28	EP 3204378 B1
(T3) (97) 04 05 2022	2022/18	EP 3209833 B1
(T3) (97) 18 05 2022	2022/20	EP 3224040 B1
(T3) (97) 29 06 2022	2022/26	EP 3238217 B1
(T3) (97) 18 05 2022	2022/20	EP 3240427 B1
(T3) (97) 13 04 2022	2022/15	EP 3242560 B1
(T3) (97) 18 05 2022	2022/20	EP 3242665 B1
(T3) (97) 23 03 2022	2022/12	EP 3253874 B1
(T3) (97) 27 04 2022	2022/17	EP 3263788 B1
(T3) (97) 25 05 2022	2022/21	EP 3305361 B1
(T3) (97) 11 05 2022	2022/19	EP 3306613 B1
(T3) (97) 29 06 2022	2022/26	EP 3331553 B1
(T3) (97) 06 04 2022	2022/14	EP 3349758 B1
(T3) (97) 27 04 2022	2022/17	EP 3355070 B1
(T3) (97) 22 06 2022	2022/25	EP 3355856 B1
(T3) (97) 03 08 2022	2022/31	EP 3360213 B1
(T3) (97) 18 05 2022	2022/20	EP 3363653 B1
(T3) (97) 25 05 2022	2022/21	EP 3368572 B1
(T3) (97) 20 04 2022	2022/16	EP 3371078 B1
(T3) (97) 23 02 2022	2022/08	EP 3371392 B1
(T3) (97) 01 06 2022	2022/22	EP 3385241 B1
(T3) (97) 22 06 2022	2022/25	EP 3386019 B1
(T3) (97) 15 06 2022	2022/24	EP 3386747 B1
(T3) (97) 18 05 2022	2022/20	EP 3394346 B1
(T3) (97) 15 06 2022	2022/24	EP 3402956 B1
(T3) (97) 29 06 2022	2022/26	EP 3416209 B1
(T3) (97) 27 07 2022	2022/30	EP 3438531 B1
(T3) (97) 27 04 2022	2022/17	EP 3450671 B1
(T3) (97) 04 05 2022	2022/18	EP 3456344 B1
(T3) (97) 20 07 2022	2022/29	EP 3464664 B1
(T3) (97) 25 05 2022	2022/21	EP 3481811 B1
(T3) (97) 20 04 2022	2022/16	EP 3488158 B1
(T3) (97) 04 05 2022	2022/18	EP 3490575 B1
(T3) (97) 22 06 2022	2022/25	EP 3505550 B1
(T3) (97) 18 05 2022	2022/20	EP 3505635 B1
(T3) (97) 29 06 2022	2022/26	EP 3506909 B1
(T3) (97) 27 04 2022	2022/17	EP 3507252 B1
(T3) (97) 25 05 2022	2022/21	EP 3508142 B1
(T3) (97) 25 05 2022	2022/21	EP 3510952 B1
(T3) (97) 11 05 2022	2022/19	EP 3536155 B1
(T3) (97) 22 06 2022	2022/25	EP 3538525 B1
(T3) (97) 23 03 2022	2022/12	EP 3554631 B1
(T3) (97) 20 04 2022	2022/16	EP 3556396 B1

**PATENTY EUROPEJSKIE**

**ZŁOŻONE TŁUMACZENIA  
PATENTÓW EUROPEJSKICH**

Poniższe zestawienie zawiera kolejno: rodzaj tłumaczenia patentu europejskiego chronionego na terytorium Rzeczypospolitej Polskiej opisany kodem dokumentu, datę publikacji o udzieleniu patentu europejskiego, rok wydania i numer Europejskiego Biuletynu Patentowego, w którym ogłoszono o udzieleniu patentu, numer patentu europejskiego.

(T5) (97) 20 02 2019	2019/08	EP 1761729 B1
(T3) (97) 25 05 2022	2022/21	EP 1965160 B1
(T3) (97) 27 04 2022	2022/17	EP 2334227 B1
(T3) (97) 06 04 2022	2022/14	EP 2349134 B1
(T5) (97) 23 05 2018	2018/21	EP 2596036 B1
(T3) (97) 04 05 2022	2022/18	EP 2601885 B1
(T3) (97) 18 05 2022	2022/20	EP 2611761 B1
(T5) (97) 01 07 2015	2015/27	EP 2649477 B1
(T3) (97) 06 07 2022	2022/27	EP 2789285 B1
(T3) (97) 11 05 2022	2022/19	EP 2843283 B1



(T3) (97) 29 06 2022	2022/26	EP 3565764 B1	(T3) (97) 25 05 2022	2022/21	EP 3797668 B1
(T3) (97) 27 04 2022	2022/17	EP 3567606 B1	(T3) (97) 18 05 2022	2022/20	EP 3804737 B1
(T3) (97) 20 04 2022	2022/16	EP 3577936 B1	(T3) (97) 06 04 2022	2022/14	EP 3806940 B1
(T3) (97) 13 04 2022	2022/15	EP 3587699 B1	(T4) (97) 06 04 2022	2022/14	EP 3806940 B1
(T3) (97) 04 05 2022	2022/18	EP 3592908 B1	(T3) (97) 10 08 2022	2022/32	EP 3807225 B1
(T3) (97) 04 05 2022	2022/18	EP 3601942 B1	(T3) (97) 27 07 2022	2022/30	EP 3810054 B1
(T3) (97) 09 03 2022	2022/10	EP 3603466 B1	(T3) (97) 20 04 2022	2022/16	EP 3813237 B1
(T3) (97) 27 04 2022	2022/17	EP 3609763 B1	(T3) (97) 18 05 2022	2022/20	EP 3815124 B1
(T3) (97) 08 06 2022	2022/23	EP 3611729 B1	(T3) (97) 17 08 2022	2022/33	EP 3821172 B1
(T3) (97) 13 07 2022	2022/28	EP 3612657 B1	(T3) (97) 27 04 2022	2022/17	EP 3822180 B1
(T3) (97) 20 04 2022	2022/16	EP 3614797 B1	(T3) (97) 20 04 2022	2022/16	EP 3822182 B1
(T3) (97) 23 03 2022	2022/12	EP 3615831 B1	(T3) (97) 08 06 2022	2022/23	EP 3824214 B1
(T3) (97) 11 05 2022	2022/19	EP 3626995 B1	(T3) (97) 11 05 2022	2022/19	EP 3836672 B1
(T3) (97) 04 05 2022	2022/18	EP 3628753 B1	(T3) (97) 18 05 2022	2022/20	EP 3848506 B1
(T3) (97) 13 04 2022	2022/15	EP 3630092 B1	(T3) (97) 18 05 2022	2022/20	EP 3852663 B1
(T3) (97) 22 06 2022	2022/25	EP 3632886 B1	(T3) (97) 22 06 2022	2022/25	EP 3863926 B1
(T3) (97) 11 05 2022	2022/19	EP 3635177 B1	(T3) (97) 18 05 2022	2022/20	EP 3887621 B1
(T3) (97) 20 04 2022	2022/16	EP 3638551 B1	(T3) (97) 04 05 2022	2022/18	EP 3893691 B1
(T3) (97) 06 04 2022	2022/14	EP 3639661 B1	(T3) (97) 22 06 2022	2022/25	EP 3899462 B1
(T3) (97) 08 06 2022	2022/23	EP 3649031 B1	(T3) (97) 27 04 2022	2022/17	EP 3912892 B1
(T3) (97) 27 04 2022	2022/17	EP 3649706 B1	(T3) (97) 27 07 2022	2022/30	EP 3968463 B1
(T3) (97) 01 06 2022	2022/22	EP 3650437 B1			
(T3) (97) 06 07 2022	2022/27	EP 3650950 B1			
(T3) (97) 11 05 2022	2022/19	EP 3661383 B1			
(T3) (97) 23 02 2022	2022/08	EP 3663477 B1			
(T3) (97) 15 06 2022	2022/24	EP 3664381 B1			
(T3) (97) 25 05 2022	2022/21	EP 3664566 B1			
(T3) (97) 15 06 2022	2022/24	EP 3665329 B1			
(T3) (97) 04 05 2022	2022/18	EP 3670779 B1			
(T3) (97) 27 04 2022	2022/17	EP 3671034 B1			
(T3) (97) 22 06 2022	2022/25	EP 3672199 B1			
(T3) (97) 01 06 2022	2022/22	EP 3684662 B1			
(T3) (97) 04 05 2022	2022/18	EP 3685258 B1			
(T3) (97) 20 04 2022	2022/16	EP 3686029 B1			
(T3) (97) 27 07 2022	2022/30	EP 3689051 B1			
(T3) (97) 29 06 2022	2022/26	EP 3690323 B1			
(T3) (97) 27 04 2022	2022/17	EP 3692027 B1			
(T3) (97) 18 05 2022	2022/20	EP 3699022 B1			
(T3) (97) 18 05 2022	2022/20	EP 3704554 B1			
(T3) (97) 04 05 2022	2022/18	EP 3707261 B1			
(T3) (97) 04 05 2022	2022/18	EP 3708282 B1			
(T3) (97) 01 06 2022	2022/22	EP 3710274 B1			
(T3) (97) 11 05 2022	2022/19	EP 3715522 B1			
(T3) (97) 18 05 2022	2022/20	EP 3717535 B1			
(T3) (97) 04 05 2022	2022/18	EP 3719245 B1			
(T3) (97) 11 05 2022	2022/19	EP 3720879 B1			
(T3) (97) 18 05 2022	2022/20	EP 3721096 B1			
(T3) (97) 09 03 2022	2022/10	EP 3728435 B1			
(T3) (97) 11 05 2022	2022/19	EP 3732981 B1			
(T3) (97) 27 04 2022	2022/17	EP 3756266 B1			
(T3) (97) 15 06 2022	2022/24	EP 3757214 B1			
(T3) (97) 11 05 2022	2022/19	EP 3762009 B1			
(T3) (97) 11 05 2022	2022/19	EP 3762305 B1			
(T3) (97) 11 05 2022	2022/19	EP 3763970 B1			
(T3) (97) 08 06 2022	2022/23	EP 3769858 B1			
(T3) (97) 11 05 2022	2022/19	EP 3773364 B1			
(T3) (97) 25 05 2022	2022/21	EP 3774481 B1			
(T3) (97) 04 05 2022	2022/18	EP 3774651 B1			
(T3) (97) 04 05 2022	2022/18	EP 3775455 B1			
(T3) (97) 11 05 2022	2022/19	EP 3776804 B1			
(T3) (97) 11 05 2022	2022/19	EP 3779366 B1			
(T3) (97) 06 07 2022	2022/27	EP 3783796 B1			
(T3) (97) 04 05 2022	2022/18	EP 3785036 B1			
(T3) (97) 25 05 2022	2022/21	EP 3787858 B1			
(T3) (97) 13 04 2022	2022/15	EP 3788954 B1			
(T3) (97) 13 04 2022	2022/15	EP 3792400 B1			
(T3) (97) 27 04 2022	2022/17	EP 3793187 B1			

#### WYGAŚNIĘCIE PRAWA

*Poniższe zestawienie zawiera kolejno: numer wygasłego patentu europejskiego, datę wygaśnięcia oraz zakres wygaśnięcia.*

(T3) (11) 1538355	2020 12 01	Patent wygasł w całości.
(T3) (11) 1543851	2020 12 14	Patent wygasł w całości.
(T3) (11) 1553237	2020 12 29	Patent wygasł w całości.
(T3) (11) 1553248	2020 12 04	Patent wygasł w całości.
(T3) (11) 1564028	2020 12 23	Patent wygasł w całości.
(T3) (11) 1626830	2020 12 17	Patent wygasł w całości.
(T3) (11) 1671686	2020 12 01	Patent wygasł w całości.
(T3) (11) 1671868	2020 12 02	Patent wygasł w całości.
(T3) (11) 1671912	2020 12 12	Patent wygasł w całości.
(T3) (11) 1672658	2020 12 17	Patent wygasł w całości.
(T3) (11) 1672740	2020 12 17	Patent wygasł w całości.
(T3) (11) 1674155	2020 12 15	Patent wygasł w całości.
(T3) (11) 1674224	2020 12 19	Patent wygasł w całości.
(T3) (11) 1674249	2020 12 19	Patent wygasł w całości.
(T3) (11) 1674633	2020 12 19	Patent wygasł w całości.
(T3) (11) 1674987	2020 12 05	Patent wygasł w całości.
(T3) (11) 1679009	2020 12 28	Patent wygasł w całości.
(T3) (11) 1686269	2020 12 10	Patent wygasł w całości.
(T3) (11) 1686353	2020 12 02	Patent wygasł w całości.
(T3) (11) 1690317	2020 12 01	Patent wygasł w całości.
(T3) (11) 1693190	2020 12 15	Patent wygasł w całości.
(T3) (11) 1694295	2020 12 16	Patent wygasł w całości.
(T3) (11) 1694361	2020 12 08	Patent wygasł w całości.
(T3) (11) 1694463	2020 12 06	Patent wygasł w całości.
(T3) (11) 1694570	2020 12 17	Patent wygasł w całości.
(T3) (11) 1695299	2020 12 08	Patent wygasł w całości.
(T3) (11) 1697042	2020 12 16	Patent wygasł w całości.
(T3) (11) 1697072	2020 12 17	Patent wygasł w całości.
(T3) (11) 1697485	2020 12 17	Patent wygasł w całości.
(T3) (11) 1698677	2020 12 12	Patent wygasł w całości.
(T3) (11) 1700001	2020 12 31	Patent wygasł w całości.
(T3) (11) 1700319	2020 12 15	Patent wygasł w całości.
(T3) (11) 1700514	2020 12 03	Patent wygasł w całości.
(T3) (11) 1701730	2020 12 09	Patent wygasł w całości.
(T3) (11) 1704148	2020 12 23	Patent wygasł w całości.
(T3) (11) 1704154	2020 12 30	Patent wygasł w całości.
(T3) (11) 1704683	2020 12 30	Patent wygasł w całości.
(T3) (11) 1708923	2020 12 27	Patent wygasł w całości.
(T3) (11) 1709075	2020 12 17	Patent wygasł w całości.

(T3) (11) 1713326	2020 12 17	Patent wygasł w całości.	(T3) (11) 2075595	2020 12 11	Patent wygasł w całości.
(T3) (11) 1713924	2020 12 17	Patent wygasł w całości.	(T3) (11) 2078834	2020 12 12	Patent wygasł w całości.
(T3) (11) 1716131	2020 12 11	Patent wygasł w całości.	(T3) (11) 2089728	2020 12 05	Patent wygasł w całości.
(T3) (11) 1793044	2020 12 01	Patent wygasł w całości.	(T3) (11) 2091722	2020 12 20	Patent wygasł w całości.
(T3) (11) 1795662	2020 12 06	Patent wygasł w całości.	(T3) (11) 2091822	2020 12 06	Patent wygasł w całości.
(T3) (11) 1797954	2020 12 16	Patent wygasł w całości.	(T3) (11) 2092047	2020 12 10	Patent wygasł w całości.
(T3) (11) 1798356	2020 12 02	Patent wygasł w całości.	(T3) (11) 2092267	2020 12 14	Patent wygasł w całości.
(T3) (11) 1801290	2020 12 12	Patent wygasł w całości.	(T3) (11) 2094931	2020 12 22	Patent wygasł w całości.
(T3) (11) 1801298	2020 12 08	Patent wygasł w całości.	(T3) (11) 2097586	2020 12 10	Patent wygasł w całości.
(T3) (11) 1810784	2020 12 11	Patent wygasł w całości.	(T3) (11) 2098047	2020 12 24	Patent wygasł w całości.
(T3) (11) 1810791	2020 12 14	Patent wygasł w całości.	(T3) (11) 2098073	2020 12 20	Patent wygasł w całości.
(T3) (11) 1819994	2020 12 12	Patent wygasł w całości.	(T3) (11) 2099988	2020 12 07	Patent wygasł w całości.
(T3) (11) 1825062	2020 12 03	Patent wygasł w całości.	(T3) (11) 2101631	2020 12 17	Patent wygasł w całości.
(T3) (11) 1827437	2020 12 13	Patent wygasł w całości.	(T3) (11) 2101666	2020 12 12	Patent wygasł w całości.
(T3) (11) 1828354	2020 12 12	Patent wygasł w całości.	(T3) (11) 2101791	2020 12 11	Patent wygasł w całości.
(T3) (11) 1828481	2020 12 14	Patent wygasł w całości.	(T3) (11) 2101940	2020 12 28	Patent wygasł w całości.
(T3) (11) 1829067	2020 12 22	Patent wygasł w całości.	(T3) (11) 2103123	2020 12 17	Patent wygasł w całości.
(T3) (11) 1830869	2020 12 23	Patent wygasł w całości.	(T3) (11) 2108238	2020 12 21	Patent wygasł w całości.
(T3) (11) 1831600	2020 12 05	Patent wygasł w całości.	(T3) (11) 2111816	2020 12 05	Patent wygasł w całości.
(T3) (11) 1833908	2020 12 21	Patent wygasł w całości.	(T3) (11) 2115841	2020 12 15	Patent wygasł w całości.
(T3) (11) 1841331	2020 12 23	Patent wygasł w całości.	(T3) (11) 2118490	2020 12 21	Patent wygasł w całości.
(T3) (11) 1841439	2020 12 06	Patent wygasł w całości.	(T3) (11) 2120582	2020 12 20	Patent wygasł w całości.
(T3) (11) 1841556	2020 12 02	Patent wygasł w całości.	(T3) (11) 2120724	2020 12 11	Patent wygasł w całości.
(T3) (11) 1842030	2020 12 30	Patent wygasł w całości.	(T3) (11) 2120730	2020 12 06	Patent wygasł w całości.
(T3) (11) 1845932	2020 12 13	Patent wygasł w całości.	(T3) (11) 2121455	2020 12 04	Patent wygasł w całości.
(T3) (11) 1846173	2020 12 12	Patent wygasł w całości.	(T3) (11) 2121636	2020 12 10	Patent wygasł w całości.
(T3) (11) 1846477	2020 12 21	Patent wygasł w całości.	(T3) (11) 2121818	2020 12 17	Patent wygasł w całości.
(T3) (11) 1856451	2020 12 28	Patent wygasł w całości.	(T3) (11) 2229467	2020 12 05	Patent wygasł w całości.
(T3) (11) 1858175	2020 12 29	Patent wygasł w całości.	(T3) (11) 2229610	2020 12 15	Patent wygasł w całości.
(T3) (11) 1858939	2020 12 09	Patent wygasł w całości.	(T3) (11) 2229784	2020 12 27	Patent wygasł w całości.
(T3) (11) 1927621	2020 12 01	Patent wygasł w całości.	(T3) (11) 2230990	2020 12 15	Patent wygasł w całości.
(T3) (11) 1930048	2020 12 08	Patent wygasł w całości.	(T3) (11) 2231047	2020 12 11	Patent wygasł w całości.
(T3) (11) 1936227	2020 12 06	Patent wygasł w całości.	(T3) (11) 2231418	2020 12 19	Patent wygasł w całości.
(T3) (11) 1942099	2020 12 20	Patent wygasł w całości.	(T3) (11) 2231442	2020 12 13	Patent wygasł w całości.
(T3) (11) 1947056	2020 12 14	Patent wygasł w całości.	(T3) (11) 2231446	2020 12 17	Patent wygasł w całości.
(T3) (11) 1957110	2020 12 05	Patent wygasł w całości.	(T3) (11) 2231458	2020 12 11	Patent wygasł w całości.
(T3) (11) 1957769	2020 12 01	Patent wygasł w całości.	(T3) (11) 2231861	2020 12 11	Patent wygasł w całości.
(T3) (11) 1960608	2020 12 13	Patent wygasł w całości.	(T3) (11) 2231967	2020 12 18	Patent wygasł w całości.
(T3) (11) 1960613	2020 12 15	Patent wygasł w całości.	(T3) (11) 2232415	2020 12 26	Patent wygasł w całości.
(T3) (11) 1962912	2020 12 15	Patent wygasł w całości.	(T3) (11) 2233269	2020 12 13	Patent wygasł w całości.
(T3) (11) 1964222	2020 12 20	Patent wygasł w całości.	(T3) (11) 2234505	2020 12 19	Patent wygasł w całości.
(T3) (11) 1965638	2020 12 22	Patent wygasł w całości.	(T3) (11) 2234607	2020 12 23	Patent wygasł w całości.
(T3) (11) 1966162	2020 12 07	Patent wygasł w całości.	(T3) (11) 2234968	2020 12 16	Patent wygasł w całości.
(T3) (11) 1966356	2020 12 12	Patent wygasł w całości.	(T3) (11) 2238242	2020 12 31	Patent wygasł w całości.
(T3) (11) 1968372	2020 12 21	Patent wygasł w całości.	(T3) (11) 2239389	2020 12 16	Patent wygasł w całości.
(T3) (11) 1968612	2020 12 13	Patent wygasł w całości.	(T3) (11) 2240049	2020 12 02	Patent wygasł w całości.
(T3) (11) 1968672	2020 12 27	Patent wygasł w całości.	(T3) (11) 2240628	2020 12 29	Patent wygasł w całości.
(T3) (11) 1969025	2020 12 13	Patent wygasł w całości.	(T3) (11) 2245252	2020 12 13	Patent wygasł w całości.
(T3) (11) 1969100	2020 12 12	Patent wygasł w całości.	(T3) (11) 2247242	2020 12 11	Patent wygasł w całości.
(T3) (11) 1969198	2020 12 28	Patent wygasł w całości.	(T3) (11) 2252282	2020 12 31	Patent wygasł w całości.
(T3) (11) 1971507	2020 12 11	Patent wygasł w całości.	(T3) (11) 2257512	2020 12 22	Patent wygasł w całości.
(T3) (11) 1971509	2020 12 11	Patent wygasł w całości.	(T3) (11) 2259278	2020 12 21	Patent wygasł w całości.
(T3) (11) 1971510	2020 12 11	Patent wygasł w całości.	(T3) (11) 2266802	2020 12 22	Patent wygasł w całości.
(T3) (11) 1976652	2020 12 06	Patent wygasł w całości.	(T3) (11) 2272676	2020 12 22	Patent wygasł w całości.
(T3) (11) 1976805	2020 12 19	Patent wygasł w całości.	(T3) (11) 2358359	2020 12 08	Patent wygasł w całości.
(T3) (11) 2001430	2020 12 21	Patent wygasł w całości.	(T3) (11) 2358528	2020 12 10	Patent wygasł w całości.
(T3) (11) 2013443	2020 12 27	Patent wygasł w całości.	(T3) (11) 2361157	2020 12 01	Patent wygasł w całości.
(T3) (11) 2017605	2020 12 15	Patent wygasł w całości.	(T3) (11) 2364397	2020 12 02	Patent wygasł w całości.
(T3) (11) 2062745	2020 12 14	Patent wygasł w całości.	(T3) (11) 2365756	2020 12 16	Patent wygasł w całości.
(T3) (11) 2067552	2020 12 02	Patent wygasł w całości.	(T3) (11) 2365800	2020 12 08	Patent wygasł w całości.
(T3) (11) 2068083	2020 12 01	Patent wygasł w całości.	(T3) (11) 2367552	2020 12 10	Patent wygasł w całości.
(T3) (11) 2070675	2020 12 14	Patent wygasł w całości.	(T3) (11) 2367726	2020 12 17	Patent wygasł w całości.
(T3) (11) 2071217	2020 12 11	Patent wygasł w całości.	(T3) (11) 2368118	2020 12 14	Patent wygasł w całości.
(T3) (11) 2072564	2020 12 19	Patent wygasł w całości.	(T3) (11) 2368339	2020 12 03	Patent wygasł w całości.
(T3) (11) 2073231	2020 12 21	Patent wygasł w całości.	(T3) (11) 2370443	2020 12 04	Patent wygasł w całości.
(T3) (11) 2073300	2020 12 16	Patent wygasł w całości.	(T3) (11) 2370777	2020 12 05	Patent wygasł w całości.
(T3) (11) 2074987	2020 12 23	Patent wygasł w całości.	(T3) (11) 2373718	2020 12 18	Patent wygasł w całości.

(T3) (11) 2373917	2020 12 08	Patent wygasł w całości.	(T3) (11) 2516394	2020 12 20	Patent wygasł w całości.
(T3) (11) 2373927	2020 12 22	Patent wygasł w całości.	(T3) (11) 2516466	2020 12 23	Patent wygasł w całości.
(T3) (11) 2376055	2020 12 23	Patent wygasł w całości.	(T3) (11) 2516723	2020 12 22	Patent wygasł w całości.
(T3) (11) 2376648	2020 12 08	Patent wygasł w całości.	(T3) (11) 2516883	2020 12 15	Patent wygasł w całości.
(T3) (11) 2376791	2020 12 01	Patent wygasł w całości.	(T3) (11) 2517449	2020 12 21	Patent wygasł w całości.
(T3) (11) 2379114	2020 12 15	Patent wygasł w całości.	(T3) (11) 2517530	2020 12 03	Patent wygasł w całości.
(T3) (11) 2379299	2020 12 09	Patent wygasł w całości.	(T3) (11) 2518259	2020 12 31	Patent wygasł w całości.
(T3) (11) 2379451	2020 12 22	Patent wygasł w całości.	(T3) (11) 2518477	2020 12 06	Patent wygasł w całości.
(T3) (11) 2379517	2020 12 11	Patent wygasł w całości.	(T3) (11) 2519112	2020 12 22	Patent wygasł w całości.
(T3) (11) 2379592	2020 12 14	Patent wygasł w całości.	(T3) (11) 2519122	2020 12 22	Patent wygasł w całości.
(T3) (11) 2379842	2020 12 21	Patent wygasł w całości.	(T3) (11) 2519456	2020 12 22	Patent wygasł w całości.
(T3) (11) 2380396	2020 12 03	Patent wygasł w całości.	(T3) (11) 2519513	2020 12 23	Patent wygasł w całości.
(T3) (11) 2380399	2020 12 09	Patent wygasł w całości.	(T3) (11) 2519588	2020 12 28	Patent wygasł w całości.
(T3) (11) 2381786	2020 12 08	Patent wygasł w całości.	(T3) (11) 2519699	2020 12 31	Patent wygasł w całości.
(T3) (11) 2381803	2020 12 30	Patent wygasł w całości.	(T3) (11) 2519783	2020 12 31	Patent wygasł w całości.
(T3) (11) 2381903	2020 12 18	Patent wygasł w całości.	(T3) (11) 2521984	2020 12 31	Patent wygasł w całości.
(T3) (11) 2381964	2020 12 22	Patent wygasł w całości.	(T3) (11) 2523860	2020 12 28	Patent wygasł w całości.
(T3) (11) 2382013	2020 12 23	Patent wygasł w całości.	(T3) (11) 2525648	2020 12 22	Patent wygasł w całości.
(T3) (11) 2382722	2020 12 15	Patent wygasł w całości.	(T3) (11) 2525937	2020 12 07	Patent wygasł w całości.
(T3) (11) 2384417	2020 12 16	Patent wygasł w całości.	(T3) (11) 2526910	2020 12 22	Patent wygasł w całości.
(T3) (11) 2390607	2020 12 28	Patent wygasł w całości.	(T3) (11) 2534025	2020 12 15	Patent wygasł w całości.
(T3) (11) 2391650	2020 12 18	Patent wygasł w całości.	(T3) (11) 2537856	2020 12 22	Patent wygasł w całości.
(T3) (11) 2394539	2020 12 16	Patent wygasł w całości.	(T3) (11) 2538766	2020 12 15	Patent wygasł w całości.
(T3) (11) 2394932	2020 12 16	Patent wygasł w całości.	(T3) (11) 2543027	2020 12 30	Patent wygasł w całości.
(T3) (11) 2399011	2020 12 16	Patent wygasł w całości.	(T3) (11) 2559439	2020 12 03	Patent wygasł w całości.
(T3) (11) 2400109	2020 12 27	Patent wygasł w całości.	(T3) (11) 2559571	2020 12 14	Patent wygasł w całości.
(T3) (11) 2400110	2020 12 27	Patent wygasł w całości.	(T3) (11) 2559766	2020 12 11	Patent wygasł w całości.
(T3) (11) 2403366	2020 12 07	Patent wygasł w całości.	(T3) (11) 2564846	2020 12 10	Patent wygasł w całości.
(T3) (11) 2403662	2020 12 18	Patent wygasł w całości.	(T3) (11) 3380746	2020 11 28	Patent wygasł w całości.
(T3) (11) 2415947	2020 12 02	Patent wygasł w całości.	(T3) (11) 3382130	2020 11 06	Patent wygasł w całości.
(T3) (11) 2460666	2020 12 01	Patent wygasł w całości.	(T3) (11) 3383522	2020 11 28	Patent wygasł w całości.
(T3) (11) 2460700	2020 12 02	Patent wygasł w całości.	(T3) (11) 3383631	2020 11 15	Patent wygasł w całości.
(T3) (11) 2460949	2020 12 01	Patent wygasł w całości.	(T3) (11) 3393948	2020 11 15	Patent wygasł w całości.
(T3) (11) 2461530	2020 12 02	Patent wygasł w całości.	(T3) (11) 3486373	2020 11 20	Patent wygasł w całości.
(T3) (11) 2462075	2020 12 02	Patent wygasł w całości.			
(T3) (11) 2463116	2020 12 08	Patent wygasł w całości.			
(T3) (11) 2463117	2020 12 10	Patent wygasł w całości.			
(T3) (11) 2465364	2020 12 06	Patent wygasł w całości.			
(T3) (11) 2465542	2020 12 11	Patent wygasł w całości.			
(T3) (11) 2465610	2020 12 20	Patent wygasł w całości.			
(T3) (11) 2466025	2020 12 01	Patent wygasł w całości.			
(T3) (11) 2468171	2020 12 21	Patent wygasł w całości.			
(T3) (11) 2469024	2020 12 21	Patent wygasł w całości.			
(T3) (11) 2469497	2020 12 27	Patent wygasł w całości.			
(T3) (11) 2471391	2020 12 23	Patent wygasł w całości.			
(T3) (11) 2472216	2020 12 30	Patent wygasł w całości.			
(T3) (11) 2472432	2020 12 10	Patent wygasł w całości.			
(T3) (11) 2472688	2020 12 07	Patent wygasł w całości.			
(T3) (11) 2472689	2020 12 07	Patent wygasł w całości.			
(T3) (11) 2479714	2020 12 26	Patent wygasł w całości.			
(T3) (11) 2493116	2020 12 10	Patent wygasł w całości.			
(T3) (11) 2506830	2020 12 02	Patent wygasł w całości.			
(T3) (11) 2507042	2020 12 03	Patent wygasł w całości.			
(T3) (11) 2509659	2020 12 03	Patent wygasł w całości.			
(T3) (11) 2509876	2020 12 08	Patent wygasł w całości.			
(T3) (11) 2510026	2020 12 06	Patent wygasł w całości.			
(T3) (11) 2512502	2020 12 15	Patent wygasł w całości.			
(T3) (11) 2512524	2020 12 17	Patent wygasł w całości.			
(T3) (11) 2512938	2020 12 02	Patent wygasł w całości.			
(T3) (11) 2513140	2020 12 16	Patent wygasł w całości.			
(T3) (11) 2513388	2020 12 14	Patent wygasł w całości.			
(T3) (11) 2515690	2020 12 22	Patent wygasł w całości.			
(T3) (11) 2516150	2020 12 20	Patent wygasł w całości.			
(T3) (11) 2516159	2020 12 20	Patent wygasł w całości.			
(T3) (11) 2516160	2020 12 20	Patent wygasł w całości.			
(T3) (11) 2516161	2020 12 20	Patent wygasł w całości.			
(T3) (11) 2516293	2020 12 22	Patent wygasł w całości.			

#### WPISY I ZMIANY W REJESTRZE NIEUWZGLĘDNIONE W INNYCH SAMODZIELNYCH OGŁOSZENIACH

*Poniższe zestawienie zawiera kolejno: numer patentu europejskiego, wskazanie rubryki rejestru, charakter oraz treść wpisu. Publikacji podlegają wpisy w rejestrze dotyczące uprawnionych, twórców, praw ograniczających patent oraz sprostowania istotnych pomyłek.*

*Rubryka A – dane uprawnionego*

*Rubryka B – tytuł wynalazku*

*Rubryka C – dane twórców wynalazku*

*Rubryka D – prawa ograniczające patent*

*Rubryka E – wpisy uzupełniające stan prawny patentu*

*Rubryka F – wnioski o unieważnienie, sprzeciw oraz decyzje dotyczące patentu*

*Rubryka G – informacje o unieważnieniu lub wygaśnięciu patentu*

(11) **2640674** D. Dokonano wpisu o brzmieniu: „W dniu 20 grudnia 2021 r. na podstawie postanowienia Sądu Rejonowego dla m. st. Warszawy w Warszawie Wydział XI Gospodarczy – Rejestru Zastawów (sygn. akt WA.XI.Ns-Rej.Za 20013/21/543) wpisano do Rejestru Zastawów pod pozycją 2702848 zastaw rejestrowy na patencie europejskim o numerze EP.2640674 w celu zabezpieczenia wierzytelności przysługujących Zbigniewowi Czerebiej zamieszkałemu w Bydgoszczy wobec System 3E Spółka Akcyjna z siedzibą w Warszawie”

(11) **2640674** D. Dokonano wpisu o brzmieniu: „W dniu 14 stycznia 2022 r. na podstawie postanowienia Sądu Rejonowego dla m. st. Warszawy w Warszawie Wydział XI Gospodarczy – Rejestru Zastawów (sygn. akt WA.XI.Ns-Rej.Za 372/22/360) wpisano do Rejestru Zastawów pod pozycją 2705076 zastaw rejestrowy

na patencie europejskim o numerze EP.2640674 w celu zabezpieczenia wierzytelności przysługujących Krystynie Tracewskiej zamieszkałej w Zielonej Górze wobec System 3E Spółka Akcyjna z siedzibą w Warszawie”

(11) **2640674** D. Dokonano wpisu o brzmieniu: „W dniu 18 stycznia 2022 r. na podstawie postanowienia Sądu Rejonowego dla m. st. Warszawy w Warszawie Wydział XI Gospodarczy – Rejestru Zastawów (sygn. akt WA.XI.Ns-Rej.Za 386/22/285) wpisano do Rejestru Zastawów pod pozycją 2705418 zastaw rejestrowy na patencie europejskim o numerze EP.2640674 w celu zabezpieczenia wierzytelności przysługujących Monice Strączyńskiej zamieszkałej w Zielonej Górze wobec System 3E Spółka Akcyjna z siedzibą w Warszawie”

(11) **2640674** D. Dokonano wpisu o brzmieniu: „W dniu 18 października 2021 r. na podstawie postanowienia Sądu Rejonowego dla m. st. Warszawy w Warszawie Wydział XI Gospodarczy – Rejestru Zastawów (sygn. akt WA.XI.Ns-Rej.Za 15620/21/615) wpisano do Rejestru Zastawów pod pozycją 2696336 zastaw rejestrowy na patencie europejskim o numerze EP.2640674 w celu zabezpieczenia wierzytelności przysługujących Małgorzacie Gajewskiej zamieszkałej w Łodzi wobec System 3E Spółka Akcyjna z siedzibą w Warszawie”

(11) **2640674** D. Dokonano wpisu o brzmieniu: „W dniu 18 lutego 2022 r. na podstawie postanowienia Sądu Rejonowego dla m. st. Warszawy w Warszawie Wydział XI Gospodarczy – Rejestru Zastawów (sygn. akt WA.XI.Ns-Rej.Za 2243/22/839) wpisano do Rejestru Zastawów pod pozycją 2708694 zastaw rejestrowy na patencie europejskim o numerze EP.2640674 w celu zabezpieczenia wierzytelności przysługujących Karolinie Sokołowskiej Gawlik zamieszkałej w Warszawie wobec System 3E Spółka Akcyjna z siedzibą w Warszawie”

(11) **2640674** D. Dokonano wpisu o brzmieniu: „W dniu 16 lutego 2022 r. na podstawie postanowienia Sądu Rejonowego dla m. st. Warszawy w Warszawie Wydział XI Gospodarczy – Rejestru Zastawów (sygn. akt WA.XI.Ns-Rej.Za 2248/22/844) wpisano do Rejestru Zastawów pod pozycją 2708572 zastaw rejestrowy na patencie europejskim o numerze EP.2640674 w celu zabezpieczenia wierzytelności przysługujących Piotrowi Lankiewiczowi zamieszkałemu w Łodzi wobec System 3E Spółka Akcyjna z siedzibą w Warszawie”

(11) **2640674** D. Dokonano wpisu o brzmieniu: „W dniu 07 marca 2022 r. na podstawie postanowienia Sądu Rejonowego dla m. st. Warszawy w Warszawie Wydział XI Gospodarczy – Rejestru Zastawów (sygn. akt WA.XI.Ns-Rej.Za 3558/22/539) wpisano do Rejestru Zastawów pod pozycją 2710048 zastaw rejestrowy na patencie europejskim o numerze EP.2640674 w celu zabezpieczenia wierzytelności przysługujących Elżbiecie Mierzejewskiej zamieszkałej w Mogilno wobec System 3E Spółka Akcyjna z siedzibą w Warszawie”

(11) **2640674** D. Wykreślono wpis o brzmieniu: „W dniu 15 listopada 2019 r. na podstawie postanowienia Sądu Rejonowego dla m. st. Warszawy w Warszawie Wydział XI Gospodarczy – Rejestru Zastawów (sygn. akt WA.XI.Ns-Rej.Za 17896/19/635) wpisano do Rejestru Zastawów pod pozycją 2629293 zastaw rejestrowy na patencie europejskim o numerze EP.2640674 w celu zabezpieczenia wierzytelności przysługujących Bożenie Perczak zamieszkałej w Piotrkowie Trybunalskim wobec System 3E Spółka Akcyjna z siedzibą w Warszawie”

(11) **2640674** D. Dokonano wpisu o brzmieniu: „W dniu 16 marca 2022 r. na podstawie postanowienia Sądu Rejonowego dla m. st. Warszawy w Warszawie Wydział XI Gospodarczy – Rejestru Zastawów (sygn. akt WA.XI.Ns-Rej.Za 3561/22/053) wpisano do Rejestru Zastawów pod pozycją 2711072 zastaw rejestrowy na patencie europejskim o numerze EP.2640674 w celu zabezpieczenia wierzytelności przysługujących Sławomirowi Jasickiemu

zamieszkałemu w Pabianicach wobec System 3E Spółka Akcyjna z siedzibą w Warszawie”

(11) **2640674** D. Dokonano wpisu o brzmieniu: „W dniu 11 kwietnia 2022 r. na podstawie postanowienia Sądu Rejonowego dla m. st. Warszawy w Warszawie Wydział XI Gospodarczy – Rejestru Zastawów (sygn. akt WA.XI.Ns-Rej.Za 5032/22/128) wpisano do Rejestru Zastawów pod pozycją 2713394 zastaw rejestrowy na patencie europejskim o numerze EP.2640674 w celu zabezpieczenia wierzytelności przysługujących Zbigniewowi Czerebiej zamieszkałemu w Bydgoszczy wobec System 3E Spółka Akcyjna z siedzibą w Warszawie”

(11) **2640674** D. Dokonano wpisu o brzmieniu: „W dniu 06 kwietnia 2022 r. na podstawie postanowienia Sądu Rejonowego dla m. st. Warszawy w Warszawie Wydział XI Gospodarczy – Rejestru Zastawów (sygn. akt WA.XI.Ns-Rej.Za 4608/22/106) wpisano do Rejestru Zastawów pod pozycją 2713088 zastaw rejestrowy na patencie europejskim o numerze EP.2640674 w celu zabezpieczenia wierzytelności przysługujących Lilli Kucharskiej zamieszkałej w Szczecinie wobec System 3E Spółka Akcyjna z siedzibą w Warszawie”

(11) **2640674** D. Dokonano wpisu o brzmieniu: „W dniu 22 kwietnia 2022 r. na podstawie postanowienia Sądu Rejonowego dla m. st. Warszawy w Warszawie Wydział XI Gospodarczy – Rejestru Zastawów (sygn. akt WA.XI.Ns-Rej.Za 4616/22/625) wpisano do Rejestru Zastawów pod pozycją 2714351 zastaw rejestrowy na patencie europejskim o numerze EP.2640674 w celu zabezpieczenia wierzytelności przysługujących Krzysztofowi Doniec zamieszkałemu w Piotrkowie Trybunalskim wobec System 3E Spółka Akcyjna z siedzibą w Warszawie”

(11) **2640674** D. Dokonano wpisu o brzmieniu: „W dniu 29 kwietnia 2022 r. na podstawie postanowienia Sądu Rejonowego dla m. st. Warszawy w Warszawie Wydział XI Gospodarczy – Rejestru Zastawów (sygn. akt WA.XI.Ns-Rej.Za 6330/22/700) wpisano do Rejestru Zastawów pod pozycją 2715459 zastaw rejestrowy na patencie europejskim o numerze EP.2640674 w celu zabezpieczenia wierzytelności przysługujących spółce Hotel Klimczok Spółka z ograniczoną odpowiedzialnością z siedzibą w Szczyrku wobec spółki System 3E Spółka Akcyjna z siedzibą w Warszawie”

(11) **2640674** D. Dokonano wpisu o brzmieniu: „W dniu 11 maja 2022 r. na podstawie postanowienia Sądu Rejonowego dla m. st. Warszawy w Warszawie Wydział XI Gospodarczy – Rejestru Zastawów (sygn. akt WA.XI.Ns-Rej.Za 7124/22/852) wpisano do Rejestru Zastawów pod pozycją 2716272 zastaw rejestrowy na patencie europejskim o numerze EP.2640674 w celu zabezpieczenia wierzytelności przysługujących Katarzynie Kozakowskiej zamieszkałej w Zielonej Górze wobec System 3E Spółka Akcyjna z siedzibą w Warszawie”

(11) **2640674** D. Dokonano wpisu o brzmieniu: „W dniu 27 maja 2022 r. na podstawie postanowienia Sądu Rejonowego dla m. st. Warszawy w Warszawie Wydział XI Gospodarczy – Rejestru Zastawów (sygn. akt WA.XI.Ns-Rej.Za 9187/22/123) wpisano do Rejestru Zastawów pod pozycją 2718042 zastaw rejestrowy na patencie europejskim o numerze EP.2640674 w celu zabezpieczenia wierzytelności przysługujących Krzysztofowi Wójcik zamieszkałemu w Radomiu wobec System 3E Spółka Akcyjna z siedzibą w Warszawie”

(11) **2640674** D. Dokonano wpisu o brzmieniu: „W dniu 11 lipca 2022 r. na podstawie postanowienia Sądu Rejonowego dla m. st. Warszawy w Warszawie Wydział XI Gospodarczy – Rejestru Zastawów (sygn. akt WA.XI.Ns-Rej.Za 11867/22/627) wpisano do Rejestru Zastawów pod pozycją 2722273 zastaw rejestrowy na patencie europejskim o numerze EP.2640674 w celu zabezpieczenia wierzytelności przysługujących Stanisławowi Biegańskiemu zamieszkałemu w Rudzie Śląskiej wobec System 3E Spółka Akcyjna z siedzibą w Warszawie”

(11) **2640674** D. Dokonano wpisu o brzmieniu: „W dniu 14 lipca 2022 r. na podstawie postanowienia Sądu Rejonowego dla m. st. Warszawy w Warszawie Wydział XI Gospodarczy – Rejestru Zastawów (sygn. akt WA.XI.Ns-Rej.Za 11866/22/226) wpisano do Rejestru Zastawów pod pozycją 2722632 zastaw rejestrowy na patencie europejskim o numerze EP.2640674 w celu zabezpieczenia wierzycelności przysługujących Hannie Majerczyk zamieszkałej w Zakopane wobec System 3E Spółka Akcyjna z siedzibą w Warszawie”

(11) **2640674** D. Dokonano wpisu o brzmieniu: „W dniu 14 czerwca 2022 r. na podstawie postanowienia Sądu Rejonowego dla m. st. Warszawy w Warszawie Wydział XI Gospodarczy – Rejestru Zastawów (sygn. akt WA.XI.Ns-Rej.Za 10098/22/112) wpisano do Rejestru Zastawów pod pozycją 2719832 zastaw rejestrowy na patencie europejskim o numerze EP.2640674 w celu zabezpieczenia wierzycelności przysługujących Zdzisławie Adamskiej zamieszkałej w Zabrze wobec System 3E Spółka Akcyjna z siedzibą w Warszawie”

(11) **2640674** D. Wykreślono wpis o brzmieniu: „W dniu 14 listopada 2019 r. na podstawie postanowienia Sądu Rejonowego dla m.st. Warszawy w Warszawie Wydział XI Gospodarczy – Rejestru Zastawów (sygn. akt WA.XI.Ns-Rej.Za 17917/19/569) wpisano do Rejestru Zastawów pod pozycją 2629182 zastaw rejestrowy na patencie europejskim o numerze EP.2640674 w celu zabezpieczenia wierzycelności przysługujących Ewie Surman-Nowak zamieszkałej w Tychach wobec System 3E Spółka Akcyjna z siedzibą w Warszawie”

(11) **2640674** D. Wykreślono wpis o brzmieniu: „W dniu 14 listopada 2019 r. na podstawie postanowienia Sądu Rejonowego dla m.st. Warszawy w Warszawie Wydział XI Gospodarczy – Rejestru Zastawów (sygn. akt WA.XI.Ns-Rej.Za 17897/19/036) wpisano do Rejestru Zastawów pod pozycją 2629187 zastaw rejestrowy na patencie europejskim o numerze EP.2640674 w celu zabezpieczenia wierzycelności przysługujących Maciejowi Finikowi zamieszkałemu w Tychach wobec System 3E Spółka Akcyjna z siedzibą w Warszawie”

(11) **1841971** A. Wykreślono: Adient Luxembourg Holding S.à r.l., Luksemburg, Luksemburg; Wpisano: Adient Yanfeng Seating Mechanisms Co., Ltd., Shanghai, Chiny

(11) **1841971** A. Wykreślono: Adient Yanfeng Seating Mechanisms Co., Ltd., Shanghai, Chiny; Wpisano: KEIPER Seating Mechanisms Co., Ltd., Shanghai, Chiny

(11) **2035398** A. Wykreślono: Troy Technology Corporation, Inc., Wilmington, Stany Zjednoczone Ameryki; Wpisano: Troy Technology II, Inc., Florham Park, Stany Zjednoczone Ameryki

(11) **2153704** A. Wykreślono: Force Technology, Brøndby, Dania; Wpisano: Sanovo Biosecurity A/S, Odense, Dania

(11) **2153705** A. Wykreślono: Force Technology, Brøndby, Dania; Wpisano: Sanovo Biosecurity A/S, Odense, Dania

(11) **2170040** A. Wykreślono: Force Technology, Brøndby, Dania; Wpisano: Sanovo Biosecurity A/S, Odense, Dania

(11) **2250046** A. Wykreślono: Adient Luxembourg Holding S.à r.l., Luksemburg, Luksemburg; Wpisano: Adient Yanfeng Seating Mechanisms Co., Ltd., Shanghai, Chiny

(11) **2250046** A. Wykreślono: Adient Yanfeng Seating Mechanisms Co., Ltd., Shanghai, Chiny; Wpisano: KEIPER Seating Mechanisms Co., Ltd., Shanghai, Chiny

(11) **2262385** A. Wykreślono: Force Technology, Brøndby, Dania; Wpisano: Sanovo Biosecurity A/S, Odense, Dania

(11) **2339921** A. Wykreślono: Force Technology, Brøndby, Dania; Wpisano: Sanovo Biosecurity A/S, Odense, Dania

(11) **2467320** A. Wykreślono: Force Technology, Brøndby, Dania; Wpisano: Sanovo Biosecurity A/S, Odense, Dania

(11) **2547547** A. Wykreślono: Adient Luxembourg Holding S.à r.l., Luksemburg, Luksemburg; Wpisano: Adient Yanfeng Seating Mechanisms Co., Ltd., Shanghai, Chiny

(11) **2547547** A. Wykreślono: Adient Yanfeng Seating Mechanisms Co., Ltd., Shanghai, Chiny; Wpisano: KEIPER Seating Mechanisms Co., Ltd., Shanghai, Chiny

(11) **2566718** A. Wykreślono: Johnson Controls Metals and Mechanisms GmbH & Co. KG, Solingen, Niemcy; Wpisano: Adient Luxembourg Holding S.à r.l., Luksemburg, Luksemburg

(11) **2566718** A. Wykreślono: Adient Luxembourg Holding S.à r.l., Luksemburg, Luksemburg; Wpisano: Adient Yanfeng Seating Mechanisms Co., Ltd., Shanghai, Chiny

(11) **2566718** A. Wykreślono: Adient Yanfeng Seating Mechanisms Co., Ltd., Shanghai, Chiny; Wpisano: KEIPER Seating Mechanisms Co., Ltd., Shanghai, Chiny

(11) **2630007** A. Wykreślono: Adient Luxembourg Holding S.à r.l., Luksemburg, Luksemburg; Wpisano: Adient Yanfeng Seating Mechanisms Co., Ltd., Shanghai, Chiny

(11) **2630007** A. Wykreślono: Adient Yanfeng Seating Mechanisms Co., Ltd., Shanghai, Chiny; Wpisano: KEIPER Seating Mechanisms Co., Ltd., Shanghai, Chiny

(11) **2655125** A. Wykreślono: Johnson Controls Components GmbH & Co. KG, Kaiserslautern, Niemcy; Wpisano: Johnson Controls Metals Holding Ltd. & Co. KG, Ratingen, Niemcy

(11) **2655125** A. Wykreślono: Johnson Controls Metals Holding Ltd. & Co. KG, Ratingen, Niemcy; Wpisano: Adient Luxembourg Holding S.à r.l., Luksemburg, Luksemburg

(11) **2655125** A. Wykreślono: Adient Luxembourg Holding S.à r.l., Luksemburg, Luksemburg; Wpisano: Adient Yanfeng Seating Mechanisms Co., Ltd., Shanghai, Chiny

(11) **2655125** A. Wykreślono: Adient Yanfeng Seating Mechanisms Co., Ltd., Shanghai, Chiny; Wpisano: KEIPER Seating Mechanisms Co., Ltd., Shanghai, Chiny

(11) **2639312** A. Wykreślono: Siemens Healthcare GmbH, Erlangen, Niemcy; Siemens Healthcare Diagnostics Holding GmbH, Eschborn, Niemcy; Siemens Healthcare Diagnostics Inc., Tarrytown, Stany Zjednoczone Ameryki; Siemens Healthcare Diagnostics Products GmbH, Marburg, Niemcy; Wpisano: Siemens Healthcare GmbH, Erlangen, Niemcy; Siemens Healthcare Diagnostics Inc., Tarrytown, Stany Zjednoczone Ameryki; Siemens Healthcare Diagnostics Products GmbH, Marburg, Niemcy

(11) **2607575** A. Wykreślono: Del Ponti, Hechtel-Eksel, Belgia; Wpisano: Del Ponti, Hechtel, Belgia

(11) **2607575** A. Wykreślono: Del Ponti, Hechtel, Belgia; Wpisano: Del Ponti BV, Hechtel, Belgia

(11) **2714462** A. Wykreślono: Adient Luxembourg Holding S.à r.l., Luksemburg, Luksemburg; Wpisano: Adient Yanfeng Seating Mechanisms Co., Ltd., Shanghai, Chiny

(11) **2714462** A. Wykreślono: Adient Yanfeng Seating Mechanisms Co., Ltd., Shanghai, Chiny; Wpisano: KEIPER Seating Mechanisms Co., Ltd., Shanghai, Chiny

(11) **2734404** A. Wykreślono: Johnson Controls Metals and Mechanisms GmbH & Co. KG, Solingen, Niemcy; Wpisano: Adient Luxembourg Holding S.à r.l., Luksemburg, Luksemburg

(11) **2734404** A. Wykreślono: Adient Luxembourg Holding S.à r.l., Luksemburg, Luksemburg; Wpisano: Adient Yanfeng Seating Mechanisms Co., Ltd., Shanghai, Chiny

(11) **2734404** A. Wykreślono: Adient Yanfeng Seating Mechanisms Co., Ltd., Shanghai, Chiny; Wpisano: KEIPER Seating Mechanisms Co., Ltd., Shanghai, Chiny

(11) **2744796** A. Wykreślono: Ludwig-Maximilians-Universität München, München, Niemcy Wpisano: Bayerische Patentallianz GmbH, München, Niemcy

(11) **2819648** A. Wykreślono: AiCuris Anti-infective Cures GmbH, Wuppertal, Niemcy Wpisano: AIC246 GmbH & Co. KG, Wuppertal, Niemcy

(11) **2819648** A. Wykreślono: AIC246 GmbH & Co. KG, Wuppertal, Niemcy Wpisano: AIC246 AG & Co. KG, Wuppertal, Niemcy

(11) **2864154** A. Wykreślono: Adient Luxembourg Holding S.à r.l., Luksemburg, Luksemburg Wpisano: Adient Yanfeng Seating Mechanisms Co., Ltd., Shanghai, Chiny

(11) **2864154** A. Wykreślono: Adient Yanfeng Seating Mechanisms Co., Ltd., Shanghai, Chiny Wpisano: KEIPER Seating Mechanisms Co., Ltd., Shanghai, Chiny

(11) **2956333** A. Wykreślono: Adient Luxembourg Holding S.à r.l., Luksemburg, Luksemburg Wpisano: Adient Yanfeng Seating Mechanisms Co., Ltd., Shanghai, Chiny

(11) **2956333** A. Wykreślono: Adient Yanfeng Seating Mechanisms Co., Ltd., Shanghai, Chiny Wpisano: KEIPER Seating Mechanisms Co., Ltd., Shanghai, Chiny

(11) **3375782** A. Wykreślono: Daewoong Pharmaceutical Co., Ltd., Hwaseong, Korea Południowa Wpisano: iN Therapeutics Co., Ltd., Yongin, Korea Południowa

(11) **3189973** A. Wykreślono: Codus Holdings Limited, Nicosia, Cypr; AGFA NV, Mortsel, Belgia Wpisano: AGFA NV, Mortsel, Belgia

(11) **3504149** A. Wykreślono: Vestas Offshore Wind A/S, Aarhus, Dania Wpisano: Vestas Wind Systems A/S, Aarhus, Dania

## OGŁOSZENIA

### SPROSTOWANIA OPISÓW PATENTOWYCH

*Poniższe zestawienie zawiera kolejno: numer udzielonego prawa oraz informację o sprostowaniu.*

(T3) (11) 3074050 Postanowiono sprostować oczywiste omyłki w treści danych bibliograficznych dot. twórców z „ANNE SCHAEFER, New York, US, PAUL GREENGARD, New York, US” na „ANNE SCHAEFER, New York, US, PAUL GREENGARD, New York, US, CHAN LEK TAN, San Francisco, US” (publikacja EPB 25/2022)

## B. WZORY UŻYTKOWE

Cyfrowe kody identyfikujące (według normy WIPO ST. 9), które poprzedzają informacje dotyczące wzorów użytkowych oznaczają:

- (11) – numer prawa ochronnego
- (21) – numer zgłoszenia
- (22) – data zgłoszenia
- (23) – dane dotyczące pierwszeństwa z wystawy (data i oznaczenie wystawy)
- (30) – dane dotyczące pierwszeństwa konwencyjnego (numer zgłoszenia priorytetowego, data wniesienia zgłoszenia priorytetowego, kod kraju)
- (41) – data ogłoszenia o zgłoszeniu
- (51) – symbol Międzynarodowej Klasyfikacji Patentowej
- (54) – tytuł wzoru użytkowego
- (71) – nazwisko i imię lub nazwa zgłaszającego; dodatkowo wskazana jest miejscowość zamieszkania oraz kraj zgłaszającego (kod kraju)
- (72) – nazwisko i imię twórcy; dodatkowo wskazana jest miejscowość zamieszkania oraz kraj twórcy (kod kraju)
- (73) – nazwisko i imię lub nazwa uprawnionego; dodatkowo wskazana jest miejscowość zamieszkania lub siedziba oraz kraj uprawnionego (kod kraju)
- (76) – nazwisko i imię twórcy będącego jednocześnie uprawnionym; dodatkowo wskazana jest miejscowość zamieszkania oraz kraj uprawnionego (kod kraju)
- (86) – data i numer zgłoszenia międzynarodowego
- (87) – data i numer publikacji zgłoszenia międzynarodowego

Przed cyfrowym kodem identyfikującym (11) lub przed numerem prawa ochronnego umieszczone są literowo-cyfrowe kody identyfikujące (kod rodzaju dokumentu), zgodnie z przyjętymi symbolami (wg normy WIPO ST. 16):

- (U1) – Ogłoszenie o zgłoszeniu wzoru użytkowego
- (Y1) – Prawo ochronne

### PRAWA OCHRONNE NA WZORY UŻYTKOWE

#### UDZIELONE PRAWA

(od nr 72 702 do nr 72 718  
oraz 70 964, 71 497, 71 690, 71 927, 71 944)

(Y1) (11) **72717** (41) 2021 03 08  
 (51) **A41D 10/00** (2006.01)  
**A61F 5/00** (2006.01)  
 (21) 128528 (22) 2019 09 01  
 (72) PRZYBYLSKA ANNA, Ząbki (PL)  
 (73) PRZYBYLSKA ANNA, Ząbki (PL)  
 (54) Spodnie piżamowe dla chorych przewlekle cewnikowanych

(Y1) (11) **72702** (41) 2021 08 09  
 (51) **A41D 13/00** (2006.01)  
**A41D 1/06** (2006.01)  
 (21) 128932 (22) 2020 02 07  
 (72) POŚCIK ADAM, Łódź (PL); SZKUDLAREK JOANNA, Łódź (PL)  
 (73) CENTRALNY INSTYTUT OCHRONY PRACY-PAŃSTWOWY  
 INSTYTUT BADAWCZY, Warszawa (PL)  
 (54) Spodnie ochronne

(Y1) (11) **72704** (41) 2021 11 29  
 (51) **A61L 2/18** (2006.01)  
**B08B 3/02** (2006.01)  
 (21) 129246 (22) 2020 05 28

(72) POLCYN JAN, Śmieszkowo (PL)  
 (73) FABRYKA MASZYN I URZĄDZEŃ GASTRONOMICZNYCH  
 KROMET SPÓŁKA Z OGRANICZONĄ ODPOWIEDZIALNOŚCIĄ,  
 Krosno Odrzańskie (PL)  
 (54) Brama do dezynfekcji

(Y1) (11) **72708** (41) 2021 08 09  
 (51) **E04C 1/41** (2006.01)  
**E04C 1/00** (2006.01)  
**E04B 2/08** (2006.01)  
 (21) 129546 (22) 2020 10 20  
 (72) MAJOR IZABELA, Częstochowa (PL);  
 MAJOR MACIEJ, Częstochowa (PL)  
 (73) POLITECHNIKA CZĘSTOCHOWSKA, Częstochowa (PL)  
 (54) Pustak ażurowy

(Y1) (11) **72709** (41) 2021 08 09  
 (51) **E04C 1/41** (2006.01)  
**E04C 1/00** (2006.01)  
**E04B 2/08** (2006.01)  
 (21) 129547 (22) 2020 10 20  
 (72) MAJOR IZABELA, Częstochowa (PL);  
 MAJOR MACIEJ, Częstochowa (PL)  
 (73) POLITECHNIKA CZĘSTOCHOWSKA, Częstochowa (PL)  
 (54) Pustak ażurowy z mieszanką

(Y1) (11) **72710** (41) 2021 08 09  
 (51) **E04C 1/41** (2006.01)  
**E04C 1/00** (2006.01)  
**E04B 2/08** (2006.01)  
 (21) 129548 (22) 2020 10 20

(72) MAJOR IZABELA, Częstochowa (PL);  
 MAJOR MACIEJ, Częstochowa (PL)  
 (73) POLITECHNIKA CZĘSTOCHOWSKA, Częstochowa (PL)  
 (54) Pustak ażurowy ścienny

(Y1) (11) **72711** (41) 2021 08 09  
 (51) **E04C 1/41** (2006.01)  
**E04C 1/00** (2006.01)  
**E04B 2/08** (2006.01)

(21) 129549 (22) 2020 10 20  
 (72) MAJOR IZABELA, Częstochowa (PL);  
 MAJOR MACIEJ, Częstochowa (PL)  
 (73) POLITECHNIKA CZĘSTOCHOWSKA, Częstochowa (PL)  
 (54) Pustak ażurowy ścienny z mieszanką

(Y1) (11) **72712** (41) 2021 07 05  
 (51) **E04C 1/41** (2006.01)  
**E04C 1/00** (2006.01)  
**E04B 2/08** (2006.01)

(21) 129550 (22) 2020 10 20  
 (72) MAJOR IZABELA, Częstochowa (PL);  
 MAJOR MACIEJ, Częstochowa (PL)  
 (73) POLITECHNIKA CZĘSTOCHOWSKA, Częstochowa (PL)  
 (54) Betonowy pustak ażurowy

(Y1) (11) **72716** (41) 2021 05 17  
 (51) **E04D 13/17** (2006.01)  
**E04D 13/16** (2006.01)  
 (21) 128715 (22) 2019 11 14  
 (72) WIĘCEK BOGDAN, Płock (PL); WIŚNIEWSKI MAREK, Brody (PL)  
 (73) WIĘCEK BOGDAN BUDMAT, Płock (PL)  
 (54) Kształtowa listwa startowa jako element obróbki dachowej

(Y1) (11) **72714** (41) 2022 05 16  
 (51) **E06B 1/10** (2006.01)  
**E06B 1/28** (2006.01)  
 (21) 129599 (22) 2020 11 12  
 (72) DUDEK-STACHAL MONIKA, Lublin (PL);  
 SZULŻYK-MACIĄG ANNA, Dys (PL)  
 (73) POL-SKONE SPÓŁKA Z OGRANICZONĄ  
 ODPOWIEDZIALNOŚCIĄ, Lublin (PL)  
 (54) Ościeżnica drzwiowa aluminiowa z ramą

(Y1) (11) **72713** (41) 2022 05 09  
 (51) **E06B 1/60** (2006.01)  
**E06B 1/62** (2006.01)  
 (21) 129592 (22) 2020 11 06  
 (72) OLBORSKI BARTOSZ, Łódź (PL)  
 (73) FINTECNIC KAŻMIERCZAK & OLBORSKI SPÓŁKA JAWNA,  
 Łódź (PL)  
 (54) Okno z kołnierzem termoizolacyjnym

(Y1) (11) **72718** (41) 2021 05 31  
 (51) **F16B 12/44** (2006.01)  
**F16B 12/06** (2006.01)  
**F16B 12/50** (2006.01)  
 (21) 128748 (22) 2019 11 26  
 (72) CISZEK KONRAD, Radom (PL)  
 (73) STALGAST RADOM  
 SPÓŁKA Z OGRANICZONĄ ODPOWIEDZIALNOŚCIĄ, Warszawa (PL)  
 (54) Węzeł mocowania nogi mebla zwłaszcza gastronomicznego

(Y1) (11) **72703** (41) 2021 11 08  
 (51) **G09F 3/03** (2006.01)  
**G06K 19/077** (2006.01)  
 (21) 129183 (22) 2020 05 05  
 (72) SILNY ADAM, Gdańsk (PL)

(73) ISS RFID SPÓŁKA Z OGRANICZONĄ ODPOWIEDZIALNOŚCIĄ,  
 Gdynia (PL)  
 (54) Plomba zabezpieczająca wielokrotnego użytku

(Y1) (11) **70964** (41) 2019 01 14  
 (51) **H01Q 1/00** (2006.01)  
**H01Q 1/27** (2006.01)  
**H01Q 3/02** (2006.01)  
**F16M 11/00** (2006.01)

(21) 126476 (22) 2017 07 11  
 (72) SECH PAWEŁ, Warszawa (PL);  
 GRYŻEWSKI PAWEŁ, Warszawa (PL); MIECZ MICHAŁ, Warszawa (PL)  
 (73) SKARB PAŃSTWA REPREZENTOWANY PRZEZ MINISTRA  
 OBRONY NARODOWEJ, Warszawa (PL)  
 (54) Ramię podpory stabilizującej

(Y1) (11) **71927** (41) 2020 10 05  
 (51) **H01Q 1/08** (2006.01)  
 (21) 128164 (22) 2019 04 02  
 (72) JABŁOŃSKI ANDRZEJ, Warszawa (PL); STRYCHARZ JAKUB,  
 Warszawa (PL); SUCHODOLSKI KAZIMIERZ, Kobyłka (PL)  
 (73) SKARB PAŃSTWA REPREZENTOWANY PRZEZ MINISTRA  
 OBRONY NARODOWEJ, Warszawa (PL)  
 (54) Składane ekrany z elastycznymi bokami

(Y1) (11) **71690** (41) 2019 09 09  
 (51) **H01Q 1/12** (2006.01)  
**H01P 1/06** (2006.01)  
**H01Q 3/00** (2006.01)  
**F16M 11/04** (2006.01)  
 (21) 127082 (22) 2018 03 01  
 (72) JABŁOŃSKI ANDRZEJ, Warszawa (PL);  
 SUCHODOLSKI KAZIMIERZ, Kobyłka (PL);  
 PODLASIŃSKI ANDRZEJ, Warszawa (PL)  
 (73) SKARB PAŃSTWA REPREZENTOWANY PRZEZ MINISTRA  
 OBRONY NARODOWEJ, Warszawa (PL)  
 (54) Łącznik obrotowy

(Y1) (11) **71497** (41) 2019 07 01  
 (51) **H01Q 1/32** (2006.01)  
**B62D 21/00** (2006.01)  
 (21) 126916 (22) 2017 12 29  
 (72) JABŁOŃSKI ANDRZEJ, Warszawa (PL); SUCHODOLSKI  
 KAZIMIERZ, Kobyłka (PL); JAGODA MACIEJ, Warszawa (PL); STĘPIEŃ  
 WOJCIECH, Warszawa (PL); PODLASIŃSKI ANDRZEJ, Warszawa (PL)  
 (73) SKARB PAŃSTWA REPREZENTOWANY PRZEZ MINISTRA  
 OBRONY NARODOWEJ, Warszawa (PL)  
 (54) Przewoźne stanowisko kontenerowe

(Y1) (11) **71944** (41) 2020 11 02  
 (51) **H01Q 1/42** (2006.01)  
 (21) 128247 (22) 2019 04 30  
 (72) JABŁOŃSKI ANDRZEJ, Warszawa (PL); MILCZAREK RAFAŁ,  
 Kolonie Stanisławów (PL); JAROSZ ARTUR, Warszawa (PL);  
 SUCHODOLSKI KAZIMIERZ, Kobyłka (PL)  
 (73) SKARB PAŃSTWA REPREZENTOWANY PRZEZ MINISTRA  
 OBRONY NARODOWEJ, Warszawa (PL)  
 (54) Osłona masztu z antenami stacji radiolokacyjnej

(Y1) (11) **72706** (41) 2022 03 07  
 (51) **H02G 3/04** (2006.01)  
**H02G 3/02** (2006.01)  
 (21) 129443 (22) 2020 09 02  
 (72) SIELSKI KAZIMIERZ, Karczew (PL)  
 (73) SIELSKI KAZIMIERZ, Karczew (PL)  
 (54) Zapinka pokrywy korytka siatkowego



(Y1) (11) **72707** (41) 2022 03 07  
 (51) **H02G 3/04** (2006.01)  
**H02G 3/30** (2006.01)  
 (21) 129444 (22) 2020 09 02  
 (72) SIELSKI KAZIMIERZ, Karczew (PL)  
 (73) SIELSKI KAZIMIERZ, Karczew (PL)  
 (54) Wysięgnik do mocowania tras kablowych

(Y1) (11) **72705** (41) 2022 03 07  
 (51) **H02G 3/06** (2006.01)  
**H02G 3/04** (2006.01)  
 (21) 129442 (22) 2020 09 02  
 (72) SIELSKI KAZIMIERZ, Karczew (PL)  
 (73) SIELSKI KAZIMIERZ, Karczew (PL)  
 (54) Kolanko łączące rury kablowe

(Y1) (11) **72715** (41) 2021 02 08  
 (51) **H02S 30/00** (2014.01)  
**F24S 25/60** (2018.01)  
**F24S 25/63** (2018.01)  
**F24S 25/636** (2018.01)  
**E04D 3/36** (2006.01)  
 (21) 128441 (22) 2019 07 25  
 (72) BIAŁY HENRYK, Olsztyn (PL)  
 (73) CORAB SPÓŁKA AKCYJNA, Olsztyn (PL)  
 (54) Klema środkowa do mocowania konstrukcji solarnych

INDEKS UDZIELONYCH PRAW OCHRONNYCH,  
 WEDŁUG SYMBOLI MKP

Symbol MKP	Nr prawa ochronn.	Symbol MKP	Nr prawa ochronn.
1	2	1	2
<b>A41D 10/00</b> (2006.01)	72717	<b>E06B 1/62</b> (2006.01)	72713*
<b>A41D 13/00</b> (2006.01)	72702	<b>F16B 12/44</b> (2006.01)	72718
<b>A41D 1/06</b> (2006.01)	72702*	<b>F16B 12/06</b> (2006.01)	72718*
<b>A61F 5/00</b> (2006.01)	72717*	<b>F16B 12/50</b> (2006.01)	72718*
<b>A61L 2/18</b> (2006.01)	72704	<b>F16M 11/00</b> (2006.01)	70964*
<b>B08B 3/02</b> (2006.01)	72704*	<b>F16M 11/04</b> (2006.01)	71690*
<b>B62D 21/00</b> (2006.01)	71497*	<b>F24S 25/60</b> (2018.01)	72715*
<b>E04B 2/08</b> (2006.01)	72708*	<b>F24S 25/63</b> (2018.01)	72715*
<b>E04B 2/08</b> (2006.01)	72709*	<b>F24S 25/636</b> (2018.01)	72715*
<b>E04B 2/08</b> (2006.01)	72710*	<b>G06K 19/077</b> (2006.01)	72703*
<b>E04B 2/08</b> (2006.01)	72711*	<b>G09F 3/03</b> (2006.01)	72703
<b>E04B 2/08</b> (2006.01)	72712*	<b>H01P 1/06</b> (2006.01)	71690*
<b>E04C 1/41</b> (2006.01)	72708	<b>H01Q 1/00</b> (2006.01)	70964
<b>E04C 1/00</b> (2006.01)	72708*	<b>H01Q 1/27</b> (2006.01)	70964*
<b>E04C 1/41</b> (2006.01)	72709	<b>H01Q 3/02</b> (2006.01)	70964*
<b>E04C 1/00</b> (2006.01)	72709*	<b>H01Q 1/08</b> (2006.01)	71927
<b>E04C 1/41</b> (2006.01)	72710	<b>H01Q 1/12</b> (2006.01)	71690
<b>E04C 1/00</b> (2006.01)	72710*	<b>H01Q 3/00</b> (2006.01)	71690*
<b>E04C 1/41</b> (2006.01)	72711	<b>H01Q 1/32</b> (2006.01)	71497
<b>E04C 1/00</b> (2006.01)	72711*	<b>H01Q 1/42</b> (2006.01)	71944
<b>E04C 1/41</b> (2006.01)	72712	<b>H02G 3/04</b> (2006.01)	72706
<b>E04C 1/00</b> (2006.01)	72712*	<b>H02G 3/02</b> (2006.01)	72706*
<b>E04D 13/17</b> (2006.01)	72716	<b>H02G 3/04</b> (2006.01)	72707
<b>E04D 13/16</b> (2006.01)	72716*	<b>H02G 3/30</b> (2006.01)	72707*
<b>E04D 3/36</b> (2006.01)	72715*	<b>H02G 3/06</b> (2006.01)	72705
<b>E06B 1/10</b> (2006.01)	72714	<b>H02G 3/04</b> (2006.01)	72705*
<b>E06B 1/28</b> (2006.01)	72714*	<b>H02S 30/00</b> (2014.01)	72715
<b>E06B 1/60</b> (2006.01)	72713		

\* Prawo ochronne oznaczone więcej niż jednym symbolem klasyfikacyjnym. Ogłoszenie dotyczące tego prawa ochronnego można znaleźć pod symbolem klasyfikacyjnym odpowiadającym numerowi bez gwiazdki.

INDEKS NUMEROWY  
 UDZIELONYCH PRAW OCHRONNYCH

Nr prawa ochronn.	Symbol MKP	Nr prawa ochronn.	Symbol MKP
1	2	1	2
70964	<b>H01Q 1/00</b> (2006.01)	72708	<b>E04C 1/41</b> (2006.01)
71497	<b>H01Q 1/32</b> (2006.01)	72709	<b>E04C 1/41</b> (2006.01)
71690	<b>H01Q 1/12</b> (2006.01)	72710	<b>E04C 1/41</b> (2006.01)
71927	<b>H01Q 1/08</b> (2006.01)	72711	<b>E04C 1/41</b> (2006.01)
71944	<b>H01Q 1/42</b> (2006.01)	72712	<b>E04C 1/41</b> (2006.01)
72702	<b>A41D 13/00</b> (2006.01)	72713	<b>E06B 1/60</b> (2006.01)
72703	<b>G09F 3/03</b> (2006.01)	72714	<b>E06B 1/10</b> (2006.01)
72704	<b>A61L 2/18</b> (2006.01)	72715	<b>H02S 30/00</b> (2014.01)
72705	<b>H02G 3/06</b> (2006.01)	72716	<b>E04D 13/17</b> (2006.01)
72706	<b>H02G 3/04</b> (2006.01)	72717	<b>A41D 10/00</b> (2006.01)
72707	<b>H02G 3/04</b> (2006.01)	72718	<b>F16B 12/44</b> (2006.01)

## OGŁOSZENIA

### SPROSTOWANIA OPISÓW OCHRONNYCH

Poniższe zestawienie zawiera kolejno: numer udzielonego prawa oraz informację o sprostowaniu.

(Y1) (11) 70964 Postanowiono opis ochronny ponownie wydrukować, w części dotyczącej wskazania uprawnionego (poz. 73) wstawić: SKARB PAŃSTWA REPREZENTOWANY PRZEZ MINISTRA OBRONY NARODOWEJ, Warszawa, PL

(Y1) (11) 71497 Postanowiono opis ochronny ponownie wydrukować, w części dotyczącej wskazania uprawnionego (poz. 73) wstawić: SKARB PAŃSTWA REPREZENTOWANY PRZEZ MINISTRA OBRONY NARODOWEJ, Warszawa, PL

(Y1) (11) 71690 Postanowiono opis ochronny ponownie wydrukować, w części dotyczącej wskazania uprawnionego (poz. 73) wstawić: SKARB PAŃSTWA REPREZENTOWANY PRZEZ MINISTRA OBRONY NARODOWEJ, Warszawa, PL

(Y1) (11) 71927 Postanowiono opis ochronny ponownie wydrukować, w części dotyczącej wskazania uprawnionego (poz. 73) wstawić: SKARB PAŃSTWA REPREZENTOWANY PRZEZ MINISTRA OBRONY NARODOWEJ, Warszawa, PL

(Y1) (11) 71944 Postanowiono opis ochronny ponownie wydrukować, w części dotyczącej wskazania uprawnionego (poz. 73) wstawić: SKARB PAŃSTWA REPREZENTOWANY PRZEZ MINISTRA OBRONY NARODOWEJ, Warszawa, PL

## C. WZORY PRZEMYSŁOWE

Cyfrowe kody identyfikacyjne (wg normy WIPO ST. 80), które poprzedzają informacje dotyczące wzorów przemysłowych oznaczają:

- (11) – numer prawa z rejestracji wzoru przemysłowego
- (15) – data prawa z rejestracji międzynarodowej
- (21) – numer zgłoszenia
- (22) – data zgłoszenia
- (23) – nazwa i miejsce wystawy, data pierwszego wystawienia (data pierwszeństwa z wystawy)
- (30) – dane dotyczące pierwszeństwa konwencyjnego (numer zgłoszenia priorytetowego, data wniesienia zgłoszenia priorytetowego, kod kraju)
- (45) – data publikacji rejestracji międzynarodowej
- (51) – symbol klasy wzoru przemysłowego
- (54) – określenie przedmiotu wzoru
- (55) – rysunek wzoru lub fotografia wzoru
- (72) – nazwisko i imię twórcy wzoru; dodatkowo wskazana jest miejscowość zamieszkania oraz kraj twórcy (kod kraju)
- (73) – nazwisko i imię lub nazwę uprawnionego; dodatkowo wskazana jest miejscowość zamieszkania lub siedziba oraz kraj uprawnionego (kod kraju)

### PRAWA Z REJESTRACJI WZORÓW PRZEMYSŁOWYCH

#### UDZIELONE PRAWA

(od nr 28 192 do nr 28 202)

(51) 09-05 (11) **28192** (22) 2022 05 20 (21) 30848  
 (73) CEDROB SPÓŁKA AKCYJNA, Ujazdówek (PL)  
 (72) WIŚNIEWSKA ANNA  
 (54) Opakowanie  
 (55)



(51) 25-02 (11) **28193** (22) 2022 06 06 (21) 30879  
 (73) MIŚKOWIEC RADOSŁAW, Chrzanów (PL)  
 (72) MIŚKOWIEC RADOSŁAW

(54) Wiata  
 (55)

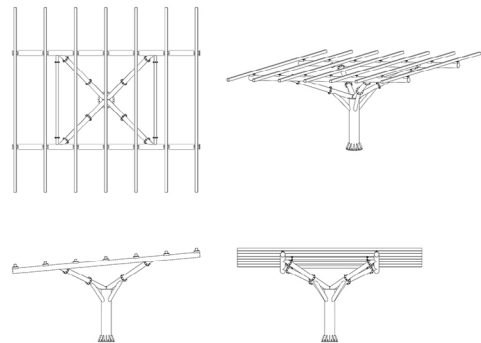

(51) 25-01 (11) **28194** (22) 2022 05 27 (21) 30868  
 (73) PNR GROUP  
 SPÓŁKA Z OGRANICZONĄ ODPOWIEDZIALNOŚCIĄ, Bilcza (PL)  
 (72) NOSEK ROBERT, MILCARZ PIOTR  
 (54) Balastowy system mocowań do montażu paneli fotowoltaicznych  
 (55)

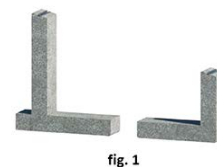

fig. 1



fig. 2



fig. 3

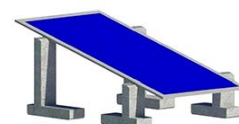

fig. 4

(51) 06-03 (11) **28195** (22) 2022 06 02 (21) 30877  
 (73) DĘBOWIEC PRZEMYSŁAW F.H.U, Wola Baranowska (PL)  
 (72) DĘBOWIEC PRZEMYSŁAW  
 (54) Stoły  
 (55)



Fig. 1



Fig. 2



Fig. 3



Fig. 4



Fig. 5

(51) 10-05 (11) **28196** (22) 2022 05 17 (21) 30839  
 (73) MACIEJEWSKI JAN FIRMA PRODUKCYJNO-HANDLOWO-  
 -USŁUGOWA JM-ROLL, Nowy Dwór (PL)  
 (72) MACIEJEWSKI JAN  
 (54) Skrzynka do odbioru próbek materiałów sypkich  
 (55)



Fig. 1

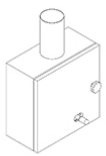

Fig. 2

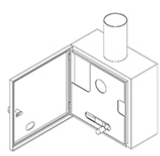

Fig. 3

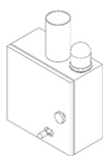

Fig. 4

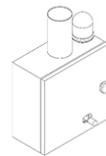

Fig. 5

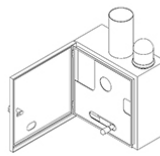

Fig. 6

(51) 01-01 (11) **28197** (22) 2021 12 06 (21) 30365  
 (73) ZAKŁAD CUKIERNICZY WACUŚ CZESŁAW WOŹNIAK,  
 TOMASZ WOŹNIAK SPÓŁKA JAWNA, Nysa (PL)  
 (72) WOŹNIAK CZESŁAW, WOŹNIAK TOMASZ  
 (54) Wafle wielosmakowe  
 (55)



(51) 25-01 (11) **28198** (22) 2022 06 05 (21) 30878  
 (73) LASKOWSKI RADOSŁAW EKLUND, Białystok (PL)  
 (72) LASKOWSKI RADOSŁAW  
 (54) Listwa ochronna na krawędzie mebli  
 (55)



(51) 14-06 (11) **28199** (22) 2022 04 15 (21) 30760  
 (73) KACZMAREK GRZEGORZ KACZMAREK STUDIO DESIGN,  
 Pruszcz Gdański (PL)  
 (72) KACZMAREK GRZEGORZ  
 (54) Uchwyt na komunikator drogowy  
 (55)

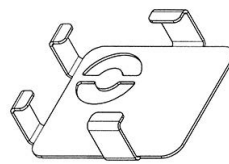

Fig. 1



Fig. 3



Fig. 4

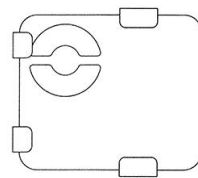

Fig. 2

(51) 14-06 (11) **28200** (22) 2022 04 15 (21) 30761  
 (73) KACZMAREK GRZEGORZ KACZMAREK STUDIO DESIGN,  
 Pruszcz Gdański (PL)  
 (72) KACZMAREK GRZEGORZ  
 (54) Uchwyt na komunikator drogowy  
 (55)

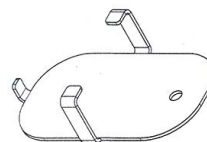

Fig. 1



Fig. 3



Fig. 4

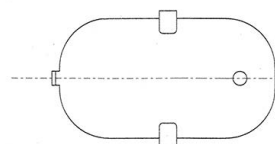

Fig. 2

(51) 14-06 (11) **28201** (22) 2022 04 15 (21) 30762  
 (73) KACZMAREK GRZEGORZ KACZMAREK STUDIO DESIGN,  
 Pruszcz Gdański (PL)  
 (72) KACZMAREK GRZEGORZ  
 (54) Uchwyt na komunikator drogowy  
 (55)

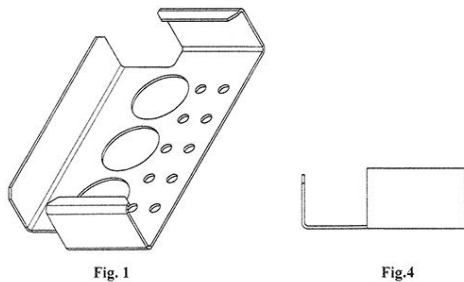

Fig. 1

Fig. 4

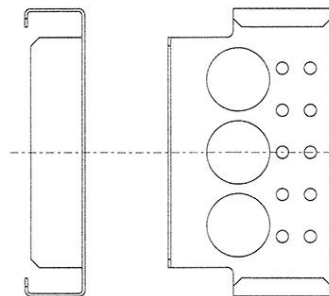

Fig. 3

Fig. 2

(51) 09-03 (11) **28202** (22) 2022 05 05 (21) 30804  
 (73) PHYTOPHARM KLĘKA SPÓŁKA AKCYJNA, Klęka (PL)  
 (72) WRÓBLEWSKA JUSTYNA  
 (54) Front opakowania  
 (55)



Fig. 1

Fig. 2

Fig. 3

Fig. 4

Fig. 5

**WYGAŚNIĘCIE PRAWA**

Poniższe zestawienie zawiera kolejno: numer wygasłego prawa z rejestracji, datę wygaśnięcia oraz zakres wygaśnięcia.

(11) 22638	2021 02 24	Prawo wygasło w całości.
(11) 22639	2021 02 24	Prawo wygasło w całości.
(11) 22642	2021 02 25	Prawo wygasło w całości.
(11) 22643	2021 02 25	Prawo wygasło w całości.
(11) 22645	2021 02 19	Prawo wygasło w całości.
(11) 22661	2021 02 23	Prawo wygasło w całości.
(11) 22664	2021 02 25	Prawo wygasło w całości.
(11) 22665	2021 02 18	Prawo wygasło w całości.
(11) 22681	2021 02 25	Prawo wygasło w całości.
(11) 22689	2021 02 16	Prawo wygasło w całości.

(11) 22691	2021 02 11	Prawo wygasło w całości.
(11) 22692	2021 02 10	Prawo wygasło w całości.
(11) 22693	2021 02 10	Prawo wygasło w całości.
(11) 22694	2021 02 10	Prawo wygasło w całości.
(11) 22695	2021 02 10	Prawo wygasło w całości.
(11) 22696	2021 02 10	Prawo wygasło w całości.
(11) 22697	2021 02 09	Prawo wygasło w całości.
(11) 22698	2021 01 19	Prawo wygasło w całości.
(11) 22701	2021 02 24	Prawo wygasło w całości.
(11) 22702	2021 02 18	Prawo wygasło w całości.
(11) 22709	2021 02 26	Prawo wygasło w całości.
(11) 22710	2021 02 26	Prawo wygasło w całości.
(11) 22711	2021 02 25	Prawo wygasło w całości.
(11) 22736	2021 01 21	Prawo wygasło w całości.
(11) 22737	2021 01 14	Prawo wygasło w całości.
(11) 22738	2021 01 14	Prawo wygasło w całości.
(11) 22739	2021 01 14	Prawo wygasło w całości.
(11) 22760	2021 01 19	Prawo wygasło w całości.
(11) 22785	2021 01 25	Prawo wygasło w całości.
(11) 22842	2021 02 15	Prawo wygasło w całości.
(11) 22843	2021 02 26	Prawo wygasło w całości.
(11) 22922	2021 01 22	Prawo wygasło w całości.
(11) 22923	2021 01 22	Prawo wygasło w całości.
(11) 23069	2021 01 27	Prawo wygasło w całości.
(11) 23070	2021 01 27	Prawo wygasło w całości.
(11) 23071	2021 02 25	Prawo wygasło w całości.
(11) 23074	2021 02 10	Prawo wygasło w całości.
(11) 23088	2021 01 28	Prawo wygasło w całości.
(11) 23646	2021 02 26	Prawo wygasło w całości.
(11) 23647	2021 02 15	Prawo wygasło w całości.

**WPISY I ZMIANY W REJESTRZE NIEUWZGLĘDNIONE W INNYCH SAMODZIELNYCH OGŁOSZENIACH**

Poniższe zestawienie zawiera kolejno: numer prawa z rejestracji, wskazanie rubryki rejestru, charakter oraz treść wpisu. Publikacji podlegają wpisy w rejestrze dotyczące uprawnionych, twórców, praw ograniczających prawo z rejestracji oraz sprostowania istotnych pomyłek.

- Rubryka A – dane uprawnionego
- Rubryka B – przedmiot wzoru przemysłowego
- Rubryka C – dane twórców wzoru przemysłowego
- Rubryka D – prawa ograniczające prawo z rejestracji
- Rubryka E – wnioski o unieważnienie, sprzeciwy oraz decyzje dotyczące prawa z rejestracji
- Rubryka G – informacje o unieważnieniu lub wygaśnięciu prawa z rejestracji
- Rubryka G – informacje o unieważnieniu lub wygaśnięciu prawa z rejestracji

(11) **20033** A. Wykreślono: CICHOCKI SŁAWOMIR, Kutno, Polska; Wpisano: Bara Krystian, Szczecin, Polska

**REJESTRACJA MIĘDZYNARODOWA UZNANA NA TERYTORIUM RZECZYPOSPOLITEJ POLSKIEJ**

Poniższe zestawienie zawiera kolejno: symbol klasy wzoru przemysłowego, numer prawa z rejestracji międzynarodowej, datę rejestracji międzynarodowej, datę publikacji rejestracji międzynarodowej, nazwisko i imię lub nazwę uprawnionego, określenie przedmiotu wzoru, rysunek wzoru lub fotografię wzoru.

(51) 11-01 (11) **DM/22 514** (15) 29.07.2022 (45) 12.08.2022  
 (73) Chanel SARL, Quai du Général-Guisan 24, 1204 Genève (CH)

(54) 1. Kolczyk  
(55)

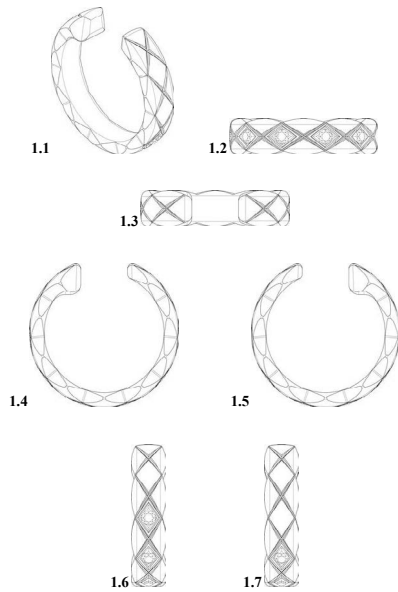

(51) 09-01 (11) **DM/222 585** (15) 17.02.2022 (45) 12.08.2022  
(73) Voir Haircare Inc, 4789 Yonge Street, Suite 1219,  
M2N 0G3 Toronto (CA)  
(54) 1. Butelka  
(55)



(51) 26-02 (11) **DM/222 649** (15) 06.07.2022 (45) 19.08.2022  
(73) MACTRONIC GROUP  
SPÓŁKA Z OGRANICZONĄ ODPOWIEDZIALNOŚCIĄ,  
ul. Stargradzka 4, 54-156 Wrocław (PL)

(54) 1. Latarka  
(55)

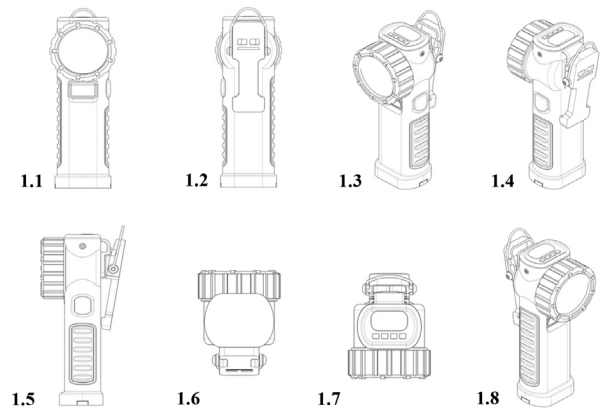

(51) 01-01 (11) **DM/222 795** (15) 25.04.2022 (45) 26.08.2022  
(73) Lorenz Snack-World Holding GmbH, Adelheidstr. 4/5,  
30171 Hannover (DE)  
(54) 1.-13. Przekąska  
(55)

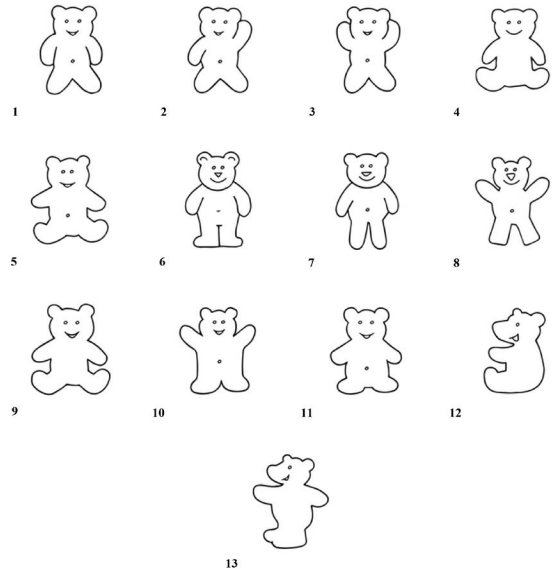

## D. ZNAKI TOWAROWE

Cyfrowe kody identyfikacyjne (wg normy WIPO ST. 60), które poprzedzają informacje dotyczące znaków towarowych oznaczają:

- (111) – numer prawa ochronnego lub rejestracji międzynarodowej
- (141) – data wygaśnięcia prawa ochronnego z dowolnego powodu przewidzianego prawem
- (151) – data wydania decyzji o udzieleniu prawa ochronnego dla znaków krajowych lub data rejestracji międzynarodowej
- (180) – oczekiwana data wygaśnięcia prawa ochronnego
- (210) – numer zgłoszenia
- (220) – data zgłoszenia (w przypadku konwersji – oznaczono literą K – jest to data, od której liczy się okres ochrony na terytorium Polski)
- (441) – data ogłoszenia o zgłoszeniu
- (510) – wykaz towarów
- (511) – klasy towarowe
- (531) – symbol klasyfikacji elementów graficznych znaku
- (540) – określenie znaku towarowego
- (591) – wskazanie kolorów
- (552) – znak pozycyjny lub znak stanowiący deseń
- (553) – znak ruchomy lub znak multimedialny
- (554) – znak przestrzenny
- (555) – znak holograficzny
- (556) – znak dźwiękowy
- (558) – znak składający się z koloru lub zestawienia kolorów
- (559) – znak inny
- (571) – opis znaku
- (551) – wskazanie kategorii znaku towarowego lub udzielonego prawa, jeżeli dotyczy wspólnego prawa ochronnego, wspólnego znaku towarowego albo znaku towarowego gwarancyjnego
- (581) – data notyfikacji
- (732) – nazwisko i imię lub nazwę uprawnionego, jego miejsce zamieszkania lub siedzibę oraz kod kraju

### PRAWA OCHRONNE NA ZNAKI TOWAROWE

#### UDZIELONE PRAWA

(od nr 354 486 do nr 354 675)

(111) **354486** (220) 2022 01 27 (210) 539147

(151) 2022 06 22 (441) 2022 03 07

(732) KOMPANIA DYSTRYBUCYJNA TEDI  
SPÓŁKA Z OGRANICZONĄ ODPOWIEDZIALNOŚCIĄ  
SPÓŁKA KOMANDYTOWO-AKCYJNA, Nowe Piekuty (PL)

(540) (znak słowny)

(540) TEDI

(510), (511) **35** Usługi sprzedaży hurtowej produktów spożywczych, Usługi sprzedaży hurtowej napojów, Usługi sprzedaży hurtowej wody gazowanej i niegazowanej, Usługi sprzedaży hurtowej soków, Usługi sprzedaży hurtowej piwa, Usługi sprzedaży hurtowej napojów alkoholowych, **39** Usługi dystrybucyjne, Magazynowanie towarów.

(111) **354487** (220) 2022 02 03 (210) 539433

(151) 2022 06 23 (441) 2022 03 07

(732) EPEE POLSKA  
SPÓŁKA Z OGRANICZONĄ ODPOWIEDZIALNOŚCIĄ, Szczecin (PL)

(540) (znak słowno-graficzny)

(540) MEGA balon

(540)



(591) czarny, biały, pomarańczowy, żółty, brązowy

(531) 27.05.01, 27.05.02, 27.05.25, 29.01.15

(510), (511) **28** Gry, zabawki i akcesoria do zabawy, Artykuły i sprzęt sportowy, Piłki do zabawy.

(111) **354488** (220) 2022 01 05 (210) 538445

(151) 2022 06 22 (441) 2022 03 07

(732) DAO THI HA AN-SON, Zielona Góra (PL)

(540) (znak słowno-graficzny)

(540) AN-SON

(540)



(591) złoty, czarny

(531) 27.05.01, 29.01.12, 01.01.02, 01.01.10, 04.03.03, 25.01.09, 25.01.25 (510), (511) **35** Usługi sprzedaży detalicznej i usługi sprzedaży detalicznej online związane z następującymi produktami: błyskawiczne zupy miso, buliony, preparaty do produkcji bulionu, burgery z tofu, chipsy ziemniaczane, Usługi sprzedaży detalicznej i usługi sprzedaży detalicznej online związane z następującymi produktami: dania gotowe, w skład których wchodzi przede wszystkim fermentowane warzywa, wieprzowina i tofu, Usługi sprzedaży detalicznej i usługi sprzedaży detalicznej online związane z następującymi produktami: dania gotowe, składające się głównie z pasty sojowej i tofu w gęstym sosie, drób, dziczyzna, dżemy, ekstrakty mięsne, Usługi sprzedaży detalicznej i usługi sprzedaży detalicznej online związane z następującymi produktami: ekstrakty alg do celów spożywczych, galaretki, gotowe posiłki, gotowane owoce, gotowe dania składające się głównie z mięsa, Usługi sprzedaży detalicznej i usługi sprzedaży detalicznej online związane z następującymi produktami: grzyby, grzyby konserwowane, hamburgery, hummus [pasta z ciecierzycy], Usługi sprzedaży detalicznej i usługi sprzedaży detalicznej online związane z następującymi produktami: jaja, jaja ptasie i produkty z jaj, klej rybi spożywczy, kiszzone warzywa [kimchi], kiszzone warzywa, Usługi sprzedaży detalicznej i usługi sprzedaży detalicznej online związane z następującymi produktami: koncentraty na bazie owoców przeznaczone do gotowania, koncentraty na bazie warzyw przeznaczone do gotowania, koncentraty rosolowe, Usługi sprzedaży detalicznej i usługi sprzedaży detalicznej online związane z następującymi produktami: konserwy mięsne, konserwy rybne, kotlety sojowe, kotlety z tofu, krokiety, margaryna, masło, mielonki [konserwy], migdały mielone, Usługi sprzedaży detalicznej i usługi sprzedaży detalicznej online związane z następującymi produktami: mięso i wędliny, mleko, mrożone owoce, napoje na bazie mleka kokosowego, napoje na bazie mleka migdałowego, napoje na bazie mleka orzechowego, napoje na bazie soi, Usługi sprzedaży detalicznej i usługi sprzedaży detalicznej online związane z następującymi produktami: nasiona przetworzone, nasiona roślin strączkowych, oleje i tłuszcze jadalne, oleje spożywcze, oliwa z oliwek, Usługi sprzedaży detalicznej i usługi sprzedaży detalicznej online związane z następującymi produktami: opiekane wodorosty, orzechy, orzechy preparowane, orzechy ziemne przetworzone, owoce konserwowane, owoce gotowane, owoce konserwowane, owoce przetworzone, Usługi sprzedaży detalicznej i usługi sprzedaży detalicznej online związane z następującymi produktami: owoce w puszkach, owocowe pasty do smarowania, pasty mleczne do smarowania, Usługi sprzedaży detalicznej i usługi sprzedaży detalicznej online związane z następującymi produktami: pasty z cukinii, pasty z owoców tłoczonych, pasty do smarowania na bazie warzyw, pasty na bazie orzechów, Usługi sprzedaży detalicznej i usługi sprzedaży detalicznej online związane z następującymi produktami: pektyny do celów kulinarnych, pyłki kwiatowe jako żywność, pikle, poczwarki jedwabnika do spożycia przez ludzi, Usługi sprzedaży detalicznej i usługi sprzedaży detalicznej online związane z następującymi produktami: preparaty do produkcji bulionu, przeciery warzywne, przekąski na bazie owoców, przekąski na bazie warzyw, przekąski na bazie tofu, Usługi sprzedaży detalicznej i usługi sprzedaży detalicznej online związane z następującymi produktami: przetwory do zup jarzynowych, ryby, sałatki owocowe, sałatki warzywne, Usługi sprzedaży detalicznej i usługi sprzedaży detalicznej online związane z następującymi produktami: skorupiaki nieżywe, smalec, smażone kawałki tofu, soczewica konserwowana, soja konserwowana spożywcza, soki roślinne do gotowania, surowce do produkcji tłuszczu jadalnych, Usługi sprzedaży detalicznej i usługi sprzedaży detalicznej online związane z następującymi produktami: suszone grzyby jadalne, suszone owoce, tahini [pasta z ziarna seza-

owego], trufle konserwowane, warzywa, warzywa gotowane, Usługi sprzedaży detalicznej i usługi sprzedaży detalicznej online związane z następującymi produktami: warzywa liofilizowane, warzywa konserwowane, warzywa mrożone, warzywa przetworzone, warzywa suszone, Usługi sprzedaży detalicznej i usługi sprzedaży detalicznej online związane z następującymi produktami: warzywa w puszkach, warzywne pasty do smarowania, wodorosty konserwowe, wywary, zupy, składniki do sporządzania zup, zupy błyskawiczne, żelatyna, żywność preparowana i przekąski słoje, Usługi sprzedaży detalicznej i usługi sprzedaży detalicznej online związane z następującymi produktami: aromaty do ciast inne niż oleje esencyjne, aromaty do napojów, aromaty do napojów inne niż esencje, aromaty do żywności, azjatyckie pikle nadziewane, Usługi sprzedaży detalicznej i usługi sprzedaży detalicznej online związane z następującymi produktami: bułki nadziewane, bułki nadziewane tofu, bułki nadziewane tofu i warzywami, ciasto, ciasta mączne, ciasto na ciastka, Usługi sprzedaży detalicznej i usługi sprzedaży detalicznej online związane z następującymi produktami: ciastka ryżowe, cienkie kawałki ciasta do przyrządzania tortilli, dania gotowe suche lub w płynie, zawierające głównie ryż, Usługi sprzedaży detalicznej i usługi sprzedaży detalicznej online związane z następującymi produktami: dania liofilizowane, których głównym składnikiem jest makaron, dania liofilizowane, których głównym składnikiem jest ryż, Usługi sprzedaży detalicznej i usługi sprzedaży detalicznej online związane z następującymi produktami: dodatki smakowe do napojów, inne niż olejki eteryczne, gotowe dania azjatyckie, gotowe dania kuchni azjatyckiej, gotowe dania z ryżu, Usługi sprzedaży detalicznej i usługi sprzedaży detalicznej online związane z następującymi produktami: gotowe potrawy na bazie makaronu, herbata, herbata mrożona, kanapki, kanapki z tofu, kanapki z tofu i warzywami, kapary, kasze, kawa, Usługi sprzedaży detalicznej i usługi sprzedaży detalicznej online związane z następującymi produktami: koncentraty warzywne stosowane jako przyprawy, kurkuma do żywności, jogurt mrożony [lody spożywcze], lody spożywcze, makarony, Usługi sprzedaży detalicznej i usługi sprzedaży detalicznej online związane z następującymi produktami: marynaty, mąka kukurydziana, mąka sojowa, mąka z tapioki do celów spożywczych, melasa, mięsne sosy, mięso zapiekane w cieście, musy czekoladowe, musy deserowe, Usługi sprzedaży detalicznej i usługi sprzedaży detalicznej online związane z następującymi produktami: napoje na bazie herbaty, napary inne niż do celów leczniczych, ocet, owies łuskany, Usługi sprzedaży detalicznej i usługi sprzedaży detalicznej online związane z następującymi produktami: pasty czekoladowe [do smarowania], pasta imbirowa [przyprawa], pasta migdałowa, pasta z soi jako przyprawa, Usługi sprzedaży detalicznej i usługi sprzedaży detalicznej online związane z następującymi produktami: preparaty aromatyczne do żywności, preparaty do zmiękczenia mięsa do celów gospodarstwa domowego, proszki do sporządzania lodów, Usługi sprzedaży detalicznej i usługi sprzedaży detalicznej online związane z następującymi produktami: przekąski ryżowe, przekąski na bazie ryżu, przekąski na bazie zbóż, przekąski zbożowe, przetworzona komosa ryżowa, Usługi sprzedaży detalicznej i usługi sprzedaży detalicznej online związane z następującymi produktami: przetworzone nasiona do użytku jako przyprawa, przetworzone ziarna, przyprawy, przyprawy korzenne, przyprawa curry, przyprawy z ziół konserwowanych, Usługi sprzedaży detalicznej i usługi sprzedaży detalicznej online związane z następującymi produktami: przyprawy smakowe [sosy, marynaty], ramen [japońskie danie na bazie makaronu], ryż, ryż błyskawiczny, ryż preparowany zawijany w wodorosty, Usługi sprzedaży detalicznej i usługi sprzedaży detalicznej online związane z następującymi produktami: sago, sajgonki, słodczyce, sorbety jako lody, Usługi sprzedaży detalicznej i usługi sprzedaży detalicznej online związane z następującymi produktami: sosy do makaronów, sosy owocowe, sosy pomidorowe, sosy do sałatek, sos sojowy, sosy jako przyprawy, sosy do polewania deserów, Usługi sprzedaży detalicznej i usługi sprzedaży detalicznej online związane z następującymi produktami: sól selerowa, sól do konserwowania żywności, syropy smakowe, udon [makaron japoński], tako, tapioka, Usługi sprzedaży detalicznej i usługi sprzedaży detalicznej online związane z następującymi produktami: tarty nadzieniem z jajek, sera i boczku, tarty z owocami, wyroby cukiernicze na bazie orzechów arachidowych, Usługi sprzedaży detalicznej i usługi sprzedaży detalicznej online związane z następującymi produktami: aromaty gazowane napoje gazowane, cydr bezalkoholowy, napoje bezalkoholowe, napoje orzeźwiające, napoje na bazie soi, inne niż substytuty mleka, Usługi sprzedaży detalicznej i usługi sprzedaży

detalicznej online związane z następującymi produktami: napoje funkcjonalne na bazie wody, napoje na bazie wody zawierające ekstrakty z herbaty, napoje energetyzujące, Usługi sprzedaży detalicznej i usługi sprzedaży detalicznej online związane z następującymi produktami: napoje z guaraną, napoje z fasoli Mung, napoje bezalkoholowe zawierające soki owocowe, napoje z sokiem ananasowym, Usługi sprzedaży detalicznej i usługi sprzedaży detalicznej online związane z następującymi produktami: napoje na bazie kokosu, napoje z nata de coco, napoje na bazie galaretki kokosowej, piwo, piwo azjatyckie, Usługi sprzedaży detalicznej i usługi sprzedaży detalicznej online związane z następującymi produktami: piwo bezalkoholowe, soki aloesowe, sorbety [napoje], woda, woda mineralna, woda mineralizowana, cydr, napoje alkoholowe niskoprocentowe, Organizowanie imprez, wystaw, targów i pokazów do celów handlowych, promocyjnych i reklamowych, Usługi agencji eksportowych, Usługi handlu elektronicznego, mianowicie dostarczanie informacji o produktach za pośrednictwem sieci telekomunikacyjnych do celów reklamowych i sprzedaży, Usługi importowo-eksportowe, Usługi w zakresie zamówień on-line w dziedzinie restauracji oferujących posiłki na wynos oraz z dostawą na miejsce, Wynajmowanie powierzchni na cele reklamowe, **36** Administrowanie nieruchomościami, Usługi doradcze dotyczące nieruchomości, Usługi dzierżawy, wynajmu nieruchomości, Usługi wynajmu pomieszczeń biurowych, Usługi w zakresie nieruchomości, Usługi zarządzania nieruchomościami związane z budynkami mieszkalnymi, Wynajem nieruchomości, **43** Bary, Bary z kuchnią azjatycką, Bary sałatkowe, Bary bistro, Bary z kanapkami, Bary szybkiej obsługi, Dokonywanie rezerwacji restauracji i posiłków, Doradztwo kulinarne, Dostarczanie żywności osobom potrzebującym [usługi charytatywne], Dostarczanie posiłków do bezpośredniego spożycia, Herbaciarnie, Imprezy firmowe [zapewnianie jedzenia i napojów], Kafeterie, Kawiarnie, Koktajlbary, Lodziarnie, Obsługa gastronomiczna z własnym zapleczem, produktami i transportem, Organizowanie posiłków w hotelach, Przygotowywanie posiłków i napojów, Przygotowywanie żywności dla innych na zasadzie zlecenia na zewnątrz, Przygotowywanie i zaopatrywanie w żywność i napoje do bezpośredniego spożycia, Restauracje, Restauracje serwujące dania kuchni azjatyckiej, Restauracje samoobsługowe, Serwowanie jedzenia i napojów, Serwowanie napojów alkoholowych, Serwowanie żywności i napojów dla gości, Serwowanie żywności i napojów dla gości w restauracjach, Serwowanie napojów alkoholowych dla gości w restauracjach, Spersonalizowane usługi planowania posiłków za pośrednictwem strony internetowej, Udostępnianie obiektów i sprzętu na zjazdy, Udostępnianie pomieszczeń i urządzeń do obsługi wydarzeń, Usługi barowe, Usługi cateringowe, Usługi obiektów gościnnych [posiłki i napoje], Usługi osobistych kucharzy, Usługi restauracji sprzedających dania kuchni orientalnej, Usługi restauracji sprzedających posiłki na wynos, Usługi restauracyjne, Usługi rezerwacyjne w zakresie rezerwacji posiłków, Usługi w zakresie gotowania posiłków, Usługi w zakresie przygotowywania posiłków, Usługi w zakresie sprzedaży posiłków na wynos, Usługi zaopatrzenia w żywność i napoje, Wynajem pomieszczeń na uroczystości towarzyskie, Wynajmowanie sal konferencyjnych, Wynajmowanie sal na zebrań, Wynajmowanie serwisów stołowych i sprzętu do podawania jedzenia i napojów, Zapewnianie żywności i napojów w restauracjach, Wypożyczanie urządzeń do gotowania.

(111) **354489** (220) 2022 01 13 (210) 538657  
 (151) 2022 06 21 (441) 2022 03 07  
 (732) JASAK ERYK HASZTAGŁATWO, Kraków (PL)  
 (540) (znak słowno-graficzny)  
 (540) #Łatwo  
 (540)



(591) czerwonny, czarny, srebrny  
 (531) 26.11.01, 24.17.25, 27.05.01, 29.01.13

(510), (511) **38** Dostęp do treści, stron internetowych i portali, Elektroniczna transmisja wiadomości i danych za pośrednictwem sieci P2P (peer-to-peer), Fora i czaty online do tworzenia sieci społecznościowych, Prowadzenie forum, Prowadzenie forum wymiany informacji dydaktycznych, edukacyjnych, Prowadzenie forum dyskusyjnych, Przesyłanie informacji tekstowej i obrazowej za pomocą komputerów, Przesyłanie webcastów, Telekomunikacyjna obsługa sieci komputerowych, Transmisja danych i nadawanie danych, Transmisja danych wideo za pośrednictwem Internetu, Transmisja imprez w zakresie sportów elektronicznych, Transmisja materiałów wideo, filmów, obrazów, tekstu, zdjęć, gier, treści generowanych przez użytkownika, treści audio i informacji za pośrednictwem Internetu, Transmisja podcastów, Udostępnianie elektronicznej tablicy ogłoszeniowej obejmującej wiadomości pomiędzy użytkownikami zamieszczającymi pytania i studentami zamieszczającymi odpowiedzi na te pytania, Udostępnianie forów internetowych, Udostępnianie forów internetowych online do przesyłania wiadomości i danych, Udostępnianie internetowych chatroomów zwłaszcza dotyczących pomocy naukowej, wzajemnej wymiany notatek, towarzyskiego nauczania, Umożliwianie uczenia społecznościowego online i sieci do nauczania, Usługi telekomunikacyjne, Wspomagane komputerowo przesyłanie wiadomości i obrazów, Zapewnianie dostępu do globalnej sieci komputerowej, Zapewnianie dostępu do baz danych, Zapewnienie dostępu do światowej komputerowej sieci informacyjnej, **41** Edukacja, nauczanie i szkolenia, Dostarczanie informacji w zakresie nauczania i informacji o edukacji, Organizacja szkoleń, Działalność rozrywkowa, Działalność sportowa i kulturalna, Organizowanie konkursów rozrywkowych i edukacyjnych, Organizowanie konkursów: szkoleniowych, muzycznych, sportowych, Organizowanie przyjęć, Organizowanie wycieczek, Organizowanie spektakli, Organizowanie zawodów, Udzielanie informacji edukacyjnych online z komputerowej bazy danych lub za pośrednictwem Internetu, Informacja dotycząca edukacji, udzielana on-line, Organizowanie imprez: sportowych, kulturowych, edukacyjnych, tanecznych, Organizowanie społecznych imprez sportowych i kulturalnych, Publikowanie książek elektronicznych w systemie on-line, Rozrywka, Usługi dydaktyczne, Usługi szkoleniowe, Usługi dydaktyczne i szkoleniowe w sieci P2P (peer-to-peer), Zajęcia sportowe i kulturalne, Zajęcia dydaktyczne.

(111) **354490** (220) 2022 01 20 (210) 538870  
 (151) 2022 06 15 (441) 2022 02 21  
 (732) MEDICINAE  
 SPÓŁKA Z OGRANICZONĄ ODPOWIEDZIALNOŚCIĄ, Łódź (PL)  
 (540) (znak słowny)  
 (540) SENEA z Melatoniną  
 (510), (511) **5** Dietetyczna żywność przystosowana do celów medycznych, Dietetyczne substancje przystosowane do celów medycznych, Leki dla ludzi, Preparaty farmaceutyczne, Suplementy diety dla ludzi, Zioła lecznicze, Zioła lecznicze suszone lub zakonserwowane.

(111) **354491** (220) 2022 02 02 (210) 539387  
 (151) 2022 06 21 (441) 2022 02 28  
 (732) PRZEDSIĘBIORSTWO PRODUKCYJNO-USŁUGOWO-  
 -HANDLOWE RITBET SPÓŁKA Z OGRANICZONĄ  
 ODPOWIEDZIALNOŚCIĄ, Zwierki (PL)  
 (540) (znak słowny)  
 (540) RITBET  
 (510), (511) **19** Beton, Materiały i elementy budowlane i konstrukcyjne z betonu lub żelbetu, Prefabrykaty budowlane z betonu lub żelbetu, Studnie betonowe, Studnie wodomierzowe, Studnie głębinowe, Obudowy studni, Przepompownie, Studzienki wpustowe, Studzienki rewizyjne, Włazy i wpusty, Kręgi i dennice, Płyty nastudienne, Osadniki piasku, Zbiorniki na wodę deszczową, Zbiorniki retencyjne, Zbiorniki szczelne, Komory prostokątne, Szamba szczelne, Rury betonowe, Rury żelbetowe, Rury przepustowe ze stopką, Betonowe i żelbetowe elementy składowe kanalizacji, Drenażowe konstrukcje betonowe i żelbetowe, Stopy fundamentowe, Betonowe i żelbetowe elementy KPED, **35** Usługi sprzedaży hurtowej, detalicznej, internetowej, wysyłkowej oraz poprzez ofertę bezpośrednią materiałów i elementów budowlanych i konstrukcyjnych z betonu lub żelbetu, prefabrykatów budowlanych z betonu lub żelbetu, studni betonowych, studni wodomierzowych, studni głębinowych, obudów studni, przepompowni, studzienek wpustowych, studzienek rewizyjnych,



włazów i wpustów, kręgów i dennic, płyt nastudziennych, osadników piasku, zbiorników na wodę deszczową, zbiorników retencyjnych, zbiorników szczelnych, komór prostokątnych, szamb szczelnych, rur betonowych, rur żelbetowych, rur przepustowych ze stopką, betonowych i żelbetowych elementów składowych kanalizacji, drenażowych konstrukcji betonowych i żelbetowych, stóp fundamentowych, betonowych i żelbetowych elementów KPED.

(111) **354492** (220) 2022 02 03 (210) 539388  
 (151) 2022 06 21 (441) 2022 02 28  
 (732) PIĘNKOSZ CEZARY CEZARY PIĘNKOSZ DORADCA  
 PODATKOWY, Kobyłka (PL)  
 (540) (znak słowno-graficzny)  
 (540) TaxAbout.pl aby zrozumieć podatki  
 (540)

**TaxAbout.pl**  
 aby zrozumieć podatki

(591) ciemnoczerwony, granatowy  
 (531) 26.11.01, 27.05.01, 29.01.12  
 (510), (511) **41** Szkolenia online i szkolenia stacjonarne dotyczące podatków i tematyki okołopodatkowej, obejmujące udostępnienie materiałów szkoleniowych.

(111) **354493** (220) 2022 02 03 (210) 539388  
 (151) 2022 06 21 (441) 2022 02 28  
 (732) SOKÓŁ WOJCIECH, Warszawa (PL)  
 (540) (znak słowno-graficzny)  
 (540) AKADEMIA SŁYSZENIA  
 (540)

 **AKADEMIA  
 SŁYSZENIA**

(591) niebieski, biały, żółty  
 (531) 02.09.06, 16.01.14, 26.01.01, 27.05.01, 29.01.12  
 (510), (511) **35** Usługi sprzedaży detalicznej związane z następującymi produktami: zawieszki [nie biżuteria ani nie do kluczy, kółek lub łańcuszków], Usługi handlu hurtowego związane z następującymi produktami: zawieszki [nie biżuteria ani nie do kluczy, kółek lub łańcuszków], Usługi sprzedaży detalicznej związane z następującymi produktami: kółka na klucze i breloczki oraz zawieszki do nich, Usługi handlu hurtowego związane z następującymi produktami: kółka na klucze i breloczki oraz zawieszki do nich, Usługi sprzedaży detalicznej związane z następującymi produktami: przyłbice do ochrony przed zakażeniem wirusowym, Usługi handlu hurtowego związane z następującymi produktami: przyłbice do ochrony przed zakażeniem wirusowym, Usługi sprzedaży detalicznej związane z następującymi produktami: maski ochronne [odzież], Usługi handlu hurtowego związane z następującymi produktami: maski ochronne [odzież], Usługi sprzedaży detalicznej związane z następującymi produktami: maski ochronne, nie do celów medycznych, Usługi handlu hurtowego związane z następującymi produktami: maski ochronne, nie do celów medycznych, Usługi sprzedaży detalicznej związane z następującymi produktami: ładowarki, Usługi handlu hurtowego związane z następującymi produktami: ładowarki, Usługi sprzedaży detalicznej związane z następującymi produktami: słuchawki, Usługi handlu hurtowego związane z następującymi produktami: słuchawki, Usługi sprzedaży detalicznej związane z następującymi produktami: preparaty i artykuły higieniczne, Usługi handlu hurtowego związane z następującymi produktami: preparaty i artykuły higieniczne, Usługi sprzedaży detalicznej związane z następującymi produktami: preparaty do czyszczenia i odświeżania, Usługi handlu hurtowego związane z następującymi produktami: preparaty do czyszczenia i odświeżania, Usługi sprzedaży detalicznej związane z następującymi produktami: urządzenia do ogrzewania i suszenia do użytku osobistego, Usługi handlu hurtowego związane z następującymi produktami: urządzenia do ogrzewania i suszenia do użytku osobistego, Usługi sprzedaży detalicznej związane z następującymi produktami: złącza pośrednie do podłączania telefonów do aparatów słuchowych, Usługi handlu

hurtowego związane z następującymi produktami: złącza pośrednie do podłączania telefonów do aparatów słuchowych, Usługi sprzedaży detalicznej związane z następującymi produktami: słuchawki douszne, Usługi handlu hurtowego związane z następującymi produktami: słuchawki douszne, Usługi sprzedaży detalicznej związane z następującymi produktami: słuchawki z mikrofonem do komunikacji, Usługi handlu hurtowego związane z następującymi produktami: słuchawki z mikrofonem do komunikacji, Usługi sprzedaży detalicznej związane z następującymi produktami: systemy głośnikowe, Usługi handlu hurtowego związane z następującymi produktami: systemy głośnikowe, Usługi sprzedaży detalicznej związane z następującymi produktami: głośnikowe stacje dokujące, Usługi handlu hurtowego związane z następującymi produktami: głośnikowe stacje dokujące, Usługi sprzedaży detalicznej związane z następującymi produktami: odbiorniki elektryczne, Usługi handlu hurtowego związane z następującymi produktami: odbiorniki elektryczne, Usługi sprzedaży detalicznej związane z następującymi produktami: nadajniki telekomunikacyjne, Usługi handlu hurtowego związane z następującymi produktami: nadajniki telekomunikacyjne, Usługi sprzedaży detalicznej związane z następującymi produktami: nadajniki, Usługi handlu hurtowego związane z następującymi produktami: nadajniki, Usługi sprzedaży detalicznej związane z następującymi produktami: mikrofony obuszne, Usługi handlu hurtowego związane z następującymi produktami: mikrofony obuszne, Usługi sprzedaży detalicznej związane z następującymi produktami: łączniki elektroniczne, Usługi handlu hurtowego związane z następującymi produktami: łączniki elektroniczne, Usługi sprzedaży detalicznej związane z następującymi produktami: wzmacniacze elektroakustyczne, Usługi handlu hurtowego związane z następującymi produktami: wzmacniacze elektroakustyczne, Usługi sprzedaży detalicznej związane z następującymi produktami: wzmacniacze elektroniczne, Usługi handlu hurtowego związane z następującymi produktami: wzmacniacze elektroniczne, Usługi sprzedaży detalicznej związane z następującymi produktami: wzmacniacze elektryczne, Usługi handlu hurtowego związane z następującymi produktami: wzmacniacze elektryczne, Usługi sprzedaży detalicznej związane z następującymi produktami: wzmacniacze audio, Usługi handlu hurtowego związane z następującymi produktami: wzmacniacze audio, Usługi sprzedaży detalicznej związane z następującymi produktami: wzmacniacze dźwięku, Usługi handlu hurtowego związane z następującymi produktami: wzmacniacze dźwięku, Usługi sprzedaży detalicznej związane z następującymi produktami: zasilacze sieciowe [baterie], Usługi handlu hurtowego związane z następującymi produktami: zasilacze sieciowe [baterie], Usługi sprzedaży detalicznej związane z następującymi produktami: baterie, Usługi handlu hurtowego związane z następującymi produktami: baterie, Usługi sprzedaży detalicznej związane z następującymi produktami: czujniki elektroniczne, Usługi handlu hurtowego związane z następującymi produktami: czujniki elektroniczne, Usługi sprzedaży detalicznej związane z następującymi produktami: czujniki elektryczne, Usługi handlu hurtowego związane z następującymi produktami: czujniki elektryczne, Usługi sprzedaży detalicznej związane z następującymi produktami: czujniki magnetyczne, Usługi handlu hurtowego związane z następującymi produktami: czujniki magnetyczne, Usługi sprzedaży detalicznej związane z następującymi produktami: dzwonki alarmowe, Usługi handlu hurtowego związane z następującymi produktami: dzwonki alarmowe, Usługi sprzedaży detalicznej związane z następującymi produktami: torby podróżne, Usługi handlu hurtowego związane z następującymi produktami: torby podróżne, Usługi sprzedaży detalicznej związane z następującymi produktami: odzież, Usługi handlu hurtowego związane z następującymi produktami: odzież, Usługi sprzedaży detalicznej związane z następującymi produktami: testery elektryczne [próbniki napięcia], Usługi handlu hurtowego związane z następującymi produktami: testery elektryczne [próbniki napięcia], Usługi sprzedaży detalicznej związane z następującymi produktami: wkładki douszne będące elementami aparatów słuchowych, Usługi handlu hurtowego związane z następującymi produktami: wkładki douszne będące elementami aparatów słuchowych, Usługi sprzedaży detalicznej związane z następującymi produktami: wkładki douszne do użytku medycznego, Usługi handlu hurtowego związane z następującymi produktami: wkładki douszne do użytku medycznego,

Usługi sprzedaży detalicznej związane z następującymi produktami: piloty zdalnego sterowania, Usługi handlu hurtowego związane z następującymi produktami: piloty zdalnego sterowania, Usługi sprzedaży detalicznej związane z następującymi produktami: instrumenty medyczne do użycia jako aparaty słuchowe, Usługi handlu hurtowego związane z następującymi produktami: instrumenty medyczne do użycia jako aparaty słuchowe, Usługi sprzedaży detalicznej związane z następującymi produktami: aparaty słuchowe, Usługi handlu hurtowego związane z następującymi produktami: aparaty słuchowe, **44** Badanie słuchu, Doradztwo związane z badaniem słuchu, Poradnictwo medyczne związane z utratą słuchu, Terapia mowy i słuchu.

(111) **354494** (220) 2022 01 17 (210) 538756  
 (151) 2022 05 31 (441) 2022 02 14  
 (732) SHVETS VIKTORIA NEW-LIFE, Warszawa (PL)  
 (540) (znak słowno-graficzny)  
 (540) NEW-LIFE  
 (540)



(591) złoty  
 (531) 24.09.05, 24.09.07, 27.05.01, 27.05.02, 29.01.02  
 (510), (511) **25** Odzież, Obuwie, Nakrycia głowy, Części odzieży, obuwia i nakryć głowy.

(111) **354495** (220) 2022 01 30 (210) 539210  
 (151) 2022 06 20 (441) 2022 02 28  
 (732) ANIOŁ KAROL STODESEK, Matiaszów (PL)  
 (540) (znak słowno-graficzny)  
 (540) stodesek  
 (540)



(531) 05.07.07, 26.11.01, 26.11.08, 26.11.12, 27.05.01, 27.05.08  
 (510), (511) **20** Drewniane półki i stojaki [meble], Obudowy drewniane [meble], Regały drewniane [meble], Meble drewniane, Stoły [meble], Blaty kuchenne [meble], Blaty [części mebli], Stoliki kawowe, Komody [meble], Ławy robocze [meble], Ławy [meble], Pudełka drewniane, **21** Drewniane deski do krojenia, Deski do krojenia, Deski do krojenia do kuchni, Stojaki na deski do krojenia, Koziołki pod noże na stół, Deski do krojenia [z rowkami], Podkładki pod garnki, Podkładki na stół, nie z papieru ani materiałów tekstylnych, Deski do serów, Tace na posiłki, **35** Usługi handlu detalicznego dotyczące produktów drewnianych.

(111) **354496** (220) 2022 02 03 (210) 539390  
 (151) 2022 06 21 (441) 2022 02 28  
 (732) AGENCJA ROZWOJU PRZEMYSŁU SPÓŁKA AKCYJNA, Warszawa (PL)  
 (540) (znak słowno-graficzny)  
 (540) H2 poland.eu  
 (540)



(591) biały, niebieski, szary  
 (531) 26.01.01, 26.02.07, 27.05.01, 29.01.13

(510), (511) **41** Publikowanie, Publikowanie tekstów, Publikowanie czasopism, Publikowanie książek, Publikowania broszur, Publikowanie czasopism elektronicznych, Publikowanie tekstów edukacyjnych, Publikowanie czasopism internetowych, Publikowanie materiałów multimedialnych online, Publikowanie, sprawozdawczość i pisanie tekstów, Publikacja treści redakcyjnych stron dostępnych za pośrednictwem globalnej sieci komputerowej, Usługi wydawnicze w zakresie tekstów elektronicznych, Przygotowywanie tekstów do publikacji, Nauczanie i szkolenia.

(111) **354497** (220) 2022 02 03 (210) 539395  
 (151) 2022 06 21 (441) 2022 02 28  
 (732) CASIUS INKASSO & BUSINESS SERVICE  
 SPÓŁKA Z OGRANICZONĄ ODPOWIEDZIALNOŚCIĄ, Wrocław (PL)  
 (540) (znak słowno-graficzny)  
 (540) juwi REMONT  
 (540)



(531) 07.03.11, 07.01.25, 27.05.01  
 (510), (511) **37** Remont nieruchomości, Remontowanie budynków, Usługi w zakresie remontów budynków, Konserwacja i naprawa budynków, Naprawa i konserwacja budynków mieszkalnych, Malowanie i prace dekoratorskie w budynkach.

(111) **354498** (220) 2022 01 11 (210) 538537  
 (151) 2022 06 14 (441) 2022 02 28  
 (732) FILEK SŁAWOMIR, Bielsko-Biała (PL)  
 (540) (znak słowno-graficzny)  
 (540) N notra  
 (540)



(591) czarny, czerwony, biały  
 (531) 27.05.01, 29.01.13, 27.05.05  
 (510), (511) **37** Usługi budowlane.

(111) **354499** (220) 2022 02 03 (210) 539406  
 (151) 2022 06 21 (441) 2022 03 07  
 (732) MRÓWCZYŃSKI BARTŁOMIEJ, Piotrków Trybunalski (PL)  
 (540) (znak słowno-graficzny)  
 (540) Opoczyńska TŁOCZNIĄ  
 (540)



(591) czarny, pomarańczowy, czerwony, zielony, żółty, fioletowy  
 (531) 29.01.15, 02.03.04, 02.03.16, 02.03.23, 26.03.04, 27.05.01, 27.05.13  
 (510), (511) **29** Oleje i tłuszcze.

(111) **354500** (220) 2022 02 03 (210) 539441  
 (151) 2022 06 21 (441) 2022 03 07  
 (732) FINFAKT SPÓŁKA Z OGRANICZONĄ ODPOWIEDZIALNOŚCIĄ,  
 Katowice (PL)  
 (540) (znak słowno-graficzny)  
 (540) FinFakt  
 (540)



(591) jasnoniebieski, ciemnoniebieski, czarny  
 (531) 29.01.13, 27.05.01, 27.05.08, 26.05.04, 26.04.09  
 (510), (511) **36** Windykacja należności i odzyskiwanie długów.

(111) **354501** (220) 2022 02 03 (210) 539443  
 (151) 2022 06 21 (441) 2022 03 07  
 (732) KOZŁOWSKA EWELINA, Lublin (PL)  
 (540) (znak słowno-graficzny)  
 (540) evel cars  
 (540)



(591) czarny, złoty  
 (531) 29.01.12, 27.05.01  
 (510), (511) **39** Usługi taksówkarskie.

(111) **354502** (220) 2022 02 05 (210) 539497  
 (151) 2022 06 21 (441) 2022 03 07  
 (732) BUSSANI ROBERTO PIZZA I GITARA, Bydgoszcz (PL)  
 (540) (znak słowny)  
 (540) Pizza i Gitara  
 (510), (511) **43** Usługi restauracyjne, Usługi barów i restauracji, Restauracje oferujące dania na wynos, Przygotowywanie posiłków i napojów, Serwowanie żywności i napojów dla gości w restauracjach, Oferowanie żywności i napojów dla gości w restauracjach, Serwowanie żywności i napojów w restauracjach i barach, Usługi cateringowe, Usługi mobilnych restauracji.

(111) **354503** (220) 2022 02 07 (210) 539511  
 (151) 2022 06 21 (441) 2022 03 07  
 (732) GREATHOUSE SPÓŁKA Z OGRANICZONĄ  
 ODPOWIEDZIALNOŚCIĄ, Kielce (PL)  
 (540) (znak słowno-graficzny)  
 (540) Great House  
 (540)



(591) biały, żółty, pomarańczowy, czarny  
 (531) 29.01.14, 27.05.01, 27.05.09, 07.01.24, 07.01.25, 26.01.01, 26.01.03, 26.01.16  
 (510), (511) **36** Organizowanie wynajmu nieruchomości, Pośrednictwo w obrocie nieruchomościami, Wynajem mieszkań, Wynajem pomieszczeń biurowych, Zarządzanie nieruchomością, Wycena nieruchomości, Usługi związane z majątkiem nieruchomym.

(111) **354504** (220) 2022 02 10 (210) 539698  
 (151) 2022 06 21 (441) 2022 03 07

(732) BARTOSZAK-KEMPA PATRYCJA SZTUKA NIEPOWTARZALNA,  
 Warszawa (PL)  
 (540) (znak słowno-graficzny)  
 (540) art tes  
 (540)



(591) biały, ciemnożółty  
 (531) 26.01.03, 26.01.18, 27.05.01, 29.01.12  
 (510), (511) **41** Edukacja, Edukacja dorosłych, Edukacyjne kursy z zakwaterowaniem, Kursy szkoleniowe, Kursy szkoleniowe w zakresie rozwoju osobistego, Nauczanie, Nauczanie wyrównawcze, Opracowywanie materiałów edukacyjnych, Organizacja i przeprowadzanie kursów edukacyjnych, Organizacja szkoleń, Organizowanie i prowadzenie warsztatów [szkolenie], Organizowanie i prowadzenie warsztatów szkoleniowych, Organizowanie zajęć dydaktycznych, Prowadzenie zajęć, Szkolenia dla dorosłych, Szkolenie dla rodziców w zakresie umiejętności rodzicielskich, Trening osobisty [szkolenie], Trening rozwoju osobistego, Usługi edukacyjne, Usługi edukacyjne dotyczące umiejętności komunikacyjnych, Usługi edukacyjne i szkoleniowe, Usługi edukacyjne w zakresie sztuki, Usługi nauczania umiejętności komunikacyjnych, Usługi nauczania w zakresie metod pedagogicznych, **44** Terapia sztuką, Terapia tańcem, Terapia zajęciowa i rehabilitacja, Usługi terapeutyczne.

(111) **354505** (220) 2022 02 10 (210) 539714  
 (151) 2022 06 21 (441) 2022 03 07  
 (732) PYTLARZ DARIUSZ P.P.H.U. ELEKTROMET, Szczekociny (PL)  
 (540) (znak słowno-graficzny)  
 (540) Elektromet  
 (540)



(591) czarny, czerwony  
 (531) 26.11.12, 27.05.01, 29.01.12  
 (510), (511) **6** Dzwony i dzwonki, Kasetki na pieniądze [metalowe lub niemetalowe], Metalowe kasy pancerne [kasetki na pieniądze], Metalowe przewody, Metalowe zaciski do węży, Metalowe nakrętki do rur, Klucze, Metalowe klucze, **7** Maszynki do mielenia mięsa [elektryczne narzędzia] do użytku domowego, Młotki nitownicze [narzędzia elektryczne], Narzędzia elektryczne, Narzędzia elektryczne do polerowania, Elektryczne narzędzia ogrodnicze, Elektryczne narzędzia ręczne, Elektryczne narzędzia wiertnicze, Elektryczne narzędzia obsługiwane ręcznie, Elektryczne narzędzia kuchenne, Elektryczne narzędzia i przybory kuchenne, Elektryczne narzędzia do czyszczenia okien zawierające szczotki, Bezprzewodowe wiertarki elektryczne, Ręczne wiertarki elektryczne, Wiertarki, Wiertarki elektryczne, Wiertarki [narzędzia elektryczne], Narzędzia szlifierskie do szlifierek, Narzędzia tnące do użycia w zasilanych elektrycznie narzędziach ręcznych, Szlifierki, Szlifierki jako narzędzia z napędem elektrycznym, Szlifierki kątowe, Wiertarki pionowe [narzędzia elektryczne], Piły tarczowe stanowiące przenośne narzędzia z napędem elektrycznym, Nitownice [narzędzia elektryczne], Wiertarki udarowe, Pistolety natryskowe, Rozpylacze [maszyny] do użytku w ogrodnictwie w rozpylaniu środków chwastobójczych, Piły o napędzie innym niż ręczny, Kosy [maszyny], Kosiarki, Kosiarki spalinowe, Elektryczne domowe odkurzacze, Elektryczne odkurzacze do dywanów, Odkurzacze, Odkurzacze do czyszczenia powierzchni, Odkurzacze do użytku domowego, Odkurzacze domowe, Elektryczne mopy parowe, Wiatraki, Wkrętarki elektryczne, Długopisy do druku 3D, Domowe elektryczne miksery, Miksery domowe (elektryczne), Elektryczne miksery ręczne do użytku domowego, **8** Przeciniaki [narzędzia ręczne], Klucze nasadowe [narzędzia], Klucze nasadowe [narzędzia ręczne], Klucze nasadowe, Szpadle [narzędzia], Łopaty [narzędzia], Grabie [narzędzia], Widły [narzędzia ręczne], Widły ogrodowe, Widły rolnicze [narzędzia ręczne], Narzędzia ogrodnicze o napędzie ręcznym, Narzędzia rolnicze, ogrodnicze i do kształtowania krajobrazu, Rozpylacze do środków owadobójczych [ręczne], Rozpylacze

do użytku w ogrodnictwie [narzędzia ręczne], Piły do cięcia gałęzi, Piły [narzędzia ręczne], Kosy, Kosiarki ogrodowe ręczne [narzędzia], Wiertła, Wiertła [narzędzia], Lokówki, Lokówki elektryczne, Elektryczne polerki do paznokci, Elektryczne urządzenia do polerowania paznokci, Elektryczne urządzenia polerujące do paznokci, Klucze oczkowe, Elektryczne maszyny do strzyżenia włosów, Maszyny do strzyżenia włosów, Urządzenia do laserowego usuwania włosów, inne niż do celów medycznych, Sekatory ogrodnicze, **9** Słuchawki, Słuchawki bezprzewodowe, Słuchawki bezprzewodowe do tabletek, Słuchawki do aparatów telefonicznych, Słuchawki do komunikacji zdalnej, Słuchawki do smartfonów, Słuchawki douszne, Słuchawki douszne do telefonów komórkowych, Słuchawki douszne do smartfonów, Słuchawki muzyczne, Słuchawki stereofoniczne, Słuchawki z mikrofonem do komunikacji, Kamery cofania do pojazdów, Kamery do pojazdów, Elektroniczne wagi do użytku osobistego, **11** Elektryczne suszarki do włosów, Suszarki do włosów, Suszarki do włosów [do użytku domowego], Lampy do paznokci, Urządzenia LED do suszenia paznokci, Grille na węgiel drzewny, Grille wędzarnie, Grille węglowe do celów domowych, Czajniki, Czajniki elektryczne, Wiatraki biurowe USB, Lampki biurkowe, Zrąszacze ogrodowe [automatyczne], Zrąszacze do nawadniania, **12** Deskorolki elektryczne, Taczki, Taczki ręczne, Dętki, Wózki napędzane siłą ludzką, **21** Mopy, Mopy obrotowe, Nielektryczne mopy ze spryskiwaczem, Pędzle kosmetyczne, Suszarki na pranie, Grille kempingowe, Szczoteczki do zębów, Szczoteczki do zębów elektryczne, Zrąszacze, Zrąszacze do podlewania kwiatów i roślin, Zrąszacze do węży ogrodowych, Rękawice ogrodnicze, **35** Usługi sprzedaży detalicznej wyrobów ogrodniczych.

(111) **354506** (220) 2022 02 11 (210) 539771  
 (151) 2022 06 21 (441) 2022 03 07  
 (732) SZYMCZYK ARTUR, Częstochowa (PL)  
 (540) (znak słowno-graficzny)  
 (540) CUKIERNIA I WYPIEKARNIA Szymczyk 1995  
 (540)



(591) czarny, złoty, biały  
 (531) 29.01.13, 27.05.01, 26.11.03, 26.11.08, 05.07.16  
 (510), (511) **30** Lody z owocami, Lód, Lody spożywcze, mrożone jogurty i sorbety, Wyroby cukiernicze, Wyroby cukiernicze, ciasta, tarty i ciasteczka, Lody aromatyzowane alkoholem, Lody jadalne, Lody mleczne [lody], Wyroby piekarnicze, **43** Obsługa gastronomiczna z własnym zapleczem, produktami i transportem, Dekorowanie ciast, Lodziarnie, Przygotowywanie i zaopatrywanie w żywność i napoje do bezpośredniego spożycia, Restauracje oferujące dania na wynos.

(111) **354507** (220) 2022 02 04 (210) 539550  
 (151) 2022 07 19 (441) 2022 04 04  
 (732) KUDAS LESZEK, SZEWCZYK DARIUSZ CENTRUM MEDYCZNE LEDA-MED, Grójec (PL)  
 (540) (znak słowno-graficzny)  
 (540) LEDAMED  
 (540)



(591) biały, niebieski, czerwony  
 (531) 27.05.01, 29.01.13, 26.01.02, 26.11.12  
 (510), (511) **44** Usługi medyczne, doradztwo w zakresie pomocy medycznej świadczone przez lekarzy i wykwalifikowany personel medyczny, profesjonalne doradztwo w zakresie zdrowia, usługi telemedyczne, usługi terapeutyczne, porady medyczne dla osób niesłyszących, usługi doradcze w zakresie zdrowia, fizjoterapia, usługi opieki medycznej, doradztwo dotyczące ochrony zdrowia, usługi informacji

medycznej, usługi oceny medycznej, usługi pomocy medycznej, usługi obrazowania medycznego, usługi poradnictwa medycznego, usługi w zakresie pielęgniarstwa, opieka pielęgniarska, usługi w zakresie oceny stanu zdrowia, usługi w zakresie leczenia medycznego, usługi w zakresie cukrzycy, usługi w zakresie leczenia skóry, usługi ubezpieczenia medycznego świadczone na rzecz firm, usługi medyczne do celów diagnostyki chorób ciała człowieka, usługi medyczne w zakresie leczenia chorób ciała ludzkiego, usługi medyczne związane z usuwaniem, leczeniem i przetwarzaniem krwi ludzkiej, usługi oceny medycznej świadczone dla pacjentów rehabilitowanych w celu prowadzenia leczenia i oceny jego efektywności, terapia zajęciowa i rehabilitacja, rehabilitacja fizyczna, ambulatoryjna opieka medyczna, usługi psychologów, badania psychologiczne, przeprowadzenie ocen i badań psychologicznych, przeprowadzanie testów psychologicznych, badania rentgenowskie w celach medycznych, badania w zakresie diagnozy stanu zdrowia, badania słuchu, chirurgia, dopasowywanie urządzeń ortopedycznych, doradztwo medyczne w zakresie ciąży, usługi ginekologiczne, doradztwo w dziedzinie rodzenia, doradztwo medyczne w zakresie wybierania odpowiednich wózków inwalidzkich, krzeseł toaletowych, podnośników dla osób niepełnosprawnych, balkoników do chodzenia i łóżek, doradztwo medyczne w zakresie dermatologii, doradztwo w zakresie leczenia farmakologicznego, udzielanie informacji pacjentom w zakresie zażywania leków, usługi dermatologiczne w zakresie leczenia chorób skóry, doradztwo w zakresie potrzeb medycznych osób starszych, doradztwo związane z badaniem słuchu, leczenie zwichnięć stawów, złamań kości lub podobnych urazów (judo-seifuku), ochrona zdrowia, ochrona zdrowotna w zakresie masażu terapeutycznych, opieka zdrowotna związana z osteopatią, opracowywanie indywidualnych programów rehabilitacji fizycznej, organizowanie leczenia medycznego, prowadzenie placówek medycznych, przeprowadzanie diagnozy chorób, usługi doradcze dotyczące chorób zwyrodnieniowych, usługi doradcza dotyczące farmaceutyk, usługi doradcze dotyczące problemów medycznych, usługi medyczne w zakresie implantów ortopedycznych, usługi doradcze w zakresie chirurgii, usługi ultrasonograficzne dla celów medycznych.

(111) **354508** (220) 2022 02 11 (210) 539768  
 (151) 2022 07 27 (441) 2022 04 04  
 (732) CRUX SPÓŁKA JAWNA D. ZAJĄC, P. WOLNY, Katowice (PL)  
 (540) (znak słowno-graficzny)  
 (540) CRUX wydawnictwo  
 (540)



(591) czerwony, ciemnoszary  
 (531) 27.05.01, 29.01.12  
 (510), (511) **16** Kalendarze, Kalendarze drukowane, Kalendarze ścienne, Kalendarze kieszonkowe, Kalendarze spotkań [agendy], Kalendarze na biurko, Kalendarze wskazujące dzień tygodnia, Wkłady uzupełniające do kalendarza, Kalendarze z kartkami do wyrwywania, Podkładki na biurko z kalendarzem, Notesy, Notesy kieszonkowe, Notatniki [notesy], Notesy [artykuły papierniczne], Upominkowe etui na przybory do pisania, Książki upominkowe, Terminarze biurkowe, Podkładka na biurko, Zestawy na biurko, Stojaki na akcesoria biurkowe, Stojaki na kalendarze biurkowe, Stojaki biurkowe na wizytówki, Organizery na biurko, Przyborniki na biurko, Maty na biurko, Podkładki na biurko, Przyborniki biurkowe, Pojemniki na biurko, Terminarze na biurko, Kartoteki obrotowe na biurko, Stojaki na dokumenty na biurko, Stojaki [półki] na dokumenty na biurko, Kasetki na biurko na materiały biurowe [artykuły biurowe], Kosze biurkowe na akcesoria biurkowe, Tacki biurkowe, Artykuły biurowe, Papierowe materiały biurowe, Biurowe artykuły papierniczne, Aktówki [artykuły biurowe], Teczki [artykuły biurowe], Identyfikatory [artykuły biurowe], Koperty do użytku biurowego, Teczki do użytku biurowego, Organizery do użytku biurowego, Artykuły biurowe [z wyjątkiem mebli], Pióra i długopisy [artykuły biurowe], Teczki na dokumenty [artykuły biurowe], Koszulki na dokumenty do użytku biurowego, Teczki z kieszonkami do użytku biurowego, Uchwyty z tworzyw sztucznych do identyfikatorów [artykuły biurowe], Książki, Opakowania książek, Oprawy książek, Zakładki do książek, Obwoluty książek, Okładki książek, Podpórki do książek, Książki z rozkładanymi obrazkami, Zakładki papie-

rowe do książek, Zakładki do książek z metali szlachetnych, Zakładki do książek, nie z metali szlachetnych, Drukowane książki, czasopiśma, gazety i inne media papierowe, Druki, Materiały drukowane, Samoprzylepne etykiety drukowane, Drukowane etykiety papierowe, Terminarze [materiały drukowane], Roczniki [publikacje drukowane], Drukowany materiał promocyjny, Drukowane materiały piśmienne, Drukowane arkusze informacyjne, Częściowo drukowane formularze, Drukowane foldery informacyjne, Biuletyny [materiały drukowane], Drukowane materiały opakowaniowe z papieru, Materiały drukowane i artykuły papiernicze oraz wyposażenie edukacyjne, Kartki okolicznościowe, Kartki świąteczne, Kartki z życzeniami, Kartki do korespondencji, Kartki do notowania, Przylepne kartki na notatki, Kartki do opakowań na prezenty, Kartki okolicznościowe na zawiadomienia i podziękowania, Terminarze, Terminarze roczne, Terminarze ścienne, Terminarze kieszonkowe, Terminarze miesięczne, Terminarze tygodniowe, Plany dnia [terminarze], Okładki na terminarze tygodniowe, Okładki skórzane do terminarzy spotkań, Opakowania kartonowe, Opakowania na żywność, Opakowania na prezenty, Pudła opakowaniowe [kartonowe], Materiały do opakowywania, Opakowania z tworzyw sztucznych, Szczelne opakowania z tektury, Opakowanie na prezenty świąteczne, Materiały opakowaniowe wykonane z kartonu, Materiały opakowaniowe wykonane z tektury, Przemysłowe pojemniki opakowaniowe z papieru, Pojemniki opakowaniowe z regenerowanej celulozy, Opakowania na prezenty z tworzyw sztucznych, Folia przylepna z tworzyw sztucznych do opakowań, Folia z tworzywa sztucznego do opakowywania, Materiały opakowaniowe wykonane z papieru z recyklingu, Tektura na opakowania, Wyściełający papier do opakowań, Nieprzepuszczające powietrza opakowania z papieru, Materiały opakowaniowe wykonane z opartych na minerałach substytutach papieru, Materiały opakowaniowe [amortyzujące, do wyściełania] z papieru lub kartonu, Materiały amortyzujące lub wyściełające wykonane z papieru używane jako opakowania, Torby na prezenty, Pudełka na prezenty, Kartony na prezenty, Opakowanie na prezenty, Etykiety na prezenty, Papierowe torby na prezenty, Segregatory do prezentowania, Papierowe etykiety na prezenty, Kartonowe pudełka na prezenty, Papier do pakowania prezentów, Pudełka na prezenty z papieru, Okładki książkowe, Okładki czasopism, Okładki notatników, Okładki na paszporty, Okładki książeczek czekowych, Okładki na akta, Okładki na agendy, Okładki na czeki, Ochronne okładki na książki, Skórzane okładki na książki, Okładki na zeszyty ćwiczeń, Okładki na książeczki czekowe, Okładki, obwoloty [artykuły papiernicze], Materiały na okładki książek, Okładki na książeczki bankowe, Papierowe okładki na raporty, Pamiętniki ze skórzanymi okładkami, Folie do okładania książek, Okładki do przechowywania i ochrony znaczków, Skórzane zakładki do książek, Skoroszyty, Skorowidze, Indeksy, skorowidze, Skorowidze, indeksy, Skoroszyty do dokumentów, Skoroszyty i segregatory, Skoroszyty na dokumenty, Zawieszki tekturowe, Papierowe metki [zawieszki], Teczki z zawieszkowe, Notesy na zapiski, Pudełka kartonowe, Pudełka tekturowe, Składane pudełka kartonowe, Pudełka z papieru, Pudełka na pióra, Papierowe pudełka do pakowania, Kartonowe pudełka do pakowania, Pudełka kartonowe lub papierowe, Pudełka na artykuły piśmienne, Składane pudełka z papieru, Pudełka z tektury falistej, Pudełka do przechowywania fotografii, Kartonowe pudełka [do pakowania przemysłowego], Pudełka kartonowe do użytku domowego, Pudełka wykonane z płyty pilśniowej, Pudełka z papieru lub kartonu, Pudełka wykonane z tektury falistej, Pudełka na pióra i długopisy, Pudełka na pióra i ołówki, Pudełka kartonowe na drobne upominki, Pudełka tekturowe wykonane z tektury falistej, Piórniki pudełka na przybory do pisania, Kartonowe pudełka do pakowania, w formie składanej, Kartonowe pudełka do pakowania, w formie gotowej, Pudełka z tektury falistej do przechowywania dokumentów, Pudełka kartotekowe do przechowywania dokumentów biznesowych i osobistych, Mapy, Ilustrowane mapy ścienne, Plany, Plany drukowane, Reklamy drukowane, Drukowane zaproszenia, Drukowane bilety, Tabele drukowane, Kupony drukowane, Broszury drukowane, Ulotki drukowane, Karty drukowane, Dyplomy drukowane, Drukowane emblematy, Kwestionariusze drukowane, Drukowane znaki papierowe, Drukowane reprodukcje obrazów, Drukowane zaproszenia kartonowe, Drukowane zaproszenia papierowe, Drukowane karty informacyjne, Drukowane materiały dydaktyczne, Drukowane materiały edukacyjne, Drukowane dyplomy [nagrody], Drukowane materiały ilustracyjne, Drukowane materiały szkoleniowe, Drukowane ulotki informacyjne, Drukowane reprodukcje dzieł sztuki, Drukowane papierowe tablice reklamowe, Drukowane bilety wstępu

na imprezy, Skrócone przewodniki kieszonkowe [materiały drukowane], Drukowane zabawne etykiety na butelki z winem, Plakaty reklamowe, Publikacje reklamowe, Ulotki reklamowe, Reklamowe znaki papierowe, Reklamowe szyldy papierowe, Tablice reklamowe z tektury, Tablice reklamowe z kartonu, Reklamowe znaki z tektury, Drukowane kartonowe tablice reklamowe, Szyldy reklamowe z papieru lub z kartonu, Figurki z papieru, Plakaty z papieru, Etykiety z papieru, Proporczyki z papieru, Transparenty z papieru, Maty stołowe z papieru, Podkładki stołowe z papieru, Tablice ogłoszeniowe z papieru, Statuetki z papieru mâché, Banery wystawowe z papieru, Dekoracje z papieru [flagi], Plakaty wykonane z papieru, Ozdoby ścienne z papieru, Etykiety przylepne z papieru, Pojemniki wykonane z papieru, Podkładki pod nakrycie z papieru, Etykiety z papieru lub kartonu, Materiały do pakowania z papieru, Torby na śmieci z papieru, Dekoracje na stół z papieru, Noże do papieru [artykuły biurowe], Osłony z papieru na doniczki, Podstawki pod szklanki z papieru, Wypełnienie z papieru lub kartonu, Dekoracje na środek stołu z papieru, Szyldy z papieru lub z kartonu, Tablice ogłoszeniowe z kartonu lub papieru, Torebki z papieru na artykuły żywnościowe, Maty pod nakrycia stołowe z papieru, Noże do papieru z metali szlachetnych, Afisze, plakaty z papieru lub kartonu, Dekoracje ścienne 3D wykonane z papieru, Dekoracje na przyjęcia z papieru metalizowanego, Koperty na butelki z kartonu lub papieru, Nożyki do papieru [nożyki do otwierania listów], Koperty na butelki z papieru lub kartonu, Torby do pakowania wykonane z biodegradowalnego papieru, Oprawy do zdjęć i obrazów wykonane z papieru, Worki na śmieci z papieru [do użytku domowego], Etykiety [owijki] na butelki z papieru lub kartonu, Torby do noszenia z papieru lub tworzywa sztucznego, Torebki na kanapki z papieru lub tworzyw sztucznych, Utrzymujące wilgoć arkusze papieru lub plastiku do pakowania żywności, Torebki do pakowania [koperty, woreczki] z papieru lub tworzyw sztucznych, Worki na śmieci wykonane z papieru lub z tworzyw sztucznych, Dzieła sztuki oraz figurki z papieru i kartonu, modele architektoniczne, Torebki oraz artykuły do pakowania i przechowywania z papieru, kartonu lub tworzyw sztucznych, Pojemniki z papieru biodegradowalnego oparte na bazie masy włóknistej do jedzenia na wynos, Torby do pakowania wykonane z biodegradowalnych tworzyw sztucznych, Worki na odpady spożywcze z biodegradowalnego tworzywa sztucznego do użytku domowego, Ozdoby do ołówków, Papierowe ozdoby do ciast, Ozdoby papierowe na przyjęcia, Dekoracyjne ozdoby do ołówków, Samoprzylepne papierowe ozdoby na ściany, Ozdoby do ołówków [artykuły papiernicze], Ozdobne rzeźby wykonane z masy papierowej, Drewno [Papier z miazgi-], Zakładki, Zakładki indeksujące, Zakładki samoprzylepne, Zakładki do stron, Zakładki i klipsy do znakowania stron, Zakładki indeksujące do dokumentów, Kupony z zakładkami, Pióra i długopisy, Pojemniki na długopisy, Zestawy piór i długopisów, Zestawy długopisów i ołówków, Podstawki na długopisy i ołówki, Tace na pióra i długopisy, Stojaki na pióra i długopisy, Długopisy kolorowe, Kolorowe długopisy, Podstawki do długopisów i ołówków, Klipsy do piór i długopisów, Pióra i długopisy z metali szlachetnych, Osłony do długopisów do przypinania do kieszeni, Zestawy piśmienne, Materiały piśmienne, Artykuły piśmienne, Papierowe artykuły piśmienne, Koperty [artykuły piśmienne], Przybory szkolne [artykuły piśmienne], Nalepki, naklejki [materiały piśmienne], Materiały piśmienne i wyposażenie edukacyjne, Wzmocnione etykiety do materiałów piśmiennych, Pióra żelowe, Piórniki, Pióra kulkowe, Pióra wieczne, Piórniki rolowane, Klipsy piór wiecznych, Pióra ze stali, Podpórki na pióra, Pióra [na atrament], Skórzane piórniki na ołówki, Oprawy do piór i ołówków, Podstawki na kałamarz i pióra, Ołówki, Zestawy ołówków, Kredki ołówkowe, Pojemniki na ołówki, Ołówki do rysowania, Kubki na ołówki, Nakładki na ołówki, Nasadki do ołówków, Przedłużenia do ołówków, Skuwki do ołówków, Gumki-nakładki na ołówki, Metalowe pudełka na ołówki, Ołówki z systemem wysuwania, Ołówki z gumkami do wycierania, Ołówki automatyczne z wkładem grafitowym, Kredki do kolorowania, Kredki świecowe, Zawiadomienia [artykuły papiernicze], Teczki [artykuły papiernicze], Podkładki samoprzylepne [artykuły papiernicze], Artykuły papiernicze na przyjęcia, Pojemniki na artykuły papiernicze, Bloki [artykuły papiernicze], Teczki papierowe [artykuły papiernicze], Artykuły papiernicze do pisania, Ozdoby kartonowe na artykuły spożywcze, Artykuły do pisania i stemplowania, Klipsy do etui na identyfikatory [artykuły biurowe], Teczki na dokumenty będące artykułami papierniczymi, Karton z miazgi drzewnej [artykuły papiernicze], Papierowe dekoracje do artykułów spożywczych, Uchwyty do identyfikatorów [artykuły biurowe], Etui na identyfikatory [artykuły biuro-

we], Tacki na dokumenty [artykuły biurowe], Kasetki na papeterię [artykuły biurowe], Artykuły do korektorowania i ścierania, Teczki z notatnikiem i przyborami do pisania [artykuły papirnicze], Papierowe wyroby artystyczne, Tektura, Etykiety tekturowe, Tuby z tektury, Plakietki z tektury, Maty obiadowe tekturowe, Tekturowe maty stołowe, Figurki wykonane z tektury, Wyścielane torby tekturowe, Pojemniki wysyłkowe z tektury, Pojemniki z tektury falistej, Podkładki pod szklanki z tektury, Podstawki pod szklanki z tektury, Podkładki tekturowe do oprawiania książek, Maty pod nakrycia stołowe z tektury, Maty stołowe pod talerze z tektury, Dekoracje ścienne 3D wykonane z tektury, Oprawy do zdjęć i obrazów wykonane z tektury, Papier i karton, Stojaki na dokumenty, Stojaki na korespondencję, Stojaki na kalendarz, Stojaki na pieczątki, Organizery [stojaki] na notatki, Stojaki na przyrządy do pisania, Stojaki na papier [wyposażenie biurowe], Pojemniki i stojaki na spinacze do papieru, Ramki i stojaki do fotografii, Stojaki na stemple, Sortowniki [stojaki] na dokumenty [artykuły biurowe], **18** Pudełka ze skóry, Teczki ze skóry, Pudełka ze skóry lub ze skóry wtórnej, Aktówki [wyroby ze skóry], Portmonetki (wyroby ze skóry), Torby z imitacji skóry, Torebki wykonane ze skóry, Paski z imitacji skóry, Etui z imitacji skóry, Pojemniki na klucze ze skóry i skóry wyprawionej, Aktówki wykonane ze skóry, Torby wykonane ze skóry, Aktówki wykonane z imitacji skóry, Torby podróżne wykonane ze skóry, Torebki wykonane z imitacji skóry, Koperty ze skóry do pakowania, Torby na zakupy wykonane ze skóry, Etui na klucze wykonane ze skóry, Etui na klucze z imitacji skóry, Etykiety samoprzylepne ze skóry do toreb, Etykiety naszywane ze skóry do ubrań, Etui na karty kredytowe wykonane ze skóry, Etui na karty kredytowe z imitacji skóry, Zawieszki ze skóry, Zawieszki, etykiety na bagaż [wyroby ze skóry], Etui na karty wykonane z imitacji skóry, Etykiety skórzane, Zawieszki, etykiety bagażowe, Plastikowe etykiety na bagaż, Metalowe etykiety na bagaż, Etykiety na bagaż z kauczuku, Oprawki na etykiety do bagażu, Etui na klucze, Pokrowce na klucze, Sakiewki na klucze, Futerały w postaci etui na klucze, Etui na wizytówki, Etui na banknoty, Etui na prawo jazdy, Etui na karty kredytowe, Etui na karty [portfele], Etui, futerały na dokumenty, Etui na bilety okresowe, Skórzane etui na karty, Skórzane etui na karty kredytowe, Etui na karty [wyroby skórzane], Etui na karty kredytowe (portfele), Portfele wraz z etui na karty, Etui na wizytówki w postaci portfeli, Portfele, Portfele skórzane, Portfele na karty, Portfele na kostkę, Portfele na nadgarstek, Portfele na karty wizytowe, Torebki, portmonetki i portfele, Portfele na karty kredytowe, Portfele z metali szlachetnych, Torby i portfele skórzane, Portfele do przypinania na pasku, Portfele nie z metali szlachetnych, Skórzane portfele na karty kredytowe, Portfele z przegrodkami na karty, Portfele damskie nie z metali szlachetnych, Walizy, torby podróżne, torby, portfele i inne artykuły służące do przenoszenia, Torebki, Skórzane torebki, **35** Usługi sprzedaży detalicznej i/lub hurtowej, w tym także świadczone on-line, w zakresie: materiały i gadzety reklamowe, materiały i gadzety reklamowe z papieru lub tektury, materiały i gadzety reklamowe z nasionami, gadzety reklamowe ze skóry, gadzety reklamowe z tworzyw sztucznych, breloki, breloki ze skóry, breloki z tworzyw sztucznych, breloki z materiałów naturalnych, zawieszki, zawieszki ze skóry, zawieszki z tworzyw sztucznych, zawieszki z materiałów naturalnych, kubki, butelki na napoje, w tym także na wodę, pojemniki na napoje, w tym także na wodę, odzież reklamowa, kalendarze, kalendarze drukowane, kalendarze ściennie, kalendarze kieszonkowe, kalendarze spotkań [agendy], kalendarze na biurko, kalendarze wskazujące dzień tygodnia, wkłady uzupełniające do kalendarza, kalendarze z kartkami do wrywania, podkładki na biurko z kalendarzem, notesy, notesy kieszonkowe, notatniki [notesy], notesy [artykuły papirnicze], upominkowe etui na przybory do pisania, książki upominkowe, terminarze biurkowe, podkładka na biurko, zestawy na biurko, stojaki na akcesoria biurkowe, stojaki na kalendarze biurkowe, stojaki biurkowe na wizytówki, organizery na biurko, przyborniki na biurko, maty na biurko, podkładki na biurko, przyborniki biurkowe, pojemniki na biurko, terminarze na biurko, kartoteki obrotowe na biurko, stojaki na dokumenty na biurko, stojaki [półki] na dokumenty na biurko, kasetki na biurko na materiały biurowe [artykuły biurowe], kosze biurkowe na akcesoria biurkowe, tacki biurkowe, artykuły biurowe, papierowe materiały biurowe, biurowe artykuły papirnicze, aktówki [artykuły biurowe], teczki [artykuły biurowe], identyfikatory [artykuły biurowe], koperty do użytku biurowego, teczki do użytku biurowego, organizery do użytku biurowego, artykuły biurowe [z wyjątkiem mebli], pióra i długopisy [artykuły biurowe], teczki na dokumenty [artykuły biurowe], koszulki na dokumenty

do użytku biurowego, teczki z kieszonkami do użytku biurowego, Uchwyty z tworzyw sztucznych do identyfikatorów [artykuły biurowe], książki, opakowania książek, oprawy książek, zakładki do książek, obwoluty książek, okładki książek, podpórki do książek, książki z rozkładanymi obrazkami, zakładki papierowe do książek, zakładki do książek z metali szlachetnych, zakładki do książek, nie z metali szlachetnych, drukowane książki, czasopisma, gazety i inne media papierowe, druki, materiały drukowane, samoprzylepne etykiety drukowane, drukowane etykiety papierowe, terminarze [materiały drukowane], roczniki [publikacje drukowane], drukowany materiał promocyjny, drukowane materiały piśmienne, drukowane arkusze informacyjne, częściowo drukowane formularze, drukowane foldery informacyjne, biuletyny [materiały drukowane], drukowane materiały opakowaniowe z papieru, materiały drukowane i artykuły papirnicze oraz wyposażenie edukacyjne, kartki okolicznościowe, kartki świąteczne, kartki z życzeniami, kartki do korespondencji, kartki do notowania, przylepne kartki na notatki, kartki do opakowań na prezenty, kartki okolicznościowe na zawiadomienia i podziękowania, terminarze, terminarze roczne, terminarze ściennie, terminarze kieszonkowe, terminarze miesięczne, terminarze tygodniowe, plany dnia [terminarze], okładki na terminarze tygodniowe, okładki skórzane do terminarzy spotkań, opakowania kartonowe, opakowania na żywność, opakowania na prezenty, pudła opakowaniowe [kartonowe], materiały do opakowywania, opakowania z tworzyw sztucznych, szczelne opakowania z tektury, opakowanie na prezenty świąteczne, materiały opakowaniowe wykonane z kartonu, materiały opakowaniowe wykonane z tektury, przemysłowe pojemniki opakowaniowe z papieru, pojemniki opakowaniowe z regenerowanej celulozy, opakowania na prezenty z tworzyw sztucznych, folia przylepna z tworzyw sztucznych do opakowań, folia z tworzywa sztucznego do opakowywania, materiały opakowaniowe wykonane z papieru z recyklingu, tektura na opakowania, wyścielający papier do opakowań, nieprzepuszczające powietrza opakowania z papieru, materiały opakowaniowe wykonane z opartych na minerałach substytutach papieru, materiały opakowaniowe [amortyzujące, do wyścielania] z papieru lub kartonu, materiały amortyzujące lub wyścielające wykonane z papieru używane jako opakowania, torby na prezenty, pudełka na prezenty, kartony na prezenty, opakowanie na prezenty, etykiety na prezenty, papierowe torby na prezenty, segregatory do prezentowania, papierowe etykiety na prezenty, kartonowe pudełka na prezenty, papier do pakowania prezentów, pudełka na prezenty z papieru, okładki książkowe, okładki czasopism, okładki notatników, okładki na paszporty, okładki książeczek czekowych, okładki na akta, okładki na agendy, okładki na czek, ochronne okładki na książki, skórzane okładki na książki, okładki na zeszyty ćwiczeń, okładki na książeczki czekowe, okładki, obwoluty [artykuły papirnicze], materiały na okładki książek, okładki na książeczki bankowe, papierowe okładki na raporty, pamiętniki ze skórzanymi okładkami, folie do okładania książek, okładki do przechowywania i ochrony znaczków, skórzane zakładki do książek, skoroszyty, skorowidze, indeksy, skorowidze, skorowidze, indeksy, skoroszyty do dokumentów, skoroszyty i segregatory, skoroszyty na dokumenty, zawieszki tekturowe, papierowe metki [zawieszki], teczki zawieszkowe, notesy na zapiski, pudełka kartonowe, pudełka tekturowe, składane pudełka kartonowe, pudełka z papieru, pudełka na pióra, papierowe pudełka do pakowania, kartonowe pudełka do pakowania, pudełka kartonowe lub papierowe, pudełka na artykuły piśmienne, składane pudełka z papieru, pudełka z tektury falistej, pudełka do przechowywania fotografii, kartonowe pudełka [do pakowania przemysłowego], pudełka kartonowe do użytku domowego, pudełka wykonane z płyty pilśniowej, pudełka z papieru lub kartonu, pudełka wykonane z tektury falistej, pudełka na pióra i długopisy, pudełka na pióra i ołówki, pudełka kartonowe na drobne upominki, pudełka tekturowe wykonane z tektury falistej, piórniki pudełka na przybory do pisania, kartonowe pudełka do pakowania, w formie składanej, kartonowe pudełka do pakowania, w formie gotowej, pudełka z tektury falistej do przechowywania dokumentów, pudełka kartotekowe do przechowywania dokumentów biznesowych i osobistych, mapy, ilustrowane mapy ściennie, plany, plany drukowane, reklamy drukowane, drukowane zaproszenia, drukowane bilety, tabele drukowane, kupony drukowane, broszury drukowane, ulotki drukowane, karty drukowane, dyplomy drukowane, drukowane emblematy, kwestionariusze drukowane, drukowane znaki papierowe, drukowane reprodukcje obrazów, drukowane zaproszenia kartonowe, drukowane zaproszenia papierowe, drukowane karty informacyjne, drukowane

materiały dydaktyczne, drukowane materiały edukacyjne, drukowane dyplomy [nagrody], drukowane materiały ilustracyjne, drukowane materiały szkoleniowe, drukowane ulotki informacyjne, drukowane reprodukcje dzieł sztuki, drukowane papierowe tablice reklamowe, drukowane bilety wstępu na imprezy, skrócone przewodniki kieszonkowe [materiały drukowane], drukowane zabawne etykiety na butelki z winem, plakaty reklamowe, publikacje reklamowe, ulotki reklamowe, reklamowe znaki papierowe, reklamowe sztyldy papierowe, tablice reklamowe z tektury, tablice reklamowe z kartonu, reklamowe znaki z tektury, drukowane kartonowe tablice reklamowe, sztyldy reklamowe z papieru lub z kartonu, figurki z papieru, plakaty z papieru, etykiety z papieru, porpczyki z papieru, transparenty z papieru, maty stołowe z papieru, podkładki stołowe z papieru, tablice ogłoszeniowe z papieru, statuetki z papieru mâché, banery wystawowe z papieru, dekoracje z papieru [flagi], plakaty wykonane z papieru, ozdoby ścienne z papieru, etykiety przylepne z papieru, pojemniki wykonane z papieru, podkładki pod nakrycie z papieru, etykiety z papieru lub kartonu, materiały do pakowania z papieru, torby na śmieci z papieru, dekoracje na stół z papieru, noże do papieru [artykuły biurowe], osłony z papieru na doniczki, podstawki pod szklanki z papieru, wypełnienie z papieru lub kartonu, dekoracje na środek stołu z papieru, sztyldy z papieru lub z kartonu, tablice ogłoszeniowe z kartonu lub papieru, torebki z papieru na artykuły żywnościowe, maty pod nakrycia stołowe z papieru, noże do papieru z metali szlachetnych, afisze, plakaty z papieru lub kartonu, dekoracje ścienne 3D wykonane z papieru, dekoracje na przyjęcia z papieru metalizowanego, koperty na butelki z kartonu lub papieru, nożyki do papieru [nożyki do otwierania listów], koperty na butelki z papieru lub kartonu, torby do pakowania wykonane z biodegradowalnego papieru, oprawy do zdjęć i obrazów wykonane z papieru, worki na śmieci z papieru [do użytku domowego], etykiety [owijki] na butelki z papieru lub kartonu, torby do noszenia z papieru lub tworzywa sztucznego, torebki na kanapki z papieru lub tworzyw sztucznych, utrzymujące wilgoć arkusze papieru lub plastiku do pakowania żywności, torebki do pakowania [koperty, woreczki] z papieru lub tworzyw sztucznych, Worki na śmieci wykonane z papieru lub z tworzyw sztucznych, dzieła sztuki oraz figurki z papieru i kartonu, modele architektoniczne, torebki oraz artykuły do pakowania i przechowywania z papieru, kartonu lub tworzyw sztucznych, pojemniki z papieru biodegradowalnego opartego na bazie masy włóknistej do jedzenia na wynos, torby do pakowania wykonane z biodegradowalnych tworzyw sztucznych, worki na odpady spożywcze z biodegradowalnego tworzywa sztucznego do użytku domowego, ozdoby do ołówków, papierowe ozdoby do ciast, ozdoby papierowe na przyjęcia, dekoracyjne ozdoby do ołówków, samoprzylepne papierowe ozdoby na ściany, ozdoby do ołówków [artykuły papiernicze], ozdobne rzeźby wykonane z masy papierowej, papier z miążgi jako drewno, zakładki indeksujące, zakładki samoprzylepne, zakładki do stron, zakładki i klipsy do znakowania stron, zakładki indeksujące do dokumentów, kupony z zakładkami, pióra i długopisy, pojemniki na długopisy, zestawy piór i długopisów, zestawy długopisów i ołówków, podstawki na długopisy i ołówki, tace na pióra i długopisy, stojaki na pióra i długopisy, długopisy kolorowe, kolorowe długopisy, podstawki do długopisów i ołówków, klipsy do piór i długopisów, pióra i długopisy z metali szlachetnych, osłony do długopisów do przypinania do kieszeni, zestawy piśmienne, materiały piśmienne, artykuły piśmienne, papierowe artykuły piśmienne, koperty [artykuły piśmienne], przybory szkolne [artykuły piśmienne], nalepki, naklejki [materiały piśmienne], materiały piśmienne i wyposażenie edukacyjne, wzmocnione etykiety do materiałów piśmiennych, pióra żelowe, piórniki, pióra kulkowe, pióra wieczne, piórniki rolowane, klipsy piór wiecznych, pióra ze stali, podpórki na pióra, pióra [na atrament], skórzane piórniki na ołówki, oprawy do piór i ołówków, podstawki na kałamarz i pióra, ołówki, zestawy ołówków, kredki ołówkowe, pojemniki na ołówki, ołówki do rysowania, kubki na ołówki, nakładki na ołówki, nasadki do ołówków, przedłużenia do ołówków, skuwki do ołówków, gumki-nakładki na ołówki, metalowe pudełka na ołówki, ołówki z systemem wysuwania, ołówki z gumkami do wycierania, ołówki automatyczne z wkładem grafitowym, kredki do kolorowania, kredki świecowe, zawiadomienia [artykuły papiernicze], teczki [artykuły papiernicze], podkładki samoprzylepne [artykuły papiernicze], artykuły papiernicze na przyjęcia, pojemniki na artykuły papiernicze, bloki [artykuły papiernicze], teczki papierowe [artykuły papiernicze], artykuły papiernicze do pisania, ozdoby kartonowe na artykuły spoży-

cze, artykuły do pisania i stemplowania, klipsy do etui na identyfikatory [artykuły biurowe], teczki na dokumenty będące artykułami papierniczymi, karton z miążgi drzewnej [artykuły papiernicze], papierowe dekoracje do artykułów spożywczych, uchwyty do identyfikatorów [artykuły biurowe], etui na identyfikatory [artykuły biurowe], tacki na dokumenty [artykuły biurowe], kasetki na papeterię [artykuły biurowe], artykuły do korektorowania i ścierania, teczki z notatnikiem i przyborami do pisania [artykuły papiernicze], papierowe wyroby artystyczne, tektura, etykiety tekturowe, tuby z tektury, plakietki z tektury, maty obiadowe tekturowe, tekturowe maty stołowe, figurki wykonane z tektury, wysyłane torby tekturowe, pojemniki wysyłkowe z tektury, pojemniki z tektury falistej, podkładki pod szklanki z tektury, podstawki pod szklanki z tektury, podkładki tekturowe do oprawiania książek, maty pod nakrycia stołowe z tektury, maty stołowe pod talerze z tektury, dekoracje ścienne 3D wykonane z tektury, oprawy do zdjęć i obrazów wykonane z tektury, papier i karton, stojaki na dokumenty, stojaki na korespondencję, stojaki na kalendarz, stojaki na pieczątki, organizery [stojaki] na notatki, stojaki na przyrządy do pisania, stojaki na papier [wyposażenie biurowe], pojemniki i stojaki na spinacze do papieru, ramki i stojaki do fotografii, stojaki na stemple, sortowniki [stojaki] na dokumenty [artykuły biurowe], pudełka ze skóry, teczki ze skóry, pudełka ze skóry lub ze skóry wtórnej, aktówki [wyroby ze skóry], portmonetki (wyroby ze skóry), torby z imitacji skóry, torebki wykonane ze skóry, paski z imitacji skóry, etui z imitacji skóry, pojemniki na klucze ze skóry i skóry wyprawionej, aktówki wykonane ze skóry, torby wykonane ze skóry, aktówki wykonane z imitacji skóry, torby podróżne wykonane ze skóry, torebki wykonane z imitacji skóry, koperty ze skóry do pakowania, torby na zakupy wykonane ze skóry, etui na klucze wykonane ze skóry, etui na klucze z imitacji skóry, etykiety samoprzylepne ze skóry do toreb, etykiety naszywane ze skóry do ubrań, etui na karty kredytowe wykonane ze skóry, etui na karty kredytowe z imitacji skóry, zawieszki ze skóry, zawieszki na bagaż [wyroby ze skóry], etui na karty wykonane z imitacji skóry, etykiety skórzane, zawieszki, etykiety bagażowe, plastikowe etykiety na bagaż, metalowe etykiety na bagaż, etykiety na bagaż z kauczuku, oprawki na etykiety do bagażu, etui na klucze, pokrowce na klucze, sakiewki na klucze, futerały w postaci etui na klucze, etui na wizytówki, etui na banknoty, etui na prawo jazdy, etui na karty kredytowe, etui na karty [portfele], etui, futerały na dokumenty, etui na bilety okresowe, skórzane etui na karty, skórzane etui na karty kredytowe, etui na karty [wyroby skórzane], etui na karty kredytowe (portfele), portfele wraz z etui na karty, etui na wizytówki w postaci portfeli, portfele, portfele skórzane, portfele na karty, portfele na kostkę, portfele na nadgarstek, portfele na karty wizytowe, torebki, portmonetki i portfele, portfele na karty kredytowe, portfele z metali szlachetnych, torby i portfele skórzane, portfele do przypinania na pasku, portfele nie z metali szlachetnych, skórzane portfele na karty kredytowe, portfele z przegródkami na karty, portfele damskie nie z metali szlachetnych, walizy, torby podróżne, torby, portfele i inne artykuły służące do przenoszenia, torebki, skórzane torebki, Wydawanie ulotek reklamowych, Organizowanie i prowadzenie targów związanych z działalnością wydawniczą, Reklama, Przygotowywanie reklam, Reklama zewnętrzna, Reklama banerowa, Reklama i usługi reklamowe, Usługi reklamowe, Produkcja materiałów reklamowych i reklam, Usługi reklamy graficznej, Usługi reklamy zewnętrznej, Reklama i marketing, Doradztwo dotyczące reklamy, Przygotowywanie ulotek reklamowych, Przygotowywanie materiałów reklamowych, Projektowanie materiałów reklamowych, Projektowanie ulotek reklamowych, Projektowanie broszur reklamowych, Projektowanie logo reklamowych, Rozwijanie koncepcji reklamowych, Dystrybucja materiałów reklamowych, Rozpowszechnianie materiałów reklamowych, Pośrednictwo w zakresie reklamy, Usługi w zakresie reklamy, Doradztwo biznesowe dotyczące reklamy, Usługi informacyjne dotyczące reklamy, Usługi reklamowe i promocyjne, Produkcja wizualnych materiałów reklamowych, Usługi w zakresie reklamy graficznej, Usługi reklamowe, promocyjne i marketingowe, Dystrybucja produktów do celów reklamowych, Rozpowszechnianie produktów do celów reklamowych, Wydawanie i aktualizacja tekstów reklamowych, Publikowanie druków do celów reklamowych, Publikowanie materiałów i tekstów reklamowych, Usługi pośrednictwa związane z reklamowaniem, Dystrybucja materiałów reklamowych, marketingowych i promocyjnych, Przygotowywanie reklam na zamówienie dla osób trzecich, Udostępnianie informacji o działalności gospodarczej za pośrednictwem strony internetowej, Promowanie projektów

innych osób poprzez udostępnianie portfolio online za pośrednictwem strony internetowej, Usługi informacyjne w zakresie działalności gospodarczej świadczone on-line za pośrednictwem globalnej sieci komputerowej lub Internetu, Reklama za pośrednictwem mediów elektronicznych, w szczególności Internetu, Usługi w zakresie informacji handlowych za pośrednictwem Internetu, Dostarczanie informacji dotyczących produktów konsumpcyjnych za pośrednictwem Internetu.

(111) **354509** (220) 2022 03 28 (210) 541505  
 (151) 2022 08 02 (441) 2022 04 19  
 (732) SOBOŃ PATRYCJA, Zamość (PL)  
 (540) (znak słowno-graficzny)  
 (540) KSIEGOVA  
 (540)



(591) niebieski, biały  
 (531) 26.01.05, 26.04.16, 27.05.01, 29.01.12  
 (510), (511) **35** Księgowość, Księgowość administracyjna, Księgowość i prowadzenie ksiąg, Księgowość i rachunkowość, Prowadzenie księgowości przedsiębiorstwa, Doradztwo z zakresu księgowości, Rachunkowość, księgowość i audyt, Prowadzenie księgowości w zakresie elektronicznego transferu funduszy, Rachunkowość, w szczególności księgowość, Skomputeryzowana księgowość, Usługi konsultingowe w zakresie księgowości podatkowej, Usługi w zakresie księgowości i rachunkowości, Doradztwo i informacja dotycząca rachunkowości, Doradztwo podatkowe [rachunkowość], Doradztwo w zakresie działalności gospodarczej dotyczące rachunkowości, Doradztwo w zakresie zwrotu podatku [rachunkowość], Planowanie podatkowe [rachunkowość], Przygotowanie skomputeryzowanej rachunkowości, Rachunkowość, Rachunkowość na rzecz osób trzecich, Rachunkowość komputerowa, Rachunkowość w zakresie zarządzania kosztami, Skomputeryzowana rachunkowość, Udostępnianie informacji dotyczących kont [rachunkowość], Skomputeryzowane ustalanie wysokości podatku [rachunkowość], Skomputeryzowane prowadzenie rachunkowości, Usługi doradcze dotyczące rachunkowości handlowej, Usługi doradcze i informacyjne dotyczące rachunkowości, Zarządzanie rachunkowością, Usługi księgowe związane ze ściąganiem należności.

(111) **354510** (220) 2022 01 26 (210) 539101  
 (151) 2022 06 20 (441) 2022 02 28  
 (732) MASTALERZ IZABELA IZZARI, Częstochowa (PL)  
 (540) (znak słowno-graficzny)  
 (540) I IZZARI fashion  
 (540)



(531) 05.13.01, 27.05.01  
 (510), (511) **25** Odzież damska, Obuwie damskie.

(111) **354511** (220) 2022 01 26 (210) 539102  
 (151) 2022 06 20 (441) 2022 02 28

(732) MASTALERZ IZABELA IZZARI, Częstochowa (PL)  
 (540) (znak słowny)  
 (540) Izzari  
 (510), (511) **25** Odzież damska, Obuwie damskie.

(111) **354512** (220) 2022 01 28 (210) 539155  
 (151) 2022 06 22 (441) 2022 03 07  
 (732) ŁYGA EMILIAN, Bełchatów (PL)  
 (540) (znak słowny)  
 (540) FRUTUSIE  
 (510), (511) **32** Wody mineralne i gazowane, napoje bezalkoholowe, napoje izotoniczne, napoje energetyczne, soki i napoje owocowe, soki i napoje warzywne, syropy do produkcji napojów.

(111) **354513** (220) 2022 01 28 (210) 539161  
 (151) 2022 06 22 (441) 2022 03 07  
 (732) PRZEDSIĘBIORSTWO PRODUKCYJNO HANDLOWO  
 USŁUGOWE SPECJAŁ SPÓŁKA Z OGRANICZONĄ  
 ODPOWIEDZIALNOŚCIĄ, Warszawa (PL)  
 (540) (znak słowno-graficzny)  
 (540) SPLENDOR SPA HOTEL  
 (540)



(591) brązowy, żółty  
 (531) 01.01.05, 25.01.25, 26.11.01, 26.11.13, 27.05.05, 27.05.17, 29.01.12  
 (510), (511) **29** Buliony, Burgery, Chipsy owocowe, Chipsy warzywne, Chipsy ziemniaczane, Desery owocowe, Dipy, Ekstrakty do zup, Ekstrakty mięsne, Flaki wieprzowe, Flaki wołowe, Frytki, Galaretki, dżemy, kompoty, pasty owocowe i warzywne, Galaretki mięsne, Gotowe dania warzywne, Gulasze, Hamburgery, Jaja, Kandyzowane owoce, Koncentraty zup, Konserwy mięsne, Konserwy rybne, Kostki bulionowe, Liofilizowane mięso, Liofilizowane warzywa, Masło, Margaryna, Mięso i wędliny, Mięso i wyroby mięsne, Mieszanki warzywne, Mieszanki do zup, Mrożone gotowe posiłki składające się głównie z warzyw, Mrożone owoce, Mrożone produkty rybne, Nabiał i substytuty nabiału, Oleje i tłuszcze jadalne, Owoce konserwowane, Owoce marynowane, Owoce przetworzone, Owoce w puszkach, Pasty mięsne (w tym pasztety, smalec), Pasty z ryb, owoców morza i mięczaków, Przeciery owocowe, Przeciery warzywne, Przekąski na bazie warzyw, Przekąski z owoców, Przetworzone owoce, grzyby, warzywa, orzechy i nasiona roślin strączkowych, Sałatki gotowe, Warzywa konserwowane, Warzywa gotowane, Warzywa marynowane, Warzywa mrożone, Warzywa suszone, Warzywa w słoikach, Zupy i wywary, ekstrakty mięsne, Suszone owoce, Gotowane owoce, Ryby, owoce morza i mięczaki, nieżywe, Kiszone warzywa [kimchi], **30** Aromaty do ciast, Budynie deserowe, Chałwa, Chipsy kukurydziane, Chipsy na bazie mąki, Chipsy ryżowe, Chleb i bułki, Chrupki kukurydziane, Chrupki zbożowe, Ciasta, Ciasteczka, Ciastka, Ciasto do pieczenia, gotowania i smażenia oraz mieszanki do jego przygotowywania, Cukry, naturalne słodziki, polewy cukiernicze i nadzienia, produkty pszczołe, Cukierki, batony i guma do żucia, Czekolada, Czekoladki, Czipсы na bazie mąki, Czipсы na bazie zbóż, Dania na bazie ryżu, Dekoracje cukiernicze do ciast, Desery czekoladowe, Desery lodowe, Ekstrakty czekoladowe, Ekstrakty przypraw, Ekstrakty z kawy, Enzymy do ciast, Esencje herbaciane, Esencje kawowe, Espresso, Galaretki owocowe [słodczy], Gofry, Gotowe desery [wyroby cukiernicze], Gotowe desery [wyroby piekarnicze], Gotowe kakao i napoje na bazie kakao, Gotowe napoje kawowe, Gotowe przekąski na bazie zbóż, Gotowe sosy, Kanapki, Karmel, Kapary, Kasze, Kawa, herbata, kakao i namiastki tych towarów, Keczup, Krem budyniowy w proszku, Kremy czekoladowe, Lizaki, Lód, lody spożywcze, mrożone jogurty i sorbety, Majonez, Mąka, Marynaty, Miód, Musy, Musztarda, Napoje czekoladowe, Napoje kawowe, Naturalne substancje słodzące, Nugat, Octy, Pasty czekoladowe, Pasty do smarowania na bazie majonezu, Pasty warzywne [sosy], Pikantne sosy, czatnej i pasty, Pizza, Placki, Płatki śniadaniowe, owsianka i grysik, Produkty zbożowe, Proszki do wyrobu ciast, Przyprawy, Przyprawy do pieczenia, Słodkie polewy i nadzienia, Słodczy bez cukru, Słodczy [cukierki], Sól, przyprawy i dodatki



smakowe, Sorbety, Sosy, Suche i świeże makarony, kluski i pierogi, Sushi, Wyroby cukiernicze, ciasta, tarty i ciasteczka, Wyciągi z herbaty, Wyroby lodowe, Wyroby piekarnicze, Ziarna przetworzone, skrobia i wyroby z tych towarów, preparaty do pieczenia i drożdże, Zioła do celów spożywczych, **31** Ciastka dla zwierząt, Karma dla ptaków, Karmy i pasze dla zwierząt, Karmy w puszcze przeznaczone dla kotów, Karmy w puszcze przeznaczone dla psów, Kości dla psów, Mieszanki owocowe [świeże], Mleko do stosowania jako karma dla zwierząt, Mleko w proszku dla zwierząt, Napoje dla zwierząt, Piasek do kuwet, Płody rolne i z akwakultury, produkty ogrodnicze i leśne, Preparaty spożywcze dla zwierząt, Rośliny i ich świeże produkty, Świeże owoce, orzechy, warzywa i zioła, **32** Bezalkoholowe preparaty do produkcji napojów, Cola, Esencje do produkcji napojów, Koktajle bezalkoholowe, Koncentraty soków owocowych, Kwas chlebowy [napoje bezalkoholowe], Lemoniada, Likieri [bezalkoholowe], Mieszane soki owocowe, Napoje bezalkoholowe, Napoje dla sportowców, Napoje energetyzujące, Napoje izotoniczne, Napoje orzeźwiające, Napoje owocowe i soki owocowe, Napoje warzywne, Piwo i piwo bezalkoholowe, Poncz bezalkoholowy, Soki, Sorbety [napoje], Syropy do napojów, Toniki [napoje nielecznicze], Wina bezalkoholowe, Woda, Woda gazowana, Woda mineralna, Woda niegazowana, Woda pitna, Woda źródłana, **33** Alkohole wysokoprocentowe [napoje], Aperitify, Brandy, Dżin, Esencje i ekstrakty alkoholowe, Gotowe koktajle alkoholowe, Likieri, Napoje alkoholowe (z wyjątkiem piwa), Miód pitny, Whisky, Wina, Wódka, Rum, Smakowe napoje alkoholowe tonizujące, **41** Edukacja w dziedzinie bezpieczeństwa i higieny pracy, Imprezy kulturalne, Kursy szkoleniowe związane z obsługą klienta, Organizacja i przeprowadzanie imprez rozrywkowych, Organizowanie balów, Organizowanie i prowadzenie konferencji, kongresów i sympozjów, Udostępnianie basenów kąpielowych, Udostępnianie informacji dotyczących szkoleń, Udostępnianie filmów nie do pobrania, Usługi w zakresie organizacji i prowadzenia kursów szkoleniowych, Prowadzenie imprez edukacyjnych, Świadczenie usług związanych z rekreacją wodną, **43** Hotele, hostele i pensjonaty, zakwaterowanie wakacyjne i turystyczne, Imprezy firmowe [zapewnianie jedzenia i napojów], Kawiarnie, Obsługa gastronomiczna z własnym zapleczem, produktami i transportem, Organizacja przyjęć weselnych [miejsca], Organizacja przyjęć weselnych [żywność i napoje], Organizowanie bankietów, Organizowanie posiłków w hotelach, Przygotowywanie posiłków i napojów, Restauracje dla turystów, Rezerwacje hotelowe, Udostępnianie informacji na temat zakwaterowania przez Internet, Udostępnianie sal konferencyjnych, Usługi hotelowe, Usługi restauracyjne, Hotelowe usługi cateringowe, Usługi cateringowe, **44** Usługi spa, Usługi kosmetyczne w zakresie pielęgnacji ciała świadczone przez uzdrowiska typu SPA, Usługi w zakresie pielęgnacji urody świadczone przez uzdrowisko [spa], Salony piękności.

(111) **354514** (220) 2011 04 08 (210) 383847  
 (151) 2022 04 19 (441) 2011 07 18  
 (732) MICHALCZEWSKI DARIUSZ, Gdańsk (PL)  
 (540) (znak słowny)  
 (540) TIGER mobile

(510), (511) **36** usługi w zakresie pośrednictwa w zawieraniu umów ubezpieczeniowych, umów kredytowych za pośrednictwem telefonu i sieci teleinformatycznych Internet, sprawdzanie stanu konta za pośrednictwem telefonu i sieci teleinformatycznych Internet, **38** usługi świadczone przez operatora sieci telefonii komórkowej w zakresie obsługi połączeń abonentów telefonii komórkowej, usługi przekazywania głosu i obrazu w systemie przekazu fonicznego i cyfrowego, usługi teleksowych i telefaksowych, usługi w zakresie zbierania i przekazywania informacji, wypożyczanie urządzeń służących do przekazywania głosu, obrazu, i danych za pomocą telefonii analogowej, cyfrowej, satelitarne, udostępnianie stron internetowych za pośrednictwem telefonii komórkowej bezpośrednio na wyświetlaczu aparatu telefonicznego, usługi w zakresie umożliwiania wymiany informacji i konwersacji w czasie realnym za pośrednictwem sieci teleinformatycznych Internet i telefonów komórkowych, zbieranie i przekazywanie informacji, przekazywanie informacji lokalnej dotyczącej obszaru na którym znajduje się odbiorca zgodnie z indywidualnymi wymaganiami.

(111) **354515** (220) 2011 04 08 (210) 383849  
 (151) 2022 04 19 (441) 2011 07 18  
 (732) MICHALCZEWSKI DARIUSZ, Gdańsk (PL)

(540) (znak słowny)

(540) TIGER

(510), (511) **36** usługi w zakresie pośrednictwa w zawieraniu umów ubezpieczeniowych, umów kredytowych za pośrednictwem telefonu i sieci teleinformatycznych Internet, sprawdzanie stanu konta za pośrednictwem telefonu i sieci teleinformatycznych Internet, **38** usługi świadczone przez operatora sieci telefonii komórkowej w zakresie obsługi połączeń abonentów telefonii komórkowej, usługi przekazywania głosu i obrazu w systemie przekazu fonicznego i cyfrowego, usługi teleksowych i telefaksowych, usługi w zakresie zbierania i przekazywania informacji, wypożyczanie urządzeń służących do przekazywania głosu, obrazu, i danych za pomocą telefonii analogowej, cyfrowej, satelitarne, udostępnianie stron internetowych za pośrednictwem telefonii komórkowej bezpośrednio na wyświetlaczu aparatu telefonicznego, usługi w zakresie umożliwiania wymiany informacji i konwersacji w czasie realnym za pośrednictwem sieci teleinformatycznych Internet i telefonów komórkowych, zbieranie i przekazywanie informacji, przekazywanie informacji lokalnej dotyczącej obszaru na którym znajduje się odbiorca zgodnie z indywidualnymi wymaganiami.

(111) **354516** (220) 2019 10 09 (210) 505399  
 (151) 2022 05 04 (441) 2022 01 17  
 (732) MAŁEK MATEUSZ, Jadowniki (PL)  
 (540) (znak słowno-graficzny)  
 (540) Smile Artists stomatologia  
 (540)



(591) szary, zielony, biały

(531) 29.01.13, 26.01.01, 26.01.06, 27.05.01, 27.05.24

(510), (511) **44** usługi medyczne, usługi w zakresie pielęgnacji urody i ochrony zdrowia, usługi stomatologiczne, technika dentystryczna, implantologia stomatologiczna, usługi w zakresie: stomatologii zachowawczej, profilaktyki, chorób dziąseł i przyzębia, implantacji stomatologicznej, stomatologii estetycznej, chirurgii, chirurgii stomatologicznej, chirurgii szczękowej, ortodoncji, periodontologii, endodoncji, protetyki, stomatologii dziecięcej, stomatologii estetycznej, medycyny stomatologicznej sportowej, diagnostyka stomatologiczna, usługi rentgenowskie, usługi rentgenowskie związane z diagnostyką stomatologiczną, usługi medycznej opieki pielęgniarzkiej dla pacjentów stomatologicznych, usługi klinik medycznych i protetyki stomatologicznej, usługi fizykoterapii i rehabilitacji stomatologicznej, usługi medycyny estetycznej i kosmologii, usługi konsultacyjne i poradnictwo w zakresie oferty ochrony zdrowia, medycyny i stomatologii, porady lekarskie i stomatologiczne, wypożyczanie sprzętu do terapii stomatologicznej i medycznej.

(111) **354517** (220) 2019 12 17 (210) 508182  
 (151) 2022 05 18 (441) 2020 03 16  
 (732) HVILE PARK SPÓŁKA Z OGRANICZONĄ  
 ODPOWIEDZIALNOŚCIĄ, Szerokie (PL)  
 (540) (znak słowny)  
 (540) Hville

(510), (511) **35** analiza marketingowa nieruchomości, obsługa marketingowa obrotu nieruchomościami, usługi marketingu gruntów dla budownictwa, zasobów lokalowych, nieruchomości, przeznaczonych do zagospodarowania, do sprzedaży, najmu, użyczenia, analizy i badania rynkowe, pomoc w zarządzaniu przedsięwzięciami dotyczącymi obrotu nieruchomościami, opracowywanie planów przedsięwzięć inwestycyjnych, usługi organizacji i zarządzania przedsięwzięciami inwestycyjnymi w celu budowy i/lub przygotowania domów, lokali mieszkalnych i użytkowych przeznaczonych do sprzedaży, wynajmowania, użyczenia, organizowanie targów i wystaw handlowych, reklamowych w zakresie budownictwa, urbanistyki, architektury, organizowanie przetargów na rynku obrotu gruntami, nieruchomościami, powierzchniami użytkowymi i lokalami miesz-

kalnymi, usługi wynajmowania miejsc na umieszczanie ogłoszeń i reklam, **36** usługi w zakresie rynku nieruchomości, organizowanie i finansowanie projektów deweloperskich, administrowanie nieruchomościami, zarządzanie nieruchomościami, szacowanie i wycena nieruchomości, finansowanie nieruchomości, usługi wyszukiwania i formalnego przygotowywania terenów i nieruchomości celem ich pozyskania dla budownictwa mieszkalnego i komercyjnego, inwestowanie w nieruchomości, kupno i sprzedaż nieruchomości na własny rachunek, pośrednictwo w obrocie nieruchomościami, doradztwo w zakresie nieruchomości, udzielanie informacji dotyczących nieruchomości, organizowanie finansowania zakupu nieruchomości, usługi pośrednictwa finansowego w zakresie nieruchomości, doradztwo związane z kredytami hipotecznymi na nieruchomości mieszkaniowe, pomoc w zakupie nieruchomości, planowanie inwestycji w nieruchomości, wynajmowanie lokali, powierzchni użytkowych, mieszkań, **40** wytwarzanie i dystrybucja energii elektrycznej.

(111) **354518** (220) 2021 06 23 (210) 530659  
 (151) 2022 05 10 (441) 2022 01 24  
 (732) PLAY 3GNS SPÓŁKA Z OGRANICZONĄ  
 ODPOWIEDZIALNOŚCIĄ SPÓŁKA KOMANDYTOWA, Warszawa (PL)  
 (540) (znak słowno-graficzny)  
 (540) FUTURE FRIENDLY PLAY PRZYJAZNY ŚRODOWISKU  
 (540)



(591) biały, fioletowy, zielony  
 (531) 05.03.13, 05.03.15, 26.01.04, 26.01.15, 26.01.18, 26.04.22, 27.05.01, 27.05.24, 29.01.13  
 (510), (511) **9** Aparaty telefoniczne systemu telefonii komórkowej, Smartfony, Telefoniczne urządzenia nadawcze, Telefony przenośne, Urządzenia do nadawania, przekazywania i odbioru w systemie telefonii komórkowej, Programy telewizyjne, filmy, audycje radiowe, nagrania dźwięku, obrazu i filmowe utrwalone w formie zapisanej taśmy filmowej, taśmy video, taśmy magnetycznej, dysków optycznych, w formacie elektronicznym, w zapisie cyfrowym, w wersji przystosowanej do odtwarzania w komputerach multimedialnych, w odtwarzaczach CD, DVD, Zapisane nośniki obrazu i dźwięku, Gry komputerowe, Interaktywne gry komputerowe, Urządzenia do nagrywania, zapisywania, odtwarzania i reprodukcji dźwięku, obrazu, informacji i zapisu filmowego w formie analogowej i cyfrowej, Elektryczna i elektroniczna aparatura służąca do odbioru przekazu satelitarne, naziemnego, kablowego i światłowodowego, Nadajniki sygnału naziemnego, kablowego i satelitarne, Odbiorniki telewizyjne i radiowe, Odbiorniki telewizyjne i radiowe z wbudowanym dekoderny sygnału, Urządzenia do odcodowywania zakodowanego sygnału zawierające zestaw do odbioru telewizji, Zestawy aparaturowe zawierające dekoderny i interaktywną przeglądarkę kanałów telewizji satelitarnej, Programy komputerowe, Programy komputerowe umożliwiające użytkownikom telewizji oglądanie i zakup towarów za pośrednictwem cyfrowych kanałów telewizyjnych, Programy do prowadzenia gier komputerowych, konkursów, przystosowane do użycia z odbiornikiem telewizyjnym jako ekranem komputerowym, Programy komputerowe do obsługi interaktywnej telewizji, Urządzenia do zapisu audio i video w postaci skompresowanej, Anteny radiowe i telewizyjne, Urządzenia do zapisywania, zapamiętywania i odtwarzania obrazów, dźwięków i zapisu wideo w postaci plików w formacie elektronicznym, Monitory, Komputery i urządzenia towarzyszące, Komputery przystosowane do odbioru sygnału telewizyjnego i radiowego w systemie naziemnym, satelitarnym, cyfrowym, Cyfrowe czytniki książek, Komputery typu tablet, Komputery przenośne, Komputerowe urządzenia peryferyjne, Programy gier do domowych konsoli do gier wideo, Programy zapisane na obwodach elektronicznych i dyskach CD-ROM do podręcznych gier z wy-

świetlaczami ciekłokrystalicznymi, Pliki muzyczne do ściągnięcia do telefonu komórkowego, Pliki graficzne do ściągnięcia do telefonu komórkowego, Muzyka, treści audio, wideo i obrazy do pobrania, **16** Materiały drukowane i artykuły papiernicze oraz wyposażenie edukacyjne, Reklamy drukowane, Publikacje reklamowe, Plakaty reklamowe, Foldery reklamowe, Prospekty reklamowe, Ulotki reklamowe, Szyldy reklamowe z papieru lub z kartonu, Materiały informacyjne, Materiały piśmienne i wyposażenie edukacyjne, Banery wystawowe z papieru, Biuletyny informacyjne, Biuletyny [materiały drukowane], Bony, Bony towarowe, Bony upominkowe, Bony wartościowe, Broszury, Cenniki, Katalogi, Czasopisma, Formularze – blankiety, Fotografie reklamowe, Kalendarze, Wyroby z kartonu, Torebki do pakowania z papieru lub tworzyw sztucznych, Tablice ogłoszeniowe na afisze kartonowe i/ lub papierowe, papierowe kontenery do pakowania, Nalepki reklamowe, Jednorazowe produkty papierowe, Materiały drukowane, Papier i karton, Torebki oraz artykuły do pakowania i przechowywania z papieru, kartonu lub tworzyw sztucznych, Wizytówki, Worki i torby papierowe, Formularze [blankiety, druki], Opakowania kartonowe, Pojemniki z tektury falistej, Nalepki, Naklejki, Papier w arkuszach [artykuły piśmienne], pudełka kartonowe lub papierowe, **35** Reklama, Organizacja kampanii reklamowych, Agencje reklamowe, Badania marketingowe, opinii publicznej, rynku i w dziedzinie działalności gospodarczej, Usługi produkcji audycji i filmów reklamowych dla radia, telewizji, kina, Internetu, Wynajem i sprzedaż miejsca i czasu na reklamy, Edytorskie usługi w dziedzinie reklamy, Usługi w zakresie dystrybucji i doręczania prospektów reklamowych, ofert sprzedaży i próbek reklamowych, również za pośrednictwem sieci teleinformatycznych-Internetu, Wynajem czasu reklamowego we wszystkich środkach przekazu, Wynajem nośników reklamowych, Wynajmowanie przestrzeni reklamowej, Organizacja wystaw w celach handlowych lub reklamowych, Rozpowszechnianie ogłoszeń reklamowych, Prezentowanie produktów w mediach dla celów sprzedaży detalicznej, Public relations, Usługi pośrednictwa w zakresie nabywania usług telekomunikacyjnych, Promocja sprzedaży dla osób trzecich, Pośrednictwo w sprzedaży towarów za pośrednictwem Internetu, Usługi rejestrowania, kompilacji, systematyzacji pisemnych informacji, tekstów reklamowych dostosowanych do indywidualnych wymagań odbiorcy, Usługi sprzedaży towarów takich jak: aparaty telefoniczne systemu telefonii komórkowej, smartfony, telefoniczne urządzenia nadawcze, telefony przenośne, urządzenia do nadawania, przekazywania i odbioru w systemie telefonii komórkowej, programy telewizyjne, filmy, audycje radiowe, nagrania dźwięku, obrazu i filmowe utrwalone w formie zapisanej taśmy filmowej, taśmy video, taśmy magnetycznej, dysków optycznych, w formacie elektronicznym, w zapisie cyfrowym, w wersji przystosowanej do odtwarzania w komputerach multimedialnych, w odtwarzaczach CD, DVD, zapisane nośniki obrazu i dźwięku, gry komputerowe, interaktywne gry komputerowe, urządzenia do nagrywania, zapisywania, odtwarzania i reprodukcji dźwięku, obrazu, informacji i zapisu filmowego w formie analogowej i cyfrowej, elektryczna i elektroniczna aparatura służąca do odbioru przekazu satelitarne, naziemnego, kablowego i światłowodowego, nadajniki sygnału naziemnego, kablowego i satelitarne, odbiorniki telewizyjne i radiowe, odbiorniki telewizyjne i radiowe z wbudowanym dekoderny sygnału, urządzenia do odcodowywania zakodowanego sygnału zawierające zestaw do odbioru telewizji, zestawy aparaturowe zawierające dekoderny i interaktywną przeglądarkę kanałów telewizji satelitarnej, programy komputerowe, programy komputerowe umożliwiające użytkownikom telewizji oglądanie i zakup towarów za pośrednictwem cyfrowych kanałów telewizyjnych, programy do prowadzenia gier komputerowych, konkursów, przystosowane do użycia z odbiornikiem telewizyjnym jako ekranem komputerowym, programy komputerowe do obsługi interaktywnej telewizji, urządzenia do zapisu audio i video w postaci skompresowanej, anteny radiowe i telewizyjne, urządzenia do zapisywania, zapamiętywania i odtwarzania obrazów, dźwięków i zapisu wideo w postaci plików w formacie elektronicznym, aparaty telefoniczne, monitory, komputery i urządzenia towarzyszące, komputery przystosowane do odbioru sygnału telewizyjnego i radiowego w systemie naziemnym, satelitarnym, cyfrowym, cyfrowe czytniki książek, komputery typu tablet, komputery przenośne, komputerowe urządzenia peryferyjne, programy gier do domowych konsoli do gier wideo, programy zapisane na obwodach elektronicznych i dyskach CD-ROM do podręcznych gier z wyświetlaczami ciekłokrystalicznymi, pliki muzyczne do ściągnięcia do telefonu komórkowego, pliki graficzne

do ściągnięcia do telefonu komórkowego, muzyka, treści audio, wideo i obrazy do pobrania, Profesjonalne doradztwo biznesowe i organizacyjne w zakresie unieszkodliwiania odpadów i recyklingu odpadów, Wynajem czasu reklamowego we wszystkich środkach przekazu, Wynajem powierzchni reklamowych na pojazdach i urządzeniach transportowych, **38** Usługi telekomunikacyjne w zakresie: usługi w zakresie telekomunikacji komórkowej i stacjonarnej, Usługi przesyłania i pobierania danych, wiadomości, dźwięku i obrazu przez portale telekomunikacyjne, Usługi przesyłania i pobierania danych, wiadomości, dźwięku i obrazu przez portale internetowe, Usługi w zakresie sieci telekomunikacji komórkowej, Usługi dostępu Internetu, Usługi pobierania i wysyłania poczty elektronicznej, natychmiastowego powiadamiania i wiadomości tekstowych, Usługi przesyłania informacji głosowej, tekstowej i obrazkowej w sieciach telekomunikacyjnych, Przesyłanie informacji tekstowej i obrazowej za pośrednictwem komputerów i sieci informatycznych, Telewizja kablowa, Transmisja programów radiowych i telewizyjnych, Udośćepnianie internetowego forum dyskusyjnego, Zapewnianie użytkownikom dostępu do globalnej sieci komputerowej, Transmisja bezprzewodowe (usługi wireless broadcasting), Usługi nadawcze i zapewnianie dostępu w ramach telekomunikacji do filmów i programów wideo dostarczanych za pośrednictwem usługi „wideo na żądanie”, Usługi w zakresie nadawania programów telewizyjnych świadczone online z sieci komputerowej oraz z telefonów komórkowych, Transmisja wideo na żądanie, Usługi rozpowszechniania programów telewizyjnych, reportaży, filmów dokumentalnych i fabularnych, teleturniejów i widowisk rozrywkowych i sportowych, programów informacyjnych, usługi: emisji telewizyjnej i radiowej, Organizowania systemów transmisyjnych dźwięku, obrazu i sygnału cyfrowego, Usługi komunikacyjne za pośrednictwem przekazu satelitarne, naziemnego kablowego i światłowodowego, Usługi przekazu telewizyjnego łącznie z umożliwianiem wyboru z pośród wielu programów i inteligentnej automatycznej selekcji programów które mają być nagrywane, Usługi emisji i transmisji telewizyjnej interaktywnej, interaktywnej rozrywki i konkursów, Umożliwianie dostępu do stron www za pośrednictwem przekazu telewizyjnego poprzez interaktywny portal telewizyjny, Dostarczanie dostępu do zasobów muzycznych, filmowych i zbiorów obrazów w sieci internetowej i telekomunikacyjnej oraz za pośrednictwem przekazu telewizyjnego, Wynajem urządzeń do odbioru i nadawania sygnału telewizyjnego i radiowego, odbiorników radiowych i telewizyjnych, urządzeń do kodowania i dekodowania sygnału cyfrowego i analogowego, Usługi informacyjne i doradcze dotyczące którychkolwiek z wyżej wymienionych usług, **39** Doradztwo gospodarcze i konsumentkie w sprawach dotyczących środowiska i odpadów, mianowicie doradztwo w zakresie zbiórki, transportu i magazynowania odpadów, **40** Obróbka materiałów, usługi recyklingu, eksploatacja i unieszkodliwianie odpadów, doradztwo w zakresie eksploatacji, recyklingu i usuwania odpadów, organizacja wywozu i recyklingu odpadów, sortowanie odpadów, a mianowicie starego sprzętu elektrycznego i elektronicznego, **41** Usługi rozrywki i nauczania: organizacja rozrywkowych widowisk telewizyjnych, audycji radiowych, produkcja filmów dokumentalnych i fabularnych, reportaży, programów telewizyjnych, organizacji teleturniejów i konkursów, organizacja audycji z interaktywnym udziałem widzów, Dostarczanie rozrywki i usług edukacyjnych za pośrednictwem radia, telewizji, Internetu, dostęp do tych usług edukacyjnych i rozrywkowych w systemie on-line, w systemie telewizji interaktywnej, Usługi wynajmowania sprzętu do nagrywania, odtwarzania dźwięku i obrazu, wynajem odbiorników radiowych i telewizyjnych, Dostarczanie informacji o rozrywce, edukacji, programach radiowych i telewizyjnych, imprezach sportowych, Organizowanie koncertów, pokazów, imprez rozrywkowych, widowisk teatralnych, usługi organizacji imprez sportowych, Usługi obsługi technicznej i organizacyjnej produkcji telewizyjnej i filmowej: prowadzenie i udostępnianie serwisów internetowych umożliwiających jego użytkownikom dzielenie się tekstami, zdjęciami, obrazami, materiałami dźwiękowymi lub/i audiowizualnymi dla celów edukacyjnych i rozrywkowych, Udośćepnianie i rozpowszechnianie informacji, danych i innych treści tekstowych, graficznych, dźwiękowych lub/i obrazowych dla celów edukacyjnych lub rozrywkowych, Usługi wydawnicze, publikowanie tekstów innych niż teksty reklamowe, Publikacje elektroniczne on-line, publikacje elektroniczne książki, filmów i periodyków, Fotoreportaże, Dostarczanie rozrywki za pośrednictwem Internetu, sieci komputerowych i sieci telekomunikacyjnych, w tym gier on-line, filmów, muzyki oraz programów

sportowych, edukacyjnych i kulturalnych, Organizowanie, obsługa i prezentacja konkursów, zawodów, gier i quizów dla celów edukacyjnych i rozrywkowych, Obsługa gier prowadzonych w systemie on-line, za pomocą sieci komputerowych, Internetu i sieci telekomunikacyjnych, Usługi elektronicznych zbiorów bibliotecznych, Usługi edukacyjne i rozrywkowe zawierające treści medialne, multimedialne, wideo, filmy, rysunki, obrazy, tekst, fotografie, gry, treści generowane przez użytkownika, treści audio i związane z nimi informacje przez sieci komputerowe i komunikacyjne, Usługi w zakresie rozrywkowych publikacji cyfrowych wideo, dźwiękowych i multimedialnych, Nauczanie w zakresie ekologii oraz ochrony środowiska, Usługi edukacyjne i szkoleniowe, mianowicie seminaria, zajęcia i sympozja, wszystkie związane z badaniem całości relacji między różnymi rodzajami działalności przemysłowej, ich produktami i środowiskiem oraz powiązaniem zasad ekologicznych z systemami przemysłowymi, **42** Usługi naukowe i technologiczne oraz badania i projektowanie z nimi związane, Usługi analizy i badań przemysłowych, doradztwo techniczne w zakresie zbierania, transportu, sortowania, eksploatacji i unieszkodliwiania odpadów.

(111) **354519** (220) 2021 08 18 (210) 532836  
 (151) 2022 05 17 (441) 2022 01 31  
 (732) Unilab, LP, Rockville (US)  
 (540) (znak słowno-graficzny)  
 (540) MULTILAC Baby  
 (540)



(591) biały, czarny, jasnoniebieski, zielony, niebieski, pomarańczowy, czerwony, ciemnoniebieski, szary, żółty, brązowy, jasnoróżowy  
 (531) 27.05.01, 29.01.15, 03.01.14, 02.05.06, 26.15.01, 26.01.01, 26.01.06, 19.13.21  
 (510), (511) **3** Kosmetyki, takie jak: kremy do twarzy i ciała, serum do twarzy i ciała, balsamy i lotiony do twarzy i ciała, maśła do ciała, mlecza do twarzy i ciała, toniki do twarzy i ciała, wody kosmetyczne, Preparaty kosmetyczne do odchudzania, Preparaty do golenia, Odświeżacze do ust, Preparaty kosmetyczne do pielęgnacji jamy ustnej i zębów, Środki do czyszczenia zębów i płyny do płukania jamy ustnej, Kosmetyczne preparaty do pielęgnacji włosów, Kosmetyczne preparaty do opalania, Produkty perfumeryjne, Perfumy, Chusteczki nasączone płynami kosmetycznymi, Preparaty do depilacji, Preparaty do higieny intymnej lub do celów dezodorujących będące przyborami toaletowymi, Środki sanitarne, takie jak nielecznicze produkty toaletowe, preparaty do mycia i pielęgnacji ciała, preparaty do higieny osobistej, Olejki eteryczne, **5** Preparaty farmaceutyczne, Preparaty lecznicze do pielęgnacji zdrowia, Preparaty i substancje lecznicze, Preparaty witaminowe do celów medycznych, Minerale do celów medycznych, Mineralne dodatki do żywności, Mineralne wody do celów leczniczych, Preparaty wspomagające leczenie, Suplementy diety, Suplementy diety do użytku medycznego, Suplementy diety do użytku dietetycznego, Odżywcze suplementy diety, Dietetyczne środki spożywcze do celów medycznych, Środki spożywcze specjalnego przeznaczenia medycznego, Dietetyczne substancje przystosowane do celów medycznych, Preparaty ziołowe do celów medycznych, Zioła lecznicze, Herbaty ziołowe do celów leczniczych, Produkty biobójcze do celów medycznych, Produkty biologiczne do celów medycznych, Produkty bakterio-bójcze do celów medycznych, Szczepionki dla ludzi, Surowice, Produkty krwio-pochodne, Produkty biotechnologiczne do celów medycznych, Preparaty farmaceutyczne do pielęgnacji skóry, Preparaty przeci-

wtrądzikowe, Preparaty i artykuły dentystyczne oraz lecznicze środki do czyszczenia zębów, Płyny farmaceutyczne, Kosmetyki lecznicze, Żywność dla niemowląt, Plastry, materiały opatrunkowe, Okłady do celów medycznych, Środki sanitarne do celów medycznych, Środki odkażające, Preparaty weterynaryjne, Chemiczne preparaty i materiały diagnostyczne do celów medycznych, Preparaty diagnostyczne do celów medycznych, Czopki lecznicze, Preparaty enzymatyczne do celów leczniczych, Gumy do żucia do celów leczniczych, Napoje, zioła lecznicze, Napary lecznicze, Leki wzmacniające, **10** Wyroby medyczne w postaci terapeutycznych plastrów, okładów, sprayów, kropli, płynów, Żadne z ww. nie mają przeznaczenia ortopedycznego.

(111) **354520** (220) 2021 08 18 (210) 532837  
 (151) 2022 05 17 (441) 2022 01 31  
 (732) Unilab, LP, Rockville (US)  
 (540) (znak słowno-graficzny)  
 (540) MULTILAC  
 (540)



(591) biały, jasnoniebieski, czerwony, ciemnoniebieski, szary, niebieski, czarny

(531) 27.05.01, 29.01.15, 26.01.06, 26.15.01, 26.04.04, 19.13.21  
 (510), (511) **3** Kosmetyki, takie jak: kremy do twarzy i ciała, serum do twarzy i ciała, balsamy i lotiony do twarzy i ciała, maśła do ciała, mleczka do twarzy i ciała, toniki do twarzy i ciała, wody kosmetyczne, Preparaty kosmetyczne do odchudzania, Preparaty do golenia, Odświeżacze do ust, Preparaty kosmetyczne do pielęgnacji jamy ustnej i zębów, Środki do czyszczenia zębów i płyny do płukania jamy ustnej, Kosmetyczne preparaty do pielęgnacji włosów, Kosmetyczne preparaty do opalania, Produkty perfumeryjne, Perfumy, Chusteczki nasączone płynami kosmetycznymi, Preparaty do depilacji, Preparaty do higieny intymnej lub do celów dezodorujących będące przyborami toaletowymi, Środki sanitarne, takie jak nielecznicze produkty toaletowe, preparaty do mycia i pielęgnacji ciała, preparaty do higieny osobistej, Olejki eteryczne, **5** Preparaty farmaceutyczne, Preparaty lecznicze do pielęgnacji zdrowia, Preparaty i substancje lecznicze, Preparaty witaminowe do celów medycznych, Minerale do celów medycznych, Mineralne dodatki do żywności, Mineralne wody do celów leczniczych, Preparaty wspomagające leczenie, Suplementy diety, Suplementy diety do użytku medycznego, Suplementy diety do użytku dietetycznego, Odżywcze suplementy diety, Dietetyczne środki spożywcze do celów medycznych, Środki spożywcze specjalnego przeznaczenia medycznego, Dietetyczne substancje przystosowane do celów medycznych, Preparaty ziołowe do celów medycznych, Zioła lecznicze, Herbaty ziołowe do celów leczniczych, Produkty biobójcze do celów medycznych, Produkty biologiczne do celów medycznych, Produkty bakteriobójcze do celów medycznych, Szczepionki dla ludzi, Surowice, Produkty krwiopochodne, Produkty biotechnologiczne do celów medycznych, Preparaty farmaceutyczne do pielęgnacji skóry, Preparaty przeciwwtrądzikowe, Preparaty i artykuły dentystyczne oraz lecznicze środki do czyszczenia zębów, Płyny farmaceutyczne, Kosmetyki lecznicze, Żywność dla niemowląt, Plastry, materiały opatrunkowe, Okłady do celów medycznych, Środki sanitarne do celów medycznych, Środki odkażające, Preparaty weterynaryjne, Chemiczne preparaty i materiały diagnostyczne do celów medycznych, Preparaty diagnostyczne do celów medycznych, Czopki lecznicze, Preparaty enzymatyczne do celów leczniczych, Gumy do żucia do celów leczniczych, Napoje, zioła lecznicze, Napary lecznicze, Leki wzmacniające, **10** Wyroby medyczne w postaci terapeutycznych plastrów, okładów, sprayów, kropli, płynów, Żadne z ww. nie mają przeznaczenia ortopedycznego.

(111) **354521** (220) 2021 09 24 (210) 534486  
 (151) 2022 05 18 (441) 2022 01 31  
 (732) ZAREMBA ŁUKASZ PIOTR, Wrocław (PL)  
 (540) (znak słowno-graficzny)  
 (540) .stage agency  
 (540)



(591) złoty  
 (531) 29.01.02, 29.01.11, 27.05.01, 27.05.10, 27.05.17, 16.03.25, 24.09.01, 24.09.24, 26.01.01  
 (510), (511) **35** Promocja/promowanie artystów, Prowadzenie kanału promocyjnego na kanale internetowym youtube, **41** Organizacja wydarzeń artystycznych/kulturalnych, Organizacja imprez, koncertów, tras koncertowych, wydarzeń okolicznościowych, Produkcja muzyczna, Produkcja filmowa, Wydawnictwo płytowe, Studio nagrania, Studio filmowe.

(111) **354522** (220) 2021 11 16 (210) 536438  
 (151) 2022 05 11 (441) 2022 01 24  
 (732) ŚNIEŻKA TRADE OF COLOURS  
 SPÓŁKA Z OGRANICZONĄ ODPOWIEDZIALNOŚCIĄ, Warszawa (PL)  
 (540) (znak słowny)  
 (540) Magnat #just Colours  
 (510), (511) **2** Środki antykorozyjne, Lakiery i emalie, Środki do konserwacji drewna, Farby zewnętrzne i wewnętrzne, Farby akwarelowe, wodne, bakteriobójcze, ognioodporne, przeciw zanieczyszczeniom, Farby do emalii, Farby stosowane w ceramice, Podkłady, Kit: stolarski, rzeźbiarski, Folie metalowe dla malarzy, Barwniki do obuwia, Preparaty zabezpieczające do metali, Smary i oleje przeciwrzdzewne, Rozcieńczalniki do farb i lakierów, Utrwalacze, Barwniki, Zaprawy farbierskie, Zagęszczacze do farb i barwników, Bejce, Formy proszkowe dla malarzy, dekoratorów, drukarzy i artystów, **19** Tynki i masy dekoracyjne, Zaprawy cementowe.

(111) **354523** (220) 2021 11 24 (210) 537021  
 (151) 2022 06 21 (441) 2022 03 07  
 (732) PRIMA ASSICURAZIONI S.P.A., Mediolan (IT)  
 (540) (znak słowny)  
 (540) hello prima  
 (510), (511) **36** Usługi ubezpieczeniowe, w szczególności dotyczące pojazdów silnikowych.

(111) **354524** (220) 2021 11 24 (210) 537022  
 (151) 2022 06 21 (441) 2022 03 07  
 (732) PRIMA ASSICURAZIONI S.P.A., Mediolan (IT)  
 (540) (znak słowno-graficzny)  
 (540) hello prima  
 (540)



(591) czarny, fioletowy  
 (531) 27.05.05, 29.01.12  
 (510), (511) **36** Usługi ubezpieczeniowe, w szczególności dotyczące pojazdów silnikowych.

(111) **354525** (220) 2021 11 29 (210) 537041  
 (151) 2022 06 14 (441) 2022 02 28  
 (732) Philip Morris Products S.A., Neuchâtel (CH)  
 (540) (znak słowno-graficzny)  
 (540) 35' IQOS VEEV ŁADOWANIE W 35 MINUT  
 (540)



ŁADOWANIE  
W 35 MINUT

(531) 01.15.03, 27.05.01, 26.01.03, 26.01.16  
 (510), (511) **34** Waporyzatory przewodowe do papierosów elektronicznych i elektronicznych urządzeń do palenia, Tytoń surowy i przetworzony, Wyroby tytoniowe, w tym cygara, papierosy, cygaretki, tytoń do skręcania papierosów, tytoń do fajek, tytoń do żucia, tabaka, kretek (papierosy ziołowe), Snus [tytoń do stosowania doustnego], Substytuty tytoniu (nie do celów medycznych), Artykuły dla palaczy, w tym bibułki papierosowe i gilzy, filtry papierosowe, puszki na tytoń, papierośnice i popielniczki dla palaczy, fajki, urządzenia kieszonek do skręcania papierosów, zapalniczki, Zapałki, Pałeczki tytoniowe, produkty tytoniowe do podgrzewania, urządzenia elektroniczne i części do nich służące do podgrzewania papierosów lub tytoniu w celu uwalniania aerozolu zawierającego nikotynę do wdychania, Ciekłe roztwory zawierające nikotynę do użytku w papierosach elektronicznych, Elektroniczne przyrządy do palenia, Papierosy elektroniczne, Papierosy elektroniczne jako zamiennik tradycyjnych papierosów, Urządzenia elektroniczne do inhalacji aerozolu zawierającego nikotynę, Ustne waporyzatory dla palaczy, produkty tytoniowe i substytuty tytoniu, Przybory dla palących do elektronicznych papierosów, Części i akcesoria do wyżej wymienionych produktów ujęte w klasie 34, Urządzenia do gaszenia rozgrzanych papierosów i cygar, jak również rozgrzanych pałeczek tytoniowych, Elektroniczne etui na papierosy do wielokrotnego ładowania.

(111) **354526** (220) 2021 12 04 (210) 537311  
 (151) 2022 05 24 (441) 2022 02 07  
 (732) WOJTCZAK ARKADIUSZ ESTIBEAUTY, Konin (PL)  
 (540) (znak słowno-graficzny)  
 (540) Beauty DOSKONAŁY SALON  
 (540)



(591) czarny, różowy, ciemnoróżowy  
 (531) 27.05.01, 29.01.13, 26.01.18  
 (510), (511) **35** Usługi reklamowe, promocyjne i marketingowe.

(111) **354527** (220) 2021 12 08 (210) 537466  
 (151) 2022 05 10 (441) 2022 01 24  
 (732) GSH Trademarks Limited, Nikozja (CY)  
 (540) (znak słowny)  
 (540) BLAGOWSKI  
 (510), (511) **33** Alkohol ryżowy, Alkohole wysokoprocentowe [napoje], Ekstrakty alkoholowe, Esencje alkoholowe, Alkoholowe ekstrakty owocowe, Anyżówka [likier], Aperitify, Arak, Brandy, Curaçao [likier], Cydr, Destylowane napoje, Destylowane napoje alkoholowe na bazie zbóż, Dżin, Gorzkie nalewki, Gotowe napoje alkoholowe inne niż

na bazie piwa, Gruszecznik [napój alkoholowy], Kirsz [alkohol na bazie wiśni], Koktajle, Likieri, Likier miętowy, Miód pitny, Napoje alkoholowe (z wyjątkiem piwa), Napoje alkoholowe na bazie trzciny cukrowej, Napoje alkoholowe wspomagające trawienie [likieri i alkohole wysokoprocentowe], Napoje alkoholowe zawierające owoce, Piquette [wino z wyłocznin winogronowych], Rum, Sake, Whisky, Wino, Wódka.

(111) **354528** (220) 2021 12 14 (210) 537670  
 (151) 2022 06 01 (441) 2022 02 14  
 (732) LEON WITAS SPÓŁKA Z OGRANICZONĄ  
 ODPOWIEDZIALNOŚCIĄ, Będzin (PL)  
 (540) (znak słowno-graficzny)  
 (540) NETDOOR BY LEON  
 (540)



(591) zielony, granatowy, biały  
 (531) 26.11.01, 27.05.01, 29.01.13  
 (510), (511) **6** Metalowe materiały konstrukcyjne, ogniotrwałe, Konstrukcje metalowe, Gzymsy metalowe, Okucia stosowane w budownictwie, metalowe, Kątowniki stalowe, Profile i kształtowniki metalowe, Metalowe listwy wykończeniowe naroży zewnętrznych i wewnętrznych ścian, Metalowe listwy dylatacyjne, Drzwi metalowe, Metalowe systemy drzwi przesuwnych, Drzwi (płyty do-) metalowe, Futryny do drzwi metalowe, Odrzwia metalowe, Okucia do drzwi metalowe, Ościeżnice metalowe, Progi metalowe, Prowadnice do drzwi przesuwnych [z metalu], Okna metalowe, Okucia metalowe do Okien, Rolki, prowadnice do okien przesuwnych, Żaluzje metalowe, **19** Konstrukcyjne elementy niemetalowe dla budownictwa, Profile niemetalowe dla budownictwa, Profile i kształtowniki z tworzyw sztucznych i drewna, Elementy wykończeniowe budowlane niemetalowe, Kształtowniki niemetalowe, Listwy niemetalowe, Niemetalowe listwy dekoracyjne, Niemetalowe listwy dylatacyjne, Niemetalowe listwy wykończeniowe naroży zewnętrznych i wewnętrznych ścian, Drzwi niemetalowe, Niemetalowe systemy drzwi przesuwnych, Niemetalowe futryny drzwiowe, Drzwiowe (ościeżnice-) niemetalowe, Drzwiowe (płyty-) niemetalowe, Niemetalowe drzwi harmonijkowe, Nadproża niemetalowe, Żaluzje niemetalowe, **35** Prowadzenie hurtowni i sklepów polegające na oferowaniu sprzedaży detalicznej i hurtowej oraz sprzedaży przez Internet i sprzedaży wysyłkowej, obejmującej następujący zakres towarów metalowych: materiały budowlane, gzymsy, okucia stosowane w budownictwie, kątowniki stalowe, kształtowniki, listwy wykończeniowe naroży ścian, drzwi, systemy drzwi przesuwnych, futryny do drzwi, ościeżnice, progi, prowadnice do drzwi przesuwnych, okna, okucia do okien, rolki, prowadnice do okien przesuwnych, żaluzje, Prowadzenie hurtowni i sklepów polegające na oferowaniu sprzedaży detalicznej i hurtowej oraz sprzedaży przez Internet i sprzedaży wysyłkowej, obejmującej następujący zakres towarów niemetalowych: materiały budowlane, konstrukcyjne elementy dla budownictwa, profile i kształtowniki dla budownictwa, elementy wykończeniowe budowlane, listwy dekoracyjne, listwy wykończeniowe naroży ścian, drzwi, systemy drzwi przesuwnych, futryny i ościeżnice drzwiowe, płyty drzwiowe, drzwi harmonijkowe, nadproża, żaluzje, **37** Instalowanie drzwi i okien, Instalowanie, naprawa i konserwacja systemów drzwi przesuwnych, Deweloperskie usługi budowlane, Usługi wykonywania budynków pod wynajem lub sprzedaż (deweloperstwo), Nadzór budowlany, Naprawy budowlane.

(111) **354529** (220) 2021 12 16 (210) 537805  
 (151) 2022 05 26 (441) 2022 01 31  
 (732) Swiss Pharma International AG, Zurych (CH)  
 (540) (znak słowny)  
 (540) COHIBEX  
 (510), (511) **5** Preparaty farmaceutyczne i medyczne, środki sanitarne do celów medycznych, dietetyczna żywność i substancje przystosowane do medycznego użycia, suplementy diety dla ludzi.

(111) **354530** (220) 2021 12 22 (210) 537998  
 (151) 2022 05 23 (441) 2022 01 24

(732) FECZKO KAMIL, Rybnik (PL)  
 (540) (znak słowno-graficzny)  
 (540) Visual Art  
 (540)



(591) niebieski, biały  
 (531) 24.17.02, 24.17.20, 27.05.01, 29.01.12  
 (510), (511) **35** Marketing internetowy, Usługi konsultingowe w zakresie marketingu internetowego, Promocja, reklama i marketing stron internetowych on-line, **42** Tworzenie stron internetowych, Tworzenie witryn internetowych, Hosting stron internetowych, Projektowanie stron internetowych, Programowanie stron internetowych, Usługi projektów graficznych, Usługi w zakresie grafiki komputerowej.

(111) **354531** (220) 2021 12 21 (210) 538031  
 (151) 2022 05 24 (441) 2022 02 07  
 (732) VDV SPÓŁKA Z OGRANICZONĄ ODPOWIEDZIALNOŚCIĄ, Warszawa (PL)  
 (540) (znak słowno-graficzny)  
 (540) Twigychsin Rye Bottled & Distilled in Poland Organic Polish Vodka 40% alc. 700 ml  
 (540)

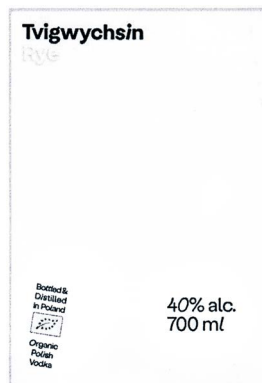

(531) 27.05.01, 05.03.11, 05.03.13  
 (510), (511) **33** Wódka.

(111) **354532** (220) 2021 12 21 (210) 538042  
 (151) 2022 06 22 (441) 2022 03 07  
 (732) ZWIĄZEK POLSKIE MIĘSO, Warszawa (PL)  
 (540) (znak słowno-graficzny)  
 (540) PORK QUALITY SYSTEM Quality Standard  
 (540)



(591) niebieski, szary, czarny, biały  
 (531) 03.04.18, 25.01.15, 27.05.01, 29.01.14  
 (510), (511) **29** Wieprzowina, Mięso wieprzowe, Podroby wieprzowe, Kości wieprzowe, Słonina wieprzowa, Wędliny wieprzowe, Wyroby z mięsa wieprzowego, Przetwory z mięsa wieprzowego, Wyroby garmazeryjne z wieprzowiny, Dania gotowe i półprodukty z wie-

przowiny, Smalec wieprzowy, Żelatyna wieprzowa, Ekstrakty mięsne z wieprzowiny, Buliony i wywary z wieprzowiny, Wyroby, przetwory, dania gotowe i półprodukty zawierające wieprzowinę, **35** Usługi prowadzenia sklepu, usługi prowadzenia sprzedaży detalicznej i hurtowej oraz sprzedaży z wykorzystaniem telekomunikacji i Internetu: wieprzowiny, mięsa wieprzowego, podrobów wieprzowych, kości wieprzowych, słoniny wieprzowej, wędlin wieprzowych, wyrobów z mięsa wieprzowego, przetworów z mięsa wieprzowego, wyrobów garmazeryjnych z wieprzowiny, dań gotowych i półproduktów z wieprzowiny, smalcu wieprzowego, żelatyny wieprzowej, ekstraktów mięsnych z wieprzowiny, bulionów i wywarów z wieprzowiny, wyrobów, przetworów, dań gotowych i półproduktów zawierających wieprzowinę, **39** Transport świń, Transport tuczników, **40** Ubój świń, Ubój tuczników, Rozbiór tusz wieprzowych, Usługi przetwórstwa wieprzowiny, Obróbka ubocznych produktów uboju tuczników.

(111) **354533** (220) 2019 10 02 K (210) 538838  
 (151) 2022 06 06 (441) 2022 02 14  
 (732) Sibylla Sweden AB, Sundbyberg (SE)  
 (540) (znak słowny)

(540) POCKIT  
 (510), (511) **29** Mięso i wędliny, Ryby, Drób, Dzikizna, Warzywa gotowane, Sałatki gotowe, Gotowe posiłki gotowane składające się całkowicie lub głównie z drobiu, Gotowe posiłki gotowane składające się całkowicie lub głównie z mięsa, Gotowe dania vegetariańskie w całości lub w półproduktach składających się głównie z soi, grochu, soczewicy lub innej fasoli, **30** Kanapki, Zawijana kanapka typu wrap, Hamburgery w bułkach, **43** Usługi zaopatrzenia w żywność i napoje.

(111) **354534** (220) 2019 03 08 (210) 496877  
 (151) 2022 06 23 (441) 2019 04 29  
 (732) DZIERGWA ZENON GOSPODARSTWO OGRODNICZE, Mroczeń (PL)

(540) (znak słowno-graficzny)  
 (540) Q17 APARTMENTS  
 (540)

**Q17**  
**APARTMENTS**

(531) 27.05.05, 27.05.17, 27.05.21, 27.07.17  
 (510), (511) **35** reklama, zarządzanie w działalności gospodarczej, administrowanie działalności gospodarczej, prace biurowe, usługi reklamowe dotyczące hoteli, zarządzanie hotelami, zarządzanie biznesowe hotelami, zarządzanie administracyjne hotelami, usługi sekretarskie świadczone przez hotele, zarządzanie działalnością hoteli dla osób trzecich, zarządzanie hotelami na rzecz osób trzecich, dostarczanie informacji porównawczych w zakresie cen hotelowych, **42** badania oraz usługi – naukowe i techniczne oraz ich projektowanie, analizy przemysłowe i usługi badawcze, projektowanie hoteli, usługi planowania [projektowania] hoteli, **43** hotele, hostele i pensjonaty, zakwaterowanie wakacyjne i turystyczne, usługi zaopatrzenia w żywność i napoje, tymczasowe zakwaterowanie, usługi hoteli i moteli, usługi restauracji hotelowych, informacja hotelowa, rezerwacje hotelowe, hotelowe usługi cateringowe, rezerwacja zakwaterowania hotelowego, biura zakwaterowania [hotele, pensjonaty], informacja na temat hoteli, wypożyczanie ręczników do hoteli, wypożyczanie zasłon do hoteli, zapewnianie zakwaterowania w hotelach, usługi biur podróży w zakresie rezerwacji zakwaterowania w hotelu, usługi agencji podróży w zakresie dokonywania rezerwacji hotelowych, świadczenie usług w zakresie rezerwacji zakwaterowania w hotelach, udostępnianie obiektów i sprzętu wystawienniczego w hotelach, usługi w zakresie rezerwacji zakwaterowania w hotelach, świadczenie usług rezerwacji pokoi oraz rezerwacji hoteli, usługi rezerwacji hoteli świadczone za pośrednictwem Internetu, udostępnianie informacji online dotyczących rezerwacji hotelowych, usługi w zakresie rezerwacji pokoi hotelowych, usługi w zakresie rezerwacji miejsc hotelowych, rezerwacja hotelowa na rzecz osób trzecich, zapewnianie zakwaterowania w hotelach i motelach, usługi w zakresie zakwaterowania w hotelach, elektroniczne usługi

informacyjne związane z hotelami, świadczenie usług przez hotele i motele, rezerwacja pokoi hotelowych dla podróżnych, usługi hotelowe dla uprzywilejowanych klientów, udostępnianie miejsc noclegowych w hotelach, udzielanie informacji w zakresie hoteli, usługi restauracyjne świadczone przez hotele, rezerwacja zakwaterowania w hotelach, rezerwacje miejsc w hotelach, organizowanie posiłków w hotelach, wycena zakwaterowania w hotelach, organizowanie zakwaterowania w hotelach.

(111) **354535** (220) 2021 06 04 (210) 529822  
 (151) 2022 06 14 (441) 2022 02 28  
 (732) Premium Wines & Spirits, Inc, Buffalo Grove (US)  
 (540) (znak słowny)  
 (540) Finezza  
 (510), (511) **33** Wino.

(111) **354536** (220) 2021 09 07 (210) 533666  
 (151) 2022 06 14 (441) 2022 02 21  
 (732) AG ZDROWIE SPÓŁKA Z OGRANICZONĄ ODPOWIEDZIALNOŚCIĄ, Sztum (PL)  
 (540) (znak słowno-graficzny)  
 (540) AG ZDROWIE  
 (540)



(531) 26.11.22, 02.09.01, 27.05.01  
 (510), (511) **44** Ośrodki zdrowia, Pomoc medyczna, Usługi medyczne, Masaż, Fizjoterapia.

(111) **354537** (220) 2021 09 13 (210) 533935  
 (151) 2022 06 14 (441) 2022 02 21  
 (732) ELDRUT SPÓŁKA Z OGRANICZONĄ ODPOWIEDZIALNOŚCIĄ SPÓŁKA KOMANDYTOWA, Przebendów (PL)  
 (540) (znak słowny)  
 (540) narzędziomat

(510), (511) **6** Metalowe pojemniki służące do przyjmowania, sortowania, przechowywania, wydawania, odbioru towarów, produktów, **7** Automaty do sprzedaży, Automaty do sprzedaży wyposażone w systemy chłodzące, podgrzewające, Urządzenia automatyczne zawierające skrytki służące do przyjmowania, sortowania, przechowywania, wydawania, odbioru towarów, produktów oraz części do tych urządzeń, **35** Usługi sprzedaży towarów, produktów z branży spożywczej, w tym przez Internet, Promocja sprzedaży dla osób trzecich, **39** Usługi w zakresie magazynowania, przechowywania i dostarczania przesyłek, paczek i korespondencji, w tym do automatycznych urządzeń pocztowych, Dostarczanie towarów, produktów, przesyłek, paczek zamówionych korespondencyjnie, Pakowanie towarów, Samoobsługowy odbiór towarów, produktów, przesyłek, paczek, Dostarczanie informacji o transporcie, składowaniu towarów, produktów, przesyłek, paczek.

(111) **354538** (220) 2021 09 13 (210) 533942  
 (151) 2022 06 14 (441) 2022 02 21  
 (732) ELDRUT SPÓŁKA Z OGRANICZONĄ ODPOWIEDZIALNOŚCIĄ SPÓŁKA KOMANDYTOWA, Przebendów (PL)  
 (540) (znak słowny)  
 (540) obiadamat

(510), (511) **6** Metalowe pojemniki służące do przyjmowania, sortowania, przechowywania, wydawania, odbioru towarów, produktów, **7** Automaty do sprzedaży, Automaty do sprzedaży wyposażone w systemy chłodzące, podgrzewające, Urządzenia automatyczne zawierające skrytki służące do przyjmowania, sortowania, przechowywania, wydawania, odbioru towarów, produktów oraz części do tych urządzeń, **35** Usługi sprzedaży towarów, produktów z branży spożywczej, w tym przez Internet, Promocja sprzedaży dla osób trzecich, **39** Usługi w zakresie magazynowania, przechowywania i dostarczania przesyłek, paczek i korespondencji, w tym do automatycznych

urządzeń pocztowych, Dostarczanie towarów, produktów, przesyłek, paczek zamówionych korespondencyjnie, Pakowanie towarów, Samoobsługowy odbiór towarów, produktów, przesyłek, paczek, Dostarczanie informacji o transporcie, składowaniu towarów, produktów, przesyłek, paczek.

(111) **354539** (220) 2021 10 04 (210) 534848  
 (151) 2022 06 15 (441) 2022 02 28  
 (732) ZAKŁADY MIĘSNE SILESIA SPÓŁKA AKCYJNA, Katowice (PL)  
 (540) (znak słowno-graficzny)  
 (540) Duda Nasze polskie! TAK KULTOWE NASZE POLSKIE KIEŁBASA MYŚLIWSKA na deskę wędlin BEZ DODATKU FOSFORANÓW GLUTAMINIANU MONOSODOWEGO Wyprodukowano w Polsce z mięsa wieprzowego pochodzącego z UE.  
 (540)



(591) czerwony, zielony, szary, biały, brązowy, beżowy  
 (531) 08.05.03, 25.07.01, 05.07.02, 05.03.11, 05.03.13, 02.09.01, 25.01.01, 27.05.01, 29.01.15  
 (510), (511) **29** Wędliny, wędzonki, **35** Sprzedaż hurtowa i detaliczna wędlin i wędzonek, Doradztwo w sprawie organizowania i prowadzenia działalności gospodarczej, **39** Magazynowanie, składowanie i dystrybucja wędlin i wędzonek.

(111) **354540** (220) 2021 11 23 (210) 536889  
 (151) 2022 06 14 (441) 2022 02 14  
 (732) DROGOMOST SPÓŁKA Z OGRANICZONĄ ODPOWIEDZIALNOŚCIĄ, Gdańsk (PL)  
 (540) (znak słowno-graficzny)  
 (540) DROGOMOST  
 (540)



(591) czerwony, ciemnoszary  
 (531) 29.01.12, 27.05.01, 26.11.03, 07.11.01  
 (510), (511) **19** Asfalt, Asfaltowe nawierzchnie, Beton, Betonowe elementy budowlane, Materiały do budowy i pokryć dróg, Materiały wiążące do naprawy dróg, Kamień budowlany, Nawierzchnie tłuczniowe, Piasek, z wyjątkiem piasku formierskiego, Tłuczeń, Znaki drogowe nieświecące, niemechaniczne, niemetalowe, Żwir, Kostka brukowa, Beton asfaltowy, Asfalt lany, Kostki betonowe, Płytki chodnikowe, Krawężniki, **37** Asfaltowanie, Budownictwo, Konsultacje budowlane, Malowanie lub naprawa znaków, Montaż instalacji na placach budowy, Nadzór budowlany, Układanie nawierzchni drogowych, Wynajem sprzętu budowlanego, Zamiatanie dróg, Wykonywanie robót drogowych, Wykonywanie robót budowlanych na potrzeby robót drogowych, Montaż znaków drogowych i urządzeń sygnalizacji świetlnej, Konserwacja i utrzymywanie obiektów i urządzeń drogowych, Dozór techniczny obiektów drogowo-mostowych, Wykonywanie robót w zakresie budownictwa specjalistyczne-

go ogólnego i przemysłowego, Wykonywanie remontów obiektów łącznie z remontami urządzeń sieci sanitarnej, gazowej, wodociągowej, elektrycznej i telekomunikacyjnej, Wykonywanie robót budowlanych w zakresie malej architektury, **39** Przewóz samochodami ciężarowymi, Składowanie towarów, Transport, **42** Kontrola jakości, Projektowanie budowlane, Usługi architektoniczne, Usługi inżynierskie, Usługi wykonywania prac projektowych w zakresie robót drogowych i budowlanych, Usługi inwentaryzacji ulic i obiektów inżynierskich, **44** Pielęgnacja trawników, Projektowanie krajobrazów, Rozsiewanie z powietrza lub powierzchni ziemi nawozów i innych preparatów chemicznych stosowanych w rolnictwie, Usługi budowy i konserwacji terenów zieleni.

(111) **354541** (220) 2021 12 15 (210) 537744  
 (151) 2022 06 08 (441) 2022 02 21  
 (732) MGP GARAGE SPÓŁKA Z OGRANICZONĄ  
 ODPOWIEDZIALNOŚCIĄ, Gliwice (PL)  
 (540) (znak słowno-graficzny)  
 (540) MGP GARAGE  
 (540)



(591) biały  
 (531) 29.01.06, 27.05.01, 27.05.17, 27.05.24  
 (510), (511) **7** Myjnie samochodowe, **25** Ubrania codzienne, **37** Usługi myjni pojazdów, **39** Wynajem pojazdów, **40** Oklejanie pojazdów folią winylową.

(111) **354542** (220) 2021 11 05 (210) 536119  
 (151) 2022 04 12 (441) 2021 12 27  
 (732) KOBRZYŃSKI MICHAŁ SATURN, Warszawa (PL)  
 (540) (znak słowno-graficzny)  
 (540) Saturn Fitness  
 (540)



(591) czarny, niebieski, biały  
 (531) 26.04.10, 26.04.16, 26.04.22, 27.05.01, 29.01.13, 26.01.06  
 (510), (511) **41** Fitness kluby, Usługi fitness klubów, Usługi siłowni, Usługi klubów sportowych, Prowadzenie zajęć fitness, Usługi siłowni związane z treningiem siłowym, Usługi treningowe siłowe i poprawiające kondycję, Treningi zdrowotne i treningi fitness, Sport i fitness, Usługi szkoleniowe związane ze sprawnością fizyczną [fitness], Usługi trenerskie w zakresie ćwiczeń fizycznych [fitness], Usługi trenerskie, Usługi trenerskie w zakresie sportu, Usługi trenerów osobistych, Usługi doradcze w zakresie ćwiczeń fizycznych [fitness], Instruktaż w zakresie ćwiczeń siłowych, Udostępnianie obiektów i sprzętu do ćwiczeń i fitnessu, Wynajmowanie obiektów sportowych, Usługi klubów zdrowia i klubów sprawności fizycznej [fitness klub], Udostępnianie informacji dotyczących treningu fitness za pomocą portalu on-line, Edukacja w zakresie zdrowego żywienia, Organizowanie i prowadzenie szkoleń, warsztatów sportowych, Usługi trenera osobistego [trening sprawności fizycznej], Lekcje gimnastyki, Nauka gimnastyki, Usługi klubów zdrowia i sal gimnastycznych, Usługi sportowe i w zakresie fitnessu, Usługi sportowe, Zajęcia sportowe, Obsługa obiektów sportowych, Wynajem sprzętu sportowego i obiektów sportowych, Edukacja sportowa, Udzielanie informacji związanych ze sportem, Usługi rekreacyjne, Zajęcia rekreacyjne, Udzielanie informacji w dziedzinie rekreacji, **44** Doradztwo żywieniowe, Udzielanie informacji na temat poradnictwa dietetycznego i żywieniowego,

Opieka zdrowotna dotycząca gimnastyki korekcyjnej, Usługi oceny zdrowia, doradztwo dotyczące ochrony zdrowia, Opieka medyczna i zdrowotna, Usługi i zabiegi kosmetyczne, Konsultacje i doradztwo dotyczące kosmetyków.

(111) **354543** (220) 2021 11 05 (210) 536120  
 (151) 2022 04 12 (441) 2021 12 27  
 (732) KOBRZYŃSKI MICHAŁ SATURN, Warszawa (PL)  
 (540) (znak słowny)  
 (540) Saturn Fitness  
 (510), (511) **41** Fitness kluby, Usługi fitness klubów, Usługi siłowni, Usługi klubów sportowych, Prowadzenie zajęć fitness, Usługi siłowni związane z treningiem siłowym, Usługi treningowe siłowe i poprawiające kondycję, Treningi zdrowotne i treningi fitness, Sport i fitness, Usługi szkoleniowe związane ze sprawnością fizyczną [fitness], Usługi trenerskie w zakresie ćwiczeń fizycznych [fitness], Usługi trenerskie, Usługi trenerskie w zakresie sportu, Usługi trenerów osobistych, Usługi doradcze w zakresie ćwiczeń fizycznych [fitness], Instruktaż w zakresie ćwiczeń siłowych, Udostępnianie obiektów i sprzętu do ćwiczeń i fitnessu, Wynajmowanie obiektów sportowych, Usługi klubów zdrowia i klubów sprawności fizycznej [fitness klub], Udostępnianie informacji dotyczących treningu fitness za pomocą portalu on-line, Edukacja w zakresie zdrowego żywienia, Organizowanie i prowadzenie szkoleń, warsztatów sportowych, Usługi trenera osobistego [trening sprawności fizycznej], Lekcje gimnastyki, Nauka gimnastyki, Usługi klubów zdrowia i sal gimnastycznych, Usługi sportowe i w zakresie fitnessu, Usługi sportowe, Zajęcia sportowe, Obsługa obiektów sportowych, Wynajem sprzętu sportowego i obiektów sportowych, Edukacja sportowa, Udzielanie informacji związanych ze sportem, Usługi rekreacyjne, Zajęcia rekreacyjne, Udzielanie informacji w dziedzinie rekreacji, **44** Doradztwo żywieniowe, Udzielanie informacji na temat poradnictwa dietetycznego i żywieniowego, Opieka zdrowotna dotycząca gimnastyki korekcyjnej, Usługi oceny zdrowia, Doradztwo dotyczące ochrony zdrowia, Opieka medyczna i zdrowotna, Usługi i zabiegi kosmetyczne, Konsultacje i doradztwo dotyczące kosmetyków.

(111) **354544** (220) 2021 11 05 (210) 536121  
 (151) 2022 04 12 (441) 2021 12 27  
 (732) KOBRZYŃSKI MICHAŁ SATURN, Warszawa (PL)  
 (540) (znak słowny)  
 (540) PaprikaSun  
 (510), (511) **3** Kosmetyki, w tym środki toaletowe i pielęgnacyjne, Środki do demakijażu przed opalaniem, Kosmetyki do opalania, Kosmetyki do opalania w solarium, Kosmetyki stosowane po opalaniu, Kosmetyki stosowane po opalaniu w solarium, Olejki dla celów kosmetycznych, Preparaty przeciwsłoneczne, Mleczka kosmetyczne, Toniki kosmetyczne, Zestawy kosmetyków, Kremy kosmetyczne, Kosmetyki do wyszczuplania, **35** Zgrupowanie na rzecz osób trzecich różnych towarów takich jak: kosmetyki, w tym środki toaletowe i pielęgnacyjne, środki do demakijażu przed opalaniem kosmetyki do opalania, kosmetyki do opalania w solarium, kosmetyki stosowane po opalaniu, kosmetyki stosowane po opalaniu w solarium, olejki dla celów kosmetycznych, preparaty przeciwsłoneczne, mleczka kosmetyczne, toniki kosmetyczne, zestawy kosmetyków, kremy kosmetyczne, kosmetyki do wyszczuplania, preparaty do depilacji, preparaty do golenia, wyroby perfumeryjne, preparaty do włosów, preparaty do pedicure i manicure, woski kosmetyczne pozwalające nabywcy wygodnie oglądać i kupować te towary w sklepie, w hurtowni, z katalogu różnych artykułów, na stronie internetowej, za pośrednictwem usługi elektronicznej, za pośrednictwem systemu telezakupów, wykorzystując zamówienie korespondencyjne, używając środków telekomunikacji, Dystrybucja materiałów reklamowych próbek, Usługi reklamowe, Reklamy radiowe, telewizyjne i korespondencyjne, Organizowanie wystaw handlowych i reklamowych, Zarządzanie działalnością gospodarczą, Promocja sprzedaży, Informacja o działalności gospodarczej, handlu, reklamie, promocji, lokalizacji obiektów, Usługi związane z organizowaniem i prowadzeniem działalności gospodarczej w sieci pod określoną marką, Usługi związane z zawieraniem kontraktów franchisingowych, Doradztwo w zakresie franchisingu, Informacja o powyższych usługach, **44** Usługi solarium, Usługi solarium i salonów oferujących zabiegi brązujące, Usługi opalania skóry dla ludzi w celach kosmetycznych, Usługi opa-



lania natryskowego, Usługi salonów piękności, Udostępnianie obiektów i sprzętu do korzystania z solarium [do opalania], Usługi związane z koloroterapią, chromoterapią, Terapią ciepłem [medyczna].

(111) **354545** (220) 2021 11 24 (210) 537009  
 (151) 2022 06 08 (441) 2022 02 14  
 (732) OGAWA MASANORI, Warszawa (PL)  
 (540) (znak graficzny)  
 (540)  
 (540)



(531) 03.07.19, 27.05.01  
 (510), (511) **41** Nauczanie szermierki japońskiej iai, japońskiej sztuki-kultury związanej z klasą samurajów, Publikacje związane z działalnością stowarzyszenia, Organizacja pokazów sztuk walki oraz rzeźby związanych z działalnością stowarzyszenia.

(111) **354546** (220) 2021 11 25 (210) 537067  
 (151) 2022 06 07 (441) 2022 02 21  
 (732) FUNDACJA EDUKACYJNA EMMANUEL, Walendów (PL)  
 (540) (znak słowno-graficzny)  
 (540) EMMANUEL EDUCATIONAL FOUNDATION  
 (540)

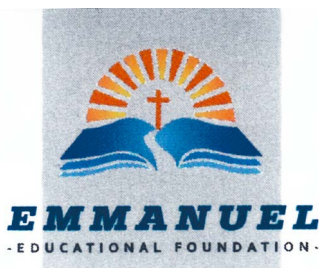

(591) niebieski, jasnoniebieski, ciemnoniebieski, pomarańczowy, jasnopomarańczowy, czarny  
 (531) 20.07.01, 20.07.02, 24.13.01, 26.02.07, 26.02.16, 26.03.04, 27.05.01, 29.01.15  
 (510), (511) **41** Edukacja religijna, usługi w zakresie oświaty.

(111) **354547** (220) 2021 11 25 (210) 537081  
 (151) 2022 06 07 (441) 2022 02 21  
 (732) PARDUŁA JACEK MODENA NAILS, Gliwice (PL)  
 (540) (znak słowno-graficzny)  
 (540) Modena Nails PROFESSIONAL CONSTRUCTION BASE  
 (540)



(591) czarny, szary, różowy, biały  
 (531) 26.04.03, 26.04.08, 26.04.11, 26.04.18, 26.03.04, 26.07.25, 27.05.01, 29.01.14  
 (510), (511) **3** Preparaty do pielęgnacji paznokci, Lakier do paznokci.

(111) **354548** (220) 2021 11 25 (210) 537091  
 (151) 2022 05 10 (441) 2022 01 24  
 (732) British American Tobacco (Brands) Inc., Wilmington (US)  
 (540) (znak słowno-graficzny)  
 (540) PALL MALL CHANGE  
 (540)



(591) biały, jasnozielony, niebieski  
 (531) 26.04.07, 27.05.01, 29.01.13, 26.13.01  
 (510), (511) **34** Papierosy, Tytoń, surowy lub przetworzony, Tytoń do samodzielnego skręcania, Tytoń do fajek, Wyroby tytoniowe, Substytuty tytoniu-nie do celów medycznych, Cygara, Cygaretki, Zapalniczki do cygaretek dla palaczy, Zapalniczki do cygar dla palaczy, Zapalniczki do cygaretek dla palaczy, Zapałki, Artykuły dla palaczy, Bibułka papierosowa, Gilzy papierosowe, Filtry do papierosów, Kieszonkowe urządzenia do skręcania papierosów, Ręczne urządzenia do umieszczania tytoniu w papierosowych gilzach, Papierosy elektroniczne, Płyny do elektronicznych papierosów, Wyroby tytoniowe do podgrzewania.

(111) **354549** (220) 2021 11 29 (210) 537155  
 (151) 2022 06 09 (441) 2022 01 24  
 (732) KORKUS ANDRZEJ, Warszawa (PL)  
 (540) (znak słowno-graficzny)  
 (540) ewl  
 (540)



(591) biały, ciemnoszary, ciemnopomarańczowy, ciemnoczerwony, pomarańczowy, ciemnożółty  
 (531) 02.09.16, 27.05.01, 29.01.13  
 (510), (511) **35** Badania dotyczące działalności gospodarczej, Biura pośrednictwa pracy, Doradztwo w zakresie organizowania i prowadzenia działalności gospodarczej, Doradztwo w zakresie zarządzania personelem, Doradztwo w zakresie zarządzania biznesem, Badania rynkowe, Badania biznesowe, Doradztwo w zakresie organizacji działalności gospodarczej, Badania w zakresie biznesu, Usługi doradcze w zarządzaniu działalnością gospodarczą, Usługi doradztwa w zakresie działalności gospodarczej, Rekrutacja personelu, Outsourcing jako doradztwo biznesowe.

(111) **354550** (220) 2021 11 29 (210) 537157  
 (151) 2022 05 10 (441) 2022 01 24  
 (732) JAAY SPÓŁKA Z OGRANICZONĄ ODPOWIEDZIALNOŚCIĄ, Wólka Kosowska (PL)  
 (540) (znak graficzny)  
 (540)  
 (540)



(591) ciemnozielony, jasnozielony  
 (531) 26.02.07, 26.11.01, 26.11.13, 27.05.01, 29.01.03  
 (510), (511) **25** Odzież, skarpetki, **28** Zabawki.

(111) **354551** (220) 2021 11 29 (210) 537163  
 (151) 2022 05 10 (441) 2022 01 24  
 (732) NIEWIŃSKA BEATA, Gdańsk (PL)  
 (540) (znak słowno-graficzny)  
 (540) RO-AN NINJA  
 (540)



(591) biały, czarny, czerwony  
 (531) 02.01.01, 26.11.02, 26.11.12, 27.05.01, 29.01.13  
 (510), (511) **28** Gry, zabawki i przedmioty do zabawy, Sprzęt do gier wideo, Artykuły gimnastyczne i sportowe, Ozdoby choinkowe, **41** Nauczanie, Kształcenie, Rozrywka, Działalność sportowa i kulturalna.

(111) **354552** (220) 2021 11 29 (210) 537166  
 (151) 2022 05 10 (441) 2022 01 24  
 (732) BAŁDYGA JÓZEF ZAKŁAD PRZETWÓRSTWA MIĘSNego JBB IMPORT-EKSPORT, Łyse (PL)  
 (540) (znak słowny)  
 (540) JBB BAŁDYGA GROCKA

(510), (511) **5** Dietetyczna żywność do celów leczniczych, Dodatki odżywcze do celów leczniczych, Tłuszcze zwierzęce do celów leczniczych lub farmaceutycznych, pokarm dla niemowląt, **29** Bekon, Chrupki na bazie mięsa, Drób, Dziczyzna, Ekstrakty mięsne, Flaki, Galarety mięsne, Kaszanka, Kielbaski w cieście, Kielbasy, Konserwy mięsne, Krokiety spożywcze, Krwawa kiszka, Mięso, Mięso konserwowane, Mięso solone, Pasty zawierające tłuszcz do kanapek, Produkty gotowe na bazie mięsa, Raki nieżywe, Smalec, Szynka, Tłuszcze jadalne, Wątroba, Wędliny, Produkty gotowe na bazie wędlin, Wieprzowina, Wyroby gotowe na bazie drobiu, Zwierzęcy szpik kostny jadalny, **35** Badania opinii publicznej, Badanie rynku, Doradztwo specjalistyczne w sprawach działalności gospodarczej, Ekspertyzy w działalności gospodarczej, Sondaże, Organizowanie wystaw lub targów w celach handlowych lub reklamowych, Pokazy towarów, Promocja sprzedaży stosowana dla osób trzecich, Zaopatrzenie osób trzecich stosowane jako zakupy i sprzedaż produktów dla innych przedsiębiorstw, Usługi umożliwiające odbiorcom dogodny wybór i zakup towarów w hurtowni, sklepach, przez Internet z: dietetyczną żywnością do celów leczniczych, dodatkami odżywczymi do celów leczniczych lub farmaceutycznych, pokarmem dla niemowląt, towarami branży mięsnej: bekon, chrupki na bazie mięsa, drób, dziczyzna, ekstrakty mięsne, flaki, galarety mięsne, kaszanka, kielbaski w cieście, kielbasy, konserwy mięsne, krokiety spożywcze, krwawa kiszka, mięso, mięso konserwowane, mięso solone, pasty zawierające tłuszcz do kanapek, produkty gotowe na bazie mięsa, produkty gotowe na bazie wędlin, przetwory z mięsa włączając wyroby z drobiu i królików, konserwy mięsne, podroby mięsne i z krwi, produkty mięsopodobne, Produkty z branż: spożywczej, odzieżowej, obuwniczej, Raki nieżywe, Smalec, Sosy mięsne, Szynka, Tłuszcze jadalne, Wątroba, Wędliny, Wieprzowina, Wyroby gotowe na bazie drobiu, Zwierzęcy szpik kostny jadalny.

(111) **354553** (220) 2021 11 29 (210) 537178  
 (151) 2022 05 30 (441) 2022 01 31  
 (732) ORANGEANIMATION SPÓŁKA Z OGRANICZONĄ ODPOWIEDZIALNOŚCIĄ, Kozy (PL)  
 (540) (znak słowno-graficzny)  
 (540) KOSMICZNY WYKOP RL-9  
 (540)



(591) niebieski, pomarańczowy, czarny, szary, biały, czerwony  
 (531) 21.03.01, 27.05.01, 29.01.15  
 (510), (511) **9** Grafiki komputerowe do pobrania, tapety na telefony i komputery do pobrania, wygaszacze ekranu, nagrania dźwięko-

we, dzwonki telefoniczne, baterie, ładowarki, akumulatory, etui na okulary, etui na smartfony, etui do tabletów, etui na telefony komórkowe, etui na akcesoria optyczne, etui na przybory do pisania, głośniki, mikrofony, przenośne odtwarzacze dźwięku lub obrazu, zestawy głośnomówiące, programy telewizyjne, filmy i seriale, filmy i seriale animowane, audycje radiowe utrwalone w formie zapisanej taśmy filmowej, taśmy video, taśmy magnetyczne, dysków optycznych w wersji przystosowanej do odtwarzania w komputerach multimedialnych, zapisane nośniki obrazu i dźwięku, gry komputerowe, programy komputerowe, gry wideo, gry mobilne, aplikacje mobilne, pogromy i gry udostępniane za pośrednictwem Internetu, programy i gry nagrane na nośnikach danych, komputery, peryferyjne urządzenia komputerowe, akcesoria komputerowe, telefony, telefony komórkowe, smartfony, akcesoria do telefonów komórkowych i smartfonów, słuchawki, **16** Papier i karton, druki, druki akcydensowe, kalendarze, foldery, prospekty, afisze, plakaty, fotografie, nalepki, publikacje drukowane, czasopisma, książki, broszury, materiały piśmienne, papeterie, torby do pakowania z papieru i tworzyw sztucznych, materiały szkoleniowe i instruktażowe, komiksy, gazety, ryciny (grafika), zdjęcia, obrazy, **18** Walizki, torby podróżne, torby, plecaki, tornistry, portfele, futerały, **24** Pościel, poszwy, prześcieradła, bielizna pościelowa, tkaniny, bielizna stołowa, **25** Odzież, obuwie, odzież dla dzieci i młodzieży, obuwie dla dzieci i młodzieży, bielizna osobista, skarpetki, pończochy, rajstopy, czapki i kapelusze, szaliki, **28** Gry karciane, gry planszowe, inne gry ujęte w klasie 28, zabawki, figurki, artykuły gimnastyczne i sportowe, sprzęt do uprawiania sportu, sprzęt do gier wideo, maszyny i akcesoria do gier w tym gier wideo, gry fabularne, gry elektroniczne, zabawki edukacyjne, **29** Konserwowane, mrożone, suszone i gotowane owoce i warzywa, galaretki, dżemy, mleko, jogurt i inne produkty mleczne, wyroby mięsne i wędliniarskie, parówki, chipsy, chrupki, przekąski sone, **30** Herbata, herbaty owocowe, kakao, ryż, makaron i kluski, mąka i produkty zbożowe, chleb, wyroby cukiernicze i słodczyce, ciastka, słone przekąski, **32** Wody niegazowane i gazowane, wody mineralne, wody smakowe, napoje owocowe, soki owocowe, nektary owocowe, syropy, napoje słodzone, napoje gazowane, napoje izotoniczne, napoje energetyczne, ekstrakty do napojów, **35** Usługi w zakresie reklamy: organizacja i prowadzenie kampanii reklamowych, wynajem i sprzedaż miejsca i czasu na cele reklamowe w środkach masowego przekazu, usługi w zakresie produkcji audycji i filmów reklamowych dla radia, telewizji, filmu, Internetu, usługi w zakresie dystrybucji i doręczania prospektów i próbek reklamowych, organizacji pokazów i wystaw, usługi badania opinii publicznej, badania rynku mediów i reklamy, **38** Usługi w zakresie agencji informacyjnej, zbieranie i rozpowszechnianie informacji, Usługi rozpowszechniania programów telewizyjnych, reportaży, filmów dokumentalnych i fabularnych, widowisk rozrywkowych i sportowych, Usługi, emisji telewizyjnej i radiowej, obsługi przekazu dźwięku i obrazu, obsługi przekazu cyfrowego, organizowania systemów transmisyjnych dźwięku, obrazu i sygnału cyfrowego, rozpowszechniania programów i informacji za pośrednictwem sieci informatycznych-internetu, Organizacja audycji z interaktywnym udziałem widzów, **41** Usługi rozrywki i nauczania: organizacja rozrywkowych widowisk telewizyjnych, audycji radiowych, produkcja filmów dokumentalnych, produkcja filmów i seriali, produkcja filmów i seriali animowanych, produkcja reportaży oraz programów telewizyjnych, organizacja teleturniejów i konkursów, organizacja nauczania, usługi wynajmowania studia nagraniowego, filmowego, organizacji i produkcji nagrań filmowych, dźwiękowych, usługi organizacji imprez artystycznych, estradowych, sportowych, rekreacyjnych, Usługi wydawnicze: publikowanie książek i innych materiałów drukowanych, Usługi w zakresie obsługi technicznej i menedżerskiej produkcji telewizyjnej i filmowej, Usługi edukacyjne i szkoleniowe, Usługi gier online, Usługi w zakresie gier świadczone za pośrednictwem sieci komputerowych i światowych sieci komunikacyjnych, **42** Usługi administrowania prawami własności intelektualnej, udzielania licencji pośrednictwa w obrocie prawami własności intelektualnej.

(111) **354554** (220) 2021 12 01 (210) 537267  
 (151) 2022 06 07 (441) 2022 02 21  
 (732) FUNDACJA LUBELSKIE KOZIOŁKI, Lublin (PL)  
 (540) (znak słowno-graficzny)  
 (540) fundacja LUBELSKIE KOZIOŁKI

(540)



(531) 03.04.11, 03.04.13, 03.04.24, 07.01.06, 27.05.01

(510), (511) **35** Usługi sprzedaży detalicznej i hurtowej dla osób trzecich świadczone przez sklepy detaliczne lub hurtownie oraz za pomocą środków komunikacji elektronicznej w zakresie towarów: artykuły piśmiennicze, zawieszki, dzieła sztuki, kubki, talerze, filizanki, odzież, słodycze, ciastka, wyroby piekarnicze, artykuły biurowe, podkładki na biurko, podpórki do książek, maty stołowe z papieru, przybory szkolne, serwetki, torby papierowe, zakładki do książek, materiały drukowane, artykuły papiernicze, napoje alkoholowe i bezalkoholowe, gry multimedialne i planszowe, Marketing towarów i usług na rzecz innych, Organizowanie i przeprowadzanie wydarzeń promocyjnych, Organizacja targów oraz wystaw w celach handlowych i reklamowych, **41** Usługi wydawnicze, Nauczanie, organizacja szkoleń, kursów, Udostępnianie obiektów i sprzętu na szkolenia, Usługi w zakresie organizowania imprez rekreacyjnych, edukacyjnych, kulturalnych, w tym imprez plenerowych, konkursów, festiwali, pokazów, Prezentowanie eksponatów muzealnych, **43** Oferowanie żywności i napojów w restauracjach i barach, Usługi rezerwacji miejsc w restauracjach.

(111) **354555** (220) 2021 12 06 (210) 537377  
 (151) 2022 05 31 (441) 2022 02 14  
 (732) OMNIOFFICE SPÓŁKA Z OGRANICZONĄ  
 ODPOWIEDZIALNOŚCIĄ, Warszawa (PL)  
 (540) (znak słowno-graficzny)  
 (540) OMNI OFFICE  
 (540)



(591) granatowy, czarny

(531) 26.01.01, 26.01.03, 27.05.01, 29.01.12  
 (510), (511) **36** Wynajem nieruchomości.

(111) **354556** (220) 2021 12 06 (210) 537392  
 (151) 2022 05 31 (441) 2022 02 14  
 (732) NOWACZYK ADAM JERZY, Jastrzębie (PL)  
 (540) (znak słowno-graficzny)  
 (540) Infranetes  
 (540)



(591) pomarańczowy, złoty, czarny, biały

(531) 26.04.01, 26.04.09, 27.05.01, 29.01.14  
 (510), (511) **9** Audiowizualne urządzenia dydaktyczne [do nauczania], Czujniki, Czytniki [sprzęt do przetwarzania danych], Nadajniki [telekomunikacja], Nadajniki [telekomunikacja], **38** Przesyłanie wiadomości, Transfer strumieniowy danych, Transmisja plików cyfrowych, Transmisja wideo na żądanie, Usługi telekonferencyjne, Wspomaganie komputerowo przesyłanie wiadomości i obrazów, Zapewnianie dostępu do baz danych, **41** Organizowanie i prowadzenie konferencji, Organizowanie i prowadzenie kongresów, Organizowanie i prowadzenie seminariów, Organizowanie i prowadzenie sympozjów, Organizowanie i prowadzenie warsztatów [szkolenia], Organizowanie konkursów (edukacja lub rozrywka), Produkcja filmów, innych niż reklamowe, **42** Aktualizowanie oprogramowania komputerowe-

go, Analizy systemów komputerowych, Badania naukowe, Badania techniczne, Chmura obliczeniowa, Doradztwo dotyczące bezpieczeństwa komputerowego, Doradztwo w zakresie oprogramowania komputerowego, Doradztwo w zakresie projektowania i rozbudowy sprzętu komputerowego, Doradztwo w zakresie projektowania stron internetowych, Dostarczanie informacji o technologii komputerowej i programowaniu za pośrednictwem strony internetowej, Hosting serwerów, Hosting stron internetowych, Instalacja oprogramowania komputerowego, Konserwacja oprogramowania komputerowego, Kontrola jakości, Konwersja danych i programów komputerowych [inna niż konwersja fizyczna], Konwersja danych lub dokumentów na formę elektroniczną, Monitoring systemów komputerowych przy użyciu dostępu zdalnego, Odzyskiwanie danych komputerowych, Opracowywanie projektów technicznych, Oprogramowanie jako usługa [SaaS], Powielanie programów komputerowych, Prace badawczo-rozwojowe nad nowymi produktami dla osób trzecich, Programowanie komputerów, Projektowanie oprogramowania komputerowego, Projektowanie systemów komputerowych, Przechowywanie danych elektronicznych, Tworzenie i utrzymywanie stron internetowych dla osób trzecich, Tworzenie zapasowych kopii danych poza lokalizacją użytkownika, Udostępnienie wyszukiwarek internetowych, Usługi doradcze w dziedzinie technologii, Usługi doradcze w dziedzinie technologii komputerowej, Usługi doradcze w dziedzinie technologii telekomunikacyjnej, Usługi graficzne, Usługi inżynierskie, Usługi konsultacyjne w dziedzinie technologii informacyjnej, Usługi podmiotów zewnętrznych w dziedzinie informatyki, Wynajem sprzętu do przetwarzania danych, Wynajmowanie serwerów WWW, Wypożyczenie oprogramowania komputerowego, Oprogramowanie jako usługa [SaaS], Powielanie programów komputerowych, Prace badawczo-rozwojowe nad nowymi produktami dla osób trzecich, Programowanie komputerów.

(111) **354557** (220) 2021 12 07 (210) 537455  
 (151) 2022 05 31 (441) 2022 02 14  
 (732) HRYNYUK OLENA, Kraków (PL)  
 (540) (znak słowno-graficzny)  
 (540) SME Banking Club  
 (540)



(591) fioletowy, czerwony, pomarańczowy, żółty, zielony, niebieski, ciemnoniebieski, biały

(531) 26.01.01, 26.01.18, 27.05.01, 29.01.15

(510), (511) **35** Badania rynkowe, Badania biznesowe, Udostępnianie informacji o działalności gospodarczej za pośrednictwem strony internetowej, Pozyskiwanie danych do komputerowych baz danych, Statystyczne zestawienia, Doradztwo w zakresie zarządzania biznesem, Badania rynkowe, Dostarczanie informacji dotyczących kontaktów handlowych i biznesowych, Wystawy w celach handlowych lub reklamowych, Organizowanie targów w celach handlowych lub reklamowych, Usługi pośrednictwa biznesowego dotyczące kontaktowania ze sobą potencjalnych inwestorów prywatnych z przedsiębiorcami potrzebującymi finansowania, **41** Organizowanie i prowadzenie kongresów, Organizowanie i prowadzenie kolokwium, Organizowanie i prowadzenie konferencji, Organizowanie i prowadzenie forów edukacyjnych z udziałem osób, Organizowanie i prowadzenie warsztatów [szkolenie], Organizowanie i prowadzenie seminariów, Organizowanie i prowadzenie sympozjów, Sprawdziany edukacyjne, Kursy korespondencyjne, Organizowanie konkursów [edukacja lub rozrywka], Tłumaczenia, Publikowanie on-line elektronicznych książek i czasopism, Publikowanie książek, Publikowanie tekstów, innych niż teksty reklamowe.

(111) **354558** (220) 2021 12 09 (210) 537548  
 (151) 2022 05 31 (441) 2022 02 14  
 (732) BIFIX WOJCIECH PIASECKI SPÓŁKA JAWNA, Górki Małe (PL)  
 (540) (znak słowny)  
 (540) Lady Teapot  
 (510), (511) **30** Herbaty, napoje na bazie herbaty, herbaty ziołowe, herbaty owocowe.

(111) **354559** (220) 2021 12 10 (210) 537558  
 (151) 2022 05 31 (441) 2022 02 14  
 (732) POLSKA GRUPA TYTONIOWA SPÓŁKA Z OGRANICZONĄ  
 ODPOWIEDZIALNOŚCIĄ, Myślubórz (PL)  
 (540) (znak słowno-graficzny)  
 (540) Well s  
 (540)



(591) niebieski, fioletowy  
 (531) 26.01.01, 27.05.01, 29.01.12  
 (510), (511) **34** Tytoń i produkty tytoniowe (w tym substytuty tytoniu), Puszki na tytoń, Pojemniczki na tytoń, Woreczki na tytoń, Nawilżacz do tytoniu, Filtry do tytoniu, Aromaty do tytoniu, Fajki do tytoniu, Tytoń do skręcania papierosów, Tytoń luzem, do zwijania i do fajek, Artykuły do użytku z tytoniem, Pojemniki na tytoń i humidory, Papierosy zawierające substytuty tytoniu, Papier higroskopijny do tytoniu, Tabaka, Etui na cygara, Ustniki do papierosów, Papierosy elektroniczne, Papierosy, cygara, cygaretki i inne gotowe artykuły dla palaczy, Fajki, Przybory do czyszczenia fajki, Przybory dla palaczy, Bibułki papierosowe, Lufki do papierosów, Filtry do papierosów, Filtry do cygara, Filtry do fajek, Pudełka na cygara z metali szlachetnych, Papierosnice, Popielniczki, Zestaw do skręcania papierosów, Ustniki do fajek, Ustniki do cygar, Gilotynki do cygar, Zapalniczki do papierosów, Zapalniczki do cygar, Zapalniczki dla palaczy, Zapalki, Tytoń do fajek, Tytoń do żucia, Substytuty tytoniu (nie do celów medycznych).

(111) **354560** (220) 2021 12 10 (210) 537605  
 (151) 2022 06 15 (441) 2022 02 28  
 (732) BIFIX WOJCIECH PIASECKI SPÓŁKA JAWNA, Górki Małe (PL)  
 (540) (znak słowny)  
 (540) Mery's Teapot  
 (510), (511) **30** Herbaty, napoje na bazie herbaty, herbaty ziołowe, herbaty owocowe.

(111) **354561** (220) 2021 12 13 (210) 537689  
 (151) 2022 06 01 (441) 2022 02 14  
 (732) PROTEON PHARMACEUTICALS SPÓŁKA AKCYJNA, Łódź (PL)  
 (540) (znak słowny)  
 (540) BAFACAM  
 (510), (511) **5** Preparaty weterynaryjne, Maści i żele lecznicze do celów weterynaryjnych, Biologiczne preparaty do celów weterynaryjnych, Bakteriofagi do celów weterynaryjnych, Kultury mikroorganizmów do celów weterynaryjnych, Preparaty wykonane z bakteriofagów do celów weterynaryjnych, Preparaty wykonane z mikroorganizmów do celów weterynaryjnych.

(111) **354562** (220) 2021 12 13 (210) 537692  
 (151) 2022 06 07 (441) 2022 02 21  
 (732) MATHIAS DISNEY, Warszawa (PL)  
 (540) (znak słowno-graficzny)  
 (540) BULLS EYE  
 (540)



(591) czerwony, pomarańczowy, zielony, czarny, niebieski  
 (531) 27.05.01, 29.01.15, 21.03.01, 21.03.21  
 (510), (511) **28** Gry planszowe i urządzenia do hazardu, Sprzęt do gier wideo, gry na automatach i maszyny rozrywkowe, Gry automatyczne, Gry towarzyskie, Gry sportowe, Gry elektroniczne, Lotki [gry], Gry uruchamiane monetą, Elektroniczne gry planszowe, Automaty do gry, Gry z tarczami strzelniczymi, Akcesoria do gier, Rzutki do gry, Tarcze do gry, Stoły do gry, Karty i żetony do gry.

(111) **354563** (220) 2021 12 13 (210) 537694  
 (151) 2022 06 01 (441) 2022 02 14  
 (732) INSTYTUT GENETYKI CZŁOWIEKA POLSKIEJ AKADEMII NAUK,  
 Poznań (PL)  
 (540) (znak słowno-graficzny)  
 (540) GEN-i-już  
 (540)



(591) zielony, niebieski, czerwony, żółty, czarny  
 (531) 26.01.01, 24.17.02, 02.01.30, 27.05.01, 29.01.15  
 (510), (511) **41** Usługi edukacyjne i szkoleniowe, w tym usługi świadczone za pośrednictwem internetu, sieci telekomunikacyjnych, sieci radiowych oraz innych sieci umożliwiających komunikację pomiędzy różnymi urządzeniami elektronicznymi, Usługi edytorskie i wydawnicze, Usługi polegające na publikowaniu tekstów innych, niż teksty reklamowe, Usługi związane z organizacją i prowadzeniem imprez o charakterze edukacyjnym, naukowym i rozrywkowym, Usługi w zakresie organizacji i prowadzenia pokazów, prezentacji, loterii i konkursów o charakterze edukacyjnym, naukowym i rozrywkowym, Usługi w zakresie organizacji wystaw o charakterze edukacyjnym i naukowym, Usługi w zakresie rezerwacji miejsc na imprezy o charakterze edukacyjnym, naukowym i rozrywkowym, Usługi w zakresie organizacji i prowadzenia naukowych pracowni specjalistycznych, Usługi w zakresie organizowania i prowadzenia konferencji, kongresów, sympozjów, seminariów i zjazdów, Usługi w zakresie prowadzenia warsztatów, szkoleń i kursów, w tym również szkoleń i kursów korespondencyjnych, Usługi w zakresie nagrywania filmów instruktażowych i szkoleniowych, Usługi w zakresie wypożyczania książek, czasopism i innych publikacji na nośnikach papierowych i elektronicznych, Usługi w zakresie wypożyczania nośników z nagraniami dźwiękowymi i filmami, w tym nagraniami i filmami instruktażowymi i szkoleniowymi, Usługi informacyjne i doradcze w odniesieniu do wszystkich wymienionych wyżej usług.

(111) **354564** (220) 2021 12 15 (210) 537795  
 (151) 2022 06 07 (441) 2022 02 21  
 (732) GRUPA BMB PROSTA SPÓŁKA AKCYJNA, Katowice (PL)  
 (540) (znak słowno-graficzny)  
 (540) NXT  
 (540)



(531) 27.05.01  
 (510), (511) **12** Pojazdy lądowe, Quady, Skutery, Motocykle, Motorowery, Rowery, Okładziny szczepek hamulcowych do pojazdów, Pokrowce na pojazdy, Sygnalizatory jazdy wstecz do pojazdów, Tapicerka do pojazdów, Zderzaki do pojazdów, Stopnie nadwozia do pojazdów, Kierunkowskazy do pojazdów, Kierownice pojazdów, Pokrywy na piasty kół, Skrzynie biegów do pojazdów lądowych, Progi do pojazdów, Nadwozia pojazdów, Podwozia pojazdów, Motocykle motocrossowe, **35** Reklama za pośrednictwem sieci komputerowej, Sprzedaż za pośrednictwem sieci komputerowej oraz prowadzenie sklepów internetowych z towarami: quady, skutery, motorowery, motocykle, motocross, rowery, Sprzedaż części zamiennych do quadów, skuterów, motorowców, motocykli, motocross, rowerów.

(111) **354565** (220) 2021 12 16 (210) 537857  
 (151) 2022 05 31 (441) 2022 02 07  
 (732) British American Tobacco (Brands) Inc., Wilmington (US)  
 (540) (znak słowno-graficzny)

(540) PALL MALL SHINE  
(540)



(591) różowy, biały, jasnoniebieski, niebieski, ciemnoniebieski  
(531) 27.05.01, 29.01.15, 26.04.02, 25.05.05  
(510), (511) **34** Papierosy, Tytoń, surowy lub przetworzony, Tytoń do samodzielnego skręcania, Tytoń do fajek, Wyroby tytoniowe, Substytuty tytoniu (nie do celów medycznych), Cygara, Cygaretki, Zapalniczki do cygaretek dla palaczy, Zapalniczki do cygar dla palaczy, Zapałki, Artykuły dla palaczy, Bibułka papierosowa, Gilzy papierosowe, Filtry do papierosów, Kieszonkowe urządzenia do skręcania papierosów, Ręczne urządzenia do umieszczania tytoniu w papierosowych gilzach, Papierosy elektroniczne, Płyny do elektronicznych papierosów, Wyroby tytoniowe do podgrzewania.

(111) **354566** (220) 2021 12 17 (210) 537883  
(151) 2022 06 07 (441) 2022 02 21  
(732) JORDASZKA SPÓŁKA Z OGRANICZONĄ ODPOWIEDZIALNOŚCIĄ, Wodzisław Śląski (PL)  
(540) (znak słowno-graficzny)  
(540) Jordaszka  
(540)



(591) zielony, jasnozielony, ciemnozielony, jasnożółty, biały  
(531) 27.05.01, 29.01.13, 05.03.11, 05.03.13, 03.07.01, 03.07.19  
(510), (511) **40** Obróbka materiałów-przetwarzanie żywności i napojów, **43** Usługi zaopatrzenia w żywność i napoje, tymczasowe zakwaterowanie.

(111) **354567** (220) 2021 12 17 (210) 537891  
(151) 2022 06 07 (441) 2022 02 21  
(732) WOJEWÓDZTWO PODKARPACKIE, Rzeszów (PL)  
(540) (znak słowno-graficzny)  
(540) 2022 Ignacy Łukasiewicz polski geniusz  
(540)



Ignacy  
Łukasiewicz  
polski geniusz

(591) brązowy, czarny  
(531) 01.15.15, 02.01.01, 27.05.01, 27.07.01, 29.01.12  
(510), (511) **41** Edukacja, Organizowanie konferencji, wystaw i konkursów, Produkcja nagrań audio i video oraz produkcja multimedialna i usługi fotograficzne.

(111) **354568** (220) 2021 12 17 (210) 537897  
(151) 2022 06 07 (441) 2022 02 21  
(732) WOJEWÓDZTWO PODKARPACKIE, Rzeszów (PL)  
(540) (znak słowno-graficzny)  
(540) Ignacy Łukasiewicz polski geniusz  
(540)



Ignacy  
Łukasiewicz  
polski geniusz

(591) brązowy, czarny  
(531) 01.15.15, 02.01.01, 27.05.01, 29.01.12  
(510), (511) **41** Edukacja, Organizowanie konferencji, wystaw i konkursów, Produkcja nagrań audio i video oraz produkcja multimedialna i usługi fotograficzne.

(111) **354569** (220) 2021 12 17 (210) 537898  
(151) 2022 06 15 (441) 2022 02 28  
(732) WOJEWÓDZTWO PODKARPACKIE, Rzeszów (PL)  
(540) (znak graficzny)  
(540)  
(540)



(591) brązowy  
(531) 02.01.01, 01.15.15, 29.01.07  
(510), (511) **41** Edukacja, Organizowanie konferencji, wystaw i konkursów, Produkcja nagrań audio i video oraz produkcja multimedialna i usługi fotograficzne.

(111) **354570** (220) 2019 10 25 (210) 506065  
(151) 2022 06 07 (441) 2022 02 21  
(732) ORANGE POLSKA SPÓŁKA AKCYJNA, Warszawa (PL)  
(540) (znak słowno-graficzny)  
(540) NJU. mobile  
(540)



(591) żółty, niebieski  
(531) 29.01.12, 27.05.01, 24.17.02  
(510), (511) **9** aparaty telefoniczne, słuchawki telefoniczne, telefony komórkowe, zestawy głośno mówiące, ładowarki do telefonów komórkowych, obudowy kolorowe do telefonów komórkowych, zestawy słuchawkowe, obudowy do telefonów komórkowych, uchwyty i pokrowce do telefonów komórkowych, karty telefoniczne do au-

tomatów, karty telefoniczne do telefonów komórkowych, karty SIM, czyste i zapisane magnetyczne nośniki danych, myszy komputerowe, notesy elektroniczne, programy gier komputerowych, programy komputerowe jako software ładowalny, programy komputerowe nagrane, urządzenia do nawigacji dla pojazdów, urządzenia do nawigacji satelitarnej, urządzenia do nadawania, przekazywania i odbierania działające w systemie telefonii komórkowej, **14** metale szlachetne i ich stopy, wyroby jubilerskie, kamienie szlachetne, przyrządy zegarmistrzowskie i chronometryczne, zegarki i zegary, **16** druki, materiały introligatorskie, fotografie, papierowe materiały biurowe, materiały szkoleniowe i instruktażowe za wyjątkiem aparatów, materiały z tworzyw sztucznych do pakowania, **18** skóra i imitacje skóry, skóry zwierzęce, skóry surowe, walizy i torby podróżne, parasolki i parasole przeciwsłoneczne, **25** odzież, bielizna, obuwie, nakrycia głowy, **28** gry za wyjątkiem gier elektronicznych i zabawki, ozdoby choinkowe, **35** usługi z zakresu promocji, reklamy i marketingu, również drogą on-line, usługi w zakresie sprzedaży następujących towarów: aparaty telefoniczne, słuchawki telefoniczne, telefony komórkowe, zestawy głośno mówiące, ładowarki, obudowy kolorowe, zestawy słuchawkowe, obudowy, uchwyty i pokrowce do telefonów komórkowych, karty telefoniczne do automatów, karty telefoniczne do telefonów komórkowych, karty SIM, czyste i zapisane magnetyczne nośniki danych, myszy komputerowe, notesy elektroniczne, programy gier komputerowych, programy komputerowe jako software ładowalny, programy komputerowe nagrane, urządzenia do nawigacji dla pojazdów, urządzenia do nawigacji satelitarnej, urządzenia do nadawania, przekazywania i odbierania działające w systemie telefonii komórkowej, druki, materiały introligatorskie, fotografie, materiały biurowe, materiały szkoleniowe i instruktażowe, materiały z tworzyw sztucznych do pakowania, bielizna pościelowa, koce, pledy, ręczniki, flagi, proporce, chorągiewki, odzież, bielizna, obuwie, nakrycia głowy, gry i zabawki, ozdoby choinkowe, sprzęt i artykuły sportowe, gimnastyczne, siłowo-kulturystyczne, również drogą on-line, usługi pośrednictwa w sprzedaży powierzchni reklamowej w Internecie, usługi w zakresie rozpowszechniania folderów, materiałów promocyjnych i próbek, usługi w zakresie wynajmu sprzętu reklamowego, usługi w zakresie przygotowywania opracowań statystycznych, mechanograficznych i stenotypicznych, usługi w zakresie rejestracji, gromadzenia, konwersji, kompilacji i porządkowania danych, badania marketingowe polegające w szczególności na określaniu odbiorców, do których dotarły przekazy reklamowe, usługi w zakresie kompilacji i wykorzystania danych matematycznych lub statystycznych, usługi w zakresie badania i analizy rynku, usługi w zakresie tworzenia baz danych, usługi w zakresie organizowania promocji za pośrednictwem multimedialnych nośników audiowizualnych, **36** usługi finansowe, usługi w zakresie transakcji płatniczych, obsługi kart kredytowych i rabatowych, usługi w zakresie umożliwiania osobom trzecim dokonywania płatności rachunków drogą transferu elektronicznego, **37** usługi w zakresie naprawy, konserwacji i instalacji sprzętu telekomunikacyjnego, **38** usługi telekomunikacyjne, usługi teleinformatyczne, usługi w zakresie radiotelefonii mobilnej, usługi komunikacyjne świadczone poprzez Internet, usługi w zakresie poczty elektronicznej oraz przesyłania informacji tekstowej i obrazowej, usługi w zakresie zleceń przywoławczych, usługi w zakresie emisji radiowej i telewizyjnej, usługi w zakresie udzielania informacji o telekomunikacji, usługi w zakresie łączności poprzez terminale komputerowe, usługi w zakresie łączności poprzez sieć światłowodów, usługi w zakresie łączności radiowej, telefonicznej i telegraficznej, usługi w zakresie nadawania telegramów, usługi w zakresie ogłoszeń elektronicznych, usługi w zakresie połączeń z Internetem za pośrednictwem telekomunikacji, usługi w zakresie udostępniania i leasingu czasu dostępu do Internetu oraz do sieci komputerowych osobom trzecim, usługi w zakresie udostępniania miejsc internetowych osobom trzecim i tworzenia elektronicznych skrzynek pocztowych dla osób trzecich, usługi w zakresie udostępniania książek telefonicznych on-line, usługi w zakresie kolekcjonowania i udostępniania informacji i wiadomości prasowych, usługi w zakresie wymiany elektronicznej danych zebranych w bazie danych dostępnych przez sieć telekomunikacyjną, usługi w zakresie nadawania i transmisji poprzez telewizję kablową, usługi w zakresie przekazu satelitarnego, usługi telefoniczne, usługi w zakresie przeprowadzania telekonferencji, usługi teleksowe, usługi w zakresie wypożyczania sprzętu telekomunikacyjnego, usługi w zakresie telefonicznej obsługi klienta, usługi w zakresie udostępniania infrastruktury telekomunikacyjnej obcym operatorom, **41** usługi rozrywkowe i edukacyjne, usługi w zakresie organizowania i przeprowadzania konkursów, wystaw za wyjątkiem wystaw w celach handlowych lub reklamowych i konferencji

oraz szkoleń związanych z telekomunikacją i wykorzystaniem Internetu, usługi w zakresie publikacji periodyków i druków za wyjątkiem druków reklamowych, także w formie elektronicznej, usługi w zakresie organizowania imprez rozrywkowych, kulturalnych i sportowych, usługi w zakresie publikacji i wydawnictw, usługi w zakresie organizowania gier z wykorzystaniem multimedialnych nośników audiowizualnych, **42** usługi w zakresie udostępniania i leasingu czasu dostępu do Internetu osobom trzecim oraz w zakresie tworzenia, utrzymania stron internetowych osobom trzecim, doradztwo w sprawach sprzętu komputerowego, dostarczanie i opracowywanie wyszukiwarek internetowych, doradztwo w zakresie sprzętu komputerowego, programowanie komputerowe, projektowanie systemów komputerowych, aktualizacja, instalacje, powielanie, projektowanie, konserwacja wynajem, doradztwo w zakresie oprogramowania komputerowego, konwersja danych lub dokumentów na formę elektroniczną, aktualizacja, opracowanie, doradztwo, konserwacja, zwielokrotnianie, projektowanie, wypożyczanie oprogramowania komputerowego, udostępnianie miejsca na serwerze, usługi w zakresie ochrony antywirusowej, usługi zabezpieczające Internet przed niepożądanym użyciem przez dzieci, usługi w zakresie prowadzenia kawiarenek internetowych (wynajem komputerów).

(111) **354571** (220) 2020 03 17 (210) 511586  
(151) 2022 06 08 (441) 2022 02 21

(732) United Parcel Service of America, Inc., Atlanta (US)

(540) (znak słowny)

(540) PODAŻAJ NAPRZÓD

(510), (511) **39** spedycja, pakowanie artykułów do transportu, usługi transportu listów, dokumentów, wiadomości, druków oraz innych towarów i mienia za pomocą różnych środków transportu, magazynowanie, składowanie, pakowanie, dostarczanie i zwroty dotyczące wyżej wymienionych, dostarczanie skomputeryzowanych informacji na temat krajowych i międzynarodowych usług transportowych i dostawczych, logistyka transportu, organizowanie czarterów statków dla osób trzecich, wynajmowanie skrytek na dokumenty, przesyłanie dokumentów oraz odbieranie dokumentów i dostarczanie dokumentów na rzecz osób trzecich.

(111) **354572** (220) 2021 03 16 (210) 526138  
(151) 2022 06 07 (441) 2022 02 21

(732) Lidl Stiftung & Co. KG, Neckarsulm (DE)

(540) (znak słowny)

(540) REGIONALNE SZLAKI

(510), (511) **5** Suplementy diety i preparaty dietetyczne, Preparaty i produkty medyczne i weterynaryjne, Preparaty i artykuły dentystryczne, Preparaty i artykuły higieniczne, Farmaceutyki i naturalne środki lecznicze, Żywność dla niemowląt i dzieci, Napoje dietetyczne dla dzieci przystosowane do celów medycznych, Substancje dietetyczne dla niemowląt, Mleko modyfikowane dla niemowląt, Napoje dla niemowląt, Herbata lecznicza, Herbatki ziołowe [napoje lecznicze], **29** Nieżywe: ryby, owoce morza i mięczaki, Pasty rybne, Ryba w oliwie z oliwek, Buliony rybne z wyłączeniem japońskiego bulionu rybnego dashi-tsuyu, Ryby w puszkach, Krakery rybne, Kulki rybne, Paluszki rybne, Placki i kotlety rybne, Galaretki rybne, Krokietki rybne, Gotowane na parze lub opiekane paluszki z pasty rybnej (kamaboko), Kiełbaski rybne, Skorupiaki, nieżywe, Gotowa do spożycia ikra rybna, Kalmary [gotowe do spożycia], Kraby przetworzone, Homary kolczaste przetworzone, Przetworzone owoce morza, Ślimaki, Przetworzone ryby, Mięso świeże lub przetworzone, Pasty mięsne, Substytuty mięsa, Gotowe dania z mięsa [z przewagą mięsa], Gotowe posiłki z drobiu [z przewagą drobiu], Gotowe posiłki zawierające [głównie] jajka, Gotowe posiłki składające się głównie z warzyw, Gotowe posiłki zawierające [głównie] bekon, Gotowe posiłki zawierające głównie owoce morza, Gotowe posiłki zawierające głównie dziczyznę, Zupy błyskawiczne, Zupy, Rosół [zupa], Kostki rosółowe, Bulion z wyłączeniem japońskiego bulionu rybnego dashi-tsuyu, Bulion z kurczaka, Bulion cielęcy, Consommé, Ekstrakty do zup, Bulion [gotowy], Przetworzone owoce, grzyby i warzywa (w tym orzechy i rośliny strączkowe), Desery owocowe, Przekąski na bazie owoców, Gotowe sałatki, Sliwki suszone, Chipsy bananowe, Chipsy ziemniaczane, Owoce marynowane, Warzywa marynowane, Chipsy owocowe, Galaretki owocowe, Przeciery

owocowe, Sałatki owocowe, Warzywa gotowane, Owoce gotowane, Prażone orzechy, Solone orzechy, Krojone owoce, Krojone warzywa, Suszone algi jadalne, Suszone grzyby jadalne, Produkty z suszonych owoców, Suszone owoce, Owoce kandyzowane, Kandyzowane orzechy, Płatki ziemniaczane, Gnocchi na bazie ziemniaków, Kluski, pyzy, kopytka na bazie ziemniaków, Placki ziemniaczane, Ziemniaki smażone w cieście, Tłuczone ziemniaki, Sałatki ziemniaczane, Przekąski ziemniaczane, Owoce konserwowane, Warzywa konserwowane, Pickle mieszane, Przekąski na bazie orzechów, Frytki, Batoniki na bazie owoców i orzechów, Przekąski na bazie kokosa, Przekąski na bazie warzyw, Przekąski na bazie roślin strączkowych, Przekąski na bazie mleka, Przekąski na bazie tofu, Przekąski z jadalnych wodorostów, Mrożone warzywa, Owoce mrożone, Pomidory z puszkii, Ekstrakty z pomidorów, Suszone przekąski na bazie owoców, Przetwory owocowe, Galaretki, Dżemy, Produkty do smarowania składające się głównie z owoców, Smarowidła owocowe, Marmolada owocowa, Marmolada, Kompoty, Jaja, Żółtko jaj, Jajka w proszku, Sproszkowane białka jaj, Białko jaj, Mleko, Produkty mleczne, Masło, Ser, Produkty serowarskie, Śmietana [produkty mleczne], Bita śmietana, Jogurt, Twaróg, Napoje na bazie produktów mlecznych, Mleko kokosowe, Mleko w proszku do celów spożywczych, Substytuty mleka, Serwatka, Puddingi mleczne, Desery na bazie produktów mlecznych, Dipy, Tzatziki, Oleje i tłuszcze, Masło skoncentrowane, Olej maślany, Masło klarowane, Olej i tłuszcz kokosowy [przeznaczony do celów spożywczych], Olej kukurydziany przeznaczony do celów spożywczych, Jadalny olej z orzechów, Jadalny olej rzepakowy, **30** Substytuty kawy, Kakao, Kawa, Herbata, Ryż, Tapioka, Sago, Mąka, Produkty zbożowe do spożycia przez ludzi, Chleb, Preclki, Briozki, Bułeczki z dżemem fasolowym, Hot-dogi (kanapki z parówką), Drobne wypieki, Ciasteczka, Ciasta, Ciasta w proszku, Wyroby cukiernicze na bazie mąki, Dania gotowe na bazie ryżu, Dania gotowe zawierające makaron, Gotowe posiłki w postaci pizzy, Ciasto do pizzy, Spody do pizzy, Pizze [gotowe], Świeży makaron, Makarony zawierające farsz, Makaron suszony, Kluski, Ravioli, Mączne pasty spożywcze, Gotowy makaron, Kanapki, Przekąski na bazie zbóż, Przekąski na bazie ryżu, Przekąski składające się z produktów zbożowych, Przekąski z mąki ziemniaczanej, Przekąski przygotowane z kukurydzy, Przekąski wytwarzane z musli, Pakowana żywność składająca się z ryżu z mięsem, rybą lub warzywami, Paszty w cieście, Wypieki składające się z warzyw i mięsa, Wypieki składające się z warzyw i drobiu, Wypieki cukiernicze zawierające kremy i owoce, Ciasto francuskie, Przekąski z kukurydzy, Przekąski z pszenicy, Przekąski zbożowe o smaku serowym, Prażona kukurydza, Chipsy zbożowe, Chipsy na bazie mąki, Chipsy tortilla, Tortille, Lody spożywcze, Szerbety [lody], Sorbety [lody wodne], Mrożony jogurt [lody cukiernicze], Słodyczne [cukierki], Guma balonowa, Czekolada, Tabliczki i batony czekoladowe, Czekoladki, Gotowe desery [na bazie czekolady], Gotowe desery [wyroby cukiernicze], Gotowe desery [ciasta], Batony musli, Cukier, miód, melasa, Słodkie polewy i nadzienia oraz produkty pszczele do celów spożywczych, Proszek do pieczenia, Drożdże, Sól, Musztarda, Ocet, Sosy [przyprawy], Przyprawy, Aromaty do napojów inne niż olejki eteryczne, Lód [woda mrożona], Japoński bulion rybny dashi-tsuyu, **31** Nieprzetworzone produkty rolne i produkty akwakultury, Nieprzetworzone produkty ogrodnicze i leśne, Nasiona do wysiewu, Nasiona, Świeże owoce, orzechy, warzywa i zioła, Żywe zwierzęta, Słody i nieprzetworzone zboża, **32** Piwo i produkty piwarskie, Woda mineralna [napoje], Woda gazowana, Napoje bezalkoholowe, Napoje owocowe, Soki, Syropy do lemoniady, Syropy i koncentraty owocowe do napojów bezalkoholowych, Syropy do napojów, Preparaty bezalkoholowe do sporządzania napojów, **33** Napoje alkoholowe (z wyjątkiem piwa), Preparaty do produkcji napojów alkoholowych, Alkoholowe ekstrakty owocowe, Esencje alkoholowe, Ekstrakty alkoholowe.

(111) **354573** (220) 2021 07 22 (210) 531892  
 (151) 2022 06 10 (441) 2022 02 21  
 (732) NEC CORPORATION, Tokio (JP)  
 (540) (znak słowny)  
 (540) NEC DIGITAL FINANCE  
 (510), (511) **9** Urządzenia do rejestrowania, transmisji, odtwarzania lub przetwarzania dźwięku, obrazu lub danych, Komputery oraz komputery sprzet peryferyjny, Urządzenia do komunikacji komputerowej, Oprogramowanie komputerów, Programy komputerowe nagrane, Programy komputerowe [oprogramowanie do pobrania], Programy komputerowe, Oprogramowanie przeznaczone dla sektora bankowego, Oprogramowanie do zarządzania danymi, Oprogramowanie

do analizy danych, Oprogramowanie do identyfikacji i uwierzytelniania użytkowników, Oprogramowanie do biometrycznej identyfikacji i uwierzytelniania, Oprogramowanie do używania na platformie płatniczej, **35** Zarządzanie działalnością gospodarczą, Administrowanie działalnością gospodarczą, Usługi w zakresie czynności biurowych, Usługi outsourcingu procesów biznesowych (BPO), Usługi outsourcingu technologii informacyjnej (ITO), Usługi inspekcji i unowocześniania procesów biznesowych, Zarządzanie, doradztwo i planowanie w zakresie działalności gospodarczej, Usługi w zakresie analizy danych dotyczących działalności gospodarczej, Doradztwo biznesowe, Usługi doradcze w zakresie strategii w działalności gospodarczej, Komputerowe zarządzanie plikami (usługi zarządzania bazami danych), Zarządzanie umowami, **36** Doradztwo w zakresie bankowości, Usługi informacyjne związane z bankowością, Usługi agencji pobierania opłat, Zarządzanie aktywami, Doradztwo związane z zarządzaniem aktywami, Doradztwo i usługi informacyjne w zakresie ubezpieczeń, Udzielanie informacji dotyczących obliczania składek ubezpieczeniowych, **37** Naprawa oraz usługi instalacyjne sprzętu i urządzeń telekomunikacyjnych, Instalowanie, konserwacja i naprawa sprzętu komputerowego, **42** Usługi naukowe i technologiczne, jak również związane z nimi usługi badawcze i projektowe, Usługi w zakresie analizy przemysłowej, badań przemysłowych i wzornictwa przemysłowego, Usługi kontroli jakości i uwierzytelniania, Projektowanie i opracowywanie komputerów i oprogramowania komputerowego, Projektowanie i opracowywanie systemów komputerowych, Programowanie komputerów, Usługi konsultacyjne w dziedzinie technologii informacyjnej, Technologiczne usługi konsultacyjne w zakresie informacji i technologii komunikacyjnej, Usługi doradztwa technologicznego w zakresie programów komputerowych, Instalacja, aktualizacja i utrzymanie oprogramowania komputerowego, Chmura obliczeniowa, Oprogramowanie jako usługa [SaaS], Usługi dostawcy usług aplikacyjnych [ASP], Proces biznesowy jako usługa [BPaaS], Zapewnianie tymczasowego dostępu do niepobieralnego oprogramowania, Rozwiązywanie problemów z oprogramowaniem komputerowym [pomoc techniczna], Integracja oprogramowania komputerowego, Implementacja oprogramowania komputerowego, Usługi w zakresie integracji systemów komputerowych, Usługi doradztwa w zakresie projektowania, doboru, implementacji oraz użycia sprzętu komputerowego i oprogramowania, Konsultacje w zakresie sprzętu komputerowego i oprogramowania, Monitorowanie systemów komputerowych oraz programów komputerowych przy użyciu dostępu zdalnego, Analizy systemów komputerowych, Odzyskiwanie danych, Powielanie programów komputerowych, Konwersja programów komputerowych i danych (inna niż konwersja fizyczna), Konwersja danych lub dokumentów na formę elektroniczną, Monitorowanie stron internetowych dla innych podmiotów, Projektowanie, tworzenie i programowanie stron internetowych.

(111) **354574** (220) 2021 11 09 (210) 536297  
 (151) 2022 06 14 (441) 2022 02 14  
 (732) GRUPA PIKOTEKA SPÓŁKA Z OGRANICZONĄ  
 ODPOWIEDZIALNOŚCIĄ, Warszawa (PL)  
 (540) (znak słowno-graficzny)  
 (540) P PIKOTEKA  
 (540)



(591) szary, biały, ciemnoszary, pomarańczowy  
 (531) 29.01.14, 27.05.01, 26.04.05, 26.13.25  
 (510), (511) **16** Obrazy i zdjęcia, Dzieła sztuki, Malarstwo, Obrazy oprawione i nie oprawione, Odbitki artystyczne, Portrety, Fotografie, Albumy kolekcjonerskie, Katalogi, **35** Sprzedaż obrazów i dzieł sztuki, Organizowanie i przeprowadzanie aukcji internetowych, Usługi handlu w zakresie dzieł sztuki, Przeprowadzanie sprzedaży aukcyjnych, Prezentowanie produktów w mediach dla celów sprzedaży, Promocja sprzedaży dla osób trzecich, Zapewnienie platformy internetowej dla nabywców i sprzedawców towarów i usług, Wystawy w celach handlowych i reklamowych, Analiza rynku, Promowanie dzieł sztuki za pośrednictwem Internetu.

(111) **354575** (220) 2021 11 19 (210) 536696  
 (151) 2022 06 02 (441) 2022 02 14

(732) CELIK MURAT NEXT COLLECTION, Wólka Kosowska (PL)  
 (540) (znak graficzny)  
 (540)  
 (540)



(531) 02.01.16, 02.01.20, 02.01.23, 26.13.25  
 (510), (511) **25** Odzież, obuwie, nakrycia głowy, podkoszulki, koszule, bluzy, swetry, pulowery, spodnie, bermudy, bielizna osobista, bielizna nocna, odzież sportowa, dresy, buty sportowe, buty wizytowe, czapki, ubrania dżersejowe, garnitury, kapelusze, stroje kąpielowe, kąpielówki, kombinezony, kurtki, legginsy, marynarki, odzież ze skóry, odzież z imitacji skóry, okrycia wierzchnie, piżamy, stroje plażowe, prochowce, rajstopy, rajtuzy, rękawiczki, skarpetki, spódnice, sukienki, szaliki, szale, szelki do spodni, szlafroki, T-shirty, żakiety.

(111) **354576** (220) 2021 11 23 (210) 536776  
 (151) 2022 06 14 (441) 2022 02 14  
 (732) LABPOINT SPÓŁKA Z OGRANICZONĄ ODPOWIEDZIALNOŚCIĄ, Łódź (PL)  
 (540) (znak słowno-graficzny)  
 (540) LABPOINT  
 (540)



(591) niebieski, zielony, biały  
 (531) 19.11.09, 29.01.13, 27.05.01, 01.15.15, 26.01.03  
 (510), (511) **42** Badania laboratoryjne, Analizy mikrobiologiczne, Badania jakościowe, Badania naukowe i prace rozwojowe w dziedzinie biotechnologii.

(111) **354577** (220) 2021 11 23 (210) 536828  
 (151) 2022 05 30 (441) 2022 02 07  
 (732) ERGIS SPÓŁKA AKCYJNA, Warszawa (PL)  
 (540) (znak słowny)  
 (540) Tape2Tape  
 (510), (511) **16** Materiały z tworzyw sztucznych do pakowania, **22** Taśmy niemetalowe do owijania i związywania, Sznurki do wiązania, Niemetalowe pasy do przenoszenia ładunków, Pasy niemetalowe do transportu ładunków, Liny niemetalowe.

(111) **354578** (220) 2021 11 24 (210) 536872  
 (151) 2022 06 23 (441) 2021 12 13  
 (732) SOKOŁOWSKI DAMIAN FALCO, Zielona Góra (PL)  
 (540) (znak słowno-graficzny)  
 (540) FALCO SPIEKI KWARCOWE  
 (540)



(591) pomarańczowy, czerwony, żółty  
 (531) 29.01.13, 27.05.01, 27.05.03, 27.05.09, 27.05.10, 03.07.01, 03.07.16, 03.07.24  
 (510), (511) **19** Elementy wykończeniowe budowlane niemetalowe, Granit, Wyroby kamieniarskie, Kamień, Marmur, Niemetalowe płytki ścienne, Obudowy kominków, niemetalowe, Okrycia niemetalowe

dla budownictwa, Niemetalowe parapety okienne, Płytki ścienne niemetalowe dla budownictwa, Podłogowe płytki niemetalowe, Pokrycia ścienne nie z metalu, Stopnie schodów niemetalowe, Sztuczny kamień, Terakota [materiał budowlany], **27** Pokrycia ścian i sufitów, Materiały do pokrywania podłóg i sztuczne materiały do pokrywania gruntu, **37** Usługi budowlane, konstrukcyjne, rozbiórkowe i wyburzeniowe.

(111) **354579** (220) 2021 12 02 (210) 537263  
 (151) 2022 05 09 (441) 2021 12 27  
 (732) BIOTON SPÓŁKA AKCYJNA, Warszawa (PL)  
 (540) (znak słowny)

(540) Gensucare v  
 (510), (511) **5** Wstrzykiwacze insuliny sprzedawane napełnione insuliną, Preparaty farmaceutyczne, Środki farmaceutyczne przeciw cukrzycowe, Preparaty chemiczne do diagnozowania cukrzycy, Preparaty farmaceutyczne do leczenia cukrzycy, Preparaty farmaceutyczne do zapobiegania cukrzycy, Artykuły spożywcze dla diabetyków [specjalnie wyprodukowane], Insulina, **10** Peny do podawania insuliny, Peny insulinowe sprzedawane puste, Pompy insulinowe, Strzykawki do insuliny, Zestawy testów medycznych do kontroli diabetyków do użytku domowego, Medyczne przyrządy diagnostyczne, Medyczne urządzenia diagnostyczne do celów medycznych, Glukometry, Urządzenia do pomiaru poziomu cukru we krwi (glukometry).

(111) **354580** (220) 2021 12 07 (210) 537364  
 (151) 2022 04 29 (441) 2022 01 10  
 (732) HORODEJCZUK OLGIERD, Ustrzyki Dolne (PL)  
 (540) (znak słowno-graficzny)

(540) HYGGE  
 (540)



(531) 05.01.16, 06.01.02, 26.04.04, 27.05.01  
 (510), (511) **43** Hotele, hostele i pensjonaty, zakwaterowanie wakacyjne i turystyczne.

(111) **354581** (220) 2021 12 07 (210) 537404  
 (151) 2022 05 10 (441) 2022 01 10  
 (732) META SPÓŁKA Z OGRANICZONĄ ODPOWIEDZIALNOŚCIĄ, Kraków (PL)

(540) (znak słowno-graficzny)  
 (540) SOUR The future is OURS.  
 (540)



(591) żółty  
 (531) 27.05.01, 24.17.01, 24.17.02, 29.01.02  
 (510), (511) **29** Bakłażany przetworzone, Befsztyk z siekanej wołowiny (hamburger), Bekon, Biały ser, Bita śmietana, Bób, Boczek wieprzowy z grilla [samgyeopsal], Borówki, przetworzone, Brokuły, Buliony, Burgery, Caponata [duszone warzywa], Chile relleno, Chili con carne (chili z mięsem), Chili con queso, Chipsy na bazie warzyw, Chowder (zupa rybna), Ciasto z krabem, Ciecierzycza, przetworzona, Gielęcina, Confity z kaczki, Cytryny, przetworzone, Czarne porzeczki, przetworzone, Czarny kawior, Czereśnie, przetworzone, Czerwona słodka papryka, przetworzona, Części indyka, Dal (indyjskie danie z roślin strączkowych), Danie gotowe, składające się głównie z pasty sojowej i tofu w gęstym sosie [cheonggukjang-jjigae], Danie gotowe, w skład którego wchodzi przede wszystkim krótko smażona na dużym ogniu wołowina i fermentowany sos sojowy [sogalbi], Danie gotowe, w skład któ-



rego wchodzi przede wszystkim pasta sojowa i tofu [doenjang-jjigae], Danie gotowe, w skład którego wchodzi przede wszystkim kurczak i żeń-żeń [samgyetang], Danie gotowe, w skład którego wchodzi przede wszystkim fermentowane warzywa, wieprzowina i tofu [kimchi-jjigae], Danie gotowe, w skład którego wchodzi przede wszystkim krótko smażone na dużym ogniu mięso z kurczaka i pasta ze sfermentowanych ostrych papryczek [dak-galbi], Deser z owocami i kremem [fool], Desery jogurtowe, Desery owocowe, Desery mleczne, Dipy, Dolma [faszerowane warzywa], Drób, Dyniowate [rośliny, konserwowane], Dżemy, Dżiczyna, Ekstrakty do zup, Ekstrakty warzywne do gotowania, Ekstrakty z owoców morza, Ekstrakty z ryb, Fasola, Fasola pieczona w sosie pomidorowym, Fasola przyrządzona w sosie sojowym [Kongjaban], Fasola z chili, Filety rybne, Flaki, Foie gras [pasztet sztrasburski], Fondue serowe, Frytki, Galareta, Galaretki, dżemy, kompoty, pasty owocowe i warzywne, Galbi [danie z grillowanego mięsa], Geś pieczona, Gęsta, tłusta śmietana (crème fraîche), Gnocchi na bazie ziemniaków, Golonka, Gotowane na parze kotlecki z rozdrobnionej ryby i jam-sów [hampfen], Gotowane na parze lub opiekane kotlecki z pasty rybnej [kamaboko], Gotowane owoce morza, Gotowane ryby, Gotowane trufle, Gotowane ziemniaki, Gotowany indyk, Gotowe dania składające się głównie z koteletów rybnych, warzyw, gotowanych jajek i bulionu (oden), Gotowe dania warzywne, Gotowe dania z mięsa, Gotowe posiłki gotowane składające się całkowicie lub głównie z drobiu, Gotowe posiłki gotowane składające się całkowicie lub głównie z dziczyzny, Gotowe posiłki gotowane składające się całkowicie lub głównie z mięsa, Gotowe posiłki na bazie warzyw dla małych dzieci, Gotowe posiłki składające się głównie z ryb, Gotowe posiłki z zamienników owoców morza, Gotowe posiłki zawierające [głównie] jajka, Gotowe posiłki zawierające [głównie] boczek, Gotowe produkty z warzyw, Gotowy gulasz z curry, Grillowane filety rybne, Groszek, przetworzony, Grzyby gotowe do spożycia, Guacamole [pasta z awokado], Gulasze, Haggis [potrawa z podrobów baranich], Hamburgery, Homary, nieżywe, Hot dogi w cieście kukurydzianym, Hummus, Ikra rybia przetworzona, Indyk pieczony, Jabłka duszone, Jagnięcina pieczona, Jaja ptasie i produkty z jaj, Jogurty, Kaczka gotowana, Kałamarnica [przetworzona], Kapusta, przetworzona, Kaszanka, Kawior, Kielbasy, Kimchi z ogórka [oi-sobagi], Kimchi z pokrojonej w kostkę rzodkwi [kkakdugi], Kiszone warzywa [kimchi], Kłęczka przetworzone, Klopsiki drobiowe, Knedle ziemniaczane, Kompozycje owoców przetworzonych, Koncentraty na bazie owoców przeznaczone do gotowania, Koncentraty na bazie warzyw przeznaczone do gotowania, Koncentraty zup, Konserwy, marynaty, Korzenie przetworzone, Kotlety rybne, Kotlety sojowe, Kotlety wieprzowe, Kraby [nieżywe], Krążki z cebuli, Krem cytrynowy, Krem na bazie masła, Krewetki [nieżywe], Krokiety, Kukurydza cukrowa, przetworzona, Kurczak grillowany [yakitori], Kurczak smażony, Kurczak teriyaki, Langusty, Lukrowane (Owoce-), Małże [nieżywe], Marmolada, Marynowana kalarepa, Marynowana ostra papryka, Marynowana rzodkiewka, Masło, Mięsa wędzone, Mięso gotowane, Mięso i wędliny, Mieszanki do zup, Mieszanki owoców i orzechów, Mieszanki warzywne, Mleczne produkty, Mortadela, Musy na bazie mięsa, Nabiał i substytuty nabiału, Nadzienia na bazie owoców do placków i ciast, Nadziewane roladki z kapusty, Nadziewane ziemniaki, Napoje mleczne, Napoje z produktów mlecznych, Nasiona, przetworzone, Nuggetsy z kurczaka [małe kawałki kurczaka w panierce], Oleje i tłuszcze jadalne, Omlety, Opiekane kotlecki z pasty rybnej w kształcie rurek [chikuwa], Orzechy jadalne, Orzechy przetworzone, Owoce gotowane, Owoce konserwowane, Owoce glazurowane, Owoce morza [nieżywe], Owoce morza ugotowane w sosie sojowym [tsukudani], Owoce przetworzone, Ovocowe nadzienia do ciast, Paluszki rybne, Paluszki serowe, Panierowane i smażone papryczki jalapeno, Papryka, przetworzona, Parzona zupa z jajek, Pasty mięsne (w tym pasztety, smalec), Pasty do smarowania na bazie warzyw, Pasty do smarowania składające się głównie z jajek, Pasty rybne, Pasztet mięsny, Pasztet warzywny, Pieczeń wołowa, Pieczony drób, Pigwy, przetworzone, Pikantny rosół wołowy [yukgaejang], Pikle, Placki smażone, Podroby, Pokrojone sałatki warzywne, Pokrojone warzywa, Pomidory, przetworzone, Posiłki gotowane składające się głównie z ryb, Potrawy gotowe składające się głównie z warzyw, Potrawy mięsne gotowane, Potrawy rybne, Produkty serowarskie, Produkty z przetworzonej ryby do spożycia dla ludzi, Produkty z indyka, Produkty z jagnięciny, Produkty z owoców morza, Przecier jabłkowy, Przecier pomidorowy, Przeciery owocowe, Przeciery warzywne, Przekąski na bazie mięsa, Przekąski na bazie warzyw, Przekąski na bazie ziemniaków, Przekąski z owoców, Przetwory do zup jarzynowych, Przetworzona kapusta brukselska, Przetworzona trawa cytrynowa, Przetworzone owoce, grzyby, warzywa, orzechy i nasiona

roślin strączkowych, Przetworzone produkty mięsne, Przetworzone słodkie ziemniaki, Przetworzony pasternak, Przetworzony ser, Przystawki gotowe do spożycia, składające się przede wszystkim z owoców morza, Przystawki na bazie warzyw, Pulpety, Purée z grzybów, Purée z warzyw, Purée ziemniaczane, Quenelle (pulpety), Raki, nieżywe, Ratatouille, Rosół [zupa], Rosti [placki ziemniaczane z grubo startych ziemniaków], Ryba z frytkami, Ryby, Sałatka Cezar, Sałatki drobiowe, Sałatki na bazie ziemniaków, Sałatki owocowe, Sałatki podawane na przystawkę, Sałatki warzywne, Ser miękki, Ser mieszany, Ser wędzony, Ser pleśniowy, Ser z przyprawami, Siekana wołowina peklowana, Skrzydełka kurczaka, Smażone kawałki tofu [abura-age], Smażone mięso, Soczewica, Soja, przetworzona, Sok cytrynowy do celów kulinarnych, Soki owocowe do gotowania, Soki roślinne do gotowania, Steki z mięsa, Steki z ryb, Sułtanki, Surimi, Szarpana wieprzowina, Szarpana wołowina, Szaszłyki, Szparagi, przetworzone, Szpik kostny zwierzęcy jadalny, Szpinak [przetworzony], Szynka, Tajne [gotowe danie z mięsa, ryby lub warzyw], Tapenady (pasty z oliwek, kaparów i oliwy), Tofu, Tzatziki, Ugotowane posiłki składające się głównie z kurczaka, Warzywa grillowane, Warzywa gotowane, Warzywa marynowane, Warzywa przetworzone, Wątroba, Wędzony łosoś, Wieprzowina, Wieprzowina pieczona, Wołowina gotowa do spożycia, Wołowina pokrojona w plastry i przyprawiona, pieczona na grillu [bulgogi], Wstępnie ugotowana zupa, Wyroby z masła, Wywar, bulion, Zapiekanki [żywność], Ziemniaki, przetworzone, Zupy i wywary, ekstrakty mięsne, **30** Ananasy w cieście, Angielskie muffiny, Babeczki, Babki nasycane syropem, z aromatem rumowym [Savarin], Bagietki, Bagietki z nadzieniem, Bajgle, Baklava, Banany w cieście, Batoniki, Bezy, Biszkopty, Brioski (drożdżowe bułeczki), Brownie [ciastka czekoladowe], Budynie deserowe, Bułeczki, Bułeczki słodkie, Bułki, Burrito, Calzone [rodzaj pizzy w kształcie pieroga], Cannelloni, Cantucci [biszkopty z Prato], Cappuccino, Chalupa [meksykańskie placuszki], Chałwa, Cheeseburgery, Chimichanga [rodzaj burrito], Chińskie pierożki gotowane na parze (shumai), Chińskie pierożki Jiaozi [pierożi], Chińskie pierożki nadziewane (gyoza, gotowane), Chipsy [produkty zbożowe], Chleb i bułki, Chow mein [dania na bazie makaronu], Chrupiące ciastka z kremem (Profite-role), Chrupki serowe, Chrupki zbożowe, Churros [hiszpańskie pączki], Chutney [ostry, gęsty sos], Ciasta, Ciasteczka, Ciastka, Ciasto biszkoptowe, Ciasto do pieczenia, gotowania i smażenia oraz mieszanki do jego przygotowywania, Cienkie kruche naleśniki (papad), Cienkie kruche placki z przyprawami [papad], Cienkie naleśniki (popadoms), Cienkie paluszki chlebowe, Crème brûlée [przypalony krem], Crème caramel [karmelowy deser], Croissant [rogaliki z ciasta francuskiego], Cukier, miód, melasa, Cukierki, Czekolada, Czekoladki, Czekoladowa kawa, Czekoladowe fondue, Czekoladowe ozdoby do ciast, Czekoladowe wyroby cukiernicze zawierające praliny, Czipsy na bazie zbóż, Czekoladowe wyroby cukiernicze nielecznicze, Dania na bazie ryżu, Dashi-tsuju [japoński bulion rybny], Dekoracje cukiernicze do ciast, Desery czekoladowe, Desery lodowe, Desery z musli, Desery z warstwą lodów, owoców i bitej śmietany [parfait], Dodatki smakowe i przyprawy, Drażetki [niemedyczne wyroby cukiernicze], Drób w cieście, Drożdże i zaczyny, Dżiczyna w cieście, Eklerki, Ekstrakty przypraw, Esencja kawowa, Esencje do gotowania, Esencje herbaciane, Espresso, Fajitas (grillowane mięso podawane na pszennej lub kukurydzianej tortilli), Fondant, Gimbap [koreańskie danie z ryżu], Gnocchi na bazie mąki, Go-fry, Gorąca czekolada, Gotowa kawa i napoje na bazie kawy, Gotowane na parze ciastka w stylu japońskim (mushi-gashi), Gotowane wyroby cukiernicze, Gotowe dania z ryżu, Gotowe desery [wyroby cukiernicze], Gotowe do spożycia puddingi, Gotowe pizze, Gotowe posiłki na bazie makaronu dla małych dzieci, Gotowe potrawy zawierające [głównie] makaron, Gotowe potrawy na bazie ryżu, Gotowe produkty spożywcze w postaci sosów, Gotowe przekąski na bazie zbóż, Gotowe sosy, Grzanki, Hamburgery gotowane i w bułkach, Herbatniki, Herbaty, Jabłka w cieście, Jadalne lody owocowe, Jadalne rzeźby lodowe, Jagody pokryte czekoladą, Japońskie biszkopty (kasutera), Kakao, Kanapki, Kapary, Kasze, Kawa, Ketchup, Kleik ryżowo-dyniowy [hobak-juk], Kleik spożywczy na bazie mleka, Kleiste kuleczki ryżowe, Kluski gnocchi, Kluski ramen, Knedle, Koncentraty warzywne stosowane jako przyprawy, Koperty (z ciasta) na pierożki chińskie z nadzieniem pikantnym won ton, Koreański sos sojowy [ganjang], Koreczki, kanapeczki, Krakersy, Krem jajeczny custard, Krem marshmallow, Kremy bawarskie, Kremy czekoladowe, Kremy budyniowe custard [pieczone desery], Krokiety po chińsku, Kruche ciastka (herbatniki), Kruche ciasto, Kruche rurki (chińska przekąska), Kukurydza przetworzona, Kuskus, Lasagna, Lizaki, Lód, lody spożywcze, mrożone jogurty i sorbety, Lukier, Maca, Magdalenki, Majonez, Mąka, Makarony, Marynaty, Mięsne sosy, Mięso z wa-

rzywami w cieście [pot pie], Mięso zapiekane w cieście, Mieszanki ciasta, Mieszanki do lodów, Mieszanki do przyrządzania chleba, Mieszanki do sporządzania sosów, Mieszanki herbat, Mieszanki kawowe, Mieszanki przypraw, Mrożona kawa, Mrożone ciasta jogurtowe, Mrożone kremy budyniowe, Mrożone napoje [frappe], Muesli, Musy, Muszelki z ciasta, Muszle taco, Musztarda, Nachos, Nadzienia na bazie czekolady, Nadzienie na bazie kremu budyniowego do tortów i ciast, Nadziewane kanapki, Nadziewany chleb, Nadziewany makaron, Naleśnik z zieloną cebulą [pajeon], Naleśniki, Napary ziołowe, Napoje czekoladowe, Napoje kawowe, Napoje na bazie herbaty z owocowymi dodatkami smakowymi, Napoje na bazie kakao, Napoje sporządzone z czekolady, Napoje z lodów, Napoleonki, Naturalne substancje słodzące, Ocet, Okonomiyaki [japońskie wytrawne naleśniki], Opiekane kanapki z serem i z szynką, Orzechowe wyroby cukiernicze, Ostry sos chili Sriracha, Owoce pod kruszonką, Owoce w polewie czekoladowej, Owocowe (galaretki-) [słodczyce], Owocowe lody, Owsianka, Pączki, Pad thai [makaron smażony po tajsku], Paella, Paluszki chlebowe, Pannierki z przyprawami do mięs, ryb, drobiu, Papadumy, Papki warzywne (sosy-żywność), Pasty curry, Pasty do smarowania na bazie majonezu, Pasty warzywne [sosy], Pasy do smarowania na bazie majonezu i keczupu, Paszteciki, Paszтет w cieście (pâté en croûte), Patyczki z ciasta smażone w głębokim tłuszczu [Youtiao], Pesto [sos], Pianki, Pierniczki, Piernik, Pierożki chińskie z nadzieniem pikantnym (won ton), Pierożki na bazie mąki, Pierożki ravioli, Pierożki rybne, Pierożki z krewetkami, Pikantne sosy używane jako przyprawy, Pizza, Placek ryżowy w kształcie półksiężyca [songpyeon], Placki, Plątki śniadaniowe, owsianka i grysik, Pływające wyspy [deser], Podłużne biszkopty [ciastka], Podpłomyki na bazie ziemniaków, Polenta, Polewy cukiernicze, Polewy do lodów, Posiłki składające się głównie z makaronów, Potrawy na bazie mąki, Potrawy składające się głównie z ryżu, Pralinki, Precelki, Preparaty do ciast, Preparaty do sporządzania sosów, Preparaty do wyrobu produktów piekarniczych, Preparaty przyprawowe, Produkty zbożowe, Produkty żywnościowe z ciasta, Produkty żywnościowe z ryżu, Przerobione warzywno [sosy], Przekąski na bazie kukurydzy, Przekąski na bazie pszenicy, Przekąski na bazie ryżu, Przekąski na bazie tortilli, Przekąski na bazie zbóż, Przekąski składające się głównie z makaronu, Przekąski składające się głównie z ryżu, Przekąski wielozirniaste, Przekąski w postaci ciast owocowych, Przyprawy, Ptifurki [ciasteczka], Ptiesie, Puddingi, Pumpernikiel, Quesadilla [tortilla z masy kukurydzianej z serem], Quiche, Ramen (japońskie danie na bazie makaronu), Ravioli [gotowe], Risotto, Rogaliki, Rurki waflowe [ciastka], Ryba w cieście, Rybne kanapki, Ryż, Ryż z warzywami i wołowiną [bibimbap], Ryżowe pierożki, Sachima (chińskie ciastko), Sago, Sajgonki, Sałatka ryżowa, Sałatka z makaronem, Sambal oleek (sos z czerwonej mielonej papryki), Samosy, Sandwicze, Serniki, Shao mai [chińskie pierożki], Słodki ryż z orzechami i owocami głożyny [yaksik], Słodkie bułeczki, Słodkie bułki, Słodkie kluski japońskie [dango], Słodkie polewy i nadzienia, Słodkie sosy do deserów na bazie mleka i żółtek (custard), Słodczyce [cukierki], Słodczyce gotowane, Słodczyce lodowe, Słodczyce (Nielecznicze-) na bazie alkoholu, Słone sosy, Smażone ciasteczka, Smażone kluski, Smażony ryż, Sól, przyprawy i dodatki smakowe, Sopaipillas [smażone ciastka], Sorbety, Sos [jadalny], Sosy, Sosy ziołowe, Spaghetti, Spaghetti i klopsy, Spody do pizzy, Spody do tarty, Sucharki, Suchary, Suche i płynne potrawy gotowe do jedzenia, głównie składające się z makaronów, Suche i świeże makarony, kluski i pierogi, Suflety deserowe, Sushi, Świeża pizza, Świeże parówki w cieście, Świeże pierożki, Świeże placki [ciasta], Świeży chleb, Syrop do naleśników, Syropy i melasa, Szarlotka, Tabule [sałatka z kuskus], Tacos [danie meksykańskie], Taiyaki (japońskie ciastka w kształcie ryby z różnymi nadzieniami), Tamales, Tarty, Tiramisu, Toffi, Tort lodowy, Tortellini, Tortille, Torty Pawłowej z orzechami laskowymi, Torty truskawkowe, Tosty, Tostowe opiekane kanapki z serem, Trufle [wyroby cukiernicze], Vla [holenderski deser mleczny], Vol-au-vents (danie z kuchni francuskiej z ciasta francuskiego z nadzieniem), Wafelki, Warzywa w cieście, Wiedeńskie wypieki, Woda z kwiatu pomarańczy do celów kulinarnych, Wontons (rodzaj chińskich pierożków), Wrapy z kurczakiem, Wyciągi z herbaty, Wyroby cukiernicze, ciasta, tarty i ciasteczka, Wyroby lodowe, Wyroby piekarnicze, Wyroby z kakao, Yerba mate, Zaczyn, Zagęszczacze naturalne do gotowania żywności, Zagęszczacze warzywne, Zakwas chlebowy, Zapakowane zestawy obiadowe składające się głównie z ryżu, ale zawierające również mięso, ryby lub warzywa, Zapiekanki w cieście z dziczyzny i drobiu, Zawijana kanapka typu wrap, Zbożowe artykuły śniadaniowe, Żelki [wyroby cukiernicze], Zioła suszone, Zupa z czerwonej fasoli (patjuk), 41 Imprezy kulturalne, Imprezy taneczne, Informacja o imprezach rozrywkowych, Informacja o rozrywce, Obsługa gości

na imprezach rozrywkowych, Obsługa sal tanecznych, Organizacja i prowadzenie balów, Organizacja i przeprowadzanie degustacji wina do celów rozrywkowych, Organizacja i przeprowadzanie imprez rozrywkowych, Organizacja i przeprowadzanie imprez rozrywkowych na żywo, Organizacja imprez kulturalnych i artystycznych, Organizacja przyjęć, Organizacja rozrywki na imprezy urodzinowe, Organizacja występów rozrywkowych na żywo, Organizowanie gal, Organizowanie i obsługa konferencji, Organizowanie imprez rozrywkowych i kulturalnych, Organizowanie lokalnych wydarzeń kulturalnych, Organizowanie rozrywki, Organizowanie rozrywki podczas uroczystości weselnych, Organizowanie rozrywki wizualnej i muzycznej, Organizowanie widowisk w celach kulturalnych, Organizowanie widowisk w celach rozrywkowych, Organizowanie występów muzycznych na żywo, Planowanie i przeprowadzanie imprez [rozrywka], Planowanie przyjęć, Planowanie specjalnych imprez, Prowadzenie ceremonii do celów rozrywkowych, Prowadzenie dyskotek, Prowadzenie imprez kulturalnych, Prowadzenie imprez rozrywkowych, Rezerwacja sal na imprezy rozrywkowe, Rozrywka, Rozrywka z udziałem muzyki, Świadczenie usług rozrywkowych dla dzieci, Szkolenia dla personelu w zakresie technologii żywności, Udostępnianie obiektów i sprzętu rozrywkowego, Udostępnianie obiektów i sprzętu do zabaw dla dzieci, Udostępnianie pomieszczeń do celów rozrywkowych, Usługi klubowe [rozrywka], Usługi planowania przyjęć, Usługi rozrywkowe świadczone dla dzieci, Usługi w zakresie rozrywki, Zamawianie artystów estradowych na imprezy (usługi organizatora), Zapewnianie rozrywki na żywo, 43 Dekorowanie ciast, Dekorowanie żywności, Dostarczanie posiłków do bezpośredniego spożycia, Imprezy firmowe [zapewnianie jedzenia i napojów], Informacja o usługach restauracyjnych, Kafeteria [bufety], Katering obejmujący żywność i napoje dla instytucji, Katering obejmujący żywność i napoje na bankiety, Katering obejmujący żywność i napoje na przyjęcia koktajlowe, Obsługa gastronomiczna z własnym zapleczem, produktami i transportem (catering), Oferowanie żywności i napojów dla gości w restauracjach, Oferowanie żywności i napojów w restauracjach i barach, Oferowanie żywności i napojów dla gości, Organizacja cateringu na imprezy urodzinowe, Organizacja przyjęć weselnych [żywność i napoje], Organizacja przyjęć weselnych [miejsca], Organizowanie bankietów, Przygotowywanie i zaopatrywanie w żywność i napoje do bezpośredniego spożycia, Przygotowywanie posiłków i napojów, Przygotowywanie żywności dla innych na zasadzie zlecenia na zewnątrz, Restauracje dla turystów, Restauracje oferujące dania na wynos, Restauracje z grillem, Restauracje samoobsługowe, Rzeźbienie w jedzeniu, Serwowanie jedzenia i napojów, Serwowanie napojów alkoholowych, Serwowanie żywności i napojów dla gości w restauracjach, Świadczenie usług cateringowych obejmujących żywność i napoje w obiektach na targi i wystawy, Świadczenie usług cateringowych obejmujących żywność i napoje w obiektach na zjazdy, Udostępnianie informacji w postaci przepisów na drinki, Udostępnianie pomieszczeń na spotkania, Udostępnianie sal konferencyjnych, Usługi barów i restauracji, Usługi cateringu zewnętrznego, Usługi doradcze w zakresie sztuki kulinarnej, Usługi mobilnych restauracji, Usługi obiektów gościnnych [posiłki i napoje], Usługi ogródków piwnych, Usługi restauracji, w których mięso przygotowuje się na oczach klientów, Usługi restauracyjne, Usługi restauracji sprzedających posiłki na wynos, Usługi w zakresie bankietów, Usługi w zakresie przygotowywania posiłków, Usługi w zakresie przygotowywania jedzenia i napojów, Usługi w zakresie restauracji [braserie], Usługi w zakresie sprzedaży posiłków na wynos, Usługi zaopatrzenia w żywność i napoje, Wynajem pomieszczeń na uroczystości towarzyskie.

(111) **354582** (220) 2021 12 08 (210) 537424  
 (151) 2022 05 04 (441) 2022 01 17  
 (732) LEWANDOWSKI ŁUKASZ, Jelenia Góra (PL)  
 (540) (znak słowno-graficzny)  
 (540) B BezPlamy  
 (540)



(591) czarny, niebieski, biały  
 (531) 29.01.13, 27.05.01, 26.13.25, 01.15.14  
 (510), (511) 37 Usługi sprzątania, Odśnieżanie.

(111) **354583** (220) 2021 12 08 (210) 537467  
 (151) 2022 05 10 (441) 2022 01 24  
 (732) GSH Trademarks Limited, Nikozja (CY)  
 (540) (znak słowny)  
 (540) LEGENDA 1863  
 (510), (511) **33** Alkohol ryżowy, Alkohole wysokoprocentowe [napoje], Ekstrakty alkoholowe, Esencje alkoholowe, Alkoholowe ekstrakty owocowe, Anyżówka [likier], Aperitify, Arak, Brandy, Curaçao [likier], Cydr, Destylowane napoje, Destylowane napoje alkoholowe na bazie zbóż, Dżin, Gorzkie nalewki, Gotowe napoje alkoholowe inne niż na bazie piwa, Gruszczenik [napój alkoholowy], Kirsz [alkohol na bazie wiśni], Koktajle, Likiery, Likier miętowy, Miód pitny, Napoje alkoholowe (z wyjątkiem piwa), Napoje alkoholowe na bazie trzciny cukrowej, Napoje alkoholowe wspomagające trawienie [likiery i alkohole wysokoprocentowe], Napoje alkoholowe zawierające owoce, Piquette [wino z wyciśniętym winogronowym], Rum, Sake, Whisky, Wino, Wódka.

(111) **354584** (220) 2021 12 15 (210) 537794  
 (151) 2022 05 05 (441) 2022 01 17  
 (732) COOL PEOPLE  
 SPÓŁKA Z OGRANICZONĄ ODPOWIEDZIALNOŚCIĄ, Krosno (PL)  
 (540) (znak słowny)  
 (540) PODRÓŻE PO SKŁADNIKACH KOSMETYCZNYCH - PODRÓŻE W DOBRYM SKŁADZIE  
 (510), (511) **3** Kosmetyki, Kremy do twarzy i do ciała, emulsje do twarzy i do ciała, płyny do twarzy i do ciała, żele do twarzy i do ciała, pianki do twarzy i do ciała, oliwki i balsamy do skóry, Środki do mycia i kąpieli, Mydła toaletowe, mydła w płynie, płatki mydlane, żele i płyny, pudry, Środki do mycia i pielęgnacji stóp, Środki do mycia i pielęgnacji włosów, Szampony, balsamy, odżywki, kremy, emulsje, płyny, żele, pianki, Środki perfumeryjne, Perfumy, Wody toaletowe i kolońskie, dezodoranty osobiste i antyperspiranty, Olejki eteryczne, Środki do makijażu, demakijażu i malowania twarzy, ust, oczu, brwi, paznokci, fluidy, pudry, Środki do higieny intymnej zawarte w tej klasie, Środki do opalania i chroniące przed promieniowaniem ultrafioletowym, Środki do samoopalania, Preparaty do depilacji, Pudry higieniczne zawarte w tej klasie, Środki do pielęgnacji zębów i jamy ustnej, Pasty, płyny, nitki czyszczące, Środki do i po goleniu, Kremy, pianki, żele, balsamy, Proszki do prania, płyny do prania, płyny do mycia naczyń, proszki do szorowania, płyny do mycia podłóg, płyny do mycia okien, **35** Usługi reklamowe w zakresie turystyki i podróży, promocja (reklama) podróży, usługi marketingowe w dziedzinie podróży.

(111) **354585** (220) 2021 12 20 (210) 537913  
 (151) 2022 05 10 (441) 2022 01 17  
 (732) RYMARZ ANNA RYMKI, Majdan Stary (PL)  
 (540) (znak słowno-graficzny)  
 (540) rymki  
 (540)

# r y m k i

(531) 27.05.01  
 (510), (511) **25** Odzież, Odzież damska, Odzież męska, Odzież sportowa, Odzież treningowa, Bluzki, Koszule, Topy, T-shirty z krótkim rękawem, Koszulki bez rękawów, Koszulki z nadrukami, Bluzy dresowe, Bluzy z kapturem, Spódnice, Spodnie, Szorty, Spódnico-spodnie, Nakrycia głowy, Odzież medyczna męska, Odzież medyczna damska, Bluzki medyczne, Bluzy medyczne, Spodnie medyczne, Spódnice medyczne, Sukienki medyczne, Czepki medyczne, Fartuchy medyczne, **35** Usługi sprzedaży hurtowej i detalicznej w związku z odzieżą, Usługi sprzedaży detalicznej w związku z odzieżą medyczną, Usługi w zakresie detalicznej sprzedaży wysyłkowej odzieży, Reklama, Reklama zewnętrzna, Reklama banerowa, reklama w czasopiśmie, reklama na billboardach elektronicznych, Promowanie [reklama] działalności gospodarczej, Reklama i usługi reklamowe, Usługi reklamowe, w tym reklama on-line w sieci komputerowej, Reklama towarów i usług sprzedawców online za pośrednictwem przewodnika online do przeszukiwania, Reklama poprzez przesyłanie materiałów reklamowych online dla osób trzecich poprzez elektroniczne sieci

komunikacyjne, Usługi w zakresie tworzenia marki (reklama i promocja), Promocja, reklama i marketing stron internetowych on-line, Reklama w czasopiśmie, broszurach i gazetach.

(111) **354586** (220) 2021 12 20 (210) 537951  
 (151) 2022 05 31 (441) 2022 02 07  
 (732) GAMRAT SPÓŁKA AKCYJNA, Jasło (PL)  
 (540) (znak słowno-graficzny)  
 (540) EasyGam  
 (540)



(591) niebieski  
 (531) 27.05.01, 29.01.04, 01.15.15  
 (510), (511) **19** Nietalowe elementy systemów gromadzenia wody deszczowej z dachów budynków: rewizje rury spustowej, wylewki rewizji, łapacze wody do zabudowy w rurze spustowej, przewody do wypływu wody, zbiorniki na wodę deszczową, kraniki, podstawki pod zbiorniki.

(111) **354587** (220) 2021 12 20 (210) 537952  
 (151) 2022 05 31 (441) 2022 02 07  
 (732) GAMRAT SPÓŁKA AKCYJNA, Jasło (PL)  
 (540) (znak słowno-graficzny)  
 (540) UV ACRIL PROTECTION  
 (540)



(591) jasnobrązowy  
 (531) 01.03.13, 24.15.01, 26.04.02, 27.05.01, 29.01.11  
 (510), (511) **19** Nietalowe elementy systemów rynnowych: rynny dachowe, rury spustowe, denka, złączki rynien, leje, narożniki, haki, obejmy rur, klapy, rewizje, wpusty, kolanka, kształtki rurowe rozgałęźne i redukcyjne, złączki rur.

(111) **354588** (220) 2021 12 23 (210) 538074  
 (151) 2022 05 27 (441) 2022 02 07  
 (732) KORAL TRADE SPÓŁKA Z OGRANICZONĄ ODPOWIEDZIALNOŚCIĄ, Nowy Sącz (PL)  
 (540) (znak słowno-graficzny)  
 (540) koral trade  
 (540)



(591) złoty, ciemnoniebieski  
 (531) 24.15.01, 24.15.13, 27.05.01, 29.01.12, 26.01.02, 26.01.05, 26.01.18, 26.01.20  
 (510), (511) **35** Usługi w zakresie prowadzenia hurtowni towarów spożywczych takich jak: mleko, produkty mleczarskie, jaja, tłuszcze, mięso, ryby, owoce morza, tłuszcze zwierzęce i roślinne, mąka, chleb i wyroby piekarskie, cukier, kawa, herbata, kakao i czekolada, wyro-

by cukiernicze i słodczyce, lody i desery lodowe, przyprawy, owoce, warzywa i zioła, napoje bezalkoholowe, wyroby tytoniowe, Usługi w zakresie prowadzenia sprzedaży detalicznej wyżej wymienionych towarów, Reklama na rzecz osób trzecich, Sprzedaż promocyjna towarów, Promocja usług na rzecz osób trzecich, **39** Transport drogowy towarów, w tym przewożonych w warunkach chłodniczych, Usługi wynajmu samochodów ciężarowych, w tym samochodów-chłodni, Magazynowanie i składowanie towarów, w tym przechowywanie ich w chłodniach.

(111) **354589** (220) 2021 12 24 (210) 538168  
(151) 2022 06 10 (441) 2022 02 21

(732) ZDROWE MALUCHY  
SPÓŁKA Z OGRANICZONĄ ODPOWIEDZIALNOŚCIĄ, Tarnów (PL)  
(540) (znak słowny)

(540) Xtreme Kids  
(510), (511) **25** Body, Chustki na głowę, Czapki (nakrycia głowy), Daszki (nakrycia głowy), Koszulki z krótkim rękawem, Legginsy, Nakrycia głowy, Obuwie dziecięce, Obuwie gimnastyczne, Odzież gimnastyczna, Opaski na głowę, Podkoszulki bez rękawów, Podkoszulki sportowe, Skarpetki, **28** Artykuły gimnastyczne, Balony na przyjęcia, Bloki startowe [artykuły sportowe], Chusty do jogi, Domki dla lalek, Domki zabawkowe dla dzieci, Gry planszowe, Gry polegające na budowaniu, Gry z obręczami, Hantle [małe dla dzieci], Klocki do zabawy [konstrukcyjne], Konfetti, Lalki, Łózka dla lalek, Maszyny do ćwiczeń sprawnościowych, Nagolenniki [artykuły sportowe], Nakolanniki [artykuły sportowe], Ochraniacze [części strojów sportowych], Ochraniacze na łokcie [artykuły sportowe], Papierowe czapeczki na przyjęcia, Piłki do gier, Piłki do gier i zabaw, Piniaty, Samochody do zabawy, Maty z zabawkami dla niemowląt, Modele pojazdów w zmniejszonej skali, Siatki do sportów, Stacjonarne rowery treningowe, Śmieszne gadzety do zabawy, Śmieszne gadzety na imprezy, Tuby strzelające na imprezy, Ubranka dla lalek, Worki treningowe, Wstążki do gimnastyki artystycznej, Zabawki, Zabawki wypchane, Zjeżdżalnie [przedmioty do zabawy], **30** Batony zbożowe, Ciasteczka, Ciastka, Croissant [rogaliki z ciasta francuskiego], Kanapki, Naleśniki, Naleśniki słone, Owocowe galaretki [słodczyce], Przekąski na bazie ryżu, Przekąski na bazie zbóż, Tarty z owocami, Tortille, Wyroby cukiernicze, **41** Kształcenie praktyczne [pokazy], Kultura fizyczna, Malowanie twarzy, Nauka gimnastyki, Organizowanie balów dla dzieci, Organizowanie i prowadzenie warsztatów [szkolenie], Organizowanie konkursów [edukacja i rozrywka], Organizowanie loterii, Organizowanie zawodów sportowych, Planowanie przyjęć [rozrywka], Prowadzenie zajęć fitness, Udostępnianie obiektów i sprzętu rekreacyjnego, Udostępnianie obiektów i sprzętu sportowego, Usługi klubów zdrowia [zdrowie i ćwiczenia fizyczne], Usługi rozrywkowe, Usługi trenera osobistego [trening sprawności fizycznej], Usługi trenerskie, Usługi związane z dyskotekami, Wystawianie spektakli na żywo.

(111) **354590** (220) 2021 12 29 (210) 538246  
(151) 2022 05 31 (441) 2022 02 14

(732) DOBRY HOTEL SPÓŁKA Z OGRANICZONĄ ODPOWIEDZIALNOŚCIĄ SPÓŁKA KOMANDYTOWA, Sopot (PL)  
(540) (znak słowno-graficzny)  
(540) UNIQUE Taste RESTAURANT  
(540)



(591) granatowy, złoty  
(531) 27.05.01, 27.05.05, 29.01.12, 26.04.19, 26.04.01  
(510), (511) **43** Usługi restauracyjne, Usługi cateringowe, Bary szybkiej obsługi, Kafeteria, Obsługa gastronomiczna, Restauracje, Wynajem sal na zebrania.

(111) **354591** (220) 2021 12 30 (210) 538306  
(151) 2022 06 09 (441) 2022 02 21

(732) ROKTON SPÓŁKA Z OGRANICZONĄ ODPOWIEDZIALNOŚCIĄ, Rzeszów (PL)  
(540) (znak słowny)  
(540) ROKTON  
(510), (511) **37** Usługi budowlane, Usługi doradztwa budowlanego, Doradztwo inżynierskie (usługi budowlane), Usługi budowlane i konstrukcyjne, Usługi budowlane i naprawy budynków, Konsultacje w zakresie nadzoru budowlanego, Usługi budowlane w zakresie stawiania budynków, Usługi budowlane w zakresie budynków mieszkalnych, Prace budowlane w zakresie konstrukcji stalowych, Dostarczanie informacji z zakresu przemysłu budowlanego, Usługi inspekcji budowlanej [w trakcie prac budowlanych], Usługi nadzoru budowlanego w zakresie projektów budowlanych, Usługi budowlane w zakresie budowania na potrzeby przemysłu, Usługi nadzoru budowlanego w zakresie projektów dotyczących nieruchomości, Usługi budowlane, konstrukcyjne, rozbiórkowe i wyburzeniowe, Budowanie nieruchomości, Budownictwo, Informacja budowlana, Usługi doradcze i informacyjne dotyczące budownictwa, Konserwacja i naprawa budynków, Budowa budynków na zamówienie, Konsultacje budowlane, Nadzór budowlany, Rozbiórka budynków, Rozbiórka konstrukcji, Zarządzanie projektami budowlanymi na terenie budowy, Zarządzanie projektem budowy.

(111) **354592** (220) 2021 12 30 (210) 538310  
(151) 2022 06 09 (441) 2022 02 21

(732) ZARĘBA DAWID SKYHOUSE, Wrocław (PL)  
(540) (znak słowny)  
(540) SkyHouse  
(510), (511) **36** Zarządzanie nieruchomością, Zarządzanie nieruchomościami, Wynajem nieruchomości, Finansowanie nieruchomości, Agencje nieruchomości, Powiernictwo nieruchomości, Wycena nieruchomości, Administrowanie nieruchomościami, Ubezpieczenie wyposażenia nieruchomości, Usługi nabywania nieruchomości, Inwestowanie w nieruchomości, Inwestycje majątkowe [nieruchomości], Usługi kredytowania nieruchomości, Organizowanie wynajmu nieruchomości, Finansowanie konsorcjalne nieruchomości, Zarządzanie portfelem nieruchomości, Agencje mieszkaniowe [nieruchomości], Wyceny finansowe nieruchomości, Ocena nieruchomości [wycena], Wycena nieruchomości [finansowa], Zarządzanie powiernicze nieruchomościami, Usługi wyceny nieruchomości, Usługi zarządzania nieruchomościami, Doradztwo w zakresie nieruchomości, Zarządzanie inwestycjami w nieruchomości, Usługi doradcze dotyczące nieruchomości, Usługi konsultacyjne dotyczące nieruchomości, Pomoc w zakupie nieruchomości, Udzielanie informacji dotyczących nieruchomości, Dostarczanie informacji dotyczących nieruchomości, Usługi finansowe dotyczące nieruchomości, Usługi w zakresie nieruchomości, Pośrednictwo w obrocie nieruchomościami, Wycena i zarządzanie nieruchomościami, Biura pośrednictwa handlu nieruchomościami, Pośrednictwo ubezpieczeniowe w zakresie nieruchomości, Usługi w zakresie wyszukiwania nieruchomości mieszkaniowych, Usługi pośrednictwa finansowego w zakresie nieruchomości, Planowanie dotyczące powiernictwa w zakresie nieruchomości, Nabywanie nieruchomości [dla osób trzecich], Usługi w zakresie zarządzania nieruchomościami, Usługi zarządzania majątkiem i nieruchomościami, Usługi zarządzania inwestycjami w zakresie nieruchomości.

(111) **354593** (220) 2020 12 14 K (210) 539392  
(151) 2022 06 14 (441) 2022 02 28

(732) IHGroup Kft., Budapeszt (HU)  
(540) (znak słowno-graficzny)  
(540) Cream DONUTS & SHAKES  
(540)



(591) turkusowy, fioletowy  
(531) 27.05.01, 29.01.12

(510), (511) **29** Koktajle mleczne, **30** Ciasta, torty, tarty i herbatniki (ciasteczka), Jabłka w cieście, Wyroby piekarnicze, Pączki, **43** Usługi w zakresie dostarczania żywności i napojów, Usługi restauracji szybkiej obsługi, Usługi szybkiej obsługi na wynos, Usługi cateringu obwoźnego, Dostarczanie żywności i napojów dla gości w restauracjach, Dostarczanie żywności i napojów w sklepach z pączkami, Dostarczanie żywności i napojów za pośrednictwem ruchomego samochodu ciężarowego, Podawanie żywności i napojów w sklepach z pączkami, Usługi restauracyjne obejmujące licencjonowane lokale barowe, Usługi w zakresie dostarczania żywności, Podawanie żywności i napojów dla gości, Podawanie żywności i napojów, Usługi w zakresie podawania żywności i napojów na wynos, Usługi w zakresie podawania żywności na wynos.

(111) **354594** (220) 2021 07 22 (210) 531908  
 (151) 2022 06 23 (441) 2022 03 07  
 (732) MUCHA MONIKA MEBLIFY, Wieruszów (PL)  
 (540) (znak słowno-graficzny)  
 (540) meblify tu tworzy się dom  
 (540)

**meblify**  
 tu tworzy się dom

(591) czarny, żółty  
 (531) 27.05.01, 29.01.12  
 (510), (511) **20** Meble, Meble metalowe, Meble kempingowe, Materace, Materace sprężynowe, Poduszki, Lusterka, Lustra meblowe, Lustra łazienkowe, Meble skrzyniowe, Meble tapicerowane, Materace, Ramki obrazów, **35** Usługi sprzedaży, reklamy i promocji: mebli i dodatków meblarskich, Prowadzenie sklepów meblarskich, **37** Usługi montażu mebli, **39** Usługi związane z transportem towarów z miejsca na miejsce (koleją, drogą, wodą, powietrzem lub rurociągiem) oraz niezbędne usługi ściśle związane z danym transportem, Usługi związane z gromadzeniem towarów w magazynach lub innych budynkach, Usługi transportu mebli wraz z wnoszeniem.

(111) **354595** (220) 2021 12 23 (210) 538051  
 (151) 2022 06 14 (441) 2022 02 28  
 (732) TREND SPIRITS SPÓŁKA Z OGRANICZONĄ ODPOWIEDZIALNOŚCIĄ, Radom (PL)  
 (540) (znak słowny)  
 (540) EICHENFASS

(510), (511) **33** Napoje alkoholowe (z wyjątkiem piwa), Whisky, Whisky kanadyjska, Whisky mieszana (mieszanka whisky zbożowej i słodowej), Whisky słodowa.

(111) **354596** (220) 2021 12 28 (210) 538190  
 (151) 2022 06 27 (441) 2022 02 21  
 (732) STATE POWER INVESTMENT CORPORATION LTD., Pekin (CN)  
 (540) (znak graficzny)  
 (540)  
 (540)

国和一号

(531)  
 (510), (511) **9** System sterowania dla elektrowni jądrowej, Aparatura sterownicza elektrowni jądrowej, Oprogramowanie do sterowania elektrowni jądrowej, Elektroniczne systemy kontrolne, Urządzenia nukleoniczne, Detektory jądrowe do wykrywania cząstek promieniowania jądrowego, Detektory promieniowania, Urządzenia sejsmograficzne, Elektryczne przyrządy testujące, Urządzenia do wzorcowania, Przyrządy związane z promieniami atomowymi, Wykrywacze [detektory], Urządzenia do mierzenia promieniowania, System automatyki dla elektrowni, Instalacje fotowoltaiczne do wytwarzania energii elektrycznej [elektrownie fotowoltaiczne], Sterowniki automatyki przemysłowej, Aparatura elektryczna do komutacji,

Elektryczne urządzenia kontrolno-sterujące, Instalacje elektryczne do zdalnego sterowania procesami przemysłowymi, Urządzenia testujące i pomiarowe do użytku w testowaniu wydajności i skuteczności urządzeń elektrowni, System integracji i automatyki stacji elektroenergetycznej.

(111) **354597** (220) 2021 12 28 (210) 538191  
 (151) 2022 06 27 (441) 2022 02 21  
 (732) STATE POWER INVESTMENT CORPORATION LTD., Pekin (CN)  
 (540) (znak słowny)  
 (540) Guo He One

(510), (511) **9** System sterowania dla elektrowni jądrowej, Aparatura sterownicza elektrowni jądrowej, Oprogramowanie do sterowania elektrowni jądrowej, Elektroniczne systemy kontrolne, Urządzenia nukleoniczne, Detektory jądrowe do wykrywania cząstek promieniowania jądrowego, Detektory promieniowania, Urządzenia sejsmograficzne, Elektryczne przyrządy testujące, Urządzenia do wzorcowania, Przyrządy związane z promieniami atomowymi, Wykrywacze [detektory], Urządzenia do mierzenia promieniowania, System automatyki dla elektrowni, Instalacje fotowoltaiczne do wytwarzania energii elektrycznej [elektrownie fotowoltaiczne], Sterowniki automatyki przemysłowej, Aparatura elektryczna do komutacji, Elektryczne urządzenia kontrolno-sterujące, Instalacje elektryczne do zdalnego sterowania procesami przemysłowymi, Urządzenia testujące i pomiarowe do użytku w testowaniu wydajności i skuteczności urządzeń elektrowni, System integracji i automatyki stacji elektroenergetycznej.

(111) **354598** (220) 2021 11 24 (210) 537014  
 (151) 2022 05 31 (441) 2022 02 14  
 (732) HASCO TM SPÓŁKA Z OGRANICZONĄ ODPOWIEDZIALNOŚCIĄ SPÓŁKA KOMANDYTOWA, Wrocław (PL)  
 (540) (znak słowny)

(540) BIOTYMEN  
 (510), (511) **5** Produkty farmaceutyczne, Wyroby medyczne, Leki, Substancje dietetyczne do celów leczniczych, Preparaty do celów medycznych, Preparaty farmaceutyczne stosowane w leczeniu ludzi, Preparaty farmaceutyczne w postaci tabletek, Preparaty farmaceutyczne w postaci kapsułek, Preparaty farmaceutyczne w postaci tabletek powlekanych, Preparaty w postaci płynnej, Preparaty w postaci kropli, Leki dla ludzi, Pastyłki do celów farmaceutycznych, Pigułki do celów farmaceutycznych, Krople do celów farmaceutycznych, Kapsułki do celów farmaceutycznych, Tabletki do celów farmaceutycznych, Tabletki powlekane do celów farmaceutycznych, Suplementy diety.

(111) **354599** (220) 2021 11 24 (210) 537016  
 (151) 2022 05 31 (441) 2022 02 14  
 (732) HASCO TM SPÓŁKA Z OGRANICZONĄ ODPOWIEDZIALNOŚCIĄ SPÓŁKA KOMANDYTOWA, Wrocław (PL)  
 (540) (znak słowny)

(540) BIOTMEN  
 (510), (511) **5** Produkty farmaceutyczne, Wyroby medyczne, Leki, Substancje dietetyczne do celów leczniczych, Preparaty do celów medycznych, Preparaty farmaceutyczne stosowane w leczeniu ludzi, Preparaty farmaceutyczne w postaci tabletek, Preparaty farmaceutyczne w postaci kapsułek, Preparaty farmaceutyczne w postaci tabletek powlekanych, Preparaty w postaci płynnej, Preparaty w postaci kropli, Leki dla ludzi, Pastyłki do celów farmaceutycznych, Pigułki do celów farmaceutycznych, Krople do celów farmaceutycznych, Kapsułki do celów farmaceutycznych, Tabletki do celów farmaceutycznych, Tabletki powlekane do celów farmaceutycznych, Suplementy diety.

(111) **354600** (220) 2021 12 13 (210) 537660  
 (151) 2022 06 14 (441) 2022 02 28  
 (732) AUGUSTYN PAWEŁ, Kraków (PL);  
 AUGUSTYN DAWID, Kraków (PL)  
 (540) (znak słowny)

(540) FXMAG  
 (510), (511) **16** dzienniki, gazety, czasopisma, książki, druki, fotografie, ulotki, cenniki, naklejki, artykuły biurowe, artykuły i materiały piśmienne, broszury, poradniki, materiały szkoleniowe i instruk-

tażowe, mapy, atlasy, kalendarze, **35** usługi dotyczące promocji i reklam prasowych, internetowych i telewizyjnych, usługi agencji reklamowych, rozpowszechnianie materiałów i ogłoszeń reklamowych w mediach publicznych, pozyskiwanie i gromadzenie informacji gospodarczych i ekonomicznych, doradztwo w zakresie organizowania i prowadzenia działalności gospodarczej, prognozy i analizy ekonomiczne, analizy rynkowe, badania opinii publicznej, telemarketing, pozyskiwanie danych do komputerowych baz i systematyzacja tych danych, wynajmowanie miejsca na reklamę, publikowanie tekstów reklamowych, **36** doradztwo w sprawach finansowych, usługi finansowe, doradztwo podatkowe [nie dotyczy księgowości], **38** usługi z zakresu agencji informacyjnych, usługi telekonferencji i wideokonferencji, Usługi agencji prasowych, transmisja przez telewizję kablową, transmisja programów radiowych, transmisja plików cyfrowych, udostępnianie forów internetowych, usługi związane z elektronicznymi tablicami ogłoszeń.  
(51) wspólne prawo ochronne

(111) **354601** (220) 2021 12 14 (210) 537738

(151) 2022 06 15 (441) 2022 02 28  
(732) TORUŃSKIE ZAKŁADY MATERIAŁÓW OPATRUNKOWYCH  
SPÓŁKA AKCYJNA, Toruń (PL)  
(540) (znak słowny)

(540) matodress  
(510), (511) **10** Fartuchy chirurgiczne, fartuchy operacyjne, czepki dla chirurgów, czepki ochronne na włosy do noszenia przez lekarzy, czepki ochronne na włosy do noszenia przez personel medyczny, odzież ochronna dla celów medycznych, odzież ochronna dla celów chirurgicznych, odzież specjalna używana na salach operacyjnych, pokrowce na nogi pacjenta dla celów medycznych, chirurgiczne pokrowce na obuwie, **25** Ochraniacze na buty inne niż dla celów medycznych, odzież jednorazowa, odzież ochronna zakładana na ubranie, stroje dla pielęgniarek.

(111) **354602** (220) 2021 12 24 (210) 538170

(151) 2022 06 21 (441) 2022 03 07  
(732) SOSNOWSKI JERZY, Kraków (PL)  
(540) (znak słowno-graficzny)  
(540) „Orbit”  
(540)



(531) 27.05.01, 24.17.01, 26.11.01, 26.11.08  
(510), (511) **43** Usługi gastronomiczne.

(111) **354603** (220) 2021 12 31 (210) 538354

(151) 2022 05 31 (441) 2022 02 14  
(732) SMERKOWSKI ŁUKASZ, Gliwice (PL)  
(540) (znak słowno-graficzny)  
(540) THAI VEGE GLUTEN FREE  
(540)



(591) zielony, żółty, biały, czerwony  
(531) 27.05.01, 29.01.14, 05.03.11, 05.03.15, 26.01.01, 26.01.18  
(510), (511) **43** Serwowanie żywności i napojów w restauracjach i barach.

(111) **354604** (220) 2021 11 15 (210) 536527  
(151) 2022 06 14 (441) 2022 02 14  
(732) EXERGY GROUP SPÓŁKA Z OGRANICZONĄ  
ODPOWIEDZIALNOŚCIĄ, Zielona Góra (PL)  
(540) (znak słowno-graficzny)  
(540) zamow.online  
(540)



(591) biały, niebieski, szary  
(531) 29.01.13, 27.05.01, 01.15.11  
(510), (511) **35** Administrowanie programami dla osób często podróżujących drogą powietrzną, Agencje informacji handlowej, Agencje reklamowe, Aktualizacja i utrzymywanie danych w komputerowych bazach danych, Aktualizacja i utrzymywanie informacji w rejestrach, Analizy kosztów, Audyt działalności gospodarczej, Audyt finansowy, Badania biznesowe, Badania dotyczące działalności gospodarczej, Badania opinii publicznej, Badania rynkowe, Badania w zakresie biznesu, Bezpośrednia reklama pocztowa, Biura pośrednictwa pracy, Dekoracja wystaw sklepowych, Doradztwo w dziedzinie strategii komunikacyjnych public relations, Doradztwo w dziedzinie strategii komunikacyjnych w reklamie, Doradztwo w zakresie organizacji działalności gospodarczej, Doradztwo w zakresie organizowania i prowadzenia działalności gospodarczej, Doradztwo w zakresie zarządzania biznesem, Doradztwo w zakresie zarządzania personelem, Dostarczanie informacji dotyczących kontaktów handlowych i biznesowych, Ekonomiczne prognozy, Fakturowanie, Fotokopowanie, Handlowe informacje i porady udzielane konsumentom w wyborze towarów i usług, Impresariat w działalności artystycznej, Indeksowanie stron internetowych w celach handlowych lub reklamowych, Informacja o działalności gospodarczej, Kolportaż próbek, Pozyskiwanie danych do komputerowych baz danych, Komputerowe zarządzanie plikami, Marketing ukierunkowany, Marketing w ramach wydawania oprogramowania, Maszynopisanie, Negocjowanie i rozliczanie transakcji handlowych dla osób trzecich, Negocjowanie umów biznesowych dla osób trzecich, Obróbka tekstów, Obsługa administracyjna firm na zlecenie, Obsługiwanie centrali telefonicznych na rzecz innych, Opracowywanie CV dla osób trzecich, Optymalizacja stron internetowych, Optymalizacja wyszukiwarek do celów promocji dodatkowej, Organizacja pokazów mody w celach promocyjnych, Organizowanie targów handlowych, Outsourcing [doradztwo biznesowe], Pisanie scenariuszy do celów reklamowych, Pokazy towarów, Pomoc przy zarządzaniu przedsiębiorstwami przemysłowymi lub handlowymi, Pomoc w zarządzaniu działalnością gospodarczą, Poszukiwania w zakresie patronatu, Prezentowanie produktów w mediach dla celów sprzedaży detalicznej, Produkcja filmów reklamowych, Produkcja programów typu telezakupy, Profiowanie konsumentów do celów komercyjnych lub marketingowych, Promocja sprzedaży dla osób trzecich, Promowanie towarów i usług w formie sponsorowania wydarzeń sportowych, Przeprowadzanie testów psychologicznych w celu selekcji personelu, Przygotowanie listy płac, Przygotowywanie zeznań podatkowych, Publikowanie tekstów reklamowych, Rejestracja komunikatów pisemnych i danych, Reklama, Reklama korespondencyjna, Reklama on-line za pośrednictwem sieci komputerowej, Reklama typu „płać za kliknięcie”, Reklama zewnętrzna, Reklamy radiowe, Reklamy telewizyjne, Rekrutacja personelu, Rozpowszechnianie reklam, Rozwijanie koncepcji reklamowych, Sporządzanie indeksów informacji do celów handlowych lub reklamowych, Sporządzanie wyciągów z konta, Sprzedaż detaliczna środków farmaceutycznych, weterynaryjnych i sanitarnych oraz zaopatrzenia medycznego, Statystyczne zestawienia, Stenografia, Systematyzacja danych w komputerowych bazach danych, Telefoniczne udzielanie informacji [dla nieobcych abonentów], Telemarketing, Transkrypcja wiadomości [prace biurowe], Tworzenie tekstów reklamowych, Tymczasowe zarządzanie przed-

siębiorstwem, Uaktualnianie materiałów reklamowych, Udostępnianie informacji o działalności gospodarczej za pośrednictwem strony internetowej, Usługi administracyjne w zakresie skierowań lekarza, Usługi agencji importowo-eksportowych, Usługi aukcyjne, Usługi doradcze w zarządzaniu działalnością gospodarczą, Usługi doradztwa w zakresie działalności gospodarczej, Usługi ekspertów w zakresie efektywności biznesowej, Usługi handlu detalicznego on-line w zakresie dzwonek telefonicznych do pobrania, Usługi handlu detalicznego on-line w zakresie muzyki cyfrowej do pobrania, Usługi handlu detalicznego on-line w zakresie muzyki i filmów nagranych oraz do pobrania, Usługi handlu detalicznego w zakresie dzieł sztuki świadczone przez galerie sztuki, Usługi handlu detalicznego w zakresie wyrobów piekarniczych, Usługi handlu hurtowego w zakresie preparatów farmaceutycznych, weterynaryjnych i sanitarnych oraz materiałów medycznych, Usługi komunikacji korporacyjnej, Usługi lobbingu handlowego, Usługi marketingowe, Usługi menedżerskie dla sportowców, Usługi modelek i modeli do celów reklamowych lub promocji sprzedaży, Usługi przeglądu prasy, Usługi przypomnienia o spotkaniach [prace biurowe], Usługi public relations, Usługi relacji z mediami, Usługi sekretarskie, Usługi umawiania spotkań [prace biurowe], Usługi w zakresie nabywania dla osób trzecich [zakupy produktów i usług dla innych przedsiębiorstw], Usługi w zakresie opracowania graficznego do celów reklamowych, Usługi w zakresie porównywania cen, Usługi w zakresie wywiadu konkurencyjnego, Usługi w zakresie wywiadu rynkowego, Usługi wypełniania zeznań podatkowych, Usługi związane z listami prezentów, Usługi związane z przenoszeniem przedsiębiorstw, Wsparcie administracyjne w zakresie odpowiedzi na ogłoszenia przetargowe, Wyceny handlowe, Wynajem bilbordów [tablic reklamowych], Wynajem czasu reklamowego we wszystkich środkach przekazu, Wynajem dystrybutorów automatycznych, Wynajem fotokopiarek, Wynajmowanie przestrzeni reklamowej, Wynajmowanie urządzeń i wyposażenia biurowego, Wypożyczanie materiałów reklamowych, Wypożyczanie stoisk handlowych, Wypożyczanie wyposażenia biurowego w obiektach do coworkingu, Wystawy w celach handlowych lub reklamowych, Wyszukiwanie informacji w plikach komputerowych dla osób trzecich, Zapewnianie platformy internetowej dla nabywców i sprzedawców towarów i usług, Zapewnianie rankingów użytkowników w celach handlowych lub reklamowych, Zapewnianie recenzji użytkowników w celach handlowych lub reklamowych, Zarządzanie biznesowe programami refundacji w imieniu osób trzecich, Zarządzanie działalnością gospodarczą w zakresie projektów budowlanych, Zarządzanie handlowe w zakresie koncesjonowania dóbr i usług na rzecz osób trzecich, Zarządzanie hotelami, Zarządzanie w działalności gospodarczej dla usługodawców pracujących jako wolni strzelcy.

(111) **354605** (220) 2021 03 09 (210) 525841  
 (151) 2022 06 21 (441) 2022 02 28  
 (732) POLSKA FEDERACJA RYNKU NIERUCHOMOŚCI,  
 Warszawa (PL)  
 (540) (znak graficzny)  
 (540)  
 (540)



(591) biały, czarny, czerwony  
 (531) 07.03.11, 26.11.02, 26.11.13, 27.05.01, 29.01.13  
 (510), (511) **36** Ubezpieczenie od odpowiedzialności cywilnej specjalistów rynku nieruchomości, **41** Nauczanie i kształcenie, Edukacja specjalistów rynku nieruchomości.

(111) **354606** (220) 2021 03 09 (210) 525842  
 (151) 2022 06 21 (441) 2022 02 28  
 (732) POLSKA FEDERACJA RYNKU NIERUCHOMOŚCI,  
 Warszawa (PL)  
 (540) (znak słowno-graficzny)  
 (540) POLSKA FEDERACJA RYNKU NIERUCHOMOŚCI  
 (540)



(591) biały, czarny, czerwony  
 (531) 07.03.11, 26.11.02, 26.11.13, 27.05.01, 29.01.13  
 (510), (511) **36** Ubezpieczenie od odpowiedzialności cywilnej specjalistów rynku nieruchomości, **41** Nauczanie i kształcenie, Edukacja specjalistów rynku nieruchomości.

(111) **354607** (220) 2021 03 09 (210) 525843  
 (151) 2022 06 21 (441) 2022 02 28  
 (732) POLSKA FEDERACJA RYNKU NIERUCHOMOŚCI,  
 Warszawa (PL)  
 (540) (znak słowno-graficzny)  
 (540) Zarządca Nieruchomości POLSKIEJ FEDERACJI RYNKU NIERUCHOMOŚCI  
 (540)



(591) biały, czarny, czerwony  
 (531) 07.03.11, 26.11.02, 26.11.13, 27.05.01, 29.01.13  
 (510), (511) **35** Doradztwo w zakresie organizowania i prowadzenia działalności gospodarczej, Sporządzanie ekspertyz dotyczących działalności gospodarczej, Usługi reklamowe i informacyjne z zakresu działalności gospodarczej, Prowadzenie baz danych, Monitoring rynku nieruchomości, Publikacja książek, broszur i materiałów informacyjnych o charakterze reklamowym, **36** Ubezpieczenie od odpowiedzialności cywilnej specjalistów rynku nieruchomości, Doradztwo specjalistyczne w zakresie obrotu i zarządzania nieruchomościami, Sporządzanie ekspertyz dotyczących rynku nieruchomości, Usługi informacyjne z zakresu obrotu nieruchomościami, **41** Nauczanie i kształcenie, Edukacja, Edukacja specjalistów rynku nieruchomości, Organizacja oraz obsługa szkoleń, konferencji, Publikacja książek, broszur i materiałów informacyjnych nie mających charakteru reklamowego.

(111) **354608** (220) 2021 03 09 (210) 525844  
 (151) 2022 06 21 (441) 2022 02 28  
 (732) POLSKA FEDERACJA RYNKU NIERUCHOMOŚCI,  
 Warszawa (PL)  
 (540) (znak słowno-graficzny)  
 (540) Pośrednik w Obrocie Nieruchomościami POLSKIEJ FEDERACJI RYNKU NIERUCHOMOŚCI  
 (540)



(591) biały, czarny, czerwony  
 (531) 07.03.11, 27.05.01, 26.11.02, 26.11.13, 29.01.13  
 (510), (511) **35** Doradztwo w zakresie organizowania i prowadzenia działalności gospodarczej, Sporządzanie ekspertyz dotyczących działalności gospodarczej, Usługi reklamowe i informacyjne z zakresu działalności gospodarczej, Prowadzenie baz danych, Monitoring rynku nieruchomości, Publikacja książek, broszur i materiałów informacyjnych o charakterze reklamowym, **36** Ubezpieczenie od odpowiedzialności cywilnej specjalistów rynku nieruchomości, Doradztwo specjalistyczne w zakresie obrotu i zarządzania nieruchomościami, Sporządzanie ekspertyz dotyczących rynku nieruchomości.

mości, Usługi informacyjne z zakresu obrotu nieruchomościami, **41** Nauczanie i kształcenie, Edukacja, Edukacja specjalistów rynku nieruchomości, Organizacja oraz obsługa szkoleń, konferencji, Publikacja książek, broszur i materiałów informacyjnych nie mających charakteru reklamowego.

(111) **354609** (220) 2021 04 26 (210) 528152  
 (151) 2022 06 15 (441) 2022 02 21  
 (732) AGENCJA OCHRONY OSÓB I MIENIA SOWA  
 SPÓŁKA Z OGRANICZONĄ ODPOWIEDZIALNOŚCIĄ, Poznań (PL)  
 (540) (znak słowno-graficzny)  
 (540) SOWA SECURITY  
 (540)

**SOWA**  
 SECURITY

(531) 26.01.03, 26.01.10, 27.05.01  
 (510), (511) **45** Ochrona osobista.

(111) **354610** (220) 2021 07 05 (210) 530286  
 (151) 2022 06 17 (441) 2022 02 21  
 (732) JAGIEŁŁO JACEK PPHU AGATA, Kuczki-Kolonia (PL)  
 (540) (znak słowno-graficzny)  
 (540) hydro BANK  
 (540)

  
 hydro  
**BANK**

(591) niebieski, jasnoniebieski  
 (531) 27.05.01, 01.15.15, 29.01.12  
 (510), (511) **20** Zbiorniki niemetalowe i niemurowane.

(111) **354611** (220) 2021 11 12 (210) 536400  
 (151) 2022 06 17 (441) 2021 12 27  
 (732) ŚWIAT GSM DAWID LABICH SPÓŁKA KOMANDYTOWA,  
 Bydgoszcz (PL)  
 (540) (znak słowno-graficzny)  
 (540) dreammobile  
 (540)

  
 dreammobile

(591) jasnoszary, czarny  
 (531) 26.13.25, 27.05.01, 29.01.12  
 (510), (511) **35** Zgrupowanie w punktach sprzedaży, hurtowniach oraz w Internecie, na rzecz osób trzech towarów, pozwalające nabywcom wygodniej je oglądać i kupować z branży aparatów telefonicznych komórkowych, nowych i używanych, Laptopów, iPadów, iPodów, urządzeń do nawigacji, oraz dodatkowego wyposażenia do nich, jak słuchawki, zasilacze sieciowe, zasilacze samochodowe, akumulatory do telefonów, smycze, Pokrowce różnych gatunków jak: satynowe, skórzane, zamkowe, silikonowe, gumowe, bawełniane, plastikowe, Folie ochronne, Adaptery audio, uchwyty do telefonów i nawigacji, karty pamięci, obudowy, części serwisowe jak: wyświetlacze, taśmy, gniazda sim, gniazda ładowania, **37** Usługi serwisowe w zakresie napraw i konserwacji mechanicznych: aparatów

telefonicznych, komórkowych, laptopów, iPadów, iPodów, urządzeń do nawigacji oraz dodatkowego wyposażenia do w/w aparatów i urządzeń.

(111) **354612** (220) 2021 10 20 (210) 535551  
 (151) 2022 06 21 (441) 2022 03 07  
 (732) FUNDACJA PIELGRZYM, Chrzanów (PL)  
 (540) (znak słowno-graficzny)  
 (540) OCHRONA WIARY CHRZEŚCIJAŃSKIEJ PIELGRZYM  
 (540)



(591) złoty, zielony  
 (531) 29.01.12, 27.05.01, 27.05.17, 03.09.01, 03.09.24, 02.01.23, 01.15.09  
 (510), (511) **9** Utrwalone na nośnikach informacje i dane, Muzyka, filmy i inne rodzaje elektronicznych publikacji tekstowych i obrazowych utrwalone na nośnikach, Oprogramowanie, Oprogramowanie do zarządzania treścią, Oprogramowanie do aplikacji i serwisów internetowych, Oprogramowanie do handlu elektronicznego i płatności elektronicznych, **14** Kamienie szlachetne, Perły, Metale szlachetne, Imitacje kamieni szlachetnych, Imitacje pereł, Imitacje metali szlachetnych, Bizuteria i wyroby jubilerskie, **16** Materiały drukowane i artykuły papiernicze oraz wyposażenie edukacyjne, Papier i karton, **35** Usługi reklamowe, marketingowe i promocyjne, Dystrybucja materiałów reklamowych i promocyjnych, Usługi w zakresie sprzedaży towarów, Organizacja wystaw handlowych, **38** Usługi telekomunikacyjne, łączność poprzez sieci komputerowe i dostęp do Internetu, Zapewnienie dostępu do treści, stron internetowych i portali.

(111) **354613** (220) 2021 08 31 (210) 533386  
 (151) 2022 06 17 (441) 2022 02 28  
 (732) ZIEMOWSKI PIOTR, Poznań (PL)  
 (540) (znak słowno-graficzny)  
 (540) SIEWCY LEDNICY  
 (540)

**SIEWCY  
 LEDNICY**

(531) 27.05.01  
 (510), (511) **9** Muzyczne nagrania dźwiękowe do pobrania, Muzyczne nagrania dźwiękowe, Muzyczne nagrania wideo, Nagrane płyty DVD z nagraniami muzycznymi, Nagrania audio, Nagrania audio i wideo, Nagrania cyfrowe, Nagrania dźwiękowe, Nagrania multimedialne, Nagrania muzyczne, Nagrania muzyczne w postaci płyt, Pobieralne nagrania dźwiękowe, **41** Koncerty muzyczne, Koncerty muzyczne na żywo, Muzyczne widowiska sceniczne wykonywane w miejscach przeznaczonych do występów, Organizacja występów rozrywkowych na żywo, Organizowanie występów muzycznych na żywo, Prezentacja występów zespołów muzycznych na żywo, Produkcja pokazów rozrywkowych obejmujących występy instrumentalistów, Produkcja pokazów rozrywkowych obejmujących występy tancerzy i piosenkarzy, Prowadzenie występów rozrywkowych w postaci sztuk scenicznych, Udostępnianie obiektów i sprzętu do występów grup muzycznych na żywo, Usługi rozrywkowe w postaci występów zespołów muzycznych, Usługi rozrywkowe w postaci występów muzycznych grup wokalnych, Usługi rozrywkowe w postaci występów koncertowych, Usługi w zakresie dostarczania rozrywki w formie wy-



stępów muzycznych na żywo, Usługi występów grup muzycznych na żywo, Występy grup muzycznych na żywo, Występy muzyczne i piosenkarskie, Występy muzyczne na żywo, Występy zespołów muzycznych na żywo, Zarządzanie stroną artystyczną występów muzycznych.

(111) **354614** (220) 2021 09 21 (210) 534258  
 (151) 2022 06 17 (441) 2022 02 28  
 (732) OLENDER MARCIN PRZEDSIĘBIORSTWO PRODUKCYJNO-HANDLOWO-USŁUGOWE OLMET, Rupin (PL)  
 (540) (znak słowno-graficzny)  
 (540) OLMET  
 (540)



(591) czarny, pomarańczowy  
 (531) 27.05.01, 29.01.12  
 (510), (511) **7** Giełtarki, Narzędzia [części maszyn], Uchwyty do ostrzy [części maszyn], Walcarki, Narzędzia ręczne o napędzie innym niż ręczny, **8** Narzędzia ręczne o napędzie ręcznym.

(111) **354615** (220) 2021 10 15 (210) 535303  
 (151) 2022 06 22 (441) 2022 03 07  
 (732) KOSIERADZKI PAWEŁ, Ząbki (PL)  
 (540) (znak słowno-graficzny)  
 (540) GOWORK.EU  
 (540)



(591) biały, czerwony  
 (531) 26.01.02, 26.01.04, 26.01.18, 24.15.01, 27.05.01, 29.01.12  
 (510), (511) **35** Biura pośrednictwa pracy, **41** Organizowanie i prowadzenie warsztatów, szkoleń.

(111) **354616** (220) 2021 10 15 (210) 535305  
 (151) 2022 06 15 (441) 2022 02 28  
 (732) PRZEDSIĘBIORSTWO PRODUKCJI LODÓW KORAL SPÓŁKA JAWNA, Limanowa (PL)  
 (540) (znak słowny)  
 (540) SERNIK MAMUSI  
 (510), (511) **30** Lody, batony i lizaki lodowe, sandwiche lodowe, rolady lodowe, torty lodowe, jogurty mrożone (jako lody), lody sorbetowe, desery z udziałem lodów, galaretki owocowe (jako słodycze).

(111) **354617** (220) 2021 12 22 (210) 538004  
 (151) 2022 06 28 (441) 2022 03 14  
 (732) CAREIN SPÓŁKA Z OGRANICZONĄ ODPOWIEDZIALNOŚCIĄ, Warszawa (PL)  
 (540) (znak słowno-graficzny)  
 (540) carein DERMOSUPPLEMENT  
 (540)



(531) 27.05.01  
 (510), (511) **3** Koncentraty nawilżające [kosmetyki], Kosmetyki, Kosmetyki blokujące promieniowanie słoneczne, Kosmetyki do cery zmarszczkowej, Kosmetyki do pielęgnacji urody, Kosmetyki do pielęgnacji skóry, Kosmetyki do stosowania na skórę, Kosmetyki do użytku osobistego, Kosmetyki funkcjonalne, Kosmetyki i preparaty kosmetyczne, Kosmetyki naturalne, Kosmetyki nielecniczne i pre-

paraty toaletowe, Kosmetyki nielecniczne, Kosmetyki organiczne, Kosmetyki przeznaczone do suchej skóry, Kosmetyki upiększające, Kosmetyki w formie olejków, Kosmetyki w formie sproszkowanej [pudry], Kosmetyki w postaci kremów, Kosmetyki w postaci płynów, Kremy do ciała [kosmetyki], Kremy do pielęgnacji skóry [kosmetyki], Kremy do twarzy i ciała [kosmetyki], Kremy do twarzy [kosmetyki], Kremy na noc [kosmetyki], Płynne kremy [kosmetyki], Środki nawilżające do twarzy [kosmetyki], Środki nawilżające [kosmetyki], Środki nawilżające przeciw starzeniu się do użytku jako kosmetyki, **5** Mineralne suplementy diety dla ludzi, Mineralne suplementy diety, Mineralne suplementy odżywcze, Odżywcze suplementy diety, Probiotyki (suplementy), Suplementy dietetyczne i odżywcze, Suplementy diety, Suplementy diety dla ludzi, Suplementy diety dla ludzi nieprzeznaczone do celów leczniczych, Suplementy diety dla sportowców, Suplementy diety do użytku dietetycznego, Suplementy diety o działaniu kosmetycznym, Suplementy diety poprawiające kondycję i wytrzymałość, Suplementy diety składające się z witamin, Suplementy diety w płynie, Suplementy odżywcze w płynie, Suplementy żywnościowe, Suplementy żywnościowe w postaci proszku, **35** Usługi reklamowe, marketingowe i promocyjne, Marketing bezpośredni, Dystrybucja materiałów reklamowych, marketingowych i promocyjnych, Dostarczanie informacji marketingowych, Działalność reklamowa, w szczególności w dziedzinie sieci telematycznych i telefonicznych, Marketing internetowy, Usługi sprzedaży detalicznej i hurtowej związanej z kosmetykami, Usługi sprzedaży detalicznej za pomocą globalnych sieci komputerowych związane z artykułami spożywczymi, Usługi sprzedaży detalicznej w związku z suplementami diety, Usługi sprzedaży detalicznej w związku z produktami dietetycznymi, Usługi sprzedaży suplementów diety online za pośrednictwem komputerowej sieci komunikacyjnej, Dostarczanie informacji dotyczących produktów konsumpcyjnych za pośrednictwem internetu, Dostarczanie informacji handlowych konsumentom, Dostarczanie informacji konsumentom na temat towarów i usług, Handlowe informacje i porady udzielane konsumentom w wyborze towarów i usług, Udostępnianie porad dotyczących konsumenckich produktów kosmetycznych, Udzielanie informacji konsumenckich o produktach w zakresie kosmetyków, Usługi informacyjne i poradnictwo handlowe dla konsumentów w dziedzinie produktów kosmetycznych, Dostarczanie informacji marketingowej, Dostarczanie informacji marketingowych za pośrednictwem stron internetowych, Kampanie marketingowe.

(111) **354618** (220) 2021 12 13 (210) 537632  
 (151) 2022 06 14 (441) 2022 02 28  
 (732) SAVICO SPÓŁKA Z OGRANICZONĄ ODPOWIEDZIALNOŚCIĄ, Raszyn (PL)  
 (540) (znak słowno-graficzny)  
 (540) ALOHA  
 (540)



(531) 17.02.01, 26.13.25, 27.05.01, 03.07.15, 26.01.01  
 (510), (511) **44** Usługi w zakresie higieny i pielęgnacji urody ludzi, Prowadzenie salonów kosmetycznych, Prowadzenie salonów piękności, Prowadzenie solariów, Prowadzenie gabinetów odnowy biologicznej, Prowadzenie zakładów fryzjerskich, Usługi manicure, Usługi pedicure, Usługi salonów pielęgnacji paznokci, Nakładanie paznokci sztucznych, Nakładanie tipsów, Usługi z zakresu nakładania, przedłużania i zdobienia paznokci, Usługi kosmetyczne, Usługi w zakresie porad kosmetycznych, Usługi kosmetycznej pielęgnacji ciała, Zabiegi kosmetyczne, Zabiegi pielęgnacji urody, Zabiegi kosmetyczne dla ciała, Usługi w zakresie makijażu, Usługi kosmetyczne w zakresie wykonywania makijażu, Usługi w zakresie makijażu permanentnego, Doradztwo dotyczące urody, Doradztwo dotyczące kosmetyków, Doradztwo w zakresie urody, Analiza kosmetyczna, Konsultacje dotyczące kosmetyków, Usługi masażu, Usługi masażu stóp.

(111) **354619** (220) 2021 12 14 (210) 537700  
 (151) 2022 06 14 (441) 2022 02 28

(732) BRAŃKA JACEK TRIPOUT, Świdnica (PL)  
 (540) (znak słowno-graficzny)  
 (540) tripout.  
 (540)



(531) 26.01.01, 06.01.04, 26.04.03, 26.11.03, 27.05.01  
 (510), (511) 9 Gogle do celów sportowych, Gogle narciarskie, Gogle zimowe, Okulary dla rowerzystów.

(111) **354620** (220) 2021 12 08 (210) 537444  
 (151) 2022 06 21 (441) 2022 03 07  
 (732) BONNIER BUSINESS (POLSKA) SPÓŁKA Z OGRANICZONĄ  
 ODPOWIEDZIALNOŚCIĄ, Warszawa (PL)  
 (540) (znak słowno-graficzny)  
 (540) Puls Biznesu Polska Logistyka  
 (540)



(591) czerwony, czarny, biały  
 (531) 29.01.13, 27.05.01, 26.04.01, 26.04.05, 26.04.18, 26.11.01, 26.11.08  
 (510), (511) 16 Materiały drukowane, Materiały szkoleniowe i instruktażowe, Banery wystawowe z papieru, Biuletyny [materiały drukowane], Biuletyny informacyjne, Broszury, Certyfikaty drukowane, Czasopisma branżowe, Czasopisma fachowe, Czasopisma [periodyki], Długopisy kolorowe, Druki, Druki handlowe, Drukowane arkusze informacyjne, Drukowane ankiety, Drukowane dyplomy [nagrody], Drukowane emblematy, Drukowane etykiety papierowe, Drukowane foldery informacyjne, Drukowane materiały dydaktyczne, Drukowane materiały ilustracyjne, Drukowane materiały piśmienne, Drukowane materiały szkoleniowe, Drukowane nagrody, Drukowane papierowe tablice reklamowe, Drukowane ulotki informacyjne, Dyplomy drukowane, Etui do notatników, Gazety, Gazety codzienne, Kalendarze, Katalogi, Komunikaty prasowe [materiały drukowane], Materiały piśmienne, Materiały piśmienne i wyposażenie edukacyjne, Notesy, Notesy [artykuły papiernicze], Organizery osobiste, Organizery na biurko, Papierowe artykuły piśmienne, Periodyki, Periodyki [czasopisma], Periodyki drukowane, Plakaty reklamowe, Plakaty z kartonu, Plakaty wykonane z papieru, Plakietki z tektury, Plakietki papierowe, Plany drukowane, Publikacje drukowane, Publikacje edukacyjne, Publikacje periodyczne drukowane, Publikacje promocyjne, Publikacje reklamowe, Raporty, Reklamy drukowane, Terminarze miesięczne, Terminarze na biurko, Terminarze [materiały drukowane], Terminarze kieszonkowe, Terminarze, Wykłady drukowane, 35 Usługi reklamowe, marketingowe i promocyjne, Doradztwo, konsultacje i pomoc w zakresie reklamy, marketingu i promocji, Dystrybucja materiałów reklamowych, marketingowych i promocyjnych, Oferowanie i wynajem przestrzeni reklamowej, czasu reklamowego i mediów na reklamy, Udostępnianie powierzchni reklamowej, czasu reklamowego i mediów, Usługi programów lojalnościowych, motywacyjnych i promocyjnych, Usługi public relations, Usługi w zakresie targów i wystaw handlowych, Usługi w zakresie wystaw i prezentacji produktów, Administrowanie dotyczące marketingu, Administrowanie konkursami w celach reklamowych, Administrowanie programami motywacyjnymi w celu promowania sprzedaży towarów i usług dla osób trzecich, Administrowanie zawodami w celach reklamowych, Agencja public relations, Agencje reklamowe, Aktualizowanie informacji reklamowych w komputerowej bazie danych, Analiza odbioru reklamy, Analiza reakcji na reklamę i badania rynkowe, Analiza świadomości społecznej w dziedzinie reklamy, Analizy odbioru reklamy, Analizy w zakresie reklamy, Dokonywanie uzgodnień w zakresie reklamy, Doradztwo w dziedzinie zarządzania działalnością gospodarczą i marketingu, Dostarczanie biznesowych informacji marketingowych, Dostarczanie informacji marketingowych, Dostarczanie informacji marketingowej, Dostarczanie informacji

marketingowych za pośrednictwem stron internetowych, Dostarczanie informacji na temat reklamy, Dostarczanie przewodników reklamowych do przeszukiwania konsultowanych online, Działalność reklamowa, w szczególności w dziedzinie sieci telematycznych i telefonicznych, Elektroniczne publikowanie druków w celach reklamowych, Gromadzenie informacji związanych z reklamą, Indeksowanie stron internetowych w celach handlowych lub reklamowych, Informacja marketingowa, Kampanie marketingowe, Kompilacja ogłoszeń reklamowych w celu wykorzystania ich jako strony internetowej, Kompilacja ogłoszeń reklamowych do wykorzystania w formie stron internetowych, Kompilacja ogłoszeń reklamowych do użytku w Internecie, Kompilacja, produkcja i rozpowszechnianie materiałów reklamowych, Kompilacja reklam, Kompilacja statystyk związanych z reklamą, Marketing afiliacyjny, Marketing bezpośredni, Marketing cyfrowy, Marketing dotyczący promocji, Marketing finansowy, Marketing handlowy [inny niż sprzedaż], Marketing imprez i wydarzeń, Marketing internetowy, Marketing referencyjny, Marketing telefoniczny, Marketing towarów i usług na rzecz innych, Marketing ukierunkowany, Marketing w ramach wydawania oprogramowania, Oceny szacunkowe do celów marketingowych, Ogłoszenia drobne, Opracowywanie i realizacja planów i koncepcji medialnych i reklamowych, Opracowywanie kampanii promocyjnych, Opracowywanie strategii i pomysłów marketingowych, Opracowywanie i wdrażanie strategii marketingowych na rzecz innych, Optymalizacja dla wyszukiwarek internetowych, Optymalizacja stron internetowych, Optymalizacja wyszukiwarek do celów promocji dodatkowej, Organizacja i przeprowadzanie wydarzeń marketingowych, Organizacja i przeprowadzanie imprez reklamowych, Organizowanie i prowadzenie promocyjnych imprez marketingowych na rzecz osób trzecich, Organizowanie i przeprowadzanie wydarzeń promocyjnych, Organizowanie losowania nagród w celach promocyjnych, Organizowanie losowania nagród w celach reklamowych, Planowanie strategii marketingowych, Pośrednictwo w zakresie reklamy, Poszukiwanie w zakresie patronatu, Prezentacja firm oraz ich towarów i usług w internecie, Produkcja filmów reklamowych, Produkcja i dystrybucja reklam radiowych i telewizyjnych, Produkcja materiałów reklamowych i reklam, Produkcja materiałów reklamowych, Produkcja nagrań dźwiękowych do celów marketingowych, Produkcja nagrań dźwiękowych do celów reklamowych, Produkcja nagrań dźwiękowych w celach reklamowych, Produkcja nagrań wideo do celów reklamowych, Produkcja nagrań wideo w celach reklamowych, Produkcja nagrań wideo w celach marketingowych, Produkcja reklam, Produkcja wizualnych materiałów reklamowych, Profilowanie konsumentów do celów komercyjnych lub marketingowych, Projektowanie badań marketingowych, Projektowanie broszur reklamowych, Projektowanie logo reklamowych, Projektowanie materiałów reklamowych, Projektowanie ulotek reklamowych, Promocja online sieci komputerowych i stron internetowych, Promocja, reklama i marketing stron internetowych on-line, Promocja sprzedaży, Promocja sprzedaży dla osób trzecich, Promowanie działalności gospodarczej, Promowanie [reklama] działalności gospodarczej, Promowanie sprzedaży przy użyciu mediów audiowizualnych, Promowanie sprzedaży towarów i usług innych podmiotów za pośrednictwem imprez promocyjnych, Promowanie towarów i usług osób trzecich, Promowanie towarów i usług osób trzecich przez sieci komputerowe i komunikacyjne, Promowanie towarów i usług osób trzecich za pośrednictwem programów kart lojalnościowych, Promowanie towarów i usług osób trzecich poprzez preferowany przez klienta program, Promowanie towarów i usług osób trzecich za pośrednictwem reklam na stronach internetowych, Promowanie towarów i usług osób trzecich w Internecie, Promowanie towarów i usług osób trzecich za pośrednictwem globalnych sieci komputerowych, Promowanie usług finansowych i ubezpieczeniowych, na rzecz stron trzecich, Promowanie usług ubezpieczeniowych w imieniu osób trzecich, Promowanie wydarzeń specjalnych, Przygotowanie i rozmieszczanie reklam, Przygotowanie materiałów reklamowych, Przygotowywanie audiowizualnych prezentacji do użytku w reklamie, Przygotowywanie dokumentów reklamowych, Przygotowywanie handlowych tekstów reklamowych, Przygotowywanie i rozmieszczanie reklam, Przygotowywanie kampanii reklamowych, Przygotowywanie i umieszczanie reklam na rzecz osób trzecich, Przygotowywanie i umieszczanie reklam zewnętrznych na rzecz osób trzecich, Przygotowywanie materiałów reklamowych, Przygotowywanie materiałów promocyjnych i merchandisingowych dla osób trzecich, Przygotowywanie planów marketingowych, Publikowanie materiałów reklamowych, Publiko-

wanie materiałów reklamowych online, Publikowanie tekstów reklamowych, Redagowanie tekstów reklamowych, Reklama, Reklama banerowa, Reklama bezpośredniej odpowiedzi, Reklama biznesowych stron internetowych, Reklama i marketing, Reklama i usługi reklamowe, Reklama online poprzez komputerowe sieci komunikacyjne, Reklama online za pośrednictwem komputerowej sieci komunikacyjnej, Reklama online za pośrednictwem sieci komputerowej, Reklama poprzez przysyłanie materiałów reklamowych online dla osób trzecich poprzez elektroniczne sieci komunikacyjne, Reklama poprzez wszystkie publiczne środki komunikacji, Reklama promocyjna projektów badawczych, Reklama towarów i usług sprzedawców online za pośrednictwem przewodnika online do przeszukiwania, Reklama typu „płać za kliknięcie”, Reklama w czasopismach, Reklama w czasopismach, broszurach i gazetach, Reklama w Internecie dla osób trzecich, Reklama w prasie popularnej i profesjonalnej, Reklama, w tym promowanie produktów i usług na rzecz osób trzecich za pomocą układów ze sponsorami i umów licencyjnych związanych z międzynarodowymi wydarzeniami sportowymi, Reklama za pomocą marketingu bezpośredniego, Reklama za pośrednictwem telefonu, Reklama za pośrednictwem mediów elektronicznych, w szczególności Internetu, Reklama za pośrednictwem sieci telefonii komórkowej, Reklama zewnętrzna, Reklamowe i sponsorowane teksty (tworzenie-), Reklamy online, Reklamy prasowe (przygotowywanie-), Reklamy telewizyjne, Reprodukacja materiału reklamowego, Rozwijanie koncepcji reklamowych, Rozpowszechnianie danych związanych z reklamą, Rozwój kampanii promocyjnych dla przedsiębiorstw, Skomputeryzowana promocja działalności gospodarczej, Sporządzanie raportów do celów marketingowych, Teksty (tworzenie reklamowych i sponsorowanych-), Telemarketing, Tworzenie reportaży reklamowych, Tworzenie tekstów reklamowych, Uaktualnianie materiałów reklamowych, Udostępnianie online przewodników reklamowych zawierających towary i usługi osób trzecich prowadzących handel online w Internecie, Udostępnianie raportów marketingowych, Udzielanie informacji dotyczących marketingu, Udzielanie informacji związanych z reklamą, Umieszczanie reklam, Usługi agencji reklamowych, Usługi konsultacyjne dotyczące pozyskiwania sponsorów, Usługi marketingowe, Usługi marketingowe świadczone za pomocą sieci cyfrowych, Usługi marketingowe za pośrednictwem wyszukiwarek internetowych, Usługi marketingu bezpośredniego, Usługi marketingu telefonicznego [z wyjątkiem sprzedaży], Usługi merchandisingu, Usługi ogłoszeniowe do celów reklamowych, Usługi planowania w zakresie reklamy, Usługi promocji działalności gospodarczej świadczone za pośrednictwem środków audiowizualnych, Usługi promocji działalności gospodarczej świadczone za pośrednictwem telefonu, Usługi promocji działalności gospodarczej świadczone za pośrednictwem teleksu, Usługi promocyjne i reklamowe, Usługi promocyjne świadczone za pośrednictwem telefonu, Usługi promocyjno-marketingowe przy użyciu mediów audiowizualnych, Usługi redaktorów w zakresie pisania tekstów do celów promocyjnych, Usługi reklamowe, Usługi reklamowe dotyczące inwestycji finansowych, Usługi reklamowe dotyczące nieruchomości, Usługi reklamowe dotyczące usług finansowych, Usługi reklamowe dotyczące gazet, Usługi reklamowe i marketingowe, Usługi reklamowe i marketingowe świadczone za pomocą mediów społecznościowych, Usługi reklamowe i marketingowe świadczone kanałów łącznościowych, Usługi reklamowe i marketingowe świadczone za pośrednictwem bloga, Usługi reklamowe i marketingowe online, Usługi reklamowe i promocyjne, Usługi reklamowe i promocyjne w zakresie sprzedaży, Usługi reklamowe mające na celu promowanie handlu elektronicznego, Usługi reklamowe na rzecz innych, Usługi reklamowe, promocyjne i public relations, Usługi reklamowe służące tworzeniu tożsamości korporacyjnej i tożsamości marki, Usługi reklamowe, w tym reklama on-line w sieci komputerowej, Usługi reklamowe w zakresie promocji usług maklerskich dotyczących akcji i innych papierów wartościowych, Usługi reklamowe w zakresie sprzedaży towarów, Usługi reklamowe w zakresie komercjalizacji nowych produktów, Usługi reklamowe za pośrednictwem bazy danych, Usługi reklamowe za pośrednictwem Internetu, Usługi reklamowe związane z prowadzeniem działalności gospodarczej, Usługi reklamowe związane z rekrutacją personelu, Usługi reklamowe związane z książkami, Usługi reklamowe związane z pracami publicznymi, Usługi reklamowe związane z robotami publicznymi, Usługi reklamy graficznej, Usługi reklamy prasowej, Usługi reklamy zewnętrznej, Usługi w zakresie marketingu produktów, Usługi w zakresie marketingu gospodarczego, Usługi w zakresie marketingu baz danych, Usługi w zakresie ogłoszeń drob-

nych, Usługi w zakresie opracowania graficznego do celów reklamowych, Usługi w zakresie promocji, Usługi w zakresie prezentacji przedsiębiorstw za pośrednictwem Internetu i innych mediów, Usługi w zakresie promocji działalności gospodarczej świadczone za pośrednictwem środków audiowizualnych, Usługi w zakresie promocji działalności gospodarczej świadczone za pośrednictwem telefonu, Usługi w zakresie promocji działalności gospodarczej świadczone za pośrednictwem teleksu, Usługi w zakresie promocji sprzedaży, Usługi w zakresie publikowania tekstów reklamowych, Usługi w zakresie reklamy i promocji sprzedaży, Usługi w zakresie reklamy graficznej, Usługi w zakresie reklamy cyfrowej, Usługi w zakresie reklamy prasowej, Usługi w zakresie reklamy, Usługi w zakresie tożsamości korporacyjnej, Usługi w zakresie strategii rozwoju marki, Usługi w zakresie tworzenia marki (reklama i promocja), Usługi w zakresie zakupu środków przekazu [miejsca i czasu w mediach], Usługi wprowadzania produktów na rynek, Usługi współpracy z blogerami, Usługi zarządzania społecznością online, Usługi związane z publiczną prezentacją produktów, Wprowadzanie na rynek nowych produktów, Wsparcie w dziedzinie komercjalizacji produktów, Wydawanie i aktualizacja tekstów reklamowych, Wyświetlanie reklam dla osób trzecich, Wykonywanie materiałów reklamowych, Wydawanie ulotek reklamowych, Zamieszczanie ogłoszeń dla osób trzecich, Zapewnianie rankingów użytkowników w celach handlowych lub reklamowych, Zapewnianie recenzji użytkowników w celach handlowych lub reklamowych, Zarządzanie promocją sławnych osób, Zawieranie umów reklamowych na rzecz innych, Zawieranie umów w zakresie reklamy i promocji na rzecz osób trzecich, Zestawianie reklam w celu wykorzystania ich jako strony internetowej, Zestawianie reklam w celu wykorzystania ich na stronach internetowych, **38** Udostępnianie internetowego forum dyskusyjnego, Interaktywne przysyłanie treści wideo przez sieci cyfrowe, Interaktywne usługi wideotekstowe, Mobilne usługi medialne w postaci elektronicznej transmisji medialnych treści rozrywkowych, Pakietowa transmisja danych i obrazów, Przesyłanie danych za pośrednictwem środków elektronicznych, Przekazywanie informacji za pomocą środków elektronicznych, Przesyłanie [transmisja] wiadomości, Przesyłanie treści audio-wizualnych za pośrednictwem satelity lub interaktywnych sieci multimedialnych, Przesyłanie wiadomości, Telekomunikacja informacyjna (w tym strony internetowej), Telekomunikacja informacyjna, Telematyczna komunikacja za pośrednictwem terminali komputerowych, Telematyczna transmisja danych i przekaz plików, Transfer cyfrowy danych, Transmisja danych, Transmisja danych na rzecz osób trzecich, Transmisja danych, wiadomości i informacji, Transmisja dźwięku, wideo i informacji, Transmisja dźwięku przez środki elektroniczne, Transmisja dźwięku za pośrednictwem interaktywnych sieci multimedialnych, Transmisja elektroniczna komunikatów pisemnych, Transmisja filmów wideo, Transmisja informacji do celów biznesowych, Transmisja i odbiór [transmisja] informacji z baz danych za pośrednictwem sieci telekomunikacyjnej, Transmisja informacji giełdowych za pomocą mediów telekomunikacyjnych, Transmisja informacji poprzez systemy komunikacji wideo, Transmisja informacji poprzez kody telematyczne, Transmisja informacji do celów domowych, Transmisja informacji w dziedzinie audiowizualnej, Transmisja informacji z baz danych za pośrednictwem sieci telekomunikacyjnych, Transmisja informacji za pośrednictwem elektronicznych sieci komunikacyjnych, Transmisja krótkich wiadomości, Transmisja krótkich wiadomości [SMS], obrazów, mowy, dźwięku, muzyki i komunikatów tekstowych pomiędzy mobilnymi urządzeniami telekomunikacyjnymi, Transmisja nagrań dźwiękowych lub wizualnych za pośrednictwem sieci, Transmisja obrazu za pośrednictwem interaktywnych sieci multimedialnych, Transmisja wiadomości i aktualności, Transmisja wiadomości i obrazów, Usługi agencji prasowej [komunikacja], Usługi agencji prasowych, Usługi agencji prasowych w zakresie transmisji elektronicznej, Użytkowanie elektronicznych sieci komunikacyjnych, Użytkowanie sieci telekomunikacyjnej, Użytkowanie systemów telekomunikacyjnych, Wideokonferencje, Wirtualne pokoje rozmów [chatroom] zakładane poprzez wysyłanie wiadomości tekstowych, Wysyłanie, otrzymywanie i przekazywanie wiadomości, Przesyłanie informacji tekstowej i obrazowej za pomocą komputera, **39** Dostawa, wysyłanie i dystrybucja gazet i czasopism, **41** Publikowanie, sprawozdawczość i pisanie tekstów, Usługi edukacyjne, rozrywkowe i sportowe, Publikowanie tekstów, innych niż teksty reklamowe, Konferencje (organizowanie i obsługa), Usługi w zakresie szkoleń na odległość, Usługi nauczania i organizowania konkursów edukacyjnych, Usługi dotyczące publikowania książek i tekstów innych niż teksty

reklamowe, Publikacja elektroniczna on-line książek i periodyków, Publikowanie elektroniczne on-line publikacji zawartych w tej klasie, Organizowanie i prowadzenie seminariów, sympozjów, konferencji, kongresów i zjazdów.

(111) **354621** (220) 2021 10 04 (210) 534714  
 (151) 2022 06 21 (441) 2022 02 21  
 (732) PUWER POLSKA SPÓŁKA Z OGRANICZONĄ  
 ODPOWIEDZIALNOŚCIĄ, Piotrków Trybunalski (PL)  
 (540) (znak słowno-graficzny)  
 (540) RFLEX ultra hydrolize  
 (540)



(591) czerwony, biały, czarny, szary  
 (531) 27.05.01, 29.01.14, 26.05.03  
 (510), (511) **5** Suplementy żywnościowe, Odżywcze suplementy diety, Suplementy diety dla ludzi, Nutraceutyki do stosowania jako suplementy diety, Suplementy diety do użytku medycznego, Suplementy diety dla osób ze specjalnymi wymaganiami dietetycznymi, Zioła lecznicze, Zioła lecznicze suszone lub zakonserwowane, Preparaty ziołowe do celów medycznych, Ekstrakty roślinne i ziołowe do celów leczniczych, Leki, Środki farmaceutyczne, Dietetyczne środki spożywcze do celów medycznych.

(111) **354622** (220) 2021 12 22 (210) 537999  
 (151) 2022 06 28 (441) 2022 03 07  
 (732) NDLS SPÓŁKA Z OGRANICZONĄ ODPOWIEDZIALNOŚCIĄ,  
 Wrocław (PL)  
 (540) (znak słowno-graficzny)  
 (540) NewDataLabS Ułatwiamy pracę z danymi  
 (540)



(591) czerwony, ciemnoniebieski  
 (531) 20.05.07, 27.05.01, 29.01.12  
 (510), (511) **42** Usługi w zakresie technologii informacyjnych, Doradztwo, konsultacje i informacja w zakresie technologii informacyjnych, Hosting, oprogramowanie jako usługa oraz wypożyczenie oprogramowania komputerowego, Rozwój, programowanie i wdrażanie oprogramowania komputerowego, Usługi w zakresie kopiowania i konwersji danych, usługi kodowania danych, Usługi w zakresie ochrony, bezpieczeństwa i odzyskiwania systemów informatycznych, Administracja serwerów, Administrowanie prawami użytkowników w sieciach komputerowych, Aktualizowanie banków pamięci systemów komputerowych, Aktualizowanie stron internetowych dla osób trzecich, Analizy komputerowe, Analizy systemów komputerowych, Badania dotyczące przetwarzania danych, Badania przy użyciu analiz porównawczych w zakresie wydajności systemów komputerowych, Badania przy użyciu analiz porównawczych w zakresie efektywności systemów komputerowych, Badania techniczne dotyczące komputerów, Badania w dziedzinie sztucznej inteligencji, Badania w dziedzinie technologii informacyjnej, Badania w dziedzinie technologii przetwarzania danych, Badania z zakresu skomputeryzowanej automatyzacji procesów technicznych, Badania związane ze skomputeryzowaną automatyzacją procesów administracyjnych, Badania związane ze skomputeryzowaną automatyzacją procesów przemysłowych, Doradztwo w dziedzinie bezpieczeństwa internetowego, Doradztwo w dziedzinie bezpieczeństwa danych, Eksploatacja danych, Integracja systemów i sieci komputerowych, Inżynieria

ria komputerowa, Konserwacja oprogramowania do przetwarzania danych, Monitoring systemów komputerowych przy użyciu dostępu zdalnego, Opracowywanie i testowanie metod przetwarzania danych, algorytmów i oprogramowania, Opracowywanie systemów do przesyłania danych, Opracowywanie systemów komputerowych, Opracowywanie systemów przechowywania danych, Opracowywanie systemów przetwarzania danych, Planowanie, projektowanie i rozwój stron internetowych online na rzecz osób trzecich, Projektowanie i opracowywanie systemów do wprowadzania, wyprowadzania, przetwarzania, wyświetlania i przechowywania danych, Projektowanie i opracowywanie systemów do przechowywania danych, Projektowanie i opracowywanie systemów do wyświetlania danych, Projektowanie i opracowywanie systemów przetwarzania danych, Projektowanie i opracowywanie oprogramowania do elektronicznych baz danych, Projektowanie i opracowywanie systemów komputerowych, Projektowanie systemów magazynowania danych, Projektowanie, tworzenie i programowanie stron internetowych, Przygotowywanie programów komputerowych do przetwarzania danych, Systemy komputerowe (Analizy-), Tworzenie i prowadzenie stron internetowych na telefony komórkowe, Tworzenie platform komputerowych na rzecz osób trzecich, Udzielanie informacji na temat projektowania i opracowywania oprogramowania, systemów i sieci komputerowych, Umożliwianie tymczasowego użytkownika narzędzi do opracowywania oprogramowania dostępnych online nie do pobrania, Usługi diagnostyki komputerowej, Usługi inżynieryjne w zakresie komputerów, Usługi komputerowe do analizy danych, Usługi migracji danych, Usługi podmiotów zewnętrznych w dziedzinie informatyki, Usługi technologiczne w zakresie komputerów, Usługi w zakresie badań komputerowych, Zarządzanie projektami informatycznymi w dziedzinie elektronicznego przetwarzania danych [EDP], Zarządzanie projektami komputerowymi, Zarządzanie projektami w zakresie technologii informacyjnych, Zarządzanie usługami w zakresie technologii informacyjnych [ITSM], Zdalne administrowanie serwerem.

(111) **354623** (220) 2021 12 22 (210) 538000  
 (151) 2022 06 28 (441) 2022 03 07  
 (732) NDLS SPÓŁKA Z OGRANICZONĄ ODPOWIEDZIALNOŚCIĄ,  
 Wrocław (PL)  
 (540) (znak słowno-graficzny)  
 (540) NDLS  
 (540)



(591) czerwony, ciemnoniebieski  
 (531) 20.05.07, 27.05.01, 29.01.12  
 (510), (511) **42** Usługi w zakresie technologii informacyjnych, Doradztwo, konsultacje i informacja w zakresie technologii informacyjnych, Hosting, oprogramowanie jako usługa oraz wypożyczenie oprogramowania komputerowego, Rozwój, programowanie i wdrażanie oprogramowania komputerowego, Usługi w zakresie kopiowania i konwersji danych, usługi kodowania danych, Usługi w zakresie ochrony, bezpieczeństwa i odzyskiwania systemów informatycznych, Wypożyczenie sprzętu i urządzeń komputerowych, Administracja serwerów, Administrowanie prawami użytkowników w sieciach komputerowych, Aktualizowanie banków pamięci systemów komputerowych, Aktualizowanie stron internetowych dla osób trzecich, Analizy komputerowe, Analizy systemów komputerowych, Badania dotyczące przetwarzania danych, Badania przy użyciu analiz porównawczych w zakresie wydajności systemów komputerowych, Badania przy użyciu analiz porównawczych w zakresie efektywno-

ści systemów komputerowych, Badania w dziedzinie sztucznej inteligencji, Badania w dziedzinie technologii informacyjnej, Badania w dziedzinie technologii przetwarzania danych, Badania związane ze skomputeryzowaną automatyzacją procesów przemysłowych, Diagnozowanie problemów ze sprzętem komputerowym przy użyciu oprogramowania, Doradztwo w dziedzinie bezpieczeństwa internetowego, Doradztwo w dziedzinie bezpieczeństwa danych, Eksploracja danych, Integracja systemów i sieci komputerowych, Konserwacja oprogramowania do przetwarzania danych, Monitoring systemów komputerowych przy użyciu dostępu zdalnego, Obsługiwanie wyszukiwarek, Opracowywanie i testowanie metod przetwarzania danych, algorytmów i oprogramowania, Opracowywanie systemów do przesyłania danych, Opracowywanie systemów komputerowych, Opracowywanie systemów przechowywania danych, Opracowywanie systemów przetwarzania danych, Planowanie, projektowanie i rozwój stron internetowych online na rzecz osób trzecich, Projektowanie i opracowywanie systemów do wprowadzania, wyprowadzania, przetwarzania, wyświetlania i przechowywania danych, Projektowanie i opracowywanie systemów do przechowywania danych, Projektowanie i opracowywanie systemów do wyświetlania danych, Projektowanie i opracowywanie systemów przetwarzania danych, Projektowanie i opracowywanie systemów do wprowadzania danych, Projektowanie i opracowywanie oprogramowania do elektronicznych baz danych, Projektowanie i opracowywanie systemów komputerowych, Projektowanie systemów magazynowania danych, Projektowanie, tworzenie i programowanie stron internetowych, Przygotowywanie programów komputerowych do przetwarzania danych, Systemy komputerowe (Analizy-), Tworzenie i prowadzenie stron internetowych na telefony komórkowe, Tworzenie platform komputerowych na rzecz osób trzecich, Udzielanie informacji na temat projektowania i opracowywania oprogramowania, systemów i sieci komputerowych, Umożliwianie tymczasowego użytkownika narzędzi do opracowywania oprogramowania dostępnych online nie do pobrania, Usługi analityczne w zakresie komputerów, Usługi diagnostyki komputerowej, Usługi doradcze i informacyjne w zakresie komputerowych urządzeń peryferyjnych, Usługi komputerowe do analizy danych, Usługi konfiguracji sieci komputerowych, Usługi migracji danych, Usługi podmiotów zewnętrznych w dziedzinie informatyki, Usługi w zakresie badań komputerowych, Usługi w zakresie projektowania i programowania komputerów, Wykrywanie i usuwanie usterek w sprzęcie i oprogramowaniu komputerowym, Zapewnianie infrastruktury centrów danych, Zarządzanie projektami informatycznymi w dziedzinie elektronicznego przetwarzania danych [EDP], Zarządzanie projektami komputerowymi, Zarządzanie projektami w zakresie technologii informacyjnych, Zdalne administrowanie serwerem.

(111) **354624** (220) 2021 12 27 (210) 538149  
 (151) 2022 06 27 (441) 2022 02 21  
 (732) STACHURA ŁUKASZ HOŻA 25A, Warszawa (PL)  
 (540) (znak słowno-graficzny)  
 (540) HOŻA ARGENTINE STEAKHOUSE  
 (540)



(591) złoty  
 (531) 05.03.14, 27.05.01, 29.01.02  
 (510), (511) **43** Restauracja oferująca steki.

(111) **354625** (220) 2021 12 28 (210) 538189  
 (151) 2022 06 28 (441) 2022 03 07  
 (732) BROWAR MIESZCZAŃSKI SPÓŁKA Z OGRANICZONĄ  
 ODPOWIEDZIALNOŚCIĄ, Wrocław (PL)

(540) (znak słowny)  
 (540) BROWAR MIESZCZAŃSKI  
 (510), (511) **32** Piwo, Piwo bezalkoholowe, Barley Wine [piwo], Brzeczka piwna, Brzeczka słodowa, Czarne piwo [piwo ze słoju palonego], Imitacja piwa, Mineralizowane piwa, Napoje bezalkoholowe o smaku piwa, Napoje na bazie piwa, Piwa o małej zawartości alkoholu, Piwa smakowe, Indyjskie piwa jasne ale (IPA), Piwo jasne typu ale, Piwo o smaku kawy, Piwo pełne jasne, Piwo pszeniczne, Piwo rzemieślnicze, Piwo słodowe, Piwo typu koźlak, Piwo typu saison, Porter [rodzaj mocnego, ciemnego piwa], Shandy [napój składający się z piwa i lemoniady], Stout [rodzaj mocnego, ciemnego piwa], **35** Usługi sprzedaży detalicznej w związku z piwem, Usługi sprzedaży hurtowej w związku z piwem, Usługi sprzedaży detalicznej w związku z napojami bezalkoholowymi, Usługi sprzedaży hurtowej w związku z napojami bezalkoholowymi, Usługi sprzedaży detalicznej w związku z preparatami do produkcji napojów alkoholowych, Usługi sprzedaży hurtowej w związku z preparatami do produkcji napojów alkoholowych, Usługi sprzedaży hurtowej w związku z napojami alkoholowymi (z wyjątkiem piwa), Usługi sprzedaży detalicznej w związku z napojami alkoholowymi (z wyjątkiem piwa), Organizacja wydarzeń komercyjnych, Marketing imprez i wydarzeń, Udostępnianie i wynajem powierzchni reklamowej, Usługi reklamowe w zakresie promocji sprzedaży napojów, Organizacja i przeprowadzanie wystaw w ramach targów handlowych, Organizowanie i prowadzenie targów biznesowych, Organizowanie i prowadzenie targów i wystaw w celach handlowych, Organizacja wystaw dla biznesu lub handlu, Organizowanie i prowadzenie targów i wystaw w celach reklamowych, Organizowanie imprez, wystaw, targów i pokazów do celów handlowych, promocyjnych i reklamowych, Usługi w zakresie: organizacji i zarządzania przedsięwzięciami inwestycyjnymi w celu budowy i/lub przygotowaniu obiektów mieszkalnych i niemieszkalnych przeznaczonych do sprzedaży, wynajmowania, użyczenia, Reklamowanie nieruchomości mieszkaniowych i komercyjnych, Obsługa marketingowa obrotu nieruchomościami, Wynajmowanie przestrzeni reklamowej, Usługi informacyjne i doradcze dla konsumentów w zakresie wyboru nabywanych towarów, Zarządzanie mieszkaniami, Administrowanie sprzedażą, Usługi handlu detalicznego w zakresie żywności, **36** Wynajem biur do coworkingu, Wynajem nieruchomości i majątku, Wynajem powierzchni biurowej, Wynajem pomieszczeń handlowych, Administrowanie i zarządzanie nieruchomościami, w tym kompleksami handlowymi, usługowymi i rozrywkowymi, Sponsorowanie imprez kulturalnych, Zarządzanie nieruchomościami, Organizowanie wynajmu nieruchomości, Usługi w zakresie nieruchomości, Usługi zarządzania nieruchomościami w zakresie osiedli mieszkaniowych, Usługi agencji nieruchomości dotyczące sprzedaży i wynajmu budynków, Usługi agencji nieruchomości związane z kupnem i sprzedażą budynków, Organizowanie wynajmu mieszkań, Usługi w zakresie zakwaterowań, Udzielanie informacji dotyczących nieruchomości, Wynajmowanie centrów handlowych, Wynajem sal wystawowych, Zarządzanie budynkami, Zarządzanie lokalami niemieszkalnymi, Zarządzanie nieruchomością, Usługi w zakresie: organizacji i zarządzania finansowaniem przedsięwzięć inwestycyjnych polegających na budowie i/lub przygotowaniu obiektów mieszkalnych i niemieszkalnych przeznaczonych do sprzedaży, Finansowanie inwestycji budowlanych, Finansowanie projektów deweloperskich, Pośrednictwo w obrocie nieruchomościami, Sprzedaż obiektów i lokali mieszkalnych i niemieszkalnych, Wynajem mieszkań i pomieszczeń biurowych, Dzierżawa lub wynajem budynków, Wynajem lokali na cele biurowe, Wynajem i dzierżawa zakwaterowania stałego, Udzielanie informacji związanych z wynajmem budynków, Usługi agencji nieruchomości w zakresie wynajmu budynków, Doradztwo w zakresie inwestycji mieszkaniowych, Administrowanie sprawami finansowymi dotyczącymi nieruchomości, Administrowanie nieruchomościami, Agencje nieruchomości, Usługi agencji pośrednictwa nieruchomości mieszkaniowych, Usługi agencji w zakresie komercyjnych nieruchomości, Usługi związane z majątkiem nieruchomym, Pobieranie czynszu, Usługi zarządzania inwestycjami w zakresie nieruchomości, Usługi finansowe, Organizowanie kredytów, **37** Budowanie nieruchomości, Budowa nieruchomości komercyjnych, Budowa nieruchomości mieszkalnych, **40** Usługi browarnicze, Usługi destylacji alkoholu, Usługi pasteryzacji żywności i napojów, Warzenie piwa, **41** Imprezy kulturalne, Organizowanie imprez rekreacyjnych, Organizowanie imprez edukacyjnych, Informacja o imprezach rozrywkowych, Organizacja imprez rozrywkowych, Usługi wynajmu związane ze sprzętem

i obiektami dla edukacji, rozrywki, sportu i kultury, Organizowanie konferencji, wystaw i konkursów, Organizowanie warsztatów, Administrowanie [organizacja] działalnością kulturalną, Administrowanie [organizacja] usługami rozrywkowymi, Organizacja wystaw do celów kulturalnych lub edukacyjnych, Przeprowadzanie wydarzeń sportowych, Organizacja wystaw w celach szkoleniowych, Organizowanie gier i konkursów, Organizowanie wydarzeń kulturalnych, Organizowanie konferencji, Organizowanie wystaw edukacyjnych, Organizowanie wystaw do celów rozrywkowych, Organizowanie widowisk w celach edukacyjnych, Organizowanie spotkań i konferencji, Organizowanie seminariów, Organizowanie pokazów w celach kulturalnych, Organizowanie pokazów w celach edukacyjnych, Organizowanie wystaw w celach kulturalnych, Organizowanie wystaw w celach kulturalnych lub edukacyjnych, Prowadzenie wystaw w celach edukacyjnych, Prowadzenie wystaw w celach rozrywkowych, Usługi konsultacyjne w dziedzinie zawodów kulinarnych, Usługi w zakresie wystaw w celach edukacyjnych, Usługi w zakresie wystaw dla celów rozrywkowych, Organizacja i przeprowadzanie imprez rozrywkowych na żywo, Wynajem pomieszczeń koncertowych, Udostępnianie pomieszczeń do celów rozrywkowych, Usługi galerii sztuki, Organizowanie festiwali, Usługi klubów [dyskotek], Organizowanie spektakli rozrywkowych, Prezentacja filmów, **43** Organizacja przyjęć weselnych [miejsca], Udostępnianie obiektów i sprzętu na targi i wystawy, Udostępnianie obiektów i sprzętu na wystawy, Udostępnianie obiektów i sprzętu na zjazdy, Udostępnianie pomieszczeń na spotkania, Usługi w zakresie zapewniania obiektów na spotkania, Bary przekąskowe, Bary szybkiej obsługi [snack-bary], Herbaciarnie, Kafeerie [bufety], Lodziarnie, Oferowanie żywności i napojów dla gości, Oferowanie żywności i napojów dla gości w restauracjach, Oferowanie żywności i napojów w bistrach, Oferowanie żywności i napojów w restauracjach i barach, Pizzerie, Przygotowywanie i zaopatrywanie w żywność i napoje do bezpośredniego spożycia, Przygotowywanie posiłków, Puby, Restauracje samoobsługowe, Serwowanie jedzenia i napojów, Serwowanie napojów alkoholowych, Serwowanie napojów w małych browarniach, Serwowanie napojów w pubach z browarem, Serwowanie żywności i napojów dla gości, Usługi barowe, Usługi herbaciarni, Usługi koktajlbarów, Usługi ogródków piwnych, Usługi restauracyjne, Usługi w zakresie bankietów, Usługi w zakresie jedzenia na wynos, Zapewnianie pomieszczeń na uroczystości, Usługi zaopatrzenia w napoje, Usługi zaopatrzenia w żywność, Wynajem pomieszczeń na uroczystości towarzyskie, Udostępnianie pomieszczeń i urządzeń do obsługi wydarzeń, udostępnianie biur, udostępnianie pomieszczeń na posiedzenia, Udostępnianie obiektów i sprzętu na bankiety i uroczystości towarzyskie na specjalne okazje.

(111) **354626** (220) 2021 12 28 (210) 538199  
 (151) 2022 06 28 (441) 2022 03 07  
 (732) POLSKI FUNDUSZ FOTOWOLTAICZNY SPÓŁKA  
 Z OGRANICZONĄ ODPOWIEDZIALNOŚCIĄ, Warszawa (PL)  
 (540) (znak słowno-graficzny)  
 (540) PFF  
 (540)



(591) pomarańczowy, ciemnopomarańczowy  
 (531) 01.15.09, 01.03.15, 27.05.01, 29.01.12  
 (510), (511) **4** Energia elektryczna wytwarzana z energii słonecznej,  
**36** Finansowanie inwestycji.

(111) **354627** (220) 2021 12 30 (210) 538262  
 (151) 2022 06 27 (441) 2022 02 14  
 (732) SKORUPA DARIUSZ AKADEMIA BIOFEEDBACK EEG  
 CENTRUM SZKOLENIOWO-TERAPEUTYCZNE, Warszawa (PL)  
 (540) (znak słowno-graficzny)  
 (540) AKADEMIA EEG Neurofeedback

(540)

**AKADEMIA EEG**  
 Neurofeedback

(591) czarny, niebieski, żółty, czerwony, biały, szary  
 (531) 26.11.01, 26.04.09, 27.05.01, 29.01.15  
 (510), (511) **41** Usługi edukacyjne i instruktażowe, Akademie, Edukacja, Kursy instruktażowe, Kursy samoświadomości [szkolenia], Kursy szkoleniowe, Kursy szkoleniowe z zakresu zdrowia, Kursy szkoleniowe związane z medycyną, Nauczanie, Nauczanie terapii w zakresie pracy z ciałem, Organizacja szkoleń, Organizowanie i prowadzenie wykładów w celach szkoleniowych.

(111) **354628** (220) 2021 11 26 (210) 536986  
 (151) 2022 06 14 (441) 2022 02 14  
 (732) MADEJ WRÓBEL SPÓŁKA Z OGRANICZONĄ  
 ODPOWIEDZIALNOŚCIĄ, Ruda Śląska (PL)  
 (540) (znak słowny)  
 (540) BEBOKI  
 (510), (511) **29** Mięso i jego przetwory, Mięso surowe, Kielbasy, Wyroby wędliniarskie, w tym bekon i szynka, Wędliny surowe, Mięso wędzone, kielbasy wędzone, ryby wędzone, Kaszanka, Pasztet mięsny, Pasty mięsne (w tym pasztety, smalec), Ekstrakty mięsne, Konserwy mięsne, Tłuszcze zwierzęce, Dziczyna, Drób, Wyroby garmazeryjne mięsne.

(111) **354629** (220) 2020 07 21 (210) 516229  
 (151) 2022 06 28 (441) 2020 09 14  
 (732) KOSMYDEL ZENON DALMA, Nowy Sącz (PL)  
 (540) (znak słowny)  
 (540) idbs  
 (510), (511) **9** e-booki, filmy video, filmy animowane, fotografie cyfrowe do pobrania, grafiki komputerowe do pobrania, klucze sieciowe USB do automatycznego uruchamiania URL zaprogramowanych stron internetowych, książki w formacie cyfrowym do pobierania z Internetu, modele do rzeczywistości wirtualnej, muzyka cyfrowa do pobrania dostarczona z Internetu, nagrane płyty DVD, nagrane płyty VCD, nagrania video, pliki graficzne do pobierania, obrazy holograficzne, pobieralne szablony do projektowania prezentacji audiowizualnych, środki edukacyjne do pobrania, videocasty, wzory projektów graficznych do pobrania, hologramy do poświadczania autentyczności produktów, **35** gromadzenie informacji dla firm, monitorowanie poziomu sprzedaży dla osób trzecich, opracowywanie katalogów, spisów w celu publikacji w Internecie, usługi doradcze związane z przetwarzaniem danych, aktualizowanie informacji reklamowych w komputerowej bazie danych, dostarczanie informacji marketingowych za pośrednictwem stron internetowych, informacja marketingowa, kompilacja ogłoszeń reklamowych do wykorzystania w formie stron internetowych, kompilacja ogłoszeń reklamowych do użytku w Internecie, marketing cyfrowy, marketing internetowy, optymalizacja stron internetowych, pomoc w zakresie działalności gospodarczej dotycząca wizerunku firmy, prezentacja firm oraz ich towarów i usług w Internecie, produkcja materiałów reklamowych i reklam, promocja, reklama i marketing stron internetowych online, promowanie towarów i usług osób trzecich w Internecie, promowanie towarów i usług osób trzecich za pośrednictwem reklam na stronach internetowych, promowanie towarów i usług osób trzecich przez sieci komputerowe i komunikacyjne, przygotowywanie audiowizualnych prezentacji do użytku w reklamie, przygotowywanie prezentacji w celach reklamowych, publikowanie materiałów i tekstów reklamowych, publikowanie materiałów reklamowych online, reklama biznesowych stron internetowych, reklama online za pośrednictwem sieci komputerowej, reklama poprzez przesyłanie materiałów reklamowych online dla osób trzecich poprzez elektroniczne sieci komunikacyjne, reklama w Internecie dla osób trzecich, reklama za pośrednictwem mediów elektronicznych, w szczególności Internetu, reklamowanie usług innych dostawców, umożliwiających klientom dogodne obejrzenie i porównanie usług tych dostawców, tworzenie reklamowych i sponsorowanych tekstów, udostępnianie online przewodników reklamowych zawierających towary i usługi osób trzecich prowadzących handel online w Internecie, usługi do-

pasowywania w ramach sieci reklamowej online ułatwiające nawiązywanie kontaktów między reklamodawcami a właścicielami stron internetowych, usługi marketingowe świadczone za pomocą sieci cyfrowych, usługi reklamowe i marketingowe świadczone za pomocą mediów społecznościowych, usługi reklamowe i marketingowe online, usługi reklamowe, promocyjne i public relations, usługi reklamowe służące tworzeniu tożsamości korporacyjnej i tożsamości marki, usługi reklamowe, w tym reklama online w sieci komputerowej, usługi reklamowe za pośrednictwem Internetu, usługi w zakresie prezentacji przedsiębiorstw za pośrednictwem Internetu i innych mediów, usługi w zakresie reklamy cyfrowej, wprowadzanie na rynek nowych produktów, zapewnianie recenzji użytkowników w celach handlowych lub reklamowych, zestawianie reklam w celu wykorzystania ich na stronach internetowych, usługi sprzedaży detalicznej i hurtowej, dostarczanie informacji dotyczących produktów konsumpcyjnych za pośrednictwem Internetu, elektroniczne przetwarzanie zamówień, organizacja subskrypcji mediów informacyjnych, organizacja subskrypcji usług internetowych, organizowanie usług wynikających z umów z osobami trzecimi [handel], pośrednictwo w zakresie transakcji handlowych i umów handlowych, produkcja programów typu teleshopping, organizacja subskrypcji pakietów informacyjnych, produkcja programów związanych z zakupami w sklepach internetowych, skomputeryzowane usługi w zakresie składania zamówień online, udostępnianie informacji dotyczących produktów konsumenckich w zakresie oprogramowania, udostępnianie porad dotyczących produktów konsumenckich w zakresie oprogramowania, usługi w zakresie administrowania działalnością gospodarczą w celu obsługi transakcji sprzedaży dokonywanych za pośrednictwem platformy internetowej dla nabywców i sprzedawców towarów i usług, zawieranie transakcji handlowych na rzecz innych, przez sklepy online, **42** doradztwo w zakresie projektowania stron internetowych, opracowywanie i utrzymywanie stron internetowych dla osób trzecich, prace badawczo-rozwojowe w zakresie produktów, projektowanie animacji na rzecz innych, projektowanie gier, projektowanie graficzne w celu kompilacji stron w Internecie, projektowanie i opracowywanie stron internetowych, projektowanie i opracowywanie systemów bezpieczeństwa danych elektronicznych, projektowanie i opracowywanie produktów multimedialnych, projektowanie i projektowanie graficzne do tworzenia stron WWW, projektowanie i tworzenie witryn internetowych dla osób trzecich, projektowanie i wdrażanie stron internetowych dla osób trzecich, projektowanie nowych produktów, projektowanie sprzętu do przetwarzania i dystrybucji treści multimedialnych, projektowanie stron domowych i stron internetowych, projektowanie stron internetowych w celach reklamowych, projektowanie systemów informatycznych związanych z finansami, projektowanie wizualne, projektowanie wspomagane komputerowo dla procesów produkcyjnych, renderowanie grafiki komputerowej (obróbka cyfrowa obrazów), tworzenie platform internetowych do handlu elektronicznego, tworzenie, projektowanie i utrzymywanie stron internetowych, usługi doradcze w zakresie projektowania systemów komputerowych, usługi projektowania graficznego wspomaganego komputerowo, usługi projektowania grafiki komputerowej, usługi technologiczne w zakresie projektowania, usługi w zakresie projektowania i tworzenia witryn internetowych, wspomagane komputerowo projektowanie grafiki wideo, wspomagane komputerowo projektowanie form.

(111) **354630** (220) 2020 07 21 (210) 516230

(151) 2022 06 28 (441) 2020 09 14

(732) KOSMYDEL ZENON DALMA, Nowy Sącz (PL)

(540) (znak słowny)

(540) dbs

(510), (511) **9** e-booki, filmy wideo, filmy animowane, fotografie cyfrowe do pobrania, grafiki komputerowe do pobrania, klucze sieciowe USB do automatycznego uruchamiania URL zaprogramowanych stron internetowych, książki w formacie cyfrowym do pobierania z Internetu, modele do rzeczywistości wirtualnej, muzyka cyfrowa do pobrania dostarczona z Internetu, nagrane płyty DVD, nagrane płyty VCD, nagrania wideo, pliki graficzne do pobierania, obrazy holograficzne, pobieralne szablony do projektowania prezentacji audiowizualnych, środki edukacyjne do pobrania, videocasty, wzory projektów graficznych do pobrania, hologramy do poświadczania autentyczności produktów, **35** gromadzenie informacji dla firm, monitorowanie poziomu sprzedaży dla osób trzecich, opracowywanie

katalogów, spisów w celu publikacji w Internecie, usługi doradcze związane z przetwarzaniem danych, aktualizowanie informacji reklamowych w komputerowej bazie danych, dostarczanie informacji marketingowych za pośrednictwem stron internetowych, informacja marketingowa, kompilacja ogłoszeń reklamowych do wykorzystania w formie stron internetowych, kompilacja ogłoszeń reklamowych do użytku w Internecie, marketing cyfrowy, marketing internetowy, optymalizacja stron internetowych, pomoc w zakresie działalności gospodarczej dotycząca wizerunku firmy, prezentacja firm oraz ich towarów i usług w Internecie, produkcja materiałów reklamowych i reklam, promocja, reklama i marketing stron internetowych online, promowanie towarów i usług osób trzecich w Internecie, promowanie towarów i usług osób trzecich za pośrednictwem reklam na stronach internetowych, promowanie towarów i usług osób trzecich przez sieci komputerowe i komunikacyjne, przygotowywanie audiowizualnych prezentacji do użytku w reklamie, przygotowywanie prezentacji w celach reklamowych, publikowanie materiałów i tekstów reklamowych, publikowanie materiałów reklamowych online, reklama biznesowych stron internetowych, reklama online za pośrednictwem sieci komputerowej, reklama poprzez przesyłanie materiałów reklamowych online dla osób trzecich poprzez elektroniczne sieci komunikacyjne, reklama w Internecie dla osób trzecich, reklama za pośrednictwem mediów elektronicznych, w szczególności Internetu, reklamowanie usług innych dostawców, umożliwiając klientom dogodne obejrzenie i porównanie usług tych dostawców, tworzenie reklamowych i sponsorowanych tekstów, udostępnianie online przewodników reklamowych zawierających towary i usługi osób trzecich prowadzących handel online w Internecie, usługi dopasowywania w ramach sieci reklamowej online ułatwiającej nawiązywanie kontaktów między reklamodawcami a właścicielami stron internetowych, usługi marketingowe świadczone za pomocą sieci cyfrowych, usługi reklamowe i marketingowe świadczone za pomocą mediów społecznościowych, usługi reklamowe i marketingowe online, usługi reklamowe, promocyjne i public relations, usługi reklamowe służące tworzeniu tożsamości korporacyjnej i tożsamości marki, usługi reklamowe, w tym reklama online w sieci komputerowej, usługi reklamowe za pośrednictwem Internetu, usługi w zakresie prezentacji przedsiębiorstw za pośrednictwem Internetu i innych mediów, usługi w zakresie reklamy cyfrowej, wprowadzanie na rynek nowych produktów, zapewnianie recenzji użytkowników w celach handlowych lub reklamowych, zestawianie reklam w celu wykorzystania ich na stronach internetowych, usługi sprzedaży detalicznej i hurtowej, dostarczanie informacji dotyczących produktów konsumpcyjnych za pośrednictwem Internetu, elektroniczne przetwarzanie zamówień, organizacja subskrypcji mediów informacyjnych, organizacja subskrypcji usług internetowych, organizowanie usług wynikających z umów z osobami trzecimi [handel], pośrednictwo w zakresie transakcji handlowych i umów handlowych, produkcja programów typu teleshopping, organizacja subskrypcji pakietów informacyjnych, produkcja programów związanych z zakupami w sklepach internetowych, skomputeryzowane usługi w zakresie składania zamówień online, udostępnianie informacji dotyczących produktów konsumenckich w zakresie oprogramowania, udostępnianie porad dotyczących produktów konsumenckich w zakresie oprogramowania, usługi w zakresie administrowania działalnością gospodarczą w celu obsługi transakcji sprzedaży dokonywanych za pośrednictwem platformy internetowej dla nabywców i sprzedawców towarów i usług, zawieranie transakcji handlowych na rzecz innych, przez sklepy online, **42** doradztwo w zakresie projektowania stron internetowych, opracowywanie i utrzymywanie stron internetowych dla osób trzecich, prace badawczo-rozwojowe w zakresie produktów, projektowanie animacji na rzecz innych, projektowanie gier, projektowanie graficzne w celu kompilacji stron w Internecie, projektowanie i opracowywanie stron internetowych, projektowanie i opracowywanie systemów bezpieczeństwa danych elektronicznych, projektowanie i opracowywanie produktów multimedialnych, projektowanie i projektowanie graficzne do tworzenia stron WWW, projektowanie i tworzenie witryn internetowych dla osób trzecich, projektowanie i wdrażanie stron internetowych dla osób trzecich, projektowanie nowych produktów, projektowanie sprzętu do przetwarzania i dystrybucji treści multimedialnych, projektowanie stron domowych i stron internetowych, projektowanie stron internetowych w celach reklamowych, projektowanie systemów informatycznych związanych z finansami, projektowanie wizualne, projektowanie wspomagane komputerowo dla procesów produkcyjnych, renderowanie grafiki

komputerowej (obróbka cyfrowa obrazów), tworzenie platform internetowych do handlu elektronicznego, tworzenie, projektowanie i utrzymywanie stron internetowych, usługi doradcze w zakresie projektowania systemów komputerowych, usługi projektowania graficznego wspomagane komputerowo, usługi projektowania grafiki komputerowej, usługi technologiczne w zakresie projektowania, usługi w zakresie projektowania i tworzenia witryn internetowych, wspomagane komputerowo projektowanie grafiki wideo, wspomagane komputerowo projektowanie form.

(111) **354631** (220) 2019 01 31 (210) 495419  
 (151) 2022 06 20 (441) 2019 03 25  
 (732) HASCO TM SPÓŁKA Z OGRANICZONĄ  
 ODPOWIEDZIALNOŚCIĄ SPÓŁKA KOMANDYTOWA, Wrocław (PL)  
 (540) (znak słowno-graficzny)  
 (540) MENSIL Tabletki nie wymagają popijania  
 (540)



(591) szary, biały, czarny  
 (531) 17.01.03, 26.04.02, 26.04.11, 26.03.01, 27.05.01, 29.01.13  
 (510), (511) **5** produkty farmaceutyczne, leki, suplementy diety.

(111) **354632** (220) 2020 10 30 (210) 520243  
 (151) 2022 06 21 (441) 2020 12 07  
 (732) SUROWIEC MAGDALENA ALPHA STAR EXPORT-IMPORT,  
 Myszków (PL)  
 (540) (znak słowny)  
 (540) FREEZE ORIGINAL  
 (510), (511) **1** produkty chemiczne do sporządzania produktów zapachowych, substancje chemiczne do użytku w produkcji kosmetyków zapachowych, wodne mieszaniny chemiczne, mieszaniny i substancje chemiczne i organiczne do celów zapachowych, **3** olejki eteryczne, zmieszane olejki eteryczne, olejki eteryczne do użytku w produkcji wyrobów zapachowych, roślinne olejki eteryczne, aromatyczne olejki eteryczne, aromaty do żywności w postaci olejków eterycznych, **16** papeteria zapachowa, papier zapachowy, karteczki, kartoniki i bibułki zapachowe, bibułka, bibuły, **30** aromaty do żywności, aromaty do celów spożywczych, ziołowe aromaty do przyrządzania napojów, owocowe aromaty inne niż esencje, aromaty do napojów, aromaty do herbaty, **35** usługi oferowania w celach sprzedaży w sklepach detalicznych, hurtowniach, w sieci komputerowej, w tym w sklepach internetowych w drodze sprzedaży wysyłkowej mieszanin i substancji chemicznych i organicznych do celów zapachowych, olejków eterycznych do użytku w produkcji wyrobów zapachowych, aromatów do żywności w postaci olejków eterycznych, aromatów spożywczych sporządzonych z olejków eterycznych, papieru zapachowego, karteczek, kartoników i bibulek zapachowych, aromatów do żywności i do celów spożywczych, ziołowych aromatów do przyrządzania napojów, owocowych aromatów.

(111) **354633** (220) 2021 11 26 (210) 536970  
 (151) 2022 06 21 (441) 2022 03 07  
 (732) PGE POLSKA GRUPA ENERGETYCZNA SPÓŁKA AKCYJNA,  
 Warszawa (PL)

(540) (znak słowno-graficzny)  
 (540) PGE LTE 450  
 (540)



(591) czerwony, pomarańczowy, granatowy, biały  
 (531) 26.11.03, 26.01.17, 27.05.01, 29.01.14  
 (510), (511) **9** Aparatura i urządzenia do sterowania przepływu energii elektrycznej, Banki energii, Baterie, Baterie do telefonów komórkowych, Baterie do telefonów, Baterie litowo-jonowe, Baterie litowe, Ładowarki do smartfonów, Ładowarki do telefonów komórkowych, Ładowarki do telefonów komórkowych, do użytku w pojazdach, Ładowarki przenośne, Ładowarki USB, Ładowarki USB przystosowane do samochodowych gniazd zapalniczki, Stacje dokujące, Aparatura i urządzenia do gromadzenia i przechowywania energii elektrycznej, Komponenty elektryczne i elektroniczne, Kable i przewody elektryczne, Anteny jako części składowe, Ekran dotykowy [elektroniczne], Dotykowe panele sterowania, Elektroniczne tabliczki dotykowe [touchpad], Gniazda telefoniczne, Gniazda telewizyjne, Kable do anten, Jednostki pamięci elektronicznych, Karty rozszerzenia pamięci, Karty pamięciowe, Karty pamięci typu flash, Pamięci do sprzętu do przetwarzania danych, Płytki krzemowe, Półprzewodniki, Przełączniki [antenne] [nadawanie-odbior], Przełączniki dotykowe [elektryczne], Urządzenia pamięci, Urządzenia pamięciowe do przechowywania danych, Urządzenia do nieprzerwanego zasilania energii [zasilacze UPS], Urządzenia do nieprzerwanego zasilania elektrycznego [baterie], Automaty telefoniczne [telefony samoinkasujące], Cyfrowe telefony komórkowe, Emotikony do pobrania na telefony komórkowe, Etui na telefony komórkowe, Futerały na telefony, Futerały na telefony komórkowe, Futerały na telefony [specjalnie dopasowane], Oprogramowanie komputerowe umożliwiające przenoszenie zdjęć na telefony komórkowe, Osłony na telefony komórkowe, Pobieralne aplikacje na telefony komórkowe do zarządzania danymi, Pobieralne aplikacje na telefony komputerowe do zarządzania informacjami, Skórzane etui na telefony komórkowe, Tapety na komputery i telefony, do pobrania, Telefony, Telefony bezprzewodowe, Telefony cyfrowe, Telefony internetowe, Telefony komórkowe, Telefony komórkowe do użytku w pojazdach, Telefony komórkowe z alfabetem Braille'a, Telefony komórkowe z dużymi klawiszami i cyframi dla użytkowników z osłabionym wzrokiem lub sprawnością, Telefony konferencyjne, Telefony samochodowe, Telefony satelitarne, Telefony stacjonarne, Telefony VoIP, Telefony z potrójnym pasmem częstotliwości, Telefony z systemami komunikacji wewnętrznej, Telefony zasilane energią słoneczną, Uchwyty na deskę rozdzielczą na telefony komórkowe, Uchwyty na telefony komórkowe, Elektroniczne globalne systemy nawigacyjne, Elektroniczne przyrządy nawigacyjne, Elektroniczne systemy nawigacyjne, Elektroniczne urządzenia i przyrządy do nawigacji i ustalania położenia, Programy komputerowe do użytku w autonomicznej nawigacji pojazdów, Pojazdy (Urządzenia nawigacyjne dla-) [komputery pokładowe], Pokładowe systemy elektroniczne w pojazdach lądowych do wspomaganie jazdy, Pokładowe systemy elektroniczne do wspomaganie parkowania, Pokładowe systemy elektroniczne do wspomaganie kierowania pojazdem, Sprzęt komputerowy do transmisji danych lokalizacyjnych, Sprzęt komputerowy do rozpowszechniania danych lokalizacyjnych, Urządzenia systemu GPS, Urządzenia nawigacyjne GPS, Kable do przewodzenia sygnału dla urządzeń informatycznych, audio-video i telekomunikacji, Sprzęt do komunikacji, Urządzenia i nośniki do przechowywania danych, Karty telefoniczne, Klawiatury, Klawiatury bezprzewodowe, Nagrywarki DVD, Napędy CD do komputerów, Nagrane nośniki danych do użytku z komputerami, Odbiorniki [do urządzeń telekomunikacyjnych], Panele wyświetlaczy ciekłokrystalicznych z tranzystorem cienkowarstwowym [TFT-LCD], Urządzenia do gromadzenia danych, Urządzenia do kodowania, Urządzenia do przetwarzania sygnałów cyfrowych, Urządzenia do rozpoznawania mowy, Urządzenia do przechowywania danych, Urządzenia do pamiętania danych, Urządzenia i przyrządy multimedialne, Urządzenia nagrywania, Wzmacniacze, Komputerowe bazy danych, Muzyka, filmy i inne rodzaje elektronicznych publikacji tekstowych i obrazowych utrwalone na nośnikach, Dane zapisane elektronicznie, Dyski optyczne zapisane, Dane zapisane magnetycznie, Dyski wstępnie za-



programowane, Nagrane dyski kompaktowe, Nagrane płyty kompaktowe [płyty CD], Nagrane magnetyczne, Nagrane magnetyczne nośniki danych, Pliki multimedialne do pobrania, Zapisane pliki danych, Kaski zabezpieczające, Ochronna odzież robocza [chroniąca przed wypadkami lub urazami], **14** Biżuteria, Biżuteria do telefonów komórkowych, Bransoletki, Breloczki, Broszki, Budziki, Etui na zegarki, Figurki [statuetki] z metali szlachetnych, Kolczyki, Łańcuszki, Posążki z metali szlachetnych, Spinki do mankietów, Spinki do krawatów, Szpilki ozdobne, Tarcze zegarów, Zegarki, Wyroby biżuteryjne, Breloczki do kluczy, Breloczki do kluczy [ozdoby], Wisioriki do kluczy (ozdoby lub breloczki), Pudełka na biżuterię i pudełka na zegarki, Małe zegary, Paski do zegarków, Stoperki, Tarcze do zegarków, Zegarki elektroniczne, Zegarki na rękę z urządzeniami GPS, Zegarki z funkcją komunikacji na odległość, Zegary przemysłowe, Wpinki do klapy [biżuteria], łańcuszki do kluczy, **16** Afisze, plakaty, Artykuły biurowe, Bloczki do notowania, Biurowe artykuły papierniczne, Bloczki do zapisywania, Bloczki notatnikowe, Broszury, Broszury drukowane, Cenniki, Długopisy kolorowe, Druki, Etui do notatników, Flamastry zakreślacze, Kalendarze, Koperty, Nalepki, Notatniki [notesy], Ołówki kolorowe, Podkładki na biurko, Pojemniki na biurko, Segregatory, Skoroszyty, Teczki do użytku biurowego, Terminarze, Ulotki, Zeszty, Kubki na ołówki, Papierowe torebki do pakowania, **18** Artykuły podróżne [walizki, torby], Torby, Tekstylne torby na zakupy, Torby do pracy, Torby i portfele skórzane, Torby na zakupy, Torby na ramię, Torby pamiętkowe, Torby płócienne, Torby podróżne, Torby sportowe, Torby turystyczne, Saszetki biodrowe, Saszetki męskie, **21** Kubki, Kubki ceramiczne, Kubki do kawy, Kubki do napojów, Kubki termiczne, **25** Czapki jako nakrycia głowy, Czapki i czapeczki sportowe, Obuwie, Nakrycia głowy, Apaszk, Apaszk [chustki], Bluzki, Bluzy dresowe, Bluzy sportowe, Ciepłe kurtki robocze, Kamizelki, Koszule, Koszulki polo, Koszulki z krótkim rękawem, Koszulki bez rękawów, Koszulki z nadrukami, Krawaty, Kurtki, Kurtki odbłaskowe, Rękawiczki, Odzież robocza, **35** Pomoc w zarządzaniu w zakresie promocji działalności gospodarczej, Promowanie działalności gospodarczej, Promowanie [reklama] działalności gospodarczej, Promowanie towarów i usług w formie sponsorowania wydarzeń sportowych, Promowanie wydarzeń specjalnych, Reklama promocyjna projektów badawczych w dziedzinie energetyki, Usługi reklamowe ukierunkowane na promowanie działań zwiększających świadomość społeczeństwa w zakresie kwestii i inicjatyw środowiskowych, Usługi reklamowe w celu zwiększania świadomości społecznej w zakresie spraw środowiskowych, Doradztwo i konsultacje w zakresie działalności gospodarczej, Opracowywanie strategii przedsiębiorstw, Organizacja działalności gospodarczej, Organizacja zarządzania działalnością gospodarczą, Zarządzanie procesami biznesowymi i doradztwo w tym zakresie, Doradztwo biznesowe dotyczące finansowania rozwoju, Usługi analizy i informacji biznesowej oraz badania rynkowe, Doradztwo dotyczące działalności gospodarczej w sektorze energetycznym, Doradztwo w zakresie organizacji działalności gospodarczej, Doradztwo w zakresie planowania działalności gospodarczej, Doradztwo w zakresie prowadzenia działalności gospodarczej, Doradztwo w zakresie zakładania i prowadzenia działalności gospodarczej, Pomoc i doradztwo w zakresie zarządzania biznesowego przedsiębiorstwami w sektorze energetycznym, Usługi doradcze w zakresie działalności gospodarczej dotyczące wykorzystania wynalazków, Badania i analizy rynkowe, Badania rynku i analizy biznesowe, Doradztwo w zakresie analizy biznesowej, Usługi reklamowe, promocyjne i marketingowe, Oferowanie i wynajem przestrzeni reklamowej, czasu reklamowego i mediów na reklamy, Reklama, Reklama online za pośrednictwem sieci komputerowej, Reklama za pośrednictwem sieci telefonii komórkowej, Wyświetlanie reklam dla osób trzecich, Zarządzanie działalnością gospodarczą, **38** Komunikacja przez telefony komórkowe, Łączność przez telefony komórkowe, Transmisja grafiki na telefony komórkowe, Usługi komunikacji przez płatne telefony, Usługi telekomunikacyjne, Telekomunikacja, Usługi sieci telekomunikacyjnych, Łączność poprzez sieci komputerowe i dostęp do Internetu, Usługi telefoniczne, Usługi transmisyjne, Automatyczny transfer danych cyfrowych za pomocą kanałów telekomunikacyjnych, Bezpieczna transmisja danych, dźwięków lub obrazów, Cyfrowa transmisja danych za pośrednictwem Internetu, Cyfrowa transmisja głosu, Doradztwo w zakresie telekomunikacji, Doradztwo w zakresie usług telekomunikacyjnych, Dostarczanie informacji komunikacyjnych, Dostarczanie wiadomości za pośrednictwem środków elektronicznych, Dostarczanie wiadomości za pośrednictwem mediów audiowizualnych, Elektroniczna transmisja wiadomości i danych, Elektroniczna transmisja i retransmisja dźwięków, obrazów, dokumentów, wiadomości i danych, Elektroniczne przesyłanie wiadomości bly-

skawicznych i danych, Dostarczanie raportów dotyczących łączności, Dostarczanie informacji o telekomunikacjach, Dostarczanie cyfrowego dźwięku i/lub wideo za pomocą telekomunikacji, Interaktywne przesyłanie treści wideo przez sieci cyfrowe, Interaktywne usługi telekomunikacyjne, Komunikacja drogą radiową, Komunikacja przez międzynarodowe sieci telekomunikacyjne, Komunikacja przez sieci elektroniczne, Komunikacja telegraficzna, Komunikacja za pomocą środków elektronicznych, Komunikacja za pomocą fal elektromagnetycznych, Komunikacja w celu wymiany danych w formie elektronicznej, Mobilna komunikacja radiowa, Mobilne usługi medialne w postaci elektronicznej transmisji medialnych treści rozrywkowych, Przekaz danych za pomocą telekomunikacji, Przesyłanie danych, dźwięków i obrazów drogą satelitarną, Przesyłanie danych za pośrednictwem środków elektronicznych, Przesyłanie informacji drogą satelitarną, Przesyłanie wiadomości, Telekomunikacja informacyjna, Telekomunikacja radiowa, Transmisja danych, Transmisja danych, dźwięków i obrazów za pośrednictwem satelitów, Transmisja danych przez radio, Transmisja dźwięku, wideo i informacji, Transmisja i odbiór radiowy, Transmisja informacji do celów biznesowych, Transmisja informacji z baz danych za pośrednictwem sieci telekomunikacyjnych, Transmisja informacji za pośrednictwem elektronicznych sieci komunikacyjnych, Transmisja krótkich wiadomości [SMS], obrazów, mowy, dźwięku, muzyki i komunikatów tekstowych pomiędzy mobilnymi urządzeniami telekomunikacyjnymi, Transmisja krótkich wiadomości, Transmisja satelitarna, Transmisja telegramów, Transmisja wiadomości, danych i treści za pośrednictwem Internetu i innych sieci łącznościowych, Udostępnianie szerokopasmowych łączy telekomunikacyjnych, Usługi cyfrowej transmisji danych audio i wideo, Usługi łączności, Usługi łączności elektronicznej, Usługi łączności kablowej, Usługi łączności radiowej, Usługi łączności satelitarnej, Usługi łączności telegraficznej, Usługi nadawcze, Usługi przesyłania wiadomości teleksowych, Usługi przesyłania i odbioru wiadomości, Użytkowanie anten odbiorników naziemno-satelitarnych, Użytkowanie elektronicznych sieci komunikacyjnych, Użytkowanie sieci telekomunikacyjnej, Zapewnianie dostępu do sieci telekomunikacyjnych, Zapewnianie dostępu o dużej prędkości do sieci komputerowych i komunikacyjnych, Zapewnianie elektronicznych połączeń telekomunikacyjnych, Zdalne transmitowanie danych drogą telekomunikacyjną, Dostarczanie i wynajem infrastruktury i sprzętu telekomunikacyjnego, **41** Edukacja, rozrywka i sport, Usługi edukacyjne, rozrywkowe i sportowe, Usługi w zakresie gier wideo, Nauczanie i szkolenia, Organizowanie rozrywki, Rozrywka, Rozrywka interaktywna online, Rozrywka interaktywna, Udzielanie informacji dotyczących rozrywki, Udzielanie informacji dotyczących rozrywek online z internetowych baz danych, **42** Tworzenie i prowadzenie stron internetowych na telefony komórkowe, Hosting, oprogramowanie jako usługa oraz wypożyczanie oprogramowania komputerowego, Doradztwo, konsultacje i informacja w zakresie technologii informacyjnych, Rozwój, programowanie i wdrażanie oprogramowania komputerowego, Usługi w zakresie kopiowania i konwersji danych, usługi kodowania danych, Rozwój sprzętu komputerowego, Usługi w zakresie ochrony, bezpieczeństwa i odzyskiwania systemów informatycznych, Wypożyczenie sprzętu i urządzeń komputerowych, Administracja serwerami pocztowymi, Administracja serwerów, Administrowanie prawami użytkowników w sieciach komputerowych, Analizy komputerowe, Aktualizowanie banków pamięci systemów komputerowych, Badania techniczne dotyczące komputerów, Badania dotyczące przetwarzania danych, Badania w dziedzinie technologii informacyjnej, Badania w dziedzinie technologii przetwarzania danych, Doradztwo w dziedzinie bezpieczeństwa internetowego, Doradztwo w dziedzinie bezpieczeństwa danych, Eksploracja danych, Integracja systemów i sieci komputerowych, Inżynieria komputerowa, Konserwacja oprogramowania do przetwarzania danych, Monitoring systemów komputerowych przy użyciu dostępu zdalnego, Opracowywanie i testowanie metod przetwarzania danych, algorytmów i oprogramowania, Opracowywanie sieci komputerowych, Opracowywanie systemów do przesyłania danych, Opracowywanie systemów komputerowych, Opracowywanie systemów przechowywania danych, Opracowywanie systemów przetwarzania danych, Opracowywanie urządzeń do przetwarzania danych, Planowanie, projektowanie i rozwój stron internetowych online na rzecz osób trzecich, Projektowanie i opracowywanie urządzeń do bezprzewodowej transmisji danych, Projektowanie i opracowywanie systemów do wprowadzania, wyprowadzania, przetwarzania, wyświetlania i przechowywania danych, Projektowanie i opracowywanie systemów komputerowych, Projektowanie, tworzenie i programowanie stron in-

ternetowych, Projektowanie systemów magazynowania danych, Projektowanie urządzeń do przetwarzania danych, Usługi w zakresie sieci komputerowej, Zdalne administrowanie serwerem.

(111) **354634** (220) 2021 10 21 (210) 535509  
 (151) 2022 06 17 (441) 2021 12 20  
 (732) SWPS UNIWERSYTET HUMANISTYCZNOSPÓŁECZNY,  
 Warszawa (PL)  
 (540) (znak graficzny)  
 (540)  
 (540)



(531) 26.01.01, 26.01.03  
 (510), (511) **9** Programy telewizyjne, Filmy, Audycje radiowe, Nagrania dźwięku, obrazu i filmowe utrwalone w dowolnej formie, Nośniki mediów elektronicznych, Publikacje on-line, E-booki, Oprogramowanie komputerowe, **16** Druki, Afisze, Artykuły papierniczne, Albumy, Broszury, Czasopisma, Fotografie, Indeksy, Skorowidze, Kalendarze, Karty pocztowe, Katalogi, Książki, Mapy, Materiały dydaktyczne i szkoleniowe, Papeterie, Periodyki, Plakaty, Podręczniki, Prospekty, Publikacje, Wydawnictwa, Skrypty, Materiały szkoleniowe i instruktażowe, **35** Usługi reklamowe, Merchandising, Usługi publikowania i rozpowszechniania materiałów reklamowych, Usługi promocyjne, Usługi w zakresie zarządzania zbiorami informatycznymi, Prowadzenie sklepu w systemie on-line za pośrednictwem internetu, Usługi sprzedaży w sklepach stacjonarnych i księgarniach, Sprzedaż gadżetów, Usługi organizacji targów i wystaw handlowych i reklamowych w zakresie osiągnięć naukowych, również za pośrednictwem sieci internetowej, Tworzenie i rozpowszechnianie ogłoszeń i materiałów promocyjnych i reklamowych, Rekrutacja personelu, Sondaż opinii publicznej, Usługi doradcze w zakresie prowadzenia i zarządzania działalnością gospodarczą i tworzenia strategii rozwoju, Badanie rynku i opinii publicznej, **38** Usługi w zakresie zapewnienie dostępu do treści, stron internetowych i portali, Udostępnianie serwisów on-line, **41** Usługi w zakresie edukacji, nauki i kultury, Usługi w zakresie nauczania, Prowadzenie szkół (w tym szkół wyższych), Nauczanie i edukacja on-line (e-learning), Publikowanie tekstów innych niż reklamowe, Publikowanie książek, Publikacja elektroniczna on-line książek i periodyków, Usługi szkoleniowe, Organizowanie i prowadzenie konferencji, warsztatów, szkoleń, kursów, występów, seminariów, wydarzeń, Szkoły językowe, Usługi trenerskie, Usługi organizowania i prowadzenia pracowni specjalistycznych i centrów badawczych, Usługi wydawnicze, **42** Analizy, badania, ekspertyzy oraz usługi naukowe i techniczne w szczególności w zakresie nauk humanistycznych, nauk społecznych, nauk medycznych i nauk o zdrowiu, nauk inżynieryjno-technicznych, nauk ścisłych i przyrodniczych oraz sztuki, Inne usługi badawczo-rozwojowe prowadzone na uczelni wyższej, Rozwój, programowanie i wdrażanie oprogramowania komputerowego, Projektowanie i opracowywanie systemów do wprowadzania, wyprowadzania, przetwarzania, wyświetlania i przechowywania danych, **44** Badania psychologiczne, Doradztwo psychologiczne, Konsultacje psychologiczne, Opieka psychologiczna, Terapia psychologiczna dla dzieci i młodzieży, Usługi w zakresie oceny psychologicznej, Badanie przeprowadzanie ocen i badań psychologicznych, Psychoterapia, Usługi psychoterapeutyczne, Usługi terapeutyczne, Opieka medyczna, Opieka zdrowotna, Pomoc medyczna, **45** Analizy, badania i ekspertyzy prawne, Zarządzanie prawami autorskimi i prawami z zakresu własności przemysłowej, Doradztwo i licencjonowanie w zakresie własności intelektualnej, Transfer technologii polegający na licencjonowaniu i zarządzaniu własnością intelektualną.

(111) **354635** (220) 2022 03 01 (210) 540471  
 (151) 2022 08 09 (441) 2022 04 25  
 (732) EXARTO SPÓŁKA Z OGRANICZONĄ ODPOWIEDZIALNOŚCIĄ,  
 Warszawa (PL)  
 (540) (znak słowno-graficzny)  
 (540) EXARTO  
 (540)

EXARTO

(591) niebieski  
 (531) 27.05.01, 29.01.04  
 (510), (511) **35** Doradztwo biznesowe, Analiza danych biznesowych, **42** Usługi w zakresie projektowania, Doradztwo, konsultacje i informacja w zakresie technologii informacyjnych, Hosting, oprogramowanie jako usługa oraz wypożyczanie oprogramowania komputerowego, Rozwój, programowanie i wdrażanie oprogramowania komputerowego, Rozwój sprzętu komputerowego, Usługi w zakresie kopiowania i konwersji danych, usługi kodowania danych, Usługi w zakresie ochrony, bezpieczeństwa i odzyskiwania systemów informatycznych, Usługi w zakresie technologii informacyjnych, Doradztwo projektowe, Usługi projektowania, Usługi naukowe i technologiczne, Usługi inżynieryjne, Testowanie, stwierdzanie autentyczności i kontrola jakości, Analiza i ocena dotycząca opracowywania produktów, Analiza i ocena dotycząca projektowania produktów, Analiza opracowywania produktu, Analiza projektu produktu, Usługi IT w celu ochrony danych.

(111) **354636** (220) 2022 02 04 (210) 539534  
 (151) 2022 08 03 (441) 2022 04 19  
 (732) ANEK SPÓŁKA Z OGRANICZONĄ ODPOWIEDZIALNOŚCIĄ,  
 Ożarów Mazowiecki (PL)  
 (540) (znak słowno-graficzny)  
 (540) Smily play  
 (540)



(591) biały, ciemnoczerwony, pomarańczowy, żółty  
 (531) 26.01.02, 27.05.01, 29.01.14  
 (510), (511) **16** Papier, karton, artykuły papiernicze, artykuły szkolne pomocne do nauki przedszkolnej i szkolnej, farby i kredki szkolne i dla artystów, ołówki szkolne i dla artystów, palety, kartony rysunkowe, kartony barwne, papier w arkuszach, bloki rysunkowe, kalkomanie, kleje, książeczki do kolorowania, pędzle i pędzelki szkolne i dla artystów, przybory kreślarskie, tablice do pisania, kreda, nalepki, naklejki, modele do składania i sklejanie, obrusy papierowe, serwetki papierowe, papierowe torebki na prezenty, **28** Gry, zabawki i sprzęt sportowy ujęte w tej klasie, balony do gry, karty do gry, kule do gry, kulki do gry, piłki do gry, pionki do gry, rakiety do gry, gry planszowe, gry towarzyskie (salonowe), huśtawki, klocki, konie na biegunach, kości do gry, kubki na kości do gry, kręgle, samochody, rowerki, la-tawce, szpule do latawców, lotki do gry, lotnie, maskotki, maski, misie pluszowe, paralotnie, pierścienie do rzucania, stoły do piłki nożnej, piłeczki do gier, piniaty, kapiszonowe pistolety, pistolety (zabawki), plansze do gry w warcaby, pluszowe zabawki, pojazdy (zabawki), wrotki, rolki, sanki, szachy, warcaby, zabawki ruchome, zabawki sterowane radiem, żaglówki, kukiełki, lalki, ubranka dla lalek, zestawy wyposażeniowe dla lalek: butelki, domki, łóżka, pokoiki, nosidełka, wózki, smoczeki, śliniaki, przybory toaletowe, pieluchy, buciki, zastawa, czapeczki, sztuczne jedzenie, pościel.

(111) **354637** (220) 2022 02 04 (210) 539537  
 (151) 2022 08 03 (441) 2022 04 19  
 (732) ANEK SPÓŁKA Z OGRANICZONĄ ODPOWIEDZIALNOŚCIĄ,  
 Ożarów Mazowiecki (PL)  
 (540) (znak słowno-graficzny)  
 (540) anek Dla dzieci  
 (540)



(591) biały, ciemnoczerwony, niebieski, pomarańczowy, zielony  
 (531) 27.05.01, 29.01.15, 26.04.09, 26.04.18  
 (510), (511) **16** Papier, karton, artykuły papiernicze, artykuły szkolne pomocne do nauki przedszkolnej i szkolnej, farby i kredki szkolne i dla artystów, ołówki szkolne i dla artystów, palety, kartony rysunkowe, kartony barwne, papier w arkuszach, bloki rysunkowe, kalkomanie, kleje, książeczki do kolorowania, pędzle i pędzelki szkolne i dla artystów, przybory kreślarskie, tablice do pisania, kreda, nalepki, naklejki, modele do składania i sklejanie, obrusy papierowe, serwetki papierowe, papierowe torebki na prezenty, **28** Gry, zabawki i sprzęt sportowy ujęte w tej klasie, balony do gry, karty do gry, kule do gry, kulki do gry, piłki do gry, pionki do gry, rakiety do gry, gry planszowe, gry towarzyskie (salonowe), huśtawki, klocki, konie na biegunach, kości do gry, kubki na kości do gry, kręgle, samochody, rowerki, latawce, szpule do latawców, lotki do gry, lotnie, maskotki, maski, misie pluszowe, parolotnie, pierścienie do rzucania, stoły do piłki nożnej, piłeczki do gier, piniaty, kapiszonowe pistolety, pistolety (zabawki), plansze do gry w warcaby, pluszowe zabawki, pojazdy (zabawki), wrotki, rolki, sanki, szachy, warcaby, zabawki ruchome, zabawki sterowane radiem, żaglówki, kukielki, lalki, ubranka dla lalek, zestawy wyposażeniowe dla lalek: butelki, domki, łóżka, pokoiki, nosidełka, wózki, smoczki, śliniaki, przybory toaletowe, pieluchy, buciki, zastawa, czapeczki, sztuczne jedzenie, pościel, **35** Usługi prowadzenia sklepu i hurtowni wielobranżowej oraz sklepu internetowego, usługi sprzedaży: balonów do gry, kart do gry, kul do gry, kulek do gry, piłek do gry, pionków do gry, rakiet do gry, gier planszowych, gier towarzyskich (salonowych), huśtawek, klocków, koni na biegunach, kości do gry, kubków na kości do gry, kręgli, rowerków, latawców, szpul do latawców, lotek do gry, lotni, maskotek, masek, misi pluszowych, parolotni, pierścieni do rzucania, stołów do piłki nożnej, piłeczek do gier, piniat, kapiszonowych pistoletów, pistoletów (zabawki), plansz do gry w warcaby, pluszowych zabawek, pojazdów (zabawki), wrotek, rolek, sanek, szachów, warcabów, zabawek ruchomych, zabawek sterowanych radiem, żaglówek, kukielki, lalek, ubranek dla lalek, zestawów wyposażeniowych dla lalek: butelek, domków, łóżek, pokojów, nosidełek, wózków, smoczków, śliniaków, przyborów toaletowych, pieluch, bucików, zastaw, czapeczek, sztucznego jedzenia, pościeli, samochodów, usługi prowadzenia sklepu i hurtowni wielobranżowej oraz sklepu internetowego, usługi sprzedaży artykułów papierniczych, artykułów szkolnych, pomocny do nauki przedszkolnej i szkolnej, farb i kredek szkolnych i dla artystów, ołówków szkolnych i dla artystów, palet, kartonów rysunkowych, kartonów barwnych, papieru w arkuszach, bloków rysunkowych, kalkomanii, klejów, książeczek do kolorowania, pędzli i pędzelków szkolnych i dla artystów, przyborów kreślarskich, tablic do pisania, kredy, nalepek, naklejek, modeli do składania i sklejanie, obrusów papierowych, serwetek papierowych, papierowe torebki na prezenty.

(111) **354638** (220) 2022 03 30 (210) 541572  
 (151) 2022 08 18 (441) 2022 04 25  
 (732) MEDIMART SPÓŁKA Z OGRANICZONĄ  
 ODPOWIEDZIALNOŚCIĄ SPÓŁKA KOMANDYTOWA,  
 Częstochowa (PL)  
 (540) (znak słowny)  
 (540) MissBju  
 (510), (511) **44** Zabiegi terapeutyczne dla ciała, Usuwanie cellulitu z ciała, Zabiegi kosmetyczne dla ciała, Usługi woskowania ciała ludz-

kiego, Leczenie w zakresie kontroli wagi ciała, Doradztwo medyczne w zakresie redukcji masy ciała, Doradztwo w dziedzinie pielęgnacji ciała i urody, Usługi opalania natryskowego dla ciała ludzkiego, Doradztwo świadczone za pośrednictwem Internetu w dziedzinie pielęgnacji ciała i urody, Usługi woskowania ciała w celu usuwania włosów u ludzi, Udzielanie porad medycznych w zakresie redukcji masy ciała, Udzielanie informacji żywieniowych w zakresie żywności przeznaczonej do redukcji masy ciała do celów medycznych, Zdrowotne usługi odnowy biologicznej w zakresie zdrowia i dobrego samopoczucia ciała i ducha, Udzielanie informacji żywieniowych w zakresie napojów do redukcji masy ciała do celów medycznych, Usługi w zakresie odchudzania, Masaże, Informacje dotyczące masażu, Opieka zdrowotna w zakresie masażu terapeutycznych, Usługi konsultacji związane z masażami, Zabiegi terapeutyczne dla twarzy, Zabiegi kosmetyczne na ciało, twarz i włosy, Planowanie i nadzorowanie diety, Doradztwo w zakresie diety i odżywiania się, Udzielanie informacji na temat poradnictwa dietetycznego i żywieniowego.

(111) **354639** (220) 2022 04 22 (210) 542288  
 (151) 2022 08 26 (441) 2022 05 09  
 (732) BINIAK MARIUSZ, Gdynia (PL)  
 (540) (znak słowno-graficzny)  
 (540) A ARGONAUTS MEDIA GROUP  
 (540)



(591) niebieski, granatowy, biały  
 (531) 27.05.01, 27.05.09, 27.05.10, 27.05.17, 27.05.21, 26.11.01, 26.11.06, 26.11.12, 29.01.15  
 (510), (511) **35** Doradztwo biznesowe w zakresie marketingu strategicznego, Doradztwo dla przedsiębiorstw przemysłowych lub handlowych w zakresie prowadzenia firmy, Doradztwo dotyczące organizowania działalności gospodarczej, Doradztwo dotyczące reklamy.

(111) **354640** (220) 2021 12 29 (210) 538242  
 (151) 2022 06 27 (441) 2022 02 21  
 (732) OPENGIFT.PL SZYMON FRIESKE, PAWEŁ FRIESKE  
 SPÓŁKA JAWNA, Poznań (PL)  
 (540) (znak słowno-graficzny)  
 (540) OpenGift.pl Pomysłowe Gadżety Reklamowe  
 (540)



(591) czarny, zielony, różowy, niebieski, szary  
 (531) 26.04.03, 26.04.04, 26.04.16, 27.05.01, 26.01.01, 24.17.05, 29.01.15  
 (510), (511) **16** Artykuły biurowe, Artykuły do pisania i stemplowania, Artykuły papiernicze na przyjęcia, Artykuły piśmiennicze, Długopisy kolorowe, Ekierki, Etui na paszporty, Etui na przybory do pisania, Globusy, Kalendarze, Maty na biurko, Naklejki, Notatniki, Notatniki [notesy], Notesy [artykuły papiernicze], Ołówki, Ołówki do rysowania, Ołówki kolorowe, Ołówki węglowe, Ołówki z gumkami do wycierania, Organizery do użytku biurowego, Organizery na biurko, Papierowe artykuły piśmienne, Papierowe materiały biurowe, Pióra i długopisy, Pióra kulkowe, Pióra [na atrament], Piórniki, Przyborniki biurkowe, Przybory szkolne [artykuły piśmienne], Pudełka na pióra i długopisy, Pudełka na pióra i ołówki, Teczki na dokumenty, Torby papierowe, Zestawy długopisów i ołówków, Zestawy do malowania dla dzieci, Zestawy piśmienne.

(111) **354641** (220) 2022 01 11 (210) 538575  
 (151) 2022 05 24 (441) 2022 02 07  
 (732) TALAREK WERONIKA, Garwolin (PL)  
 (540) (znak słowno-graficzny)  
 (540) é éternel éte  
 (540)



(591) szary  
 (531) 29.01.06, 29.01.11, 27.05.01, 27.05.04, 27.05.09, 27.05.10, 27.05.21  
 (510), (511) **18** Walizy, torby podróżne, torby, portfele i inne artykuły służące do przenoszenia, **25** Kostiumy kąpielowe, Odzież damska.

(111) **354642** (220) 2022 01 12 (210) 538625  
 (151) 2022 05 24 (441) 2022 02 07  
 (732) MAKOWSKI KRZYSZTOF ELITE NIERUCHOMOŚCI,  
 Szczecin (PL)  
 (540) (znak słowno-graficzny)  
 (540) elite NIERUCHOMOŚCI  
 (540)



(591) czerwony, biały  
 (531) 26.11.01, 27.05.01, 27.05.10, 29.01.12  
 (510), (511) **36** Usługi w zakresie nieruchomości, Agencje nieruchomości, Usługi doradcze dotyczące nieruchomości, Usługi finansowania zakupu nieruchomości, Usługi wyceny nieruchomości, Udzielanie informacji dotyczących nieruchomości, Pośrednictwo w obrocie nieruchomościami, Wycena i zarządzanie nieruchomościami, Pośrednictwo ubezpieczeniowe w zakresie nieruchomości, Usługi w zakresie wyceny nieruchomości, Usługi w zakresie wyszukiwania nieruchomości mieszkaniowych, Doradztwo finansowe związane z inwestowaniem w nieruchomości, Administrowanie nieruchomościami, Skomputeryzowane usługi informacyjne dotyczące nieruchomości, Usługi konsultacyjne dotyczące nieruchomości, Zarządzanie nieruchomościami, Finansowanie projektów deweloperskich, Finansowanie nieruchomości, Usługi zarządzania nieruchomościami, Dostarczanie informacji dotyczących nieruchomości, Zarządzanie inwestycjami w nieruchomości, Doradztwo w zakresie nieruchomości, Inwestowanie kapitału w nieruchomości, Organizowanie finansowania zakupu nieruchomości, Planowanie inwestycji w nieruchomości, Administrowanie sprawami finansowymi dotyczącymi nieruchomości, Doradztwo dotyczące inwestowania w nieruchomości, Usługi finansowe w zakresie nieruchomości, Usługi doradztwa inwestycyjnego dotyczące nieruchomości, Usługi finansowe dotyczące własności nieruchomości i budynków, Udzielanie informacji dotyczących kwestii nieruchomości za pośrednictwem Internetu.

(111) **354643** (220) 2022 01 20 (210) 538889  
 (151) 2022 05 31 (441) 2022 02 14  
 (732) PepsiCo, Inc., Purchase (US)  
 (540) (znak słowny)  
 (540) CHEETOS TWISTED  
 (510), (511) **30** Przekąski na bazie kukurydzy.

(111) **354644** (220) 2022 01 01 (210) 538337  
 (151) 2022 06 08 (441) 2022 02 21  
 (732) GIBERT MARCIN, Choszczno (PL)  
 (540) (znak słowno-graficzny)

(540) LIVE GAME  
 (540)



(591) czarny, różowy  
 (531) 26.04.22, 27.05.01, 29.01.12  
 (510), (511) **25** Ubrania codzienne, **41** Organizowanie imprez sportowych, zawodów i turniejów sportowych, Organizowanie i przeprowadzanie turniejów e-sportowych.

(111) **354645** (220) 2022 01 13 (210) 538654  
 (151) 2022 05 31 (441) 2022 02 07  
 (732) KORZENIEWSKA KATARZYNA, Warszawa (PL)  
 (540) (znak słowno-graficzny)  
 (540) CHIŃCZYK BISTRO  
 (540)



(531) 02.01.01, 02.01.23, 02.01.30, 27.05.01  
 (510), (511) **43** Zapewnianie żywności i napojów w restauracjach, Serwowanie żywności i napojów w restauracjach i barach, Oferowanie żywności i napojów dla gości w restauracjach, Restauracje oferujące dania na wynos.

(111) **354646** (220) 2022 01 04 (210) 538380  
 (151) 2022 05 31 (441) 2022 02 14  
 (732) TRZY SPÓŁKA Z OGRANICZONĄ ODPOWIEDZIALNOŚCIĄ,  
 Warszawa (PL)  
 (540) (znak słowny)  
 (540) toolls

(510), (511) **35** Agencje reklamowe, Usługi reklamowe świadczone przez radiowe i telewizyjne agencje reklamowe, Badania w zakresie biznesu, Badania w zakresie działalności gospodarczej i usługi doradcze, Badania w zakresie public relations, Badania w zakresie reklamy, Badania rynkowe, Bezpośrednia reklama pocztowa, Doradztwo w dziedzinie strategii komunikacyjnych public relations, Doradztwo w dziedzinie public relations, Doradztwo w zakresie zarządzania marketingowego, Impresariat w działalności artystycznej, Usługi agencji wyszukiwania talentów [impresariat w działalności artystycznej], Kolportaż próbek, Marketing ukierunkowany, Organizacja pokazów mody w celach promocyjnych, Pisanie scenariuszy do celów reklamowych, Prezentowanie produktów w mediach dla celów sprzedaży detalicznej, Produkcja filmów reklamowych, Kompilacja, produkcja i rozpowszechnianie materiałów reklamowych, Produkcja i dystrybucja reklam radiowych i telewizyjnych, Produkcja materiałów reklamowych i reklam, Produkcja nagrań dźwiękowych w celach reklamowych, Produkcja nagrań wideo do celów reklamowych, Produkcja nagrań wideo w celach marketingowych, Produkcja reklam, Promocja sprzedaży, Usługi agencji modelek i modeli związane z promocją sprzedaży, Publikowanie materiałów i tekstów reklamowych, Reklama, Rozwijanie koncepcji reklamowych, Tworzenie tekstów reklamowych, Uaktualnianie materiałów reklamowych, Usługi marketingowe, Usługi doradcze dotyczące reklamy, promocji i marketingu, Usługi reklamowe i marketingowe, Usługi w zakresie opracowania graficznego do celów reklamowych, Wynajem billboardów, Wynajem czasu reklamowego we wszystkich środkach przekazu, Wynajmowanie przestrzeni reklamowej, Wystawy w celach handlowych lub reklamowych, **41** Impresariat artystyczny, Organizowanie widowisk [impresariat], Organizacja pokazów mody w celach rozrywkowych, Pisanie scenariuszy do celów innych niż reklamowe,

Pisanie scenariuszy filmowych, Produkcja filmów kinowych, Produkcja animowanych fragmentów na taśmie filmowej, Produkcja cyklicznych serii przygodowych filmów animowanych, Produkcja efektów specjalnych do filmów, Produkcja filmów, Produkcja filmów, innych niż reklamowe, Produkcja edukacyjnych programów telewizyjnych, Produkcja i prezentacja programów radiowych, Produkcja programów radiowych i telewizyjnych, Produkcja programów telewizyjnych do emisji na urządzeniach mobilnych, Pisanie i publikowanie tekstów, innych niż teksty reklamowe, Usługi w zakresie opracowania graficznego, inne niż do celów reklamowych, Pisanie scenariuszy, Planowanie przyjęć, Produkcja nagrań audio i video oraz produkcja multimedialna i usługi fotograficzne, Usługi rozrywkowe, Usługi studia nagrań.

(111) **354647** (220) 2022 01 07 (210) 538546  
(151) 2022 05 17 (441) 2022 01 31

(732) MACIASZEK KAROLINA, Gołęczewo (PL)

(540) (znak słowny)

(540) VABUN

(510), (511) **3** Kosmetyki, Kosmetyki nielecznicze, Tipy [kosmetyki], Eyelinery [kosmetyki], Kosmetyki do makijażu, Kosmetyki do ust, Kosmetyki do samoopalania, Kosmetyczne środki nawilżające, Nawilżane chusteczki kosmetyczne, Olejki do celów kosmetycznych, Kosmetyki nielecznicze i preparaty toaletowe, Perfumy, Perfumy do tektury, Perfumy do ceramiki, Perfumy w płynie, Perfumy w postaci stałej, Ekstrakty kwiatowe [perfumy], Perfumy do zastosowań przemysłowych, Nielecznicze pasty do zębów, Nielecznicze płyny do płukania ust, Odświeżacze oddechu, Dezodoranty i antyperspiranty, Mydła i żele, Preparaty do depilacji i golenia, Preparaty do kąpieli, Preparaty do pielęgnacji skóry, oczu i paznokci, Preparaty do włosów, Żele do ciała, Ziarna do polerowania, Szampony dla zwierząt, Aromaty, Olejki eteryczne, Aerosole czyszczące, Detergenty, Płyny do czyszczenia, Mydła do użytku domowego, Naturalne pasty do podłóg, Naturalne woski do podłóg, Pałeczki zapachowe, Preparaty do czyszczenia i polerowania skóry i butów, Preparaty do prania, Środki czyszczące, Środki do czyszczenia pojazdów, Środki zapachowe do celów domowych, **35** Reklama, Usługi sprzedaży detalicznej i hurtowej w zakresie następujących towarów: konopie indyjskie do celów medycznych, probiotyki (suplementy), suplementy diety, tkanina konopna, tkaniny z konopii siewnych, mleko z nasion konopii jako substytut mleka, przetworzone nasiona konopii [przypraw], rośliny suszone, kwiaty suszone, nieprzetworzone zioła, zioła świeże, świeże zioła, świeże zioła organiczne, zioła ogrodowe świeże, nasiona do uprawy ziół, świeże owoce, orzechy, warzywa i zioła, wieńce z suszonych ziół do dekoracji, świeże zioła dla celów spożywczych, zioła, suszone, do ozdabiania, świeże zioła w doniczkach, rośliny konopii, konopie, nieprzetworzone, kosmetyki, kosmetyki nielecznicze, typy [kosmetyki], eyelinery [kosmetyki], kosmetyki do makijażu, kosmetyki do ust, kosmetyki do samoopalania, kosmetyczne środki nawilżające, nawilżane chusteczki kosmetyczne, olejki do celów kosmetycznych, kosmetyki nielecznicze i preparaty toaletowe, perfumy, perfumy do tektury, perfumy do ceramiki, perfumy w płynie, perfumy w postaci stałej, ekstrakty kwiatowe [perfumy], perfumy do zastosowań przemysłowych, nielecznicze pasty do zębów, nielecznicze płyny do płukania ust, odświeżacze oddechu, dezodoranty i antyperspiranty, mydła i żele, preparaty do depilacji i golenia, preparaty do kąpieli, preparaty do pielęgnacji skóry, oczu i paznokci, preparaty do włosów, żele do ciała, ziarna do polerowania, szampony dla zwierząt, aromaty, olejki eteryczne, aerosole czyszczące, detergenty, płyny do czyszczenia, mydła do użytku domowego, naturalne pasty do podłóg, naturalne woski do podłóg, pałeczki zapachowe, preparaty do czyszczenia i polerowania skóry i butów, preparaty do prania, środki czyszczące, środki do czyszczenia pojazdów, środki zapachowe do celów domowych, biżuteria, odzież, obuwie, usługi sprzedaży detalicznej w związku z zabawkami, usługi sprzedaży hurtowej w związku z zabawkami, kampanie marketingowe.

(111) **354648** (220) 2022 01 14 (210) 538705  
(151) 2022 06 10 (441) 2022 02 21

(732) FUNDACJA MY PERSONALITY SKILLS, Nowy Sącz (PL)

(540) (znak słowny)

(540) MY PS

(510), (511) **41** Nauczanie i szkolenia, Doradztwo zawodowe, Udostępnianie publikacji elektronicznych on-line (nie do pobrania), Przygotowywanie, organizowanie i prowadzenie warsztatów [szkolenia],

Pisanie i publikowanie tekstów, innych niż teksty reklamowe, Zapewnianie szkoleń online, Zapewnianie kursów szkoleniowych online, Usługi nauki na odległość świadczące online, Udzielanie informacji edukacyjnych online z komputerowej bazy danych lub za pośrednictwem Internetu, Organizacja webinarów, Organizowanie konferencji, Organizowanie i prowadzenie targów edukacyjnych, **42** Certyfikacja usług edukacyjnych, **44** Usługi psychologów, Badania psychologiczne, Porady psychologiczne, Przeprowadzanie testów psychologicznych, Przeprowadzanie ocen i badań psychologicznych, Badanie osobowości do celów psychologicznych, **45** Licencjonowanie w zakresie badań i rozwoju [usługi prawne].

(111) **354649** (220) 2022 01 18 (210) 538767

(151) 2022 06 08 (441) 2022 02 21

(732) ŻARNOWSKI ADAM AMMA, Kraków (PL)

(540) (znak słowno-graficzny)

(540) wisEAT

(540)



(591) czarny, zielony, biały

(531) 29.01.13, 27.05.01, 05.03.14

(510), (511) **44** Profesjonalne doradztwo związane z dietą.

(111) **354650** (220) 2022 01 18 (210) 538818

(151) 2022 06 14 (441) 2022 02 14

(732) GABRYELSKA BEATA, Sieradz (PL)

(540) (znak słowny)

(540) Wędrowisko

(510), (511) **41** Publikowanie, sprawozdawczość i pisanie tekstów, Elektroniczna publikacja tekstów i druków, innych niż reklamowe, w Internecie, Komputerowe przygotowanie materiałów do publikacji, Komputerowe przygotowanie materiałów do publikacji [micro-publishing], Komputerowe przygotowanie materiałów do publikacji elektronicznej, Komputerowy skład drukarski [DTP], Multimedialne wydania czasopism, Multimedialne wydania gazet, Multimedialne wydania magazynów, Multimedialne wydania publikacji elektronicznych, Pisanie i publikowanie tekstów, innych niż teksty reklamowe, Pisanie scenariuszy, Pisanie scenariuszy do celów innych niż reklamowe, Pisanie przemówień politycznych, Pisanie tekstów [innych niż teksty reklamowe], Publikacja czasopism, Publikacja broszur, Publikacja i redagowanie książek, Publikacja i redagowanie materiałów drukowanych, Publikacja kalendarzy, Publikacja książek i czasopism elektronicznych online (nie do pobrania), Publikacja treści redakcyjnych stron dostępnych za pośrednictwem globalnej sieci komputerowej, Publikowanie, Publikowanie czasopism internetowych, Publikowanie czasopism elektronicznych, Publikowanie czasopism, Publikowanie fotografii, Publikowanie książek, czasopism, Publikowanie książek, Publikowanie książek instruktażowych, Publikowanie książek edukacyjnych, Publikowanie piosenek, Publikowanie opowiadań, Publikowanie multimediiów, Publikowanie plakatów, Publikowanie słów piosenek w postaci książek, Publikowanie tekstów, Publikowanie tekstów edukacyjnych, Publikowanie tekstów i obrazów, w tym w formie elektronicznej, innych niż do celów reklamowych, Publikowanie tekstów, innych niż teksty reklamowe, Publikowanie ulotek, Redagowanie tekstów pisanych, Redagowanie tekstów (innych niż teksty reklamowe), Redagowanie tekstów pisanych, innych niż reklamowe, Udostępnianie powieści graficznych online, nie do pobrania, Udostępnianie publikacji on-line, Udostępnianie publikacji elektronicznych, Udostępnianie on-line komiksów i powieści graficznych nie do pobrania, Usługi kaligrafii, Usługi pisanie blogów, Usługi pisanie tekstów, Usługi pisanie tekstów na potrzeby niereklamowe, Usługi publikacji, Usługi reporterskie, Usługi w zakresie opracowania graficznego, inne niż do celów reklamowych, Usługi w zakresie publikacji map, Usługi w zakresie publikacji książek, Usługi w zakresie publikacji przewodników, Wydawanie audiobooków, Wydawanie biuletynów, Wydawanie czasopism, Wydawanie katalogów, Tworzenie napisów, Organizowanie konferencji, wystaw i konkursów, Parki i miasteczka rozrywkowe i tematyczne, zoo i muzea, Produkcja nagrań audio i video oraz produkcja multimedialna i usługi fotograficzne, Usługi edukacyjne i instruktażowe, Usługi wynajmu związane ze sprzę-

tem i obiektami dla edukacji, rozrywki, sportu i kultury, Administracja [organizacja] działalnością kulturalną, Biblioteka [wypożyczalnia książek], Dostarczanie filmów, nie do pobrania, przy pomocy usług typu transmisja wideo na żądanie, Dostarczanie rozrywki w postaci nagranej muzyki, Impresariat artystyczny, Imprezy kulturalne, Fotoreportaże, Informacje o rekreacji, Informacja o wypoczynku, Informacja o rozrywce, Informacja o rekreacji, Informacja o imprezach rozrywkowych, Informacje dotyczące działalności kulturalnej, Malowanie portretów, Malowanie twarzy, Nauczanie i szkolenia, Nauczanie indywidualne, Obozy rekreacyjne, Ogrody udostępniane publicznie, Organizacja aktywności edukacyjnych na obozach letnich, Organizacja i przeprowadzanie aktywności kulturalnych, Organizowanie fanclubów, Organizowanie festiwalu, Organizacja webinarów, Organizacja imprez rozrywkowych, Organizacja imprez kulturalnych i artystycznych, Organizacja widowisk, Organizowanie festiwalu w celach rekreacyjnych, Organizowanie festiwalu w celach rozrywkowych, Organizowanie festiwalu w celach kulturalnych, Organizowanie festynów w celach kulturalnych, Organizowanie festynów w celach rozrywkowych, Organizowanie festynów w celach edukacyjnych, Organizowanie festynów w celach rekreacyjnych, Organizowanie gal, Organizowanie gier z udziałem publiczności, Organizowanie grupowych zajęć rekreacyjnych, Organizowanie i prezentowanie pokazów rozrywkowych dotyczących stylu i mody, Organizowanie i prowadzenie loterii, Organizowanie i przeprowadzanie targów w celach kulturalnych lub edukacyjnych, Organizowanie i urządzenie wystaw w celach rozrywkowych, Organizowanie społecznych imprez sportowych i kulturalnych, Organizowanie spektakli rozrywkowych, Organizowanie rozrywki wizualnej, Organizowanie pokazów psów, Organizowanie lokalnych wydarzeń kulturalnych, Organizowanie konkursów, Organizowanie widowisk w celach kulturalnych, Produkcja programów dokumentalnych, Produkcja programów radiowych lub programów telewizyjnych, Produkcja programów telewizyjnych na żywo do celów edukacyjnych, Produkcja przedstawień i programów radiowych i telewizyjnych, Prowadzenie ceremonii do celów rozrywkowych, Przeprowadzanie wycieczek z przewodnikiem po jaskiniach do celów edukacyjnych, Przeprowadzanie wycieczek z przewodnikiem po miejscach o wartości kulturowej do celów edukacyjnych, Przeprowadzanie wywiadów ze współczesnymi osobistościami w celach rozrywkowych, Przygotowywanie programów dokumentalnych do emisji, Przygotowywanie tekstów do publikacji, Świadczenie usług w dziedzinie rekreacji, Udostępnianie bajek dla dzieci przez telefon, Udostępnianie filmów i programów telewizyjnych nie do pobrania za pośrednictwem płatnej telewizji, Udostępnianie filmów nie do pobrania, Udostępnianie klubowych obiektów i sprzętu rekreacyjnego, Udostępnianie muzyki cyfrowej z Internetu, Udostępnianie obiektów i sprzętu rozrywkowego w hotelach, Udostępnianie obrazów online nie do pobrania, Udostępnianie online recenzji książek, Udostępnianie rozrywki wideo za pomocą strony internetowej, Udostępnianie sprzętu rekreacyjnego, Udostępnianie terenów rekreacyjnych, Udostępnianie zdjęć online nie do pobrania, Udzielanie informacji dotyczących programów telewizyjnych, Udzielanie informacji dotyczących rozrywki, Udzielanie informacji dotyczących rozrywek online z internetowych baz danych, Udzielanie informacji dotyczących rozrywki za pośrednictwem Internetu, Udzielanie informacji dotyczących rozrywki za pomocą środków elektronicznych, Udzielanie informacji w dziedzinie rekreacji, Usługi informacji o rekreacji, Usługi informacyjne dotyczące rekreacji, Usługi mistrzów ceremonii, Usługi pisania piosenek na potrzeby niereklamowe, Usługi rekreacyjne związane z wędrówkami z plecakiem, Usługi rekreacyjne, Usługi rozrywkowe w postaci filmów, Usługi rozrywkowe w formie wideo, Usługi rozrywkowe w postaci konkursów, Usługi w zakresie produkcji widowisk, Usługi w zakresie pisania tekstów piosenek, Zajęcia sportowe i kulturalne, Zapewnianie obiektów i sprzętu na potrzeby zajęć rekreacyjnych na świeżym powietrzu, Zapewnianie rankingów użytkowników w celach rozrywkowych lub kulturalnych, Zapewnianie recenzji użytkowników w celach rozrywkowych lub kulturalnych, Zapewnianie zajęć kulturalnych, Informacja o biletach na imprezy rozrywkowe, Organizacja rezerwacji biletów na spektakle i na inne imprezy rozrywkowe, Rezerwowanie miejsc na pokazy i imprezy sportowe, Świadczenie usług sprzedaży biletów z odbiorem u sprzedawcy na wydarzenia rozrywkowe, sportowe i kulturalne, Usługi informacyjne w zakresie biletów na wydarzenia sportowe, Usługi informacyjne w zakresie biletów na widowiska, **45** Usługi astrologiczne i duchowe, Mentorstwo [duchowe], Doradztwo dotyczące kierunku duchowego rozwoju, Poradnictwo duchowe, Wynajem ołtarzy, Organizowanie ceremonii religijnych, Mediacje, Udzielanie informacji w za-

kresie kwestii związanych z prawami człowieka, Usługi arbitrażu, mediacji i rozstrzygnięcia sporów, Doradztwo w przypadku straty bliskiej osoby, Doradztwo w zakresie relacji osobistych, Opieka nad zwierzętami domowymi [pod nieobecność właściciela], Świadczenie usług w zakresie osobistego wsparcia dla pacjentów chorujących na raka oraz dla ich rodzin, Świadczenie usług w zakresie osobistego wsparcia dla rodzin pacjentów cierpiących na choroby zagrażające życiu, Przygotowywanie zindywidualizowanych pudełek z prezentami, Udostępnianie informacji o modzie, Udostępnianie psów przewodników dla osób niewidomych, Usługi kaplic ślubnych, Usługi serwisów społecznościowych online, Zapewnianie wsparcia emocjonalnego dla pacjentów chorujących na raka i ich rodzin za pośrednictwem interaktywnych forów online.

(111) **354651** (220) 2022 01 18 (210) 538830  
 (151) 2022 05 27 (441) 2022 02 07  
 (732) FUNDACJA INICJATYW AKADEMICKICH PAIDEIA, Katowice (PL)  
 (540) (znak słowno-graficzny)  
 (540) JUWENALIA ŚLĄSKIE  
 (540)



(531) 26.04.02, 26.04.04, 26.04.18, 26.13.25, 27.05.01  
 (510), (511) **41** Informacja o imprezach rozrywkowych, organizowanie koncertów, imprez rozrywkowych, widowisk, wystaw, pokazów, konkursów, Dystrybucja biletów, Nauczanie, Produkcja widowisk, multimedialna, Usługi wynajmu związane ze sprzętem i obiektami do edukacji, rozrywki, sportu, Produkcja nagrań audio i video, Usługi fotograficzne.

(111) **354652** (220) 2022 01 28 (210) 539150  
 (151) 2022 06 08 (441) 2022 02 21  
 (732) PORTÉE JACEK, Chwaszczyno (PL)  
 (540) (znak słowny)  
 (540) KMB  
 (510), (511) **37** Usługi izolacyjne, Izolacja ścian zewnętrznych, Izolacja termiczna budynków, Izolacja termiczna okien, Montaż izolacji do budynków.

(111) **354653** (220) 2022 01 31 (210) 539234  
 (151) 2022 06 07 (441) 2022 02 21  
 (732) NETTO SPÓŁKA Z OGRANICZONĄ ODPOWIEDZIALNOŚCIĄ, Motaniec (PL)  
 (540) (znak słowno-graficzny)  
 (540) Złocista Babeczka  
 (540)



(531) 27.05.01, 27.05.08, 27.05.09, 27.05.11, 02.03.01, 02.03.23, 25.01.06  
 (510), (511) **29** Tłuszcz piekarski, Tłuszcze roślinne do celów spożywczych, Margaryna do pieczenia.

(111) **354654** (220) 2022 01 31 (210) 539256  
 (151) 2022 06 07 (441) 2022 02 21  
 (732) DŻBIKOWICZ ADRIAN, Warszawa (PL)  
 (540) (znak słowno-graficzny)  
 (540) engraf  
 (540)



(591) szary, zielony  
 (531) 27.05.01, 29.01.12  
 (510), (511) **7** Maszyny poligraficzne.

(111) **354655** (220) 2022 01 10 (210) 538490  
 (151) 2022 06 14 (441) 2022 02 28  
 (732) FRANIK PIOTR, Kraków (PL)  
 (540) (znak słowno-graficzny)  
 (540) T.A.T.U. & ZANARDI & Dishe  
 (540)

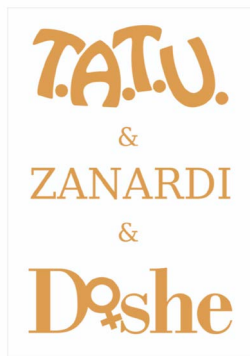

(591) złoty  
 (531) 24.17.01, 24.17.02, 24.17.15, 24.17.25, 27.05.01, 29.01.11  
 (510), (511) **25** Odzież, **35** Usługi sprzedaży detalicznej związane ze sprzedażą odzieży i dodatków odzieżowych, Usługi sprzedaży detalicznej w związku z odzieżą, Usługi sprzedaży hurtowej w związku z odzieżą.

(111) **354656** (220) 2022 01 19 (210) 538826  
 (151) 2022 06 14 (441) 2022 02 14  
 (732) MORAWSKA EDYTA, Bartoszyce (PL)  
 (540) (znak słowny)  
 (540) XOXO  
 (510), (511) **41** Usługi klubowe [rozrywka], Usługi klubów [dyskotek], Usługi rozrywkowe.

(111) **354657** (220) 2022 01 11 (210) 538605  
 (151) 2022 05 24 (441) 2022 02 07  
 (732) POLITECHNIKA POZNAŃSKA, Poznań (PL);  
 INSTYTUT CHEMII BIOORGANICZNEJ POLSKIEJ AKADEMII NAUK,  
 Poznań (PL)  
 (540) (znak słowno-graficzny)  
 (540) GENOMICZNA MAPA POLSKI  
 (540)



(591) ciemnoniebieski, jasnoniebieski, pomarańczowy, żółty  
 (531) 01.17.11, 26.11.13, 27.05.01, 29.01.14  
 (510), (511) **9** Oprogramowanie do generowania obrazów wirtualnych, **42** Badania genetyczne, Strukturalna i funkcjonalna analiza genomów, Badania naukowe z zakresu genetyki, Badania w dziedzinie terapii ge-

nowej, Badania naukowe w zakresie genetyki i inżynierii genetycznej, Badania przesiewowe DNA do celów badań naukowych, Badania DNA do celów medycznych [badania przesiewowe], **44** Usługi w zakresie medycyny i zdrowia związane z DNA, genetyką i testami genetycznymi, Analizy RNA lub DNA w zakresie diagnozowania i prognozowania zagrożenia nowotworami, Badania genetyczne do celów medycznych, Badania DNA do celów medycznych [badania przesiewowe], **45** Usługi genealogiczne, Poszukiwania genealogiczne.  
 (551) wspólne prawo ochronne

(111) **354658** (220) 2022 01 28 (210) 539182  
 (151) 2022 06 22 (441) 2022 03 07  
 (732) E-MUZYKA SPÓŁKA AKCYJNA, Warszawa (PL)  
 (540) (znak słowno-graficzny)  
 (540) buzzinn  
 (540)



(591) czerwony, czarny  
 (531) 25.07.20, 26.11.13, 26.01.03, 29.01.12, 27.05.05, 27.05.17  
 (510), (511) **25** Odzież, Obuwie, Nakrycia głowy, Części odzieży, obuwia i nakryć głowy, **32** Piwo i piwo bezalkoholowe, Napoje bezalkoholowe, Bezalkoholowe preparaty do produkcji napojów, **35** Usługi reklamowe, marketingowe i promocyjne, Usługi rozwoju w zakresie kreatywnego planowania marketingowego, Marketing opierający się na współpracy z influencerem [Influencer marketing], Dostarczanie informacji konsumentom na temat towarów i usług, Aktualizacja i utrzymywanie danych w komputerowych bazach danych, Usługi w zakresie zarządzania biznesowego świadczone na rzecz podmiotów świadczących usługi rozrywkowe, **41** Produkcja nagrań audio i video oraz produkcja multimedialna i usługi fotograficzne, Doradztwo w zakresie produkcji filmów i muzyki, Administrowanie [organizacja] usługami rozrywkowymi, Organizacja i przeprowadzanie imprez rozrywkowych, Usługi prezentacji audiowizualnych do celów rozrywkowych, Usługi rozrywkowe, Usługi w zakresie nagrań dźwiękowych, filmowych, wideo i telewizyjnych, **45** Usługi prawne, Doradztwo dotyczące ochrony własności intelektualnej, Doradztwo w zakresie zarządzania prawami autorskimi, Zarządzanie prawami autorskimi.

(111) **354659** (220) 2022 02 03 (210) 539397  
 (151) 2022 06 22 (441) 2022 02 28  
 (732) CASIUS INKASSO & BUSINESS SERVICE  
 SPÓŁKA Z OGRANICZONĄ ODPOWIEDZIALNOŚCIĄ, Wrocław (PL)  
 (540) (znak słowno-graficzny)  
 (540) NEO REMONT JAKOŚĆ BEZ KOMPROMISÓW  
 (540)



(591) szary, żółty  
 (531) 07.01.08, 27.05.01, 29.01.12  
 (510), (511) **37** Remont nieruchomości, Remontowanie budynków, Usługi w zakresie remontów budynków, Konserwacja i naprawa budynków, Naprawa i konserwacja budynków mieszkalnych, Malowanie i prace dekoratorskie w budynkach.

(111) **354660** (220) 2022 02 03 (210) 539439  
 (151) 2022 06 21 (441) 2022 03 07  
 (732) EURONOVA POLSKA  
 SPÓŁKA Z OGRANICZONĄ ODPOWIEDZIALNOŚCIĄ, Konojady (PL)  
 (540) (znak słowny)  
 (540) EURONOVA FINESJA  
 (510), (511) **33** Ekstrakty alkoholowe (spirytus), Alkohole wysokopropentowe (napoje), Brandy, Cydr, Napoje destylowane, Dżin, Gotowe napoje alkoholowe inne niż na bazie piwa, Napoje alkoholowe (z wyjątkiem piwa), Rum, Whisky, Wódka.

(111) **354661** (220) 2022 02 06 (210) 539502  
 (151) 2022 06 14 (441) 2022 02 28  
 (732) FLOW AFRICA SPÓŁKA Z OGRANICZONĄ  
 ODPOWIEDZIALNOŚCIĄ, Kraków (PL)  
 (540) (znak słowno-graficzny)  
 (540) FLOW AFRICA ADVENTURE  
 (540)



(591) czarny, biały, czerwony  
 (531) 29.01.13, 27.05.01, 24.01.03, 26.07.21, 26.07.25, 04.05.21  
 (510), (511) **35** Promocja, reklama i marketing stron internetowych on-line, Promocja [reklama] podróży, Reklama, Reklama i marketing, **39** Usługi transportu na wycieczki ze zwiedzaniem, Usługi agencji rezerwującej wycieczki ze zwiedzaniem, Usługi w zakresie rezerwacji biletów na podróże i wycieczki, Wycieczki (Organizowanie-).

(111) **354662** (220) 2022 02 07 (210) 539513  
 (151) 2022 06 21 (441) 2022 03 07  
 (732) EKOPARTNER RECYKLING SPÓŁKA Z OGRANICZONĄ  
 ODPOWIEDZIALNOŚCIĄ, Lubin (PL)  
 (540) (znak słowno-graficzny)  
 (540) EKOPARTNER Recykling  
 (540)



(591) zielony, szary  
 (531) 29.01.12, 27.05.01, 27.05.09, 27.05.10, 27.05.11, 26.03.23, 26.11.01, 26.11.12  
 (510), (511) **39** Gromadzenie odpadów, Składowanie odpadów, Transport odpadów, Usuwanie odpadów, Zbieranie odpadów i śmieci przemysłowych i pochodzących z gospodarstw domowych, Zbiór odpadów, Zbieranie śmieci, Wywóz śmieci [jedynie zabieranie śmieci], Transport i przechowywanie odpadów, **40** Doradztwo związane z recyklingiem odpadów i śmieci, Doradztwo związane z niszczeniem odpadów i śmieci, Niszczenie odpadów, Obróbka materiałów odpadowych, Obróbka materiałów odpadowych w dziedzinie kontroli zanieczyszczenia środowiska naturalnego, Obróbka odpadów, Obróbka [recykling] odpadów, Przetwarzanie odpadów, Recykling odpadów, Recykling odpadów i śmieci, Spalanie śmieci i odpadów, Sortowanie odpadów i materiałów nadających się do recyklingu [przetwarzanie], Recykling i uzdatnianie odpadów, Usługi informacyjne, doradcze i konsultacyjne związane z recyklingiem odpadów i śmieci, Udzielanie informacji związanych z recyklingiem odpadów, Usuwanie odpadów [obróbka odpadów], Recykling odpadków i odpadów, Niszczenie śmieci, Obróbka i recykling opakowań, Recykling, Recykling butelek PET, Recykling chemikaliów, Recykling metali, Recykling minerałów, Recykling papieru, Recykling tworzyw sztucznych, Recykling złomu, Sortowanie odpadów i materiałów nadających się do recyklingu, Usługi recyklingowe, Usługi z zakresu zarządzania odpadami [recykling], Obróbka chemikaliów [recykling], Spalanie i niszczenie odpadów, Obróbka materiałów uzyskanych z odpadów [odzyskiwanie surowców wtórnych], **41** Usługi edukacyjne dla dorosłych dotyczące zagadnień środowiskowych, Edukacja i szkolenia związane z ochroną natury i środowiskiem, Usługi edukacyjne dotyczące ochrony środowiska, Usługi edukacyjne związane z ochroną środowiska, Świadczenie usług edukacyjnych związanych z ekologia.

(111) **354663** (220) 2022 02 07 (210) 539552  
 (151) 2022 06 21 (441) 2022 03 07

(732) LEWIATAN HOLDING SPÓŁKA AKCYJNA, Włocławek (PL)  
 (540) (znak słowno-graficzny)  
 (540) L Lewiatan w chwilę  
 (540)



(591) żółty, niebieski, czerwony, biały  
 (531) 02.09.14, 27.05.01, 27.05.10, 29.01.14  
 (510), (511) **29** Gotowe dania warzywne, Gotowe dania na bazie mięsa, Gotowe dania na bazie ryb, Gotowe dania na bazie owoców morza, Przekąski na bazie mięsa, Pasty mięsne (w tym pasztety, smalec), Pasty do smarowania na bazie warzyw, Pasty na bazie roślin strączkowych, Pasty owocowe i warzywne, Pasty na bazie orzechów, Owocowe pasty do smarowania, Pasty warzywne, Warzywne pasty do smarowania, **30** Kawa, Kawa mrożona, Kawa w formie parzonej, Herbata, Herbata mrożona, Herbata w formie parzonej, Kanapki z parówką [hot dog], Wyroby piekarnicze, Wyroby cukiernicze, Lody, sorbety i inne jadalne lody, Przekąski na bazie produktów zbożowych i sera, Słodkie pasztety do smarowania, Sosy, Gotowe dania z ryżu, Słodycze, Musztarda, Ketchup, Pasta fasolowa, Pasta migdałowa, Pasta sezamowa, Pasta wasabi, Pasty na bazie przetworzonych ziaren zbóż, Suche i świeże makarony, kluski i pierogi, Pierogi z nadzieniem, Kanapki, Wrapy, Lód, lody spożywcze, mrożone jogurty i sorbety, Przekąski na bazie produktów zbożowych, **35** Usługi sprzedaży detalicznej i hurtowej, w tym sprzedaży za pośrednictwem sieci Internet, następujących towarów: kosmetyki nielecznicze i preparaty toaletowe, nielecznicze środki do czyszczenia zębów, produkty perfumeryjne, olejki eteryczne, środki wybielające i inne substancje stosowane w praniu, środki do czyszczenia, polerowania, szorowania i ścierania, produkty farmaceutyczne, preparaty medyczne i weterynaryjne, środki sanitarne do celów medycznych, dietetyczna żywność i substancje dostosowane do użytku leczniczego lub weterynaryjnego, żywność dla niemowląt, suplementy diety dla ludzi i zwierząt, plastry, materiały opatrunkowe, środki odkażające, środki do zwalczania robactwa, fungicydy, herbicydy, maszynki do golenia, żyłki do maszynek do golenia, urządzenia i akcesoria do golenia, czasopisma, książki, druki, materiały piśmienne i artykuły papierniczne, artykuły biurowe, worki papierowe, worki na śmieci, worki z tworzyw sztucznych do pakowania, siatki na zakupy, torby i walizki, torby podróżne i torebki, plecaki, parasole i parasole przeciwsłoneczne, przybory oraz pojemniki kuchenne i gospodarstwa domowego, przybory kuchenne i zastawa stołowa z wyjątkiem widelców, noży i łyżek, grzebienie i gąbki, sprzęt do czyszczenia, zabawki, artykuły i akcesoria sportowe, ozdoby choinkowe, artykuły spożywcze, produkty rolnicze, ogrodnicze i leśne, pokarm i akcesoria dla zwierząt, karma dla zwierząt, woda, soki, napoje bezalkoholowe, piwo, napoje alkoholowe, tytoń i substytuty tytoniu, papierosy i cygara, papierosy elektroniczne i rozpylacze doustne dla palaczy, przybory dla palaczy, zapalniczki dla palaczy, **43** Usługi w zakresie żywności i napojów na wynos, Usługi w zakresie sprzedaży posiłków na wynos.

(111) **354664** (220) 2022 02 07 (210) 539555  
 (151) 2022 06 21 (441) 2022 03 07

(732) LEWIATAN HOLDING SPÓŁKA AKCYJNA, Włocławek (PL)  
 (540) (znak słowny)  
 (540) Lewiatan w chwilę  
 (510), (511) **29** Gotowe dania warzywne, Gotowe dania na bazie mięsa, Gotowe dania na bazie ryb, Gotowe dania na bazie owoców morza, Przekąski na bazie mięsa, Pasty mięsne (w tym pasztety, smalec), Pasty do smarowania na bazie warzyw, Pasty na bazie roślin strączkowych, Pasty owocowe i warzywne, Pasty na bazie orzechów, Owocowe pasty do smarowania, Pasty warzywne, Warzywne pasty do smarowania, **30** Kawa, Kawa mrożona, Kawa w formie parzonej, Herbata, Herbata mrożona, Herbata w formie parzonej, Kanapki z parówką [hot dog], Wyroby piekarnicze, Wyroby cukiernicze, Lody, sorbety i inne jadalne lody, Przekąski na bazie produktów zbożowych i sera, Słodkie pasztety do smarowania, Sosy, Gotowe dania z ryżu, Słodycze, Musztarda, Ketchup, Pasta fasolowa, Pasta migdałowa, Pasta sezamowa, Pasta wasabi, Pasty na bazie przetworzonych ziaren zbóż, Suche i świeże makarony,



kluski i pierogi, Pierogi z nadzieniem, Kanapki, Wrapy, Lód, lody spożywcze, mrożone jogurty i sorbety, Przekąski na bazie produktów zbożowych, **35** Usługi sprzedaży detalicznej i hurtowej, w tym sprzedaży za pośrednictwem sieci Internet, następujących towarów: kosmetyki nielecznicze i preparaty toaletowe, nielecznicze środki do czyszczenia zębów, produkty perfumeryjne, olejki eteryczne, środki wybielające i inne substancje stosowane w praniu, środki do czyszczenia, polerowania, szorowania i ścierania, produkty farmaceutyczne, preparaty medyczne i weterynaryjne, środki sanitarne do celów medycznych, dietetyczna żywność i substancje dostosowane do użytku leczniczego lub weterynaryjnego, żywność dla niemowląt, suplementy diety dla ludzi i zwierząt, plastry, materiały opatrunkowe, środki odkażające, środki do zwalczania robactwa, fungicydy, herbicydy, maszyny do golenia, żyłki do maszynek do golenia, urządzenia i akcesoria do golenia, czasopisma, książki, druki, materiały piśmienne i artykuły papierniczne, artykuły biurowe, worki papierowe, worki na śmieci, worki z tworzyw sztucznych do pakowania, siatki na zakupy, torby i walizki, torby podróżne i torebki, plecaki, parasole i parasole przeciwsłoneczne, przybory oraz pojemniki kuchenne i gospodarstwa domowego, przybory kuchenne i zastawa stołowa z wyjątkiem widelców, noży i łyżek, grzebienie i gąbki, sprzęt do czyszczenia, zabawki, artykuły i akcesoria sportowe, ozdoby choinkowe, artykuły spożywcze, produkty rolnicze, ogrodnicze i leśne, pokarm i akcesoria dla zwierząt, karma dla zwierząt, woda, soki, napoje bezalkoholowe, piwo, napoje alkoholowe, tytoń i substytuty tytoniu, papierosy i cygara, papierosy elektroniczne i rozpylacze doustne dla palaczy, przybory dla palaczy, zapałki, zapalniczki dla palaczy, **43** Usługi w zakresie żywności i napojów na wynos, Usługi w zakresie sprzedaży posiłków na wynos.

(111) **354665** (220) 2022 02 07 (210) 539562  
 (151) 2022 06 21 (441) 2022 03 07  
 (732) SZMIGIELSKI SEBASTIAN, Warszawa (PL)  
 (540) (znak słowno-graficzny)  
 (540) Outdoor Kids  
 (540)



(591) ciemnozielony  
 (531) 07.01.20, 27.05.01, 29.01.03  
 (510), (511) **35** Usługi sprzedaży detalicznej związane ze sprzedażą odzieży i dodatków odzieżowych, Usługi sklepów detalicznych online obejmujące odzież, Usługi w zakresie wysyłkowej sprzedaży detalicznej akcesoriów odzieżowych, Usługi sprzedaży detalicznej w związku z obuwem, Usługi sprzedaży detalicznej w związku z nakryciami głowy, Usługi sprzedaży detalicznej świadczone online w zakresie zabawek, Usługi sprzedaży detalicznej w związku z torbami, Usługi sprzedaży detalicznej w związku z artykułami sportowymi, Usługi sklepów detalicznych online związane z produktami kosmetycznymi i pielęgnacyjnymi.

(111) **354666** (220) 2022 02 11 (210) 539774  
 (151) 2022 06 21 (441) 2022 03 07  
 (732) PRESTEE SPÓŁKA Z OGRANICZONĄ ODPOWIEDZIALNOŚCIĄ, Drzewica (PL)  
 (540) (znak słowno-graficzny)  
 (540) PRESTEE  
 (540)

P R E S T E E

(531) 27.05.01  
 (510), (511) **25** Letnie sukienki, Damskie sukienki na uroczystości, Luźne sukienki o prostym kroju, Sukienki ciężowe, Sukienki damskie, Sukienki do chrztu, Sukienki druhen, Luźne sukienki ciężowe, Bielizna, Bielizna [część garderoby], Bielizna damska, Bielizna damska typu body, Bielizna dla kobiet, Bielizna funkcjonalna, Bielizna

nocna, Bielizna osobista [część garderoby], Bielizna osobista i nocna, Body [bielizna], Bielizna wyszczuplająca [wyroby gorseciarskie], Halki [bielizna], Gorsety [bielizna damska], Gorsety [bielizna], Długa bielizna, Damska bielizna, Jednocześnie bielizna damska [body połączone z rajstopami], Połączenie koszulki z majtkami [bielizna damska], Pasy elastyczne wyszczuplające [bielizna], Buty damskie, Buty dla kobiet, Buty na płaskim obcasie, Buty na wysokim obcasie, Stroje plażowe.

(111) **354667** (220) 2022 02 16 (210) 539905  
 (151) 2022 06 22 (441) 2022 03 07  
 (732) KASPRZAK DANIEL, Ostrów Wielkopolski (PL)  
 (540) (znak słowno-graficzny)  
 (540) HEAVEN CLUB  
 (540)



(591) złoty, czarny  
 (531) 27.05.01, 29.01.12  
 (510), (511) **41** Dyskoteki, Prowadzenie dyskotek, Usługi klubów [dyskotek].

(111) **354668** (220) 2022 02 03 (210) 539396  
 (151) 2022 06 21 (441) 2022 02 28  
 (732) SFD SPÓŁKA AKCYJNA, Opole (PL)  
 (540) (znak słowny)  
 (540) ALLSUN NUTRITION

(510), (511) **5** Białkowe suplementy diety, Mineralne suplementy diety, Odżywcze suplementy diety, Suplementy diety dla ludzi, Suplementy diety zawierające drożdże, Suplementy diety zawierające glukozę, Suplementy diety zawierające białko, Suplementy diety zawierające enzymy, Suplementy diety zawierające alginiany, Suplementy diety zawierające kazeinę, Suplementy diety zawierające lecytynę, Mineralne suplementy diety dla ludzi, Suplementy diety i preparaty dietetyczne, Suplementy diety z białkiem sojowym, Suplementy diety do użytku medycznego, Suplementy diety do użytku dietetycznego, Suplementy diety sporządzone głównie z minerałów, Zdrowotne suplementy diety sporządzone głównie z minerałów, Lecniczne napoje mineralne, Napoje z dodatkami dietetycznymi, Dietetyczne dodatki do żywności, Dodatki dietetyczne w formie napojów, Suplementy diety dla osób ze specjalnymi wymaganiami dietetycznymi, Ziołowe suplementy diety dla osób o szczególnych wymaganiach dietetycznych, Tabletki witaminowe, Dodatki witaminowe i mineralne, Preparaty witaminowe w postaci suplementów diety, Tabletki wspomagające odchudzanie, Preparaty medyczne do odchudzania, Preparaty pobudzające apetyt, Dodatki odżywcze, Napoje witaminizowane, Błonnik pokarmowy.

(111) **354669** (220) 2022 02 04 (210) 539538  
 (151) 2022 06 14 (441) 2022 02 28  
 (732) WAY2WEB SPÓŁKA Z OGRANICZONĄ ODPOWIEDZIALNOŚCIĄ SPÓŁKA KOMANDYTOWA, Myszków (PL)  
 (540) (znak słowny)  
 (540) PIERWSZA RANDKA

(510), (511) **1** Mieszaniny i substancje chemiczne i organiczne do celów zapachowych, Wodne mieszaniny chemiczne, Substancje chemiczne do użytku w produkcji wyrobów zapachowych, Produkty chemiczne do sporządzania produktów zapachowych, **3** Olejki eteryczne do użytku w produkcji wyrobów zapachowych, Aromaty do żywności w postaci olejków eterycznych, Aromaty spożywcze sporządzone z olejków eterycznych, **16** Papier zapachowy, Karteczki, kartoniki i bibułki zapachowe, **30** Aromaty do żywności, Aromaty do celów spożywczych, Ziołowe aromaty do przyrządzania napojów, Owocowe aromaty inne niż esencje, **35** Usługi oferowania w celach sprzedaży w sklepach detalicznych, hurtowniach, w sieci komputerowej, w tym w sklepach internetowych w drodze sprzedaży wysyłkowej mieszanin i substancji chemicznych i organicznych do celów zapachowych, olejków eterycznych do użytku w produkcji wyrobów zapachowych, aromatów do żywności w postaci olejków eterycznych, aromatów spożywczych sporządzonych z olejków eterycznych, papieru zapachowego, karteczek, kartoników i bibulek zapachowych.

wych, aromatów do żywności i do celów spożywczych, ziołowych aromatów do przyrządzania napojów, owocowych aromatów.

(111) **354670** (220) 2022 02 04 (210) 539541  
(151) 2022 06 14 (441) 2022 02 28  
(732) WAY2WEB SPÓŁKA Z OGRANICZONĄ  
ODPOWIEDZIALNOŚCIĄ SPÓŁKA KOMANDYTOWA, Myszków (PL)  
(540) (znak słowny)  
(540) SZMUGLER  
(510), (511) **1** Mieszaniny i substancje chemiczne i organiczne do celów zapachowych, Wodne mieszaniny chemiczne, Substancje chemiczne do użytku w produkcji wyrobów zapachowych, Produkty chemiczne do sporządzania produktów zapachowych, **3** Olejki eteryczne do użytku w produkcji wyrobów zapachowych, Aromaty do żywności w postaci olejków eterycznych, Aromaty spożywcze sporządzone z olejków eterycznych, **16** Papier zapachowy, Karteczki, kartoniki i bibułki zapachowe, **30** Aromaty do żywności, Aromaty do celów spożywczych, Ziołowe aromaty do przyrządzania napojów, Owocowe aromaty inne niż esencje, **35** Usługi oferowania w celach sprzedaży w sklepach detalicznych, hurtowniach, w sieci komputerowej, w tym w sklepach internetowych w drodze sprzedaży wysyłkowej mieszanin i substancji chemicznych i organicznych do celów zapachowych, olejków eterycznych do użytku w produkcji wyrobów zapachowych, aromatów do żywności w postaci olejków eterycznych, aromatów spożywczych sporządzonych z olejków eterycznych, papieru zapachowego, karteczek, kartoników i bibulek zapachowych, aromatów do żywności i do celów spożywczych, ziołowych aromatów do przyrządzania napojów, owocowych aromatów.

(111) **354671** (220) 2022 02 04 (210) 539542  
(151) 2022 06 14 (441) 2022 02 28  
(732) WAY2WEB SPÓŁKA Z OGRANICZONĄ  
ODPOWIEDZIALNOŚCIĄ SPÓŁKA KOMANDYTOWA, Myszków (PL)  
(540) (znak słowny)  
(540) BLACK PUSS  
(510), (511) **1** Mieszaniny i substancje chemiczne i organiczne do celów zapachowych, Wodne mieszaniny chemiczne, Substancje chemiczne do użytku w produkcji wyrobów zapachowych, Produkty chemiczne do sporządzania produktów zapachowych, **3** Olejki eteryczne do użytku w produkcji wyrobów zapachowych, Aromaty do żywności w postaci olejków eterycznych, Aromaty spożywcze sporządzone z olejków eterycznych, **16** Papier zapachowy, Karteczki, kartoniki i bibułki zapachowe, **30** Aromaty do żywności, Aromaty do celów spożywczych, Ziołowe aromaty do przyrządzania napojów, Owocowe aromaty inne niż esencje, **35** Usługi oferowania w celach sprzedaży w sklepach detalicznych, hurtowniach, w sieci komputerowej, w tym w sklepach internetowych w drodze sprzedaży wysyłkowej mieszanin i substancji chemicznych i organicznych do celów zapachowych, olejków eterycznych do użytku w produkcji wyrobów zapachowych, aromatów do żywności w postaci olejków eterycznych, aromatów spożywczych sporządzonych z olejków eterycznych, papieru zapachowego, karteczek, kartoników i bibulek zapachowych, aromatów do żywności i do celów spożywczych, ziołowych aromatów do przyrządzania napojów, owocowych aromatów.

(111) **354672** (220) 2022 02 08 (210) 539582  
(151) 2022 06 24 (441) 2022 02 28  
(732) KAŻMIERCZAK MARTA, Bydgoszcz (PL)  
(540) (znak słowno-graficzny)  
(540) KARTY POTENCJAŁU  
(540)



(531) 25.01.25, 27.05.01, 27.05.04

(510), (511) **16** Materiały edukacyjne i instruktażowe, Karty, Karty informacyjne.

(111) **354673** (220) 2022 02 10 (210) 539694  
(151) 2022 06 21 (441) 2022 03 07  
(732) DOLFOS SPÓŁKA Z OGRANICZONĄ ODPOWIEDZIALNOŚCIĄ  
SPÓŁKA KOMANDYTOWA, Piotrków Trybunalski (PL)  
(540) (znak słowny)  
(540) DiatoFos  
(510), (511) **5** Suplementy diety dla zwierząt, Suplementy do pasz do celów weterynaryjnych, Mieszanki paszowe uzupełniające, Lecznicze suplementy do pasz dla zwierząt, **31** Karmy i pasze dla zwierząt, Spożywcze pasze wzmacniające dla zwierząt.

(111) **354674** (220) 2022 02 17 (210) 539987  
(151) 2022 06 23 (441) 2022 03 07  
(732) SMP AGRO SPÓŁKA Z OGRANICZONĄ  
ODPOWIEDZIALNOŚCIĄ, Komorniki (PL)  
(540) (znak słowno-graficzny)  
(540) Heptaglukonian q  
(540)

## Heptaglukonian q ►

(591) czarny  
(531) 26.03.01, 27.05.01  
(510), (511) **1** Adjuwanty, nieprzeznaczone do celów medycznych lub weterynaryjnych, Chemiczne środki wspomagające do użytku w ogrodnictwie, Chemiczne środki wspomagające do użytku w rolnictwie, Nawozy, Nawozy biologiczne, Nawozy dla rolnictwa, Nawozy do gleb, **5** Pestycydy rolnicze, Pestycydy, Pestycydy do celów ogrodniczych.

(111) **354675** (220) 2022 02 11 (210) 539744  
(151) 2022 06 24 (441) 2022 03 07  
(732) Swiss Pharma International AG, Zurych (CH)  
(540) (znak słowno-graficzny)  
(540) Dexa  
(540)

(591) pomarańczowy, zielony, biały  
(531) 27.05.01, 27.05.17, 29.01.13  
(510), (511) **5** Preparaty farmaceutyczne i medyczne, środki sanitarne do celów medycznych, dietetyczna żywność i substancje przystosowane do medycznego użycia, suplementy diety dla ludzi.

### PRZEDŁUŻENIE PRAWA

*Poniższe zestawienie zawiera kolejno: numer prawa ochronnego na znak towarowy i datę, do której przedłużono prawo ochronne. W przypadku przedłużenia prawa ochronnego tylko dla części towarów (usług) wymienia się te towary (usługi) ze wskazaniem numeru klasy towarowej (usługowej).*

(111) 051132	(180) 2032 09 19	Prawo przedłużono w całości.
(111) 065419	(180) 2032 08 20	Prawo przedłużono w całości.
(111) 077757	(180) 2032 10 07	Prawo przedłużono w całości.
(111) 077787	(180) 2032 10 13	Prawo przedłużono w całości.
(111) 077789	(180) 2032 10 13	Prawo przedłużono w całości.
(111) 077794	(180) 2032 10 13	Prawo przedłużono w całości.
(111) 078853	(180) 2032 06 30	Prawo przedłużono w całości.
(111) 079022	(180) 2032 08 24	Prawo przedłużono w całości.
(111) 079064	(180) 2032 09 03	Prawo przedłużono w całości.

(111) 080960	(180) 2032 09 28	Prawo przedłużono w całości.	(111) 263006	(180) 2032 12 10	Prawo przedłużono w całości.
(111) 081703	(180) 2032 09 04	Prawo przedłużono w całości.	(111) 263251	(180) 2033 01 17	Prawo przedłużono w całości.
(111) 081713	(180) 2032 10 02	Prawo przedłużono w całości.	(111) 263343	(180) 2033 02 26	Prawo przedłużono w całości.
(111) 081714	(180) 2032 10 02	Prawo przedłużono w całości.	(111) 263430	(180) 2032 06 11	Prawo przedłużono w całości.
(111) 082098	(180) 2032 08 24	Prawo przedłużono w całości.	(111) 263902	(180) 2032 12 03	Prawo przedłużono w całości.
(111) 085728	(180) 2032 10 01	Prawo przedłużono w całości.	(111) 263903	(180) 2032 12 03	Prawo przedłużono w całości.
(111) 085798	(180) 2032 10 26	Prawo przedłużono w całości.	(111) 263913	(180) 2032 11 21	Prawo przedłużono w całości.
(111) 088094	(180) 2032 08 26	Prawo przedłużono w całości.	(111) 263914	(180) 2032 11 21	Prawo przedłużono w całości.
(111) 090632	(180) 2032 08 26	Prawo przedłużono w całości.	(111) 264854	(180) 2032 11 12	Prawo przedłużono w całości.
(111) 091143	(180) 2032 09 09	Prawo przedłużono w całości.	(111) 264855	(180) 2032 11 12	Prawo przedłużono w całości.
(111) 092017	(180) 2032 08 26	Prawo przedłużono w całości.	(111) 264856	(180) 2032 11 12	Prawo przedłużono w całości.
(111) 154522	(180) 2033 02 04	Prawo przedłużono w całości.	(111) 265333	(180) 2032 11 26	Prawo przedłużono w całości.
(111) 154523	(180) 2033 02 07	Prawo przedłużono w całości.	(111) 266528	(180) 2032 10 15	Prawo przedłużono w całości.
(111) 154524	(180) 2033 02 07	Prawo przedłużono w całości.	(111) 266529	(180) 2032 10 15	Prawo przedłużono w całości.
(111) 155158	(180) 2033 02 04	Prawo przedłużono w całości.	(111) 266636	(180) 2032 11 28	Prawo przedłużono w całości.
(111) 163805	(180) 2032 02 27	Prawo przedłużono w całości.	(111) 266648	(180) 2032 12 17	Prawo przedłużono w całości.
(111) 165984	(180) 2032 06 04	Prawo przedłużono w całości.	(111) 267164	(180) 2033 08 14	Prawo przedłużono w całości.
(111) 166234	(180) 2032 05 17	Prawo przedłużono w całości.	(111) 268089	(180) 2032 11 27	Prawo przedłużono w całości.
(111) 166500	(180) 2032 09 12	Prawo przedłużono w całości.	(111) 268314	(180) 2032 09 06	Prawo przedłużono w całości.
(111) 166805	(180) 2032 07 03	Prawo przedłużono w całości.	(111) 269448	(180) 2032 11 12	Prawo przedłużono w całości.
(111) 166929	(180) 2032 05 08	Prawo przedłużono w całości.	(111) 269895	(180) 2033 08 16	Prawo przedłużono w całości.
(111) 167689	(180) 2032 02 19	Prawo przedłużono w całości.	(111) 270019	(180) 2033 02 11	Prawo przedłużono w całości.
(111) 168131	(180) 2032 09 19	Prawo przedłużono w całości.	(111) 270025	(180) 2033 02 21	Prawo przedłużono w całości.
(111) 169287	(180) 2032 09 06	Prawo przedłużono w całości.	(111) 270987	(180) 2032 09 24	Prawo przedłużono w całości.
(111) 169354	(180) 2032 09 20	Prawo przedłużono w całości.	(111) 278168	(180) 2032 12 05	Prawo przedłużono w całości.
(111) 169555	(180) 2032 12 13	Prawo przedłużono w całości.	(111) 280448	(180) 2032 12 24	Prawo przedłużono w całości.
(111) 170434	(180) 2032 09 26	Prawo przedłużono w całości.	(111) 282438	(180) 2032 06 28	Prawo przedłużono w części dla towarów: 9: urządzenia do gier komputerowych i telewizyjnych, mechanizmy i automaty wrzutowe, części i oprzyrządowanie do wyżej wymienionych, urządzenia do prowadzenia loterii, videoloterii i zakładów wzajemnych, programy i oprogramowanie do gier, gry komputerowe i telewizyjne, kasety video, kasety video z grammi, kalkulatory, komputery, ich części zamienne oraz urządzenia peryferyjne, programy komputerowe, nośniki informacji; 16: dzienniki, czasopisma, periodyki, prospekty, książki, plakaty, kalendarze, artykuły piśmienne, losy do gier, karty ozdobne, afisze, albumy, blankiety, formularze, broszury, notesy, naklejki, obwoluty, podręczniki, informatory i regulaminy do gier; 28: gry elektroniczne inne niż telewizyjne, gry automatyczne inne niż na żetony oraz inne niż telewizyjne, gry towarzyskie, zabawki, urządzenia do gier elektronicznych innych niż telewizyjne, urządzenia służące rozrywce nie zawarte w innych klasach; 35: usługi agencji reklamowych z wykorzystaniem wszystkich metod słownych, dźwiękowych, audiowizualnych i multimedialnych, organizacja wystaw i targów handlowych i/lub reklamowych, konkursów, pośrednictwo w zawieraniu transakcji handlowych, kojarzenie kontrahentów handlowych,
(111) 170487	(180) 2032 10 31	Prawo przedłużono w całości.			
(111) 170560	(180) 2032 09 30	Prawo przedłużono w całości.			
(111) 170806	(180) 2032 12 04	Prawo przedłużono w całości.			
(111) 173083	(180) 2032 08 21	Prawo przedłużono w całości.			
(111) 173473	(180) 2033 02 13	Prawo przedłużono w całości.			
(111) 174060	(180) 2033 01 03	Prawo przedłużono w całości.			
(111) 174526	(180) 2032 08 21	Prawo przedłużono w całości.			
(111) 174737	(180) 2032 08 30	Prawo przedłużono w całości.			
(111) 174745	(180) 2032 08 30	Prawo przedłużono w całości.			
(111) 174959	(180) 2033 02 27	Prawo przedłużono w całości.			
(111) 177768	(180) 2032 10 16	Prawo przedłużono w całości.			
(111) 245475	(180) 2030 09 06	Prawo przedłużono w całości.			
(111) 259274	(180) 2032 07 10	Prawo przedłużono w całości.			
(111) 259275	(180) 2032 07 10	Prawo przedłużono w całości.			
(111) 259813	(180) 2032 08 23	Prawo przedłużono w całości.			
(111) 259814	(180) 2032 08 23	Prawo przedłużono w całości.			
(111) 259815	(180) 2032 08 23	Prawo przedłużono w całości.			
(111) 260044	(180) 2032 09 03	Prawo przedłużono w całości.			
(111) 260130	(180) 2032 08 09	Prawo przedłużono w całości.			
(111) 260232	(180) 2032 09 03	Prawo przedłużono w całości.			
(111) 260356	(180) 2032 03 19	Prawo przedłużono w całości.			
(111) 260375	(180) 2032 07 09	Prawo przedłużono w całości.			
(111) 260656	(180) 2032 08 20	Prawo przedłużono w całości.			
(111) 260660	(180) 2032 08 24	Prawo przedłużono w całości.			
(111) 260913	(180) 2032 04 23	Prawo przedłużono w całości.			
(111) 260966	(180) 2032 08 21	Prawo przedłużono w całości.			
(111) 261147	(180) 2032 08 21	Prawo przedłużono w całości.			
(111) 261148	(180) 2032 08 21	Prawo przedłużono w całości.			
(111) 261149	(180) 2032 08 21	Prawo przedłużono w całości.			
(111) 261337	(180) 2032 10 08	Prawo przedłużono w całości.			
(111) 261558	(180) 2032 11 13	Prawo przedłużono w całości.			
(111) 261843	(180) 2032 10 31	Prawo przedłużono w całości.			
(111) 262186	(180) 2032 12 24	Prawo przedłużono w całości.			
(111) 262272	(180) 2032 09 04	Prawo przedłużono w całości.			
(111) 262280	(180) 2032 10 22	Prawo przedłużono w całości.			
(111) 262477	(180) 2032 11 12	Prawo przedłużono w całości.			
(111) 262478	(180) 2032 11 12	Prawo przedłużono w całości.			
(111) 262479	(180) 2032 11 12	Prawo przedłużono w całości.			
(111) 262480	(180) 2032 11 12	Prawo przedłużono w całości.			
(111) 262607	(180) 2032 07 11	Prawo przedłużono w całości.			

produkcja reklam, doradztwo w zakresie organizacji, zarządzania i prowadzenia działalności gospodarczej, pozyskiwanie informacji o działalności gospodarczej, doradztwo w zakresie zarządzania personalnego, rekrutacja personelu, marketing, badanie rynku i opinii publicznej, usługi sekretarskie, reklama dla osób trzecich, w tym reklama w środkach masowego przekazu, reklama za pomocą sieci komputerowej, rozpowszechnianie ogłoszeń i innych materiałów reklamowych, wynajem czasu reklamowego we wszystkich środkach przekazu, transkrypcja formy, wiadomości i komunikatów, wycena działalności handlowej, sporządzanie analizy kosztów, ekspertyzy w działalności gospodarczej, w tym ekspertyzy opłacalności, prognozy ekonomiczne, rachunkowość, prowadzenie ksiąg na zlecenie, zarządzanie przekształceniami kapitałowo - organizacyjnymi, restrukturyzacja, prywatyzacja, reprivatyzacja przedsiębiorstw, organizacja wystaw i targów w celach handlowych lub reklamowych, komputerowe zarządzanie plikami, wyszukiwanie informacji w plikach komputerowych dla osób trzecich, promocja sprzedaży dla osób trzecich, promocja eksportu i importu, usługi w zakresie prowadzenia działalności handlowej na rzecz osób trzecich, pośrednictwo handlowe, tworzenie baz danych i przetwarzanie danych; 41: usługi w zakresie organizowania gier losowych, organizowanie totalizatorów, prowadzenie zakładów pomiędzy zakładem a klientem zakładu (zakłady wzajemne), pośrednictwo w zawieraniu zakładów, bukmacherstwo, usługi związane z organizowaniem i prowadzeniem salonów gier, kasyn, dyskotek, sal kinowych, klubów edukacyjnych i rozrywkowych, nocnych klubów, lunaparków, organizowanie spektakli teatralno-widowiskowych, organizowanie imprez i obozów sportowych, rekreacyjnych i turystycznych, organizowanie loterii, konkursów rozrywkowych, produkcja widowisk plenerowych, działalność edytorska, publikacje multimedialne, internetowe, publikowanie tekstów innych niż teksty reklamowe, tłumaczenia, usługi wydawnicze, audiowizualne -

produkcja filmów, nagrywanie filmów na taśmach video, montaż programów radiowych i telewizyjnych, informacja o imprezach rozrywkowych, informacja o rekreacji, rezerwacja miejsc na widowiska, sale koncertowe, wynajmowanie sal do gry w kręgle, wynajmowanie sal do gry w biliar, wynajmowanie kortów tenisowych, planowanie rozrywki.

(111) 285908	(180) 2032 08 20	Prawo przedłużono w całości.
(111) 299997	(180) 2032 09 18	Prawo przedłużono w całości.
(111) 305344	(180) 2032 09 06	Prawo przedłużono w całości.
(111) 307686	(180) 2032 09 18	Prawo przedłużono w całości.
(111) 307737	(180) 2033 01 21	Prawo przedłużono w całości.
(111) 308680	(180) 2032 09 06	Prawo przedłużono w całości.
(111) 310097	(180) 2032 09 06	Prawo przedłużono w całości.

#### DECYZJE O ODMOWIE UDZIELENIA PRAWA WYDANE PO OGŁOSZENIU O ZGŁOSZENIU LUB UJAWNIENIU ZGŁOSZENIA NA STRONIE INTERNETOWEJ URZĘDU PATENTOWEGO RP

*Poniższe zestawienie zawiera kolejno: numer zgłoszenia znaku towarowego oraz numer i rok wydania Biuletynu Urzędu Patentowego, w którym zgłoszenie zostało ogłoszone lub symbol (U), jeżeli znak został ujawniony na stronie internetowej Urzędu Patentowego RP.*

(210) 520689	U	(210) 531429	U
(210) 537458	U	(210) 531431	U
(210) 537848	U	(210) 531633	U
(210) 469499	U	(210) 533884	U
(210) 491148	ZT48/2018	(210) 534520	U
(210) 492322	U	(210) 535172	U
(210) 498499	U	(210) 495661	U
(210) 505144	ZT46/2019	(210) 539954	U
(210) 514494	ZT34/2020	(210) 540048	U
(210) 516996	U	(210) 540981	U
(210) 529758	U	(210) 540979	U
(210) 529967	U	(210) 538927	U
(210) 531422	U	(210) 540649	U

#### DECYZJE O UOMORZENIU POSTĘPOWANIA W SPRAWIE UDZIELENIA PRAWA WYDANE PO OGŁOSZENIU O ZGŁOSZENIU LUB UJAWNIENIU ZGŁOSZENIA NA STRONIE INTERNETOWEJ URZĘDU PATENTOWEGO RP

*Poniższe zestawienie zawiera kolejno: numer zgłoszenia znaku towarowego oraz numer i rok wydania Biuletynu Urzędu Patentowego, w którym zgłoszenie zostało ogłoszone lub symbol (U), jeżeli znak został ujawniony na stronie internetowej Urzędu Patentowego RP.*

(210) 439938	13/2015	(210) 540323	U
(210) 439940	13/2015	(210) 540324	U
(210) 491096	ZT48/2018	(210) 540359	U
(210) 527430	ZT22/2021	(210) 540615	U
(210) 540315	U	(210) 540890	U
(210) 540316	U	(210) 540910	U
(210) 540318	U	(210) 540911	U
(210) 540319	U	(210) 541426	U
(210) 540320	U	(210) 541428	U
(210) 540321	U	(210) 542293	U
(210) 540322	U	(210) 542558	U

## WPISY I ZMIANY W REJESTRZE NIEUWZGLĘDNIONE W INNYCH SAMODZIELNYCH OGŁOSZENIACH

*Poniższe zestawienie zawiera kolejno: numer prawa ochronnego na znak towarowy, wskazanie rubryki rejestru, charakter oraz treść wpisu. Publikacji podlegają wpisy w rejestrze dotyczące uprawnionych, twórców, praw ograniczających prawo ochronne oraz sprostowania istotnych pomyłek.*

Rubryka A – dane uprawnionego

Rubryka B – znak towarowy

Rubryka C – wykaz towarów

Rubryka D – prawa ograniczające prawo ochronne

Rubryka E – kategoria znaku lub prawa ochronnego oraz regulamin znaku

Rubryka F – wnioski o unieważnienie oraz decyzje dotyczące prawa ochronnego

Rubryka G – rejestracja międzynarodowa

Rubryka H – informacje o przedłużeniu, unieważnieniu, wygaśnięciu prawa ochronnego lub zastąpieniu rejestracji krajowej rejestracją międzynarodową

(111) **011743** A. Wykreślono: UNILEVER N.V., ROTTERDAM, Holandia; Wpisano: Unilever IP Holdings B.V., Rotterdam, Holandia.

(111) **050089** D. Wpisano: „W dniu 03 lutego 2020 r. na podstawie postanowienia Sądu Rejonowego dla m. st. Warszawy w Warszawie Wydział XI Gospodarczy – Rejestru Zastawów (sygn. akt WA.XI.Ns-Rej.Za 51/20/008) wpisano do Rejestru Zastawów pod pozycją 2636852 zastaw rejestrowy na prawie ochronnym udzielonym na znak towarowy R.050089 w celu zabezpieczenia wierzytelności przysługujących spółce JAMORSKI I PARTNERZY RADCOWIE PRAWNI z siedzibą w Krakowie wobec spółki MIRACULUM SPÓŁKA AKCYJNA z siedzibą w Warszawie”.

(111) **050089** D. Wykreślono: „W dniu 03 lutego 2020 r. na podstawie postanowienia Sądu Rejonowego dla m. st. Warszawy w Warszawie Wydział XI Gospodarczy – Rejestru Zastawów (sygn. akt WA.XI.Ns-Rej.Za 51/20/008) wpisano do Rejestru Zastawów pod pozycją 2636852 zastaw rejestrowy na prawie ochronnym udzielonym na znak towarowy R.050089 w celu zabezpieczenia wierzytelności przysługujących spółce JAMORSKI I PARTNERZY RADCOWIE PRAWNI z siedzibą w Krakowie wobec spółki MIRACULUM SPÓŁKA AKCYJNA z siedzibą w Warszawie”.

(111) **073744** A. Wykreślono: VARIORAW PERCUTIVE S.A.R.L., NYON, Szwajcaria; Wpisano: Actavis Group PTC ehf., Hafnarfjörður, Islandia.

(111) **081390** A. Wykreślono: MAGNA STEYR AG & CO KG, Oberwaltersdorf, Austria; Wpisano: MAGNA STEYR AG & CO KG, GRAZ, Austria.

(111) **104166** D. Wpisano: „W dniu 03 lutego 2020 r. na podstawie postanowienia Sądu Rejonowego dla m. st. Warszawy w Warszawie Wydział XI Gospodarczy – Rejestru Zastawów (sygn. akt WA.XI.Ns-Rej.Za 51/20/008) wpisano do Rejestru Zastawów pod pozycją 2636852 zastaw rejestrowy na prawie ochronnym udzielonym na znak towarowy R.104166 w celu zabezpieczenia wierzytelności przysługujących spółce JAMORSKI I PARTNERZY RADCOWIE PRAWNI z siedzibą w Krakowie wobec spółki MIRACULUM SPÓŁKA AKCYJNA z siedzibą w Warszawie”.

(111) **104166** D. Wykreślono: „W dniu 03 lutego 2020 r. na podstawie postanowienia Sądu Rejonowego dla m. st. Warszawy w Warszawie Wydział XI Gospodarczy – Rejestru Zastawów (sygn. akt WA.XI.Ns-Rej.Za 51/20/008) wpisano do Rejestru Zastawów pod pozycją 2636852 zastaw rejestrowy na prawie ochronnym udzielonym na znak towarowy R.104166 w celu zabezpieczenia wierzytelności przysługujących spółce JAMORSKI I PARTNERZY RADCOWIE PRAWNI z siedzibą w Krakowie wobec spółki MIRACULUM SPÓŁKA AKCYJNA z siedzibą w Warszawie”.

(111) **104167** D. Wpisano: „W dniu 03 lutego 2020 r. na podstawie postanowienia Sądu Rejonowego dla m. st. Warszawy w Warszawie Wydział XI Gospodarczy – Rejestru Zastawów (sygn. akt WA.XI.Ns-Rej.Za 51/20/008) wpisano do Rejestru Zastawów pod pozycją 2636852 zastaw rejestrowy na prawie ochronnym udzielonym na znak towarowy R.104167 w celu zabezpieczenia wierzytelności przysługujących spółce JAMORSKI I PARTNERZY RADCOWIE PRAWNI z siedzibą w Krakowie wobec spółki MIRACULUM SPÓŁKA AKCYJNA z siedzibą w Warszawie”.

(111) **104167** D. Wykreślono: „W dniu 03 lutego 2020 r. na podstawie postanowienia Sądu Rejonowego dla m. st. Warszawy w Warszawie Wydział XI Gospodarczy – Rejestru Zastawów (sygn. akt WA.XI.Ns-Rej.Za 51/20/008) wpisano do Rejestru Zastawów pod pozycją 2636852 zastaw rejestrowy na prawie ochronnym udzielonym na znak towarowy R.104167 w celu zabezpieczenia wierzytelności przysługujących spółce JAMORSKI I PARTNERZY RADCOWIE PRAWNI z siedzibą w Krakowie wobec spółki MIRACULUM SPÓŁKA AKCYJNA z siedzibą w Warszawie”.

(111) **119916** A. Wykreślono: Witkowski Leszek Przedsiębiorstwo Produkcyjno-Handlowo-Usługowe LIDA, Aleksandrów Łódzki, Polska; Wpisano: DONNA DI RUBENS LLC, Wilmington, Stany Zjednoczone Ameryki.

(111) **157002** A. Wykreślono: Chemmot Ewa & Jerzy Kumorek Spółka Jawna, Skawina, Polska 350518295; Wpisano: CHEMMOT EWA KUMOREK SPÓŁKA KOMANDYTOWA, Skawina, Polska 350518295.

(111) **163822** A. Wykreślono: Agencja „SECURA-SECURITY” Wiesław Bartkowiak, Wiesław Święcichowski Spółka Jawna, Gniezno, Polska 630415182; Wpisano: SECURA - SECURITY SPÓŁKA Z OGRANICZONĄ ODPOWIEDZIALNOŚCIĄ SPÓŁKA KOMANDYTOWA, Gniezno, Polska 380659635.

(111) **167958** H. Wykreślono: „Przedłużono prawo ochronne do 2032.06.10”

(111) **168718** A. Wykreślono: „SOBIK” ZAKŁAD PRODUKCYJNY SPÓŁKA Z OGRANICZONĄ ODPOWIEDZIALNOŚCIĄ SPÓŁKA KOMANDYTOWA, Bielsko-Biała, Polska 072867830; Wpisano: „SOBIK” ZAKŁAD PRODUKCYJNY SPÓŁKA JAWNA, Bielsko-Biała, Polska 072867830.

(111) **171994** A. Wykreślono: BRANŻOWA ORGANIZACJA ODZYSKU OPAKOWAŃ SPÓŁKA AKCYJNA, Tarnów, Polska 852624353; Wpisano: BOO ORGANIZACJA ODZYSKU OPAKOWAŃ I ODPOWIEDZIALNOŚCI PRODUCENTA SPÓŁKA AKCYJNA, Tarnów, Polska 520602080.

(111) **172373** A. Wykreślono: „PRUSZYŃSKI” Spółka z o.o., Warszawa, Polska 016480890; Wpisano: PRUSZYŃSKI SPÓŁKA Z OGRANICZONĄ ODPOWIEDZIALNOŚCIĄ, Sokołów, Polska 016480890.

(111) **172603** D. Wykreślono: „W dniu 6 czerwca 2013 r. na podstawie postanowienia Sądu Rejonowego dla m.st. Warszawy w Warszawie Wydział XI Gospodarczy – Rejestru Zastawów (sygn. akt WA.XI.Ns-Rej.Za 5690/13/860) wpisano do Rejestru Zastawów pod pozycją 2357136 zastaw rejestrowy na prawie ochronnym udzielonym na znak towarowy R-172603 w celu zabezpieczenia wierzytelności przysługujących Alior Bank Spółka Akcyjna z siedzibą w Warszawie wobec Ruch Spółka Akcyjna z siedzibą w Warszawie”.

(111) **180590** A. Wykreślono: Chemmot Ewa & Jerzy Kumorek Spółka jawna, Skawina, Polska 350518295; Wpisano: CHEMMOT EWA KUMOREK SPÓŁKA KOMANDYTOWA, Skawina, Polska 350518295.

(111) **180591** A. Wykreślono: CHEMMOT Ewa & Jerzy Kumorek Spółka jawna, Skawina, Polska 350518295; Wpisano: CHEMMOT EWA KUMOREK SPÓŁKA KOMANDYTOWA, Skawina, Polska 350518295.

(111) **185743** A. Wykreślono: „PRUSZYŃSKI” Spółka z o.o., Warszawa, Polska 016480890; Wpisano: PRUSZYŃSKI SPÓŁKA Z OGRANICZONĄ ODPOWIEDZIALNOŚCIĄ, Sokołów, Polska 016480890.

(111) **196468** A. Wykreślono: „PRUSZYŃSKI” Spółka z ograniczoną odpowiedzialnością, Warszawa, Polska 016480890; Wpisano: PRUSZYŃSKI SPÓŁKA Z OGRANICZONĄ ODPOWIEDZIALNOŚCIĄ, Sokołów, Polska 016480890.

(111) **200941** A. Wykreślono: PWB MEDIA Dziebłowski Spółka Jawna, Warszawa, Polska 012655625; Wpisano: BUILDER CORP SPÓŁKA Z OGRANICZONĄ ODPOWIEDZIALNOŚCIĄ, Warszawa, Polska 366454536.

(111) **212518** A. Wykreślono: Chemmot Ewa & Jerzy Kumorek Spółka Jawna, Skawina, Polska 350518295; Wpisano: CHEMOT EWA KUMOREK SPÓŁKA KOMANDYTOWA, Skawina, Polska 350518295.

(111) **222513** A. Wykreślono: „PRUSZYŃSKI” Sp. z o.o., Warszawa, Polska 016480890; Wpisano: PRUSZYŃSKI SPÓŁKA Z OGRANICZONĄ ODPOWIEDZIALNOŚCIĄ, Sokołów, Polska 016480890.

(111) **227290** A. Wykreślono: SUSHI POINT s.c. Andrzej Lubowicki, Marcin Stacha, Warszawa, Polska; Wpisano: SUSHI POINT s.c. Andrzej Lubowicki, Katarzyna Tomczuk, Karolina Wielgosz, Warszawa, Polska 141657630.

(111) **233084** A. Wykreślono: Pharmaton AG, Bazylea, Szwajcaria; Wpisano: Opella Healthcare Switzerland AG, Rotkreuz, Szwajcaria.

(111) **233087** A. Wykreślono: Pharmaton AG, Bazylea, Szwajcaria; Wpisano: Opella Healthcare Switzerland AG, Rotkreuz, Szwajcaria.

(111) **233090** A. Wykreślono: Pharmaton AG, Bazylea, Szwajcaria; Wpisano: Opella Healthcare Switzerland AG, Rotkreuz, Szwajcaria.

(111) **237723** A. Wykreślono: WYTWÓRNIĄ SIT „SITONO” KRZYSZTOF NOWAKOWSKI, Nekla, Polska 634471378; Wpisano: WYTWÓRNIĄ SIT SITONO KRZYSZTOF NOWAKOWSKI, Stroszki, Polska 634471378.

(111) **240143** A. Wykreślono: Wytwórnia Sit SITONO Krzysztof Nowakowski, Nekla, Polska; Wpisano: WYTWÓRNIĄ SIT SITONO KRZYSZTOF NOWAKOWSKI, Stroszki, Polska 634471378.

(111) **243334** A. Wykreślono: PILOT INK KABUSHIKI KAISHA (THE PILOT INK CO., LTD), NAGOYA-SHI, Japonia; Wpisano: PILOT INK KABUSHIKI KAISHA (THE PILOT INK CO.,LTD), Nagoya-shi, Japonia; KABUSHIKI KAISHA PILOT CORPORATION (also trading as Pilot Corporation), Tokyo, Japonia.

(111) **243334** E. Wpisano: „Na podstawie Regulaminu z dnia 4 lutego 2022 r. ustanowiono wspólne prawo ochronne.”

(111) **253295** A. Wykreślono: PRUSZYŃSKI SPÓŁKA Z OGRANICZONĄ ODPOWIEDZIALNOŚCIĄ, Warszawa, Polska 016480890; Wpisano: PRUSZYŃSKI SPÓŁKA Z OGRANICZONĄ ODPOWIEDZIALNOŚCIĄ, Sokołów, Polska 016480890.

(111) **253296** A. Wykreślono: PRUSZYŃSKI SPÓŁKA Z OGRANICZONĄ ODPOWIEDZIALNOŚCIĄ, Warszawa, Polska 016480890; Wpisano: PRUSZYŃSKI SPÓŁKA Z OGRANICZONĄ ODPOWIEDZIALNOŚCIĄ, Sokołów, Polska 016480890.

(111) **254206** A. Wykreślono: PRUSZYŃSKI SPÓŁKA Z OGRANICZONĄ ODPOWIEDZIALNOŚCIĄ, Warszawa, Polska 016480890; Wpisano: PRUSZYŃSKI SPÓŁKA Z OGRANICZONĄ ODPOWIEDZIALNOŚCIĄ, Sokołów, Polska 016480890.

(111) **261498** A. Wykreślono: GLOBAL POINT SPÓŁKA Z OGRANICZONĄ ODPOWIEDZIALNOŚCIĄ SPÓŁKA KOMANDYTOWA, Pietrzykowice, Polska 360319122; Wpisano: GLOBAL POINT SPÓŁKA Z OGRANICZONĄ ODPOWIEDZIALNOŚCIĄ SPÓŁKA KOMANDYTOWA, Biskupice Podgórne, Polska 360319122.

(111) **262814** A. Wykreślono: ZAKRYTOE AKTSIONERNOE OBSHCHESTVO TECHNICONOL, MOSKWA, Rosja; Wpisano: JOINT STOCK COMPANY „TECHNICONOL”, Moskwa, Rosja.

(111) **263080** A. Wykreślono: EUROPAPIER-IMPAP SPÓŁKA Z OGRANICZONĄ ODPOWIEDZIALNOŚCIĄ, Tczew, Polska 191095216; Wpisano: EUROPAPIER POLSKA SPÓŁKA Z OGRANICZONĄ ODPOWIEDZIALNOŚCIĄ, Warszawa, Polska 191095216.

(111) **265358** D. Wpisano: „W dniu 03 lutego 2020 r. na podstawie postanowienia Sądu Rejonowego dla m. st. Warszawy w Warszawie Wydział XI Gospodarczy – Rejestru Zastawów (sygn. akt WA.XI.Ns-Rej.Za 51/20/008) wpisano do Rejestru Zastawów pod pozycją 2636852 zastaw rejestrowy na prawie ochronnym udzielonym na znak towarowy R.265358 w celu zabezpieczenia wierzytelności przysługujących spółce JAMORSKI I PARTNERZY RADCOWIE PRAWNI z siedzibą w Krakowie wobec spółki MIRACULUM SPÓŁKA AKCYJNA z siedzibą w Warszawie”.

(111) **265358** D. Wykreślono: „W dniu 03 lutego 2020 r. na podstawie postanowienia Sądu Rejonowego dla m. st. Warszawy w Warszawie Wydział XI Gospodarczy – Rejestru Zastawów (sygn. akt WA.XI.Ns-Rej.Za 51/20/008) wpisano do Rejestru Zastawów pod pozycją 2636852 zastaw rejestrowy na prawie ochronnym udzielonym na znak towarowy R.265358 w celu zabezpieczenia wierzytelności przysługujących spółce JAMORSKI I PARTNERZY RADCOWIE PRAWNI z siedzibą w Krakowie wobec spółki MIRACULUM SPÓŁKA AKCYJNA z siedzibą w Warszawie”.

(111) **265477** D. Wpisano: „W dniu 03 lutego 2020 r. na podstawie postanowienia Sądu Rejonowego dla m. st. Warszawy w Warszawie Wydział XI Gospodarczy – Rejestru Zastawów (sygn. akt WA.XI.Ns-Rej.Za 51/20/008) wpisano do Rejestru Zastawów pod pozycją 2636852 zastaw rejestrowy na prawie ochronnym udzielonym na znak towarowy R.265477 w celu zabezpieczenia wierzytelności przysługujących spółce JAMORSKI I PARTNERZY RADCOWIE PRAWNI z siedzibą w Krakowie wobec spółki MIRACULUM SPÓŁKA AKCYJNA z siedzibą w Warszawie”.

(111) **265477** D. Wykreślono: „W dniu 03 lutego 2020 r. na podstawie postanowienia Sądu Rejonowego dla m. st. Warszawy w Warszawie Wydział XI Gospodarczy – Rejestru Zastawów (sygn. akt WA.XI.Ns-Rej.Za 51/20/008) wpisano do Rejestru Zastawów pod pozycją 2636852 zastaw rejestrowy na prawie ochronnym udzielonym na znak towarowy R.265477 w celu zabezpieczenia wierzytelności przysługujących spółce JAMORSKI I PARTNERZY RADCOWIE PRAWNI z siedzibą w Krakowie wobec spółki MIRACULUM SPÓŁKA AKCYJNA z siedzibą w Warszawie”.

(111) **265729** D. Wpisano: „W dniu 03 lutego 2020 r. na podstawie postanowienia Sądu Rejonowego dla m. st. Warszawy w Warszawie Wydział XI Gospodarczy – Rejestru Zastawów (sygn. akt WA.XI.Ns-Rej.Za 51/20/008) wpisano do Rejestru Zastawów pod pozycją 2636852 zastaw rejestrowy na prawie ochronnym udzielonym na znak towarowy R.265729 w celu zabezpieczenia wierzytelności przysługujących spółce JAMORSKI I PARTNERZY RADCOWIE PRAWNI z siedzibą w Krakowie wobec spółki MIRACULUM SPÓŁKA AKCYJNA z siedzibą w Warszawie”.

(111) **265729** D. Wykreślono: „W dniu 03 lutego 2020 r. na podstawie postanowienia Sądu Rejonowego dla m. st. Warszawy w Warszawie Wydział XI Gospodarczy – Rejestru Zastawów (sygn. akt WA.XI.Ns-Rej.Za 51/20/008) wpisano do Rejestru Zastawów pod pozycją 2636852 zastaw rejestrowy na prawie ochronnym udzielonym na znak towarowy R.265729 w celu zabezpieczenia wierzytelności przysługujących spółce JAMORSKI I PARTNERZY RADCOWIE PRAWNI z siedzibą w Krakowie wobec spółki MIRACULUM SPÓŁKA AKCYJNA z siedzibą w Warszawie”.

(111) **269180** D. Wpisano: „W dniu 03 lutego 2020 r. na podstawie postanowienia Sądu Rejonowego dla m. st. Warszawy w Warszawie Wydział XI Gospodarczy – Rejestru Zastawów (sygn. akt WA.XI.Ns-Rej.Za 51/20/008) wpisano do Rejestru Zastawów pod

pozycją 2636852 zastaw rejestrowy na prawie ochronnym udzielonym na znak towarowy R.269180 w celu zabezpieczenia wierzytelności przysługujących spółce JAMORSKI I PARTNERZY RADCOWIE PRAWNI z siedzibą w Krakowie wobec spółki MIRACULUM SPÓŁKA AKCYJNA z siedzibą w Warszawie”.

(111) **269180** D. Wykreślono: „W dniu 03 lutego 2020 r. na podstawie postanowienia Sądu Rejonowego dla m. st. Warszawy w Warszawie Wydział XI Gospodarczy – Rejestru Zastawów (sygn. akt WA.XI.Ns-Rej.Za 51/20/008) wpisano do Rejestru Zastawów pod pozycją 2636852 zastaw rejestrowy na prawie ochronnym udzielonym na znak towarowy R.269180 w celu zabezpieczenia wierzytelności przysługujących spółce JAMORSKI I PARTNERZY RADCOWIE PRAWNI z siedzibą w Krakowie wobec spółki MIRACULUM SPÓŁKA AKCYJNA z siedzibą w Warszawie”.

(111) **269181** D. Wpisano: „W dniu 03 lutego 2020 r. na podstawie postanowienia Sądu Rejonowego dla m. st. Warszawy w Warszawie Wydział XI Gospodarczy – Rejestru Zastawów (sygn. akt WA.XI.Ns-Rej.Za 51/20/008) wpisano do Rejestru Zastawów pod pozycją 2636852 zastaw rejestrowy na prawie ochronnym udzielonym na znak towarowy R.269181 w celu zabezpieczenia wierzytelności przysługujących spółce JAMORSKI I PARTNERZY RADCOWIE PRAWNI z siedzibą w Krakowie wobec spółki MIRACULUM SPÓŁKA AKCYJNA z siedzibą w Warszawie”.

(111) **269181** D. Wykreślono: „W dniu 03 lutego 2020 r. na podstawie postanowienia Sądu Rejonowego dla m. st. Warszawy w Warszawie Wydział XI Gospodarczy – Rejestru Zastawów (sygn. akt WA.XI.Ns-Rej.Za 51/20/008) wpisano do Rejestru Zastawów pod pozycją 2636852 zastaw rejestrowy na prawie ochronnym udzielonym na znak towarowy R.269181 w celu zabezpieczenia wierzytelności przysługujących spółce JAMORSKI I PARTNERZY RADCOWIE PRAWNI z siedzibą w Krakowie wobec spółki MIRACULUM SPÓŁKA AKCYJNA z siedzibą w Warszawie”.

(111) **270200** A. Wykreślono: CHEMMOT EWA & JERZY KUMOREK SPÓŁKA JAWNA, Skawina, Polska 350518295; Wpisano: CHEMMOT EWA KUMOREK SPÓŁKA KOMANDYTOWA, Skawina, Polska 350518295.

(111) **270668** A. Wykreślono: PRZEDSIĘBIORSTWO PRODUKCYJNO-HANDLOWE KAMAR JOLANTA KNAPKIEWICZ, LESZEK KNAPKIEWICZ SPÓŁKA JAWNA, Bydgoszcz, Polska 093051226; Wpisano: KAMAR KNAPKIEWICZ SPÓŁKA KOMANDYTOWO-AKCYJNA, Bydgoszcz, Polska 093051226.

(111) **270669** A. Wykreślono: PRZEDSIĘBIORSTWO PRODUKCYJNO-HANDLOWE KAMAR JOLANTA KNAPKIEWICZ, LESZEK KNAPKIEWICZ SPÓŁKA JAWNA, Bydgoszcz, Polska 093051226; Wpisano: KAMAR KNAPKIEWICZ SPÓŁKA KOMANDYTOWO-AKCYJNA, Bydgoszcz, Polska 093051226.

(111) **272647** A. Wykreślono: CHEMMOT EWA & JERZY KUMOREK SPÓŁKA JAWNA, Skawina, Polska 350518295; Wpisano: CHEMMOT EWA KUMOREK SPÓŁKA KOMANDYTOWA, Skawina, Polska 350518295.

(111) **272649** A. Wykreślono: CHEMMOT EWA & JERZY KUMOREK SPÓŁKA JAWNA, Skawina, Polska 350518295; Wpisano: CHEMMOT EWA KUMOREK SPÓŁKA KOMANDYTOWA, Skawina, Polska 350518295.

(111) **272650** A. Wykreślono: CHEMMOT EWA & JERZY KUMOREK SPÓŁKA JAWNA, Skawina, Polska 350518295; Wpisano: CHEMMOT EWA KUMOREK SPÓŁKA KOMANDYTOWA, Skawina, Polska 350518295.

(111) **272651** A. Wykreślono: CHEMMOT EWA & JERZY KUMOREK SPÓŁKA JAWNA, Skawina, Polska 350518295; Wpisano: CHEMMOT EWA KUMOREK SPÓŁKA KOMANDYTOWA, Skawina, Polska 350518295.

(111) **272652** A. Wykreślono: CHEMMOT EWA & JERZY KUMOREK SPÓŁKA JAWNA, Skawina, Polska 350518295; Wpisano:

CHEMMOT EWA KUMOREK SPÓŁKA KOMANDYTOWA, Skawina, Polska 350518295.

(111) **272653** A. Wykreślono: CHEMMOT EWA & JERZY KUMOREK SPÓŁKA JAWNA, Skawina, Polska 350518295; Wpisano: CHEMMOT EWA KUMOREK SPÓŁKA KOMANDYTOWA, Skawina, Polska 350518295.

(111) **272654** A. Wykreślono: CHEMMOT EWA & JERZY KUMOREK SPÓŁKA JAWNA, Skawina, Polska 350518295; Wpisano: CHEMMOT EWA KUMOREK SPÓŁKA KOMANDYTOWA, Skawina, Polska 350518295.

(111) **272656** A. Wykreślono: CHEMMOT EWA & JERZY KUMOREK SPÓŁKA JAWNA, Skawina, Polska 350518295; Wpisano: CHEMMOT EWA KUMOREK SPÓŁKA KOMANDYTOWA, Skawina, Polska 350518295.

(111) **272657** A. Wykreślono: CHEMMOT EWA & JERZY KUMOREK SPÓŁKA JAWNA, Skawina, Polska 350518295; Wpisano: CHEMMOT EWA KUMOREK SPÓŁKA KOMANDYTOWA, Skawina, Polska 350518295.

(111) **274244** A. Wykreślono: CHEMMOT EWA & JERZY KUMOREK SPÓŁKA JAWNA, Skawina, Polska 350518295; Wpisano: CHEMMOT EWA KUMOREK SPÓŁKA KOMANDYTOWA, Skawina, Polska 350518295.

(111) **274466** D. Wpisano: „W dniu 03 lutego 2020 r. na podstawie postanowienia Sądu Rejonowego dla m. st. Warszawy w Warszawie Wydział XI Gospodarczy – Rejestru Zastawów (sygn. akt WA.XI.Ns-Rej.Za 51/20/008) wpisano do Rejestru Zastawów pod pozycją 2636852 zastaw rejestrowy na prawie ochronnym udzielonym na znak towarowy R.274466 w celu zabezpieczenia wierzytelności przysługujących spółce JAMORSKI I PARTNERZY RADCOWIE PRAWNI z siedzibą w Krakowie wobec spółki MIRACULUM SPÓŁKA AKCYJNA z siedzibą w Warszawie”.

(111) **274466** D. Wykreślono: „W dniu 03 lutego 2020 r. na podstawie postanowienia Sądu Rejonowego dla m. st. Warszawy w Warszawie Wydział XI Gospodarczy – Rejestru Zastawów (sygn. akt WA.XI.Ns-Rej.Za 51/20/008) wpisano do Rejestru Zastawów pod pozycją 2636852 zastaw rejestrowy na prawie ochronnym udzielonym na znak towarowy R.274466 w celu zabezpieczenia wierzytelności przysługujących spółce JAMORSKI I PARTNERZY RADCOWIE PRAWNI z siedzibą w Krakowie wobec spółki MIRACULUM SPÓŁKA AKCYJNA z siedzibą w Warszawie”.

(111) **274467** D. Wpisano: „W dniu 03 lutego 2020 r. na podstawie postanowienia Sądu Rejonowego dla m. st. Warszawy w Warszawie Wydział XI Gospodarczy – Rejestru Zastawów (sygn. akt WA.XI.Ns-Rej.Za 51/20/008) wpisano do Rejestru Zastawów pod pozycją 2636852 zastaw rejestrowy na prawie ochronnym udzielonym na znak towarowy R.274467 w celu zabezpieczenia wierzytelności przysługujących spółce JAMORSKI I PARTNERZY RADCOWIE PRAWNI z siedzibą w Krakowie wobec spółki MIRACULUM SPÓŁKA AKCYJNA z siedzibą w Warszawie”.

(111) **274467** D. Wykreślono: „W dniu 03 lutego 2020 r. na podstawie postanowienia Sądu Rejonowego dla m. st. Warszawy w Warszawie Wydział XI Gospodarczy – Rejestru Zastawów (sygn. akt WA.XI.Ns-Rej.Za 51/20/008) wpisano do Rejestru Zastawów pod pozycją 2636852 zastaw rejestrowy na prawie ochronnym udzielonym na znak towarowy R.274467 w celu zabezpieczenia wierzytelności przysługujących spółce JAMORSKI I PARTNERZY RADCOWIE PRAWNI z siedzibą w Krakowie wobec spółki MIRACULUM SPÓŁKA AKCYJNA z siedzibą w Warszawie”.

(111) **274468** D. Wpisano: „W dniu 03 lutego 2020 r. na podstawie postanowienia Sądu Rejonowego dla m. st. Warszawy w Warszawie Wydział XI Gospodarczy – Rejestru Zastawów (sygn. akt WA.XI.Ns-Rej.Za 51/20/008) wpisano do Rejestru Zastawów pod pozycją 2636852 zastaw rejestrowy na prawie ochronnym udzielonym na znak towarowy R.274468 w celu zabezpieczenia

wierzytelności przysługujących spółce JAMORSKI I PARTNERZY RADCOWIE PRAWNI z siedzibą w Krakowie wobec spółki MIRACULUM SPÓŁKA AKCYJNA z siedzibą w Warszawie”.

(111) **274468** D. Wykreślono: „W dniu 03 lutego 2020 r. na podstawie postanowienia Sądu Rejonowego dla m. st. Warszawy w Warszawie Wydział XI Gospodarczy – Rejestru Zastawów (sygn. akt WA.XI.Ns-Rej.Za 51/20/008) wpisano do Rejestru Zastawów pod pozycją 2636852 zastaw rejestrowy na prawie ochronnym udzielonym na znak towarowy R.274468 w celu zabezpieczenia wierzytelności przysługujących spółce JAMORSKI I PARTNERZY RADCOWIE PRAWNI z siedzibą w Krakowie wobec spółki MIRACULUM SPÓŁKA AKCYJNA z siedzibą w Warszawie”.

(111) **274469** D. Wpisano: „W dniu 03 lutego 2020 r. na podstawie postanowienia Sądu Rejonowego dla m. st. Warszawy w Warszawie Wydział XI Gospodarczy – Rejestru Zastawów (sygn. akt WA.XI.Ns-Rej.Za 51/20/008) wpisano do Rejestru Zastawów pod pozycją 2636852 zastaw rejestrowy na prawie ochronnym udzielonym na znak towarowy R.274469 w celu zabezpieczenia wierzytelności przysługujących spółce JAMORSKI I PARTNERZY RADCOWIE PRAWNI z siedzibą w Krakowie wobec spółki MIRACULUM SPÓŁKA AKCYJNA z siedzibą w Warszawie”.

(111) **274469** D. Wykreślono: „W dniu 03 lutego 2020 r. na podstawie postanowienia Sądu Rejonowego dla m. st. Warszawy w Warszawie Wydział XI Gospodarczy – Rejestru Zastawów (sygn. akt WA.XI.Ns-Rej.Za 51/20/008) wpisano do Rejestru Zastawów pod pozycją 2636852 zastaw rejestrowy na prawie ochronnym udzielonym na znak towarowy R.274469 w celu zabezpieczenia wierzytelności przysługujących spółce JAMORSKI I PARTNERZY RADCOWIE PRAWNI z siedzibą w Krakowie wobec spółki MIRACULUM SPÓŁKA AKCYJNA z siedzibą w Warszawie”.

(111) **274470** D. Wpisano: „W dniu 03 lutego 2020 r. na podstawie postanowienia Sądu Rejonowego dla m. st. Warszawy w Warszawie Wydział XI Gospodarczy – Rejestru Zastawów (sygn. akt WA.XI.Ns-Rej.Za 51/20/008) wpisano do Rejestru Zastawów pod pozycją 2636852 zastaw rejestrowy na prawie ochronnym udzielonym na znak towarowy R.274470 w celu zabezpieczenia wierzytelności przysługujących spółce JAMORSKI I PARTNERZY RADCOWIE PRAWNI z siedzibą w Krakowie wobec spółki MIRACULUM SPÓŁKA AKCYJNA z siedzibą w Warszawie”.

(111) **274470** D. Wykreślono: „W dniu 03 lutego 2020 r. na podstawie postanowienia Sądu Rejonowego dla m. st. Warszawy w Warszawie Wydział XI Gospodarczy – Rejestru Zastawów (sygn. akt WA.XI.Ns-Rej.Za 51/20/008) wpisano do Rejestru Zastawów pod pozycją 2636852 zastaw rejestrowy na prawie ochronnym udzielonym na znak towarowy R.274470 w celu zabezpieczenia wierzytelności przysługujących spółce JAMORSKI I PARTNERZY RADCOWIE PRAWNI z siedzibą w Krakowie wobec spółki MIRACULUM SPÓŁKA AKCYJNA z siedzibą w Warszawie”.

(111) **274471** D. Wpisano: „W dniu 03 lutego 2020 r. na podstawie postanowienia Sądu Rejonowego dla m. st. Warszawy w Warszawie Wydział XI Gospodarczy – Rejestru Zastawów (sygn. akt WA.XI.Ns-Rej.Za 51/20/008) wpisano do Rejestru Zastawów pod pozycją 2636852 zastaw rejestrowy na prawie ochronnym udzielonym na znak towarowy R.274471 w celu zabezpieczenia wierzytelności przysługujących spółce JAMORSKI I PARTNERZY RADCOWIE PRAWNI z siedzibą w Krakowie wobec spółki MIRACULUM SPÓŁKA AKCYJNA z siedzibą w Warszawie”.

(111) **274471** D. Wykreślono: „W dniu 03 lutego 2020 r. na podstawie postanowienia Sądu Rejonowego dla m. st. Warszawy w Warszawie Wydział XI Gospodarczy – Rejestru Zastawów (sygn. akt WA.XI.Ns-Rej.Za 51/20/008) wpisano do Rejestru Zastawów pod pozycją 2636852 zastaw rejestrowy na prawie ochronnym udzielonym na znak towarowy R.274471 w celu zabezpieczenia wierzytelności przysługujących spółce JAMORSKI I PARTNERZY RADCOWIE PRAWNI z siedzibą w Krakowie wobec spółki MIRACULUM SPÓŁKA AKCYJNA z siedzibą w Warszawie”.

(111) **274472** D. Wpisano: „W dniu 03 lutego 2020 r. na podstawie postanowienia Sądu Rejonowego dla m. st. Warszawy w Warszawie Wydział XI Gospodarczy – Rejestru Zastawów (sygn. akt WA.XI.Ns-Rej.Za 51/20/008) wpisano do Rejestru Zastawów pod pozycją 2636852 zastaw rejestrowy na prawie ochronnym udzielonym na znak towarowy R.274472 w celu zabezpieczenia wierzytelności przysługujących spółce JAMORSKI I PARTNERZY RADCOWIE PRAWNI z siedzibą w Krakowie wobec spółki MIRACULUM SPÓŁKA AKCYJNA z siedzibą w Warszawie”.

(111) **274472** D. Wykreślono: „W dniu 03 lutego 2020 r. na podstawie postanowienia Sądu Rejonowego dla m. st. Warszawy w Warszawie Wydział XI Gospodarczy – Rejestru Zastawów (sygn. akt WA.XI.Ns-Rej.Za 51/20/008) wpisano do Rejestru Zastawów pod pozycją 2636852 zastaw rejestrowy na prawie ochronnym udzielonym na znak towarowy R.274472 w celu zabezpieczenia wierzytelności przysługujących spółce JAMORSKI I PARTNERZY RADCOWIE PRAWNI z siedzibą w Krakowie wobec spółki MIRACULUM SPÓŁKA AKCYJNA z siedzibą w Warszawie”.

(111) **275663** A. Wykreślono: CHEMMOT EWA & JERZY KUMOREK SPÓŁKA JAWNA, Skawina, Polska 350518295; Wpisano: CHEMMOT EWA KUMOREK SPÓŁKA KOMANDYTOWA, Skawina, Polska 350518295.

(111) **276481** A. Wykreślono: PRUSZYŃSKI SPÓŁKA Z OGRANICZONĄ ODPOWIEDZIALNOŚCIĄ, Warszawa, Polska 016480890; Wpisano: PRUSZYŃSKI SPÓŁKA Z OGRANICZONĄ ODPOWIEDZIALNOŚCIĄ, Sokołów, Polska 016480890.

(111) **278581** A. Wykreślono: PRUSZYŃSKI SPÓŁKA Z OGRANICZONĄ ODPOWIEDZIALNOŚCIĄ, Warszawa, Polska 016480890; Wpisano: PRUSZYŃSKI SPÓŁKA Z OGRANICZONĄ ODPOWIEDZIALNOŚCIĄ, Sokołów, Polska 016480890.

(111) **278582** A. Wykreślono: PRUSZYŃSKI SPÓŁKA Z OGRANICZONĄ ODPOWIEDZIALNOŚCIĄ, Warszawa, Polska 016480890; Wpisano: PRUSZYŃSKI SPÓŁKA Z OGRANICZONĄ ODPOWIEDZIALNOŚCIĄ, Sokołów, Polska 016480890.

(111) **279709** A. Wykreślono: PRUSZYŃSKI SPÓŁKA Z OGRANICZONĄ ODPOWIEDZIALNOŚCIĄ, WARSZAWA, Polska 016480890; Wpisano: PRUSZYŃSKI SPÓŁKA Z OGRANICZONĄ ODPOWIEDZIALNOŚCIĄ, Sokołów, Polska 016480890.

(111) **284374** A. Wykreślono: MIRASOL WILK SPÓŁKA JAWNA, Słubice, Polska 211264320; Wpisano: MIRASOL WILK SPÓŁKA KOMANDYTOWA, Słubice, Polska 211264320.

(111) **290732** A. Wykreślono: PRUSZYŃSKI SPÓŁKA Z OGRANICZONĄ ODPOWIEDZIALNOŚCIĄ, Warszawa, Polska 016480890; Wpisano: PRUSZYŃSKI SPÓŁKA Z OGRANICZONĄ ODPOWIEDZIALNOŚCIĄ, Sokołów, Polska 016480890.

(111) **290733** A. Wykreślono: PRUSZYŃSKI SPÓŁKA Z OGRANICZONĄ ODPOWIEDZIALNOŚCIĄ, Warszawa, Polska 016480890; Wpisano: PRUSZYŃSKI SPÓŁKA Z OGRANICZONĄ ODPOWIEDZIALNOŚCIĄ, Sokołów, Polska 016480890.

(111) **291364** A. Wykreślono: CHEMMOT EWA & JERZY KUMOREK SPÓŁKA JAWNA, Skawina, Polska 350518295; Wpisano: CHEMMOT EWA KUMOREK SPÓŁKA KOMANDYTOWA, Skawina, Polska 350518295.

(111) **291365** A. Wykreślono: CHEMMOT EWA & JERZY KUMOREK SPÓŁKA JAWNA, Skawina, Polska 350518295; Wpisano: CHEMMOT EWA KUMOREK SPÓŁKA KOMANDYTOWA, Skawina, Polska 350518295.

(111) **291366** A. Wykreślono: CHEMMOT EWA & JERZY KUMOREK SPÓŁKA JAWNA, Skawina, Polska 350518295; Wpisano: CHEMMOT EWA KUMOREK SPÓŁKA KOMANDYTOWA, Skawina, Polska 350518295.

(111) **301174** A. Wykreślono: Pharmaton AG, Bazylea, Szwajcaria; Wpisano: Opella Healthcare Switzerland AG, Rotkreuz, Szwajcaria.



(111) **301864** A. Wykreślono: LESZEK WITKOWSKI, P.P.H.U. LIDA, Aleksandrów Łódzki, Polska; Wpisano: DONNA DIRUBENS LLC, Wilmington, Stany Zjednoczone Ameryki.

(111) **313543** A. Wykreślono: PWB MEDIA ZDZIEBŁOWSKI SPÓŁKA JAWNA, Warszawa, Polska 012655625; Wpisano: BUILDER CORP SPÓŁKA Z OGRANICZONĄ ODPOWIEDZIALNOŚCIĄ, Warszawa, Polska 366454536.

(111) **319039** A. Wykreślono: Cosmetics Limited, Nassau, Bahamy; Wpisano: Elemis USA, Inc., Nowy Jork, Stany Zjednoczone Ameryki.

(111) **322125** A. Wykreślono: PRUSZYŃSKI SPÓŁKA Z OGRANICZONĄ ODPOWIEDZIALNOŚCIĄ, Warszawa, Polska 016480890; Wpisano: PRUSZYŃSKI SPÓŁKA Z OGRANICZONĄ ODPOWIEDZIALNOŚCIĄ, Sokołów, Polska 016480890.

(111) **322473** A. Wykreślono: CHEMMOT EWA & JERZY KUMOREK SPÓŁKA JAWNA, Skawina, Polska 350518295; Wpisano: CHEMMOT EWA KUMOREK SPÓŁKA KOMANDYTOWA, Skawina, Polska 350518295.

(111) **324071** A. Wykreślono: KRZYSZTOF NOWAKOWSKI, WYTWÓRNIA SIT SITONO, Nekla, Polska 634471378; Wpisano: WYTWÓRNIA SIT SITONO KRZYSZTOF NOWAKOWSKI, Stroszki, Polska 634471378.

(111) **337358** A. Wykreślono: GRUPA MASPEX SPÓŁKA Z OGRANICZONĄ ODPOWIEDZIALNOŚCIĄ SPÓŁKA KOMANDYTOWA, Wadowice, Polska 122948517; Wpisano: GRUPA MASPEX SPÓŁKA Z OGRANICZONĄ ODPOWIEDZIALNOŚCIĄ, Wadowice, Polska 122948517.

(111) **337359** A. Wykreślono: GRUPA MASPEX SPÓŁKA Z OGRANICZONĄ ODPOWIEDZIALNOŚCIĄ SPÓŁKA KOMANDYTOWA, Wadowice, Polska 122948517; Wpisano: GRUPA MASPEX SPÓŁKA Z OGRANICZONĄ ODPOWIEDZIALNOŚCIĄ, Wadowice, Polska 122948517.

(111) **337360** A. Wykreślono: GRUPA MASPEX SPÓŁKA Z OGRANICZONĄ ODPOWIEDZIALNOŚCIĄ SPÓŁKA KOMANDYTOWA, Wadowice, Polska 122948517; Wpisano: GRUPA MASPEX SPÓŁKA Z OGRANICZONĄ ODPOWIEDZIALNOŚCIĄ, Wadowice, Polska 122948517.

(111) **337364** A. Wykreślono: GRUPA MASPEX SPÓŁKA Z OGRANICZONĄ ODPOWIEDZIALNOŚCIĄ SPÓŁKA KOMANDYTOWA, Wadowice, Polska 122948517; Wpisano: GRUPA MASPEX SPÓŁKA Z OGRANICZONĄ ODPOWIEDZIALNOŚCIĄ, Wadowice, Polska 122948517.

(111) **337418** A. Wykreślono: GRUPA MASPEX SPÓŁKA Z OGRANICZONĄ ODPOWIEDZIALNOŚCIĄ SPÓŁKA KOMANDYTOWA, Wadowice, Polska 122948517; Wpisano: GRUPA MASPEX SPÓŁKA Z OGRANICZONĄ ODPOWIEDZIALNOŚCIĄ, Wadowice, Polska 122948517.

(111) **337421** A. Wykreślono: GRUPA MASPEX SPÓŁKA Z OGRANICZONĄ ODPOWIEDZIALNOŚCIĄ SPÓŁKA KOMANDYTOWA, Wadowice, Polska 122948517; Wpisano: GRUPA MASPEX SPÓŁKA Z OGRANICZONĄ ODPOWIEDZIALNOŚCIĄ, Wadowice, Polska 122948517.

(111) **337422** A. Wykreślono: GRUPA MASPEX SPÓŁKA Z OGRANICZONĄ ODPOWIEDZIALNOŚCIĄ SPÓŁKA KOMANDYTOWA, Wadowice, Polska 122948517; Wpisano: GRUPA MASPEX SPÓŁKA Z OGRANICZONĄ ODPOWIEDZIALNOŚCIĄ, Wadowice, Polska 122948517.

(111) **337480** A. Wykreślono: GRUPA MASPEX SPÓŁKA Z OGRANICZONĄ ODPOWIEDZIALNOŚCIĄ SPÓŁKA KOMANDYTOWA, Wadowice, Polska 122948517; Wpisano: GRUPA MASPEX SPÓŁKA Z OGRANICZONĄ ODPOWIEDZIALNOŚCIĄ, Wadowice, Polska 122948517.

(111) **337481** A. Wykreślono: GRUPA MASPEX SPÓŁKA Z OGRANICZONĄ ODPOWIEDZIALNOŚCIĄ SPÓŁKA KOMANDYTOWA, Wadowice, Polska 122948517; Wpisano: GRUPA MASPEX

SPÓŁKA Z OGRANICZONĄ ODPOWIEDZIALNOŚCIĄ, Wadowice, Polska 122948517.

(111) **337482** A. Wykreślono: GRUPA MASPEX SPÓŁKA Z OGRANICZONĄ ODPOWIEDZIALNOŚCIĄ SPÓŁKA KOMANDYTOWA, Wadowice, Polska 122948517; Wpisano: GRUPA MASPEX SPÓŁKA Z OGRANICZONĄ ODPOWIEDZIALNOŚCIĄ, Wadowice, Polska 122948517.

(111) **337483** A. Wykreślono: GRUPA MASPEX SPÓŁKA Z OGRANICZONĄ ODPOWIEDZIALNOŚCIĄ SPÓŁKA KOMANDYTOWA, Wadowice, Polska 122948517; Wpisano: GRUPA MASPEX SPÓŁKA Z OGRANICZONĄ ODPOWIEDZIALNOŚCIĄ, Wadowice, Polska 122948517.

(111) **337611** A. Wykreślono: GRUPA MASPEX SPÓŁKA Z OGRANICZONĄ ODPOWIEDZIALNOŚCIĄ SPÓŁKA KOMANDYTOWA, Wadowice, Polska 122948517; Wpisano: GRUPA MASPEX SPÓŁKA Z OGRANICZONĄ ODPOWIEDZIALNOŚCIĄ, Wadowice, Polska 122948517.

(111) **337782** A. Wykreślono: GRUPA MASPEX SPÓŁKA Z OGRANICZONĄ ODPOWIEDZIALNOŚCIĄ SPÓŁKA KOMANDYTOWA, Wadowice, Polska 122948517; Wpisano: GRUPA MASPEX SPÓŁKA Z OGRANICZONĄ ODPOWIEDZIALNOŚCIĄ, Wadowice, Polska 122948517.

(111) **337883** A. Wykreślono: GRUPA MASPEX SPÓŁKA Z OGRANICZONĄ ODPOWIEDZIALNOŚCIĄ SPÓŁKA KOMANDYTOWA, Wadowice, Polska 122948517; Wpisano: GRUPA MASPEX SPÓŁKA Z OGRANICZONĄ ODPOWIEDZIALNOŚCIĄ, Wadowice, Polska 122948517.

(111) **339605** A. Wykreślono: INTERPRIME SPÓŁKA Z OGRANICZONĄ ODPOWIEDZIALNOŚCIĄ, Warszawa, Polska 368451980; Wpisano: WASHSTER SPÓŁKA Z OGRANICZONĄ ODPOWIEDZIALNOŚCIĄ, Warszawa, Polska 389932624.

(111) **339922** A. Wykreślono: HYPERBARY SPÓŁKA Z OGRANICZONĄ ODPOWIEDZIALNOŚCIĄ, Chorzów, Polska 361481244; Wpisano: YOSHI INTELLECTUAL PROPERTY SPÓŁKA Z OGRANICZONĄ ODPOWIEDZIALNOŚCIĄ, Chorzów, Polska 361481244.

(111) **339968** A. Wykreślono: PRUSZYŃSKI SPÓŁKA Z OGRANICZONĄ ODPOWIEDZIALNOŚCIĄ, Warszawa, Polska 016480890; Wpisano: PRUSZYŃSKI SPÓŁKA Z OGRANICZONĄ ODPOWIEDZIALNOŚCIĄ, Sokołów, Polska 016480890.

(111) **339969** A. Wykreślono: PRUSZYŃSKI SPÓŁKA Z OGRANICZONĄ ODPOWIEDZIALNOŚCIĄ, Warszawa, Polska 016480890; Wpisano: PRUSZYŃSKI SPÓŁKA Z OGRANICZONĄ ODPOWIEDZIALNOŚCIĄ, Sokołów, Polska 016480890.

(111) **340543** A. Wykreślono: PRUSZYŃSKI SPÓŁKA Z OGRANICZONĄ ODPOWIEDZIALNOŚCIĄ, Warszawa, Polska 016480890; Wpisano: PRUSZYŃSKI SPÓŁKA Z OGRANICZONĄ ODPOWIEDZIALNOŚCIĄ, Sokołów, Polska 016480890.

(111) **340825** A. Wykreślono: GRUPA MASPEX SPÓŁKA Z OGRANICZONĄ ODPOWIEDZIALNOŚCIĄ SPÓŁKA KOMANDYTOWA, Wadowice, Polska 122948517; Wpisano: GRUPA MASPEX SPÓŁKA Z OGRANICZONĄ ODPOWIEDZIALNOŚCIĄ, Wadowice, Polska 122948517.

(111) **343073** A. Wykreślono: PRZEDSIĘBIORSTWO PRODUKCYJNO-HANDLOWE KAMAR JOLANTA KNAPKIEWICZ, LESZEK KNAPKIEWICZ SPÓŁKA JAWNA, Bydgoszcz, Polska 093051226; Wpisano: KAMAR KNAPKIEWICZ SPÓŁKA KOMANDYTOWO-AKCYJNA, Bydgoszcz, Polska 093051226.

(111) **343932** A. Wykreślono: INTERPRIME SPÓŁKA Z OGRANICZONĄ ODPOWIEDZIALNOŚCIĄ, Warszawa, Polska 368451980; Wpisano: WASHSTER SPÓŁKA Z OGRANICZONĄ ODPOWIEDZIALNOŚCIĄ, Warszawa, Polska 389932624.

(111) **345279** A. Wykreślono: YOSHI SPÓŁKA AKCYJNA, Chorzów, Polska 242769575; Wpisano: YOSHI INNOVATION SPÓŁKA AKCYJNA, Chorzów, Polska 140538834.

(111) **346122** A. Wykreślono: MOVING PLATE LAB SPÓŁKA Z OGRANICZONĄ ODPOWIEDZIALNOŚCIĄ, Lublin, Polska 363310200; Wpisano: MOVING PLATE LAB SPÓŁKA Z OGRANICZONĄ ODPOWIEDZIALNOŚCIĄ, Warszawa, Polska 363310200.

(111) **346875** A. Wykreślono: MOVING PLATE LAB SPÓŁKA Z OGRANICZONĄ ODPOWIEDZIALNOŚCIĄ, Lublin, Polska 363310200; Wpisano: MOVING PLATE LAB SPÓŁKA Z OGRANICZONĄ ODPOWIEDZIALNOŚCIĄ, Warszawa, Polska 363310200.

(111) **346876** A. Wykreślono: MOVING PLATE LAB SPÓŁKA Z OGRANICZONĄ ODPOWIEDZIALNOŚCIĄ, Lublin, Polska 363310200; Wpisano: MOVING PLATE LAB SPÓŁKA Z OGRANICZONĄ ODPOWIEDZIALNOŚCIĄ, Warszawa, Polska 363310200.

(111) **346877** A. Wykreślono: MOVING PLATE LAB SPÓŁKA Z OGRANICZONĄ ODPOWIEDZIALNOŚCIĄ, Lublin, Polska 363310200; Wpisano: MOVING PLATE LAB SPÓŁKA Z OGRANICZONĄ ODPOWIEDZIALNOŚCIĄ, Warszawa, Polska 363310200.

(111) **346878** A. Wykreślono: MOVING PLATE LAB SPÓŁKA Z OGRANICZONĄ ODPOWIEDZIALNOŚCIĄ, Lublin, Polska 363310200; Wpisano: MOVING PLATE LAB SPÓŁKA Z OGRANICZONĄ ODPOWIEDZIALNOŚCIĄ, Warszawa, Polska 363310200.

(111) **346925** A. Wykreślono: TOMASZ SZYMAŃSKI, THOMASS, Poznań, Polska 634590120; Wpisano: TOMASZ SZYMAŃSKI THOMASS, Warszawa, Polska 634590120.

(111) **348978** A. Wykreślono: MOVING PLATE LAB SPÓŁKA Z OGRANICZONĄ ODPOWIEDZIALNOŚCIĄ, Lublin, Polska 363310200; Wpisano: MOVING PLATE LAB SPÓŁKA Z OGRANICZONĄ ODPOWIEDZIALNOŚCIĄ, Warszawa, Polska 363310200.

(111) **348979** A. Wykreślono: MOVING PLATE LAB SPÓŁKA Z OGRANICZONĄ ODPOWIEDZIALNOŚCIĄ, Lublin, Polska 363310200; Wpisano: MOVING PLATE LAB SPÓŁKA Z OGRANICZONĄ ODPOWIEDZIALNOŚCIĄ, Warszawa, Polska 363310200.

## REJESTRACJA MIĘDZYNARODOWA UZNANA

### NA TERYTORIUM RZECZYPOSPOLITEJ POLSKIEJ

*Poniższe zestawienie zawiera kolejno: numer rejestracji międzynarodowej (w przypadku konwersji – oznaczono literą K), określenie znaku towarowego przedstawionego w postaci liter bądź cyfr albo, jeżeli znak jest znakiem graficznym lub zawiera elementy graficzne, wskazanie symboli klas elementów graficznych znaku (CFE), określenie klas towarowych, nazwisko i imię bądź nazwę uprawnionego, jego miejsce zamieszkania lub siedzibę oraz kod kraju, datę rejestracji międzynarodowej lub datę późniejszego wyznaczenia, datę zamieszczenia informacji o tej rejestracji w Biuletynie Urzędu Patentowego oraz datę notyfikacji bądź datę notyfikacji późniejszego wyznaczenia.*

(111) **1492503**  
(531) CFE: 02.09.19 (511) 10, 25  
(732) Birkenstock IP GmbH,  
Burg Ockenfels, 53545 Linz am Rhein (DE)  
(151) 2019 05 23 (441) 2019 11 04 (581) 2019 10 17  
(111) **1492781**  
(531) CFE: 02.09.19 (511) 10, 25  
(732) Birkenstock IP GmbH,  
Burg Ockenfels, 53545 Linz am Rhein (DE)  
(151) 2019 05 23 (441) 2019 11 04 (581) 2019 10 17  
(111) **1581949** (540) Bionorica (511) 3  
(732) Bionorica SE,  
Kerschensteinerstr. 11-15, 92318 Neumarkt (DE)  
(151) 2021 09 21 (441) 2022 01 10 (581) 2021 12 23

(111) **1610267** (540) 120% LINO  
(531) CFE: 24.17.05, 26.04.17, 27.05.02, 27.07.02 (511) 18, 24, 25  
(732) CENTOVENTIPERCENTO S.R.L.,  
Via Manfredo Camperio 9, I-20123 Milano (MI) (IT)  
(151) 2021 12 07 (441) 2022 01 10 (581) 2021 12 23  
(111) **1616782** (540) TECTOR (511) 19  
(732) Holcim Technology Ltd,  
Grafenauweg 10, CH-6300 Zug (CH)  
(151) 2021 12 08 (441) 2022 01 10 (581) 2021 12 23  
(111) **1631392** (540) TAO KIDS  
(531) CFE: 26.01.03, 26.03.04, 27.05.10, 29.01.12 (511) 24, 25, 35  
(732) TAPMARK (société anonyme),  
Chaussée de Bruxelles 412, B-1410 Waterloo (BE)  
(151) 2021 12 06 (441) 2022 01 10 (581) 2021 12 23  
(111) **1632463** (540) POWER NOW  
(531) CFE: 01.15.03, 15.09.02, 27.05.01 (511) 9, 35, 42  
(732) LIMITED LIABILITY COMPANY „POWER NOW”,  
vul. Yelyzavety Chavdar 38 A, kv. 128, m. Kyiv, 02140 (UA)  
(151) 2021 11 29 (441) 2022 01 10 (581) 2021 12 23  
(111) **1633991** (540) ÖiX  
(531) CFE: 27.05.01 (511) 20  
(732) HUIAN SUNSHINE STONE CO., LTD,  
Jiedai Industry Zone, Huangtang, Huian, Quanzhou,  
362100 Fujian (CN)  
(151) 2021 10 29 (441) 2022 01 10 (581) 2021 12 23  
(111) **1634007** (540) Mandoletti  
(531) CFE: 01.15.11, 26.13.25, 27.05.01, 29.01.13 (511) 29, 30, 32  
(732) Hügli Nahrungsmittel Gesellschaft mit beschränkter Haftung,  
Güttinger Straße 23, 78315 Radolfzell (DE)  
(151) 2021 07 07 (441) 2022 01 10 (581) 2021 12 23  
(111) **1634079** (540) INVENTIC (511) 14  
(732) Atlantic-Watch Production Ltd  
(Atlantic-Watch Production AG) (Atlantic-Watch Production SA),  
Solothurnstrasse 44, CH-2543 Lengnau bei Biel (CH)  
(151) 2021 11 04 (441) 2022 01 10 (581) 2021 12 23  
(111) **1634095** (540) FUTURID (511) 1, 3  
(732) Covestro Intellectual Property GmbH & Co. KG,  
Kaiser-Wilhelm-Allee 60, 51373 Leverkusen (DE)  
(151) 2021 06 14 (441) 2022 01 10 (581) 2021 12 23  
(111) **1634313** (540) HUTLON  
(531) CFE: 27.05.01 (511) 6, 9, 11  
(732) HUTLON TECHNOLOGY HOLDINGS CO., LTD.,  
No. 1, Dongtai Road, Eastern Industrial Park, Lishui County,  
Nanhai District, Foshan City, Guangdong Province (CN)  
(151) 2021 07 12 (441) 2022 01 10 (581) 2021 12 23  
(111) **1634344** (540) FD  
(531) CFE: 26.04.04, 27.05.01, 29.01.12 (511) 6, 7, 8, 9, 11, 16,  
17, 19, 22, 35  
(732) „FADO S.R.L.” Societa' a responsabilita' limitata,  
PIAZZA DEL MERCATO 18, I-00044 FRASCATI (RM) (IT)  
(151) 2021 08 20 (441) 2022 01 10 (581) 2021 12 23  
(111) **1634347** (540) ACT FOR A BETTER EARTH  
(531) CFE: 01.05.01, 05.03.13, 27.01.12, 27.05.01 (511) 3, 4, 5, 8, 21  
(732) Max Brands Marketing B.V.,  
Aston Martinlaan 1, NL-3261 NB Oud-Beijerland (NL)  
(151) 2021 10 25 (441) 2022 01 10 (581) 2021 12 23  
(111) **1634416** (540) MINTHSON (511) 25  
(531) CFE: 27.05.01  
(732) QUANZHOU MINSHAN IMPORT&EXPORT CO., LTD.,  
5th Floor, No.1 Building, Lanlan Industrial Park,  
No.1089-1125, Nanhuan Road, Yuxia Community, Jinlong Street,  
Licheng District, Quanzhou City, 362212 Fujian Province (CN)  
(151) 2021 10 15 (441) 2022 01 10 (581) 2021 12 23

(111) <b>1634539</b>	(540) Santa Lucia EYELASHES ART	(511) 3
(531) CFE: 24.09.02, 25.01.25, 27.05.01		
(732) Povroznyk Liusyna, vul. Lysenka 46, kv. 4, Lviv 79008 (UA)		
(151) 2021 09 07	(441) 2022 01 10	(581) 2021 12 23
(111) <b>1634620</b>	(540) MacCoffee	(511) 30
(531) CFE: 01.15.11, 05.07.27, 11.03.04, 25.05.03, 27.05.01, 29.01.15		
(732) FUTURE ENTERPRISES PTE. LTD., 31 Harrison Road, #08-01, Food Empire Business Suites, Singapore 369649 (SG)		
(151) 2021 07 01	(441) 2022 01 10	(581) 2021 12 23
(111) <b>1634652</b>	(540) LIGHT UP THE FUTURE	(511) 25, 36
(732) FABIANA FILIPPI SPA, Via Bruno Buozzi 90, Zona Industriale, I-06030 GIANO DELL'UMBRIA (PG) (IT)		
(151) 2021 11 08	(441) 2022 01 10	(581) 2021 12 23
(111) <b>1634684</b>	(540) Amuse	(511) 3, 35
(732) Amuse Corporation, (Seohyeon-dong) 2F, 11, Hwangsaedul-ro 359 beon-gil, Bundanggu, Seongnam-si, Gyeonggi-do (KR)		
(151) 2021 10 28	(441) 2022 01 10	(581) 2021 12 23
(111) <b>1634688</b>	(540) sancorp	(511) 7
(531) CFE: 27.05.01		
(732) Suzhou E-rising Electrical Technology Co., Ltd., No. 9 Mingyang Road, Beiqiao Sub-district, Xiangcheng District, Suzhou City, 215144 Jiangsu Province (CN)		
(151) 2021 10 19	(441) 2022 01 10	(581) 2021 12 23
(111) <b>1634741</b>	(540) XENEON	(511) 9
(732) Corsair Memory, Inc., 47100 Bayside Parkway Fremont CA 94538 (US)		
(151) 2021 09 17	(441) 2022 01 10	(581) 2021 12 23
(111) <b>1634773</b>	(540) SINCE 1946 ICAM CHOCOLATE BY NATURE	(511) 29, 30
(531) CFE: 05.05.01, 26.11.01, 27.05.10, 29.01.13		
(732) ICAM S.P.A., VIA PESCATORI 53, I-23900 LECCO (IT)		
(151) 2021 10 12	(441) 2022 01 10	(581) 2021 12 23
(111) <b>1634798</b>	(540) REFORMAX	(511) 6, 19
(732) Doka GmbH, Josef-Umdasch-Platz 1, A-3300 Amstetten (AT)		
(151) 2021 10 20	(441) 2022 01 10	(581) 2021 12 23
(111) <b>1634828</b>	(540) LUDU	(511) 21
(531) CFE: 05.03.14, 27.05.24, 28.03.00		
(732) Taizhou Kedi Plastic Co., Ltd., Plastic Industry Zone, Daxi, Wenling, Taizhou, Zhejiang (CN)		
(151) 2021 10 28	(441) 2022 01 10	(581) 2021 12 23
(111) <b>1634829</b>	(540) ST. PAULUS PIVO	(511) 32
(531) CFE: 28.03.00		
(732) Jinan Xinqiu Trading Co., Ltd., Room 1-1103, Building 113, Kuangshan Community, Huaiyin District, Jinan City, 250000 Shandong Province (CN)		
(151) 2021 10 28	(441) 2022 01 10	(581) 2021 12 23
(111) <b>1634839</b>	(540) ST. PAULUS PIVO	(511) 32
(531) CFE: 01.01.03, 02.01.01, 24.03.07, 25.01.06, 26.04.02, 27.01.12, 27.05.01		
(732) HOLLS akciová společnost, Zlatnická 1128/6, CZ-110 00 Praha 1 (CZ)		
(151) 2021 08 22	(441) 2022 01 10	(581) 2021 12 23
(111) <b>1634854</b>	(540) BEMK	(511) 25
(531) CFE: 27.05.17		
(732) QUANZHOU MYOU IMPORT&EXPORT CO., LTD., B1502 Room, SOHO of Shimao Skycraper, Lingxiu Town, Shishi City, Quanzhou City, 362212 Fujian Province (CN)		
(151) 2021 07 01	(441) 2022 01 10	(581) 2021 12 23
(111) <b>1634895</b>	(540) R ROMANOV VODKA	(511) 33
(531) CFE: 24.01.18, 24.09.01, 25.01.15, 27.05.01, 29.01.15		
(732) WTM Establishment, Städtle 28, FL-9490 Vaduz (LI)		
(151) 2021 05 20	(441) 2022 01 10	(581) 2021 12 23
(111) <b>1634901</b>	(540) BUKI	(511) 35, 41, 42
(531) CFE: 01.15.24, 04.05.21, 24.17.25, 26.11.25, 26.13.25, 27.05.01, 29.01.13		
(732) Synzheretskyi Vadym Mykolayovych, Donetska 59, kv. 29, Kyiv 03151 (UA)		
(151) 2021 05 26	(441) 2022 01 10	(581) 2021 12 23
(111) <b>1635174</b>	(540) P+ Parfumsplus	(511) 3
(531) CFE: 26.04.05, 27.05.09, 29.01.12		
(732) Parfums Plus France, Route de Gourdon, F-06620 Le Bar sur Loup (FR)		
(151) 2021 11 15	(441) 2022 01 10	(581) 2021 12 23
(111) <b>1635208</b>	(540) MAGIS	(511) 11
(732) IMMERGAS S.P.A., VIA CISA LIGURE, 95, I-42041 BRESCELLO (RE) (IT)		
(151) 2021 10 22	(441) 2022 01 10	(581) 2021 12 23
(111) <b>1635234</b>	(540) X	(511) 12
(531) CFE: 14.01.13, 18.01.21, 26.13.25, 27.05.02		
(732) Dongguan Sumeng Chain Co., Ltd., 1st Floor, Building C6, No.104 Lingnan Avenue, Shigu Community, Tangxia Town, Dongguan City, Guangdong Province (CN)		
(151) 2021 12 01	(441) 2022 01 10	(581) 2021 12 23
(111) <b>1635389</b>	(540) REFRAALLOY	(511) 6, 7
(531) CFE: 05.03.13, 27.05.01		
(732) YANTAI MANOIR HEAT RESISTANT ALLOYS CO., LTD., APEC Science and Technology Industrial Park, Zhifu District, Yantai City, 264002 Shandong Province (CN)		
(151) 2021 10 15	(441) 2022 01 10	(581) 2021 12 23
(111) <b>1635391</b>	(540) DS	(511) 16
(531) CFE: 27.05.17, 28.03.00		
(732) Qingdao Best Point Stationery Co., Ltd, North of Huali Road, Xiagezhuang Town, Laixi City, Qingdao, 266000 Shandong (CN)		
(151) 2021 09 30	(441) 2022 01 10	(581) 2021 12 23
(111) <b>1635403</b>	(540) MON	(511) 34
(531) CFE: 01.15.11, 26.11.01, 27.05.17		
(732) HAN, Sang Un, 556/1804, 41 Business-ro, Seo-gulncheon 22766 (KR)		
(151) 2021 10 27	(441) 2022 01 10	(581) 2021 12 23
(111) <b>1635694</b>	(540) ARSIA	(511) 33
(531) CFE: 28.05.00, 28.19.00		
(732) „Ararat Cognac Factory“ LLC, Tevosyan str. 43, 0607 Ararat, Ararat Province (AM)		
(151) 2021 09 14	(441) 2022 01 17	(581) 2021 12 30
(111) <b>1635702</b>	(540) REISTREYLER	(511) 12
(531) CFE: 26.03.23, 26.11.01, 27.05.01, 29.01.12		
(732) SERİN OTOMOTİV SANAYİ TİCARET ANONİM ŞİRKETİ, Büyükkayacıkosb Mahallesi, Evrenköy Caddesi, KOS Müdürlüğü 12, Selçuklu, Konya (TR)		
(151) 2021 09 08	(441) 2022 01 17	(581) 2021 12 30
(111) <b>1635725</b>	(540) OXYENERGY	(511) 35
(531) CFE: 27.05.01		
(732) Shandong Sibote Biotechnology Co., Ltd., 6-101 Yard, No. 1188, Xinsheng Street, Industrial Park, Shanghe County, Jinan City, Shandong Province (CN)		
(151) 2021 11 17	(441) 2022 01 17	(581) 2021 12 30
(111) <b>1635755</b>	(540) AIR FROSTER	(511) 11, 39
(531) CFE: 13.03.21, 26.03.23, 26.11.03, 27.05.10, 29.01.12		

(732) Kramer GmbH, Stöckmatten 2-10, 79224 Umkirch/ Freiburg (DE)	(111) <b>1636654</b> (540) DUROCESS		
(151) 2021 07 27 (441) 2022 01 17 (581) 2021 12 30	(531) CFE: 17.02.01, 25.07.08, 26.03.03, 26.05.02, 27.05.02, 29.01.13		(511) 7
(111) <b>1636486</b> (540) RAIFFEISEN DIGITAL BANK	(732) OSG CORPORATION, 3-22 Honnogahara, Toyokawa-shi, Aichi 442-0005 (JP)	(511) 9, 36, 38, 42	
(732) Raiffeisen Centrobank AG, Am Stadtpark 9, A-1030 Wien (AT)	(151) 2021 07 28 (441) 2022 01 17 (581) 2021 12 30		
(151) 2021 10 13 (441) 2022 01 17 (581) 2021 12 30	(111) <b>1636691</b> (540) Neuro42		(511) 10, 42
(111) <b>1636489</b> (540) Exp ASU	(732) Neuro42, Inc., 70 Washington St., Suite 407, CA 94607 (US)	(511) 1, 5	
(531) CFE: 26.04.04, 27.05.17	(151) 2021 11 22 (441) 2022 01 17 (581) 2021 12 30		
(732) Laboratoires EXPANSCIENCE, 1 place des Saisons, F-92048 Paris La Défense Cedex (FR)	(111) <b>1636694</b> (540) CONCEPT P		
(151) 2021 07 30 (441) 2022 01 17 (581) 2021 12 30	(531) CFE: 05.03.13, 27.05.01, 29.01.12		(511) 29, 32
(111) <b>1636519</b> (540) SELFSIZED Empower Your Jeans	(732) Thai Coconut Public Company Limited, 108/45 Soi Chaengwattana 20, Chaengwattana Road, Pa Kret Subdistrict, Pak Kret District, 11120 Nonthaburi (TH)	(511) 24	
(531) CFE: 26.11.01, 27.05.01, 29.01.12	(151) 2021 11 23 (441) 2022 01 17 (581) 2021 12 30		
(732) CALIK DENIM TEKSTIL SAN. VE TIC. A.S., Keresteciler Sitesi Fatih Cad. Ladin Sok. No: 17 Merter, Gungoren, Istanbul (TR)	(111) <b>1636776</b> (540) BRAVO		
(151) 2021 09 06 (441) 2022 01 17 (581) 2021 12 30	(531) CFE: 01.01.01, 27.05.01, 29.01.13		(511) 39, 43
(111) <b>1636596</b> (540) uklon	(732) ALPITOUR S.P.A., VIA ERNESTO LUGARO 15, I-10126 TORINO (IT)		
(531) CFE: 27.05.01	(151) 2021 09 30 (441) 2022 01 17 (581) 2021 12 30		
(732) RELINE MANAGEMENT LIMITED, Dimostheni Severi 12, 6th floor, flat/office 601, CY-1080 Nicosia (CY)			
(151) 2021 08 27 (441) 2022 01 17 (581) 2021 12 30			

## G. SPROSTOWANIA INFORMACJI OPUBLIKOWANYCH W WIADOMOŚCIACH URZĘDU PATENTOWEGO

*Poniższe zestawienie zawiera kolejno: numer, którego sprostowanie dotyczy, oraz treść sprostowania*

### ZNAKI TOWAROWE

(210) 508031 ZT12/2020      w WUP nr 25/2021 na stronie 45 opublikowano w sekcji Decyzje o umorzeniu postępowania w sprawie udzielenia prawa wydane po ogłoszeniu o zgłoszeniu lub ujawnieniu zgłoszenia na stronie internetowej Urzędu Patentowego RP  
Powinno być:  
Informacja ta nie powinna zostać opublikowana.