



URZĄD PATENTOWY
RZECZYPOSPOLITEJ POLSKIEJ

50/2022

WIADOMOŚCI

Urzędu Patentowego



SPIS TREŚCI

TABLE OF CONTENTS

CZĘŚĆ I OGŁOSZENIA O UDZIELONYCH PRAWACH

PART I PUBLICATIONS OF RIGHTS GRANTED

A. WYNAŁAZKI

A. INVENTIONS

PATENTY

PATENTS

| | |
|---|----|
| Udzielone prawa (od nr 241 803 do nr 241 855) <i>Rights granted (from N° 241 803 to N° 241 855)</i> | 4 |
| Wpisy i zmiany w rejestrze nieuwzględnione w innych samodzielnych ogłoszeniach <i>Entries and changes to the Register not published in other separate publications</i> | 10 |

PATENTY EUROPEJSKIE

EUROPEAN PATENTS

| | |
|---|----|
| Złożone tłumaczenia patentów europejskich <i>Filing of translations of European patents</i> | 11 |
| Wygaśnięcie prawa <i>Lapse of the right</i> | 12 |
| Wpisy i zmiany w rejestrze nieuwzględnione w innych samodzielnych ogłoszeniach <i>Entries and changes to the Register not published in other separate publications</i> | 13 |

B. WZORY UŻYTKOWE

PRAWA OCHRONNE NA WZORY UŻYTKOWE

RIGHTS OF PROTECTION FOR UTILITY MODELS

| | |
|--|----|
| Udzielone prawa (od nr 72 843 do nr 72 847) <i>Rights granted (from N° 72 843 to N° 72 847)</i> | 15 |
|--|----|

C. WZORY PRZEMYSŁOWE

C. INDUSTRIAL DESIGNS

PRAWA Z REJESTRACJI WZORÓW PRZEMYSŁOWYCH

RIGHTS IN REGISTRATION FOR INDUSTRIAL DESIGNS

| | |
|---|----|
| Udzielone prawa (od nr 28 332 do nr 28 347) <i>Rights granted (from N° 28 332 to N° 28 347)</i> | 17 |
| Wpisy i zmiany w rejestrze nieuwzględnione w innych samodzielnych ogłoszeniach <i>Entries and changes to the Register not published in other separate publications</i> | 20 |

D. ZNAKI TOWAROWE

D. TRADEMARKS

PRAWA OCHRONNE NA ZNAKI TOWAROWE

PROTECTION RIGHTS FOR TRADEMARKS

| | |
|---|-----|
| Udzielone prawa (od nr 357 056 do nr 357 288) <i>Rights granted (from N° 357 056 to N° 357 288)</i> | 21 |
| Przedłużenie prawa <i>Extension of the right</i> | 100 |
| Decyzje o odmowie udzielenia prawa wydane po ogłoszeniu o zgłoszeniu lub ujawnieniu zgłoszenia na stronie internetowej Urzędu Patentowego RP <i>Decisions on the refusal to grant the right issued after the publication of the application or disclosure of the application on the Polish Patent Office's website</i> | 100 |
| Decyzje o umorzeniu postępowania w sprawie udzielenia prawa wydane po ogłoszeniu o zgłoszeniu lub ujawnieniu zgłoszenia na stronie internetowej Urzędu Patentowego RP <i>Decision on the discontinuance of the proceedings on granting the right after the publication of the application or disclosure of the application on the Polish Patent Office's website</i> | 101 |
| Wpisy i zmiany w rejestrze nieuwzględnione w innych samodzielnych ogłoszeniach <i>Entries and changes to the Register not published in other separate publications</i> | 101 |
| Rejestracja międzynarodowa uznana na terytorium Rzeczypospolitej Polskiej <i>International registrations recognised in the territory of the Republic of Poland</i> | 104 |
| Rejestracja międzynarodowa, w której wydano decyzję o definitywnej odmowie uznania ochrony na terytorium Rzeczypospolitej Polskiej <i>International registration in which a decision was issued on a definite refusal to recognise the protection in the territory of the Republic of Poland</i> | 106 |

G. SPROSTOWANIA INFORMACJI OPUBLIKOWANYCH W WIADOMOŚCIACH URZĘDU PATENTOWEGO
G. RECTIFICATIONS OF INFORMATION PUBLISHED IN "WIADOMOŚCI URZĘDU PATENTOWEGO"
[COMMUNICATIONS OF THE PATENT OFFICE]

Znaki towarowe

Trademarks 107



WIADOMOŚCI

Urzędu Patentowego RP

Warszawa, dnia 12 grudnia 2022 r.

Nr 50

CZĘŚĆ I

OGŁOSZENIA O UDZIELONYCH PRAWACH

A. WYNAŁAZKI

Cyfrowe kody identyfikujące (według normy WIPO ST. 9), które poprzedzają informacje dotyczące wynalazków oznaczają:

- (11) – numer patentu, dodatkowego prawa ochronnego lub patentu europejskiego
- (21) – numer zgłoszenia
- (22) – data zgłoszenia
- (23) – dane dotyczące pierwszeństwa z wystawy (data i oznaczenie wystawy)
- (30) – dane dotyczące pierwszeństwa konwencyjnego (numer zgłoszenia priorytetowego, data wniesienia zgłoszenia priorytetowego, kod kraju)
- (41) – data ogłoszenia o zgłoszeniu
- (51) – symbol Międzynarodowej Klasyfikacji Patentowej
- (54) – tytuł wynalazku
- (61) – numer patentu głównego
- (62) – numer zgłoszenia macierzystego (pod którym dane zgłoszenie było ogłoszone)
- (68) – numer patentu podstawowego dla dodatkowego prawa ochronnego
- (71) – nazwisko i imię lub nazwa zgłaszającego; dodatkowo wskazana jest miejscowość zamieszkania oraz kraj zgłaszającego (kod kraju)
- (72) – nazwisko i imię twórcy; dodatkowo wskazana jest miejscowość zamieszkania oraz kraj twórcy (kod kraju)
- (73) – nazwisko i imię lub nazwa uprawnionego; dodatkowo wskazana jest miejscowość zamieszkania lub siedziba oraz kraj uprawnionego (kod kraju)
- (76) – nazwisko i imię twórcy będącego jednocześnie uprawnionym; dodatkowo wskazana jest miejscowość zamieszkania oraz kraj uprawnionego (kod kraju)
- (86) – data i numer zgłoszenia międzynarodowego
- (87) – data i numer publikacji zgłoszenia międzynarodowego
- (93) – numer i data pierwszego zezwolenia na wprowadzenie na rynek produktu objętego dodatkowym prawem ochronnym oraz wskazanie organu, który zezwolenie wydał
- (94) – data, od której powstaje i czas trwania dodatkowego prawa ochronnego
- (95) – oznaczenie produktu opisanego w zezwoleniu na wprowadzenie na rynek produktu objętego dodatkowym prawem ochronnym
- (97) – data i numer publikacji patentu europejskiego
- (98) – data złożenia wniosku o przedłużenie obowiązywania dodatkowego prawa ochronnego

Przed cyfrowym kodem identyfikującym (11) lub przed numerem patentu umieszczone są literowo-cyfrowe kody identyfikujące (kod rodzaju dokumentu), zgodnie z przyjętymi symbolami (wg normy WIPO ST. 16):

- (A1) – Ogłoszenie o zgłoszeniu wynalazku
- (B1) – Patent
- (B3) – Patent dodatkowy do patentu
- (T3) – Tłumaczenie na język polski patentu europejskiego
- (T4) – Poprawione tłumaczenie patentu europejskiego
- (T5) – Tłumaczenie patentu europejskiego zmienionego po sprzeciwie
- (T6) – Tłumaczenie patentu europejskiego ograniczonego przez uprawnionego zgodnie z art. 105a Konwencji o patencie europejskim

PATENTY

UDZIELONE PRAWA

(od nr 241 803 do nr 241 855)

w) część zgłoszenia będzie rozpatrywana jako zgłoszenie wzoru użytkowego

- (B1) (11) **241812** (41) 2021 10 25
- (51) **A41D 13/11** (2006.01)
- (21) 433622 (22) 2020 04 22
- (72) BEDNAREK STANISŁAW, Łódź (PL)
- (73) UNIWERSYTET ŁÓDZKI, Łódź (PL)
- (54) Maski filtracyjna i sposób jej wytwarzania

- (B1) (11) **241824** (41) 2020 11 30
- (51) **A61C 7/12** (2006.01)
- A61C 8/00** (2006.01)
- (21) 430052 (22) 2019 05 28
- (72) JASIŃSKA HANNA, Gdańsk (PL); JASIŃSKI PRZEMYSŁAW, Gdańsk (PL)
- (73) HCENTRUM SPÓŁKA Z OGRANICZONĄ ODPOWIEDZIALNOŚCIĄ, Gdańsk (PL)
- (54) Łącznik ortodontyczny

- (B1) (11) **241834** (41) 2021 10 04
- (51) **A61K 31/795** (2006.01)
- A61P 31/14** (2006.01)
- (21) 433443 (22) 2020 04 03

(72) PYRĆ KRZYSZTOF, Kraków (PL); OBŁOZA MAGDALENA, Kraków (PL); NOWAKOWSKA MARIA, Kraków (PL); BOTWINA PAWEŁ, Kraków (PL); SZCZUBIAŁKA KRZYSZTOF, Krzywaczka (PL)
 (73) UNIWERSYTET JAGIELLOŃSKI, Kraków (PL)
 (54) Zastosowanie sulfonowanych pochodnych polistyrenu w leczeniu i/lub profilaktyce infekcji wywołanej przez wirus Zika

(B1) (11) **241818** (41) 2020 12 28
 (51) **A63B 59/40** (2015.01)
A63B 59/00 (2015.01)
A63B 69/00 (2006.01)

(21) 430376 (22) 2019 06 25
 (72) SERAFIN HENRYK, Jabłonowo (PL)
 (73) SERAFIN HENRYK, Jabłonowo (PL)
 (54) Rakieta do tenisa stołowego

(B1) (11) **241826** (41) 2021 10 18
 (51) **B01D 46/00** (2006.01)
B01D 46/10 (2006.01)
B01D 46/42 (2006.01)
B01D 53/00 (2006.01)

(21) 433585 (22) 2020 04 17
 (72) KŁOSEK KRZYSZTOF, Nędza (PL); BLUSZCZ KRZYSZTOF, Gaszowice (PL)
 (73) RAFAKO SPÓŁKA AKCYJNA, Racibórz (PL)
 (54) Urządzenie do samooczyszczania się ekranów popcornscreen przed instalacją selektywnej redukcji katalitycznej

(B1) (11) **241832** (41) 2019 10 21
 (51) **B09B 3/00** (2006.01)
C22C 1/08 (2006.01)
C22F 1/04 (2006.01)

(21) 425286 (22) 2018 04 19
 (72) TOKARSKI TOMASZ, Kraków (PL); KWIATKOWSKI MICHAŁ, Jedlicze (PL)
 (73) CREATEC SPÓŁKA Z OGRANICZONĄ ODPOWIEDZIALNOŚCIĄ, Stalowa Wola (PL); AKADEMIA GÓRNICZO-HUTNICZA IM. STANISŁAWA STASZICA W KRAKOWIE, Kraków (PL)
 (54) Sposób recyklingu wiórów z aluminium lub jego stopów

(B1) (11) **241851** (41) 2021 04 19
 (51) **B22D 19/06** (2006.01)
B22D 19/02 (2006.01)
B22D 21/00 (2006.01)
C22C 29/00 (2006.01)

(21) 431428 (22) 2019 10 10
 (72) KAWALEC MAGDALENA, Brzoskwinia (PL); GÓRNY MARCIN, Kraków (PL); ZUB ANDRZEJ, Podlesie (PL)
 (73) AKADEMIA GÓRNICZO-HUTNICZA IM. STANISŁAWA STASZICA W KRAKOWIE, Kraków (PL); ODLEWNIA ŻELIWA STALIWA I METALI KOLOROWYCH ZUB SPÓŁKA JAWNA, Osiek (PL)
 (54) Wkładka odlewnicza oraz sposób wytwarzania lokalnych stref kompozytowych w odlewach

(B1) (11) **241823** (41) 2019 12 02
 (51) **B32B 13/02** (2006.01)
C04B 28/04 (2006.01)
E04C 2/04 (2006.01)
E04B 1/80 (2006.01)

(21) 428241 (22) 2018 12 18
 (72) KULUPA JACEK, Budzyn (PL); BRZYSKI PRZEMYSŁAW, Oleśniki (PL); BARNAT-HUNEK DANUTA, Lublin (PL)
 (73) KULUPA JACEK ZAKŁAD PRODUKCJI MATERIAŁÓW BUDOWLANYCH TERRAZZO MGR INŻ. JACEK KULUPA, Kąkolewice (PL)
 (54) Płyta prefabrykowana elewacyjno-izolacyjna

(B1) (11) **241828** (41) 2022 03 07
 (51) **B32B 15/08** (2006.01)
C23C 28/00 (2006.01)
C23F 11/14 (2006.01)
C09D 5/08 (2006.01)
C09D 5/46 (2006.01)
C09D 167/00 (2006.01)
C08K 5/3445 (2006.01)
C08K 5/09 (2006.01)
C08K 5/092 (2006.01)
C08K 3/40 (2006.01)

(21) 435147 (22) 2020 08 31
 (72) MRUK JACEK PIOTR, Kłodawa (PL); WIETRZYK MARCIN MAREK, Kutno (PL); KAWIŃSKI TOMASZ DAMIAN, Kutno (PL)
 (73) EXPOM SPÓŁKA Z OGRANICZONĄ ODPOWIEDZIALNOŚCIĄ, Krośnice (PL)
 (54) Sposób wytwarzania zabezpieczenia antykorozyjnego stalowych elementów maszyn rolniczych

(B1) (11) **241822** (41) 2019 09 09
 (51) **B32B 33/00** (2006.01)
B32B 27/30 (2006.01)
C08J 5/18 (2006.01)
G09F 3/02 (2006.01)

(21) 424746 (22) 2018 03 02
 (72) LESZCZYŃSKI MARCIN, Toruń (PL)
 (73) KLANAD SPÓŁKA Z OGRANICZONĄ ODPOWIEDZIALNOŚCIĄ, Toruń (PL)
 (54) Folia wypukle zdobiona oraz sposób jej wytwarzania

(B1) (11) **241840** (41) 2021 06 28
 (51) **B60F 1/04** (2006.01)
B60F 1/00 (2006.01)
B60F 1/02 (2006.01)

(21) 432408 (22) 2019 12 24
 (72) MEDWID MARIAN, Poznań (PL); JAKUSZKO WOJCIECH, Poznań (PL); BRYK KAROL, Świdrówka (PL); WITKOWSKI DAWID, Poznań (PL); ŚWIĄT CZAK JAN, Poznań (PL)
 (73) SIEĆ BADAWCZA ŁUKASIEWICZ - POZNAŃSKI INSTYTUT TECHNOLOGICZNY, Poznań (PL)
 (54) Szynowy układ jezdny pojazdu szynowo-drogowego

(B1) (11) **241841** (41) 2021 06 28
 (51) **B60F 1/04** (2006.01)
B60F 1/00 (2006.01)
B60F 1/02 (2006.01)

(21) 432409 (22) 2019 12 24
 (72) MEDWID MARIAN, Poznań (PL); JAKUSZKO WOJCIECH, Poznań (PL); STAWECKA HANNA, Swarzędz (PL); KRUS MARCIN, Trzykolne Młyny (PL); CIERNIEWSKI MAKSYMILIAN, Poznań (PL)
 (73) SIEĆ BADAWCZA ŁUKASIEWICZ - POZNAŃSKI INSTYTUT TECHNOLOGICZNY, Poznań (PL)
 (54) Szynowy układ jezdny pojazdu szynowo-drogowego

(B1) (11) **241842** (41) 2021 06 28
 (51) **B60F 1/04** (2006.01)
B60F 1/00 (2006.01)
B60F 1/02 (2006.01)

(21) 432410 (22) 2019 12 24
 (72) MEDWID MARIAN, Poznań (PL); JAKUSZKO WOJCIECH, Poznań (PL); CZERWIŃSKI JAROSŁAW, Czerwonak (PL); KRUS MARCIN, Trzykolne Młyny (PL); KOLIGOWSKI PAWEŁ, Poznań (PL)
 (73) SIEĆ BADAWCZA ŁUKASIEWICZ - POZNAŃSKI INSTYTUT TECHNOLOGICZNY, Poznań (PL)
 (54) Zespół osi szynowej pojazdu szynowo-drogowego

(B1) (11) **241805** (41) 2020 12 14
 (51) **B64B 1/00** (2006.01)
B64B 1/58 (2006.01)
 (21) 430191 (22) 2019 06 10
 (72) KNAP LECH, Warszawa (PL); GRACZYKOWSKI CEZARY, Warszawa (PL); HOLNICKI-SZULC JAN, Warszawa (PL); WOŁEJSZA ZBIGNIEW, Warszawa (PL)
 (73) INSTYTUT PODSTAWOWYCH PROBLEMÓW TECHNIKI POLSKIEJ AKADEMII NAUK, Warszawa (PL)
 (54) Sterowiec o zmiennej objętości oraz sposób zmiany położenia sterowca w pionie

(B1) (11) **241830** (41) 2022 07 04
 (51) **B82Y 40/00** (2011.01)
C23C 18/44 (2006.01)
D21H 21/36 (2006.01)
 (21) 436515 (22) 2020 12 29
 (72) ŻOŁĄDEK SYLWIA, Warszawa (PL); Blicharska Magdałena, Warszawa (PL); Świdorski Artur, Warszawa (PL); Pałuba Andrzej, Michałowice (PL)
 (73) A&G KOPERTY GOŁDAPSKA FABRYKA KOPERT SPÓŁKA Z OGRANICZONĄ ODPOWIEDZIALNOŚCIĄ, Niedzwica (PL)
 (54) Synteza nanostruktur srebra na nanotlenku tytanu oraz zastosowanie nanostruktur srebra na nanotlenku tytanu

(B1) (11) **241836** (41) 2020 01 27
 (51) **C02F 1/00** (2006.01)
C02F 103/08 (2006.01)
B01D 61/00 (2006.01)
 (21) 426378 (22) 2018 07 19
 (72) TUREK MARIAN, Gliwice (PL); LASKOWSKA EWA, Czechowice-Dziedzice (PL); MITKO KRZYSZTOF, Skrzyszów (PL); JAKÓBIK-KOLON AGATA, Kleszczów (PL)
 (73) POLITECHNIKA ŚLĄSKA, Gliwice (PL)
 (54) Sposób wstępnego oczyszczania wody zasolonej do odsalania i zateżnienia oraz hybrydowy system membranowy do realizacji sposobu

(B1) (11) **241837** (41) 2020 01 27
 (51) **C02F 1/00** (2006.01)
C02F 103/08 (2006.01)
B01D 61/00 (2006.01)
 (21) 426379 (22) 2018 07 19
 (72) TUREK MARIAN, Gliwice (PL); LASKOWSKA EWA, Czechowice-Dziedzice (PL); MITKO KRZYSZTOF, Skrzyszów (PL); JAKÓBIK-KOLON AGATA, Kleszczów (PL)
 (73) POLITECHNIKA ŚLĄSKA, Gliwice (PL)
 (54) Sposób wstępnego oczyszczania wody zasolonej do odsalania i zateżnienia oraz hybrydowy system membranowo-krystalizacyjny do realizacji sposobu

(B1) (11) **241803** (41) 2022 01 24
 (51) **C05C 1/00** (2006.01)
C05C 13/00 (2006.01)
C01C 1/18 (2006.01)
 (21) 434780 (22) 2020 07 23
 (72) ŚWINDER HENRYK, Zabrze (PL); MYSZKOWSKI JACEK, Psary (PL)
 (73) GŁÓWNY INSTYTUT GÓRNICICTWA, Katowice (PL)
 (54) Sposób otrzymywania mineralnego nawozu azotowego

(B1) (11) **241814** (41) 2022 01 31
 (51) **C05F 11/02** (2006.01)
 (21) 434853 (22) 2020 07 30
 (72) HOFFMANN JÓZEF, Wrocław (PL); HUCULAK-MĄCZKA MARTA, Kąty Wrocławskie (PL); NIEWEŚ DOMINIK, Godziesze Małe (PL); HOFFMANN KRYSZYNA, Wrocław (PL);

KLEM-MARCINIAK EWELINA, Kiełczów (PL); ZIELIŃSKI JAKUB, Wrocław (PL); KANIEWSKI MACIEJ, Kędzierzyn-Koźle (PL); BRAUN-GIWERSKA MAGDALENA, Potaśnia (PL); BIEGUN MARCIN, Cięcina (PL)
 (73) POLITECHNIKA WROCŁAWSKA, Wrocław (PL)
 (54) Sposób otrzymywania funkcjonalnych produktów humusowych z naturalnych surowców organicznych

(B1) (11) **241843** (41) 2021 02 22
 (51) **C07C 243/38** (2006.01)
C07C 243/26 (2006.01)
C07C 251/86 (2006.01)
C07C 249/16 (2006.01)
A01N 37/28 (2006.01)
A01P 3/00 (2006.01)
 (21) 430867 (22) 2019 08 13
 (72) GIURG MIROŚLAW, Wrocław (PL); MANIAK HALINA, Wrocław (PL)
 (73) POLITECHNIKA WROCŁAWSKA, Wrocław (PL)
 (54) Iminowe pochodne aldehydów salicylowych i hydrazydów kwasowych, sposób ich wytwarzania oraz ich zastosowanie

(B1) (11) **241825** (41) 2021 01 25
 (51) **C07D 317/38** (2006.01)
 (21) 430609 (22) 2019 07 15
 (72) ROKICKI GABRIEL, Warszawa (PL); PARZUCHOWSKI PAWEŁ, Warszawa (PL)
 (73) POLSKI KONCERN NAFTOWY ORLEN SPÓŁKA AKCYJNA, Płock (PL)
 (54) Sposób otrzymywania węglanów cyklicznych

(B1) (11) **241809** (41) 2021 12 20
 (51) **C07H 17/07** (2006.01)
C07H 1/08 (2006.01)
A61K 36/70 (2006.01)
 (21) 434374 (22) 2020 06 19
 (72) MONTUSIEWICZ AGNIESZKA, Lublin (PL); LEBIOCKA MAGDALENA, Lublin (PL); SZAJA ALEKSANDRA, Lublin (PL)
 (73) POLITECHNIKA LUBELSKA, Lublin (PL)
 (54) Sposób pozyskiwania rutyny z ziela gryki

(B1) (11) **241845** (41) 2022 08 01
 (51) **C08G 18/08** (2006.01)
C08K 9/00 (2006.01)
C08L 75/04 (2006.01)
 (21) 436751 (22) 2021 01 26
 (72) CZŁONKA SYLWIA, Bełchatów (PL); STRĄKOWSKA ANNA, Łódź (PL)
 (73) POLITECHNIKA ŁÓDZKA, Łódź (PL)
 (54) Kompozycja do wytwarzania sztywnej pianki poliuretanowej o zmniejszonej palności

(B1) (11) **241816** (41) 2022 08 01
 (51) **C08G 63/08** (2006.01)
C08G 63/82 (2006.01)
 (21) 436806 (22) 2021 01 29
 (72) DZIENIA ANDRZEJ, Czeladź (PL); MAKSYM PAULINA, Gliwice (PL); KAMIŃSKI KAMIL, Sosnowiec (PL); PALUCH MARIAN, Imielin (PL); TARNACKA MAGDALENA, Bytom (PL); BERNAT ROKSANA, Sosnowiec (PL)
 (73) UNIwersytet Śląski w Katowicach, Katowice (PL)
 (54) Sposób otrzymywania poli(γ-butyrolaktonu)

(B1) (11) **241829** (41) 2022 03 07
 (51) **C09D 5/03** (2006.01)
C09D 7/61 (2018.01)

C09D 133/04 (2006.01)

C09D 133/12 (2006.01)

- (21) 435168 (22) 2020 09 02
 (72) PILCH-PITERA BARBARA, Rzeszów (PL); BYCZYŃSKI ŁUKASZ, Rzeszów (PL); WOJTURSKI JAKUB, Rzeszów (PL); WOJTURSKA JOANNA, Rzeszów (PL); CZACHOR DOMINIKA, Sokołów Małopolski (PL); WRONA PAULINA, Rzeszów (PL)
 (73) ATM LIGHTING SPÓŁKA Z OGRANICZONĄ ODPOWIEDZIALNOŚCIĄ, Gdańsk (PL)
 (54) Farba proszkowa

(B1) (11) **241813** (41) 2021 12 27

(51) **C11D 1/08** (2006.01)

C11D 1/68 (2006.01)

C11D 3/18 (2006.01)

C11D 7/24 (2006.01)

- (21) 434403 (22) 2020 06 22
 (72) RAFALIK IRENEUSZ, Radzymin (PL); ARAŻNA ANETA, Radzymin (PL)
 (73) SIEĆ BADAWCZA ŁUKASIEWICZ – INSTYTUT TELE- I RADIOTECHNICZNY, Warszawa (PL)
 (54) Środek do czyszczenia grotów lutowniczych

(B1) (11) **241810** (41) 2021 12 06

(51) **C12N 7/00** (2006.01)

C12R 1/92 (2006.01)

A61K 35/76 (2015.01)

- (21) 434212 (22) 2020 06 05
 (72) KOSZNIK-KWAŚNICKA KATARZYNA, Borkowo (PL); GRABOWSKI ŁUKASZ, Bartniki (PL); WĘGRZYN ALICJA, Gdańsk (PL); WĘGRZYN GRZEGORZ, Gdańsk (PL)
 (73) UNIWERSYTET GDAŃSKI, Gdańsk (PL); INSTYTUT BIOCHEMII I BIOFIZYKI POLSKIEJ AKADEMII NAUK, Warszawa (PL)
 (54) Szczep bakteriofaga specyficzny wobec bakterii należących do rodzaju Salmonella oraz medyczne zastosowanie szczepu bakteriofaga do zwalczania bakterii z gatunku Salmonella enterica

(B1) (11) **241811** (41) 2021 12 06

(51) **C12N 7/00** (2006.01)

C12R 1/92 (2006.01)

A61K 35/76 (2015.01)

- (21) 434214 (22) 2020 06 05
 (72) KOSZNIK-KWAŚNICKA KATARZYNA, Borkowo (PL); GRABOWSKI ŁUKASZ, Bartniki (PL); WĘGRZYN ALICJA, Gdańsk (PL); WĘGRZYN GRZEGORZ, Gdańsk (PL)
 (73) UNIWERSYTET GDAŃSKI, Gdańsk (PL); INSTYTUT BIOCHEMII I BIOFIZYKI POLSKIEJ AKADEMII NAUK, Warszawa (PL)
 (54) Szczep bakteriofaga specyficzny wobec bakterii należących do rodzaju Salmonella oraz medyczne zastosowanie szczepu bakteriofaga do zwalczania bakterii z gatunku Salmonella enterica

(B1) (11) **241807** (41) 2021 09 06

(51) **C12Q 1/6883** (2018.01)

(21) 433137 (22) 2020 03 04

- (72) BOGUCKA-KOCKA ANNA, Świdnik (PL); FELDO MARCIN, Lublin (PL); ZALEWSKI DANIEL, Lublin (PL); RUSZEL KAROL, Lublin (PL); KOŁODZIEJ PRZEMYSŁAW, Lublin (PL); KOCKI JANUSZ, Świdnik (PL); ZUBILEWICZ TOMASZ, Lublin (PL); STĘPNIEWSKI ANDRZEJ, Lublin (PL)
 (73) UNIWERSYTET MEDYCZNY W LUBLINIE, Lublin (PL); UNIWERSYTET MARII CURIE-SKŁODOWSKIEJ, Lublin (PL)
 (54) Zastosowanie markerów mikroRNA do diagnozowania choroby żyłnej oraz sposób diagnozowania choroby żyłnej

(B1) (11) **241808** (41) 2021 09 06

(51) **C12Q 1/6883** (2018.01)

(21) 433139 (22) 2020 03 04

- (72) BOGUCKA-KOCKA ANNA, Świdnik (PL); FELDO MARCIN, Lublin (PL); ZALEWSKI DANIEL, Lublin (PL); RUSZEL KAROL, Lublin (PL); KOŁODZIEJ PRZEMYSŁAW, Lublin (PL); KOCKI JANUSZ, Świdnik (PL); ZUBILEWICZ TOMASZ, Lublin (PL); STĘPNIEWSKI ANDRZEJ, Lublin (PL)
 (73) UNIWERSYTET MEDYCZNY W LUBLINIE, Lublin (PL); UNIWERSYTET MARII CURIE-SKŁODOWSKIEJ, Lublin (PL)
 (54) Zastosowanie markerów mikroRNA do wykrywania obecności tętniaków aorty brzusznej oraz sposób diagnozowania tętniaków aorty brzusznej

(B1) (11) **241831** (41) 2020 04 20

(51) **C21B 13/00** (2006.01)

C22C 33/04 (2006.01)

C22B 19/34 (2006.01)

B09B 3/00 (2006.01)

- (21) 427396 (22) 2018 10 12
 (72) MAŁECKI STANISŁAW, Zabierzów (PL); GARGUL KRZYSZTOF, Kraków (PL); ĆWIERZ-ORANIEC MAJA, Ostrowiec Świętokrzyski (PL)
 (73) MAŁECKI STANISŁAW, Zabierzów (PL); GARGUL KRZYSZTOF, Kraków (PL); ĆWIERZ-ORANIEC MAJA, Ostrowiec Świętokrzyski (PL)
 (54) Sposób bezodpadowego recyklingu pyłów i szlamów z odpalania gazów procesowych zasadowych konwertorów tlenowych

(B1) (11) **241839** (41) 2022 06 13

(51) **C22C 1/02** (2006.01)

(21) 436269 (22) 2020 12 07

- (72) JABŁOŃSKA MAGDALENA, Dąbrowa Górnicza (PL); BADNARCZYK IWONA, Grębosze (PL); MIKUSZEWSKI TOMASZ, Sosnowiec (PL); TKOCZ MAREK, Ruda Śląska (PL)
 (73) POLITECHNIKA ŚLĄSKA, Gliwice (PL)
 (54) Sposób otrzymywania materiału konstrukcyjnego ze stopu na osnowie Fe-Al

(B1) (11) **241838** (41) 2021 06 28

(51) **C23C 4/02** (2006.01)

C23C 28/04 (2006.01)

C23C 4/129 (2016.01)

C23C 4/10 (2016.01)

- (21) 432411 (22) 2019 12 24
 (72) JONDA EWA, Gliwice (PL); KRZEMIŃSKI ŁUKASZ, Katowice (PL); ŁATKA LESZEK, Wrocław (PL); TAŃSKI TOMASZ, Gliwice (PL); DRYGAŁA ALEKSANDER, Bytom (PL)
 (73) POLITECHNIKA ŚLĄSKA, Gliwice (PL)
 (54) Sposób wytwarzania powłoki o podwyższonej odporności trybologicznej

(B1) (11) **241815** (41) 2022 04 11

(51) **C23C 28/02** (2006.01)

C23C 10/06 (2006.01)

C23D 3/00 (2006.01)

C23C 16/06 (2006.01)

- (21) 435607 (22) 2020 10 06
 (72) PYTEL MACIEJ, Tarnobrzeg (PL); GÓRAL MAREK, Sędziszów Małopolski (PL); OCHAŁ KAMIL, Zagorzyce (PL); KUBASZEK TADEUSZ, Rzeszów (PL)
 (73) POLITECHNIKA RZESZOWSKA IM. IGNACEGO ŁUKASIEWICZA, Rzeszów (PL)
 (54) Dyfuzyjna warstwa aluminiokowa oraz sposób jej wytwarzania

(B1) (11) **241819** (41) 2021 11 15

(51) **D06M 11/36** (2006.01)

D04H 11/00 (2006.01)

A41D 13/11 (2006.01)

(21) 433947 (22) 2020 05 14

(72) KLIMCZAK BOGUMIŁA, Łódź (PL)
 (73) STANPOL SPÓŁKA Z OGRANICZONĄ ODPOWIEDZIALNOŚCIĄ
 SPÓŁKA KOMANDYTOWA, Łódź (PL)
 (54) Wyrób włókienniczy o własnościach biobójczych oraz sposób
 wytwarzania wyrobu włókienniczego

(B1) (11) **241804** (41) 2021 07 19

(51) **D06M 11/46** (2006.01)

D04H 1/00 (2006.01)

D04H 13/00 (2006.01)

(21) 432594 (22) 2020 01 16

(72) CZELEJ KAMIL, Warszawa (PL); ĆWIEKA KAROL, Kraśnik (PL);
 JABŁCZYŃSKA KATARZYNA, Warszawa (PL);
 WERNER ŁUKASZ, Warszawa (PL); GRADONŃ LEON, Warszawa (PL);
 COLMENARES JUAN CARLOS, Warszawa (PL)

(73) POLITECHNIKA WARSZAWSKA, Warszawa (PL)

(54) Sposób wytwarzania układów hybrydowych włókna – nano-
 cząstki kompozytowe

(B1) (11) **241817** (41) 2021 10 04

(51) **D06M 11/46** (2006.01)

D06M 13/00 (2006.01)

(21) 433366 (22) 2020 03 27

(72) KULPIŃSKI PIOTR, Łódź (PL); MATYJAS-ZGONDEK EDYTA,
 Łódź (PL); RUTKOWSKI EUGENIUSZ, Łódź (PL)

(73) POLITECHNIKA ŁÓDZKA, Łódź (PL);

ZWOLTEX SPÓŁKA Z OGRANICZONĄ ODPOWIEDZIALNOŚCIĄ,
 Zduńska Wola (PL)

(54) Sposób wytwarzania tkaniny frotte o własnościach higienizu-
 jących oraz tkanina frotte o własnościach higienizujących

(B1) (11) **241827** (41) 2022 02 21

(51) **D06N 3/14** (2006.01)

D06P 5/24 (2006.01)

B32B 27/40 (2006.01)

(21) 435005 (22) 2020 08 19

(72) KRAWCZUK MONIKA, Przemyśl (PL);

KRZYWONOS RITA, Orły (PL)

(73) SANWIL POLSKA SPÓŁKA Z OGRANICZONĄ

ODPOWIEDZIALNOŚCIĄ, Przemyśl (PL)

(54) Sposób wytwarzania materiałów powlekanych na bazie poli-
 uretanów wodnych lub bezrozpuszczalnikowych bez toksycznych
 związków lotnych oraz materiał otrzymany tym sposobem

(B1) (11) **241852** (41) 2019 10 21

(51) **E04B 2/74** (2006.01)

E04B 2/82 (2006.01)

E06B 3/46 (2006.01)

(21) 425225 (22) 2018 04 13

(72) JANKOWSKI ANDRZEJ, Mielec (PL)

(73) JANKOWSKI ANDRZEJ, Mielec (PL)

(54) Moduł ściany mobilnej i ściana mobilna

(B1) (11) **241844** (41) 2019 09 09

(51) **E04C 5/06** (2006.01)

E04C 5/16 (2006.01)

E04B 5/43 (2006.01)

E04G 11/38 (2006.01)

(21) 424751 (22) 2018 03 05

(72) URBAN TADEUSZ, Sieradz (PL); GOŁDYN MICHAŁ, Łódź (PL)

(73) POLITECHNIKA ŁÓDZKA, Łódź (PL)

(54) Sposób wzmacniania na przebiecie płaskich płyt żelbetowych
 z betonu lekkiego

(B1) (11) **241854** (41) 2020 10 05

(51) **E04D 13/03** (2006.01)

E06B 1/36 (2006.01)

E06B 1/60 (2006.01)

(21) 429474 (22) 2019 03 29

(72) MAJOCH WACŁAW, Nowy Sącz (PL);

JABŁOŃSKI ZBIGNIEW, Paszyn (PL)

(73) FAKRO PP SPÓŁKA Z OGRANICZONĄ ODPOWIEDZIALNOŚCIĄ,
 Nowy Sącz (PL)

(54) Rama osłonowa z mocowaniem bocznym

(B1) (11) **241853** (41) 2020 09 07

(51) **E06B 1/34** (2006.01)

E04D 13/03 (2006.01)

(21) 429132 (22) 2019 03 04

(72) FLOREK RYSZARD, Łosie (PL)

(73) FLOREK RYSZARD, Łosie (PL)

(54) Rama osłonowa z listwami

(B1) (11) **241855** (41) 2020 10 19

(51) **E06B 3/54** (2006.01)

E06B 3/56 (2006.01)

E06B 3/22 (2006.01)

(21) 429594 (22) 2019 04 10

(72) BARCHAN RAFAŁ, Sokołów Górny (PL)

(73) GEALAN POLSKA SPÓŁKA Z OGRANICZONĄ

ODPOWIEDZIALNOŚCIĄ, Rzgów (PL)

(54) Sposób szklenia skrzydeł okien lub drzwi

(B1) (11) **241820** (41) 2021 06 28

(51) **E06B 9/78** (2006.01)

E06B 9/50 (2006.01)

(21) 432334 (22) 2019 12 20

(72) BEDNAREK RYSZARD, Sieradz (PL);

BEDNAREK-KOWALSKA MARTYNA, Sieradz (PL);

KOWALSKI PIOTR, Sieradz (PL)

(73) BEDNAREK ALEKSANDRA PRZEDSIĘBIORSTWO

PRODUKCYJNO HANDLOWO USŁUGOWE KAMA, Sieradz (PL)

(54) Mechanizm napędu rolety

(B1) (11) **241806** (41) 2021 11 29

(51) **F02K 9/52** (2006.01)

(21) 434063 (22) 2020 05 25

(72) RANACHOWSKI MICHAŁ, Warszawa (PL);

BARTKOWIAK BARTOSZ, Warszawa (PL);

SEKRECKI MICHAŁ, Przygoń (PL)

(73) SIEĆ BADAWCZA ŁUKASIEWICZ-INSTYTUT LOTNICTWA,

Warszawa (PL)

(54) Nadążny wtryskiwacz czopikowy

(B1) (11) **241821** (41) 2022 06 06

(51) **F16L 59/00** (2006.01)

F16L 59/14 (2006.01)

B32B 1/08 (2006.01)

(21) 436150 (22) 2020 11 30

(72) SZOPIŃSKI TOMASZ, Bydgoszcz (PL);

WESOŁOWSKA MARIA, Bydgoszcz (PL)

(73) SYNCO SPÓŁKA Z OGRANICZONĄ ODPOWIEDZIALNOŚCIĄ

SPÓŁKA KOMANDYTOWA, Niwy (PL)

(54) Preizolowany rurociąg ciepłowniczy i sposób jego wytwarzania

(B1) (11) **241846** (41) 2022 07 11

(51) **G01B 5/14** (2006.01)

G01M 17/10 (2006.01)

B61K 9/12 (2006.01)

(21) 436596 (22) 2021 01 06

(72) ANISZEWICZ ANDRZEJ, Czarny Las (PL)

(73) INSTYTUT KOLEJNICTWA, Warszawa (PL)
 (54) Przyrząd do pomiaru różnicy odległości pomiędzy płaszczyzną czołową przedpiaścia osi lub płaszczyzną czołową kołnierza pierścienia wewnętrznego łożyska i płaszczyzną czołową wewnętrzną obręczy lub wieńca koła bezobrózcowego po jednej i po drugiej stronie zestawu kołowego z niezamontowanymi lub z zamontowanymi pierścieniami wewnętrznymi łożysk

(B1) (11) **241847** (41) 2022 07 11

(51) **G01B 5/14** (2006.01)
G01M 17/10 (2006.01)
B61K 9/12 (2006.01)

(21) 436597 (22) 2021 01 06

(72) ANISZEWICZ ANDRZEJ, Czarny Las (PL)

(73) INSTYTUT KOLEJNICTWA, Warszawa (PL)

(54) Przyrząd do pomiaru różnicy odległości pomiędzy płaszczyzną czołową przedpiaścia osi lub płaszczyzną czołową kołnierza pierścienia wewnętrznego łożyska i płaszczyzną czołową wewnętrzną obręczy lub wieńca koła bezobrózcowego po jednej i po drugiej stronie zestawu kołowego z niezamontowanymi lub z zamontowanymi pierścieniami wewnętrznymi łożysk

(B1) (11) **241848** (41) 2022 07 11

(51) **G01B 5/14** (2006.01)
G01M 17/10 (2006.01)
B61K 9/12 (2006.01)

(21) 436598 (22) 2021 01 06

(72) ANISZEWICZ ANDRZEJ, Czarny Las (PL)

(73) INSTYTUT KOLEJNICTWA, Warszawa (PL)

(54) Przyrząd do pomiaru różnicy odległości pomiędzy płaszczyzną czołową czopa osi lub płaszczyzną czołową pierścienia wewnętrznego łożyska i płaszczyzną czołową wewnętrzną obręczy lub wieńca koła bezobrózcowego po jednej i po drugiej stronie zestawu kołowego z niezamontowanymi lub z zamontowanymi pierścieniami wewnętrznymi łożysk

(B1) (11) **241849** (41) 2022 07 11

(51) **G01B 5/14** (2006.01)
G01M 17/10 (2006.01)
B61K 9/12 (2006.01)

(21) 436599 (22) 2021 01 06

(72) ANISZEWICZ ANDRZEJ, Czarny Las (PL)

(73) INSTYTUT KOLEJNICTWA, Warszawa (PL)

(54) Przyrząd do pomiaru różnicy odległości pomiędzy płaszczyzną czołową czopa osi lub płaszczyzną czołową pierścienia wewnętrznego łożyska i płaszczyzną czołową wewnętrzną obręczy lub wieńca koła bezobrózcowego po jednej i po drugiej stronie zestawu kołowego z niezamontowanymi lub z zamontowanymi pierścieniami wewnętrznymi łożysk

(B1) (11) **241850** (41) 2018 12 03

(51) **G01N 30/02** (2006.01)
B01D 53/02 (2006.01)

(21) 421714 (22) 2017 05 26

(72) SŁOMKIEWICZ PIOTR M., Warszawa (PL)

(73) UNIWERSYTET JANA KOCHANOWSKIEGO W KIELCACH, Kielce (PL)

(54) Dozownik do inwersyjnej chromatografii gazowej

(B1) (11) **241835** (41) 2020 08 10

(51) **G01T 1/167** (2006.01)
G01T 7/02 (2006.01)

(21) 428705 (22) 2019 01 29

(72) PORĘBA GRZEGORZ, Katowice (PL); TUDYKA KONRAD, Gliwice (PL); KOLARCZYK ALEKSANDER, Ruda Śląska (PL)

(73) POLITECHNIKA ŚLĄSKA, Gliwice (PL)

(54) Pojemnik do pomiarów radioizotopów szeregu promieniotwórczego ²³⁸U przy pomocy spektrometrii promieniowania γ

(B1) (11) **241833** (41) 2020 11 02

(51) **H01F 7/06** (2006.01)
H02K 1/06 (2006.01)
H01H 53/04 (2006.01)

(21) 430921 (22) 2019 08 20

(72) MAMALA JAROSŁAW, Nysa (PL);

TOMCZUK BRONISŁAW, Opole (PL);

WAINDOK ANDRZEJ, Opole (PL)

(73) POLITECHNIKA OPOLSKA, Opole (PL)

(54) Ferrodynamiczny siłownik z magnesami trwałymi

INDEKS UDZIELONYCH PATENTÓW,
 WEDŁUG SYMBOLI MKP

| Symbol MKP | Nr patentu | Symbol MKP | Nr patentu |
|------------------------------|------------|------------------------------|------------|
| 1 | 2 | 1 | 2 |
| A01N 37/28 (2006.01) | 241843* | B64B 1/00 (2006.01) | 241805 |
| A01P 3/00 (2006.01) | 241843* | B64B 1/58 (2006.01) | 241805* |
| A41D 13/11 (2006.01) | 241812 | B82Y 40/00 (2011.01) | 241830 |
| A41D 13/11 (2006.01) | 241819* | C01C 1/18 (2006.01) | 241803* |
| A61C 7/12 (2006.01) | 241824 | C02F 1/00 (2006.01) | 241836 |
| A61C 8/00 (2006.01) | 241824* | C02F 103/08 (2006.01) | 241836* |
| A61K 31/795 (2006.01) | 241834 | C02F 1/00 (2006.01) | 241837 |
| A61K 36/70 (2006.01) | 241809* | C02F 103/08 (2006.01) | 241837* |
| A61K 35/76 (2015.01) | 241810* | C04B 28/04 (2006.01) | 241823* |
| A61K 35/76 (2015.01) | 241811* | C05C 1/00 (2006.01) | 241803 |
| A61P 31/14 (2006.01) | 241834* | C05C 13/00 (2006.01) | 241803* |
| A63B 59/40 (2015.01) | 241818 | C05F 11/02 (2006.01) | 241814 |
| A63B 59/00 (2015.01) | 241818* | C07C 243/38 (2006.01) | 241843 |
| A63B 69/00 (2006.01) | 241818* | C07C 243/26 (2006.01) | 241843* |
| B01D 46/00 (2006.01) | 241826 | C07C 251/86 (2006.01) | 241843* |
| B01D 46/10 (2006.01) | 241826* | C07C 249/16 (2006.01) | 241843* |
| B01D 46/42 (2006.01) | 241826* | C07D 317/38 (2006.01) | 241825 |
| B01D 53/00 (2006.01) | 241826* | C07H 17/07 (2006.01) | 241809 |
| B01D 61/00 (2006.01) | 241836* | C07H 1/08 (2006.01) | 241809* |
| B01D 61/00 (2006.01) | 241837* | C08G 18/08 (2006.01) | 241845 |
| B01D 53/02 (2006.01) | 241850* | C08G 63/08 (2006.01) | 241816 |
| B09B 3/00 (2006.01) | 241832 | C08G 63/82 (2006.01) | 241816* |
| B09B 3/00 (2006.01) | 241831* | C08J 5/18 (2006.01) | 241822* |
| B22D 19/06 (2006.01) | 241851 | C08K 5/3445 (2006.01) | 241828* |
| B22D 19/02 (2006.01) | 241851* | C08K 5/09 (2006.01) | 241828* |
| B22D 21/00 (2006.01) | 241851* | C08K 5/092 (2006.01) | 241828* |
| B32B 13/02 (2006.01) | 241823 | C08K 3/40 (2006.01) | 241828* |
| B32B 15/08 (2006.01) | 241828 | C08K 9/00 (2006.01) | 241845* |
| B32B 33/00 (2006.01) | 241822 | C08L 75/04 (2006.01) | 241845* |
| B32B 27/30 (2006.01) | 241822* | C09D 5/08 (2006.01) | 241828* |
| B32B 27/40 (2006.01) | 241827* | C09D 5/46 (2006.01) | 241828* |
| B32B 1/08 (2006.01) | 241821* | C09D 167/00 (2006.01) | 241828* |
| B60F 1/04 (2006.01) | 241840 | C09D 5/03 (2006.01) | 241829 |
| B60F 1/00 (2006.01) | 241840* | C09D 7/61 (2018.01) | 241829* |
| B60F 1/02 (2006.01) | 241840* | C09D 133/04 (2006.01) | 241829* |
| B60F 1/04 (2006.01) | 241841 | C09D 133/12 (2006.01) | 241829* |
| B60F 1/00 (2006.01) | 241841* | C11D 1/08 (2006.01) | 241813 |
| B60F 1/02 (2006.01) | 241841* | C11D 1/68 (2006.01) | 241813* |
| B60F 1/04 (2006.01) | 241842 | C11D 3/18 (2006.01) | 241813* |
| B60F 1/00 (2006.01) | 241842* | C11D 7/24 (2006.01) | 241813* |
| B60F 1/02 (2006.01) | 241842* | C12N 7/00 (2006.01) | 241810 |
| B61K 9/12 (2006.01) | 241846* | C12N 7/00 (2006.01) | 241811 |
| B61K 9/12 (2006.01) | 241847* | C12Q 1/6883 (2018.01) | 241807 |
| B61K 9/12 (2006.01) | 241848* | C12Q 1/6883 (2018.01) | 241808 |
| B61K 9/12 (2006.01) | 241849* | C12R 1/92 (2006.01) | 241810* |

* Patent oznaczony więcej niż jednym symbolem klasyfikacyjnym. Ogłoszenie dotyczące tego patentu można znaleźć pod symbolem klasyfikacyjnym odpowiadającym numerowi bez gwiazdki.

| 1 | 2 |
|----------------------|---------|
| C12R 1/92 (2006.01) | 241811* |
| C21B 13/00 (2006.01) | 241831 |
| C22B 19/34 (2006.01) | 241831* |
| C22C 1/08 (2006.01) | 241832* |
| C22C 29/00 (2006.01) | 241851* |
| C22C 33/04 (2006.01) | 241831* |
| C22C 1/02 (2006.01) | 241839 |
| C22F 1/04 (2006.01) | 241832* |
| C23C 28/00 (2006.01) | 241828* |
| C23C 18/44 (2006.01) | 241830* |
| C23C 4/02 (2006.01) | 241838 |
| C23C 28/04 (2006.01) | 241838* |
| C23C 4/129 (2016.01) | 241838* |
| C23C 4/10 (2016.01) | 241838* |
| C23C 28/02 (2006.01) | 241815 |
| C23C 10/06 (2006.01) | 241815* |
| C23C 16/06 (2006.01) | 241815* |
| C23D 3/00 (2006.01) | 241815* |
| C23F 11/14 (2006.01) | 241828* |
| D04H 11/00 (2006.01) | 241819* |
| D04H 1/00 (2006.01) | 241804* |
| D04H 13/00 (2006.01) | 241804* |
| D06M 11/36 (2006.01) | 241819 |
| D06M 11/46 (2006.01) | 241804 |
| D06M 11/46 (2006.01) | 241817 |
| D06M 13/00 (2006.01) | 241817* |
| D06N 3/14 (2006.01) | 241827 |
| D06P 5/24 (2006.01) | 241827* |
| D21H 21/36 (2006.01) | 241830* |
| E04B 1/80 (2006.01) | 241823* |
| E04B 2/74 (2006.01) | 241852 |
| E04B 2/82 (2006.01) | 241852* |
| E04B 5/43 (2006.01) | 241844* |

| 1 | 2 |
|----------------------|---------|
| E04C 2/04 (2006.01) | 241823* |
| E04C 5/06 (2006.01) | 241844 |
| E04C 5/16 (2006.01) | 241844* |
| E04D 13/03 (2006.01) | 241854 |
| E04D 13/03 (2006.01) | 241853* |
| E04G 11/38 (2006.01) | 241844* |
| E06B 3/46 (2006.01) | 241852* |
| E06B 1/36 (2006.01) | 241854* |
| E06B 1/60 (2006.01) | 241854* |
| E06B 1/34 (2006.01) | 241853 |
| E06B 3/54 (2006.01) | 241855 |
| E06B 3/56 (2006.01) | 241855* |
| E06B 3/22 (2006.01) | 241855* |
| E06B 9/78 (2006.01) | 241820 |
| E06B 9/50 (2006.01) | 241820* |
| F02K 9/52 (2006.01) | 241806 |
| F16L 59/00 (2006.01) | 241821 |
| F16L 59/14 (2006.01) | 241821* |
| G01B 5/14 (2006.01) | 241846 |
| G01B 5/14 (2006.01) | 241847 |
| G01B 5/14 (2006.01) | 241848 |
| G01B 5/14 (2006.01) | 241849 |
| G01M 17/10 (2006.01) | 241846* |
| G01M 17/10 (2006.01) | 241847* |
| G01M 17/10 (2006.01) | 241848* |
| G01M 17/10 (2006.01) | 241849* |
| G01N 30/02 (2006.01) | 241850 |
| G01T 1/167 (2006.01) | 241835 |
| G01T 7/02 (2006.01) | 241835* |
| G09F 3/02 (2006.01) | 241822* |
| H01F 7/06 (2006.01) | 241833 |
| H01H 53/04 (2006.01) | 241833* |
| H02K 1/06 (2006.01) | 241833* |

| 1 | 2 |
|--------|----------------------|
| 241849 | G01B 5/14 (2006.01) |
| 241850 | G01N 30/02 (2006.01) |
| 241851 | B22D 19/06 (2006.01) |
| 241852 | E04B 2/74 (2006.01) |

| 1 | 2 |
|--------|----------------------|
| 241853 | E06B 1/34 (2006.01) |
| 241854 | E04D 13/03 (2006.01) |
| 241855 | E06B 3/54 (2006.01) |

WPISY I ZMIANY W REJESTRZE NIEUWZGLĘDNIONE W INNYCH SAMODZIELNYCH OGŁOSZENIACH

Poniższe zestawienie zawiera kolejno: numer patentu, wskazanie rubryki rejestru, charakter oraz treść wpisu. Publikacji podlegają wpisy w rejestrze dotyczące uprawnionych, twórców, praw ograniczających patent oraz sprostowania istotnych pomyłek.

Rubryka A – dane uprawnionego

Rubryka B – tytuł wynalazku

Rubryka C – dane twórców wynalazku

Rubryka D – prawa ograniczające patent

Rubryka E – wpisy uzupełniające stan prawny patentu

Rubryka F – wnioski o unieważnienie, sprzeciwy oraz decyzje dotyczące patentu

Rubryka G – informacje o unieważnieniu lub wygaśnięciu patentu

(11) **215804** A. Wykreślono: LSA SPÓŁKA Z OGRANICZONĄ ODPOWIEDZIALNOŚCIĄ, Białystok, Polska 200062153; Wpisano: CERTYD SPÓŁKA Z OGRANICZONĄ ODPOWIEDZIALNOŚCIĄ, Białystok, Polska 389532801

(11) **220885** A. Wykreślono: GDAŃSKI UNIWERSYTET MEDYCZNY, Gdańsk, Polska 000288627; Wpisano: MAZUREK TOMASZ, Gdańsk, Polska

(11) **224026** A. Wykreślono: PRZEDSIĘBIORSTWO PRODUKCYJNO-CONSULTINGOWE ADOB SPÓŁKA Z OGRANICZONĄ ODPOWIEDZIALNOŚCIĄ SPÓŁKA KOMANDYTOWA, Poznań, Polska 300701408; Wpisano: PRZEDSIĘBIORSTWO PRODUKCYJNO-CONSULTINGOWE ADOB SPÓŁKA Z OGRANICZONĄ ODPOWIEDZIALNOŚCIĄ, Poznań, Polska 300701408

(11) **228083** A. Wykreślono: ENBIO TECHNOLOGY SPÓŁKA Z OGRANICZONĄ ODPOWIEDZIALNOŚCIĄ, Gdynia, Polska 191317763; Wpisano: ENBIO TECHNOLOGY SPÓŁKA Z OGRANICZONĄ ODPOWIEDZIALNOŚCIĄ, Rumia, Polska 191317763

(11) **228734** A. Wykreślono: SZARSKA JOANNA KNITTEX P.P.U.H., Łódź, Polska 101481085; Wpisano: KNITTEX SPÓŁKA Z OGRANICZONĄ ODPOWIEDZIALNOŚCIĄ SPÓŁKA KOMANDYTOWA, Łódź, Polska 380403918

(11) **228879** A. Wykreślono: ENBIO TECHNOLOGY SPÓŁKA Z OGRANICZONĄ ODPOWIEDZIALNOŚCIĄ, Gdynia, Polska 191317763; Wpisano: ENBIO TECHNOLOGY SPÓŁKA Z OGRANICZONĄ ODPOWIEDZIALNOŚCIĄ, Rumia, Polska 191317763

(11) **229184** A. Wykreślono: ENBIO TECHNOLOGY SPÓŁKA Z OGRANICZONĄ ODPOWIEDZIALNOŚCIĄ, Gdynia, Polska 191317763; Wpisano: ENBIO TECHNOLOGY SPÓŁKA Z OGRANICZONĄ ODPOWIEDZIALNOŚCIĄ, Rumia, Polska 191317763

(11) **230021** D. Wykreślono: Na mocy umowy z dnia 19.09.2014 r. udzielono pełnej i niewyłącznej licencji na korzystanie z wynalazku przez MESKO SPÓŁKA AKCYJNA, Skarżysko-Kamienna na czas nieokreślony; Wpisano: Na mocy umowy z dnia 24.09.2014 r. udzielono pełnej i niewyłącznej licencji na korzystanie z wynalazku przez MESKO SPÓŁKA AKCYJNA, Skarżysko-Kamienna na czas nieokreślony

(11) **231407** A. Wykreślono: LSA SPÓŁKA Z OGRANICZONĄ ODPOWIEDZIALNOŚCIĄ, Białystok, Polska 200062153; Wpisano: CERTYD SPÓŁKA Z OGRANICZONĄ ODPOWIEDZIALNOŚCIĄ, Białystok, Polska 389532801

INDEKS NUMEROWY UDZIELONYCH PATENTÓW

| Nr patentu | Symbol MKP |
|------------|-----------------------|
| 1 | 2 |
| 241803 | C05C 1/00 (2006.01) |
| 241804 | D06M 11/46 (2006.01) |
| 241805 | B64B 1/00 (2006.01) |
| 241806 | F02K 9/52 (2006.01) |
| 241807 | C12Q 1/6883 (2018.01) |
| 241808 | C12Q 1/6883 (2018.01) |
| 241809 | C07H 17/07 (2006.01) |
| 241810 | C12N 7/00 (2006.01) |
| 241811 | C12N 7/00 (2006.01) |
| 241812 | A41D 13/11 (2006.01) |
| 241813 | C11D 1/08 (2006.01) |
| 241814 | C05F 11/02 (2006.01) |
| 241815 | C23C 28/02 (2006.01) |
| 241816 | C08G 63/08 (2006.01) |
| 241817 | D06M 11/46 (2006.01) |
| 241818 | A63B 59/40 (2015.01) |
| 241819 | D06M 11/36 (2006.01) |
| 241820 | E06B 9/78 (2006.01) |
| 241821 | F16L 59/00 (2006.01) |
| 241822 | B32B 33/00 (2006.01) |
| 241823 | B32B 13/02 (2006.01) |
| 241824 | A61C 7/12 (2006.01) |
| 241825 | C07D 317/38 (2006.01) |

| Nr patentu | Symbol MKP |
|------------|-----------------------|
| 1 | 2 |
| 241826 | B01D 46/00 (2006.01) |
| 241827 | D06N 3/14 (2006.01) |
| 241828 | B32B 15/08 (2006.01) |
| 241829 | C09D 5/03 (2006.01) |
| 241830 | B82Y 40/00 (2011.01) |
| 241831 | C21B 13/00 (2006.01) |
| 241832 | B09B 3/00 (2006.01) |
| 241833 | H01F 7/06 (2006.01) |
| 241834 | A61K 31/795 (2006.01) |
| 241835 | G01T 1/167 (2006.01) |
| 241836 | C02F 1/00 (2006.01) |
| 241837 | C02F 1/00 (2006.01) |
| 241838 | C23C 4/02 (2006.01) |
| 241839 | C22C 1/02 (2006.01) |
| 241840 | B60F 1/04 (2006.01) |
| 241841 | B60F 1/04 (2006.01) |
| 241842 | B60F 1/04 (2006.01) |
| 241843 | C07C 243/38 (2006.01) |
| 241844 | E04C 5/06 (2006.01) |
| 241845 | C08G 18/08 (2006.01) |
| 241846 | G01B 5/14 (2006.01) |
| 241847 | G01B 5/14 (2006.01) |
| 241848 | G01B 5/14 (2006.01) |

(11) **233398** A. Wykreślono: LSA SPÓŁKA Z OGRANICZONĄ ODPOWIEDZIALNOŚCIĄ, Białystok, Polska 200062153; Wpisano: CERTYD SPÓŁKA Z OGRANICZONĄ ODPOWIEDZIALNOŚCIĄ, Białystok, Polska 389532801

(11) **235514** A. Wykreślono: ENBIO TECHNOLOGY SPÓŁKA Z OGRANICZONĄ ODPOWIEDZIALNOŚCIĄ, Gdynia, Polska 191317763; Wpisano: ENBIO TECHNOLOGY SPÓŁKA Z OGRANICZONĄ ODPOWIEDZIALNOŚCIĄ, Rumia, Polska 191317763

(11) **238866** A. Wykreślono: ENBIO TECHNOLOGY SPÓŁKA Z OGRANICZONĄ ODPOWIEDZIALNOŚCIĄ, Gdynia, Polska 191317763; Wpisano: ENBIO TECHNOLOGY SPÓŁKA Z OGRANICZONĄ ODPOWIEDZIALNOŚCIĄ, Rumia, Polska 191317763

(11) **239667** A. Wykreślono: MASPEX - GMW SPÓŁKA Z OGRANICZONĄ ODPOWIEDZIALNOŚCIĄ, Wadowice, Polska 070396905; Wpisano: MASPEX FOOD SPÓŁKA Z OGRANICZONĄ ODPOWIEDZIALNOŚCIĄ, Wadowice, Polska 383486106

(11) **240877** A. Wykreślono: NORMAX-INVEST SPÓŁKA Z OGRANICZONĄ ODPOWIEDZIALNOŚCIĄ, Katowice, Polska 366136109; Wpisano: MATUSIAK MARIA, Katowice, Polska

PATENTY EUROPEJSKIE

ZŁOŻONE TŁUMACZENIA PATENTÓW EUROPEJSKICH

Poniższe zestawienie zawiera kolejno: rodzaj tłumaczenia patentu europejskiego chronionego na terytorium Rzeczypospolitej Polskiej opisany kodem dokumentu, datę publikacji o udzieleniu patentu europejskiego, rok wydania i numer Europejskiego Biuletynu Patentowego, w którym ogłoszono o udzieleniu patentu, numer patentu europejskiego.

| | | |
|----------------------|---------|---------------|
| (T3) (97) 29 06 2022 | 2022/26 | EP 2205281 B1 |
| (T3) (97) 08 06 2022 | 2022/23 | EP 2560256 B1 |
| (T3) (97) 19 10 2022 | 2022/42 | EP 2753334 B1 |
| (T3) (97) 03 08 2022 | 2022/31 | EP 2861223 B1 |
| (T3) (97) 12 10 2022 | 2022/41 | EP 2887838 B1 |
| (T3) (97) 22 06 2022 | 2022/25 | EP 2940237 B1 |
| (T3) (97) 07 09 2022 | 2022/36 | EP 3023954 B1 |
| (T3) (97) 27 07 2022 | 2022/30 | EP 3043902 B1 |
| (T3) (97) 10 08 2022 | 2022/32 | EP 3067575 B1 |
| (T3) (97) 03 08 2022 | 2022/31 | EP 3131888 B1 |
| (T3) (97) 03 08 2022 | 2022/31 | EP 3161751 B1 |
| (T3) (97) 27 07 2022 | 2022/30 | EP 3209596 B1 |
| (T3) (97) 01 06 2022 | 2022/22 | EP 3240439 B1 |
| (T3) (97) 11 05 2022 | 2022/19 | EP 3269326 B1 |
| (T3) (97) 31 08 2022 | 2022/35 | EP 3295781 B1 |
| (T3) (97) 08 06 2022 | 2022/23 | EP 3296291 B1 |
| (T3) (97) 14 09 2022 | 2022/37 | EP 3315131 B1 |
| (T3) (97) 17 08 2022 | 2022/33 | EP 3317321 B1 |
| (T3) (97) 07 09 2022 | 2022/36 | EP 3327397 B1 |
| (T3) (97) 25 05 2022 | 2022/21 | EP 3328760 B1 |
| (T3) (97) 06 10 2021 | 2021/40 | EP 3332133 B1 |
| (T3) (97) 11 05 2022 | 2022/19 | EP 3336220 B1 |
| (T3) (97) 06 07 2022 | 2022/27 | EP 3358971 B1 |
| (T3) (97) 15 06 2022 | 2022/24 | EP 3361057 B1 |
| (T3) (97) 01 06 2022 | 2022/22 | EP 3361555 B1 |
| (T3) (97) 03 08 2022 | 2022/31 | EP 3365214 B1 |
| (T3) (97) 01 06 2022 | 2022/22 | EP 3366969 B1 |
| (T3) (97) 30 03 2022 | 2022/13 | EP 3369603 B1 |
| (T3) (97) 13 07 2022 | 2022/28 | EP 3374024 B1 |

| | | |
|----------------------|---------|---------------|
| (T3) (97) 10 08 2022 | 2022/32 | EP 3375001 B1 |
| (T3) (97) 22 06 2022 | 2022/25 | EP 3442345 B1 |
| (T3) (97) 24 08 2022 | 2022/34 | EP 3442487 B1 |
| (T3) (97) 08 06 2022 | 2022/23 | EP 3449475 B1 |
| (T3) (97) 03 08 2022 | 2022/31 | EP 3455261 B1 |
| (T3) (97) 20 04 2022 | 2022/16 | EP 3455321 B1 |
| (T3) (97) 20 07 2022 | 2022/29 | EP 3460304 B1 |
| (T3) (97) 21 09 2022 | 2022/38 | EP 3480087 B1 |
| (T3) (97) 22 06 2022 | 2022/25 | EP 3481092 B1 |
| (T3) (97) 27 07 2022 | 2022/30 | EP 3482668 B1 |
| (T3) (97) 20 07 2022 | 2022/29 | EP 3485747 B1 |
| (T3) (97) 07 09 2022 | 2022/36 | EP 3485868 B1 |
| (T3) (97) 27 07 2022 | 2022/30 | EP 3493712 B1 |
| (T3) (97) 13 07 2022 | 2022/28 | EP 3498944 B1 |
| (T3) (97) 25 05 2022 | 2022/21 | EP 3502552 B1 |
| (T3) (97) 10 08 2022 | 2022/32 | EP 3505976 B1 |
| (T3) (97) 17 08 2022 | 2022/33 | EP 3525940 B1 |
| (T3) (97) 07 09 2022 | 2022/36 | EP 3527199 B1 |
| (T3) (97) 03 08 2022 | 2022/31 | EP 3530573 B1 |
| (T3) (97) 10 08 2022 | 2022/32 | EP 3538765 B1 |
| (T3) (97) 03 08 2022 | 2022/31 | EP 3539665 B1 |
| (T3) (97) 31 08 2022 | 2022/35 | EP 3548594 B1 |
| (T3) (97) 17 08 2022 | 2022/33 | EP 3560498 B1 |
| (T3) (97) 24 08 2022 | 2022/34 | EP 3565153 B1 |
| (T3) (97) 28 09 2022 | 2022/39 | EP 3565954 B1 |
| (T3) (97) 27 07 2022 | 2022/30 | EP 3571421 B1 |
| (T3) (97) 22 12 2021 | 2021/51 | EP 3572538 B1 |
| (T3) (97) 21 09 2022 | 2022/38 | EP 3587105 B1 |
| (T3) (97) 03 08 2022 | 2022/31 | EP 3587824 B1 |
| (T3) (97) 17 08 2022 | 2022/33 | EP 3597823 B1 |
| (T3) (97) 11 05 2022 | 2022/19 | EP 3603686 B1 |
| (T3) (97) 11 05 2022 | 2022/19 | EP 3619025 B1 |
| (T3) (97) 22 06 2022 | 2022/25 | EP 3641551 B1 |
| (T3) (97) 20 07 2022 | 2022/29 | EP 3683634 B1 |
| (T3) (97) 08 06 2022 | 2022/23 | EP 3697948 B1 |
| (T3) (97) 27 07 2022 | 2022/30 | EP 3698280 B1 |
| (T3) (97) 03 08 2022 | 2022/31 | EP 3704866 B1 |
| (T3) (97) 21 09 2022 | 2022/38 | EP 3707407 B1 |
| (T3) (97) 03 08 2022 | 2022/31 | EP 3717563 B1 |
| (T3) (97) 06 07 2022 | 2022/27 | EP 3721939 B1 |
| (T3) (97) 27 07 2022 | 2022/30 | EP 3722434 B1 |
| (T3) (97) 05 10 2022 | 2022/40 | EP 3727051 B1 |
| (T3) (97) 24 08 2022 | 2022/34 | EP 3753075 B1 |
| (T3) (97) 30 03 2022 | 2022/13 | EP 3767762 B1 |
| (T3) (97) 20 04 2022 | 2022/16 | EP 3768622 B1 |
| (T3) (97) 13 07 2022 | 2022/28 | EP 3769609 B1 |
| (T4) (97) 13 07 2022 | 2022/28 | EP 3769609 B1 |
| (T3) (97) 27 07 2022 | 2022/30 | EP 3783581 B1 |
| (T3) (97) 03 08 2022 | 2022/31 | EP 3787289 B1 |
| (T3) (97) 29 06 2022 | 2022/26 | EP 3788187 B1 |
| (T3) (97) 24 08 2022 | 2022/34 | EP 3799563 B1 |
| (T3) (97) 07 09 2022 | 2022/36 | EP 3807794 B1 |
| (T3) (97) 03 08 2022 | 2022/31 | EP 3811382 B1 |
| (T3) (97) 03 08 2022 | 2022/31 | EP 3826852 B1 |
| (T3) (97) 17 08 2022 | 2022/33 | EP 3829395 B1 |
| (T3) (97) 03 08 2022 | 2022/31 | EP 3840626 B1 |
| (T3) (97) 03 08 2022 | 2022/31 | EP 3842358 B1 |
| (T3) (97) 10 08 2022 | 2022/32 | EP 3850145 B1 |
| (T3) (97) 14 09 2022 | 2022/37 | EP 3867333 B1 |
| (T3) (97) 12 10 2022 | 2022/41 | EP 3867591 B1 |
| (T3) (97) 28 09 2022 | 2022/39 | EP 3878536 B1 |
| (T3) (97) 08 06 2022 | 2022/23 | EP 3885152 B1 |
| (T3) (97) 10 08 2022 | 2022/32 | EP 3885241 B1 |
| (T3) (97) 27 07 2022 | 2022/30 | EP 3899476 B1 |
| (T3) (97) 29 06 2022 | 2022/26 | EP 3927220 B1 |
| (T3) (97) 22 06 2022 | 2022/25 | EP 3927418 B1 |

WYGAŚNIĘCIE PRAWA

Poniższe zestawienie zawiera kolejno: numer wygasłego patentu europejskiego, datę wygaśnięcia oraz zakres wygaśnięcia.

| | | | | | |
|-------------------|------------|--------------------------|-------------------|------------|--------------------------|
| (T3) (11) 1747435 | 2021 05 13 | Patent wygasł w całości. | (T3) (11) 2395840 | 2021 02 12 | Patent wygasł w całości. |
| (T3) (11) 1748797 | 2021 05 04 | Patent wygasł w całości. | (T3) (11) 2395993 | 2021 02 12 | Patent wygasł w całości. |
| (T3) (11) 1748854 | 2021 05 25 | Patent wygasł w całości. | (T3) (11) 2396285 | 2021 02 08 | Patent wygasł w całości. |
| (T3) (11) 1749047 | 2021 05 13 | Patent wygasł w całości. | (T3) (11) 2396352 | 2021 02 05 | Patent wygasł w całości. |
| (T3) (11) 1749134 | 2021 05 13 | Patent wygasł w całości. | (T3) (11) 2396413 | 2021 02 11 | Patent wygasł w całości. |
| (T3) (11) 1752164 | 2021 05 13 | Patent wygasł w całości. | (T3) (11) 2413741 | 2021 04 01 | Patent wygasł w całości. |
| (T3) (11) 1754702 | 2021 05 26 | Patent wygasł w całości. | (T3) (11) 2417039 | 2021 04 08 | Patent wygasł w całości. |
| (T3) (11) 1754848 | 2021 05 18 | Patent wygasł w całości. | (T3) (11) 2417099 | 2021 04 06 | Patent wygasł w całości. |
| (T3) (11) 1755886 | 2021 05 31 | Patent wygasł w całości. | (T3) (11) 2417360 | 2021 04 09 | Patent wygasł w całości. |
| (T3) (11) 1761567 | 2021 05 30 | Patent wygasł w całości. | (T3) (11) 2419334 | 2021 04 14 | Patent wygasł w całości. |
| (T3) (11) 1765085 | 2021 05 17 | Patent wygasł w całości. | (T3) (11) 2419959 | 2021 04 14 | Patent wygasł w całości. |
| (T3) (11) 1765396 | 2021 05 10 | Patent wygasł w całości. | (T3) (11) 2420585 | 2021 04 08 | Patent wygasł w całości. |
| (T3) (11) 1765965 | 2021 05 04 | Patent wygasł w całości. | (T3) (11) 2421385 | 2021 04 20 | Patent wygasł w całości. |
| (T3) (11) 1766126 | 2021 05 25 | Patent wygasł w całości. | (T3) (11) 2421499 | 2021 04 13 | Patent wygasł w całości. |
| (T3) (11) 1767529 | 2021 05 27 | Patent wygasł w całości. | (T3) (11) 2421729 | 2021 04 24 | Patent wygasł w całości. |
| (T3) (11) 1769342 | 2021 05 25 | Patent wygasł w całości. | (T3) (11) 2421730 | 2021 04 14 | Patent wygasł w całości. |
| (T3) (11) 1852639 | 2021 05 08 | Patent wygasł w całości. | (T3) (11) 2422153 | 2021 04 22 | Patent wygasł w całości. |
| (T3) (11) 1857566 | 2021 05 15 | Patent wygasł w całości. | (T3) (11) 2424473 | 2021 04 28 | Patent wygasł w całości. |
| (T3) (11) 1857567 | 2021 05 15 | Patent wygasł w całości. | (T3) (11) 2424510 | 2021 04 27 | Patent wygasł w całości. |
| (T3) (11) 1858244 | 2021 05 07 | Patent wygasł w całości. | (T3) (11) 2424723 | 2021 04 27 | Patent wygasł w całości. |
| (T3) (11) 1859876 | 2021 05 24 | Patent wygasł w całości. | (T3) (11) 2424864 | 2021 04 28 | Patent wygasł w całości. |
| (T3) (11) 1859912 | 2021 05 04 | Patent wygasł w całości. | (T3) (11) 2425076 | 2021 04 29 | Patent wygasł w całości. |
| (T3) (11) 1860341 | 2021 05 22 | Patent wygasł w całości. | (T3) (11) 2426141 | 2021 04 27 | Patent wygasł w całości. |
| (T3) (11) 1862737 | 2021 05 30 | Patent wygasł w całości. | (T3) (11) 2428580 | 2021 04 21 | Patent wygasł w całości. |
| (T3) (11) 1877387 | 2021 05 03 | Patent wygasł w całości. | (T3) (11) 2429809 | 2021 04 16 | Patent wygasł w całości. |
| (T3) (11) 1879572 | 2021 05 10 | Patent wygasł w całości. | (T3) (11) 2431286 | 2021 02 09 | Patent wygasł w całości. |
| (T3) (11) 1879895 | 2021 05 04 | Patent wygasł w całości. | (T3) (11) 2433940 | 2021 04 27 | Patent wygasł w całości. |
| (T3) (11) 1880182 | 2021 05 12 | Patent wygasł w całości. | (T3) (11) 2463283 | 2021 04 11 | Patent wygasł w całości. |
| (T3) (11) 1880398 | 2021 05 05 | Patent wygasł w całości. | (T3) (11) 2468292 | 2021 04 27 | Patent wygasł w całości. |
| (T3) (11) 1881857 | 2021 05 15 | Patent wygasł w całości. | (T3) (11) 2492678 | 2021 04 27 | Patent wygasł w całości. |
| (T3) (11) 1882684 | 2021 05 18 | Patent wygasł w całości. | (T3) (11) 2500234 | 2021 04 21 | Patent wygasł w całości. |
| (T3) (11) 1883518 | 2021 05 17 | Patent wygasł w całości. | (T3) (11) 2501704 | 2020 11 12 | Patent wygasł w całości. |
| (T3) (11) 1883786 | 2021 05 18 | Patent wygasł w całości. | (T3) (11) 2511151 | 2021 04 10 | Patent wygasł w całości. |
| (T3) (11) 1884001 | 2021 05 08 | Patent wygasł w całości. | (T3) (11) 2511187 | 2021 04 11 | Patent wygasł w całości. |
| (T3) (11) 1884002 | 2021 05 08 | Patent wygasł w całości. | (T3) (11) 2514547 | 2021 04 19 | Patent wygasł w całości. |
| (T3) (11) 1884004 | 2021 05 09 | Patent wygasł w całości. | (T3) (11) 2514905 | 2021 04 19 | Patent wygasł w całości. |
| (T3) (11) 2346840 | 2020 11 03 | Patent wygasł w całości. | (T3) (11) 2522417 | 2021 04 16 | Patent wygasł w całości. |
| (T3) (11) 2360308 | 2021 02 12 | Patent wygasł w całości. | (T3) (11) 2522555 | 2021 04 17 | Patent wygasł w całości. |
| (T3) (11) 2360323 | 2021 02 10 | Patent wygasł w całości. | (T3) (11) 2533942 | 2021 04 06 | Patent wygasł w całości. |
| (T3) (11) 2361667 | 2021 02 25 | Patent wygasł w całości. | (T3) (11) 2545250 | 2021 03 03 | Patent wygasł w całości. |
| (T3) (11) 2361752 | 2021 02 24 | Patent wygasł w całości. | (T3) (11) 2545274 | 2021 03 09 | Patent wygasł w całości. |
| (T3) (11) 2363192 | 2021 02 18 | Patent wygasł w całości. | (T3) (11) 2545334 | 2021 03 10 | Patent wygasł w całości. |
| (T3) (11) 2363385 | 2021 02 11 | Patent wygasł w całości. | (T3) (11) 2546377 | 2021 03 09 | Patent wygasł w całości. |
| (T3) (11) 2368760 | 2021 02 21 | Patent wygasł w całości. | (T3) (11) 2546380 | 2021 03 11 | Patent wygasł w całości. |
| (T3) (11) 2375155 | 2021 02 21 | Patent wygasł w całości. | (T3) (11) 2547214 | 2021 03 11 | Patent wygasł w całości. |
| (T3) (11) 2375163 | 2021 04 05 | Patent wygasł w całości. | (T3) (11) 2547619 | 2021 03 14 | Patent wygasł w całości. |
| (T3) (11) 2375870 | 2021 04 06 | Patent wygasł w całości. | (T3) (11) 2547699 | 2021 03 17 | Patent wygasł w całości. |
| (T3) (11) 2377396 | 2021 02 02 | Patent wygasł w całości. | (T3) (11) 2547977 | 2021 03 15 | Patent wygasł w całości. |
| (T3) (11) 2380585 | 2021 04 11 | Patent wygasł w całości. | (T3) (11) 2547980 | 2021 03 10 | Patent wygasł w całości. |
| (T3) (11) 2380609 | 2021 04 22 | Patent wygasł w całości. | (T3) (11) 2549896 | 2021 03 24 | Patent wygasł w całości. |
| (T3) (11) 2381060 | 2021 04 06 | Patent wygasł w całości. | (T3) (11) 2549984 | 2021 03 23 | Patent wygasł w całości. |
| (T3) (11) 2383063 | 2021 04 18 | Patent wygasł w całości. | (T3) (11) 2550090 | 2021 03 23 | Patent wygasł w całości. |
| (T3) (11) 2384988 | 2021 04 09 | Patent wygasł w całości. | (T3) (11) 2550225 | 2021 03 23 | Patent wygasł w całości. |
| (T3) (11) 2386817 | 2021 04 18 | Patent wygasł w całości. | (T3) (11) 2550345 | 2021 03 22 | Patent wygasł w całości. |
| (T3) (11) 2387515 | 2021 02 05 | Patent wygasł w całości. | (T3) (11) 2550770 | 2021 03 21 | Patent wygasł w całości. |
| (T3) (11) 2388582 | 2021 04 20 | Patent wygasł w całości. | (T3) (11) 2552228 | 2021 03 25 | Patent wygasł w całości. |
| (T3) (11) 2392196 | 2021 04 10 | Patent wygasł w całości. | (T3) (11) 2552237 | 2021 03 28 | Patent wygasł w całości. |
| (T3) (11) 2393476 | 2021 02 03 | Patent wygasł w całości. | (T3) (11) 2552238 | 2021 03 28 | Patent wygasł w całości. |
| (T3) (11) 2393604 | 2021 02 08 | Patent wygasł w całości. | (T3) (11) 2552244 | 2021 03 28 | Patent wygasł w całości. |
| (T3) (11) 2393743 | 2021 02 03 | Patent wygasł w całości. | (T3) (11) 2552245 | 2021 03 28 | Patent wygasł w całości. |
| (T3) (11) 2393911 | 2021 02 05 | Patent wygasł w całości. | (T3) (11) 2552247 | 2021 03 25 | Patent wygasł w całości. |
| (T3) (11) 2393992 | 2021 02 03 | Patent wygasł w całości. | (T3) (11) 2552248 | 2021 03 25 | Patent wygasł w całości. |
| (T3) (11) 2395163 | 2021 02 02 | Patent wygasł w całości. | (T3) (11) 2552250 | 2021 03 28 | Patent wygasł w całości. |
| | | | (T3) (11) 2552251 | 2021 03 28 | Patent wygasł w całości. |
| | | | (T3) (11) 2552261 | 2021 03 28 | Patent wygasł w całości. |
| | | | (T3) (11) 2552474 | 2021 04 04 | Patent wygasł w całości. |
| | | | (T3) (11) 2553242 | 2021 03 30 | Patent wygasł w całości. |

(T3) (11) 2553443 2021 03 31 Patent wygasł w całości.
 (T3) (11) 2554451 2021 04 16 Patent wygasł w całości.
 (T3) (11) 2555864 2021 03 30 Patent wygasł w całości.
 (T3) (11) 2555872 2021 04 08 Patent wygasł w całości.
 (T3) (11) 2555937 2021 04 05 Patent wygasł w całości.
 (T3) (11) 2556727 2021 04 08 Patent wygasł w całości.
 (T3) (11) 2556960 2021 04 01 Patent wygasł w całości.
 (T3) (11) 2557668 2021 04 01 Patent wygasł w całości.
 (T3) (11) 2558049 2021 03 25 Patent wygasł w całości.
 (T3) (11) 2558305 2021 04 15 Patent wygasł w całości.
 (T3) (11) 2558327 2021 03 16 Patent wygasł w całości.
 (T3) (11) 2558447 2021 03 21 Patent wygasł w całości.
 (T3) (11) 2558560 2021 04 06 Patent wygasł w całości.
 (T3) (11) 2560773 2021 04 15 Patent wygasł w całości.
 (T3) (11) 2560847 2021 04 22 Patent wygasł w całości.
 (T3) (11) 2560883 2021 03 14 Patent wygasł w całości.
 (T3) (11) 2560913 2021 04 20 Patent wygasł w całości.
 (T3) (11) 2561067 2021 04 22 Patent wygasł w całości.
 (T3) (11) 2561127 2021 04 14 Patent wygasł w całości.
 (T3) (11) 2561128 2021 04 14 Patent wygasł w całości.
 (T3) (11) 2561221 2021 04 12 Patent wygasł w całości.
 (T3) (11) 2561495 2021 04 20 Patent wygasł w całości.
 (T3) (11) 2563133 2021 04 25 Patent wygasł w całości.
 (T3) (11) 2563134 2021 04 25 Patent wygasł w całości.
 (T3) (11) 2563526 2021 04 27 Patent wygasł w całości.
 (T3) (11) 2563627 2021 04 28 Patent wygasł w całości.
 (T3) (11) 2563932 2021 04 29 Patent wygasł w całości.
 (T3) (11) 2564666 2021 04 01 Patent wygasł w całości.
 (T3) (11) 2564931 2021 03 23 Patent wygasł w całości.
 (T3) (11) 2565288 2021 04 07 Patent wygasł w całości.
 (T3) (11) 2566349 2021 04 18 Patent wygasł w całości.
 (T3) (11) 2567032 2021 04 04 Patent wygasł w całości.
 (T3) (11) 2571732 2021 04 18 Patent wygasł w całości.
 (T3) (11) 2581855 2021 04 21 Patent wygasł w całości.
 (T3) (11) 2582555 2021 04 19 Patent wygasł w całości.
 (T3) (11) 2647716 2021 04 28 Patent wygasł w całości.
 (T3) (11) 2647717 2021 04 28 Patent wygasł w całości.
 (T3) (11) 2647763 2021 04 03 Patent wygasł w całości.
 (T3) (11) 2648170 2021 04 06 Patent wygasł w całości.
 (T3) (11) 2650595 2021 04 11 Patent wygasł w całości.
 (T3) (11) 2656825 2021 04 24 Patent wygasł w całości.
 (T3) (11) 2656843 2021 04 26 Patent wygasł w całości.
 (T3) (11) 2656905 2021 04 10 Patent wygasł w całości.
 (T3) (11) 2657153 2021 04 23 Patent wygasł w całości.
 (T3) (11) 2657504 2021 04 02 Patent wygasł w całości.
 (T3) (11) 2658333 2021 04 26 Patent wygasł w całości.
 (T3) (11) 2659806 2021 04 29 Patent wygasł w całości.
 (T3) (11) 2662606 2021 04 26 Patent wygasł w całości.
 (T3) (11) 2662656 2021 04 29 Patent wygasł w całości.
 (T3) (11) 2663019 2021 04 30 Patent wygasł w całości.
 (T3) (11) 2668208 2021 04 17 Patent wygasł w całości.
 (T3) (11) 2694338 2021 04 07 Patent wygasł w całości.
 (T3) (11) 2694405 2021 04 04 Patent wygasł w całości.
 (T3) (11) 2694850 2021 04 02 Patent wygasł w całości.
 (T3) (11) 2695171 2021 04 05 Patent wygasł w całości.
 (T3) (11) 2696687 2021 04 12 Patent wygasł w całości.
 (T3) (11) 2696775 2021 04 10 Patent wygasł w całości.
 (T3) (11) 2697100 2021 04 13 Patent wygasł w całości.
 (T3) (11) 2697101 2021 04 13 Patent wygasł w całości.
 (T3) (11) 2697102 2021 04 13 Patent wygasł w całości.
 (T3) (11) 2697108 2021 04 03 Patent wygasł w całości.
 (T3) (11) 2697223 2021 04 13 Patent wygasł w całości.
 (T3) (11) 2697344 2021 04 13 Patent wygasł w całości.
 (T3) (11) 2697568 2021 04 03 Patent wygasł w całości.
 (T3) (11) 2697800 2021 04 11 Patent wygasł w całości.
 (T3) (11) 2698440 2021 04 12 Patent wygasł w całości.
 (T3) (11) 2698442 2021 04 12 Patent wygasł w całości.

(T3) (11) 2698443 2021 04 13 Patent wygasł w całości.
 (T3) (11) 2698444 2021 04 13 Patent wygasł w całości.
 (T3) (11) 2699235 2021 04 19 Patent wygasł w całości.
 (T3) (11) 2699528 2021 04 02 Patent wygasł w całości.
 (T3) (11) 2699545 2021 04 17 Patent wygasł w całości.
 (T3) (11) 2699604 2021 04 19 Patent wygasł w całości.
 (T3) (11) 2700728 2021 04 19 Patent wygasł w całości.
 (T3) (11) 2702045 2021 04 25 Patent wygasł w całości.
 (T3) (11) 2702097 2021 04 26 Patent wygasł w całości.
 (T3) (11) 2704636 2021 04 19 Patent wygasł w całości.
 (T3) (11) 2707549 2021 04 18 Patent wygasł w całości.
 (T3) (11) 2714668 2021 04 12 Patent wygasł w całości.
 (T3) (11) 2714677 2021 04 11 Patent wygasł w całości.
 (T3) (11) 2720915 2021 04 26 Patent wygasł w całości.
 (T3) (11) 2724720 2021 04 20 Patent wygasł w całości.
 (T3) (11) 2732099 2021 04 19 Patent wygasł w całości.
 (T3) (11) 2751343 2021 04 21 Patent wygasł w całości.
 (T3) (11) 2754510 2021 04 27 Patent wygasł w całości.
 (T3) (11) 2762593 2021 04 10 Patent wygasł w całości.
 (T3) (11) 2768737 2021 04 09 Patent wygasł w całości.
 (T3) (11) 2785546 2021 04 02 Patent wygasł w całości.
 (T3) (11) 2789559 2021 04 08 Patent wygasł w całości.
 (T3) (11) 2796027 2021 04 16 Patent wygasł w całości.
 (T3) (11) 3038479 2020 10 18 Patent wygasł w całości.

WPISY I ZMIANY W REJESTRZE NIEUWZGLĘDNIONE W INNYCH SAMODZIELNYCH OGŁOSZENIACH

Poniższe zestawienie zawiera kolejno: numer patentu europejskiego, wskazanie rubryki rejestru, charakter oraz treść wpisu. Publikacji podlegają wpisy w rejestrze dotyczące uprawnionych, twórców, praw ograniczających patent oraz sprostowania istotnych pomyłek.

Rubryka A – dane uprawnionego

Rubryka B – tytuł wynalazku

Rubryka C – dane twórców wynalazku

Rubryka D – prawa ograniczające patent

Rubryka E – wpisy uzupełniające stan prawny patentu

Rubryka F – wnioski o unieważnienie, sprzeciwy oraz decyzje dotyczące patentu

Rubryka G – informacje o unieważnieniu lub wygaśnięciu patentu

(11) **2335099** A. Wykreślono: Avery Dennison Corporation, Pasadena, Stany Zjednoczone Ameryki; Wpisano: Avery Dennison Corporation, Mentor, Stany Zjednoczone Ameryki

(11) **2393896** A. Wykreślono: Avery Dennison Corporation, Pasadena, Stany Zjednoczone Ameryki; Wpisano: Avery Dennison Corporation, Mentor, Stany Zjednoczone Ameryki

(11) **2403619** A. Wykreślono: Convex B.V., Sneek, Holandia; Wpisano: Convex B.V., Joure, Holandia

(11) **2414473** A. Wykreślono: Avery Dennison Corporation, Pasadena, Stany Zjednoczone Ameryki; Wpisano: Avery Dennison Corporation, Mentor, Stany Zjednoczone Ameryki

(11) **2470931** A. Wykreślono: Avery Dennison Corporation, Pasadena, Stany Zjednoczone Ameryki; Wpisano: Avery Dennison Corporation, Mentor, Stany Zjednoczone Ameryki

(11) **2387980** A. Wykreślono: Avery Dennison Corporation, Pasadena, Stany Zjednoczone Ameryki; Wpisano: Avery Dennison Corporation, Mentor, Stany Zjednoczone Ameryki

(11) **2627183** A. Wykreślono: Bayer Intellectual Property GmbH, Monheim am Rhein, Niemcy; Wpisano: Bayer CropScience Aktiengesellschaft, Monheim, Niemcy

(11) **2616515** A. Wykreślono: 4V-Coatings S.r.l., Borgoricco, Włochy; Wpisano: Akzo Nobel Car Refinishes B.V., Sassenheim, Holandia

(11) **2944720** A. Wykreślono: ICONè S.R.L., Pescantina, Włochy; Wpisano: TECHNOTISSUE CONSULTING DI LAURA MARCOLINI & C S.A.S., Bologna, Włochy

(11) **2944720** A. Wykreślono: TECHNOTISSUE CONSULTING DI LAURA MARCOLINI & C S.A.S., Bologna, Włochy; Wpisano: CHAN LI Machinery Co., Ltd, Taoyuan City, Tajwan

(11) **3190245** A. Wykreślono: JIANGSU SHENMA ELECTRIC CO., LTD., Nantong, Chiny; Wpisano: Jiangsu Shemar Electric Co., Ltd., Nantong, Chiny

(11) **3190245** A. Wykreślono: Jiangsu Shemar Electric Co., Ltd., Nantong, Chiny; Wpisano: Shanghai Shemar Power Engineering Co., Ltd., Szanghaj, Chiny

B. WZORY UŻYTKOWE

Cyfrowe kody identyfikujące (według normy WIPO ST. 9), które poprzedzają informacje dotyczące wzorów użytkowych oznaczają:

- (11) – numer prawa ochronnego
- (21) – numer zgłoszenia
- (22) – data zgłoszenia
- (23) – dane dotyczące pierwszeństwa z wystawy (data i oznaczenie wystawy)
- (30) – dane dotyczące pierwszeństwa konwencyjnego (numer zgłoszenia priorytetowego, data wniesienia zgłoszenia priorytetowego, kod kraju)
- (41) – data ogłoszenia o zgłoszeniu
- (51) – symbol Międzynarodowej Klasyfikacji Patentowej
- (54) – tytuł wzoru użytkowego
- (71) – nazwisko i imię lub nazwa zgłaszającego; dodatkowo wskazana jest miejscowość zamieszkania oraz kraj zgłaszającego (kod kraju)
- (72) – nazwisko i imię twórcy; dodatkowo wskazana jest miejscowość zamieszkania oraz kraj twórcy (kod kraju)
- (73) – nazwisko i imię lub nazwa uprawnionego; dodatkowo wskazana jest miejscowość zamieszkania lub siedziba oraz kraj uprawnionego (kod kraju)
- (76) – nazwisko i imię twórcy będącego jednocześnie uprawnionym; dodatkowo wskazana jest miejscowość zamieszkania oraz kraj uprawnionego (kod kraju)
- (86) – data i numer zgłoszenia międzynarodowego
- (87) – data i numer publikacji zgłoszenia międzynarodowego

Przed cyfrowym kodem identyfikującym (11) lub przed numerem prawa ochronnego umieszczone są literowo-cyfrowe kody identyfikujące (kod rodzaju dokumentu), zgodnie z przyjętymi symbolami (wg normy WIPO ST. 16):

- (U1) – Ogłoszenie o zgłoszeniu wzoru użytkowego
- (Y1) – Prawo ochronne

PRAWA OCHRONNE NA WZORY UŻYTKOWE

UDZIELONE PRAWA (od nr 72 843 do nr 72 847)

(Y1) (11) **72843** (41) 2021 07 26
 (51) **A01M 7/00** (2006.01)
A01M 11/00 (2006.01)
 (21) 128884 (22) 2020 01 23
 (72) DOMINIAK ŁUKASZ, Zimnice (PL)
 (73) DOMINIAK ŁUKASZ, Zimnice (PL)
 (54) Opryskiwacz sadowniczy samojezdny

(Y1) (11) **72847** (41) 2021 04 06
 (51) **A47F 5/11** (2006.01)
A47B 47/06 (2006.01)
A47B 43/04 (2006.01)
 (21) 128583 (22) 2019 09 25
 (72) RADZYMIŃSKI DANIEL, Warszawa (PL)
 (73) PRO DISPLAY SPÓŁKA Z OGRANICZONĄ
 ODPOWIEDZIALNOŚCIĄ, Warszawa (PL)
 (54) Ekspozytor reklamowy metalowo-kartonowy

(Y1) (11) **72846** (41) 2021 12 06
 (51) **E06C 7/16** (2006.01)
E06C 7/08 (2006.01)
 (21) 129251 (22) 2020 05 29
 (72) GACEK JAROSŁAW, Zielonki (PL)
 (73) DRABEST SPÓŁKA Z OGRANICZONĄ ODPOWIEDZIALNOŚCIĄ,
 Mników (PL)
 (54) Podest drabiny

(Y1) (11) **72844** (41) 2022 09 19
 (51) **F04D 29/44** (2006.01)
F04D 1/08 (2006.01)
 (21) 129919 (22) 2021 03 17
 (72) WOŹNIAK ROBERT, Chrzanów Mały (PL);
 PLUTECKI WOJCIECH, Wrocław (PL)
 (73) VEGA VALVE SPÓŁKA Z OGRANICZONĄ
 ODPOWIEDZIALNOŚCIĄ, Konotopa (PL)
 (54) Kierownica pompy wirowej, ze sferycznym przewalem łopatkowym

(Y1) (11) **72845** (41) 2022 09 19
 (51) **F04D 29/44** (2006.01)
F04D 1/08 (2006.01)
 (21) 129920 (22) 2021 03 17
 (72) WOŹNIAK ROBERT, Chrzanów Mały (PL);
 PLUTECKI WOJCIECH, Wrocław (PL)

(73) VEGA VALVE SPÓŁKA Z OGRANICZONĄ
ODPOWIEDZIALNOŚCIĄ, Konotopa (PL)
(54) Kierownica pompy wirowej, ze sferycznym przewalem łopatkowym

INDEKS UDZIELONYCH PRAW OCHRONNYCH,
WEDŁUG SYMBOLI MKP

| Symbol MKP | Nr prawa ochronn. | Symbol MKP | Nr prawa ochronn. |
|-----------------------------|-------------------|-----------------------------|-------------------|
| 1 | 2 | 1 | 2 |
| <i>A01M 7/00</i> (2006.01) | 72843 | <i>A47B 43/04</i> (2006.01) | 72847* |
| <i>A01M 11/00</i> (2006.01) | 72843* | <i>A47F 5/11</i> (2006.01) | 72847 |
| <i>A47B 47/06</i> (2006.01) | 72847* | <i>E06C 7/16</i> (2006.01) | 72846 |

* Prawo ochronne oznaczone więcej niż jednym symbolem klasyfikacyjnym. Ogłoszenie dotyczące tego prawa ochronnego można znaleźć pod symbolem klasyfikacyjnym odpowiadającym numerowi bez gwiazdki.

| 1 | 2 | 1 | 2 |
|-----------------------------|--------|------------------------------|--------|
| <i>E06C 7/08</i> (2006.01) | 72846* | <i>F04D 29/44</i> (2006.01)t | 72845 |
| <i>F04D 29/44</i> (2006.01) | 72844 | <i>F04D 1/08</i> (2006.01) | 72845* |
| <i>F04D 1/08</i> (2006.01) | 72844* | | |

INDEKS NUMEROWY
UDZIELONYCH PRAW OCHRONNYCH

| Nr prawa ochronn. | Symbol MKP | Nr prawa ochronn. | Symbol MKP |
|-------------------|-----------------------------|-------------------|----------------------------|
| 1 | 2 | 1 | 2 |
| 72843 | <i>A01M 7/00</i> (2006.01) | 72846 | <i>E06C 7/16</i> (2006.01) |
| 72844 | <i>F04D 29/44</i> (2006.01) | 72847 | <i>A47F 5/11</i> (2006.01) |
| 72845 | <i>F04D 29/44</i> (2006.01) | | |

C. WZORY PRZEMYSŁOWE

Cyfrowe kody identyfikacyjne (wg normy WIPO ST. 80), które poprzedzają informacje dotyczące wzorów przemysłowych oznaczają:

- (11) – numer prawa z rejestracji wzoru przemysłowego
- (15) – data prawa z rejestracji międzynarodowej
- (21) – numer zgłoszenia
- (22) – data zgłoszenia
- (23) – nazwa i miejsce wystawy, data pierwszego wystawienia (data pierwszeństwa z wystawy)
- (30) – dane dotyczące pierwszeństwa konwencyjnego (numer zgłoszenia priorytetowego, data wniesienia zgłoszenia priorytetowego, kod kraju)
- (45) – data publikacji rejestracji międzynarodowej
- (51) – symbol klasy wzoru przemysłowego
- (54) – określenie przedmiotu wzoru
- (55) – rysunek wzoru lub fotografia wzoru
- (72) – nazwisko i imię twórcy wzoru; dodatkowo wskazana jest miejscowość zamieszkania oraz kraj twórcy (kod kraju)
- (73) – nazwisko i imię lub nazwę uprawnionego; dodatkowo wskazana jest miejscowość zamieszkania lub siedziba oraz kraj uprawnionego (kod kraju)

PRAWA Z REJESTRACJI WZORÓW PRZEMYSŁOWYCH

UDZIELONE PRAWA

(od nr 28 332 do nr 28 347)

(51) 26-01 (11) **28332** (22) 2022 07 21 (21) 30956
 (73) DZIĘBOR ROBERT R-MAX ROBERT DZIĘBOR
 PRODUKCJA SPRZEDAŻ ŚWIEC-ZNICZY, Ostrowo (PL)
 (72) DZIĘBOR ROBERT
 (54) Pojemnik znicza nagrobkowego
 (55)



(51) 26-01 (11) **28333** (22) 2022 07 21 (21) 30958
 (73) DZIĘBOR ROBERT R-MAX
 PRODUKCJA SPRZEDAŻ ŚWIEC-ZNICZY, Ostrowo (PL)
 (72) DZIĘBOR ROBERT

(54) Pojemnik znicza nagrobkowego
 (55)



(51) 26-01 (11) **28334** (22) 2022 07 21 (21) 30959
 (73) DZIĘBOR ROBERT R-MAX
 PRODUKCJA SPRZEDAŻ ŚWIEC-ZNICZY, Ostrowo (PL)
 (72) DZIĘBOR ROBERT
 (54) Pojemnik dla znicza nagrobkowego
 (55)



(51) 23-04 (11) **28335** (22) 2020 09 09 (21) 28899
 (73) VENTURE INDUSTRIES SPÓŁKA Z OGRANICZONĄ
 ODPOWIEDZIALNOŚCIĄ, Łomianki-Kielpin (PL)
 (72) JANCZAREK MARIUSZ, NUREK PIOTR
 (54) Kratka wentylacyjna wywiewna
 (55)

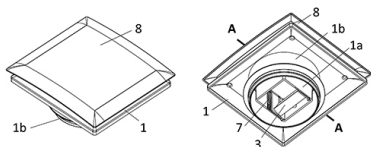

Fig. 1a

Fig. 1b

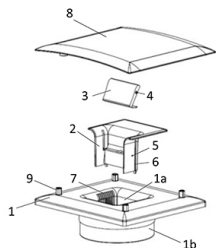

Fig. 2

(51) 06-04 (11) **28336** (22) 2021 08 25 (21) 30042
 (73) PIKUL RAFAŁ PINUM, Brodziaki (PL)
 (72) PIKUL RAFAŁ
 (54) Szafki do przechowywania
 (55)



(51) 06-04 (11) **28337** (22) 2021 08 25 (21) 30043
 (73) PIKUL RAFAŁ PINUM, Brodziaki (PL)
 (72) PIKUL RAFAŁ
 (54) Komody biurowe
 (55)



(51) 06-03 (11) **28338** (22) 2021 08 25 (21) 30044
 (73) PIKUL RAFAŁ PINUM, Brodziaki (PL)
 (72) PIKUL RAFAŁ
 (54) Biurka
 (55)



(51) 02-02 (11) **28339** (22) 2022 09 01 (21) 31038
 (73) GROMCZAK EMILIA, Spytkowice (PL)
 (72) GROMCZAK EMILIA
 (54) Spódnice
 (55)



(51) 32-00 (11) **28340** (22) 2022 07 28 (21) 30968
 (73) WIERZBICKA BEATA KATARZYNA, Kędzierzyn Koźle (PL)
 (72) WIERZBICKA BEATA KATARZYNA
 (54) Projekt graficzny
 (55)

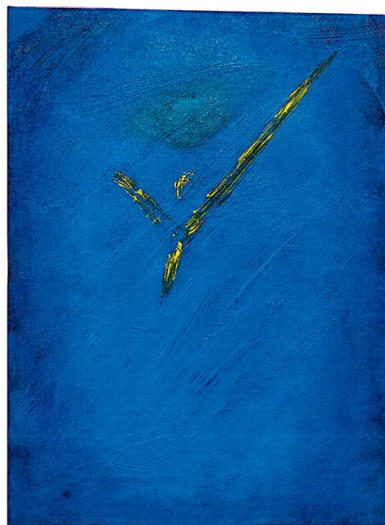

(51) 19-08 (11) **28341** (22) 2022 05 05 (21) 30813
 (73) GŁOWACKI TOMASZ WINNICA TECLAWSKA GÓRA,
 Okonek (PL)
 (72) SUWIK ZUZANNA

(54) Etykieta na butelkę
(55)

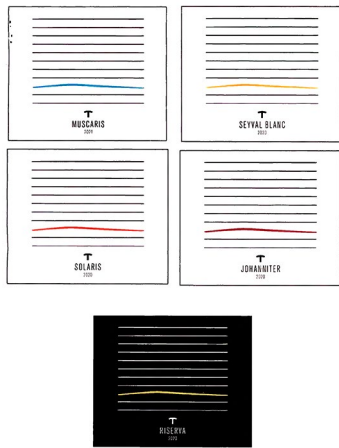

(51) 08-06 (11) **28342** (22) 2022 08 17 (21) 30998
(73) PRZEDSIĘBIORSTWO PRODUKCYJNO-USŁUGOWO-HANDLOWE PROWERK SPÓŁKA Z OGRANICZONĄ ODPOWIEDZIALNOŚCIĄ, Kraków (PL)
(72) PASIKOWSKI JACEK
(54) Uchwyt liny
(55)

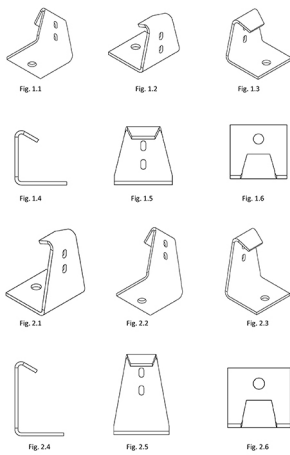

(51) 08-06 (11) **28343** (22) 2022 08 17 (21) 30999
(73) PRZEDSIĘBIORSTWO PRODUKCYJNO-USŁUGOWO-HANDLOWE PROWERK SPÓŁKA Z OGRANICZONĄ ODPOWIEDZIALNOŚCIĄ, Kraków (PL)
(72) PASIKOWSKI JACEK
(54) Uchwyt liny
(55)

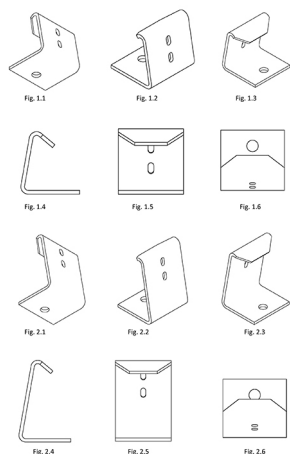

(51) 15-99 (11) **28344** (22) 2022 08 03 (21) 30976
(73) WOLF MICHAŁ, Góra Świętej Anny (PL)
(72) WOLF MICHAŁ
(54) Wiązarka do zestawów spławikowych
(55)

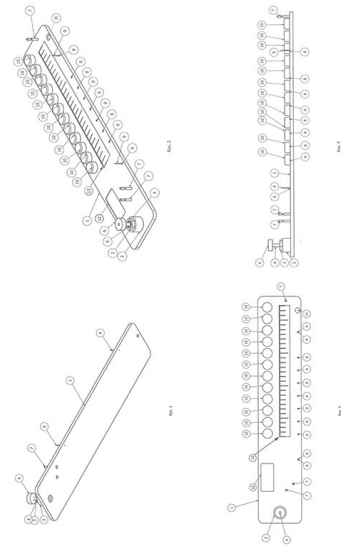

(51) 25-02 (11) **28345** (22) 2022 08 19 (21) 31012
(73) SKOWRON HENRYK, Szczecin (PL)
(72) SKOWRON HENRYK
(54) Ogrodzenie
(55)

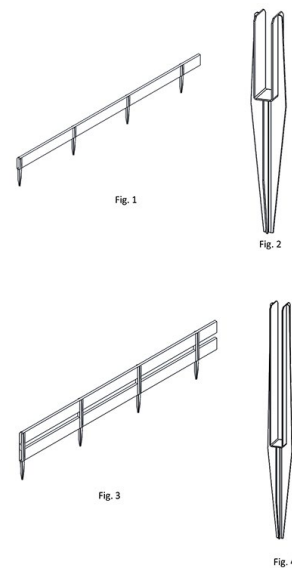

(51) 25-01 (11) **28346** (22) 2022 08 18 (21) 31004
(73) RENOPLAST SPÓŁKA Z OGRANICZONĄ ODPOWIEDZIALNOŚCIĄ, Żywiec (PL)
(72) GAWRON MAREK
(54) Podkładka tarasowa
(55)

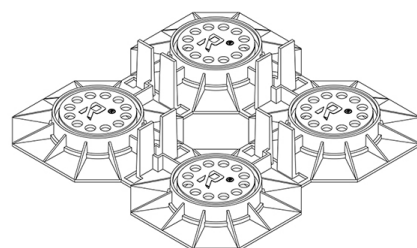

(51) 19-08 (11) **28347** (22) 2022 07 08 (21) 30946
 (73) CEDROB SPÓŁKA AKCYJNA, Ujazdówek (PL)
 (72) Wiśniewska Anna
 (54) Etykieta
 (55)



WPISY I ZMIANY W REJESTRZE NIEUWZGLĘDNIONE W INNYCH SAMODZIELNYCH OGŁOSZENIACH

Poniższe zestawienie zawiera kolejno: numer prawa z rejestracji, wskazanie rubryki rejestru, charakter oraz treść wpisu. Publikacji podlegają wpisy w rejestrze dotyczące uprawnionych, twórców, praw ograniczających prawo z rejestracji oraz sprostowania istotnych pomyłek.

Rubryka A – dane uprawnionego

Rubryka B – przedmiot wzoru przemysłowego

Rubryka C – dane twórców wzoru przemysłowego

Rubryka D – prawa ograniczające prawo z rejestracji

Rubryka E – wnioski o unieważnienie, sprzeciwy oraz decyzje dotyczące prawa z rejestracji

Rubryka G – informacje o unieważnieniu lub wygaśnięciu prawa z rejestracji

Rubryka G – informacje o unieważnieniu lub wygaśnięciu prawa z rejestracji

(11) **11250** A. Wykreślono: „OLIMP LABORATORIES” Sp. z o.o., Nagawczyna, Polska 691532279; Wpisano: OLIMP LABORATORIES SPÓŁKA Z OGRANICZONĄ ODPOWIEDZIALNOŚCIĄ, Pustynia, Polska 691532279

(11) **11251** A. Wykreślono: „OLIMP LABORATORIES” Sp. z o.o., Nagawczyna, Polska 691532279; Wpisano: OLIMP LABORATORIES SPÓŁKA Z OGRANICZONĄ ODPOWIEDZIALNOŚCIĄ, Pustynia, Polska 691532279

(11) **11257** A. Wykreślono: „OLIMP LABORATORIES” Sp. z o.o., Nagawczyna, Polska 691532279; Wpisano: OLIMP LABORATORIES SPÓŁKA Z OGRANICZONĄ ODPOWIEDZIALNOŚCIĄ, Pustynia, Polska 691532279

(11) **14808** A. Wykreślono: „OLIMP LABORATORIES” Sp. z o.o., Nagawczyna, Polska 691532279; Wpisano: OLIMP LABORATORIES SPÓŁKA Z OGRANICZONĄ ODPOWIEDZIALNOŚCIĄ, Pustynia, Polska 691532279

(11) **14976** A. Wykreślono: „OLIMP LABORATORIES” Sp. z o.o., Nagawczyna, Polska 691532279; Wpisano: OLIMP LABORATORIES SPÓŁKA Z OGRANICZONĄ ODPOWIEDZIALNOŚCIĄ, Pustynia, Polska 691532279

(11) **15791** A. Wykreślono: „OLIMP LABORATORIES” Sp. z o.o., Nagawczyna, Polska 691532279; Wpisano: OLIMP LABORATORIES SPÓŁKA Z OGRANICZONĄ ODPOWIEDZIALNOŚCIĄ, Pustynia, Polska 691532279

(11) **16950** A. Wykreślono: GÓROWSKI WIKTOR, Koszyce Wielkie, Polska; Wpisano: VICTOR INTERNATIONAL SPÓŁKA Z OGRANICZONĄ ODPOWIEDZIALNOŚCIĄ, Koszyce Wielkie, Polska 521145904

(11) **17021** A. Wykreślono: GÓROWSKI WIKTOR, Koszyce Wielkie, Polska; Wpisano: VICTOR INTERNATIONAL SPÓŁKA Z OGRANICZONĄ ODPOWIEDZIALNOŚCIĄ, Koszyce Wielkie, Polska 521145904

(11) **17519** A. Wykreślono: GÓROWSKI WIKTOR, Koszyce Wielkie, Polska; Wpisano: VICTOR INTERNATIONAL SPÓŁKA Z OGRANICZONĄ ODPOWIEDZIALNOŚCIĄ, Koszyce Wielkie, Polska 521145904

(11) **20262** A. Wykreślono: GÓROWSKI WIKTOR, Koszyce Wielkie, Polska; Wpisano: VICTOR INTERNATIONAL SPÓŁKA Z OGRANICZONĄ ODPOWIEDZIALNOŚCIĄ, Koszyce Wielkie, Polska 521145904

(11) **21491** A. Wykreślono: BRATEX DACHY SPÓŁKA Z OGRANICZONĄ ODPOWIEDZIALNOŚCIĄ SPÓŁKA KOMANDYTOWA, Dębica, Polska 180008499; Wpisano: BRATEX DACHY MRZYGLÓD SPÓŁKA KOMANDYTOWA, Dębica, Polska 180008499

(11) **23183** A. Wykreślono: ENERGY 2000 SPÓŁKA Z OGRANICZONĄ ODPOWIEDZIALNOŚCIĄ ENERGYLANDIA SPÓŁKA KOMANDYTOWA, Przytkowice, Polska 070883960; Wpisano: ENERGYLANDIA GOCZAŁ FAMILI SPÓŁKA KOMANDYTOWA, Zator, Polska 070883960

(11) **23184** A. Wykreślono: ENERGY 2000 SPÓŁKA Z OGRANICZONĄ ODPOWIEDZIALNOŚCIĄ ENERGYLANDIA SPÓŁKA KOMANDYTOWA, Przytkowice, Polska 070883960; Wpisano: ENERGYLANDIA GOCZAŁ FAMILI SPÓŁKA KOMANDYTOWA, Zator, Polska 070883960

(11) **23185** A. Wykreślono: ENERGY 2000 SPÓŁKA Z OGRANICZONĄ ODPOWIEDZIALNOŚCIĄ ENERGYLANDIA SPÓŁKA KOMANDYTOWA, Przytkowice, Polska 070883960; Wpisano: ENERGYLANDIA GOCZAŁ FAMILI SPÓŁKA KOMANDYTOWA, Zator, Polska 070883960

(11) **23186** A. Wykreślono: ENERGY 2000 SPÓŁKA Z OGRANICZONĄ ODPOWIEDZIALNOŚCIĄ ENERGYLANDIA SPÓŁKA KOMANDYTOWA, Przytkowice, Polska 070883960; Wpisano: ENERGYLANDIA GOCZAŁ FAMILI SPÓŁKA KOMANDYTOWA, Zator, Polska 070883960

(11) **23972** A. Wykreślono: BURZAŁA TOMASZ MICHAŁ, Kępno, Polska 251627948; Wpisano: TOMASZ MICHAŁ BURZAŁA, Kliny, Polska 251627948

(11) **24126** A. Wykreślono: ENERGY 2000 SPÓŁKA Z OGRANICZONĄ ODPOWIEDZIALNOŚCIĄ ENERGYLANDIA SPÓŁKA KOMANDYTOWA, Przytkowice, Polska 070883960; Wpisano: ENERGYLANDIA GOCZAŁ FAMILI SPÓŁKA KOMANDYTOWA, Zator, Polska 070883960

(11) **25175** A. Wykreślono: MARKA SOKOŁÓW-SERVICE SPÓŁKA Z OGRANICZONĄ ODPOWIEDZIALNOŚCIĄ SPÓŁKA KOMANDYTOWA, Sokołów Podlaski, Polska 141770674; Wpisano: SOKOŁÓW SPÓŁKA AKCYJNA, Sokołów Podlaski, Polska 710023709

(11) **25642** A. Wykreślono: TOMASZ MICHAŁ BURZAŁA, Kępno, Polska 251627948; Wpisano: TOMASZ MICHAŁ BURZAŁA, Kliny, Polska 251627948

D. ZNAKI TOWAROWE

Cyfrowe kody identyfikacyjne (wg normy WIPO ST. 60), które poprzedzają informacje dotyczące znaków towarowych oznaczają:

- (111) – numer prawa ochronnego lub rejestracji międzynarodowej
- (141) – data wygaśnięcia prawa ochronnego z dowolnego powodu przewidzianego prawem
- (151) – data wydania decyzji o udzieleniu prawa ochronnego dla znaków krajowych lub data rejestracji międzynarodowej
- (180) – oczekiwana data wygaśnięcia prawa ochronnego
- (210) – numer zgłoszenia
- (220) – data zgłoszenia (w przypadku konwersji – oznaczono literą K – jest to data, od której liczy się okres ochrony na terytorium Polski)
- (441) – data ogłoszenia o zgłoszeniu
- (510) – wykaz towarów
- (511) – klasy towarowe
- (531) – symbol klasyfikacji elementów graficznych znaku
- (540) – określenie znaku towarowego
- (591) – wskazanie kolorów
- (552) – znak pozycyjny lub znak stanowiący deseń
- (553) – znak ruchomy lub znak multimedialny
- (554) – znak przestrzenny
- (555) – znak holograficzny
- (556) – znak dźwiękowy
- (558) – znak składający się z koloru lub zestawienia kolorów
- (559) – znak inny
- (571) – opis znaku
- (551) – wskazanie kategorii znaku towarowego lub udzielonego prawa, jeżeli dotyczy wspólnego prawa ochronnego, wspólnego znaku towarowego albo znaku towarowego gwarancyjnego
- (581) – data notyfikacji
- (732) – nazwisko i imię lub nazwę uprawnionego, jego miejsce zamieszkania lub siedzibę oraz kod kraju

PRAWA OCHRONNE NA ZNAKI TOWAROWE

UDZIELONE PRAWA

(od nr 357 056 do nr 357 288)

(111) **357056** (220) 2022 03 08 (210) 540717
 (151) 2022 08 30 (441) 2022 05 16
 (732) MOONO SPÓŁKA Z OGRANICZONĄ ODPOWIEDZIALNOŚCIĄ,
 Toruń (PL)
 (540) (znak słowny)
 (540) TURÓWKA
 (510), (511) **33** Napoje alkoholowe (z wyjątkiem piwa), Wódka, Likier,
 Whisky, Dżin, Wino, Rum, Brandy.

(111) **357057** (220) 2022 04 11 (210) 541844
 (151) 2022 08 30 (441) 2022 05 09
 (732) ABDELAZIZ AHMED, Wrocław (PL)
 (540) (znak słowny)
 (540) ALIBABA SHISHA BAR
 (510), (511) **43** Oferowanie żywności i napojów dla gości w restaura-
 cjach, Oferowanie żywności i napojów w restauracjach i barach, Ser-
 wowanie żywności i napojów dla gości w restauracjach, Serwowanie
 żywności i napojów w restauracjach i barach, Zapewnianie żywności
 i napojów w restauracjach.

(111) **357058** (220) 2022 04 14 (210) 542043
 (151) 2022 11 08 (441) 2022 07 25

(732) KLIMCZAK ŁUKASZ MOVISOND, Ząbki (PL)
 (540) (znak słowno-graficzny)
 (540) Pol Ub
 (540)



(531) 27.05.01, 26.04.01, 26.04.09
 (510), (511) **18** Torebki damskie, Torebki, Torebki do noszenia przy
 pasku, Torebki do przewieszania przez ramię, Małe damskie toreb-
 ki bez rączki, Małe torebki kopertówki, Skórzane torebki, Styłowe
 torebki, Szkockie torebki futrzane lub skórzane [sporrán], Torebki
 do ręki, Torebki-kufarki [boston bag], Torebki męskie, Torebki na bio-
 dra [nerki], Torebki-paski, Torebki-paski na biodra, Torebki, portmo-
 netki i portfele, Torebki-worki, Torebki wykonane ze skóry, Torebki
 wykonane z imitacji skóry, **25** Odzież codzienna, Odzież, Odzież
 męska, Odzież damska, Kurtki [odzież], Kurtki jako odzież sportowa,
 Buty damskie, Buty sportowe, Buty sznurowane, Buty turystyczne
 [do chodzenia na wycieczki], Buty za kostkę, Buty wsuwane, Eleganc-
 kie buty wyjściowe, Buty zimowe, Buty treningowe [obuwie sporto-
 we], Buty tenisowe [obuwie sportowe], Buty na rzepy, Buty do wody,
 Buty do biegania, Buty do kostki, Czapki baseballowe, Czapki bejs-
 bolówki, Czapki bez daszków, Czapki dziane, Czapki futrzane, Czapki
 i czapeczki sportowe, Czapki jako nakrycia głowy, Czapki [nakrycia
 głowy], Czapki wełniane, Czapki z daszkiem, Czapki z pomponem,
 Ciepłe rękawiczki do urządzeń z ekranem dotykowym, Rękawiczki,
 Rękawiczki bez palców, Rękawiczki dziane, Rękawiczki dla rowe-
 rzystów, Rękawiczki [odzież], Skarpety do kostek, Skarpety do spia-
 nia, Skarpety sportowe, Skarpety wewnętrzne do obuwia [stopki],
 Skarpety termoaktywne, Skarpety do sportów wodnych, Koszulki

bez rękawów, Funkcjonalne koszulki termoaktywne, Koszulki bez rękawów do biegania, Koszulki polo, Koszulki z nadrukami, Koszulki z krótkim rękawem, Bluzy dresowe, Bluzy polarowe, Bluzy sportowe, Bluzy sportowe z kapturem, Bluzy z kapturem, Kurtki bluzy, Krótkie spodnie, Funkcjonalne spodnie termoaktywne, Męskie i damskie kurtki, płaszcze, spodnie i kamizelki, Spodnie, Swetry [odzież].

(111) **357059** (220) 2022 06 27 (210) 544445
 (151) 2022 11 08 (441) 2022 07 25
 (732) LEGRO 7 SPÓŁKA Z OGRANICZONĄ ODPOWIEDZIALNOŚCIĄ,
 Tarnów (PL)
 (540) (znak słowno-graficzny)
 (540) BORZEŃKI
 (540)



(531) 03.07.17, 27.05.01
 (510), (511) **18** Małe plecaki, Plecaki, Plecaki sportowe, Torby sportowe, Kufry i torby podróżne, Torby podróżne, Torebki damskie, **25** Paski, Paski do przytrzymywania turniury do obi (obiage), Paski materiałowe [odzież], Paski [odzież], Paski skórzane [odzież], Paski tekstylne, Paski wykonane z imitacji skóry, Paski z materiału, Odzież, Nakrycia głowy, Części odzieży, obuwia i nakryć głowy, Obuwie, Spodnie skórzane, Sukienki skórzane, Skóra (Odzież ze-), Płaszcze skórzane.

(111) **357060** (220) 2022 05 23 (210) 543275
 (151) 2022 11 08 (441) 2022 07 25
 (732) CHOMICZ-WLAZY JOANNA FIZJOSENSORYCZNIE,
 Warszawa (PL)
 (540) (znak słowno-graficzny)
 (540) SOO sprzedam oddam oferuję
 (540)



(591) niebieski, zielony, żółty, szary
 (531) 29.01.14, 26.01.05, 26.01.06, 26.11.03, 26.11.05, 27.05.05
 (510), (511) **9** Oprogramowanie komputerowe do pobrania przeznaczone do działań reklamowych i promocyjnych oraz do porównywania cen, spersonalizowanych treści i komunikacji elektronicznej, analizy danych, w tym porównywania cen, analizy i informacji dotyczących zachowania użytkowników, handlu elektronicznego i publikowania ogłoszeń, Oprogramowanie mobilne do pobrania przeznaczone do działań reklamowych i promocyjnych oraz do porównywania cen, spersonalizowanych treści i komunikacji elektronicznej, analizy danych, w tym porównywania cen, analizy i informacji dotyczących zachowania użytkowników, handlu elektronicznego i publikowania ogłoszeń, Publikacje elektroniczne, **35** Usługi zarządzania działalnością gospodarczą dotyczące handlu elektronicznego, Ogłoszenia drobne, Zapewnianie platformy internetowej dla nabywców i sprzedawców towarów i usług, Dostarczanie informacji na temat zatrudnienia za pośrednictwem globalnej sieci komputerowej, Promowanie towarów i usług osób trzecich, Agencje reklamowe, Wynajmowanie przestrzeni reklamowej, Usługi reklamowe i marketingowe, Usługi reklamowe i marketingowe online, Zarządzanie działalnością gospodarczą, Administrowanie działalnością gospodarczą, Badania dotyczące działalności gospodarczej, Usługi doradcze i informacyjne w zakresie organizowania działalności gospodarczej

i zarządzania nią, Udostępnianie informacji z zakresu działalności gospodarczej, również za pośrednictwem Internetu, sieci kablowych lub innych form przekazu danych, Usługi doradcze i konsultingowe w zakresie zarządzania działalnością gospodarczą, Usługi w zakresie księgowości i rachunkowości, Usługi dotyczące badania i informacji w dziedzinie działalności gospodarczej, Skomputeryzowane usługi przetwarzania informacji z zakresu działalności gospodarczej, Skomputeryzowane usługi w zakresie informacji dotyczących działalności gospodarczej, Badania i pozyskiwanie informacji o działalności gospodarczej, Udostępnianie informacji na temat działalności gospodarczej, Analiza informacji w zakresie działalności gospodarczej, Dostarczanie informacji dotyczących działalności gospodarczej, Zarządzanie relacjami z klientami, Strategiczna analiza biznesowa, Analiza danych i statystyk dotyczących badań rynkowych, Analiza danych statystycznych z badań rynku, Analiza danych biznesowych, Doradztwo w zakresie analizy zachowań zakupowych konsumentów, Badania rynkowe, Wystawianie rachunków, Reklama i marketing, Organizowanie subskrypcji w zakresie publikacji online dla osób trzecich, Organizowanie i prowadzenie targów i wystaw w celach handlowych, Przetwarzanie danych, Rozpowszechnianie materiałów reklamowych i promocyjnych, Dostarczanie skomputeryzowanych informacji w zakresie zarządzania działalnością gospodarczą, Zbieranie i analizy informacji i danych związanych z zarządzaniem działalnością gospodarczą.

(111) **357061** (220) 2022 05 19 (210) 543227
 (151) 2022 11 02 (441) 2022 07 18
 (732) STOŁOWA SPÓŁKA Z OGRANICZONĄ
 ODPOWIEDZIALNOŚCIĄ, Toruń (PL)
 (540) (znak słowno-graficzny)
 (540) 19 37 ORIGINAL STOŁOWA
 (540)



(591) biały, czarny, niebieski
 (531) 24.09.03, 27.05.05, 27.05.17, 27.07.01, 26.11.03, 26.11.05, 29.01.13
 (510), (511) **32** Napoje bezalkoholowe, Napoje izotoniczne, Napoje energetyzujące, **33** Napoje alkoholowe (z wyjątkiem piwa).

(111) **357062** (220) 2022 05 19 (210) 543161
 (151) 2022 10 05 (441) 2022 06 20
 (732) HANDZEL JACEK WERITAS, Jordanów (PL)
 (540) (znak graficzny)
 (540)
 (540)

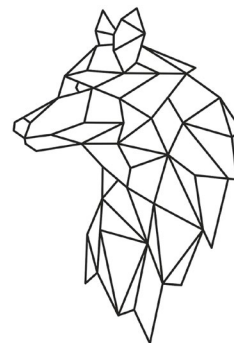

(531) 03.01.08, 03.01.16, 03.01.24, 26.04.04, 26.04.09, 26.03.04, 26.03.05, 26.03.06, 26.05.04, 26.07.15, 26.07.17, 26.07.19
 (510), (511) **14** Złoto, Srebro, Biżuteria, Breloczki do kluczy, Wisior-ki do kluczy (ozdoby lub breloczki), Zawieszki do kółek na klucze, Zawieszki do breloków do kluczy, Ozdobne breloczki do kluczy wykonane z metali szlachetnych, Pudełka na biżuterię [dopasowa-

ne], Skrzynki na biżuterię z drewna, Wyroby biżuteryjne, Wyroby jubilerskie, Wyroby jubilerskie [biżuteria], **16** Tektura, Opakowanie na prezenty, Pióra i długopisy, Podstawki do długopisów i ołówków, Pudełka na pióra i długopisy, Długopisy kolorowe, Kartki do opakowań na prezenty, Naklejki, Kartony na prezenty, Opakowania na prezenty, Pudełka na prezenty, Ryciny [grawerowanie], **18** Portfele, Skóra i imitacja skóry, Etui na klucze, Torebki, portmonetki i portfele, **21** Szkło dekoracyjne [nie dla budownictwa], Szkło ozdobne, Ceramika do użytku kuchennego, Kryształ [wyroby szklane], Ozdoby kryształowe, Wyroby szklane, Wyroby szklane malowane, **24** Metki, **25** Części odzieży, obuwia i nakryć głowy, Odzież, **40** Grawerowanie laserowe, Grawerowanie pieczętek, Grawerowanie, Usługi grawerowania tabliczek z nazwiskiem, Usługi grawerowania pieczęci, Usługi grawerowania pieczętek gumowych, Wyrób produktów na zamówienie.

(111) **357063** (220) 2022 05 19 (210) 543162
 (151) 2022 10 20 (441) 2022 07 04
 (732) HANDZEL JACEK WERITAS, Jordanów (PL)
 (540) (znak słowno-graficzny)
 (540) Jubiler WERITAS
 (540)



(531) 03.01.08, 03.01.16, 26.07.25, 27.05.01, 27.05.05
 (510), (511) **14** Pudełka na biżuterię i pudełka na zegarki, Biżuteria, Wyroby biżuteryjne, Wyroby jubilerskie, Wyroby jubilerskie [biżuteria], Skrzynki na biżuterię z drewna, **16** Opakowanie na prezenty, **24** Metki.

(111) **357064** (220) 2022 04 06 (210) 541701
 (151) 2022 08 10 (441) 2022 04 25
 (732) KABAT PAWEŁ, Kraków (PL)
 (540) (znak słowno-graficzny)
 (540) POLISH CHESS TOUR
 (540)



(591) niebieski, czerwony, biały
 (531) 03.03.01, 03.03.24, 26.04.22, 26.13.25, 27.05.01, 27.05.24, 29.01.13
 (510), (511) **21** Filiżanki i kubki, **25** Odzież, Nakrycia głowy, **41** Organizacja turniejów szachowych, Usługi edukacyjne, rozrywkowe i sportowe, Produkcja nagrań wideo, Produkcja szkoleniowych filmów wideo.

(111) **357065** (220) 2022 04 22 (210) 542286
 (151) 2022 08 30 (441) 2022 05 16
 (732) ABDELAZIZ AHMED, Wrocław (PL)
 (540) (znak słowny)
 (540) DUBAI restaurant&shisha
 (510), (511) **43** Oferowanie żywności i napojów dla gości w restauracjach, Oferowanie żywności i napojów w restauracjach i barach, Serwowanie żywności i napojów dla gości w restauracjach, Serwowanie żywności i napojów w restauracjach i barach, Zapewnianie żywności i napojów w restauracjach.

(111) **357066** (220) 2022 04 09 (210) 541821
 (151) 2022 09 09 (441) 2022 05 23
 (732) MŁYŃCZAK ADAM, Częstochowa (PL)
 (540) (znak słowno-graficzny)
 (540) OXYTER

(540)

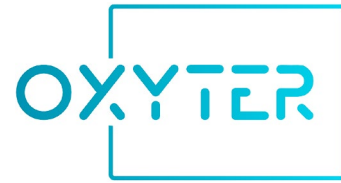

(591) ciemnoniebieski, niebieski, jasnoniebieski
 (531) 27.05.01, 29.01.13, 26.04.02, 26.04.04, 26.04.19
 (510), (511) **10** Hiperbaryczne komory tlenowe do celów medycznych, Medyczne komory ciśnieniowe, Urządzenia do hiperbarycznego leczenia kończyn.

(111) **357067** (220) 2022 04 09 (210) 541822
 (151) 2022 09 09 (441) 2022 05 23
 (732) MADAMAR SPÓŁKA Z OGRANICZONĄ
 ODPOWIEDZIALNOŚCIĄ, Warszawa (PL)
 (540) (znak słowny)
 (540) MADAMAR

(510), (511) **3** Kosmetyki i środki kosmetyczne do mycia oraz pielęgnacji ciała, twarzy i włosów, w tym kosmetyki i środki kosmetyczne ze składników naturalnych oraz wegańskie, Kremy do ciała, kremy do twarzy, kosmetyki do mycia i pielęgnacji włosów, szampony, Mydła, płyny do mycia, Dezodoranty, Maseczki kosmetyczne, Kosmetyki perfumowane, Mleczka i olejki do celów kosmetycznych, serum i hydrolaty do celów kosmetycznych, Środki do czyszczenia i pielęgnacji zębów, Perfumy i wody toaletowe, Kosmetyki upiększające, Kosmetyki do makijażu, w tym ze składników naturalnych oraz wegańskie, Kosmetyki do zmywania makijażu, oczyszczania skóry twarzy, Środki czyszczące i piorące, w tym ze składników naturalnych, **5** Suplementy diety, Preparaty farmaceutyczne, Dietetyczne preparaty żywnościowe przystosowane do celów medycznych, Odchudzanie [preparaty medyczne do-], Preparaty diagnostyczne, Preparaty dermatologiczne, Preparaty chemiczno-farmaceutyczne, Preparaty chemiczne do celów farmaceutycznych, Preparaty diagnostyczne do celów medycznych, Preparaty dietetyczne do użytku medycznego, Preparaty dietetyczne i odżywcze, Preparaty do pielęgnacji skóry do celów medycznych, Preparaty farmaceutyczne do zapobiegania chorobom układu oddechowego, Preparaty farmaceutyczne do zapobiegania chorobom układu nerwowego, Preparaty farmaceutyczne stosowane w zapobieganiu zaburzeniom układu mięśniowo-szkieletowego, Preparaty farmaceutyczne do pielęgnacji włosów, Preparaty farmaceutyczne do leczenia artretyzmu, Preparaty farmaceutyczne do leczenia chorób układu szkieletowego, preparaty farmaceutyczne do leczenia hipoglikemii, Preparaty farmaceutyczne do zapobiegania osteoporozie, Preparaty farmaceutyczne do leczenia chorób wirusowych, Suplementy prebiotyczne, Probiotyki (suplementy), Suplementy ziołowe, Mineralne suplementy diety, Białkowe suplementy diety, Suplementy diety dla niemowląt, Suplementy dietetyczne i odżywcze, Batony zawierające suplementy odżywcze, Suplementy diety w płynie, Suplementy odżywcze w płynie, Suplementy diety dla sportowców, Suplementy ziołowe w płynie, Suplementy diety składające się z aminokwasów, Suplementy diety o działaniu kosmetycznym, Suplementy diety dla ludzi nieprzeznaczone do celów leczniczych, Suplementy diety poprawiające kondycję i wytrzymałość, Suplementy diety składające się z witamin, Ziołowe suplementy diety dla osób o szczególnych wymaganiach dietetycznych, Suplementy wzmacniające zawierające preparaty parafarmaceutyczne stosowane profilaktycznie i dla rekonwalescentów, Preparaty witaminowe i mineralne, Dietetyczna żywność przystosowana dla niemowląt, Żywność dietetyczna do celów leczniczych, Suplementy diety do kontroli cholesterolu, Preparaty lecznicze na obniżenie cholesterolu, Suplementy diety o działaniu uspokajającym, Preparaty lecznicze uspokajające, Suplementy diety na poprawę odporności, Preparaty lecznicze na poprawę odporności, Suplementy diety wspomagające pracę serca i układu krwionośnego, Preparaty lecznicze wspomagające pracę serca i układu krwionośnego, Suplementy diety wspomagające układ trawienny, kostny, nerwowy i mięśniowy, Preparaty lecznicze wspomagające układ trawienny, kostny, nerwowy i mięśniowy, Suplementy diety wzmacniające skórę, włosy i paznokcie, Preparaty lecznicze wzmacniające skórę, włosy i paznokcie, Suplementy diety dla kobiet w ciąży, Preparaty lecznicze dla kobiet w ciąży, Preparaty

lecznicze dla niemowląt i dzieci, Żywność dla niemowląt, Preparaty lecznicze wzbogacane minerałami lub witaminami, Suplementy wzbogacane minerałami lub witaminami, Żywność dietetyczna, żywność dietetyczna z odżywkami wzmacniającymi stosowanymi profilaktycznie i dla rekonwalescentów, Dodatki odżywcze, Mineralne suplementy odżywcze, Odżywcze mieszanki do picia do stosowania jako zamienniki posiłków, Dietetyczne napoje przystosowane do celów medycznych, Herbata ziołowa [napoje lecznicze], Lecznicze napoje mineralne, Napoje dietetyczne do celów leczniczych dla niemowląt, Napoje dla niemowląt, Napoje wzbogacone witaminami do celów medycznych, Lecznicze środki higieniczne i kosmetyczne do leczenia i pielęgnacji skóry ciała i twarzy a także rąk, paznokci i włosów, Kremy, balsamy, emulsje, żele, lotiony o charakterze leczniczym, **35** Sprzedaż w sklepach stacjonarnych oraz przez Internet a także import i eksport suplementów diety, preparatów farmaceutycznych, dietetycznych preparatów żywnościowych przystosowanych do celów medycznych, preparatów medycznych do odchudzania, preparatów diagnostycznych, preparatów dermatologicznych, preparatów chemiczno-farmaceutycznych, preparatów chemicznych do celów farmaceutycznych, preparatów diagnostycznych do celów medycznych, preparatów dietetycznych do użytku medycznego, preparatów dietetycznych i odżywczych, preparatów do pielęgnacji skóry do celów medycznych, Sprzedaż w sklepach stacjonarnych oraz przez Internet a także import i eksport preparatów farmaceutycznych do zapobiegania chorobom układu oddechowego, preparatów farmaceutycznych do zapobiegania chorobom układu nerwowego, preparatów farmaceutycznych stosowanych w zapobieganiu zaburzeniom układu mięśniowo-szkieletowego, preparatów farmaceutycznych do pielęgnacji włosów, preparatów farmaceutycznych do leczenia artretyzmu, preparatów farmaceutycznych do leczenia chorób układu szkieletowego, preparatów farmaceutycznych do leczenia hipoglikemii, preparatów farmaceutycznych do zapobiegania osteoporozie, preparatów farmaceutycznych do leczenia chorób wirusowych, Sprzedaż w sklepach stacjonarnych oraz przez Internet a także import i eksport suplementów prebiotycznych, probiotyków (suplementów), suplementów ziołowych, mineralnych suplementów diety, białkowych suplementów diety, suplementów diety dla niemowląt, suplementów dietetycznych i odżywczych, batonów zawierających suplementy odżywcze, suplementów diety w płynie, suplementów odżywczych w płynie, suplementów diety dla sportowców, suplementów ziołowych w płynie, suplementów diety składających się z aminokwasów, suplementów diety o działaniu kosmetycznym, suplementów diety dla ludzi nieprzeznaczonych do celów leczniczych, suplementów diety poprawiających kondycję i wytrzymałość, suplementów diety składających się z witamin, Sprzedaż w sklepach stacjonarnych oraz przez Internet a także import i eksport ziołowych suplementów diety dla osób o szczególnych wymaganiach dietetycznych, suplementów wzmacniających zawierających preparaty parafarmaceutycznych stosowane profilaktycznie i dla rekonwalescentów, preparatów witaminowych i mineralnych, dietetycznej żywności przystosowanej dla niemowląt, żywności dietetycznej do celów leczniczych, suplementów diety do kontroli cholesterolu, preparatów leczniczych na obniżenie cholesterolu, suplementów diety o działaniu uspokajającym, preparatów leczniczych uspokajających, Sprzedaż w sklepach stacjonarnych oraz przez Internet a także import i eksport suplementów diety na poprawę odporności, preparatów leczniczych na poprawę odporności, suplementów diety wspomagających pracę serca i układu krwionośnego, preparatów leczniczych wspomagających pracę serca i układu krwionośnego, suplementów diety wspomagających układ trawienny, kostny, nerwowy i mięśniowy, preparatów leczniczych wspomagających układ trawienny, kostny, nerwowy i mięśniowy, suplementów diety wzmacniających skórę, włosy i paznokcie, preparatów leczniczych wzmacniających skórę, włosy i paznokcie, Sprzedaż w sklepach stacjonarnych oraz przez Internet a także import i eksport suplementów diety dla kobiet w ciąży, preparatów leczniczych dla kobiet w ciąży, preparatów leczniczych dla niemowląt i dzieci, żywności dla niemowląt, preparatów leczniczych wzbogacanych minerałami lub witaminami, suplementów wzbogacanych minerałami lub witaminami, żywności dietetycznej, żywności dietetycznej z odżywkami wzmacniającymi stosowanymi profilaktycznie i dla rekonwalescentów, dodatków odżywczych, mineralnych suplementów odżywczych, odżywczych mieszanek do picia do stosowania jako zamienniki posiłków, dietetycznych napojów przystosowanych do celów medycznych, herbaty ziołowej [napojów leczniczych],

leczniczych napojów mineralnych, napojów dietetycznych do celów leczniczych dla niemowląt, napojów dla niemowląt, napojów wzbogacanych witaminami do celów medycznych, leczniczych środków higienicznych i kosmetycznych do leczenia i pielęgnacji skóry ciała i twarzy a także rąk, paznokci i włosów, kremów, balsamów, emulsji, żeli, lotionów o charakterze leczniczym, Sprzedaż w sklepach stacjonarnych oraz przez Internet a także import i eksport kosmetyków i środków kosmetycznych do mycia oraz pielęgnacji ciała, twarzy i włosów, w tym kosmetyków i środków kosmetycznych ze składników naturalnych oraz wegańskich, kremów do ciała, kremów do twarzy, kosmetyków do mycia i pielęgnacji włosów, szamponów, mydeł, płynów do mycia, dezodorantów, maseczek kosmetycznych, kosmetyków perfumowanych, mleczek i olejków do celów kosmetycznych, serum i hydrolatów do celów kosmetycznych, środków do czyszczenia i pielęgnacji zębów, perfum i wód toaletowych, kosmetyków upiększających, kosmetyków do makijażu, w tym ze składników naturalnych oraz wegańskich, kosmetyków do zmywania makijażu, oczyszczania skóry twarzy, środków czyszczących i piorących, w tym ze składników naturalnych, Sprzedaż w sklepach stacjonarnych oraz przez Internet a także import i eksport urządzeń medycznych i przyborów medycznych, Usługi promocji i reklamy, Usługi doradztwa w zakresie prowadzenia działalności gospodarczej oraz importu i eksportu.

(111) **357068** (220) 2022 04 20 (210) 542177
 (151) 2022 08 30 (441) 2022 05 16
 (732) SOŁTYS ARTUR F.H. MEBLANDO, Elbląg (PL)
 (540) (znak słowno-graficzny)
 (540) meblando.pl
 (540)



(591) czerwony, czarny, biały
 (531) 12.01.09, 26.01.03, 26.01.18, 27.05.01, 27.05.10, 27.05.17, 29.01.13
 (510), (511) **20** Meble, Meble domowe, Meble łączone, Meble skórzanne, Meble tapicerowane, Meble sypialne, Meble łazienkowe, Ławy [meble], Meble kuchenne, Komody [meble], Meble szkolne, Kredensy [meble], Meble ogrodowe, Meble sklepowe, Meble antyczne, Zewnętrzne meble, Meble wypoczynkowe, Wózki [meble], Regały [meble], Toaletki [meble], Siedzenia [meble], Gabloty [meble], Meble biurowe, Kwietniki [meble], Konsole [meble], Meble drewniane, Skrzynie [meble], Nadmuchiwane meble, Pufy [meble], Meble rattanowe, Meble trzciniowe, Szafy [meble], Stoły [meble], Meble komputerowe, Półki [meble], Narożniki [meble], Barki [meble], Ekrany [meble], Parawany [meble], Lustra [meble], Półki wiszące [meble], Ściany działowe [meble], Meble modułowe [kombinowane], Meble wielofunkcyjne, Meble kempingowe, Szafki [meble], Meble metalowe i meble kempingowe, Stojaki wielofunkcyjne [meble], Meble do salonu, Półki ścienne [meble], Stanowiska pracy [meble], Meble dla dzieci, Meble dla niemowląt, Wysokie stołki [meble], Meble do przechowywania, Meble ogrodowe drewniane, Szafki metalowe [meble], Meble zawierające łóżka, Sprzęt biurowy [meble], Metalowe przesłony [meble], Trzyczęściowe komplety mebli [meble], Stojaki na wino [meble], Meble do wyposażenia sklepów, Szafki na płyty [meble], Segmenty ścienne metalowe [meble], Szafki do komputerów [meble], Szafki do przechowywania [meble], Meble w stylu antycznym, Biurka, Ruchome biurka, Przenośne biurka, Moduły biurkowe, Biurka i stoły, Biurka modułowe [meble], Biurka do celów biurowych, Biurka z regulacją wysokości, Stojaki na biurka [meble], Niskie biurka w stylu japońskim wazukue, Pulpity [biurka] do pracy w pozycji stojącej, Stoły, Stoliki, Kredensy, toaletki, komody, Szafki, Szafki łazienkowe, Szafki ścienne, Szafki kuchenne, Szafki nocne, Kufry [szafki], Sofy, Sofy rozkładane, Sofy rozsuwane, Kanapy, Kanapo-tapczany, Krzesła, Krzesła składane, Krzesła biurowe, Krzesła stołowe, Krzesła, fotele z ruchomym oparciem, Wysokie krzesła dla dzieci, Fotele, Fotele biurowe, Rozkładane fotele, Fotele wypoczynkowe, Fotele bujane, **35** Reklama, Promocja sprzedaży, Promocja sprzedaży dla osób trzecich, Usługi sprzedaży detalicznej w związku z meblami, Usługi sprzedaży detalicznej w związku z meblami domowymi, Usługi sprzedaży detalicznej w związku z meblami ogrodowymi, Usługi sprzedaży detalicznej w związku z meblami modułowymi, Usługi sprzedaży

detalicznej w związku z meblami łączonymi, Usługi sprzedaży detalicznej w związku z meblami wielofunkcyjnymi, Usługi sprzedaży detalicznej w związku z meblami do wyposażenia sklepów, Usługi sprzedaży detalicznej w związku z meblami szkolnymi, Usługi sprzedaży detalicznej w związku z meblami do salonu, Usługi sprzedaży detalicznej w związku z meblami kuchennymi, Usługi sprzedaży detalicznej w związku z meblami łazienkowymi, Usługi sprzedaży detalicznej w związku z biurkami i stołami, Usługi sprzedaży detalicznej w związku z kredensami, toaletkami, komodami, Usługi sprzedaży detalicznej w związku z szafkami, Usługi sprzedaży detalicznej w związku z kanapami, Usługi sprzedaży detalicznej w związku z sofami, Usługi sprzedaży detalicznej w związku z krzesłami, Usługi sprzedaży detalicznej w związku z fotelami, Usługi sprzedaży hurtowej w związku z meblami, Usługi sprzedaży hurtowej w związku z meblami domowymi, Usługi sprzedaży hurtowej w związku z meblami ogrodowymi, Usługi sprzedaży hurtowej w związku z meblami modułowymi, Usługi sprzedaży hurtowej w związku z meblami łączonymi, Usługi sprzedaży hurtowej w związku z meblami wielofunkcyjnymi, Usługi sprzedaży hurtowej w związku z meblami do wyposażenia sklepów, Usługi sprzedaży hurtowej w związku z meblami szkolnymi, Usługi sprzedaży hurtowej w związku z meblami do salonu, Usługi sprzedaży hurtowej w związku z meblami kuchennymi, Usługi sprzedaży hurtowej w związku z meblami łazienkowymi, Usługi sprzedaży hurtowej w związku z meblami dla dzieci, Usługi sprzedaży hurtowej w związku z biurkami i stołami, Usługi sprzedaży hurtowej w związku z kredensami, toaletkami, komodami, Usługi sprzedaży hurtowej w związku z szafkami, Usługi sprzedaży hurtowej w związku z kanapami, Usługi sprzedaży hurtowej w związku z sofami, Usługi sprzedaży hurtowej w związku z krzesłami, Usługi sprzedaży hurtowej w związku z fotelami, **40** Obróbka drewna, Laminowanie drewna, Heblowanie drewna, Piłowanie drewna, Konserwowanie drewna, Laminowanie substytutów drewna, Ścinanie i obróbka drewna, Konserwacja drewna [inna niż malowanie], Obróbka drewna środkami do konserwacji, Obróbka ciśnieniowa drewna w celach konserwacyjnych, Udzielanie informacji związanych z obróbką drewna, Wynajem maszyn i urządzeń do obróbki drewna, Suszenie drewna w piecach, Usługi stolarskie, Stolarstwo meblowe, Usługi stolarskie [wytworzenie na zamówienie wyrobów stolarskich], Stolarstwo [produkcja na zamówienie], Stolarstwo meblowe, Profilowanie mebli, Zabezpieczanie przed płomieniami mebli, Usuwanie powłok z mebli, Produkcja mebli na zamówienie, Produkcja mebli na zamówienie i według specyfikacji osób trzecich, Zabiegi na zbutwiałe drewno, Usuwanie zewnętrznych warstw z przedmiotów drewnianych, Usługi informacyjne w zakresie przetwarzania materiałów, Tartaki, heblowanie [tartak], Heblowanie [tartak], Piłowanie [tartak], Usługi tartaków, Pikowanie na zamówienie, Wyrób produktów na zamówienie, Wytwarzanie na zamówienie prefabrykowanych elementów konstrukcyjnych, Produkcja na zamówienie narzędzi dla osób trzecich, Składanie materiałów na zamówienie dla osób trzecich.

(111) **357069** (220) 2022 04 20 (210) 542188

(151) 2022 08 30 (441) 2022 05 16

(732) MERITUM SPÓŁKA Z OGRANICZONĄ ODPOWIEDZIALNOŚCIĄ, Szczecin (PL)

(540) (znak słowny)

(540) MERITUM

(510), (511) **37** Usługi doradztwa w zakresie budowy budynków, Budownictwo, Budowa nieruchomości [budownictwo], Budowa fundamentów, Budowa podłóg, Budowa pomieszczeń, Budowa domów, Budowa przybudówek, Budowa kuchni, Budowa ścian, Budowa biur, Budowanie nieruchomości, Nadzór budowlany, Budowanie domów, Informacja budowlana, Usługi budowlane, Budownictwo mieszkaniowe, Budownictwo komercyjne, Budowa części budynków, Budowa fundamentów budynków, Budowa bloków mieszkalnych, Budowa nieruchomości mieszkalnych, Wyrównywanie terenu budowy, Usługi zarządzania budową, Budowa ścianek działowych, Budowa budynków wielorodzinnych, Usługi doradztwa budowlanego, Doradztwo inżynierskie [budownictwo], Wynajem narzędzi budowlanych, Wypożyczanie maszyn budowlanych, Udzielanie informacji budowlanych, Budowa budynków na zamówienie, Budowa domów na zamówienie, Nadzór budowlany na miejscu, Usługi budowlane i konstrukcyjne, Nadzór nad budowaniem konstrukcji, Naprawa i konserwacja rusztowań budowlanych oraz platform budow-

lanych, Budowa budynków mieszkalnych i komercyjnych, Budowa ścian działowych we wnętrzach, Budowa stoisk i sklepów targowych, Budowa w zastosowaniu ciężkiego sprzętu, Budowa budynków produkcyjnych i przemysłowych, Montaż instalacji na placach budowy, Usługi budowlane i naprawy budynków, Instalacja narzędzi na placach budowy, Usługi doradcze w zakresie budowania, Naprawa lub konserwacja sprzętu budowlanego, Wypożyczanie urządzeń stosowanych w budownictwie, Doradztwo dotyczące budownictwa mieszkalnego i budynków, Zabezpieczanie budynków przed wilgocią podczas ich budowy, Wciąganie maszyn związanych z instalacją, naprawą i budownictwem, Usługi odnawiania mieszkań, Wznoszenie obszarów mieszkalnych, Budowa prywatnych budynków mieszkalnych, Konstruowanie budynków mieszkalnych i handlowych, Naprawa i konserwacja budynków mieszkalnych, Usługi budowlane w zakresie budynków mieszkalnych, Instalowanie osprzętu i akcesoriów w pomieszczeniach mieszkalnych, Malowanie domów, Usługi malowania domów.

(111) **357070** (220) 2022 04 20 (210) 542191

(151) 2022 08 30 (441) 2022 05 16

(732) UNITED PAINTBALL SPÓŁKA Z OGRANICZONĄ ODPOWIEDZIALNOŚCIĄ, Poznań (PL)

(540) (znak słowny)

(540) UNITED PAINTBALL

(510), (511) **41** Usługi rezerwacji biletów na atrakcje i wydarzenia edukacyjne, rozrywkowe i sportowe, Organizowanie imprez w celach rozrywkowych, Organizowanie imprez rozrywkowych i kulturalnych, Organizowanie imprez w celach kulturalnych, Organizowanie i zarządzanie imprezami sportowymi, Organizowanie zawodów i imprez sportowych, Organizowanie imprez i zawodów sportowych, Organizowanie imprez edukacyjnych, Organizowanie imprez rowerowych, Organizowanie imprez lyżwiarских, Organizowanie imprez piłkarskich, Organizowanie imprez tanecznych, Organizowanie imprez muzycznych, Organizowanie imprez gimnastycznych, Organizowanie społecznych imprez sportowych i kulturalnych, Obsługa obiektów sportowych, Udostępnianie obiektów i sprzętu na turnieje sportowe, Udostępnianie obiektów i sprzętu na imprezy sportowe, Udostępnianie obiektów i sprzętu do rekreacji sportowej, Udostępnianie obiektów i sprzętu dla klubów sportowych, Udostępnianie obiektów i sprzętu do treningu sportowego, Organizowanie gier, Organizacja gier, Organizowanie gier edukacyjnych, Zapewnianie gier, Usługi gier, Ośrodki rozrywkowe, Rozrywka, Centra rozrywki, Organizowanie rozrywki, Usługi parków rozrywki, Planowanie przyjęć [rozrywka], Obozy sportowe, Szkolenie sportowe, Sport i fitness, Organizowanie zawodów sportowych, Organizowanie obozów sportowych, Zajęcia sportowe, Szkolenia sportowe, Usługi sportowe, Wynajmowanie obiektów sportowych, Wynajem sprzętu sportowego, Organizowanie zajęć sportowych i imprez sportowych, Organizowanie imprez sportowych, Przeprowadzanie imprez sportowych, Organizowanie zajęć sportowych i zawodów sportowych, Przygotowywanie imprez sportowych, Organizowanie zawodów sportowych i imprez sportowych, Organizowanie konkursów sportowych, Produkcja konkursów sportowych, Organizacja imprez sportowych, Organizowanie zawodów sportowych, Produkcja imprez sportowych, Szkolenia sędziów sportowych, Edukacja sportowa, Wynajem sprzętu sportowego i obiektów sportowych, Nauka w zakresie sportu, Organizacja turniejów sportowych, Rezerwowanie obiektów sportowych, Usługi klubów sportowych, Udostępnianie sprzętu sportowego, Prowadzenie zawodów sportowych, Informacje na temat sportu, Zajęcia sportowe i rekreacyjne, Zajęcia sportowe i kulturalne, Usługi sportowe i kulturalne, Informacje dotyczące edukacji sportowej, Usługi rekreacyjne, Obozy rekreacyjne, Informacja o rekreacji, Informacje o rekreacji, Oceanaria [rekreacja], Udostępnianie sprzętu rekreacyjnego, Zapewnianie imprez rekreacyjnych, Organizowanie zajęć rekreacyjnych, Usługi terenów rekreacyjnych, Usługi parków rekreacyjnych, Zapewnianie zajęć rekreacyjnych, Organizacja zawodów rekreacyjnych, Udostępnianie terenów rekreacyjnych, Organizowanie turniejów rekreacyjnych, Organizowanie imprez rekreacyjnych, Usługi informacyjne dotyczące rekreacji, Wynajmowanie koni do rekreacji, Usługi informacji o rekreacji, Usługi w zakresie rekreacji, Warsztaty do celów rekreacyjnych, Świadczenie usług w dziedzinie rekreacji, Udzielanie informacji w dziedzinie rekreacji, Usługi agencji sprzedaży biletów online do celów rozrywkowych, Usługi w zakresie nabywania biletów na imprezy rozrywkowe, Usługi w zakresie naby-

wania biletów na imprezy sportowe, Usługi informacyjne w zakresie biletów na wydarzenia sportowe, Usługi kas biletowych, Rezerwacja biletów na imprezy rozrywkowe, Rezerwacja biletów na imprezy kulturalne, Usługi rezerwacji biletów i rezerwacji miejsc na wydarzenia sportowe, Usługi rezerwacji biletów i rezerwacji miejsc na wydarzenia rozrywkowe, Usługi w zakresie dystrybucji i rezerwacji biletów na imprezy, Kursy instruktorskie, Szkolenie i instruktaż, Usługi edukacyjne i instruktażowe, Prowadzenie kursów instruktorskich, Wypożyczanie materiałów instruktorskich, Zapewnianie kursów instruktorskich, Zapewnianie instruktażu związanego z ćwiczeniami, Usługi w zakresie instruktażu sportowego, Usługi edukacyjne i instruktażowe w zakresie sportu, Zapewnianie kursów instruktorskich dla młodych ludzi, Koncerty muzyczne, Usługi koncertów muzycznych, Organizowanie koncertów muzycznych, Organizacja rozrywek muzycznych, Organizowanie widowisk muzycznych, Usługi festiwalu muzycznych, Widowiska muzyczne, Zajęcia zorganizowane, dla dzieci [rozrywka/edukacja], Usługi edukacyjne świadczone dla dzieci, Usługi rozrywkowe świadczone dla dzieci, Świadczenie usług rozrywkowych dla dzieci, Usługi edukacyjne dla dzieci w postaci grup zabaw, Zajęcia sportowe, Zajęcia sportowe i rekreacyjne, Zajęcia sportowe i kulturalne, **43** Usługi w zakresie zapewniania obiektów na spotkania, Udostępnianie obiektów i sprzętu na konferencje, wystawy i spotkania, Udostępnianie pomieszczeń na spotkania, Tymczasowe zakwaterowanie, Rezerwacja zakwaterowania, Zapewnianie zakwaterowania tymczasowego, Udostępnianie zakwaterowania tymczasowego, Obsługa zakwaterowania członków organizacji, Organizowanie zakwaterowania dla wczasowiczów, Zakwaterowanie na pobyt czasowy, Usługi hotelowe, Informacja hotelowa, Rezerwacje hotelowe, Informacja na temat hoteli, Rezerwacja zakwaterowania hotelowego, Udzielanie informacji w zakresie hoteli, Udostępnianie miejsc noclegowych w hotelach, Rezerwacje miejsc w hotelach, Rezerwacja zakwaterowania w hotelach, Organizowanie posiłków w hotelach, Wycena zakwaterowania w hotelach, Organizowanie zakwaterowania wakacyjnego, Organizowanie zakwaterowania w hotelach, Organizowanie zakwaterowania na pobyt czasowy, Organizowanie i udostępnianie zakwaterowania tymczasowego, Domy turystyczne, Usługi zaopatrzenia w żywność i napoje, Usługi zaopatrzenia w żywność, Usługi zaopatrzenia w napoje, Usługi obiektów gościnnych [posiłki i napoje], Dostarczanie posiłków do bezpośredniego spożycia, Usługi w zakresie przygotowywania posiłków, Informacje i doradztwo w zakresie przygotowywania posiłków, Usługi w zakresie sprzedaży posiłków na wynos, Informowanie i porady w zakresie przygotowywania posiłków, Udostępnianie obiektów na imprezy i tymczasowych biur oraz pomieszczeń na posiedzenia, Imprezy firmowe [zapewnianie jedzenia i napojów], Udostępnianie pomieszczeń i urządzeń do obsługi wydarzeń, udostępnianie biur, udostępnianie pomieszczeń na posiedzenia, Usługi cateringowe, Usługi cateringowe obwoźne, Usługi cateringowe dla szkół, Usługi cateringowe dla firm, Katering obejmujący żywność i napoje dla instytucji, Usługi cateringowe w zakresie bufetów firmowych, Usługi cateringowe w zakresie zaopatrzenia w żywność, Katering obejmujący żywność i napoje na bankiety, Usługi doradcze w dziedzinie cateringu obejmującego żywność i napoje, Świadczenie usług cateringowych obejmujących żywność i napoje w obiektach na zjazdy, Świadczenie usług cateringowych obejmujących żywność i napoje w obiektach na targi i wystawy, Restauracje z grillem, Imprezy firmowe [zapewnianie jedzenia i napojów], Usługi cateringu specjalizującego się w ręcznym krojeniu szynki podczas wesel i prywatnych imprez, Usługi cateringu specjalizującego się w ręcznym krojeniu szynki podczas targów, degustacji i imprez publicznych.

(111) **357071** (220) 2022 04 20 (210) 542192
 (151) 2022 08 30 (441) 2022 05 16
 (732) SOLTYS ARTUR F.H. MEBLANDO, Elbląg (PL)
 (540) (znak słowny)
 (540) Meblando

(510), (511) **20** Meble, Meble domowe, Meble łączone, Meble skórzane, Meble tapicerowane, Meble sypialne, Meble łazienkowe, Ławy [meble], Meble kuchenne, Komody [meble], Meble szkolne, Kredensy [meble], Meble ogrodowe, Meble sklepowe, Meble antyczne, Zewnętrzne meble, Meble wypoczynkowe, Wózki [meble], Regały [meble], Toaletki [meble], Siedziska [meble], Gabloty [meble], Meble biurowe, Kwietniki [meble], Konsole [meble], Meble drewniane, Skrzynie [meble], Nadmuchiwane meble, Pufy [meble], Meble ratta-

nowe, Meble trzcinowe, Szafy [meble], Stoły [meble], Meble komputerowe, Półki [meble], Narożniki [meble], Barki [meble], Ekrazy [meble], Parawany [meble], Lustra [meble], Półki wiszące [meble], Ściany działowe [meble], Meble modułowe [kombinowane], Meble wielofunkcyjne, Meble kempingowe, Szafki [meble], Meble metalowe i meble kempingowe, Stojaki wielofunkcyjne [meble], Meble do salonu, Półki ścienne [meble], Stanowiska pracy [meble], Meble dla dzieci, Meble dla niemowląt, Wysokie stołki [meble], Meble do przechowywania, Meble ogrodowe drewniane, Szafki metalowe [meble], Meble zawierające łóżka, Sprzęt biurowy [meble], Metalowe przesłony [meble], Trzyczęściowe komplety mebli [meble], Stojaki na wino [meble], Meble do wyposażenia sklepów, Szafki na płyty [meble], Segmenty ścienne metalowe [meble], Szafki do komputerów [meble], Szafki do przechowywania [meble], Meble w stylu antycznym, Biurka, Ruchome biurka, Przenośne biurka, Moduły biurkowe, Biurka i stoły, Biurka modułowe [meble], Biurka do celów biurowych, Biurka z regulacją wysokości, Stojaki na biurka [meble], Niskie biurka w stylu japońskim wazukue, Pulpity [biurka] do pracy w pozycji stojącej, Stoły, Stoliki, Kredensy, toaletki, komody, Szafki, Szafki łazienkowe, Szafki ścienne, Szafki kuchenne, Szafki nocne, Kufry [szafki], Sofy, Sofy rozkładane, Sofy rozsuwane, Kanapy, Kanapo-tapczany, Krzesła, Krzesła składane, Krzesła biurowe, Krzesła stołowe, Krzesła, Fotele z ruchomym oparciem, Wysokie krzesła dla dzieci, Fotele, Fotele biurowe, Rozkładane fotele, Fotele wypoczynkowe, Fotele bujane, **35** Reklama, Promocja sprzedaży, Promocja sprzedaży dla osób trzecich, Usługi sprzedaży detalicznej w związku z meblami, Usługi sprzedaży detalicznej w związku z meblami domowymi, Usługi sprzedaży detalicznej w związku z meblami ogrodowymi, Usługi sprzedaży detalicznej w związku z meblami modułowymi, Usługi sprzedaży detalicznej w związku z meblami łączonymi, Usługi sprzedaży detalicznej w związku z meblami wielofunkcyjnymi, Usługi sprzedaży detalicznej w związku z meblami do wyposażenia sklepów, Usługi sprzedaży detalicznej w związku z meblami szkolnymi, Usługi sprzedaży detalicznej w związku z meblami do salonu, Usługi sprzedaży detalicznej w związku z meblami kuchennymi, Usługi sprzedaży detalicznej w związku z meblami łazienkowymi, Usługi sprzedaży detalicznej w związku z meblami dla dzieci, Usługi sprzedaży detalicznej w związku z biurkami i stołami, Usługi sprzedaży detalicznej w związku z kredensami, toaletkami, komodami, Usługi sprzedaży detalicznej w związku z szafkami, Usługi sprzedaży detalicznej w związku z kanapami, Usługi sprzedaży detalicznej w związku z sofami, Usługi sprzedaży detalicznej w związku z krzesłami, Usługi sprzedaży detalicznej w związku z fotelami, Usługi sprzedaży hurtowej w związku z meblami, Usługi sprzedaży hurtowej w związku z meblami domowymi, Usługi sprzedaży hurtowej w związku z meblami ogrodowymi, Usługi sprzedaży hurtowej w związku z meblami modułowymi, Usługi sprzedaży hurtowej w związku z meblami łączonymi, Usługi sprzedaży hurtowej w związku z meblami wielofunkcyjnymi, Usługi sprzedaży hurtowej w związku z meblami do wyposażenia sklepów, Usługi sprzedaży hurtowej w związku z meblami szkolnymi, Usługi sprzedaży hurtowej w związku z meblami do salonu, Usługi sprzedaży hurtowej w związku z meblami kuchennymi, Usługi sprzedaży hurtowej w związku z meblami łazienkowymi, Usługi sprzedaży hurtowej w związku z meblami dla dzieci, Usługi sprzedaży hurtowej w związku z biurkami i stołami, Usługi sprzedaży hurtowej w związku z kredensami, toaletkami, komodami, Usługi sprzedaży hurtowej w związku z szafkami, Usługi sprzedaży hurtowej w związku z kanapami, Usługi sprzedaży hurtowej w związku z sofami, Usługi sprzedaży hurtowej w związku z krzesłami, Usługi sprzedaży hurtowej w związku z fotelami, **40** Obróbka drewna, Laminowanie drewna, Heblowanie drewna, Piłowanie drewna, Konserwowanie drewna, Laminowanie substytutów drewna, Ścinanie i obróbka drewna, Konserwacja drewna [inna niż malowanie], Obróbka drewna środkami do konserwacji, Obróbka ciśnieniowa drewna w celach konserwacyjnych, Udzielanie informacji związanych z obróbką drewna, Wynajem maszyn i urządzeń do obróbki drewna, Suszenie drewna w piecach, Usługi stolarskie, Stolarstwo meblowe, Usługi stolarskie [wytwarzanie na zamówienie wyrobów stolarskich], Stolarstwo [produkcja na zamówienie], Stolarstwo meblowe, Profilowanie mebli, Zabezpieczanie przed płomieniami mebli, Usuwanie powłok z mebli, Produkcja mebli na zamówienie, Produkcja mebli na zamówienie i według specyfikacji osób trzecich, Zabiegi na zbutwiałe drewno, Usuwanie zewnętrznych warstw z przedmiotów drewnianych, Usługi informacyjne w zakresie przetwarzania materiałów, Tartaki, heblowanie [tartak], Heblowanie [tartak], Piłowanie [tartak], Usługi tartaków, Pikowa-

nie na zamówienie, Wyrób produktów na zamówienie, Wytwarzanie na zamówienie prefabrykowanych elementów konstrukcyjnych, Produkcja na zamówienie narzędzi dla osób trzecich, Składanie materiałów na zamówienie dla osób trzecich.

(111) **357072** (220) 2022 02 10 (210) 539731
(151) 2022 09 07 (441) 2022 05 02

(732) ZAKŁADY PRZEMYSŁU CUKIERNICZEGO ŚNIEŻKA
SPÓŁKA AKCYJNA, Świebodzice (PL)

(540) (znak słowny)

(540) Śnieżka michałki vege

(510), (511) **30** Wyroby cukiernicze, Wyroby cukiernicze z czekolady, Słodkie wyroby cukiernicze (nie dla celów medycznych), Orzechowe wyroby cukiernicze, Czekoladowe wyroby cukiernicze nielecznicze, Wyroby cukiernicze na bazie orzechów arachidowych, Czekoladki, Czekoladki z nadzieniem, Cukierki czekoladowe, Ciastka czekoladowe, Słodycze czekoladowe, Ciasteczka, Batoniki, Batoniki cukiernicze.

(111) **357073** (220) 2022 02 18 (210) 540029
(151) 2022 09 06 (441) 2022 05 23

(732) VITAPRO SPÓŁKA Z OGRANICZONĄ ODPOWIEDZIALNOŚCIĄ,
Białystok (PL)

(540) (znak słowno-graficzny)

(540) Olivear

(540)

Olivear

(591) szary

(531) 27.05.05, 29.01.11

(510), (511) **5** Preparaty medyczne.

(111) **357074** (220) 2022 03 29 (210) 540425
(151) 2022 09 07 (441) 2022 05 09

(732) WĘGIEŁEK KATARZYNA, Kazimierz Dolny (PL)

(540) (znak słowno-graficzny)

(540) WĘGIEŁEK TREEHOUSE

(540)



WĘGIEŁEK TREEHOUSE

(531) 05.01.04, 05.01.05, 05.01.16, 07.01.24, 14.11.02, 27.05.01

(510), (511) **37** Usługi budowlane, **43** Tymczasowe zakwaterowanie.

(111) **357075** (220) 2022 01 21 (210) 538962
(151) 2022 09 07 (441) 2022 05 02

(732) PRYMAT SPÓŁKA Z OGRANICZONĄ ODPOWIEDZIALNOŚCIĄ,
Jastrzębie Zdrój (PL)

(540) (znak słowny)

(540) MUCHRZANDA

(510), (511) **29** Mięso i wędliny, Ryby, Drób, Dziczyzna, Ekstrakty mięsne, Warzywa konserwowane, Warzywa mrożone, Warzywa gotowane, Warzywa suszone, Owoce konserwowane, Mrożone owoce, Owoce gotowane, Suszone owoce, Kandyzowane owoce, Owoce lukrowane, Galaretki, dżemy, kompoty, pasty owocowe i warzywne, Jaja, Mleko, Mleczne produkty, Oleje i tłuszcze jadalne, Buliony, Koncentraty rosółowe, Chipsy ziemniaczane, Grzyby konserwowane, Suszone grzyby jadalne, Napoje mleczne, Napoje mleczne z przewagą mleka, Migdały spreparowane, Orzechy preparowane, Sałatki owocowe, Sałatki warzywne, Placki ziemniaczane, Przecier pomidorowy,

Pyłki kwiatowe jako żywność, Soki roślinne do gotowania, Żywność przygotowywana z ryb, Produkty serowarskie, Skórki owocowe, Wodorosty jadalne, Zupy, Składniki do sporządzania zup, Żelatyna, Zagęszczone sosy pomidorowe, Dipy, Ekstrakty do zup, Koncentraty zup, Pasty do zup, **30** Kawa, Herbata, Kakao, Ryż, Tapioka, Sago, Kawa nienaturalna, Mąka spożywcza, Chleb, Wyroby cukiernicze, Słodycze bez cukru, Słodycze czekoladowe, Słodycze gotowane, Słodycze lodowe, Słodycze nielecznicze, Słodycze owocowe, Lody spożywcze, Miód, Melasa Drożdże, Proszek do pieczenia, Musztarda, Ocet, Sosy [przyprawy] Przyprawy, Lód, Preparaty aromatyczne do żywności, Bułka tarta, Bułki Chipsy na bazie zbóż, Chrupki zbożowe, Ciasta, Ciastka, Cukierki, Napoje czekoladowe, Napoje na bazie kakao, Nielecznicze napoje na bazie herbaty, Esencje do żywności (z wyjątkiem esencji eterycznych i olejów eterycznych), Nielecznicze wyroby cukiernicze w formie galaretki, Wyroby z kakao, Kanapki, Kasze spożywcze, Ketchup, Sól kuchenna, Kukurydza mielona, Kukurydza prażona [popcorn], Kukurydza palona, Lody w proszku, Majonez, Makarony, Potrawy na bazie mąki, Muesli, Naleśniki, Napary inne niż do celów leczniczych, Czekoladowe ozdoby do ciast, Dekoracje cukiernicze do ciast, Paszteciki, Suche i świeże makarony, kluski i pierogi, Pizza, Płatki zbożowe, Płatki kukurydziane, Sosy na bazie pomidorów, Ciasto w proszku, Puddingi, Sosy do sałatek, Produkty żywnościowe na bazie zbóż przeznaczone do spożycia przez ludzi, Słodziki naturalne, Słodkie sosy do deserów na bazie mleka i żółtek (custard), Suchary, Tarty, Tortille, Zagęszczacze stosowane przy gotowaniu produktów spożywczych, Zioła konserwowane, Zioła suszone, Sosy chrzanowe, Sosy curry, Sosy do gotowania, Sosy do kurczaka, Sosy do makaronów, Sosy do mięsa z grilla, Sosy do mrożonych ryb, Sosy do pizzy, Sosy do polewania potraw, Sosy do ryżu, Sosy grzybowe, Sosy na bazie majonezu, Sosy owocowe, Sosy w proszku, Sosy zagęszczane, Sosy ziołowe, Sproszkowane sosy w postaci granulowanej, Pasty warzywne [sosy], Chutney [ostry, gęsty sos], Koncentraty warzywne stosowane jako przyprawy, Majonez wegański, Marynaty, Mieszanki do sporządzania sosów, Pesto [sos], Przeciery warzywne [sosy], Sos sojowy.

(111) **357076** (220) 2022 04 11 (210) 541888
(151) 2022 08 30 (441) 2022 05 16

(732) 4ZOO SPÓŁKA Z OGRANICZONĄ ODPOWIEDZIALNOŚCIĄ,
Puławy (PL)

(540) (znak słowny)

(540) Haulove

(510), (511) **31** Karma dla psów, Kości dla psów, Ściółka dla psów, Suchary dla psów, Preparaty spożywcze dla psów, Przymaki dla psów [jadalne], Puszki pożywienie dla psów, Kości do żucia dla psów, Napoje dla zwierząt z rodziny psów, Karmy o smaku sera dla psów, Artykuły jadalne do żucia dla psów, Karmy w puszcze przeznaczone dla psów, Karma dla psów biorących udział w gonitwach, Mleko do stosowania jako artykuł spożywczy dla psów, Możliwe do strawienia kości do żucia dla psów, Ściółka dla zwierząt, Napoje dla zwierząt, Słód dla zwierząt, Mączka dla zwierząt, Ciastka dla zwierząt, Solone ciastka dla zwierząt, Otręby [pokarm dla zwierząt], Pokarm dla zwierząt domowych, Karma dla zwierząt domowych, Napoje dla zwierząt domowych, Preparaty spożywcze dla zwierząt, Pasza dla zwierząt tucznych, Pasze zbożowe dla zwierząt, Ciastka zbożowe dla zwierząt, Ciasteczka zbożowe dla zwierząt, Herbatniki zbożowe dla zwierząt, Jadalne smakołyki dla zwierząt, Suszona lucerna dla zwierząt, Algarobilla [pasza dla zwierząt], Herbatniki słodowe dla zwierząt, Ciastka słodowe dla zwierząt, Syntetyczny pokarm dla zwierząt, Podściółka dla zwierząt domowych, Mieszanka paszowa dla zwierząt, Mieszanki paszowe dla zwierząt, Ściółka dla małych zwierząt, Pokarm dla zwierząt udomowionych, Żwirek dla kota i dla małych zwierząt, Glony jako pasza dla zwierząt, Drożdże jako pasza dla zwierząt, Materiały na podściółkę dla zwierząt, Jadalne przysmaki dla zwierząt domowych, Mielone produkty spożywcze dla zwierząt, Wzbogacane substancje odżywcze dla zwierząt, Mleko w proszku dla zwierząt, Artykuły jadalne do żucia dla zwierząt, Nasiona roślin strączkowych [karma dla zwierząt], Sól do lizania dla zwierząt Lizawka, Proteiny pszeniczne do żywności dla zwierząt, Mleko w proszku dla zwierząt domowych, Jadalne produkty do żucia dla zwierząt domowych, Żywność na bazie owsa przeznaczona dla zwierząt, Artykuły spożywcze dla zwierząt na bazie mleka, Kości i pałeczki jadalne dla zwierząt domowych, Mleko do stosowania jako karma dla zwierząt, Papier pokryty piaskiem [ściółka] dla zwierząt domowych, Pokarm dla

zwierząt domowych w formie gryzaków, Produkty żywnościowe dla zwierząt na bazie mleka, Smakołyki dla zwierząt domowych w rodzaju patyczków wołowych, Papier pokryty piaskiem do wysyciania dla zwierząt domowych, Jadalne kości i kostki do żucia dla zwierząt domowych, Karma dla ptaków domowych, Artykuły spożywcze zawierające wołowinę do karmienia psów, Artykuły spożywcze zawierające wątróbkę do karmienia psów, Artykuły spożywcze o smaku wątróbki do karmienia psów, Artykuły spożywcze w postaci kółeczek do karmienia psów, Artykuły spożywcze o smaku wołowiny do karmienia psów, Artykuły spożywcze zawierające mięso z kurczaka do karmienia psów, Artykuły spożywcze o smaku mięsa z kurczaka do karmienia psów, Otręby ryżowe [pokarm dla zwierząt], Drożdże do pasz dla zwierząt, Karmy i pasze dla zwierząt, **35** Promowanie działalności gospodarczej, Administrowanie działalnością gospodarczą, Planowanie działalności gospodarczej, Informacja o działalności gospodarczej, Organizacja zarządzania działalnością gospodarczą, Usługi sprzedaży detalicznej i hurtowej w związku z następującymi towarami: preparaty do kąpieli dla zwierząt, produkty do pielęgnacji skóry zwierząt, płyny dla psów, środki odstraszające insekty dla psów, środki do mycia psów [insektycydy], lecznicze szampony dla zwierząt domowych, maszynki do strzyżenia psów, gwizdki do przywoływania psów, torebki papierowe na odchody zwierząt domowych, torebki z tworzyw sztucznych na odchody zwierząt domowych, łopatki wykonane z kartonu do usuwania odchodów zwierząt domowych, torebki z tworzyw sztucznych do usuwania odchodów zwierząt domowych, torby papierowe do celów domowych, papierowe podkładki do klatek dla zwierząt domowych, podkłady papierowe do kuwet dla zwierząt domowych, wkładki papierowe do kuwet dla zwierząt domowych, torby z tworzyw sztucznych, do celów domowych, podkłady z tworzywa sztucznego do kuwet dla zwierząt domowych, obroże dla zwierząt, smycze dla zwierząt, odzież dla zwierząt, ubranka dla zwierząt, uprząże dla zwierząt, okrycia dla zwierząt, wędzidła dla zwierząt [uprząż], worki do karmienia zwierząt, obroże dla zwierząt domowych, odzież dla zwierząt domowych, stroje dla zwierząt domowych, nosidełka dla zwierząt [torby], kokardy dla zwierząt domowych, smycze dla zwierząt domowych, peleryny dla zwierząt domowych, przykrycia i okrycia dla zwierząt, elektroniczne obroże dla zwierząt domowych, obroże dla zwierząt domowych zawierające informacje medyczne, obroczniki [worki służące karmieniu zwierząt], maski przeciw muchom dla zwierząt, wędzidła dla zwierząt, getry dla zwierząt, okrycia dla psów, buty dla psów, smycze dla psów, odzież dla psów, obroże dla psów, parki (okrycia) dla psów, płaszcze przeciwdeszczowe dla psów domowych, ochraniacze dla psów przeciw zaznaczaniu terenu, gryzaki ze skóry surowej dla psów, koszyki dla psów, posłania dla psów, budy dla psów, budy dla psów [psie budy], klapki w ścianach lub drzwiach do wchodzenia dla psów i kotów, nie z metalu lub kamienia, posłania dla zwierząt, posłania dla zwierząt domowych, budy dla zwierząt domowych, budki dla zwierząt domowych, czerpaki do karmy dla psów, szczotki dla zwierząt domowych, niezmechanizowane podajniki karmy dla zwierząt, szczotki do zębów dla zwierząt, szczotki z włosia dla zwierząt, zabawki dla psów, sztuczne kości będące zabawkami dla psów, zabawki dla zwierząt, karma dla psów, kości dla psów, ściółka dla psów, suchary dla psów, preparaty spożywcze dla psów, przysmaki dla psów [jadalne], puszkowane pożywienie dla psów, kości do żucia dla psów, napoje dla zwierząt z rodziny psów, karmy o smaku sera dla psów, artykuły jadalne do żucia dla psów, karmy w puszcze przeznaczone dla psów, karma dla psów biorących udział w gonitwach, mleko do stosowania jako artykuł spożywczy dla psów, możliwe do strawienia kości do żucia dla psów, ściółka dla zwierząt, napoje dla zwierząt, sól dla zwierząt, mączka dla zwierząt, ciastka dla zwierząt, solone ciastka dla zwierząt, otręby [pokarm dla zwierząt], pokarm dla zwierząt domowych, karma dla zwierząt domowych, napoje dla zwierząt domowych, preparaty spożywcze dla zwierząt, pasza dla zwierząt tucznych, pasze zbożowe dla zwierząt, ciastka zbożowe dla zwierząt, ciasteczka zbożowe dla zwierząt, herbatniki zbożowe dla zwierząt, jadalne smakołyki dla zwierząt, suszona lucerna dla zwierząt, algarobilla [pasza dla zwierząt], herbatniki słodowe dla zwierząt, ciastka słodowe dla zwierząt, syntetyczny pokarm dla zwierząt, podściółka dla zwierząt domowych, mieszanka paszowa dla zwierząt, mieszanki paszowe dla zwierząt, ściółka dla małych zwierząt, pokarm dla zwierząt udomowionych, żwirek dla kota i dla małych zwierząt, glony jako pasza dla zwierząt, drożdże jako pasza dla zwierząt, materiały na podściółkę dla zwierząt, jadalne przysmaki dla zwierząt domowych, mielone produkty spożywcze dla zwierząt,

wzbogacane substancje odżywcze dla zwierząt, mleko w proszku dla zwierząt, artykuły jadalne do żucia dla zwierząt, nasiona roślin strączkowych [karma dla zwierząt], sól do lizania dla zwierząt Lizawka, proteiny pszeniczne do żywności dla zwierząt, mleko w proszku dla zwierząt domowych, jadalne produkty do żucia dla zwierząt domowych, żywność na bazie owsa przeznaczona dla zwierząt, artykuły spożywcze dla zwierząt na bazie mleka, kości i pałeczki jadalne dla zwierząt domowych, mleko do stosowania jako karma dla zwierząt, papier pokryty piaskiem [ściółka] dla zwierząt domowych, pokarm dla zwierząt domowych w formie gryzaków, produkty żywnościowe dla zwierząt na bazie mleka, smakołyki dla zwierząt domowych w rodzaju patyczków wołowych, papier pokryty piaskiem do wysyciania dla zwierząt domowych, jadalne kości i kostki do żucia dla zwierząt domowych, karma dla ptaków domowych, artykuły spożywcze zawierające wołowinę do karmienia psów, artykuły spożywcze zawierające wątróbkę do karmienia psów, artykuły spożywcze o smaku wątróbki do karmienia psów, artykuły spożywcze w postaci kółeczek do karmienia psów, artykuły spożywcze o smaku wołowiny do karmienia psów, artykuły spożywcze zawierające mięso z kurczaka do karmienia psów, artykuły spożywcze o smaku mięsa z kurczaka do karmienia psów, otręby ryżowe [pokarm dla zwierząt], drożdże do pasz dla zwierząt, karmy i pasze dla zwierząt.

(111) **357077** (220) 2022 01 25 (210) 539075
 (151) 2022 09 07 (441) 2022 05 23
 (732) BAŁDYGA JÓZEF ZAKŁAD PRZETWÓRSTWA MIĘSNEGO
 JBB IMPORT-EKSPORT, Łyse (PL)
 (540) (znak słowno-graficzny)
 (540) JBB Bałdyga HOT DOG FRANCUSKI MUSZTARDA I KETCHUP
 W ZESTAWIE
 (540)



(591) czerwony, biały, jasnożółty, żółty, zielony, niebieski, szary
 (531) 29.01.15, 27.05.01, 27.05.17, 27.05.24, 08.05.03, 25.01.15
 (510), (511) **5** Dietetyczna żywność do celów leczniczych, Dodatki odżywcze do celów leczniczych, Tłuszcze zwierzęce do celów leczniczych lub farmaceutycznych, pokarm dla niemowląt, **29** Bekon, Chrupki na bazie mięsa, Drób, Dziczyzna, Ekstrakty mięsne, Flaki, Galarety mięsne, Kaszanka, Kielbaski w cieście, Kielbasy, Konserwy mięsne, Krokiety spożywcze, Krwawa kiszka, Mięso, Mięso konserwowe, Mięso solone, Pasty zawierające tłuszcz do kanapek, Produkty gotowe na bazie mięsa, Raki nieżywe, Smalec, Szyńka, Tłuszcze jadalne, Wątroba, Wędliny, Produkty gotowe na bazie wędlin, Wieprzowina, Wyroby gotowe na bazie drobiu, Zwierzęcy szpik kostny jadalny, **35** Badania opinii publicznej, Badanie rynku, Doradztwo specjalistyczne w sprawach działalności gospodarczej, Ekspertyzy w działalności gospodarczej, Sondaże, Organizowanie wystaw lub targów w celach handlowych lub reklamowych, Pokazy towarów, Promocja sprzedaży stosowana dla osób trzecich, Zaopatrzenie osób trzecich stosowane jako zakupy i sprzedaż produktów dla innych przedsiębiorstw, Usługi umożliwiające odbiorcom dogodny wybór i zakup towarów w hurtowni, sklepach, przez Internet z: dietetyczną żywnością do celów leczniczych, dodatkami odżywczymi do celów leczniczych lub farmaceutycznych, pokarmem dla niemowląt, towarami branży mięsnej: Bekon, Chrupki na bazie mięsa, Drób, Dziczyzna, Ekstrakty mięsne, Flaki, Galarety mięsne, Kaszanka, Kielbaski w cieście, Kielbasy, Konserwy mięsne, Krokiety spożywcze, Krwawa kiszka, Mięso, Mięso

konserwowane, Mięso solone, Pasty zawierające tłuszcz do kanapek, Produkty gotowe na bazie mięsa, Produkty gotowe na bazie wędlin, Przetwory z mięsa włączając wyroby z drobiu i królików, Konserwy mięsne, Podroby mięsne i z krwi, Produkty mięsopodobne, Produkty z branż: spożywczej, odzieżowej, obuwniczej, Raki nieżywe, Smalec, Sosy mięsne, Szynka, Tłuszcze jadalne, Wątroba, Wędliny, Wieprzowina, Wyroby gotowe na bazie drobiu, Zwierzęcy szpik kostny jadalny.

(111) **357078** (220) 2022 03 18 (210) 541071
 (151) 2022 08 31 (441) 2022 05 16
 (732) MIĘDZYNARODOWE TARGI GDAŃSKIE SPÓŁKA AKCYJNA,
 Gdańsk (PL)
 (540) (znak słowno-graficzny)
 (540) Curatio
 (540)



(591) niebieski, ciemnoniebieski, żółty, biały
 (531) 01.05.01, 01.05.07, 01.05.12, 01.05.23, 18.05.01, 18.05.03,
 02.09.15, 27.05.01, 29.01.14
 (510), (511) **35** Organizowanie wystaw i targów handlowych i reklamowych, Administrowanie wystawami i targami handlowymi i reklamowymi oraz ich obsługa, Organizowanie kiermaszy handlowych i reklamowych, Usługi reklamowe, Pokazy towarów i usług, Wynajmowanie powierzchni na cele reklamowe, Wynajmowanie przestrzeni reklamowej, Wynajmowanie miejsc na umieszczenie ogłoszeń i reklam, Wynajmowanie stoisk handlowych, targowych i wystawowych, Publikowanie i rozpowszechnianie tekstów i materiałów reklamowych, Promocja sprzedaży na rzecz osób trzecich, Usługi przedstawicielskie, Badanie opinii publicznej i rynku w sprawach wystaw i targów handlowych i reklamowych, Doradztwo w sprawach wystaw i targów handlowych i reklamowych, Usługi w zakresie informacji w sprawach wystaw i targów handlowych i reklamowych.

(111) **357079** (220) 2022 03 25 (210) 541461
 (151) 2022 09 15 (441) 2022 05 30
 (732) MICROBIOTIX SPÓŁKA Z OGRANICZONĄ
 ODPOWIEDZIALNOŚCIĄ, Słaboszewko (PL)
 (540) (znak słowno-graficzny)
 (540) microbiotix Prevent
 (540)



(591) zielony, brązowy, niebieski, żółty
 (531) 01.03.01, 01.03.02, 05.03.13, 05.03.15, 26.01.03, 26.01.13,
 26.01.15, 27.05.01, 29.01.14
 (510), (511) **1** Preparaty do regulacji wzrostu roślin, Biostymulatory roślin, **31** Pokarm dla zwierząt domowych, Karmy i pasze dla zwierząt, **44** Usługi w zakresie higieny i pielęgnacji urody ludzi, Usługi w zakresie opieki zdrowotnej dla ludzi, Usługi w zakresie pielęgnacji zwierząt, Usługi w zakresie rolnictwa, akwakultury, ogrodnictwa i leśnictwa, Usługi weterynaryjne, Higiena i pielęgnacja urody istot ludzkich, Higiena i pielęgnacja urody dla ludzi, Opieka nad zwierzętami, Usługi chirurgów weterynarzy, Usługi w zakresie pielęgnacji zwierząt domowych, Zabiegi higieniczne dla zwierząt, Zabiegi pielęgnacyjne zwierząt domowych, Zabiegi pielęgnacyjne zwierząt, Zabiegi pielęgnacyjne dla zwierząt domowych, Zabiegi pielęgnacyjne dla zwierząt.

(111) **357080** (220) 2022 03 25 (210) 541462
 (151) 2022 09 15 (441) 2022 05 30

(732) MICROBIOTIX SPÓŁKA Z OGRANICZONĄ
 ODPOWIEDZIALNOŚCIĄ, Słaboszewko (PL)
 (540) (znak słowno-graficzny)
 (540) microbiotix Pre+Probiotic
 (540)



(591) zielony, brązowy, niebieski, żółty
 (531) 01.03.01, 01.03.02, 05.03.13, 05.03.15, 26.01.03, 26.01.13, 26.01.15,
 27.05.01, 29.01.14
 (510), (511) **1** Preparaty do regulacji wzrostu roślin, Biostymulatory roślin, **31** Karmy i pasze dla zwierząt, Pokarm dla zwierząt domowych, **44** Usługi w zakresie higieny i pielęgnacji urody ludzi, Usługi w zakresie opieki zdrowotnej dla ludzi, Usługi w zakresie pielęgnacji zwierząt, Usługi w zakresie rolnictwa, akwakultury, ogrodnictwa i leśnictwa, Usługi weterynaryjne, Higiena i pielęgnacja urody istot ludzkich, Higiena i pielęgnacja urody dla ludzi, Opieka nad zwierzętami, Usługi chirurgów weterynarzy, Usługi w zakresie pielęgnacji zwierząt domowych, Zabiegi higieniczne dla zwierząt, Zabiegi pielęgnacyjne zwierząt domowych, Zabiegi pielęgnacyjne zwierząt, Zabiegi pielęgnacyjne dla zwierząt domowych, Zabiegi pielęgnacyjne dla zwierząt.

(111) **357081** (220) 2022 05 09 (210) 542859
 (151) 2022 09 13 (441) 2022 05 30
 (732) OPOKA TOWARZYSTWO FUNDUSZY INWESTYCYJNYCH
 SPÓŁKA AKCYJNA, Warszawa (PL)
 (540) (znak słowno-graficzny)
 (540) Third dot
 (540)



(591) pomarańczowy, granatowy
 (531) 26.01.01, 26.01.05, 26.01.06, 27.05.01, 29.01.12
 (510), (511) **36** Analizy finansowe, zarządzanie finansami, finansowa wycena [ubezpieczenia, banki, nieruchomości], finansowe doradztwo, finansowe informacje, finansowe operacje, usługi finansowe, tworzenie funduszy inwestycyjnych, usługi funduszy zabezpieczonych, inwestycje finansowe, inwestycje kapitałowe, operacje finansowe, pośrednictwo giełdowe, pośrednictwo w obrocie akcjami i obligacjami, usługi powiernicze, ubezpieczenia, doradztwo w sprawach ubezpieczenia, informacje w sprawach ubezpieczenia.

(111) **357082** (220) 2022 03 03 (210) 540592
 (151) 2022 09 12 (441) 2022 05 16
 (732) POLSKI HOLDING HOTELOWY SPÓŁKA Z OGRANICZONĄ
 ODPOWIEDZIALNOŚCIĄ, Warszawa (PL)
 (540) (znak słowno-graficzny)
 (540) Halo
 (540)

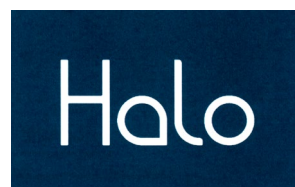

(591) biały, ciemnoniebieski
 (531) 26.04.02, 26.04.22, 27.05.01, 27.05.24, 29.01.12
 (510), (511) **35** Zarządzanie hotelami, Usługi reklamowe dotyczące nieruchomości, Zarządzanie administracyjne hotelami, Zarządzanie biznesowe hotelami, Usługi reklamowe dotyczące hoteli, Usługi zarządzania hotelami [dla osób trzecich], Usługi recepcyjne dla gości [usługi w zakresie czynności biurowych], Dostarczanie informacji porównawczych w zakresie cen pokoi hotelowych, Zarządzanie działalnością hoteli, dla osób trzecich, Usługi doradztwa związane z administrowa-

niem i zarządzaniem hotelami, **36** Wynajem nieruchomości, Dzierżawa nieruchomości, Zarządzanie nieruchomością, Administrowanie nieruchomościami, Zarządzanie portfelem nieruchomości, Inwestowanie w nieruchomości, Usługi w zakresie zakwaterowań, **37** Konserwacja nieruchomości, Remont nieruchomości, Budowa nieruchomości mieszkalnych, Budowa nieruchomości komercyjnych, **39** Organizowanie podróży z i do hotelu, Organizacja i rezerwacja podróży, Organizowanie i rezerwowanie wycieczek ze zwiedzaniem, Rezerwacja miejsc [podróż], **40** Przetwarzanie żywności i napojów, **41** Doradztwo w zakresie planowania imprez specjalnych, Obsługa gości na imprezach rozrywkowych, Organizacja i przeprowadzanie imprez rozrywkowych, Usługi rozrywkowe świadczone przez hotele, **43** Usługi hotelowe, Hotelowe usługi cateringowe, Usługi restauracji hotelowych, Rezerwacja miejsc w hotelach, Udostępnianie obiektów na imprezy i tymczasowych biur oraz pomieszczeń na posiedzenia, Usługi informacji, doradztwa i rezerwacji w zakresie zakwaterowania tymczasowego, Hotele, Hostele i pensjonaty, zakwaterowanie wakacyjne i turystyczne.

(111) **357083** (220) 2022 03 03 (210) 540593
 (151) 2022 09 12 (441) 2022 05 16
 (732) POLSKI HOLDING HOTELOWY SPÓŁKA Z OGRANICZONĄ ODPOWIEDZIALNOŚCIĄ, Warszawa (PL)
 (540) (znak słowno-graficzny)
 (540) Halo
 (540)



(591) ciemnoniebieski, biały
 (531) 27.05.01, 29.01.12
 (510), (511) **35** Zarządzanie hotelami, Usługi reklamowe dotyczące nieruchomości, Zarządzanie administracyjne hotelami, Zarządzanie biznesowe hotelami, Usługi reklamowe dotyczące hoteli, Usługi zarządzania hotelami [dla osób trzecich], Usługi recepcyjne dla gości [usługi w zakresie czynności biurowych], Dostarczanie informacji porównawczych w zakresie cen pokoi hotelowych, Zarządzanie działalnością hoteli, dla osób trzecich, Usługi doradztwa związane z administrowaniem i zarządzaniem hotelami, **36** Wynajem nieruchomości, Dzierżawa nieruchomości, Zarządzanie nieruchomością, Administrowanie nieruchomościami, Zarządzanie portfelem nieruchomości, Inwestowanie w nieruchomości, Usługi w zakresie zakwaterowań, **37** Konserwacja nieruchomości, Remont nieruchomości, Budowa nieruchomości mieszkalnych, Budowa nieruchomości komercyjnych, **39** Organizowanie podróży z i do hotelu, Organizacja i rezerwacja podróży, Organizowanie i rezerwowanie wycieczek ze zwiedzaniem, Rezerwacja miejsc [podróż], **40** Przetwarzanie żywności i napojów, **41** Doradztwo w zakresie planowania imprez specjalnych, Obsługa gości na imprezach rozrywkowych, Organizacja i przeprowadzanie imprez rozrywkowych, Usługi rozrywkowe świadczone przez hotele, **43** Usługi hotelowe, Hotelowe usługi cateringowe, Usługi restauracji hotelowych, Rezerwacja miejsc w hotelach, Udostępnianie obiektów na imprezy i tymczasowych biur oraz pomieszczeń na posiedzenia, Usługi informacji, doradztwa i rezerwacji w zakresie zakwaterowania tymczasowego, Hotele, Hostele i pensjonaty, zakwaterowanie wakacyjne i turystyczne.

(111) **357084** (220) 2022 03 25 (210) 541200
 (151) 2022 08 31 (441) 2022 05 16
 (732) MARKOWSKI ARTUR, Toruń (PL)
 (540) (znak słowno-graficzny)
 (540) PCME POMORSKIE CENTRUM MEDYCYNY ESTETYCZNEJ
 (540)



(591) jasnoszary, szary, ciemnoszary, czerwony
 (531) 05.05.16, 27.05.01, 29.01.12

(510), (511) **44** Diagnostyka i leczenie chorób skóry, dermatologia, dermatologia kosmetyczna, dermatologia laserowa, laseroterapia, kosmetyka lekarska, chirurgia naczyń, usługi medyczne, medycyna estetyczna, chirurgia plastyczna i rekonstrukcyjna, prowadzenie salonów odnowy biologicznej, prowadzenie salonów zdrowia i urody typu „SPA”, usługi w zakresie prowadzenia salonów kosmetycznych, usługi i doradztwo dotyczące pielęgnacji i modelowania sylwetki, porady w zakresie odchudzania, trychologia.

(111) **357085** (220) 2022 05 05 (210) 542771
 (151) 2022 09 13 (441) 2022 05 30
 (732) MPS INTERNATIONAL SPÓŁKA Z OGRANICZONĄ ODPOWIEDZIALNOŚCIĄ, Koszalin (PL)
 (540) (znak słowno-graficzny)
 (540) SELF DAY
 (540)



(531) 26.04.02, 26.04.05, 26.04.06, 26.04.18, 27.05.01, 27.05.05, 27.05.24
 (510), (511) **3** Mgiełki do ciała, wody perfumowane, perfumy, mydła w płynie, żele pod prysznic, balsamy do ciała, kremy do twarzy, kremy do ciała, szampony, odżywki do włosów, masła do ciała, scrubby do mycia ciała, peelingi do twarzy, płyny micelarne, toniki do twarzy, kremy do rąk, kremy do stóp, płyny do higieny intymnej, balsamy do ust, cienie do makijażu oczu, szminki, pudry do makijażu, podkłady do makijażu, kredki do makijażu oczu, pasty do zębów, płyny do płukania jamy ustnej.

(111) **357086** (220) 2022 03 24 (210) 541364
 (151) 2022 09 20 (441) 2022 06 06
 (732) KOMISARCZYK ANNA ZDROWE NAWYKI, Poznań (PL)
 (540) (znak słowno-graficzny)
 (540) JADŁOBOOK
 (540)



(591) biały, czarny, zielony
 (531) 26.13.25, 27.05.01, 29.01.12
 (510), (511) **9** E-booki, Książki audio, Książki dźwiękowe, Książki elektroniczne do pobrania, Książki zapisane na płytach, **16** Książki, Książki edukacyjne, Książki informacyjne.

(111) **357087** (220) 2022 03 24 (210) 541399
 (151) 2022 09 20 (441) 2022 06 06
 (732) VIKTORIYA PASHKEVICH, Łódź (PL)

(540) (znak słowno-graficzny)
 (540) V & V CAFE
 (540)



(531) 01.15.11, 26.01.18, 26.11.01, 27.05.01
 (510), (511) **43** Kawiarnie, Usługi kawiarni.

(111) **357088** (220) 2022 04 15 (210) 542049
 (151) 2022 09 13 (441) 2022 05 30
 (732) AS-INVEST SPÓŁKA Z OGRANICZONĄ
 ODPOWIEDZIALNOŚCIĄ, Poznań (PL)
 (540) (znak słowno-graficzny)
 (540) PINEA
 (540)



(591) morski, biały
 (531) 27.05.01, 29.01.12
 (510), (511) **35** Zarządzanie hotelami, Usługi zarządzania hotelami [dla osób trzecich], Zarządzanie administracyjne hotelami, Zarządzanie biznesowe hotelami, Zarządzanie działalnością hoteli, dla osób trzecich, Zarządzanie hotelami na rzecz osób trzecich, **36** Wynajem nieruchomości, Organizowanie najmu nieruchomości na wynajem, Wynajem zakwaterowania [mieszkania], **37** Budowa budynków przeznaczonych na zakwaterowanie wakacyjne, Budowa budynków mieszkalnych i komercyjnych, **43** Organizowanie i udostępnianie zakwaterowania tymczasowego, Organizowanie zakwaterowania wakacyjnego, Organizowanie zakwaterowania dla wczasowiczów, Organizowanie zakwaterowania w hotelach, Organizowanie zakwaterowania tymczasowego, Organizowanie zakwaterowania dla turystów, Organizowanie zakwaterowania na pobyt czasowy, Oferowanie zakwaterowania tymczasowego jako część pakietów pobytowych, Wynajem pokoi jako tymczasowego zakwaterowania.

(111) **357089** (220) 2022 04 15 (210) 542050
 (151) 2022 09 13 (441) 2022 05 30
 (732) AS-INVEST SPÓŁKA Z OGRANICZONĄ
 ODPOWIEDZIALNOŚCIĄ, Poznań (PL)
 (540) (znak słowno-graficzny)
 (540) PINEA
 (540)

PINEA

(591) biały, morski
 (531) 27.05.01, 29.01.12
 (510), (511) **35** Zarządzanie biznesowe hotelami, Zarządzanie administracyjne hotelami, Zarządzanie hotelami, Zarządzanie hotelami na rzecz osób trzecich, **36** Wynajem zakwaterowania [mieszkania], Usługi w zakresie zakwaterowań, **37** Budowa budynków przeznaczonych na zakwaterowanie wakacyjne, **43** Biura zakwaterowania

[hotele, pensjonaty], Zapewnianie zakwaterowania tymczasowego, Zapewnianie zakwaterowania w hotelach, Zapewnianie zakwaterowania w hotelach i motelach, Zapewnianie zakwaterowania tymczasowego w mieszkaniach wakacyjnych, Zapewnianie zakwaterowania tymczasowego w pensjonatach, Zapewnianie zakwaterowania tymczasowego w domach wakacyjnych, Zapewnianie zakwaterowania na pobyt czasowy, Zapewnianie zakwaterowania tymczasowego w domach i mieszkaniach, Zakwaterowanie na pobyt czasowy, Wynajmowanie zakwaterowania na pobyt czasowy, Wynajem zakwaterowania tymczasowego w domach i mieszkaniach wakacyjnych, Wynajem pokoi jako tymczasowego zakwaterowania, Usługi w zakresie zakwaterowania, Usługi w zakresie zakwaterowania w ośrodkach wypoczynkowych, Usługi w zakresie zakwaterowania w hotelach, Usługi w zakresie zakwaterowania wakacyjnego.

(111) **357090** (220) 2022 04 15 (210) 542051
 (151) 2022 09 13 (441) 2022 05 30
 (732) AS-INVEST SPÓŁKA Z OGRANICZONĄ
 ODPOWIEDZIALNOŚCIĄ, Poznań (PL)
 (540) (znak słowno-graficzny)
 (540) P
 (540)

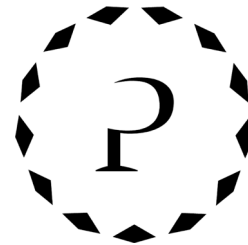

(531) 26.01.01, 26.01.18, 26.04.09, 27.05.21
 (510), (511) **35** Zarządzanie biznesowe hotelami, Zarządzanie administracyjne hotelami, Zarządzanie hotelami, Zarządzanie hotelami na rzecz osób trzecich, **36** Wynajem zakwaterowania [mieszkania], Usługi w zakresie zakwaterowań, **37** Budowa budynków przeznaczonych na zakwaterowanie wakacyjne, **43** Biura zakwaterowania [hotele, pensjonaty], Zapewnianie zakwaterowania tymczasowego, Zapewnianie zakwaterowania w hotelach, Zapewnianie zakwaterowania w hotelach i motelach, Zapewnianie zakwaterowania tymczasowego w mieszkaniach wakacyjnych, Zapewnianie zakwaterowania tymczasowego w pensjonatach, Zapewnianie zakwaterowania tymczasowego w domach wakacyjnych, Zapewnianie zakwaterowania na pobyt czasowy, Zapewnianie zakwaterowania tymczasowego w domach i mieszkaniach, Zakwaterowanie na pobyt czasowy, Wynajmowanie zakwaterowania na pobyt czasowy, Wynajem zakwaterowania tymczasowego w domach i mieszkaniach wakacyjnych, Wynajem pokoi jako tymczasowego zakwaterowania, Usługi w zakresie zakwaterowania, Usługi w zakresie zakwaterowania w ośrodkach wypoczynkowych, Usługi w zakresie zakwaterowania w hotelach, Usługi w zakresie zakwaterowania wakacyjnego.

(111) **357091** (220) 2022 04 19 (210) 542090
 (151) 2022 09 20 (441) 2022 06 06
 (732) KADŁUBEK ELWIRA, Szczecin (PL)
 (540) (znak słowno-graficzny)
 (540) E ENDORIO POBUDZAMY JAKOŚCIĄ
 (540)



ENDORIO
 POBUDZAMY JAKOŚCIĄ

(531) 27.05.01, 27.05.05, 26.05.01, 26.05.15, 26.05.18, 05.13.04

(510), (511) **18** Torby, Torby uniwersalne, Torby sportowe, **21** Kubki, Naczynia do mieszania koktajli [shakery], Butelki shakery sprzedawane puste, **25** Odzież, Odzież sportowa.

(111) **357092** (220) 2022 04 21 (210) 542233
 (151) 2022 09 13 (441) 2022 05 23
 (732) SZWARC KAROLINA, SZWARC WOJCIECH INVILLA
 NIERUCHOMOŚCI SPÓŁKA CYWILNA, Sopot (PL)
 (540) (znak słowno-graficzny)
 (540) VENTI apartments
 (540)



(591) biały, złoty, niebieski, czarny
 (531) 29.01.14, 27.05.01
 (510), (511) **36** Pobieranie czynszu, Wynajem nieruchomości i majątku, Administrowanie nieruchomościami, Agencja wynajmu zakwaterowania [mieszkania], Agencje mieszkaniowe [mieszkania], Agencje mieszkaniowe (nieruchomości), Agencje nieruchomości, Organizowanie wynajmu mieszkań, Pobieranie czynszów, Pomoc w zakupie nieruchomości, Pośrednictwo w obrocie nieruchomościami, Powiernictwo nieruchomości, Skomputeryzowane usługi informacyjne dotyczące nieruchomości, Timesharing nieruchomości, Usługi agencji nieruchomości dotyczące sprzedaży i wynajmu budynków, Usługi doradcze dotyczące własności nieruchomości, Usługi w zakresie zakwaterowań, Usługi w zakresie zarządzania nieruchomościami.

(111) **357093** (220) 2022 04 21 (210) 542234
 (151) 2022 09 13 (441) 2022 05 23
 (732) SZWARC KAROLINA, SZWARC WOJCIECH INVILLA
 NIERUCHOMOŚCI SPÓŁKA CYWILNA, Sopot (PL)
 (540) (znak słowno-graficzny)
 (540) VA apartments
 (540)



(591) biały, złoty, niebieski, czarny
 (531) 29.01.14, 27.05.01
 (510), (511) **36** Pobieranie czynszu, Wynajem nieruchomości i majątku, Administrowanie nieruchomościami, Agencja wynajmu zakwaterowania [mieszkania], Agencje mieszkaniowe [mieszkania], Agencje mieszkaniowe (nieruchomości), Agencje nieruchomości, Organizowanie wynajmu mieszkań, Pobieranie czynszów, Pomoc w zakupie nieruchomości, Pośrednictwo w obrocie nieruchomościami, Powiernictwo nieruchomości, Skomputeryzowane usługi informacyjne dotyczące nieruchomości, Timesharing nieruchomości, Usługi agencji nieruchomości dotyczące sprzedaży i wynajmu budynków, Usługi doradcze dotyczące własności nieruchomości, Usługi w zakresie zakwaterowań, Usługi w zakresie zarządzania nieruchomościami.

(111) **357094** (220) 2022 05 13 (210) 542988
 (151) 2022 09 20 (441) 2022 06 06
 (732) KOWALCZYK PAWEŁ, Gdańsk (PL)
 (540) (znak słowno-graficzny)
 (540) P&M CLOTHING

(540)



(531) 27.05.01, 27.05.05, 27.05.08, 26.01.03, 26.01.10, 26.01.12, 09.01.05
 (510), (511) **25** Odzież, Obuwie, Nakrycia głowy, Szaliki.

(111) **357095** (220) 2022 05 17 (210) 543082
 (151) 2022 09 20 (441) 2022 06 06
 (732) NAPIÓRKOWSKI PAWEŁ BIKO, Warszawa (PL)
 (540) (znak słowno-graficzny)
 (540) LuMedic
 (540)



(531) 27.05.01, 26.01.01, 26.01.12
 (510), (511) **41** Publikacja elektroniczna on-line periodyków i książek, Publikowanie książek, Udzielanie informacji edukacyjnych online z komputerowej bazy danych lub za pośrednictwem Internetu, Organizacja webinarów, Udostępnianie publikacji online [nie do pobrania], Usługi edukacyjne i szkoleniowe, Publikowanie materiałów drukowanych, **44** Ambulatoryjna opieka medyczna, Badania medyczne, Chirurgia kosmetyczna, Chirurgia plastyczna, Doradztwo medyczne w zakresie redukcji masy ciała, Doradztwo medyczne w zakresie ciąży, Konsultacje medyczne, Poradnictwo medyczne, Prowadzenie placówek medycznych, Usługi diagnostyki medycznej [testy i analizy], Usługi doradcze dotyczące problemów medycznych, Usługi ginekologiczne, Usługi lekarskie, Usługi badań krwi, Usługi medyczne w zakresie cukrzycy, Usługi leczenia w zakresie płodności człowieka, Usługi medyczne w zakresie pielęgniarstwa, Usługi obrazowania medycznego, Usługi w zakresie badań lekarskich, Usługi w zakresie leczenia medycznego.

(111) **357096** (220) 2022 03 12 (210) 540855
 (151) 2022 09 20 (441) 2022 06 06
 (732) CHADY ŁUKASZ, Komorniki (PL)
 (540) (znak słowno-graficzny)
 (540) SEX DEMON
 (540)



(591) biały, ciemnoczerwony, czerwony, czarny, jasnoszary
 (531) 29.01.15, 27.05.01, 04.01.05
 (510), (511) **8** Ręczne przybory higieniczne i do pielęgnacji urody dla ludzi i zwierząt, **9** Utrwalone na nośnikach informacje i dane, **10** Gumowe lalki [akcesoria seksualne], Przyrządy związane z aktywnością seksualną, Środki pomocnicze do stymulacji seksualnej dla dorosłych, Sztuczne penisy [środki pomocnicze do stymulacji seksualnej dla dorosłych], Urządzenia, przyrządy i artykuły związane z aktywnością seksualną, Urządzenia związane z aktywnością seksualną, Artykuły związane z aktywnością seksualną, Akcesoria wspomagające współżycie seksualne, Gadżety erotyczne, Kulki dopochwowe, będące akcesoriami erotycznymi dla dorosłych, Przyrządy do powiększania penisa, stanowiące akcesoria erotyczne dla dorosłych, Sztuczne penisy, jako akcesoria erotyczne dla dorosłych, Wibratory jako akcesoria erotyczne dla dorosłych, Zabawki erotyczne, Sztuczne

pochwy, jako akcesoria erotyczne dla dorosłych, **35** Usługi reklamowe, marketingowe i promocyjne, Abonowanie dostępu do serwisu telekomunikacyjnych baz danych, Administrowanie i organizacja usług sprzedaży wysyłkowej, Administrowanie sprzedażą, Usługi handlu detalicznego w odniesieniu do akcesoriów odzieżowych, Usługi handlu detalicznego w zakresie akcesoriów mody, Usługi handlu detalicznego online w zakresie muzyki i filmów nagranych oraz do pobrania, Usługi handlu detalicznego związane z pobieranymi publikacjami elektronicznymi, Usługi sklepów detalicznych online obejmujące odzież, Usługi sprzedaży detalicznej w związku z akcesoriami seksualnymi, Usługi reklamowe, promocyjne i marketingowe, Dostarczanie informacji konsumentom na temat towarów i usług, Elektroniczne przetwarzanie zamówień, Pośrednictwo w nabywaniu usług telematycznych, telefonicznych lub komputerowych [Internet], Pozyskiwanie umów [dla osób trzecich], Pozyskiwanie umów kupna i sprzedaży towarów i usług, na rzecz innych, Produkcja programów typu teledzyski, Reklamowanie usług innych dostawców, umożliwiając klientom dogodne obejrzenie i porównanie usług tych dostawców, Rozpowszechnianie wykazów nazwisk i adresów, Skomputeryzowane usługi w zakresie składania zamówień online, Skomputeryzowane zamówienia towarów, Świadczenie usług porównania cen online, Telemarketing, Udostępnianie informacji o produktach konsumenckich, Usługi informacyjne i poradnictwo handlowe dla konsumentów w dziedzinie produktów kosmetycznych, Usługi pośrednictwa i doradztwa handlowego w dziedzinie sprzedaży produktów i świadczenia usług, Usługi pośrednictwa związane z reklamowaniem, Zapewnianie platformy internetowej dla nabywców i sprzedawców towarów i usług, **41** Rozrywka przez telefon w postaci uprzednio nagranych wiadomości o zabarwieniu erotycznym, Usługi w zakresie tańca erotycznego, **45** Komputerowe usługi randkowe, Serwis randkowy za pośrednictwem wideo, Usługi internetowe w zakresie umawiania się na randki, swatania i poznawania osób, Usługi randkowe przez Internet, Usługi w zakresie randek świadczone przez serwis społecznościowy.

(111) **357097** (220) 2022 04 23 (210) 542305
 (151) 2022 09 20 (441) 2022 06 06
 (732) KOŚCIUSZKO MICHAŁ WPK, Kraków (PL)

(540) (znak słowny)
 (540) koneserwa
 (510), (511) **29** Mięso, Potrawy na bazie mięsa, Ryby, Potrawy na bazie ryb, Jaja, Potrawy na bazie jaj, Drób, Dziczyzna, Ekstrakty mięsne, Ekstrakty konserwowe, Suszone i gotowane owoce oraz warzywa, Galaretki, Dżemy, Kompoty, Mleko, Produkty mleczne, Oleje i tłuszcze jadalne, Sałatki warzywne, Wędliny, Zupy, Pasztesy, Flaki, Dania obiadowe na bazie mięsa (konserwy), Dania obiadowe na bazie warzyw (konserwy).

(111) **357098** (220) 2022 05 08 (210) 542804
 (151) 2022 09 14 (441) 2022 05 30
 (732) STEPLEWSKA IWONA CREATIVE DANCE CENTER, Sosnowiec (PL)

(540) (znak słowno-graficzny)
 (540) CREATIVE DANCE CENTER
 (540)



(591) czarny, niebieski, fioletowy
 (531) 27.05.01, 27.05.25, 27.01.01, 27.01.25, 29.01.13
 (510), (511) **41** Usługi edukacyjne, rozrywkowe i sportowe.

(111) **357099** (220) 2022 02 26 (210) 540364
 (151) 2022 09 06 (441) 2022 05 23
 (732) SALA JACEK, Jadowniki (PL)

(540) (znak słowno-graficzny)
 (540) FÖRMAN
 (540)



(591) biały, czarny, niebieski
 (531) 27.05.01, 29.01.13
 (510), (511) **35** Usługi w zakresie informacji handlowych za pośrednictwem Internetu, Udostępnianie miejsca na stronach internetowych na reklamę towarów i usług, Promowanie towarów i usług osób trzecich za pośrednictwem reklam na stronach internetowych, Doradztwo, konsultacje i pomoc w zakresie reklamy, marketingu i promocji, Dostarczanie informacji handlowych, Gromadzenie informacji handlowej, Handlowe informacje i porady udzielane konsumentom w wyborze towarów i usług, Pośrednictwo w zakresie reklamy, Promocja sprzedaży dla osób trzecich, Pośrednictwo handlowe polegające na kojarzeniu kontrahentów, Usługi w zakresie prowadzenia sklepów, sprzedaży detalicznej, hurtowej i za pośrednictwem Internetu: artykułami budowlanymi metalowymi i niemetalowymi, artykułami wyposażenia wnętrz oraz artykułami wykończeniowymi, meblami, urządzeniami i wyrobami elektrotechnicznymi, narzędziami, artykułami gospodarstwa domowego i sprzętem radiowo-telewizyjnym, wyrobami z metalu, drewna, szkła, ceramiki i porcelany oraz tworzyw sztucznych do użytku domowego, artykułami chemicznymi, włókienniczymi, odzieżą oraz obuwiem, artykułami ogrodniczymi, napojami bezalkoholowymi, **39** Transport, Magazynowanie, **42** Doradztwo projektowe w zakresie budownictwa i aranżacji wnętrz, Zarządzanie stronami internetowymi na rzecz osób trzecich, Udostępnianie strony internetowej z informacjami w dziedzinie aranżacji wnętrz, Dostarczanie informacji w dziedzinie projektowania architektonicznego za pośrednictwem strony internetowej.

(111) **357100** (220) 2022 02 26 (210) 540366
 (151) 2022 09 06 (441) 2022 05 23
 (732) SALA JACEK, Jadowniki (PL)
 (540) (znak słowno-graficzny)
 (540) buduj24.pl
 (540)



(591) biały, ciemnoniebieski, czarny, czerwony, jasnobrązowy, brązowy, niebieski, szary
 (531) 27.05.01, 29.01.15, 03.05.05, 03.05.25, 20.01.03
 (510), (511) **35** Usługi w zakresie informacji handlowych za pośrednictwem Internetu, Udostępnianie miejsca na stronach internetowych na reklamę towarów i usług, Promowanie towarów i usług osób trzecich za pośrednictwem reklam na stronach internetowych, Doradztwo, konsultacje i pomoc w zakresie reklamy, marketingu i promocji, Dostarczanie informacji handlowych, Gromadzenie informacji handlowej, Handlowe informacje i porady udzielane konsumentom w wyborze towarów i usług, Pośrednictwo w zakresie reklamy, Promocja sprzedaży dla osób trzecich, Pośrednictwo handlowe polegające na kojarzeniu kontrahentów, Usługi w zakresie prowadzenia sklepów, sprzedaży detalicznej, hurtowej i za pośrednictwem Internetu: artykułami budowlanymi metalowymi i niemetalowymi, artykułami wyposażenia wnętrz oraz artykułami wykończeniowymi, meblami, urządzeniami i wyrobami elektrotechnicznymi, narzędziami, artykułami gospodarstwa domowego i sprzętem radiowo-telewizyjnym, wyrobami z metalu, drewna, szkła, ceramiki i porcelany oraz tworzyw sztucznych do użytku domowego, artykułami chemicznymi, włókienniczymi, odzieżą oraz obuwiem, artykułami ogrodniczymi, napojami bezalkoholowymi, **39** Transport, Magazynowanie, **42** Doradztwo projektowe w zakresie budownictwa i aranżacji wnętrz, Zarządzanie stronami internetowymi na rzecz osób trzecich, Udostępnianie strony internetowej

z informacjami w dziedzinie aranżacji wnętrz, Dostarczanie informacji w dziedzinie projektowania architektonicznego za pośrednictwem strony internetowej.

(111) **357101** (220) 2022 04 21 (210) 542231
 (151) 2022 08 31 (441) 2022 05 16
 (732) Swiss Pharma International AG, Zurych (CH)
 (540) (znak słowno-graficzny)
 (540) tadalafil maxigra 36h
 (540)



(591) żółty, biały, czarny, pomarańczowy
 (531) 27.05.01, 24.15.01, 19.13.21, 29.01.14, 26.04.02
 (510), (511) **5** Preparaty farmaceutyczne i medyczne, Środki sanitarne do celów medycznych, Dietetyczna żywność, Suplementy diety dla ludzi.

(111) **357102** (220) 2022 05 17 (210) 543125
 (151) 2022 09 27 (441) 2022 06 13
 (732) OKRĘGOWA SPÓŁDZIELNIA MLECZARSKA W PIĄTNICY, Piątnica (PL)
 (540) (znak słowny)
 (540) Z Piątnicy, no bo skąd
 (510), (511) **29** Nabiał i substytuty nabiału, Oleje i tłuszcze jadalne, Produkty serowarskie, Bezmleczne substytuty mleka, Desery jogurtowe, Desery mleczne, Jogurty, Kefir [napój mleczny], Koktajle mleczne, Margaryna, Masło, Mleko, Mleko w proszku, Napoje mleczne, Roślinne substytuty mleka, Śmietana, Zsiadłe mleko.

(111) **357103** (220) 2022 06 02 (210) 543717
 (151) 2022 11 08 (441) 2022 07 18
 (732) ANEK SPÓŁKA Z OGRANICZONĄ ODPOWIEDZIALNOŚCIĄ, Ożarów Mazowiecki (PL)
 (540) (znak słowno-graficzny)
 (540) Happy Kiddo
 (540)



(591) biały, ciemnoniebieski
 (531) 27.05.01, 29.01.12, 26.01.01, 26.01.03, 26.01.14, 26.01.16, 02.05.02, 02.05.08, 02.05.23, 18.05.01, 18.05.03, 21.01.25
 (510), (511) **16** Papier, Karton, Artykuły papierniczne, Artykuły szkolne pomocne do nauki przedszkolnej i szkolnej, Kredki szkolne i dla

artystów, Ołówki szkolne i dla artystów, Palety do akwareli, Kartony rysunkowe, Kartony barwne, Papier w arkuszach, Bloki rysunkowe, Kalkomanie, Klej biurowy, Książeczki do kolorowania, Pędzle i pędzelki szkolne i dla artystów, Przybory kreślarskie, Tablice do pisanie, Kreda, Nalepki, Naklejki, Modele do składania i sklejanie do celów edukacyjnych, Obrusy papierowe, Serwetki papierowe, Papierowe torebki na prezenty, **28** Gry, Zabawki, Sprzęt sportowy, Balony do gry, Karty do gry, Kule do gry, Kulki do gry, Piłki do gry, Pionki do gry, Rakiety do gry, Gry planszowe, Gry towarzyskie (salonowe), Huśtawki, Klocki, Konie na biegunach, Kości do gry, Kubki na kości do gry, Kręgle, Samochody do zabawy, Rowerki, Łatawce, Szpule do latawców, Lotki do gry, Lotnie, Maskotki, Maski zabawkowe, Misie pluszowe, Paralotnie, Pierścienie do rzucania, Stoły do piłki nożnej, Piłeczki do gier, Piniaty, Kapiszonowe pistolety, Pistolety (zabawki), Plansze do gry w warcaby, Pluszowe zabawki, Pojazdy (zabawki), Wrotki, Rolki, Sanki, Szachy, Warcaby, Zabawki ruchome, Zabawki sterowane radiem, Zagłówki zabawkowe, Kukiełki, Lalki, Ubranka dla lalek, Zestawy wyposażeniowe dla lalek, Butelki dla lalek, Domki dla lalek, Łóżka dla lalek, Pokoiki dla lalek, Nosidełka dla lalek, Wózki dla lalek, Smoczki dla lalek, Śliniaki dla lalek, Przybory toaletowe zabawkowe, Pieluchy dla lalek, Buciki dla lalek, Zastawa zabawkowa, Czapeczki dla lalek, Sztuczne jedzenie zabawkowe, Pościel dla lalek.

(111) **357104** (220) 2022 03 17 (210) 541082
 (151) 2022 08 09 (441) 2022 04 11
 (732) REICH MAREK DOKTOR OD ROŚLIN, Tomaszkowo (PL)
 (540) (znak słowno-graficzny)
 (540) DOKTOR OD ROŚLIN MAREK REICH
 (540)



(591) jasnozielony, zielony, biały
 (531) 02.09.15, 05.07.21, 26.04.02, 27.05.01, 29.01.13
 (510), (511) **35** Biznesowe usługi doradcze i konsultacyjne, Doradztwo w zakresie marketingu biznesowego, **41** Zapewnianie szkoleń w dziedzinie rolnictwa, ogrodnictwa i leśnictwa, **44** Doradztwo w zakresie rolnictwa, Doradztwo specjalistyczne w zakresie rolnictwa.

(111) **357105** (220) 2022 06 28 (210) 544480
 (151) 2022 11 16 (441) 2022 07 25
 (732) LIVEO MEBLE SPÓŁKA Z OGRANICZONĄ ODPOWIEDZIALNOŚCIĄ, Raniżów (PL)
 (540) (znak słowno-graficzny)
 (540) LIVEO
 (540)



(531) 26.03.01, 26.03.05, 27.05.01
 (510), (511) **20** Meble, Meble kuchenne, Meble wypoczynkowe, Meble sypialniane na wymiar (do zabudowy), Meble sypialniane na miarę (do zabudowy), Łóżka, Sofy, Sofy rozkładane, Sofy rozsuwane, Kanapy, Kanapy rozkładane, Małe dwuosobowe kanapy, Szafki, Regaly, Ławy [meble], Stoliki, Stoliki kawowe, Stoliki salonowe, Stoliki nocne, Stoliki przy kanapie, Komplet mebli do salonu, Systemy do zabudowy wewnętrznej szaf wnękowych i garderob [części mebli], Zestawy mebli, Zestawy mebli kuchennych, Fotele, Biurka, Komody, Komody [meble], Kredensy, toaletki, komody, Kredensy, Kredensy [meble], Krzesła, Meble zawierające łóżka, Materace, Materace łóżkowe, Meblościanki, Narożniki [meble], Meblowe (Półki-), Stojaki, półki, Półki

[meble], Półki wiszące [meble], Pufy [meble], Pufy typu sako, Stelaże do łóżek, Stelaże do łóżek drewniane, Stoły, Szafki nocne, Kufry [szafki], Szafki z lustrami, Szafki [części zestawu], Szafy, Szafy [meble], Szuflady do mebli, Witryny.

(111) **357106** (220) 2022 04 01 (210) 541627
 (151) 2022 09 21 (441) 2022 06 06
 (732) PBC ESTATE SPÓŁKA Z OGRANICZONĄ ODPOWIEDZIALNOŚCIĄ, Bydgoszcz (PL)
 (540) (znak słowno-graficzny)
 (540) POLISH BUSINESS Centre
 (540)



(591) czerwony, biały, fioletowy
 (531) 26.11.01, 26.11.08, 26.04.02, 26.04.18, 27.05.01, 29.01.13
 (510), (511) **35** Doradztwo w zakresie organizacji działalności gospodarczej, Doradztwo w zakresie organizowania i prowadzenia działalności gospodarczej, Outsourcing-doradztwo biznesowe.

(111) **357107** (220) 2022 04 29 (210) 542552
 (151) 2022 09 08 (441) 2022 05 09
 (732) SZNAJDER RENATA RISORIUS STOMATOLOGIA, Pruszków (PL)
 (540) (znak słowno-graficzny)
 (540) Risorius STOMATOLOGIA
 (540)



(591) szary, czarny
 (531) 02.09.10, 26.13.25, 27.05.01, 29.01.12
 (510), (511) **44** Usługi dentystyczne, Usługi kliniki dentystycznej, Konsultacje dentystyczne, Pomoc stomatologiczna, Usługi chirurgii jamy ustnej, Usługi ortodontyczne, Usługi protetyki stomatologicznej, Usługi stomatologiczne w zakresie leczenia kanałowego, Usługi stomatologiczne w zakresie chirurgii implantacyjnej, Usługi w zakresie medycznej pielęgnacji jamy ustnej, Usługi w zakresie wybielania zębów, Usługi czyszczenia zębów, Stomatologia kosmetyczna.

(111) **357108** (220) 2022 04 28 (210) 542540
 (151) 2022 09 08 (441) 2022 05 09
 (732) KUC KATARZYNA ERBEL COSMETICS, Białystok (PL)
 (540) (znak słowno-graficzny)
 (540) Erbel COSMETICS
 (540)



(591) czarny, zielony
 (531) 02.03.01, 02.03.16, 02.03.23, 05.03.13, 27.05.01, 29.01.12
 (510), (511) **3** Preparaty toaletowe, Środki toaletowe.

(111) **357109** (220) 2022 03 18 (210) 541100
 (151) 2022 09 16 (441) 2022 05 30
 (732) 180HEARTBEATS/JVM SPÓŁKA Z OGRANICZONĄ ODPOWIEDZIALNOŚCIĄ SPÓŁKA KOMANDYTOWA, Warszawa (PL)
 (540) (znak słowno-graficzny)

(540) CLOUDS FEST
 (540)



(531) 27.05.01, 26.04.22
 (510), (511) **35** Reklama, promocja, marketing, Organizowanie imprez muzycznych, koncertów, festiwali, festynów, pikników w celach promocyjnych i/lub reklamowych, **41** Organizacja wydarzeń muzycznych, koncertów, festiwali, festynów, pikników.

(111) **357110** (220) 2022 03 18 (210) 541101
 (151) 2022 09 20 (441) 2022 06 06
 (732) 180HEARTBEATS/JVM SPÓŁKA Z OGRANICZONĄ ODPOWIEDZIALNOŚCIĄ SPÓŁKA KOMANDYTOWA, Warszawa (PL)
 (540) (znak słowno-graficzny)
 (540) CLOUDS FEST
 (540)



(591) biały, czarny, szary
 (531) 27.05.01, 29.01.13
 (510), (511) **35** Reklama, promocja, marketing, Organizowanie imprez muzycznych, koncertów, festiwali, festynów, pikników w celach promocyjnych i/lub reklamowych, **41** Organizacja wydarzeń muzycznych, koncertów, festiwali, festynów, pikników.

(111) **357111** (220) 2022 03 25 (210) 541456
 (151) 2022 09 13 (441) 2022 05 30
 (732) 180HEARTBEATS/JVM SPÓŁKA Z OGRANICZONĄ ODPOWIEDZIALNOŚCIĄ SPÓŁKA KOMANDYTOWA, Warszawa (PL)
 (540) (znak słowny)
 (540) HOUSE OF CLOUDS

(510), (511) **35** Reklama, promocja, marketing, Pokazy mody w celach handlowych, Pokazy mody w celach promocyjnych i reklamowych, Organizowanie imprez muzycznych, koncertów, festiwali, festynów, pikników w celach handlowych, promocyjnych i/lub reklamowych, Usługi handlu detalicznego, handlu hurtowego, sprzedaż za pośrednictwem internetu (sprzedaż online), sprzedaż wysyłkowa, sprzedaż katalogowa i sprzedaż w oparciu o zamówienia telefoniczne, sprzedaż, prezentacja następujących towarów: odzież, obuwie, nakrycia głowy, odzież męska, damska i dziecięca, środki perfumeryjne, kosmetyki, urządzenia kosmetyczne, urządzenia do pielęgnacji ciała i urody, okulary, okulary przeciwsłoneczne, oprawki do okularów, akcesoria do okularów, etui, futerały i torby na komputery, laptopy, notebooki, sprzęt fotograficzny i kamery filmowe, futerały na sprzęt komputerowy i akcesoria, etui na telefony, smartfony, tablety i sprzęt telekomunikacyjny i audiowizualny, breloki do kluczy, wyroby jubilerskie, biżuteria, zegarki, zegary, przyrządy chronometryczne, torby, torebki, aktówki, etui, portfele, portmonetki, etui na wizytówki, paski, walizy i torby, podróżne, parasole, meble, leżaki, meble i artykuły dekoracyjne do wnętrz, przybory kuchenne i gospodarstwa domowego, sztucce, naczynia, oświetlenie, artykuły dekoracyjne, wyroby szklane, porcelanowe i ceramiczne, tekstylia i wyroby włókiennicze, ręczniki, świeczniki, świeczki, świece, publikacje elektroniczne, publikacje multimedialne, audiobooki, gry komputerowe, książki, albumy, materiały piśmienne, artykuły piśmienne, gry, zabawki, artykuły sportowe, pamięci zewnętrzne USB, pendrive'y, sprzęt radiowy i telewizyjny, sprzęt audiowizualny, sprzęt komputerowy i akcesoria, telefony i sprzęt, telekomunikacyjny, akcesoria telefoniczne, artykuły spożywcze, czekolady, kawa, kakao, napoje, alkohole, artykuły dla palaczy, tytoń, wyroby tytoniowe, przybory dla palaczy, Admi-

nistrowanie działalności gospodarczej, Prace biurowe, Doradztwo handlowe, promocja sprzedaży, agencje importowo-eksportowe, poszukiwanie partnerów handlowych, tworzenie przedstawicielstw handlowych, pośrednictwo handlowe, informacja handlowa, Promocja sprzedaży, wdrażanie produktów na rynek, pokazy towarów, organizowanie giełd, targów, aukcji, przetargów, imprez handlowych, organizowanie wystaw w celach handlowych i/lub reklamowych, Organizacja stanowisk na targach handlowych, Usługi aukcyjne, Administrowanie i organizacja usług sprzedaży wysyłkowej, Doradztwo i informacje na temat usług konsumpcyjnych i zarządzania produktami oraz cenami w serwisach internetowych w związku z zakupami dokonywanymi przez internet, Pokazy towarów, **41** Nauczanie, Kształcenie, Rozrywka, Działalność sportowa i kulturalna, Usługi DJ, Dyskoteki, Kina, Galerie sztuki, Muzea, Biblioteki, Imprezy muzyczne i rozrywkowe, Imprezy kulinarne, Pokazy mody w celach rozrywkowych, Szkolenia kulinarne, Zawody kulinarne, Organizowanie, obsługa i prowadzenie: seminariów, kongresów, forum, konferencji, sympozjów, szkoleń, warsztatów, konkursów, plebiscytów, loterii, wystaw, zabaw, festynów, pikników, wydarzeń tematycznych, festiwali filmowych, Usługi w zakresie działalności wydawniczej, Organizowanie wystaw w celach edukacyjno-szkoleniowych oraz kulturalnych, Organizowanie plebiscytów, Przyznawanie nagród, Usługi reporterskie, Dostarczanie publikacji elektronicznych on-line, Produkcja filmów i widowisk, Usługi filmowania i nagrywania, Usługi w zakresie gier interaktywnych, Interaktywna rozrywka, Działalność wydawnicza w formie elektronicznej przez sieć internetu i na elektronicznych nośnikach informacji oraz w formie papierowej, **43** Usługi gastronomiczne, Usługi zaopatrzenia w żywność i napoje, Usługi restauracyjne, Restauracje, Puby, Winiarnie, Bary, Bistra, Kawiarnie, Kafeterie [bufety], Lodziarnie, Pizzerie, Serwowanie jedzenia i napojów, Doradztwo kulinarne, Herbaciarnie, Imprezy firmowe [zapewnianie jedzenia i napojów], Informacja o usługach restauracyjnych, Usługi w zakresie bankietów, Oferowanie żywności i napojów dla gości, Usługi degustacji win (dostarczanie napojów), Usługi doradcze w zakresie sztuki kulinarnej, Usługi klubów nocnych [zaopatrzenie w żywność], Usługi osobistych kucharzy, Usługi prywatnego klubu kolacyjnego, Usługi cateringowe, Obsługa gastronomiczna z własnym zapleczem, produktami i transportem (catering), Tymczasowe zakwaterowanie.

(111) **357112** (220) 2022 04 12 (210) 541924
(151) 2022 09 13 (441) 2022 05 30
(732) MIGAŁA EWA, Ustroń (PL)
(540) (znak słowny)

(540) Ondraszkowa Izba
(510), (511) **41** Organizowanie imprez rozrywkowych i kulturalnych, Organizowanie konferencji, wystaw i konkursów, Organizowanie rozrywki podczas uroczystości weselnych, **43** Usługi restauracyjne, Obsługa gastronomiczna z własnym zapleczem, produktami i transportem, Wynajmowanie sal na zebrania, Wynajem pomieszczeń na przyjęcia towarzyskie.

(111) **357113** (220) 2022 04 12 (210) 541930
(151) 2022 09 13 (441) 2022 05 30
(732) MIGAŁA EWA, Ustroń (PL)
(540) (znak słowno-graficzny)
(540) ONDRASZKOWA IZBA
(540)



(531) 27.05.01, 02.01.01, 02.01.04, 10.01.11
(510), (511) **41** Organizowanie imprez rozrywkowych i kulturalnych, Organizowanie konferencji, wystaw i konkursów, Organizowanie

rozrywki podczas uroczystości weselnych, **43** Usługi restauracyjne, Obsługa gastronomiczna z własnym zapleczem, produktami i transportem, Wynajmowanie sal na zebrania, Wynajem pomieszczeń na przyjęcia towarzyskie.

(111) **357114** (220) 2022 04 13 (210) 541974
(151) 2022 09 20 (441) 2022 06 06
(732) JASNA 3 GLEŃ LALA SPÓŁKA KOMANDYTOWO-AKCYJNA,
Lublin (PL)
(540) (znak słowno-graficzny)
(540) JASNA 3
(540)



(591) czarny, złoty
(531) 27.05.01, 29.01.12, 26.11.01, 26.11.12
(510), (511) **45** Doradztwo prawne, Doradztwo prawne w dziedzinie opodatkowania, Porady prawne i zastępstwo procesowe, Usługi prawne.

(111) **357115** (220) 2022 04 13 (210) 541980
(151) 2022 09 20 (441) 2022 06 06
(732) BOCHENEK SŁAWOMIR INSYGNIA, Podegrodzie (PL)
(540) (znak słowno-graficzny)
(540) bee HERBS
(540)



(591) zielony, brązowy
(531) 27.05.01, 29.01.12, 26.01.01, 26.01.03, 26.01.15, 05.01.03, 05.01.05, 05.01.16
(510), (511) **1** Produkty chemiczne i surowce do produkcji kosmetyków, kosmetyków leczniczych i preparatów farmaceutycznych, Substancje chemiczne, **3** Balsamy do celów kosmetycznych, Chusteczki nasączone płynami kosmetycznymi, Dezodoranty, Kosmetyki, Kosmetyki pielęgnacyjne, Kremy, Lotony do celów kosmetycznych, Maseczki kosmetyczne, Mleczka do celów kosmetycznych, Mydła, Mydła lecznicze, Odżywki i środki do pielęgnacji włosów, Olejki eteryczne, Olejki do masażu, Olejki do ciała i twarzy, Olejki do masażu twarzy, Olejki do kąpieli, Olejki do celów kosmetycznych, Olejki toaletowe, Olejki do celów perfumeryjnych, Pomady do celów kosmetycznych, Preparaty do higieny intymnej, Preparaty kosmetyczne do kąpieli, Preparaty kosmetyczne do pielęgnacji skóry, Produkty kosmetyczne, Produkty do depilacji, Produkty do makijażu i do demakijażu, Produkty kosmetyczne i preparaty do opalania i po opalaniu oraz do ochrony przeciwśłonecznej, Sole do kąpieli i pod prysznic nie do celów medycznych, Szampony, Środki do czyszczenia zębów, Środki do koloryzacji i do dekoloryzacji włosów, Środki kosmetyczne do płukania jamy ustnej, Środki do pielęgnacji twarzy, ciała, włosów i zębów, Środki perfumeryjne, środki toaletowe, Środki do pielęgnacji jamy ustnej, Toniki kosmetyczne, Wody kolońskie, Wody toaletowe, Wyroby perfumeryjne, Żele do celów kosmetycznych, Żele pod

prysznic, **5** Błota i borowiny do kąpeli, Błota i borowiny do celów leczniczych, Chusteczki nasączone płynami farmaceutycznymi, Kąpiele lecznicze, Lotony do celów farmaceutycznych, Oleje lecznicze, Produkty kosmetyczne do celów leczniczych, Preparaty farmaceutyczne, Preparaty terapeutyczne do kąpeli, Sole do kąpeli mineralnych, Preparaty farmaceutyczne do pielęgnacji skóry, **35** Agencje importowo-eksportowe, Pośrednictwo handlowe, Usługi w zakresie sprzedaży hurtowej i detalicznej następujących towarów: błota i borowiny do kąpeli, błota i borowiny do celów leczniczych, balsamy do celów kosmetycznych, chusteczki nasączone płynami kosmetycznymi, dezodoranty, kosmetyki, kosmetyki upiększające, kremy, lotony do celów kosmetycznych, maseczki kosmetyczne, miody, mleczka do celów kosmetycznych, mydła, mydła lecznicze, odżywki i środki do pielęgnacji włosów, oleje lecznicze, olejki eteryczne, olejki do masażu, olejki do ciała i twarzy, olejki do masażu twarzy, olejki do kąpeli, olejki do celów kosmetycznych, olejki toaletowe, olejki do celów perfumeryjnych, olejki eteryczne, pomady do celów kosmetycznych, preparaty do higieny intymnej, preparaty kosmetyczne do pielęgnacji skóry, produkty chemiczne i surowce do produkcji kosmetyków, kosmetyków leczniczych i preparatów farmaceutycznych, produkty kosmetyczne, produkty do depilacji, produkty do makijażu i do demakijażu, produkty kosmetyczne, produkty kosmetyczne i preparaty do opalania i po opalaniu oraz do ochrony przeciwśonecznej, produkty pszczele, sole do kąpeli i pod prysznic nie do celów medycznych, szampony, środki do czyszczenia zębów, środki do koloryzacji i do dekoloryzacji włosów, środki kosmetyczne do płukania jamy ustnej, środki do pielęgnacji twarzy, ciała, włosów i zębów, środki perfumeryjne, środki toaletowe, środki do pielęgnacji jamy ustnej, toniki kosmetyczne, wody kolońskie, wody toaletowe, wyroby perfumeryjne, żele do celów kosmetycznych, żele pod prysznic, Organizowanie, prowadzenie i obsługa kampanii reklamowych, akcji promocyjnych, pokazów towarów, prezentacji, Organizowanie targów i wystaw w celach handlowych i/lub reklamowych, Reklama z wykorzystaniem metod słownych, dźwiękowych, audiowizualnych i multimedialnych oraz sieci komputerowych, Rozpowszechnianie, dystrybucja, uaktualnianie i wynajmowanie materiałów reklamowych, Usługi w zakresie publicznej prezentacji powyższych towarów z możliwością złożenia zamówienia i zakupu na odległość, Usługi w zakresie sprzedaży powyższych towarów na odległość, online, za pomocą platform i stron internetowych, komunikatorów, telefonu, Badanie rynku i opinii publicznej, Specjalistyczne doradztwo handlowe na rzecz osób trzecich, Usługi marketingowe, **44** Analiza kosmetyczna, Aromaterapia, Depilacja woskiem, Gabinety kosmetyczne, Informacja i doradztwo dotyczące pielęgnacji urody i stosowania produktów kosmetycznych, Kosmetyka, Kuracje do włosów, Manicure, Masaż, Nakładanie produktów kosmetycznych na ciało, Nakładanie produktów kosmetycznych na twarz, Pedicure, Pielęgnacja stóp, Pielęgnacja urody, Usługi kosmetyczne i w zakresie pielęgnacji urody, w tym usługi kosmetyczek, salonów piękności i ośrodków SPA, Usługi gabinetów odnowy biologicznej, Usługi fryzjerskie, Usługi solariów, Usługi sauny, Usługi w zakresie dermatologii estetycznej i leczniczej, Usługi z zakresu medycyny estetycznej, Zabiegi pielęgnacyjne ludzi.

(111) **357116** (220) 2022 05 13 (210) 543010
 (151) 2022 09 21 (441) 2022 06 06
 (732) RED STAR MACALLINE GROUP CORPORATION LTD.,
 Szanghaj (CN)
 (540) (znak słowno-graficzny)
 (540) MACALLINE
 (540)

MACALLINE

(531) 27.05.01
 (510), (511) **35** Reklama, Agencje reklamowe, Wynajmowanie przestrzeni reklamowej, Pomoc przy zarządzaniu przedsiębiorstwami przemysłowymi lub handlowymi, Usługi agencji importowo-eksportowych, Doradztwo w zakresie zarządzania personelem, Usługi związane z przenoszeniem przedsiębiorstw, Komputerowe zarządzanie plikami, Księgowość, Promocja sprzedaży dla osób trzecich, Zarządzanie handlowe w zakresie koncesjonowania dóbr i usług na rzecz osób trzecich.

(111) **357117** (220) 2022 05 18 (210) 543132
 (151) 2022 09 21 (441) 2022 06 06
 (732) WAWRZYŃSKI JAKUB FLOWBAG, Nadarzyn (PL)
 (540) (znak słowny)
 (540) FLOWBAG
 (510), (511) **18** Aktówki, Kopertówki, Małe plecaki, Małe damskie torebki bez rączki, Paski do torebek na ramię, Plecaki, Portfele, Stylowe torebki, Torby, Torby na ramię, Torby z imitacji skóry, Torebki, Torebki damskie, Torebki do przewieszania przez ramię, Torebki na biodra [nerki], Torebki na ramię, Torebki wykonane z imitacji skóry.

(111) **357118** (220) 2022 05 18 (210) 543159
 (151) 2022 09 21 (441) 2022 06 06
 (732) SAPIJASZKA ADRIAN GSM-WIKING, Ustka (PL)
 (540) (znak słowny)
 (540) GSM-Viking
 (510), (511) **9** Etui na telefony, tablety, laptopy i inne urządzenia mobilne, Folia ochronna na telefony, tablety, laptopy i inne urządzenia mobilne, Szkło hartowane na telefony, tablety, laptopy i inne urządzenia mobilne, Sprzęt do telefonii komputerowej, Telefony, Tablety, Laptopy, Zestawy telefoniczne, Wtyczki telefoniczne, Adaptery telefoniczne, Słuchawki telefoniczne, Futerały na telefony, Złącza do telefonów, Baterie do telefonów, Zestawy słuchawkowe do telefonów, Osłony na telefony komórkowe, Uchwyty samochodowe do telefonów, Ładowarki do telefonów komórkowych, Pokrowce na słuchawki telefoniczne, Przejściówki do kabli telefonów komórkowych, Osłony do ekranów telefonów komórkowych w formie folii, Folie ochronne na wyświetlacze przenośnych urządzeń elektronicznych, Szkła hartowane na wyświetlacze przenośnych urządzeń elektronicznych, Folie ochronne i ozdobne na przenośne urządzenia elektroniczne, Szkła hartowane i ozdobne na przenośne urządzenia elektroniczne, Kijki do robienia sobie zdjęć (selfie) (monopody).

(111) **357119** (220) 2022 02 11 (210) 539814
 (151) 2022 09 07 (441) 2022 05 09
 (732) GIERLAK MATEUSZ, Zaborów (PL)
 (540) (znak słowno-graficzny)
 (540) FAKE TAXI
 (540)



(591) czarny, żółty
 (531) 26.04.02, 26.04.04, 26.04.22, 27.05.01, 27.05.24, 27.05.17, 29.01.12
 (510), (511) **16** Naklejki na auta, **25** Odzież.

(111) **357120** (220) 2022 04 28 (210) 542554
 (151) 2022 09 07 (441) 2022 05 23
 (732) DYSZKANT MARTA, ZAPAŁA KATARZYNA LE BRATE
 SPÓŁKA CYWILNA, Daleszyce (PL)
 (540) (znak słowny)
 (540) Le Brate
 (510), (511) **25** Szlafroki, Szlafroki wypoczynkowe, Podomki [szlafrok], Nemaki japońskie szlafroki, Bielizna, Bielizna nocna, Bielizna osobista, Bielizna damska, Gorsety [bielizna damska], Bielizna dla kobiet, Bielizna dla mężczyzn, Ciężowa bielizna nocna, Body [bielizna], Halki [bielizna], Bielizna osobista i nocna, Wstawki do bielizny [części odzieży], Połączenie koszulki z majtkami [bielizna damska], Bielizna osobista [część garderoby], Rajstopy, Jednocześnie bielizna damska [body połączone z rajstopami], Wstawki do rajstop [części odzieży], Rajstopy bez pięt, Pończochy, Wyroby pończosnicze, Pięty do pończoch, Skarpetki i pończochy, Pasy do pończoch dla mężczyzny, Wstawki do pończoch [części odzieży], Rajstopy do tańca i gimnastyki [wyroby pończosnicze], Paski z materiału, Paski skórzanne [odzież], Pasy wyszczuplające [gorsety], Suknie ślubne, Podwiązki ślubne, Maski na oczy, Maski ochronne [odzież], Maski na oczy do spania, Piżamy, Jednocześnie piżamy, Krótkie piżamy damskie, Spodnie do piżamy, Piżamy [tylko z trykotu], Biustonosze, Biustonosze bez ramiączek, Biustonosze miękkie, nieuszywane, Ramiączka

do biustonoszy, Biustonosze samonośne, Majtki, Majtki wyszczuplające, Majtki damskie, Szarfy [do ubrania], Podwiązki, Podwiązki do skarpetek, Akcesoria na szyję, Nakrycia głowy, Obuwie, Odzież, Skórzane nakrycia głowy, Daszki [nakrycia głowy], Czapki [nakrycia głowy], Czepki damskie [nakrycia głowy], Daszki przeciwsłoneczne [nakrycia głowy], Sportowe nakrycia głowy [inne niż kaski], Golfy [odzież], Chusty [odzież], Odzież dziana, Bliźniaki [odzież], Swetry [odzież], Odzież codzienna, Poszetki [odzież], Szorty [odzież], Szortmiaki [odzież], Odzież futrzana, Daszki [odzież], Kaptury [odzież], Mufki [odzież], Woalki, welony [odzież], Opaski na głowę [odzież], Topy [odzież], Odzież wieczorowa, Odzież skórzana, Szaliki [odzież], Odzież damska, Odzież tkana, Body [odzież], Odzież wełniana, Odzież pluszowa, Odzież lniana, Odzież jedwabna, Odzież dziewczęca, Odzież kaszmirowa, Kurtki [odzież], Paski [odzież], Dzianina [odzież], Kombinezony [odzież], Gabardyna [odzież], Futra [odzież], Odzież wierzchnia dla pań, Odzież wierzchnia dla kobiet, Zestawy typu „bliźniak” [odzież], Pulowery bez rękawów [odzież], Dolne części ubrań [odzież], Kurtki jako odzież sportowa, Duże luźne kaptury [odzież], Ocieplacze na ręce [odzież], Odzież z imitacji skóry, Odzież w stylu sportowym, Gorsety [odzież, wyroby gorseciarskie], Komplety odzieżowe ze spodenkami, Odzież męska, damska i dziecięca, Artykuły odzieżowe w stylu sportowym, Odzież wierzchnia na złe warunki pogodowe, Sukienki damskie, Letnie sukienki, Skórzane sukienki, Sukienki skórzane, Chińskie sukienki cheongsams, Luźne sukienki ciężowe, Sukienki ciężowe, Damskie sukienki na uroczystości, Luźne sukienki o prostym kroju, Koszule, Koszule codzienne, Koszule sportowe, Koszule zapinane, Koszule eleganckie, Tkane koszule, Koszule ciężowe, Koszule sztruksowe, Koszulki polo, Koszule z kołnierzykiem, Koszule z dzianiny, Szerokie koszule wierzchnie, Koszule z golfem, Koszulki bez rękawów, Koszulki z nadrukami, Koszule niezapięte pod szyją, Koszule z długimi rękawami, Koszule z krótkimi rękawami, Koszulki z krótkim rękawem, Okrycia [narzutki] nakładane na koszule nocne, Koszule hawajskie z guzikami z przodu, Spodnie, Spódnico-spodnie, Spódnica-spodnie, Spódnice, Eleganckie spodnie, Spodnie sztruksowe, Spodnie skórzane, Spodnie ciężowe, Bryczesy [spodnie], Spodnie [nieformalne], Krótkie spodnie, Spodnie dresowe, Spódnice golfowe, Spódnico-spodnie, Spódniczki baletowe, Taśmy do spodni, Spodnie pumpy [alladyngki], Spodnie ze stretchu, Kostiumy ze spódnicą, Spodniomy [kostiumy ze spodniami dla kobiet], Spodnie do kolan [bryczesy], Męskie i damskie kurtki, płaszcze, spodnie i kamizelki, Garnitury typu zoot suit [z workowatymi spodniami i długą, szeroką w ramionach marynarką], Kombinezony, Żakiety z dzianiny, Swetry, Swetry rozpinane, Swetry polo, Swetry marynarskie, Swetry z golfem, Swetry bez rękawów, Swetry z półgolfem, Swetry z okrągłym wykończeniem przy szyi, Płaszcze, Płaszcze skórzane, Płaszcze wieczorowe, Płaszcze plażowe, Płaszcze futrzane, Peleryny [płaszcze], Płaszcze damskie, Płaszcze kąpielowe, Płaszcze zimowe, Płaszcze przeciwdeszczowe, Grube płaszcze, Płaszcze z bawełny, Krótkie płaszcze [do samochodu], Płaszcze i kurtki futrzane, Płaszcze z materiału dzinsowego, Kurtki, Kurtki skórzane, Kurtki budrysówki, Kurtki dzinsowe, Kurtki dresowe, Długie kurtki, Kurtki futrzane, Kurtki puchowe, Kurtki narciarskie, Kurtki bluzy, Grube kurtki, Ocieplane kurtki, Kurtki wierzchnie, Kurtki dwustronne, Kurtki pilotki, Kurtki sportowe, Krótkie kurtki ciepłe, Ciepłe kurtki robocze, Kurtki z rękawami, Kurtki bez rękawów, Kurtki przeciwdeszczowe z kapturem, Krótkie luźne kurtki do pasa, Dwurzędowe kurtki marynarskie [bosmanki], Kurtki z kapturem chroniące przed zimnem i wiatrem, Apaszki [chustki], Chustki [apaszki], Chustki na głowę, Czapki wełniane, Czapki futrzane, Czapki bejsbolówki, Czapki dziane, Czapki z pomponem, Czapki bez daszków, Czapki z daszkiem, Czapki ze sztucznego futra, Kapelusze, Kapelusze przeciwsłoneczne, Kapelusze plażowe, Kapelusze futrzane, Kapelusze słomkowe, Toczki [kapelusze], Cylindry [kapelusze], Modne kapelusze, Szale-tuby, Chusty, szale na głowę, Szale, Szaliki, Kaszmirowe szale, Szaliki jedwabne, Szale i etole, Długie szale damskie, Szale [tylko z trykotu], Szale i chusty na głowę, Szaliki do zawijania wokół szyi, Bolerka, Spodnie dziecięce, Buty dziecięce, Wyprawki dziecięce [odzież], Majtki dziecięce [odzież], Kostiumy do użytku podczas dziecięcych zabaw przebieranych, **26** Gumki do włosów, Gumki do kucyków i wstążki do włosów, Ozdoby do włosów, wałki do włosów, artykuły do upinania włosów oraz peruki i sztuczne włosy, Wstążki do włosów, Przepaski do włosów, Frotki do włosów, Chusty do włosów, Wsuwki do włosów, Spinki do włosów, Szpilki do włosów, Klamry do włosów, Kokardy do włosów, Wałki do włosów, Sprężynki do włosów [akcesoria do włosów], Elastyczne wstążki do włosów, Elastyczne opaski do włosów, Sploty włosów, Kosmyki

włosów, Włosy syntetyczne, Ludzkie włosy, Dekoracyjne akcesoria do włosów, Szpilki do kręcenia włosów, Sprężynki [akcesoria do włosów], Szpilki i wsuwki do włosów, Ozdoby do włosów w postaci opasek do zawijania włosów, Spinki do kręcenia włosów, Wałki do włosów nieelektryczne, Gumka do związywania włosów, Papiloty spiralne do włosów, Elektryczne wałki do włosów, Wałki do włosów, elektryczne lub nieelektryczne, inne niż przyrządy ręczne, Nakrycia głowy dla panny młodej w postaci ozdobnych grzebieni do włosów, Wałki do włosów, elektryczne lub nieelektryczne, inne niż przyrządy ręczne, Wałki do włosów, elektryczne, inne niż przyrządy ręczne, Ozdobne frędzelki do włosów do japońskich fryzur (negake), Gąbki do upinania włosów w kok, Wsuwki do układania włosów w fale, Ozdoby do włosów w formie grzebieni, Koreańskie ozdobne spinki do włosów [Binyeo], Ozdobne grzebienie do japońskich fryzur (marugushi), Koronkowe ozdoby, Wstążki ozdobne, Ozdobne guziki, Ozdoby do kapeluszy nie z metali szlachetnych, Kokardy papierowe [ozdoby do włosów], Ozdoby do ubrań, Dodatki do odzieży, artykuły do zycia i ozdobne artykuły tekstylne, Broszki [dodatki do ubrań], Ozdoby do kapeluszy, Szpilki do kapeluszy, inne niż biżuteria, Wstążki do kapeluszy, Szpilki do mocowania kapeluszy, inne niż biżuteria, **35** Usługi reklamowe w zakresie odzieży, Usługi sprzedaży detalicznej związane ze sprzedażą odzieży i dodatków odzieżowych, Usługi sklepów detalicznych online obejmujące odzież, Usługi sprzedaży detalicznej w związku z odzieżą, Usługi sprzedaży hurtowej w związku z odzieżą, Usługi w zakresie detalicznej sprzedaży wysyłkowej odzieży, Usługi w zakresie sklepów detalicznych w branży odzieżowej, Usługi handlu detalicznego w odniesieniu do akcesoriów odzieżowych, Usługi w zakresie wysyłkowej sprzedaży detalicznej akcesoriów odzieżowych, Usługi sprzedaży detalicznej świadczone online w zakresie artykułów odzieżowych, Usługi sprzedaży detalicznej w związku z nakryciami głowy, Usługi sprzedaży hurtowej w związku z nakryciami głowy, Usługi sprzedaży detalicznej w związku z obuwiem, Usługi sprzedaży hurtowej w związku z obuwiem, Usługi sprzedaży detalicznej w zakresie bielizny, Usługi sprzedaży hurtowej w zakresie bielizny, Sprzedaż detaliczna kart przedpłaconych dla osób trzecich do zakupu odzieży, Usługi sprzedaży detalicznej w zakresie akcesoriów do włosów, Usługi sprzedaży detalicznej w zakresie gumek do włosów, Usługi sprzedaży detalicznej w zakresie opasek na głowę, Usługi sprzedaży detalicznej w zakresie ozdób do włosów, Usługi sprzedaży hurtowej w zakresie akcesoriów do włosów, Usługi sprzedaży hurtowej w zakresie gumek do włosów, Usługi sprzedaży hurtowej w zakresie opasek na głowę, Usługi sprzedaży hurtowej w zakresie ozdób do włosów, Reklama, Promocja sprzedaży, Promocja sprzedaży dla osób trzecich.

(111) **357121** (220) 2022 03 07 (210) 540663

(151) 2022 09 20 (441) 2022 06 06

(732) OPERON SPÓŁKA Z OGRANICZONĄ ODPOWIEDZIALNOŚCIĄ, Gdynia (PL)

(540) (znak słowny)

(540) Operon Mobilna Szkoła

(510), (511) **9** Audiowizualne urządzenia dydaktyczne [do nauczania], Urządzenia i przyrządy do nauczania, Aparaty fotograficzne, Nagrania multimedialne, Aparaty kinematograficzne, Dyski do rejestracji dźwięku, Dyski kompaktowe audio-video i CD-ROMY, Dyski magnetyczne, Filmy naświetlone, Filmy animowane, Urządzenia do montażu filmów kinematograficznych, Filtry fotograficzne, Urządzenia do transmisji dźwięku, Ekran fotograficzny, Interfejsy komputerowe, Kamery video zespolone z magnetofonem, Karty magnetyczne kodowane, Kasety video, Kasety video z gramami, Fotograficzne lampy, Logi, Lupy optyczne, Magnetyczne nośniki danych, Mierniki, Miary, Nośniki do rejestrów dźwięków, Odtwarzacze kaset, Odtwarzacze płyt DVD, Odtwarzacze płyt kompaktowych, Nagrane oprogramowanie komputerowe, Płyty fonograficzne, Programy gier kompaktowych, Nagrane programy komputerowe, Nagrane programy sterujące komputerowe, Oprogramowanie komputerowe do sterowania i zarządzania aplikacjami serwerów dostępowych, Mobilne aplikacje, Mobilne aplikacje edukacyjne i naukowe, Edukacyjne aplikacje na tablety, Oprogramowanie i aplikacje do urządzeń przenośnych do celów edukacyjnych, Oprogramowanie multimedialne, Aparatura kadrująca do przezrocza, Przezrocza fotograficzne, Przyrządy matematyczne, Przyrządy meteorologiczne, Przyniesiony fotograficzny, Taśmy magnetyczne, Taśmy magnetyczne dla komputerów, Taśmy video, Urządzenia projekcyjne, Elektroniczne książki i pu-

blikacje, Drukarki komputerowe, Grafiki komputerowe do pobrania, 16 Afisze, Albumy, Almanachy, Blankiety, Broszury, Czasopisma, Druki, Formularze, Fotografie, Gazety, Kalendarze, Katalogi, Taśmy papierowe i karty do zapisów programów, Książki, Mapy, Naklejki, Nalepki, Obwoluty, Periodyki, Prospekty, Publikacje drukowane, Rysunki drukowane, Skorowidze, Zakładki do książek, Kartki okolicznościowe, Materiały instruktażowe i do nauczania, Reprodukcje dokumentów, Emblematy, Etykiety, Obrazy, Koperty firmowe, Kartki kartotekowe, Folie z tworzyw sztucznych do pakowania, Folie z tworzyw sztucznych z pęcherzykami powietrza, Torby do pakowania z papieru lub z tworzyw sztucznych, 41 Usługi wydawnicze, Usługi wydawnicze w zakresie elektronicznych książek i czasopism w Internecie, Publikowanie multimedialne książek, Multimedialne wydania publikacji elektronicznych, Publikowanie multimedialne magazynów, czasopism i gazet, Usługi w zakresie edukacji, Informacje o edukacji, Prowadzenia nauczania korespondencyjnego, Organizowanie i prowadzenie seminariów, sympozjów, zjazdów, konferencji, Publikowanie książek, tekstów i innych niż teksty reklamowe, również w Internecie i elektronicznie, Szkolenia edukacyjne, Nauczanie, Nauczania za pośrednictwem Internetu, Organizacja wystaw kulturalnych, edukacyjnych, Organizowanie pokazów, wystaw, ekspozycji tematycznych, Fotografika w formie robienia zdjęć i reportaży, Udostępnianie obiektów i sprzętu do nauczania, Usługi biblioteki multimedialnej, Udostępnianie rozrywki multimedialnej za pomocą strony internetowej.

(111) **357122** (220) 2022 05 05 (210) 542734
 (151) 2022 09 16 (441) 2022 05 30
 (732) SMP AGRO SPÓŁKA Z OGRANICZONĄ ODPOWIEDZIALNOŚCIĄ, Komorniki (PL)
 (540) (znak słowno-graficzny)
 (540) Masterflos
 (540)

Masterflos

(591) czarny, biały
 (531) 29.01.12, 27.05.01, 01.15.15
 (510), (511) 1 Nawozy, Nawozy biologiczne, Nawozy dla rolnictwa, Nawozy do roślin, Chemiczne środki wspomagające do użytku w ogrodnictwie, Chemiczne środki wspomagające do użytku w rolnictwie, Adjuwanty, nieprzeznaczone do celów medycznych lub weterynaryjnych, 5 Pestycydy, Pestycydy do celów ogrodniczych, Pestycydy rolnicze.

(111) **357123** (220) 2022 05 05 (210) 542739
 (151) 2022 09 16 (441) 2022 05 30
 (732) SMP AGRO SPÓŁKA Z OGRANICZONĄ ODPOWIEDZIALNOŚCIĄ, Komorniki (PL)
 (540) (znak słowno-graficzny)
 (540) plo-N BIO LIDER
 (540)



(591) czarny, zielony, jasnozielony, ciemnozielony, niebieski, szary
 (531) 29.01.15, 27.05.01, 26.01.01, 26.01.15, 05.03.11, 05.03.13
 (510), (511) 1 Nawozy, Nawozy biologiczne, Nawozy dla rolnictwa, Nawozy do roślin, Chemiczne środki wspomagające do użytku w ogrodnictwie, Chemiczne środki wspomagające do użytku w rolnictwie, Adjuwanty, nieprzeznaczone do celów medycznych lub weterynaryjnych, 5 Pestycydy, Pestycydy do celów ogrodniczych, Pestycydy rolnicze.

(111) **357124** (220) 2022 05 09 (210) 542829
 (151) 2022 09 19 (441) 2022 06 06

(732) PRZEDSIĘBIORSTWO WDROŻENIOWE PRO-SERVICE SPÓŁKA Z OGRANICZONĄ ODPOWIEDZIALNOŚCIĄ, Kraków (PL)
 (540) (znak słowno-graficzny)
 (540) eurotox
 (540)



(591) niebieski, czarny
 (531) 26.01.01, 26.01.05, 27.05.01, 29.01.12
 (510), (511) 9 Wykrywacze [detektory], Systemy alarmowe, Mikroprocesowe systemy detekcji i pomiaru gazów, Detektory gazów, Detektory gazów toksycznych i wybuchowych, Mierniki gazów toksycznych i wybuchowych, Urządzenia i instrumenty sygnalizacyjne, Instalacje elektryczne do zdalnego sterowania procesami przemysłowymi, Sterowniki stosowane w informatyce oraz podczas detekcji i pomiaru gazów, Elektroniczny i elektryczny system bezpieczeństwa w przemyśle, mieszkalnictwie, energetyce, Programy komputerowe.

(111) **357125** (220) 2022 05 09 (210) 542833
 (151) 2022 09 13 (441) 2022 05 30
 (732) WUPRINŻ SPÓŁKA AKCYJNA, Poznań (PL)

(540) (znak słowny)
 (540) WUPRINŻ
 (510), (511) 37 Budowa instalacji wodociągowych, Instalacja wodociągów, Instalacja systemów wodociągowo-kanalizacyjnych, Podziemne prace konstrukcyjne w zakresie wodociągów, Montaż instalacji kanalizacyjnych, gazowych i wodociągowych, Budownictwo, Budownictwo nieruchomości, Budowa infrastruktury, Usługi budowlane i konstrukcyjne, Budownictwo podziemne, Budownictwo przemysłowe, Wynajem sprzętu budowlanego, Wynajem maszyn budowlanych, Naprawcze roboty budowlane, Nadzór budowlany, Usługi doradcze i informacyjne dotyczące budownictwa, 42 Inżynieria (prace inżynierskie), Usługi inżynierskie oraz usługi inżynierskie wspomagane komputerowo, Testy inżynierskie, Pomiary inżynierskie, Badania inżynierskie, Usługi w zakresie inżynierii budowlanej, Doradztwo w zakresie inżynierii wodno-łądowej, Inspekcja budowlana [ogłędziny], Nadzór i inspekcja techniczna, Usługi inspekcyjne w zakresie konstrukcji budowlanych, Usługi inspekcyjne w zakresie konstrukcji wodociągowych, kanalizacyjnych, mieszkaniowych i infrastrukturalnych, Usługi inspekcyjne w zakresie instalacji wodociągowych, kanalizacyjnych, mieszkaniowych i infrastrukturalnych.

(111) **357126** (220) 2022 05 12 (210) 542937
 (151) 2022 09 20 (441) 2022 06 06
 (732) Mastercard International Incorporated, Purchase (US)
 (540) (znak słowno-graficzny)
 (540) Powymieniane
 (540)



(591) biały, pomarańczowy, czerwony, czarny
 (531) 26.01.01, 27.05.01, 29.01.14
 (510), (511) 9 Sprzęt komputerowy i pobieralne oprogramowanie do ułatwiania i administrowania transakcjami płatności, transakcjami bankowymi i usługami kart płatniczych, Sprzęt komputerowy i pobieralne oprogramowanie do elektronicznego przetwarzania i przesyłania danych dotyczących płatności rachunków, Sprzęt komputerowy i pobieralne oprogramowanie dla usług związanych z wypłatami gotówkowymi, usług bankomatowych, uwiaryzalniania transakcji, usług trasowania, usług autoryzacji i rozliczeń, wykrywania i kontroli oszustw, usług awaryjnego odtwarzania danych i szyfrowania, Urządzenia i sprzęt telekomunikacyjny i elektryczny, mianowicie, urządzenia do nagrywania, transmisji i odtwarzania danych, w tym dźwięku i obrazu, Maszyny księgujące, Urządzenia do śledzenia, zarządzania i analizy rachunków finansowych poprzez globalną sieć komputerową, Sprzęt i pobieralne oprogramowanie komputerowe, mianowicie do robocudowywania, utrzymywania i użytkowania lokalnych i rozległych sieci komputerowych, Systemy do odczytywania kart pamięci i systemy do odczyty-

wania danych zapisanych w pamięciach, mianowicie, w pamięciach układów scalonych i pamięciach kart bankowych, Publikacje elektroniczne do pobrania, Urządzenia drukujące do systemów przetwarzania danych i systemów transakcji finansowych, Kodery i dekodery, Modemy, Sprzęt komputerowy i pobieralne oprogramowanie komputerowe ułatwiające dokonywanie transakcji płatniczych drogą elektroniczną poprzez sieci bezprzewodowe, globalne sieci komputerowe i/lub przenośne urządzenia telekomunikacyjne, Sprzęt komputerowy i pobieralne oprogramowanie komputerowe do tworzenia kluczy szyfrujących, certyfikatów cyfrowych i podpisów cyfrowych, Pobieralne oprogramowanie komputerowe do bezpiecznego przechowywania i wyszukiwania danych oraz przesyłania poufnych informacji o kliencie na użytek osób prywatnych, instytucji bankowych i finansowych, Sprzęt komputerowy i pobieralne oprogramowanie komputerowe ułatwiające identyfikację i uwierzytelnienie urządzeń komunikacji bliskiego zasięgu (NFC) oraz urządzeń do identyfikacji za pomocą fal radiowych (RFID), Pobieralne oprogramowanie komputerowe zawierające portfel cyfrowy do udzielenia dostępu do kuponów, bonów, kodów do bonów i rabatów w handlu detalicznym oraz uzyskania nagród lojalnościowych lub pieniężnych, Pobieralne oprogramowanie komputerowe zawierające portfel cyfrowy, które umożliwia użytkownikom dostęp do informacji dotyczących porównywania cen, recenzji produktów, hiperłączy do witryn internetowych innych podmiotów oferujących sprzedaż detaliczną oraz informacji o zniżkach, Aplikacje do użytkowania w związku z bezstykowymi terminalami płatniczymi w celu umożliwienia sprzedawcom akceptacji bezdotykowych transakcji handlowych za pomocą urządzeń mobilnych, bezdotykowych prezentacji danych uwierzytelniających i bezdotykowej realizacji kuponów, rabatów, zniżek, bonów i ofert specjalnych, Pobieralne oprogramowanie komputerowe do zarządzania i weryfikacji transakcji kryptowalutowych z wykorzystaniem technologii blockchain (łańcucha bloków), Pobieralne oprogramowanie komputerowe do generowania kluczy kryptograficznych do otrzymywania i wydawania kryptowaluty, Pobieralne oprogramowanie komputerowe do użytku jako portfel kryptowalutowy, Pobieralne oprogramowanie komputerowe do opartego na technologii blockchain (łańcucha bloków) zarządzania inwentarzem i łańcuchem dostaw, Pobieralne oprogramowanie komputerowe do uzyskiwania dostępu do, odczytywania i śledzenia informacji dotyczących transakcji finansowych w łańcuchu bloków, Układy scalone do telefonów komórkowych oraz urządzeń do komunikacji bliskiego zasięgu (NFC) i urządzeń do identyfikacji za pomocą fal radiowych (RFID), Kodowane karty magnetyczne i karty zawierające układ scalony (karty inteligentne), Kodowane karty dostępu, Karty z hologramem (kodowane), Karty obciążeniowe, karty bankowe, karty kredytowe, karty debetowe, karty z układami scalonymi, karty ratalne, karty z nagromadzoną wartością, karty będące elektronicznymi nośnikami danych, karty płatnicze, Karty bankowe, mianowicie, magnetycznie kodowane karty bankowe i karty bankowe wykorzystujące pamięci magnetyczne i układy scalone pamięciowe, Czytniki kart płatniczych, Czytniki kart kodowanych magnetycznie, czytniki kart będących elektronicznymi nośnikami danych, elektroniczne jednostki szyfrujące, Sprzęt komputerowy i pobieralne oprogramowanie komputerowe do użytku w usługach finansowych, bankowości i telekomunikacji, Pobieralne oprogramowanie komputerowe umożliwiające współdziałanie kart inteligentnych z terminalami i czytnikami, Komputerowe układy scalone wbudowane w telefony i inne urządzenia komunikacyjne, Sprzęt telekomunikacyjny, Terminale do transakcji w punktach sprzedaży i oprogramowanie komputerowe do transmisji, wyświetlania i przechowywania danych transakcyjnych, identyfikacyjnych i finansowych do użytku w usługach finansowych, bankowości i przemyśle telekomunikacyjnym, Urządzenia do identyfikacji za pomocą fal radiowych (ponderery), Elektroniczne urządzenia weryfikacyjne do sprawdzania autoryzacji kart obciążeniowych, kart bankowych, kart kredytowych, kart debetowych i kart płatniczych, Bankomaty, Części i wyposażenie do wszystkich wyżej wymienionych towarów, **35** Usługi doradztwa w zakresie działalności gospodarczej, Badania biznesowe, Agencje informacji handlowej, Prezentowanie produktów w mediach dla celów sprzedaży detalicznej, Usługi porównywania cen, Organizacja wystaw w celach handlowych lub reklamowych, Usługi doradcze w zakresie działalności handlowej, Badania rynkowe, Śledzenie, analiza, przewidywanie i sporządzanie raportów dotyczących zachowań nabywczych posiadaczy kart płatniczych, Promocja sprzedaży towarów i usług na rzecz osób trzecich za pomocą nagród i inicjatyw motywacyjnych tworzonych w związku z używaniem kart kredytowych, debetowych i płatniczych, Zarządzanie programami lojalnościowymi i programami oferującymi nagrody, Pomoc w zakresie zarządzania działalnością han-

dlową, przemysłową i gospodarczą, Wycena gospodarcza, Usługi doradcze w zakresie zarządzania działalnością gospodarczą, Przygotowywanie wyciągów z kont lub rachunków, sporządzanie sprawozdań rachunkowych, Prowadzenie ksiąg rachunkowych, usługi księgowość, Badania w dziedzinie działalności gospodarczej, Usługi kreowania wizerunku (public relations), Usługi sprzedaży detalicznej świadczone online lub za pomocą środków telekomunikacji mobilnej w zakresie wydawania kart kredytowych, debetowych lub płatniczych, Zarządzanie komputerowymi bazami danych, Tworzenie indeksów informacji za pomocą technologii blockchain, Promocja koncertów i wydarzeń kulturalnych na rzecz osób trzecich, Reklama usług transportowych, turystycznych, hoteli, zakwaterowania, żywności i posiłków, sportu, rozrywki i zwiedzania, Dostarczanie informacji ośnośnie zakupów towarów i usług online przez Internet i inne sieci komputerowe, Zarządzanie rachunkami finansowymi, księgami rachunkowymi i dokumentacją finansową, Usługi informacyjne, doradcze i konsultacyjne dotyczące wszystkich wyżej wymienionych usług, **36** Usługi konsultacji finansowych, Udzielanie informacji finansowych, Sponsoring finansowy, Usługi finansowe, a mianowicie usługi bankowe, usługi związane z kartami kredytowymi, kartami debetowymi, kartami obciążeniowymi, kartami ratalnymi, usługi związane z kartami przedpłaconymi oferowane za pomocą kart z nagromadzoną wartością, elektroniczne transakcje kredytowe i debetowe, usługi w zakresie regulowania i prezentacji rachunków, usługi w zakresie wypłaty gotówki, usługi weryfikacji czeków, usługi realizacji czeków, usługi dostępu do depozytów oraz usługi bankomatowe, uwierzytelnianie i rozliczanie transakcji, uzgadnianie transakcji, zarządzanie gotówką, zbiorcze rozliczanie funduszy, rozliczanie funduszy konsolidacyjnych, zbiorcze regulowanie sporów, usługi przenoszenia środków pieniężnych w zakresie kart płatniczych, elektroniczne przetwarzanie płatności, uwierzytelnianie i weryfikacja transakcji płatniczych, Elektroniczny transfer środków pieniężnych i usługi wymiany walut, Usługi przetwarzania płatności kryptowalutami, Usługi wymiany kryptowalut z wykorzystaniem technologii blockchain, Informacje finansowe w zakresie kryptowalut, Usługi wyceny finansowej i zarządzania ryzykiem świadczone na rzecz osób trzecich w zakresie kredytów konsumenckich, Rozpowszechnianie informacji finansowych poprzez światową sieć komputerową, Analizy i konsultacje finansowe, Usługi przetwarzania dla transakcji finansowych dokonywanych przez posiadaczy kart za pośrednictwem bankomatów, Utrzymywanie dokumentacji finansowej, Usługi związane z elektronicznymi portmonetkami (cyfrowymi portfelami) z nagromadzoną wartością, elektroniczne usługi płatnicze z nagromadzoną wartością oraz usługi w zakresie zatwierdzania i rozliczania transakcji z nagromadzoną wartością, Usługi bankowości elektronicznej świadczone za pomocą światowej sieci komputerowej, Usługi izb rozliczeniowych (clearing house), Usługi dotyczące nieruchomości, Wycena nieruchomości, Zarządzanie inwestycjami w nieruchomości, Inwestycje dotyczące nieruchomości, Usługi ubezpieczania nieruchomości, Finansowanie nieruchomości, Działalność w zakresie pośrednictwa w branży nieruchomości, Usługi w zakresie wyceny i szacowania majątku nieruchomości, Usługi agencji nieruchomości, Szacowanie nieruchomości, Zarządzanie nieruchomościami, Administrowanie sprawami finansowymi dotyczącymi nieruchomości, Udzielanie pożyczek i kredytów dotyczących nieruchomości, Usługi finansowe dotyczące rozbudowy nieruchomości lub usług developerskich, Usługi pośrednictwa finansowego w zakresie nieruchomości, Inwestycje kapitałowe w nieruchomości, Usługi inwestowania w nieruchomości komercyjne, Usługi finansowe dotyczące nabywania mienia, Usługi finansowe dotyczące sprzedaży mienia, Dzierżawa majątku nieruchomości, Usługi zarządzania majątkiem dotyczące transakcji w zakresie nieruchomości, Wycena majątku, Zarządzanie portfelem nieruchomości, Finansowanie kredytów hipotecznych i sekurytyzacja aktywów, Usługi konsultacyjne dotyczące sposobów płatności, usług bankowych, usług związanych z kartami kredytowymi, debetowymi i płatniczymi, Usługi informacyjne, doradcze i konsultacyjne dotyczące wszystkich wyżej wymienionych usług, **42** Usługi naukowe i techniczne oraz związane z nimi prace badawcze i projektowe, Usługi w zakresie analiz i badań przemysłowych, Projektowanie i rozbudowa sprzętu komputerowego i oprogramowania, Konwersja danych lub dokumentów z nośników fizycznych na nośniki elektroniczne, Usługi konsultacyjne w zakresie sprzętu i oprogramowania komputerowego, Programowanie komputerowe, Usługi wsparcia technicznego i doradztwa w zakresie zarządzania systemami komputerowymi, bazami danych i aplikacjami, Umożliwianie tymczasowego użytkowania niepobieralnego oprogramowania i aplikacji do zarządzania, lokalizacji, aktywowania i odwoływania uwierzytelnienia i cyfrowych danych uwierzytelniających do urządzeń komunikacji bliskiego zasięgu (NFC), Pro-

jektowanie, rozbudowa, konserwacja i uaktualnianie sprzętu komputerowego, oprogramowania użytkowego do mobilnych urządzeń cyfrowych, Projektowanie, rozbudowa, konserwacja i uaktualnianie pobieralnych programów komputerowych i oprogramowania użytkowego do telefonów komórkowych i innych urządzeń cyfrowych, które umożliwiają użytkownikom dostęp do kuponów, bonów, kodów do bonów, rabatów, informacji dotyczących porównywania cen, recenzji produktów, hiperłączy do witryn internetowych sklepów detalicznych osób trzecich i informacji o rabatach, Projektowanie, rozbudowa, konserwacja i uaktualnianie pobieralnych programów komputerowych i oprogramowania użytkowego umożliwiających użytkownikom dostęp do promocyjnych ofert sprzedaży i uzyskanie nagród pieniężnych, które mogą być zapisane na konto użytkownika poprzez usługę cash-back, Dostarczanie aplikacji komputerowych (ASP) obejmujących oprogramowanie do odbierania, przesyłania, wyświetlania bonów, kuponów, kodów do bonów, ofert specjalnych, recenzji, informacji o produktach, informacji dotyczących porównywania cen, hiperłączy do witryn internetowych oraz do odbierania i przesyłania danych do zakupu towarów i usług, Usługi dostawców aplikacji obejmujące oprogramowanie do dostarczania klientom informacji dotyczących zniżek, bonów i ofert specjalnych na towary lub usługi osób trzecich, Usługi dostawców aplikacji dotyczące oprogramowania do serwisów społecznościowych, Projektowanie grafiki w celu kompilacji stron internetowych, Informacje dotyczące sprzętu komputerowego i oprogramowania dostarczane online z globalnej sieci komputerowej lub z Internetu, Tworzenie i utrzymywanie witryn internetowych, Hosting witryn internetowych na rzecz osób trzecich, Tworzenie stron internetowych, Projektowanie, tworzenie i hosting handlowych serwisów internetowych, Projektowanie, tworzenie i hosting witryn internetowych służących do opłacania rachunków, Usługi związane z komputerami i Internetem, mianowicie, udostępnianie elektronicznych baz danych online przez globalną sieć komputerowa w dziedzinie uwierzytelniania i weryfikacji tożsamości, Szyfrowanie i deszyfrowanie danych w zakresie informacji finansowych, Usługi uwierzytelniania podpisów cyfrowych w celu uwierzytelnienia osób trzecich, mianowicie szyfrowanie danych i utrzymywanie integralności danych, Udostępnianie osobom trzecim szyfrowanych i cyfrowo podpisanych oraz uwierzytelnionych danych do użytku przy wydawaniu i weryfikacji certyfikatów cyfrowych w zakresie uwierzytelniania dokumentów, Weryfikowanie, uwierzytelnianie, wydawanie, dostarczanie certyfikatów cyfrowych oraz zarządzanie nimi, Usługi konsultacji technicznych w dziedzinie programowania komputerowego, finansowych sieci komputerowych, przetwarzania danych, bezpiecznej komunikacji, szyfrowania i deszyfrowania danych oraz zabezpieczenia sieci lokalnych, Rozpowszechnianie informacji poprzez globalną sieć komputerową w dziedzinie oprogramowania komputerowego, sprzętu komputerowego, finansowych sieci komputerowych i sieci lokalnych, Usługi przetwarzania danych i weryfikacji danych, Usługi przechowywania i odzyskiwania danych, Usługi informacyjne dotyczące repozytorium danych i profili klienckich, Dzierżawa czasu dostępu do komputerowych baz danych, Usługi informacyjne, doradcze i konsultacyjne w zakresie wszystkich wyżej wymienionych usług.

(111) **357127** (220) 2018 03 15 K (210) 542940
 (151) 2022 09 20 (441) 2022 06 06
 (732) GTT Communications, Inc., McLean (US)
 (540) (znak słowny)
 (540) GTT
 (510), (511) **38** Udostępnianie usług komunikacyjnych, mianowicie sieci rozległe, zapewnianie dostępu do internetu, usługi poczty głosowej, usługi informacyjne i usługi w zakresie zarządzania.

(111) **357128** (220) 2022 05 12 (210) 542945
 (151) 2022 09 20 (441) 2022 06 06
 (732) FAGRON SPÓŁKA Z OGRANICZONĄ ODPOWIEDZIALNOŚCIĄ, Kraków (PL)
 (540) (znak słowny)
 (540) Nourisil
 (510), (511) **3** Maści [nielecznicze], Maści do celów kosmetycznych, Kremy, emulsje i żele nawilżające, Kremy dermatologiczne [inne niż lecznicze], Kremy do odżywiania skóry do celów kosmetycznych, Kremy i balsamy kosmetyczne, Kremy korygujące, Kremy kosmetyczne odżywcze, Kremy nielecznicze, **5** Farmaceutyki i naturalne środki lecznicze, Preparaty i substancje lecznicze, Preparaty lecznicze

do leczenia chorób zakaźnych, Lecznicze żele do ciała, Antybakteryjne żele na bazie alkoholu do odkażania skóry, Żele antybakteryjne, Żele do stosowania miejscowego do użytku medycznego i terapeutycznego, Żele przeciwzapalne, Maści do celów farmaceutycznych, Maści do leczenia oparzeń słonecznych, Maści o właściwościach leczniczych, Maści lecznicze do stosowania na skórę, Lek łagodzący oparzenia, Preparaty przyspieszające wzrost tkanek naskórka do leczenia oparzeń, Medyczne opatrunki do ran, Materiały opatrunkowe do ran, Środki antyseptyczne do pielęgnacji ran, Preparaty farmaceutyczne do ran, Ziołowe maści na rany na skórze dla zwierząt domowych, Płynne opatrunki do ran skóry, Preparaty farmaceutyczne do leczenia ran, Kremy farmaceutyczne, Kremy lecznicze, Kremy lecznicze do ochrony skóry, Kremy do stosowania na noc [lecznicze], Kremy do użytku dermatologicznego, Kremy ziołowe do celów medycznych, Maści do leczenia blizn, Żele na bazie silikonu do leczenia blizn, **10** Silikonowe plastry żelowe do leczenia blizn.

(111) **357129** (220) 2022 05 12 (210) 542960
 (151) 2022 09 21 (441) 2022 06 06
 (732) MIECHOWICZ BOGDAN BIURO ROZWIĄZAŃ INFORMATYCZNYCH, Zielona Góra (PL)
 (540) (znak słowny)
 (540) Klinika XP
 (510), (511) **9** Programy do przetwarzania danych.

(111) **357130** (220) 2022 05 05 (210) 542737
 (151) 2022 09 16 (441) 2022 05 30
 (732) SMP AGRO SPÓŁKA Z OGRANICZONĄ ODPOWIEDZIALNOŚCIĄ, Komorniki (PL)
 (540) (znak słowno-graficzny)
 (540) HeptonBIO LIDER
 (540)



(591) czarny, zielony, jasnozielony, ciemnozielony, niebieski
 (531) 29.01.15, 27.05.01, 26.01.01, 26.01.15, 26.11.13, 05.03.11, 05.03.13
 (510), (511) **1** Nawozy, Nawozy biologiczne, Nawozy chemiczne, Nawozy do roślin, Chemiczne środki wspomagające do użytku w ogrodnictwie, Chemiczne środki wspomagające do użytku w rolnictwie, Adjuwanty, nieprzeznaczone do celów medycznych lub weterynaryjnych, **5** Pestycydy, Pestycydy do celów ogrodniczych, Pestycydy rolnicze.

(111) **357131** (220) 2022 05 05 (210) 542735
 (151) 2022 09 16 (441) 2022 05 30
 (732) SMP AGRO SPÓŁKA Z OGRANICZONĄ ODPOWIEDZIALNOŚCIĄ, Komorniki (PL)
 (540) (znak słowno-graficzny)
 (540) Maxired BTH Biotech Horti
 (540)



(591) czarny, ciemnoróżowy, czerwony
 (531) 29.01.13, 27.05.01, 26.02.07
 (510), (511) **1** Nawozy, Nawozy biologiczne, Nawozy dla rolnictwa, Nawozy do roślin, Chemiczne środki wspomagające do użytku w ogrodnictwie, Chemiczne środki wspomagające do użytku w rolnictwie, Adjuwanty, nieprzeznaczone do celów medycznych lub weterynaryjnych, **5** Pestycydy, Pestycydy do celów ogrodniczych, Pestycydy rolnicze.

(111) **357132** (220) 2022 05 12 (210) 542976
 (151) 2022 09 20 (441) 2022 06 06

(732) WELCOME AIRPORT SERVICES SPÓŁKA Z OGRANICZONĄ ODPOWIEDZIALNOŚCIĄ, Warszawa (PL)

(540) (znak słowny)

(540) WELCOME

(510), (511) **35** Doradztwo i konsultacje w zakresie działalności gospodarczej, Pomoc w prowadzeniu działalności gospodarczej, zarządzanie i administrowanie działalnością gospodarczą, Usługi administrowania działalnością gospodarczą w dziedzinie transportu, Usługi administrowania lotniskami, Usługi w zakresie zarządzania biznesowego świadczone na rzecz portów lotniczych, Zarządzanie flotą transportową [dla osób trzecich], Usługi wsparcia administracyjnego i przetwarzania danych, Usługi przetwarzania danych w dziedzinie transportu, Doradztwo biznesowe w dziedzinie transportu i dostaw, Usługi reklamowe, marketingowe i promocyjne, Reklama związana z transportem i dostawą, Zarządzanie zasobami ludzkimi i usługi rekrutacji personelu, Rekrutacja naziemnego personelu linii lotniczych, Rekrutacja pokładowego personelu linii lotniczych, **37** Usługi budowlane, konstrukcyjne, rozbiórkowe i wyburzeniowe, Budowa infrastruktury lotniczej, Zarządzanie projektami na miejscu inwestycji w zakresie budowy obiektów lotniskowych, Konserwacja i naprawa budynków, Naprawa, konserwacja i tankowanie pojazdów, Usługi konserwacyjne i naprawcze dotyczące przemysłu transportu lotniczego, Czyszczenie pasów startowych lotnisk, **38** Usługi telekomunikacyjne, Dostarczanie i wynajem infrastruktury i sprzętu telekomunikacyjnego, Usługi w zakresie telekomunikacji lotniczej, **39** Transport, Transport lotniczy, Transport powietrzny, Logistyka transportu, Usługi lotniskowe, Usługi związane z liniami lotniczymi, Usługi linii lotniczych w zakresie transportu, Usługi informacji, doradztwa i rezerwacji w zakresie transportu, Udzielanie informacji dotyczących transportu lotniczego, Usługi linii lotniczych w zakresie transportu pasażerów, Obsługa naziemna pasażerów, Usługi związane z odprawą pasażerów na lotniskach, Usługi w zakresie parkowania na lotniskach, Usługi transferów lotniskowych, Usługi komunikacji wahadłowej dla pasażerów pomiędzy parkingami lotniska a lotniskiem, Usługi odprawy lotniskowej pasażerów, Obsługa bagażowa na lotniskach, Usługi w zakresie udzielania informacji lotniskowych na temat lotnictwa, Usługi rezerwacji podróży lotniczych, Usługi związane z biletami lotniczymi, Usługi linii lotniczych w zakresie transportu ładunku, Usługi międzynarodowego transportu lotniczego ładunków, Obsługa naziemna towarów na lotniskach, Naziemna obsługa statków powietrznych, Transport naziemny związany z przemysłem lotniczym, Pakowanie i składowanie towarów, Usługi w zakresie cargo i frachtu, Ładowanie frachtu lotniczego, Doradztwo w zakresie transportu lotniczego, Udostępnianie obiektów i sprzętu lotniskowego dla lotnictwa, Parkowanie i przechowywanie pojazdów, Usługi wynajmu związane z pojazdami, transportem i magazynowaniem, Usługi kontroli ruchu lotniczego, Usługi naziemnej kontroli ruchu dla lotnictwa, **45** Usługi prawne, Usługi w zakresie zapewniania bezpieczeństwa i ochrony osób i mienia, Usługi w zakresie ochrony lotnisk, Usługi w zakresie bezpieczeństwa pasażerów linii lotniczych, Kontrola bezpieczeństwa osób i bagażu na lotniskach, Usługi w zakresie opieki, Opieka nad dziećmi pod nieobecność rodziców, Usługi dotrzymywania towarzystwa osobom starszym i niepełnosprawnym, Usługi biura rzeczy znalezionych.

(111) **357133** (220) 2022 02 07 (210) 539553
(151) 2022 09 07 (441) 2022 05 02

(732) WĄSIKIEWICZ DARIUSZ, WĄSIKIEWICZ RADOŚLAW, WĄSIKIEWICZ MATEUSZ ASEPTA SPÓŁKA CYWILNA, Bielsko-Biała (PL)

(540) (znak słowny)

(540) Kolendrosan

(510), (511) **5** Preparaty i artykuły medyczne i weterynaryjne, Suplementy diety i preparaty dietetyczne, Maści antyseptyczne, Preparaty antybakteryjne, Preparaty antyseptyczne, Środki bakterioobójcze, Spraye antybakteryjne, Dietetyczna żywność do celów medycznych, Białkowe suplementy diety, Dietetyczna żywność przystosowana do celów medycznych, Dietetyczne dodatki do żywności, Dietetyczne preparaty żywnościowe przystosowane do celów medycznych, Dietetyczne środki spożywcze do celów medycznych, Dodatki dietetyczne do użytku medycznego, Dodatki dietetyczne w formie napojów, Dodatki witaminowe, Dodatki witaminowe i mineralne, Dodatki witaminowe w płynie, Ekstrakty z kory do użytku nutraceutycznego, Dodatki do żywności do celów niemedycejskich, Herbata lecznicza,

Jedzenie liofilizowane przystosowane do celów medycznych, Krople witaminowe, Mieszane preparaty witaminowe, Mieszanki do picia będące suplementami diety, Mieszanki do picia w proszku z dodatkami odżywczymi, Mieszanki do picia w proszku będące suplementami diety o smaku owocowym, Mięta do celów farmaceutycznych, Mineralne suplementy diety, Mineralne suplementy diety dla ludzi, Mineralne suplementy odżywcze, Multiwitaminy, Mleczko pszczele do celów medycznych, Musujące tabletki witaminowe, Napoje stosowane w leczeniu, Napoje witaminizowane, Napoje wzbogacone witaminami do celów medycznych, Napoje z dodatkami dietetycznymi, Nośniki uwalniające substancje czynne w formie rozpuszczalnych warstw ułatwiających uwalnianie suplementów odżywczych, Odżywcze mieszanki do picia do stosowania jako zamienniki posiłków, Odżywcze suplementy diety, Preparaty dietetyczne dla dzieci, Preparaty dietetyczne do użytku medycznego, Preparaty dietetyczne i odżywcze, Preparaty multiwitaminowe, Preparaty nutraceutyczne dla ludzi, Preparaty witaminowe, Preparaty stosowane jako dodatki do żywności dla ludzi [lecznicze], Preparaty witaminowe i mineralne, Preparaty witaminowe w postaci suplementów diety, Preparaty wzbogacające organizm w niezbędne witaminy i mikroelementy, Probiotyki (suplementy), Produkty dietetyczne do celów medycznych, Przeciwutleniacze, Przeciwutleniacze do użytku leczniczego, Przeciwutleniacze do użytku dietetycznego, Przeciwutleniacze uzyskane z ziół, Przeciwutleniające suplementy diety, Przeciwutleniające suplementy, Sole wód mineralnych, Suplementy dietetyczne i odżywcze, Suplementy diety, Suplementy diety dla ludzi, Suplementy diety dla ludzi i zwierząt, Suplementy diety dla ludzi nieprzeznaczone do celów leczniczych, Suplementy diety do użytku dietetycznego, Suplementy diety do użytku medycznego, Suplementy diety do działania kosmetycznym, Suplementy diety poprawiające kondycję i wytrzymałość, Suplementy diety w płynie, Suplementy mineralne do żywności, Suplementy prebiotyczne, Suplementy witaminowe w postaci plastrów, Suplementy wzmacniające zawierające preparaty parafarmaceutyczne stosowane profilaktycznie i dla rekonwalescentów, Suplementy ziołowe, Suplementy ziołowe w płynie, Suplementy żywnościowe, Tabletki witaminowe, Witaminy i preparaty witaminowe, Zdrowotne suplementy diety sporządzone głównie z minerałów, Żelki witaminowe, Ziołowe dodatki dietetyczne dla osób ze specjalnymi wymaganiami dietetycznymi, Ziołowe suplementy diety dla osób o szczególnych wymaganiach dietetycznych, Żywność dietetyczna do celów leczniczych, Żywność dla diet medycznych, Żywność homogenizowana przystosowana do celów medycznych, Żywność liofilizowana przystosowana do celów medycznych, Maści do celów farmaceutycznych, Maści lecznicze, Maści o właściwościach leczniczych, Maści przeciwzapalne.

(111) **357134** (220) 2022 03 02 (210) 540530
(151) 2022 09 07 (441) 2022 05 23
(732) NEOVIA, Saint-Nolff (FR)
(540) (znak słowny)
(540) ATTRACT'IV
(510), (511) **31** Karmy i pasze dla zwierząt.

(111) **357135** (220) 2022 03 04 (210) 540583
(151) 2022 09 07 (441) 2022 05 23
(732) GRUPA PROGRES SPÓŁKA Z OGRANICZONĄ ODPOWIEDZIALNOŚCIĄ, Gdańsk (PL)
(540) (znak słowno-graficzny)
(540) KURS NA HR EKSPERCKA DEBATA ŚRODOWISK BIZNESU, NAUKI I WŁADZ SAMORZĄDOWYCH
(540)



(591) biały, różowy, czarny
(531) 17.05.21, 26.01.01, 26.01.06, 27.05.01, 29.01.13
(510), (511) **35** Usługi reklamowe, promocyjne i marketingowe, Pomoc w prowadzeniu działalności gospodarczej, zarządzanie i administrowanie działalnością gospodarczą, Usługi reklamowe,

marketingowe i promocyjne, **41** Usługi edukacyjne, rozrywkowe i sportowe, Edukacja, rozrywka i sport, Publikowanie, sprawozdawczość i pisanie tekstów.

(111) **357136** (220) 2022 03 14 (210) 540866
 (151) 2022 09 21 (441) 2022 06 06
 (732) RATTANLAND SPÓŁKA Z OGRANICZONĄ
 ODPOWIEDZIALNOŚCIĄ, Kostrzyn nad Odrą (PL)
 (540) (znak słowno-graficzny)
 (540) rattanland HOME & GARDEN
 (540)



(591) biały, czarny, zielony
 (531) 27.05.01, 29.01.13, 26.01.01, 26.01.03, 26.01.15
 (510), (511) **35** Usługi sprzedaży detalicznej w związku z meblami ogrodowymi, Usługi sprzedaży hurtowej w związku z meblami ogrodowymi.

(111) **357137** (220) 2022 03 14 (210) 540898
 (151) 2022 09 21 (441) 2022 06 06
 (732) SAVENCIA SA, Viroflay (FR)
 (540) (znak słowny)
 (540) KORTOS
 (510), (511) **29** Mleko, sery i produkty nabiałowe, Jadalne oleje i tłuszcze, Masło.

(111) **357138** (220) 2022 03 22 (210) 541170
 (151) 2022 09 20 (441) 2022 06 06
 (732) BONNIER BUSINESS (POLSKA) SPÓŁKA Z OGRANICZONĄ
 ODPOWIEDZIALNOŚCIĄ, Warszawa (PL)
 (540) (znak słowno-graficzny)
 (540) BONNIER Business Polska
 (540)

BONNIER
 Business Polska

(531) 27.05.01
 (510), (511) **16** Materiały drukowane, Materiały szkoleniowe i instruktażowe, Banery wystawowe z papieru, Biuletyny [materiały drukowane], Biuletyny informacyjne, Broszury, Certyfikaty drukowane, Czasopisma branżowe, Czasopisma fachowe, Czasopisma [periodyki], Długopisy kolorowe, Druki, Druki handlowe, Drukowane arkusze informacyjne, Drukowane ankiety, Drukowane dyplomy [nagrody], Drukowane emblematy, Drukowane etykiety papierowe, Drukowane foldery informacyjne, Drukowane materiały dydaktyczne, Drukowane materiały ilustracyjne, Drukowane materiały piśmienne, Drukowane materiały szkoleniowe, Drukowane nagrody, Drukowane papierowe tablice reklamowe, Drukowane ulotki informacyjne, Dyplomy drukowane, Etui do notatników, Gazety, Gazety codzienne, Kalendarze, Katalogi, Komunikaty prasowe [materiały drukowane], Materiały piśmienne, Materiały piśmienne i wyposażenie edukacyjne, Notesy, Notesy [artykuły papiernicze], Organizery osobiste, Organizery na biurko, Papierowe artykuły piśmienne, Periodyki, Periodyki [czasopisma], Periodyki drukowane, Plakaty reklamowe, Plakaty z kartonu, Plakaty wykonane z papieru, Plakietki z tektury, Plakietki papierowe, Plany drukowane, Publikacje drukowane, Publikacje edukacyjne, Publikacje periodyczne drukowane, Publikacje promocyjne, Publikacje reklamowe, Raporty, Reklamy drukowane, Terminarze miesięczne, Terminarze na biurko, Terminarze [materiały drukowane], Terminarze kieszonek, Terminarze, Wykłady drukowane, **35** Usługi reklamowe, marketingowe i promocyjne, Doradztwo, konsultacje i pomoc w zakresie reklamy, marketingu i promocji, Dystrybucja materiałów reklamowych, marketingowych i promocyjnych, Oferowanie i wynajem przestrzeni reklamowej, czasu reklamowego i mediów na reklamy, Udostępnianie powierzchni reklamowej, czasu reklamowego i mediów, Usługi programów lojalnościowych, motywacyjnych

i promocyjnych, Usługi public relations, Usługi w zakresie targów i wystaw handlowych, Usługi w zakresie wystaw i prezentacji produktów, Administrowanie dotyczące marketingu, Administrowanie konkursami w celach reklamowych, Administrowanie programami motywacyjnymi w celu promowania sprzedaży towarów i usług dla osób trzecich, Administrowanie zawodami w celach reklamowych, Agencja public relations, Agencje reklamowe, Aktualizowanie informacji reklamowych w komputerowej bazie danych, Analiza odbioru reklamy, Analiza reakcji na reklamę i badania rynkowe, Analiza świadomości społecznej w dziedzinie reklamy, Analizy odbioru reklamy, Analizy w zakresie reklamy, Dokonywanie uzgodnień w zakresie reklamy, Doradztwo w dziedzinie zarządzania działalnością gospodarczą i marketingu, Dostarczanie biznesowych informacji marketingowych, Dostarczanie informacji marketingowych, Dostarczanie informacji marketingowej, Dostarczanie informacji marketingowych za pośrednictwem stron internetowych, Dostarczanie informacji na temat reklamy, Dostarczanie przewodników reklamowych do przeszukiwania konsultowanych online, Działalność reklamowa, w szczególności w dziedzinie sieci telematycznych i telefonicznych, Elektroniczne publikowanie druków w celach reklamowych, Gromadzenie informacji związanych z reklamą, Indeksowanie stron internetowych w celach handlowych lub reklamowych, Informacja marketingowa, Kampanie marketingowe, Kompilacja ogłoszeń reklamowych w celu wykorzystania ich jako strony internetowej, Kompilacja ogłoszeń reklamowych do wykorzystania w formie stron internetowych, Kompilacja ogłoszeń reklamowych do użytku w Internecie, Kompilacja, produkcja i rozpowszechnianie materiałów reklamowych, Kompilacja reklam, Kompilacja statystyk związanych z reklamą, Marketing afiliacyjny, Marketing bezpośredni, Marketing cyfrowy, Marketing dotyczący promocji, Marketing finansowy, Marketing handlowy [inny niż sprzedaż], Marketing imprez i wydarzeń, Marketing internetowy, Marketing referencyjny, Marketing telefoniczny, Marketing towarów i usług na rzecz innych, Marketing ukierunkowany, Marketing w ramach wydawania oprogramowania, Oceny szacunkowe do celów marketingowych, Ogłoszenia drobne, Opracowywanie i realizacja planów i koncepcji medialnych i reklamowych, Opracowywanie kampanii promocyjnych, Opracowywanie strategii i pomysłów marketingowych, Opracowywanie i wdrażanie strategii marketingowych na rzecz innych, Optymalizacja dla wyszukiwarek internetowych, Optymalizacja stron internetowych, Optymalizacja wyszukiwarek do celów promocji dodatkowej, Organizacja i przeprowadzanie wydarzeń marketingowych, Organizacja i przeprowadzanie imprez reklamowych, Organizowanie i prowadzenie promocyjnych imprez marketingowych na rzecz osób trzecich, Organizowanie i przeprowadzanie wydarzeń promocyjnych, Organizowanie losowania nagród w celach promocyjnych, Organizowanie losowania nagród w celach reklamowych, Planowanie strategii marketingowych, Pośrednictwo w zakresie reklamy, Poszukiwania w zakresie patronatu, Prezentacja firm oraz ich towarów i usług w Internecie, Produkcja filmów reklamowych, Produkcja i dystrybucja reklam radiowych i telewizyjnych, Produkcja materiałów reklamowych i reklam, Produkcja materiałów reklamowych, Produkcja nagrań dźwiękowych do celów marketingowych, Produkcja nagrań dźwiękowych do celów reklamowych, Produkcja nagrań dźwiękowych w celach reklamowych, Produkcja nagrań wideo do celów reklamowych, Produkcja nagrań wideo w celach reklamowych, Produkcja nagrań wideo w celach marketingowych, Produkcja reklam, Produkcja wizualnych materiałów reklamowych, Profilowanie konsumentów do celów komercyjnych lub marketingowych, Projektowanie badań marketingowych, Projektowanie broszur reklamowych, Projektowanie logo reklamowych, Projektowanie materiałów reklamowych, Projektowanie ulotek reklamowych, Promocja online sieci komputerowych i stron internetowych, Promocja, reklama i marketing stron internetowych on-line, Promocja sprzedaży, Promocja sprzedaży dla osób trzecich, Promowanie działalności gospodarczej, Promowanie [reklama] działalności gospodarczej, Promowanie sprzedaży przy użyciu mediów audiowizualnych, Promowanie sprzedaży towarów i usług innych podmiotów za pośrednictwem imprez promocyjnych, Promowanie towarów i usług osób trzecich, Promowanie towarów i usług osób trzecich przez sieci komputerowe i komunikacyjne, Promowanie towarów i usług osób trzecich za pośrednictwem programów kart lojalnościowych, Promowanie towarów i usług osób trzecich poprzez preferowany przez klienta program, Promowanie towarów i usług osób trzecich za pośrednictwem reklam na stronach internetowych, Promowanie towarów i usług osób trzecich w Internecie, Promowanie towarów

i usług osób trzecich za pośrednictwem globalnych sieci komputerowych, Promowanie usług finansowych i ubezpieczeniowych, na rzecz stron trzecich, Promowanie usług ubezpieczeniowych w imieniu osób trzecich, Promowanie wydarzeń specjalnych, Przygotowanie i rozmieszczanie reklam, Przygotowanie materiałów reklamowych, Przygotowywanie audiowizualnych prezentacji do użytku w reklamie, Przygotowywanie dokumentów reklamowych, Przygotowywanie handlowych tekstów reklamowych, Przygotowywanie i rozmieszczanie reklam, Przygotowywanie kampanii reklamowych, Przygotowywanie i umieszczanie reklam na rzecz osób trzecich, Przygotowywanie i umieszczanie reklam zewnętrznych na rzecz osób trzecich, Przygotowywanie materiałów reklamowych, Przygotowywanie materiałów promocyjnych i merchandisingowych dla osób trzecich, Przygotowywanie planów marketingowych, Publikowanie materiałów reklamowych, Publikowanie materiałów reklamowych online, Publikowanie tekstów reklamowych, Redagowanie tekstów reklamowych, Reklama, Reklama banerowa, Reklama bezpośredniej odpowiedzi, Reklama biznesowych stron internetowych, Reklama i marketing, Reklama i usługi reklamowe, Reklama online poprzez komputerowe sieci komunikacyjne, Reklama online za pośrednictwem komputerowej sieci komunikacyjnej, Reklama online za pośrednictwem sieci komputerowej, Reklama poprzez przesyłanie materiałów reklamowych online dla osób trzecich poprzez elektroniczne sieci komunikacyjne, Reklama poprzez wszystkie publiczne środki komunikacji, Reklama promocyjna projektów badawczych, Reklama towarów i usług sprzedawców online za pośrednictwem przewodnika online do przeszukiwania, Reklama typu „płać za kliknięcie”, Reklama w czasopiśmie, Reklama w czasopiśmie, broszurach i gazetach, Reklama w Internecie dla osób trzecich, Reklama w prasie popularnej i profesjonalnej, Reklama, w tym promowanie produktów i usług na rzecz osób trzecich za pomocą układów ze sponsorami i umów licencyjnych związanych z międzynarodowymi wydarzeniami sportowymi, Reklama za pomocą marketingu bezpośredniego, Reklama za pośrednictwem telefonu, Reklama za pośrednictwem mediów elektronicznych, w szczególności Internetu, Reklama za pośrednictwem sieci telefonii komórkowej, Reklama zewnętrzna, Reklamowe i sponsorowane teksty (Tworzenie-), Reklamy online, Reklamy prasowe (Przygotowywanie-), Reklamy telewizyjne, Reprodukacja materiału reklamowego, Rozwijanie koncepcji reklamowych, Rozpoznawanie danych związanych z reklamą, Rozwój kampanii promocyjnych dla przedsiębiorstw, Skomputeryzowana promocja działalności gospodarczej, Sporządzanie raportów do celów marketingowych, Teksty (Tworzenie reklamowych i sponsorowanych-), Telemarketing, Tworzenie reportaży reklamowych, Tworzenie tekstów reklamowych, Uaktualnianie materiałów reklamowych, Udostępnianie online przewodników reklamowych zawierających towary i usługi osób trzecich prowadzących handel online w Internecie, Udostępnianie raportów marketingowych, Udzielanie informacji dotyczących marketingu, Udzielanie informacji związanych z reklamą, Umieszczanie reklam, Usługi agencji reklamowych, Usługi konsultacyjne dotyczące pozyskiwania sponsorów, Usługi marketingowe, Usługi marketingowe świadczone za pomocą sieci cyfrowych, Usługi marketingowe za pośrednictwem wyszukiwarek internetowych, Usługi marketingu bezpośredniego, Usługi marketingu telefonicznego [z wyjątkiem sprzedaży], Usługi merchandisingu, Usługi ogłoszeniowe do celów reklamowych, Usługi planowania w zakresie reklamy, Usługi promocji działalności gospodarczej świadczone za pośrednictwem środków audiowizualnych, Usługi promocji działalności gospodarczej świadczone za pośrednictwem telefonu, Usługi promocji działalności gospodarczej świadczone za pośrednictwem teleksu, Usługi promocyjne i reklamowe, Usługi promocyjne świadczone za pośrednictwem telefonu, Usługi promocyjno-marketingowe przy użyciu mediów audiowizualnych, Usługi redaktorów w zakresie pisania tekstów do celów promocyjnych, Usługi reklamowe, Usługi reklamowe dotyczące inwestycji finansowych, Usługi reklamowe dotyczące nieruchomości, Usługi reklamowe dotyczące usług finansowych, Usługi reklamowe dotyczące gazet, Usługi reklamowe i marketingowe, Usługi reklamowe i marketingowe świadczone za pomocą mediów społecznościowych, Usługi reklamowe i marketingowe świadczone kanałami łącznościowych, Usługi reklamowe i marketingowe świadczone za pośrednictwem bloga, Usługi reklamowe i marketingowe online, Usługi reklamowe i promocyjne, Usługi reklamowe i promocyjne w zakresie sprzedaży, Usługi reklamowe mające na celu promowanie handlu elektronicznego, Usługi reklamowe na rzecz innych, Usługi reklamowe, promocyjne i public relations, Usługi reklamowe

służące tworzeniu tożsamości korporacyjnej i tożsamości marki, Usługi reklamowe, w tym reklama on-line w sieci komputerowej, Usługi reklamowe w zakresie promocji usług maklerskich dotyczących akcji i innych papierów wartościowych, Usługi reklamowe w zakresie sprzedaży towarów, Usługi reklamowe w zakresie komercjalizacji nowych produktów, Usługi reklamowe za pośrednictwem bazy danych, Usługi reklamowe za pośrednictwem Internetu, Usługi reklamowe związane z prowadzeniem działalności gospodarczej, Usługi reklamowe związane z rekrutacją personelu, Usługi reklamowe związane z książkami, Usługi reklamowe związane z pracami publicznymi, Usługi reklamowe związane z robotami publicznymi, Usługi reklamy graficznej, Usługi reklamy prasowej, Usługi reklamy zewnętrznej, Usługi w zakresie marketingu produktów, Usługi w zakresie marketingu gospodarczego, Usługi w zakresie marketingu baz danych, Usługi w zakresie ogłoszeń drobnych, Usługi w zakresie opracowania graficznego do celów reklamowych, Usługi w zakresie promocji, Usługi w zakresie prezentacji przedsiębiorstw za pośrednictwem Internetu i innych mediów, Usługi w zakresie promocji działalności gospodarczej świadczone za pośrednictwem środków audiowizualnych, Usługi w zakresie promocji działalności gospodarczej świadczone za pośrednictwem telefonu, Usługi w zakresie promocji działalności gospodarczej świadczone za pośrednictwem teleksu, Usługi w zakresie promocji sprzedaży, Usługi w zakresie publikowania tekstów reklamowych, Usługi w zakresie reklamy i promocji sprzedaży, Usługi w zakresie reklamy graficznej, Usługi w zakresie reklamy cyfrowej, Usługi w zakresie reklamy prasowej, Usługi w zakresie reklamy, Usługi w zakresie tożsamości korporacyjnej, Usługi w zakresie strategii rozwoju marki, Usługi w zakresie tworzenia marki (reklama i promocja), Usługi w zakresie zakupu środków przekazu [miejsca i czasu w mediach], Usługi wprowadzania produktów na rynek, Usługi współpracy z blogerami, Usługi zarządzania społecznością online, Usługi związane z publiczną prezentacją produktów, Wprowadzanie na rynek nowych produktów, Wsparcie w dziedzinie komercjalizacji produktów, Wydawanie i aktualizacja tekstów reklamowych, Wyświetlanie reklam dla osób trzecich, Wykonywanie materiałów reklamowych, Wydawanie ulotek reklamowych, Zamieszczanie ogłoszeń dla osób trzecich, Zapewnianie rankingów użytkowników w celach handlowych lub reklamowych, Zapewnianie recenzji użytkowników w celach handlowych lub reklamowych, Zarządzanie promocją sławnych osób, Zawieranie umów reklamowych na rzecz innych, Zawieranie umów w zakresie reklamy i promocji na rzecz osób trzecich, Zestawianie reklam w celu wykorzystania ich jako strony internetowe, Zestawianie reklam w celu wykorzystania ich na stronach internetowych, **38** Udostępnianie internetowego forum dyskusyjnego, Interaktywne przesyłanie treści wideo przez sieci cyfrowe, Interaktywne usługi wideo tekstowe, Mobilne usługi medialne w postaci elektronicznej transmisji medialnych treści rozrywkowych, Pakietowa transmisja danych i obrazów, Przesyłanie danych za pośrednictwem środków elektronicznych, Przekazywanie informacji za pomocą środków elektronicznych, Przesyłanie [transmisja] wiadomości, Przesyłanie treści audio-wizualnych za pośrednictwem satelity lub interaktywnych sieci multimedialnych, Przesyłanie wiadomości, Telekomunikacja informacyjna (w tym strony internetowe), Telekomunikacja informacyjna, Telematyczna komunikacja za pośrednictwem terminali komputerowych, Telematyczna transmisja danych i przekaz plików, Transfer cyfrowy danych, Transmisja danych, Transmisja danych na rzecz osób trzecich, Transmisja danych, wiadomości i informacji, Transmisja dźwięku, wideo i informacji, Transmisja dźwięku przez środki elektroniczne, Transmisja dźwięku za pośrednictwem interaktywnych sieci multimedialnych, Transmisja elektroniczna komunikatów pisemnych, Transmisja filmów wideo, Transmisja informacji do celów biznesowych, Transmisja i odbiór [transmisja] informacji z baz danych za pośrednictwem sieci telekomunikacyjnej, Transmisja informacji giełdowych za pomocą mediów telekomunikacyjnych, Transmisja informacji poprzez systemy komunikacji wideo, Transmisja informacji poprzez kody telematyczne, Transmisja informacji do celów domowych, Transmisja informacji w dziedzinie audiowizualnej, Transmisja informacji z baz danych za pośrednictwem sieci telekomunikacyjnych, Transmisja informacji za pośrednictwem elektronicznych sieci komunikacyjnych, Transmisja krótkich wiadomości, Transmisja krótkich wiadomości [SMS], obrazów, mowy, dźwięku, muzyki i komunikatów tekstowych pomiędzy mobilnymi urządzeniami telekomunikacyjnymi, Transmisja nagrań dźwiękowych lub wizualnych za pośrednictwem sieci, Transmisja obrazu za pośrednictwem interaktywnych sieci multimedialnych, Transmisja wiadomości i aktualności, Transmisja wiadomo-

ści i obrazów, Usługi agencji prasowej [komunikacja], Usługi agencji prasowych, Usługi agencji prasowych w zakresie transmisji elektronicznej, Użytkowanie elektronicznych sieci komunikacyjnych, Użytkowanie sieci telekomunikacyjnej, Użytkowanie systemów telekomunikacyjnych, Wideokonferencje, Wirtualne pokoje rozmów [chatroom] zakładane poprzez wysyłanie wiadomości tekstowych, Wysyłanie, otrzymywanie i przekazywanie wiadomości, Przesyłanie informacji tekstowej i obrazowej za pomocą komputera, **39** Dostawa, wysyłanie i dystrybucja gazet i czasopism, **41** Publikowanie, sprawozdawczość i pisanie tekstów, Usługi edukacyjne, rozrywkowe i sportowe, Publikowanie tekstów, innych niż teksty reklamowe, Konferencje (organizowanie i obsługa), Usługi w zakresie szkoleń na odległość, Usługi nauczania i organizowania konkursów edukacyjnych, Usługi dotyczące publikowania książek i tekstów innych niż teksty reklamowe, Publikacja elektroniczna on-line książek i periodyków, Publikowanie elektroniczne on-line publikacji zawartych w tej klasie, Organizowanie i prowadzenie seminariów, sympozjów, konferencji, kongresów i zjazdów.

(111) **357139** (220) 2022 04 19 (210) 542115

(151) 2022 09 13 (441) 2022 05 30

(732) RAHIMI RAMEZ, SIKORA-RAHIMI ALEKSANDRA RAHIMI.
RAHIMI EXPRESS FOOD SPÓŁKA CYWILNA, Warszawa (PL)

(540) (znak słowno-graficzny)

(540) chupan kebab

(540)



(591) czarny, brązowy

(531) 08.05.01, 08.05.02, 08.05.25, 27.05.01, 29.01.12

(510), (511) **29** Mięso i wyroby mięsne, **43** Oferowanie żywności i napojów dla gości w restauracjach, Oferowanie żywności i napojów w restauracjach i barach, Serwowanie żywności i napojów dla gości w restauracjach, Serwowanie żywności i napojów w restauracjach i barach, Bary szybkiej obsługi [snack-bary], Usługi w zakresie barów szybkiej obsługi.

(111) **357140** (220) 2022 04 28 (210) 542535

(151) 2022 09 22 (441) 2022 06 06

(732) GRUPA GAIK SPÓŁKA Z OGRANICZONĄ
ODPOWIEDZIALNOŚCIĄ, Witalówka (PL)

(540) (znak słowno-graficzny)

(540) GRUPA gaik

(540)



(591) zielony, czerwony

(531) 26.01.16, 05.07.13, 27.05.01, 29.01.12

(510), (511) **31** Świeże owoce i warzywa.

(111) **357141** (220) 2022 04 29 (210) 542598

(151) 2022 09 13 (441) 2022 05 30

(732) OBI GmbH & Co. Deutschland KG, Wermelskirchen (DE)

(540) (znak słowny)

(540) Zrobisz to z OBI

(510), (511) **1** Kity [wypełniacze], Kity szklarskie, Kleje do celów konstrukcyjnych, Kleje do okładzin ściennych, Kleje do płytek ceramicznych, Kleje do połączeń metal-metal [inne niż do materiałów piśmiennych lub użytku domowego], Kleje do przymocowywania płyt izolacyjnych, Kleje i preparaty klejące przeznaczone dla przemysłu, Kleje konstrukcyjne do użytku w budownictwie, Kleje kontaktowe, Kleje poliuretanowe, Kleje przemysłowe do użytku w instalacjach wodnokanalizacyjnych, Kleje topliwe, Kleje w sprayu, Kleje, inne niż do artykułów papierniczych lub nie do użytku domowego, Materiały klejące dla przemysłu budowlanego, Nawozy, Nawozy chemiczne, Nawozy do gleb, Nawozy do gleby i ziemi doniczkowej, Nawozy do roślin doniczkowych, Nawozy sztuczne do użytku w rolnictwie, Organiczna ziemia doniczkowa, Spoiwa cementowe, Spoiwa do zaprawy, Spoiwa jako domieszki do zapraw murarskich, Środki chemiczne do zaprawiania nasion, Żywice epoksydowe, Żywice poliuretanowe, **2** Barwniki, Bejce, Bejce do drewna, Bejce do podłóg, Farby antykorozyjne, Farby dekoracyjne, Farby do domu, Farby do podłóg, Farby do powlekania ścian, Farby gruntowe, Farby i farby mocno rozcieńczone, Farby reliefowe, Farby teksturowe, Farby w proszku, Farby w sprayu, Farby wewnętrzne, Farby wodoodporne, Farby zapobiegające rdzy, Farby zewnętrzne, Koloranty, Lakiery, Lakiery do drewna, Lakiery do malowania, Lakiery i pokosty, Lakiery ochronne do podłóg, Lakiery przeznaczone dla przemysłu, Lakiery samochodowe, Lakiery silikonowe, Lakiery w sprayu, Materiały dekoracyjne w postaci farb, Mieszanki do osuszania farb, Mieszanki do impregnacji wodoodpornej w postaci farb, Mieszanki do impregnacji gruntującej, Ochronne oleje do drewna, Oleje antykorozyjne, Oleje do drewna, Oleje do konserwacji drewna, Oleje do ochrony przed rdzą, Pigmenty, Pigmenty do farb, Pigmenty do powłok ochronnych, Politura, Preparaty antykorozyjne, Preparaty antykorozyjne do pojazdów, Preparaty do konserwacji i zabezpieczania, Preparaty do rozcieńczania farb, Rozcieńczalniki do barwników, Rozcieńczalniki do farb, Rozcieńczalniki do lakierów, Rozcieńczalniki do powłok, Spoiwa do farb, Spoiwa do lakierów, Tonery, Tusz do drukarek, Tynk wapienny, Zaprawy farbiarskie, Żywice do powlekania, Żywice do stosowania w pigmentacji, Żywice epoksydowe do pokrywania ścian [powłoki], Żywice epoksydowe do powlekania podłóg [powłoki], **3** Detergenty, Dodatki do prania, Kosmetyki, Mydła do prania, Oleje czyszczące, Płyny do czyszczenia, Płyny do mycia, Płyny do prania, Płyny do prania chemicznego, Preparaty chemiczne do czyszczenia do użytku domowego, Preparaty chemiczne do prania, Preparaty czyszczące do czyszczenia rur kanalizacyjnych, Preparaty do prania, Preparaty myjące, Preparaty myjące do pojazdów, Preparaty wybielające, Proszki do prania, Środki czyszczące, Środki do czyszczenia pojazdów, Środki do polerowania, Środki do prania tkanin, Środki do usuwania plam, Środki do usuwania rdzy, Środki do zmywania naczyń, Środki zapachowe do celów domowych, Wybielacze, **4** Mieszanki pochłaniające pył, Oleje i tłuszcze przemysłowe, smary, Oleje lekkie, Oleje mineralne, Oleje penetrujące, Oleje samochodowe, Oleje silnikowe, Oleje syntetyczne, Oleje techniczne, Oleje zwilżające, Parafiny przemysłowe, Smary, Smary stałe, Środki do usuwania pyłu, Świece i knoty do oświetlenia, Techniczne oleje, Tłuszcze do smarowania, **5** Apteczki pierwszej pomocy sprzedawane z wyposażeniem, Fungicydy, Herbicydy, Pesticyny, Preparaty do niszczenia robactwa, Preparaty do odstraszania robactwa, Przenośne apteczki pierwszej pomocy, Środki dezynfekcyjne i antyseptyczne, **6** Belki budowlane z metalu, Belki z metalu, Blacha do pokrycia dachu z metalu, Drobne wyroby metalowe, Gwoździe, Gzysmy metalowe, Klamry metalowe, Kłódki z metalu, Kołki metalowe, Konstrukcje stalowe, Kraty metalowe, Kształtowniki z metalu, Listwy metalowe, Materiały metalowe do celów budowlanych i konstrukcyjnych, Materiały zbrojeniowe dla budownictwa, Metalowe, Metalowe drzwi, bramy, okna i osłony okienne, Metalowe konstrukcje, Metalowe konstrukcje i budynki przenośne, Metalowe materiały i elementy budowlane i konstrukcyjne, Metalowe materiały nieprzetworzone i półprzetworzone, będące półproduktami, Metalowe pojemniki i artykuły do transportu i pakowania, Metalowe rury kanalizacyjne, Metalowe: rury, rurki i przewody giętkie i wyposażenie do nich, w tym zawory, Nakrętki, sworznie i zamknięcia z metalu, Okucia metalowe do mebli, Rury metalowe do gazów, Rury wodociągowe metalowe, Rury z metalu, Siatki metalowe, Szklarnie z metalu, Śruby metalowe, Zamki metalowe, Zasuwy do zamków, **7** Automaty do sprzedaży, Automatematyczne maszyny do szycia, Bezprzewodowe wiertarki elektryczne, Brzeszczoty do pił

maszynowych, Domowe elektryczne blendery, Domowe elektryczne miksery, Dystrybutory automatyczne, Elektryczne maszynyki do mięsa, Elektryczne mieszarki do ciasta, Elektryczne miksery do żywności, Elektryczne młynki do kawy, Elektryczne narzędzia i przybory kuchenne, Elektryczne noże do krojenia mięsa, Elektryczne roboty kuchenne, Elektryczne sokowirówki, Filtry do maszyn, Froterki podłogowe, Klejarki, Krajalnice do chleba, Maszyny do czyszczenia i mycia powierzchni zewnętrznych, Maszyny do filtrowania, Maszyny do mycia ciśnieniowego, Maszyny do mycia szyb okien, Maszyny do ostrzenia wiertel, Maszyny do prasowania tkanin, Maszyny do przesiewania farb, Maszyny do szycia, Maszyny i urządzenia do obróbki i przetworstwa, Maszyny i urządzenia do przetwarzania i przygotowywania żywności i napojów, Maszyny i urządzenia rolnicze, ogrodnicze i leśne, Maszyny i urządzenia tnące, wierzące, ścierające, ostrzące i do obróbki powierzchni, Maszyny kruszące, Maszyny rozpylające farbę, Maszyny, obrabiarki oraz narzędzia i urządzenia o napędzie elektrycznym, do mocowania i łączenia, Młyny [maszynny], Myjnie samochodowe, Odkurzacze, Odśnieżarki, Pilarki do drewna, Piły tarczowe, Piły taśmowe, Pistolety natryskowe, Pistolety natryskowe do nakładania farb, Plugi śnieżne, Polerki do podłogi, Pompy, kompresory i dmuchawy, Pralki, Pralko-suszarki, Prasownice, Prasownice i maglownice, Urządzenia zmiatające, czyszczące, myjące i piorące, Walcarki, Wiertarki, Wiertła do maszyn, Zmywarki do naczyń, Zmywarki do naczyń do celów przemysłowych, Zmywarki do użytku domowego, **8** Kielnie, Kombinerki, Kompletu sztuców w pudełku, Krajalnice do chleba [obsługiwane ręcznie], Łomy, Łyżki, Młotki, młotki miękkie i młoty, Moździerz do tłuczenia i ucierania, Narzędzia ręczne budowlane, do naprawy i konserwacji, Narzędzia ręczne do użytku w sytuacjach awaryjnych i ratunkowych, Narzędzia ręczne, Narzędzia rolnicze, ogrodnicze i do kształtowania krajobrazu, Noże ceramiczne, Noże do obkrawania, Noże kowalskie, Noże stołowe, Noże, Nożyce, Nożyczki, Ostrza do nożyc, Ostrza nożyc, Podnośniki ręczne, Podnośniki, Przybory do manicure i pedicure, Przybory do obcinania i usuwania włosów, Przybory do układania włosów, Przyrządy do mocowania i łączenia, Ręczne narzędzia do obcinania, wiercenia, ostrzenia i obróbki powierzchni, Ręczne przybory higieniczne i do pielęgnacji urody dla ludzi i zwierząt, Ręczne sterowane narzędzia i przyrządy do obróbki materiałów, budowlane, do naprawy i konserwacji, Rękojeści noży, Smarownice, Sztucce, noże kuchenne i przyrządy do cięcia do użytku kuchennego, Sztucce, Tasaki [noże], Widelce, Wiertła do narzędzi obrotowych [narzędzia obsługiwane ręcznie], Zaciski stolarskie, **9** Aparatura, urządzenia i kable do zastosowania w elektryce, Magnesy, magnetyzery i demagnetyzery, Urządzenia mierzące, wykrywające, monitorujące i kontrolujące, Urządzenia naukowe i laboratoryjne do obróbki za pomocą energii elektrycznej, Urządzenia technologii informacyjnej i audiowizualne, multimedialne i fotograficzne, Urządzenia zabezpieczające, ochronne i sygnalizacyjne, Muzyka, filmy i inne rodzaje elektronicznych publikacji tekstowych i obrazowych utrwalone na nośnikach, Oprogramowanie, Oprogramowanie użytkowe, Oprogramowanie systemowe i do wspierania systemu oraz oprogramowanie sprzętowe, Kable do przewodzenia sygnału dla urządzeń informatycznych, audio-video i telekomunikacji, Sprzęt do komunikacji, Sprzęt i akcesoria do przetwarzania danych (elektryczne i mechaniczne), Sprzęt telekomunikacyjny, Urządzenia i nośniki do przechowywania danych, Aparatura i urządzenia do sterowania przepływu energii elektrycznej, Komponenty elektryczne i elektroniczne, Urządzenia fotowoltaiczne do wytwarzania energii elektrycznej, Okulary, okulary słoneczne i soczewki kontaktowe, Wzmacniacze optyczne, Lasery, Urządzenia zabezpieczające i ochronne, Systemy gaśnicze, Gaśnice, Czujniki dymu, Alarmy i urządzenia ostrzegawcze, Czujniki, detektory i instrumenty monitorujące, Urządzenia do testowania i kontroli jakości, Urządzenia do rejestrowania i nagrywania danych, Komputery, Komputery przenośne, Komputery osobiste, Komputery i sprzęt komputerowy, Komputerowe bazy danych, Komponenty i części do komputerów, Przewody elektryczne, Złącza elektryczne, Czujniki elektryczne, Instalacje alarmowe, Instalacje elektryczne, Przewody instalacji elektrycznych, Gniazodka elektryczne, Gniazodka do anten, Włączniki światła, Włączniki dotykowe, Złącza optyczne, Złącza do linii elektrycznych, Transformatory, Tablice rozdzielcze, Telewizory, Oprogramowanie użytkowe do telewizorów, Odbiorniki radiowe, Sprzęt audio, Kable audio, Odtwarzacze cyfrowe audio, Płyty DVD, Napędy DVD, Odtwarzacze DVD, Nagrywarki DVD, Dyski CD z danymi, Urządzenia audio i odbiorniki radiowe, Urządzenia audiowizualne, Urządzenia do rejestrowania i odtwarzania obrazu, Urządzenia do wyświetlania, odbiorniki

telewizyjne oraz urządzenia do odtwarzania filmów i video, Urządzenia do odtwarzania filmów, Wzmacniacze sygnału wideo, Wizjery optyczne, Obiektywy, Aparaty fotograficzne, Aparaty fotograficzne cyfrowe, Filtry do aparatów fotograficznych, Kamery do pojazdów, Kamery konferencyjne, Kamery na podczerwień, Obiektywy do aparatów fotograficznych, Urządzenia do zapisu obrazów, Urządzenia fotograficzne, Telekonwertery, Telefony, Telefony cyfrowe, Telefony bezprzewodowe, Przewody telefoniczne, Smartfony, Tablety, **11** Akcesoria zabezpieczające i do regulacji instalacji wodnych i gazowych, Aparatura regulacyjna do sprzętu dostarczającego wodę, Armatura bezpieczeństwa do urządzeń oraz rur wodnych i gazowych, Armatura do regulacji urządzeń wodnych lub gazowych oraz przewodów wodnych lub gazowych, Armatura regulacyjna i bezpieczeństwa do przewodów gazowych, Armatura regulacyjna i bezpieczeństwa do urządzeń gazowych, Armatura regulacyjna i zabezpieczająca do urządzeń wodnych, Armatury grzewcze, Bojlery do instalacji grzewczych, Bojlery do użytku domowego, Bojlery do zaopatrywania w ciepłą wodę, Bojlery grzewcze, Chłodnicze lamy, Chłodnie, Czajniki elektryczne, Czajniki, Dekoracyjne fontanny, systemy do nawadniania i irygacji, Domowe grzejniki, Domowe kominki gazowe, Domowe piekarniki, Ekspresy do kawy espresso, Elektryczne Ekspresy do kawy, Elektryczne filtry do kawy, Elektryczne instalacje oświetleniowe, Elektryczne klimatyzatory, Elektryczne lampy żarowe, Elektryczne latarki, Elektryczne opiekacze, Elektryczne piekarniki, Elektryczne płyty grzejne, Elektryczne tostery, Filtry do akwariów, Filtry do basenów, Filtry do użytku przemysłowego i domowego, Filtry do wody, Filtry powietrza, Frytownice, Garnki elektryczne, Gotownice, Grille do gotowania, Grille elektryczne, Instalacje do lamp ulicznych, Instalacje do oświetlenia choinek, Instalacje grzewcze, Instalacje i urządzenia do chłodzenia i zamrażania, Instalacje i urządzenia do ogrzewania, wentylacji, klimatyzacji i oczyszczania powietrza, Instalacje i urządzenia do suszenia, Instalacje i urządzenia do uzdatniania powietrza, Instalacje i urządzenia sanitarne, sprzęt do zaopatrywania w wodę i sanitacji, Instalacje oświetleniowe, Instalacje regulacyjne do rur wodnych, Instalacje wody gorącej, Kable grzewcze, Klimatyzatory montowane przy oknach [do celów przemysłowych], Klimatyzatory pokojowe, Kominki, Kotły grzewcze, Kuchenki elektryczne, Kuchenki gazowe, Lampki nocne, Lampy elektryczne, Lampy fluorescencyjne, Lampy LED, Lampy stojące, Lampy stołowe, Lampy studyjne, Lampy ścienne, Lampy wiszące, Latarki akumulatorowe, Latarki, Latarnie oświetleniowe, Latarnie, Lodówki, Łaznie parowe, sauny i wyposażenie spa, Maszyny chłodnicze, Mieszacze prysnicowe, Okapy zawierające wentylatory wyciągowe, Opiekacze do kanapek, Opiekacze gazowe, Oprawki do lamp, Oprawy oświetleniowe, Osłony do lamp, Osprzęt do oświetlenia światłowodowego, Osprzęt do oświetlenia, Osprzęt do żarówek, Osuszacze powietrza, Oświetlenie dekoracyjne na choinki, Oświetlenie i reflektory do pojazdów, Oświetlenie i reflektory oświetleniowe, Oświetleniowe oprawy, Palniki gazowe, Palniki, bojlera i podgrzewacze, Palniki, Piece do ogrzewania centralnego, Piece do spalania, Piece elektryczne, Piece grzewcze, Piece indukcyjne, Piece kuchenne, Piece olejowe, Piecyki gazowe, Piekarniki, Płyty grzejące, Podgrzewacze do potraw, Pompy ciepła, Przewody i urządzenia do transportu gazów szlaminowych, Reflektory, Ręczne zawory hydrauliczne, Sprzęt do gotowania, podgrzewania, chłodzenia i konserwowania, do żywności i napojów, Suszarki do ubrań, Systemy HVAC (ogrzewanie, wentylacja i klimatyzacja), Szkło oświetleniowe, Światła sufitowe, Świece LED, Światłówki, Transformatory oświetleniowe, Uchwyty lamp, Urządzenia chłodnicze, Urządzenia do chłodzenia powietrza, Urządzenia do ogrzewania i suszenia do użytku osobistego, Urządzenia do opalania się, Urządzenia do regulacji wody, Urządzenia do sterylizacji, dezynfekcji i odkażania, Urządzenia do suszenia, Urządzenia i instalacje do suszenia, Urządzenia oświetleniowe LED, Urządzenia oświetleniowe, Urządzenia regulacyjne do instalacji rur gazowych, Wymienniki ciepła, Zapalniczki i zapalarki, Zawory [akcesoria hydrauliczne], Zawory bezpieczeństwa do rur gazowych, Zawory do grzejników, Zawory kulowe, Zawory prysnicowe, Zbiorniki na wodę, Zbiorniki wody pod ciśnieniem, Żarówki halogenowe, Żarówki oświetleniowe LED, Żarówki oświetleniowe, Żyrandole, **16** Albumy fotograficzne i kolekcjonerskie, Artykuły do korektorowania i ścierania, Artykuły do pisania i stempowania, Artykuły papierniczne do pisania, Artykuły piśmiennicze, Bielizna stołowa papierowa, Dzieła sztuki oraz figurki z papieru i kartonu, modele architektoniczne, Filtry do wody z papieru, Kleje do artykułów papierniczych, Kleje do celów domowych, Kleje do materiałów papierniczych lub do użytku domowego, Książki, Maszyny

biurowe, Materiały do pisania, Materiały drukarskie i introligatorskie, Materiały drukowane i artykuły papiernicze oraz wyposażenie edukacyjne, Materiały filtracyjne z papieru, Materiały i środki dla artystów i do dekoracji, Materiały piśmienne, Materiały szkoleniowe i instruktażowe, Papier filtracyjny, Papier i karton, Papierowe obrusy, Pędzle, Spinacze do pieniędzy, Torebki oraz artykuły do pakowania i przechowywania z papieru, kartonu lub tworzyw sztucznych, Tworzywa sztuczne do modelowania, Wyposażenie dla artystów, rzeźmieśników i modelarzy, **17** Arkusze izolacyjne, Artykuły amortyzujące wstrząsy i zabezpieczające, tłumiki drgań, Artykuły i materiały dźwiękochłonne, Artykuły i materiały elektroizolacyjne, Artykuły i materiały izolacyjne i zabezpieczające, Artykuły i materiały ogniotrwałe i zabezpieczające przed ogniem, Artykuły i materiały termoizolacyjne, Elastomerowe materiały uszczelniające nieprzepuszczające cieczy, Elastomerowe materiały uszczelniające nieprzepuszczające gazów, Elastomerowe materiały uszczelniające nieprzepuszczające oparów, Elastomery, Farby izolacyjne, Filc izolacyjny, Folie izolacyjne, Giętkie rury, rurki, węże i wyposażenie do nich [w tym zawory] oraz wyposażenie do rur sztywnych, wszystkie niemetalowe, Gumowe materiały uszczelniające do połączeń, Gumowe wypełnienia do opakowań, Gumowe zamknięcia do butelek, Izolacja do kabli, Izolacja do rur, Izolatory, Kit, Kit uszczelniający, Kity silikonowe, Kleje izolacyjne, Masy uszczelniające, Materiały do odnowy i naprawy opon, Materiały do uszczelniania, Materiały i artykuły zabezpieczające przed wodą i wilgocią, Materiały izolacyjne, Materiały uszczelniające, Materiały uszczelniające i izolacyjne, Membrany i półprzetworzone syntetyczne materiały filtrujące, Membrany uszczelniające niemetalowe, Mieszanki do uszczelniania, Mieszanka uszczelniająca do użytku samochodowego, Mieszanki do łączenia rur, do uszczelniania pęknięć, Mieszanki do uszczelniania złączy, Mieszanki uszczelniające, Niemetalowe izolowane osłony rur, Niemetalowe kolanka do rur, Niemetalowe okładziny rur, Niemetalowe osłony do rur, Niemetalowe przedłużenia rur, Niemetalowe rury podziemne, Niemetalowe rury węzowe, Niemetalowe szczeliwa do tłoków, Niemetalowe węże ciśnieniowe, Niemetalowe węże elastyczne, Niemetalowe złączki do węży, Niemetalowy osprzęt do węży, Odboje gumowe, Ograniczniki gumowe, Okładziny do sprzęgła i hamulców, Paski uszczelniające z gumy, Pierścienie uszczelniające, Plomby, uszczelki i wypełnienia, Płyty izolacyjne, Powłoki izolacyjne, Przewody gumowe do klimatyzatorów, Rurki gumowe, Rury elastyczne do użytku przy nawadnianiu, Rury giętkie, Rury giętkie, rurki, przewody giętkie i wyposażenie do nich, w tym zawory, nie z metalu, Środki uszczelniające do stosowania w budownictwie, Tynk izolacyjny, Uszczelki do rur, Uszczelki do złączy rurowych, Uszczelki niemetalowe do przewodów, Węże ogrodowe, Włókna mineralne, Włókna szklane do celów izolacyjnych, Wodoszczelne płytki izolacyjne, Wypełniacze izolacyjne, Zatycki gumowe, Zawory z gumy, Zespoły uszczelniające niemetalowe, Złącza niemetalowe do rur, Związki chemiczne do uszczelniania przecieków, Żywicze do wytwarzania warstwy pyłoszczelnej na ścianach, Żywicze w formie wytłaczanej, **18** Łaski, kijki marszowe i trekkingowe, Parasole i parasolki, Plecaki, Skóra i imitacja skóry, Skóry zwierzęce, Torby, Torby podróżne, Walizy, torby podróżne, torby, portfele i inne artykuły służące do przenoszenia, Wyprawione skóry, Wyroby rymarskie, bicze i ubrania dla zwierząt, **19** Asfalt drogowy, Belki budowlane (niemetalowe-), Beton, Bloki szklane do budownictwa, Boazerie, Bruk, Cegły, Cegły szklane, Cement, Cementowe powłoki ścienne, Ceramiczne płytki ścienne, Ceramiczne pokrycia podłogowe, Części budowlane (niemetalowe-), Dachówki gliniane, Dachówki kamienne, Dachówki, nie z metalu, Deski drewniane, Drewniane poręcze, Drewno budowlane, Drewno do użytku w budownictwie, Elementy konstrukcyjne ze szkła, Fugi, Gips [materiał budowlany], Gipsowe płyty ścienne, Gotowa zaprawa, Kamienie brukowe, Kamień budowlany, Kamień na ściany, Karton budowlany, Kominy niemetalowe, Krokwie dachowe, Laminaty drewniane, Lastryko, Łupki dachowe, Marmur do budownictwa, Masa betonowa prefabrykowana, Masy szpachlowe, Materiały budowlane (nie z metalu), Materiały budowlane wykonane z włókna skalnego, Materiały budowlane ze szkła, Materiały budowlane ze sztucznego kamienia, Materiały cementujące, Materiały ceramiczne do brukowania i układania powierzchni, Materiały i elementy budowlane i konstrukcyjne z drewna i sztucznego drewna, Materiały i elementy budowlane i konstrukcyjne z paku, smoły, bitumu lub asfaltu, Materiały i elementy budowlane i konstrukcyjne z piasku, kamienia, skał, gliny, minerałów i betonu, Membrany dachowe z PCV, Membrany do pokryć dachowych, Niemetalowe drzwi, bramy, okna i osłony okienne,

Niemetalowe konstrukcje i budynki przenośne, Niemetalowe kraty, Niemetalowe materiały do naprawy dróg, Niemetalowe materiały i elementy budowlane i konstrukcyjne, Niemetalowe pokrywy do kanałów, Odpływy niemetalowe, Okładziny tynkowe, Osłony pancerne, niemetalowe, Panele szklane, Papa dachowa, Parkiety, Parkiety i płyty parkietowe, Piasek budowlany, Płaskie szkło do budynków, Płyta gipsowo-kartonowa, Płyta stolarska, Płyta wiórowa, Płytki chodnikowe, Płytki gipsowe, Płytki mozaikowe ścienne, Płytki podłogowe dla budownictwa, Płytki ścienne niemetalowe dla budownictwa, Płyty betonowe, Płyty budowlane niemetalowe, Płyty cementowe, Płyty drewniane, Płyty gipsowe, Płyty gipsowe do celów budowlanych, Płyty pilśniowe, Płyty stolarskie, Płyty wiórowe z drewna, Płyty z drewna, Podłogi niemetalowe, Podłogowe płytki niemetalowe, Prefabrykowane ściany niemetalowe, Produkty do brukowania, niemetalowe, Profile niemetalowe do budownictwa, Progi niemetalowe, Przewody grzewcze, niemetalowe, Rury ceramiczne, Rury odpływowe, Rury sztywne i zawory do nich, niemetalowe, Rury wodociągowe (nie z metalu), Rury wykonane z cementu, Siding winylowy [materiały budowlane], Sklejka, Statuetki i dzieła sztuki wykonane z takich materiałów, jak kamień, beton i marmur, zawarte w tej klasie, Szczeliwa asfaltowe na bazie bitumu, Szczeliwa dachowe na bazie smoły, Szkło budowlane, Ściany betonowe, Ściany osłonowe, nie z metalu, Ścienne płytki ceramiczne, Tynk, Warstwy izolacyjne dachu, Wodoodporne membrany bitumiczne wzmacniane włóknem szklanym, Wylewki jastrychowe, Wylewki podłogowe, Wzmocnione szkło budowlane, Zaprawa cementowa do zastosowania w budownictwie, Zaprawy budowlane, Zaprawy klejowe do celów budowlanych, Złącza drewniane, **20** Akcesoria do przechowywania ubrań, Beczki i beczułki, niemetalowe, Budy, kojce i legowiska dla zwierząt domowych, Dozowniki do ręczników mocowane na stałe, Drabiny drewniane, Drabiny i ruchome schody, niemetalowe, Drabiny niemetalowe, Kanapy, Kojce, Komody, Kredensy, Krzesła, Leżaki, Lustra (srebrzone szkło), Ławki, Łóżka, pościel, materace, poduszki, Meble, Meble do sauny, Meble domowe, Meble domowe, biurowe i ogrodowe, Meble gięte, Meble i akcesoria meblowe wyposażenia domu, Meble kempingowe, Meble kuchenne, Meble kuchenne do zabudowy, Meble łazienkowe, Moduły biurkowe, Niemetalowe elementy łączące, Opakowania drewniane do butelek, Osprzęt do drzwi, bram i okien, niemetalowe, Osprzęt do szafek (Niemetalowy-), Panele meblowe, Plansze, stoiska wystawowe i oznakowanie, niemetalowe, Poduszki na krzesła, Pojemniki do pakowania wykonane z drewna, Pojemniki do pakowania z tworzyw sztucznych, Pojemniki do przenoszenia niemetalowe, Pojemniki drewniane, Pojemniki na lekarstwa z tworzyw sztucznych, Pojemniki niemetalowe do transportu, Pojemniki, spinacze i uchwyty do nich, niemetalowe, Półki [meble], Półki prefabrykowane [meble], Półki ścienne [meble], Półki wystawowe, Pudełka z drewna, Pufy [meble], Ramy do mebli, Regały, Regały wystawowe do prezentacji towarów w celach wystawowych, Segmenty wystawiennicze do celów prezentacyjnych, Skrzynie kratowe i palety, niemetalowe, Sofy, Sofy rozkładane, Statuetki, figurki, dzieła sztuki, ozdoby i dekoracje wykonane z takich materiałów, jak drewno, wosk, gips lub z tworzyw sztucznych, zawarte w tej klasie, Stojaki wystawowe, Stoliki, Stoliki do herbaty, Stoliki kawowe, Stoliki nocne, Stoły, Błaty do stołów, Stoły biurowe, Szafki, Szafki do przechowywania, Szafki kuchenne, Szafki ścienne, Szafki wystawowe, Szafki z lustrami, Szafy, Szafy wnękowe, Szafy z lustrami, Szezlongi, Szufłady do mebli, Ścianki działowe do mebli, Tablice korkowe, Tablice ogłoszeniowe, Tapczany posiadające miejsce do przechowywania, Toaletki, Wieszaki na ubrania, wieszaki stojące do ubrań [meble] i haczyki na ubrania, Witryny wystawowe, Wózki meblowe, Wyroby stolarskie, Zamki i klucze, niemetalowe, Zamknięcia do pojemników niemetalowe, Zamykane szafki do przechowywania cennych rzeczy [meble], Zawory, niemetalowe, Zbiorniki do składowania z drewna, Zbiorniki na gaz niemetalowe i niemurowane, Zbiorniki niemetalowe i niemurowane, Zestawy mebli, Zestawy mebli kuchennych, Złącza meblowe niemetalowe, Żaluzje do wnętrza oraz elementy do zasłon i zasłony do wnętrza, **21** Akwaria i wiwaria, Artykuły do czyszczenia zębów, Artykuły do pielęgnacji odzieży i ubuwia, Donice ceramiczne, Donice do roślin, Donice na rośliny, Doniczki na kwiaty, Dozowniki mydła, Dysze do węży, Gąbki, Grzebień, Klatki dla ptaków, Konewki, Kosmetyczki z wyposażeniem, Kosze na pranie, Kuwety dla kotów, Łyżki do butów, Metalowe klatki do użytku domowego, Misy na rośliny, Mydelniczki, Podstawki do doniczek, Pojemniki na kosmetyki, Przybory do celów kosmetycznych, Przybory do czyszczenia toalety i łazienki, Przybory do użytku domowego do czyszczenia, szczotki i ma-

teriały do wytwarzania szczotek, Przybory kosmetyczne, do higieny i pielęgnacji urody, Przyrządy do tępienia szkodników i robactwa, Rękawice ogrodnicze, Spryskiwacze, Sprzęt do czyszczenia, Sprzęt i artykuły do sprzątanania i czyszczenia, Statuetki, figurki, tabliczki i dzieła sztuki wykonane z takich materiałów, jak porcelana, terakota lub szkło, zawarte w tej klasie, Stojaki do roślin, Suszarki do ubrań (służące do rozwieszania suszących się ubrań), Szczotki, Szczotki do szorowania, Szczotki do zmywania, Szkło lustrzane, Szkło mleczne, Szkło nieobrobione, Szyby, Ścierki, Śmietniczki, Wazon, Zastawa stołowa, przybory kuchenne i pojemniki, Zmywaki do szorowania, Zraszacze do węży ogrodowych, **24** Bielizna stołowa i pościelowa, Gotowe zasłony z tworzyw sztucznych, Materiały tekstylne do filtrowania, Materiały tekstylne do użytku jako zasłony do okien, Pokrowce i narzuty na meble, Tkaniny, Wyroby tekstylne i substytuty wyrobów tekstylnych, Zasłony, Zasłony gotowe, Zasłony i firany tekstylne lub z tworzyw sztucznych, Zasłony prysznicowe, Zasłony prysznicowe z materiałów tekstylnych lub tworzyw sztucznych, Zasłony winylowe, **25** Części odzieży, obuwia i nakryć głowy, Obuwie, **27** Antypoślizgowe pokrycia podłogowe na klatki schodowe, Dywaniki i maty samochodowe, Dywany, chodniki i maty, Materiały do pokrywania podłóg i sztuczne materiały do pokrywania gruntu, Płytki korkowe, Podkłady pod dywaniki, Podłoża antypoślizgowe, Pokrycia podłogowe, Pokrycia ścian i sufitów, Pokrycia ściennie z korka, Pokrycia ściennie z papieru, Sztuczne materiały do pokrywania gruntu, Tapety nietekstylne, Tapety sufitowe, Tapety tekstylne, Tapety winylowe, Tapety z korka, Tapety z tworzyw sztucznych, Wykładzina dywanowa, Wykładzina samochodowa, **28** Akcesoria do pływania, Akcesoria nadmuchiwane do basenów, Artykuły i sprzęt sportowy, Baseny do zabawy, Dmuchane baseny kąpielowe do celów rekreacyjnych, Gry, zabawki i akcesoria do zabawy, Dekoracje świąteczne i ozdoby choinkowe (nieujęte w innych klasach), Wyposażenie placów zabaw i wesołych miasteczek, Zabawki do użytku w basenach, **31** Artykuły jadalne do zucia dla psów, Artykuły spożywcze dla zwierząt, Ciastka dla zwierząt, Darni naturalna, Drzewa i produkty leśne, Jadalne przysmaki dla zwierząt domowych, Karma dla gryzoni, Karma dla kotów, Karma dla psów, Karma dla ptaków, Karma dla ryb, Karmy i pasze dla zwierząt, Kości i pałeczki jadalne dla zwierząt domowych, Kwiaty, Kwiaty świeże, Nasiona, cebulki i rozsady do hodowli roślin, Naturalne rośliny i kwiaty, Piasek do kuwet dla kotów, Podściółka dla zwierząt domowych, Podściółka do kuwet dla kotów, Preparaty spożywcze dla zwierząt, Rośliny do akwariów [żywe], Rośliny do stawów [żywe], Rośliny domowe, Rośliny doniczkowe, Rośliny naturalne (żywe), Rośliny pnące, Rośliny suszone do dekoracji, Rośliny świeże, Rośliny ze szkółki roślinnej, Rośliny zielone naturalne do dekoracji, Rośliny żywe, Róże [rośliny], Sadzonki, Trawy [rośliny], Winorośle, Żwirek dla kotów, Żywe kłaczka, Żywe kwiaty, Żywe kwiaty naturalne, Żywe ozdoby ostrzyżone krzewy, Żywe rośliny do akwariów, Żywe rośliny owocowe, Żywe rośliny wraz z mikroorganizmami symbiotycznymi, Żywność dla ryb akwariowych, **35** Usługi prowadzenia sklepów, w tym sklepów wielkopowierzchniowych z artykułami i materiałami budowlanymi, artykułami do majsterkowania i ogrodniczymi, narzędziami, wyrobami metalowymi, farbami, drewnem oraz wyrobami z drewna, wykładzinami podłogowymi, roślinami, artykułami ogrodniczymi, meblami, materiałami instalacyjnymi i oświetleniowymi, urządzeniami elektronicznymi w tym telefonami i systemami bezpieczeństwa, Administrowanie działalnością gospodarczą w zakresie franchisingu, Audyt działalności gospodarczej, Doradztwo dla kadry kierowniczej w zakresie franchisingu, Doradztwo i konsultacje biznesowe w zakresie franchisingu, Handlowe usługi doradcze dotyczące franchisingu, Ocena potrzeb personelu, Pomoc w prowadzeniu działalności gospodarczej, zarządzanie i administrowanie działalnością gospodarczą, Przetwarzanie, systematyzacja danych i zarządzanie nimi, Rachunkowość, księgowość i audyt, Telemarketing, Usługi doradcze w zarządzaniu w zakresie franchisingu, Usługi reklamowe, marketingowe i promocyjne, Zarządzanie rachunkami firm, Zarządzanie rachunkowością, Zarządzanie sprzedażą i bazą klientów, **37** Usługi budowlane, konstrukcyjne, rozbiórkowe i wyburzeniowe, Instalowanie, konserwacja i naprawa alarmów, zamków i kas pancernych, Instalowanie, konserwacja i naprawa sieci wodno-kanalizacyjnych, Instalowanie, konserwacja i naprawa sprzętu komputerowego i urządzeń telekomunikacyjnych, Instalowanie, konserwacja i naprawa systemów HVAC (ogrzewanie, wentylacja i klimatyzacja), Konserwacja i naprawa budynków, Konserwacja i naprawa mebli, Usługi szklarskie, wstawianie, konserwacja i naprawy szyb, okien i rolet, Wynajem narzędzi, instalacji i sprzętu budowlanego,

rozbiórkowego, czyszczącego i konserwacyjnego, **39** Transport, Pakowanie i składowanie towarów, Usługi informacji, doradztwa i rezerwacji w zakresie transportu, Usługi wynajmu związane z transportem i magazynowaniem, Przewożenie i dostarczanie towarów, Ładowanie i wyładowanie pojazdów, Wynajem przestrzeni, struktur, jednostek i pojemników do magazynowania i transportu, Wypożyczenie środków transportu, **40** Usługi mieszania farb, Usługi szycia, Szycie zasłon, Dorabianie kluczy, Obróbka drewna, Konserwacja drewna [inna niż malowanie], Obróbka drewna środkami do konserwacji, Laminowanie drewna, Wypożyczanie generatorów, Wypożyczanie urządzeń chłodniczych, Wypożyczanie urządzeń grzewczych, Wypożyczanie sprzętu do cięcia, Wypożyczanie urządzeń klimatyzacyjnych, Wypożyczanie sprzętu do oczyszczania wody i powietrza, Wypożyczanie elektrycznych urządzeń do spawania, Wynajem maszyn i urządzeń do obróbki drewna, Wynajem aparatury do spawania, Wynajem sprzętu do obróbki i przekształcania materiałów, do wytwarzania energii i do produkcji na zamówienie, **42** Architektura, Badania architektoniczne, Doradztwo w dziedzinie projektowania architektonicznego, Doradztwo w zakresie projektowania konstrukcyjnego, Projektowanie architektoniczne, Projektowanie architektoniczne dekoracji wnętrz, Projektowanie budynków, Projektowanie kuchni, Projektowanie łazienek, Projektowanie mebli, Usługi architektoniczne, Usługi architektury wnętrz, Usługi inżynierskie i w zakresie architektury, Usługi projektowania mebli, Usługi w zakresie architektury i projektowania wnętrz, Usługi w zakresie projektowania, **44** Projektowanie krajobrazów, Ogrodnictwo i kształtowanie krajobrazu, Projektowanie ogrodów i krajobrazów, Usługi w zakresie architektury krajobrazu, Usługi ogrodnicze, Udostępnianie informacji na temat ogrodnictwa, Wynajem sprzętu do rolnictwa, akwakultury, ogrodnictwa i leśnictwa.

(111) **357142** (220) 2022 04 29 (210) 542599
 (151) 2022 09 13 (441) 2022 05 30
 (732) OBI GmbH & Co. Deutschland KG, Wermelskirchen (DE)
 (540) (znak słowno-graficzny)
 (540) ZROBISZ TO Z OBI
 (540)



(591) pomarańczowy, biały, czarny
 (531) 26.04.07, 27.05.01, 29.01.13
 (510), (511) **1** Kity [wypełniacze], Kity szklarskie, Kleje do celów konstrukcyjnych, Kleje do okładzin ściennych, Kleje do płytek ceramicznych, Kleje do połączeń metal-metal [inne niż do materiałów piśmiennych lub użytku domowego], Kleje do przymocowania płyt izolacyjnych, Kleje i preparaty klejące przeznaczone dla przemysłu, Kleje konstrukcyjne do użytku w budownictwie, Kleje kontaktowe, Kleje poliuretanowe, Kleje przemysłowe do użytku w instalacjach wodnokanalizacyjnych, Kleje topliwe, Kleje w sprayu, Kleje, inne niż do artykułów papierniczych lub nie do użytku domowego, Materiały klejące dla przemysłu budowlanego, Nawozy, Nawozy chemiczne, Nawozy do gleb, Nawozy do gleby i ziemi doniczkowej, Nawozy do roślin doniczkowych, Nawozy sztuczne do użytku w rolnictwie, Organiczna ziemia doniczkowa, Spoiwa cementowe, Spoiwa do zaprawy, Spoiwa jako domieszki do zapraw murarskich, Środki chemiczne do zaprawiania nasion, Żywice epoksydowe, Żywice poliuretanowe, **2** Barwniki, Bejce, Bejce do drewna, Bejce do podłóg, Farby antykorozyjne, Farby dekoracyjne, Farby do domu, Farby do podłóg, Farby do powlekania ścian, Farby gruntowe, Farby i farby mocno rozcieńczone, Farby reliefowe, Farby teksturowe, Farby w proszku, Farby w sprayu, Farby wewnętrzne, Farby wodoodporne, Farby zapobiegające rdzy, Farby zewnętrzne, Koloranty, Lakiery, Lakiery do drewna, Lakiery do malowania, Lakiery i pokosty, Lakiery ochronne do podłóg, Lakiery przeznaczone dla przemysłu, Lakiery samochodowe, Lakiery silikonowe, Lakiery w sprayu, Materiały dekoracyjne w postaci farb, Mieszanki do osuszania farb, Mieszanki do impregnacji wodoodpornej w postaci farb, Mieszanki farb, Mieszanki gruntujące,

Ochronne oleje do drewna, Oleje antykorozyjne, Oleje do drewna, Oleje do konserwacji drewna, Oleje do ochrony przed rdzą, Pigmenty, Pigmenty do farb, Pigmenty do powłok ochronnych, Politura, Preparaty antykorozyjne, Preparaty antykorozyjne do pojazdów, Preparaty do konserwacji i zabezpieczania, Preparaty do rozcieńczania farb, Rozcieńczalniki do barwników, Rozcieńczalniki do farb, Rozcieńczalniki do lakierów, Rozcieńczalniki do powłok, Spoiwa do farb, Spoiwa do lakierów, Toner, Tusz do drukarek, Tynk wapienny, Zaprawy farbiarskie, Żywyce do powlekania, Żywyce do stosowania w pigmentacji, Żywyce epoksydowe do pokrywania ścian [powłoki], Żywyce epoksydowe do powlekania podłóg [powłoki], **3** Detergenty, Dodatki do prania, Kosmetyki, Mydła do prania, Oleje czyszczące, Płyny do czyszczenia, Płyny do mycia, Płyny do prania, Płyny do prania chemicznego, Preparaty chemiczne do czyszczenia do użytku domowego, Preparaty chemiczne do prania, Preparaty czyszczące do czyszczenia rur kanalizacyjnych, Preparaty do prania, Preparaty myjące, Preparaty myjące do pojazdów, Preparaty wybielające, Proszki do prania, Środki czyszczące, Środki do czyszczenia pojazdów, Środki do polerowania, Środki do prania tkanin, Środki do usuwania plam, Środki do usuwania rdzy, Środki do zmywania naczyń, Środki zapachowe do celów domowych, Wybielacze, **4** Mieszanki pochłaniające pył, Oleje i tłuszcze przemysłowe, smary, Oleje lekkie, Oleje mineralne, Oleje penetrujące, Oleje samochodowe, Oleje silnikowe, Oleje syntetyczne, Oleje techniczne, Oleje zwilżające, Parafiny przemysłowe, Smary, Smary stałe, Środki do usuwania pyłu, Świece i knoty do oświetlenia, Techniczne oleje, Tłuszcze do smarowania, **5** Apteczki pierwszej pomocy sprzedawane z wyposażeniem, Fungicydy, Herbicydy, Pestycydy, Preparaty do niszczenia robactwa, Preparaty do odstraszania robactwa, Przenośne apteczki pierwszej pomocy, Środki dezynfekcyjne i antyseptyczne, **6** Belki budowlane z metalu, Belki z metalu, Blacha do pokrycia dachu z metalu, Drobnie wyroby metalowe, Gwoździe, Gymsy metalowe, Klamry metalowe, Kłódki z metalu, Kołki metalowe, Konstrukcje stalowe, Kraty metalowe, Kształtowniki z metalu, Listwy metalowe, Materiały metalowe do celów budowlanych i konstrukcyjnych, Materiały zbrojeniowe dla budownictwa, metalowe, Metalowe drzwi, bramy, okna i osłony okienne, Metalowe konstrukcje, Metalowe konstrukcje i budynki przenośne, Metalowe materiały i elementy budowlane i konstrukcyjne, Metalowe materiały nieprzetworzone i półprzetworzone, będące półproduktami, Metalowe pojemniki i artykuły do transportu i pakowania, Metalowe rury kanalizacyjne, Metalowe: rury, rurki i przewody giętkie i wyposażenie do nich, w tym zawory, Nakrętki, sworznie i zamknięcia z metalu, Okucia metalowe do mebli, Rury metalowe do gazów, Rury wodociągowe metalowe, Rury z metalu, Siatki metalowe, Szklarnie z metalu, Śruby metalowe, Zamki metalowe, Zasuwy do zamków, **7** Automaty do sprzedaży, Automatematyczne maszyny do szycia, Bezprzewodowe wiertarki elektryczne, Brzeszczoty do pił maszynowych, Domowe elektryczne blendery, Domowe elektryczne miksery, Dysktrybutory automatyczne, Elektryczne maszyny do mięsa, Elektryczne mieszarki do ciasta, Elektryczne miksery do żywności, Elektryczne młynki do kawy, Elektryczne narzędzia i przybory kuchenne, Elektryczne noże do krojenia mięsa, Elektryczne roboty kuchenne, Elektryczne sokowirówki, Filtry do maszyn, Froterki podłogowe, Klejarki, Krajalnice do chleba, Maszyny do czyszczenia i mycia powierzchni zewnętrznych, Maszyny do filtrowania, Maszyny do mycia ciśnieniowego, Maszyny do mycia szyb okien, Maszyny do ostrzenia wiertel, Maszyny do prasowania tkanin, Maszyny do przesiewania farb, Maszyny do szycia, Maszyny i urządzenia do obróbki i przetwórstwa, Maszyny i urządzenia do przetwarzania i przygotowywania żywności i napojów, Maszyny i urządzenia rolnicze, ogrodnicze i leśne, Maszyny i urządzenia tnące, wierzące, ścierające, ostrzące i do obróbki powierzchni, Maszyny kruszące, Maszyny rozpylające farbę, Maszyny, obrabiarki oraz narzędzia i urządzenia o napędzie elektrycznym, do mocowania i łączenia, Młyny [maszyny], Myjnie samochodowe, Odkurzacze, Odśnieżarki, Pilarki do drewna, Piły tarczowe, Piły taśmowe, Pistolety natryskowe, Pistolety natryskowe do nakładania farb, Pługi śnieżne, Polerki do podłogi, Pompy, kompresory i dmuchawy, Pralki, Pralko-suszarki, Prasownice, Prasownice i maglownice, Urządzenia zmiatające, czyszczące, myjące i piorące, Walcarki, Wiertarki, Wiertła do maszyn, Zmywarki do naczyń, Zmywarki do naczyń do celów przemysłowych, Zmywarki do użytku domowego, **8** Kielnie, Kombinerki, Kompletu sztuczków w pudełku, Krajalnice do chleba [obsługiwane ręcznie], Łomy, Łyżki, Młotki, młotki miękkie i młoty, Moździerz do tłuczenia i ucierania, Narzędzia ręczne budowlane, do naprawy i konserwacji, Narzędzia ręczne do użytku

w sytuacjach awaryjnych i ratunkowych, Narzędzia ręczne, Narzędzia rolnicze i do kształtowania krajobrazu, Noże ceramiczne, Noże do obrabiania, Noże kowalskie, Noże stołowe, Noże, Nożyce, Nożycki, Ostrza do nożyc, Ostrza nożyc, Podnośniki ręczne, Podnośniki, Przybory do manicure i pedicure, Przybory do obcinania i usuwania włosów, Przybory do układania włosów, Przyrządy do mocowania i łączenia, Ręczne narzędzia do obcinania, wiercenia, ostrzenia i obróbki powierzchni, Ręczne przybory higieniczne i do pielęgnacji urody dla ludzi i zwierząt, Ręcznie sterowane narzędzia i przyrządy do obróbki materiałów, budowlane, do naprawy i konserwacji, Rękojeści noży, Smarownice, Sztucce, noże kuchenne i przyrządy do cięcia do użytku kuchennego, Sztucce, Tasaki [noże], Widelce, Wiertła do narzędzi obrotowych [narzędzia obsługiwane ręcznie], Zaciski stolarskie, **9** Aparatura, urządzenia i kable do zastosowania w elektryce, Magnesy, magnetyzery i demagnetyzery, Urządzenia mierzące, wykrywające, monitorujące i kontrolujące, Urządzenia naukowe i laboratoryjne do obróbki za pomocą energii elektrycznej, Urządzenia technologii informacyjnej i audiowizualne, multimedialne i fotograficzne, Urządzenia zabezpieczające, ochronne i sygnalizacyjne, Muzyka, filmy i inne rodzaje elektronicznych publikacji tekstowych i obrazowych utrwalone na nośnikach, Oprogramowanie, Oprogramowanie użytkowe, Oprogramowanie systemowe i do wspierania systemu oraz oprogramowanie sprzętowe, Kable do przewodzenia sygnału dla urządzeń informatycznych, audio-video i telekomunikacji, Sprzęt do komunikacji, Sprzęt i akcesoria do przetwarzania danych (elektryczne i mechaniczne), Sprzęt telekomunikacyjny, Urządzenia i nośniki do przechowywania danych, Aparatura i urządzenia do sterowania przepływu energii elektrycznej, Komponenty elektryczne i elektroniczne, Urządzenia fotowoltaiczne do wytwarzania energii elektrycznej, Okulary, okulary słoneczne i soczewki kontaktowe, Wzmacniacze optyczne, Lasery, Urządzenia zabezpieczające i ochronne, Systemy gaśnicze, Gaśnice, Czujniki dymu, Alarmy i urządzenia ostrzegawcze, Czujniki, detektory i instrumenty monitorujące, Urządzenia do testowania i kontroli jakości, Urządzenia do rejestrowania i nagrywania danych, Komputery, Komputery przenośne, Komputery osobiste, Komputery i sprzęt komputerowy, Komputerowe bazy danych, Komponenty i części do komputerów, Przewody elektryczne, Złącza elektryczne, Czujniki elektryczne, Instalacje alarmowe, Instalacje elektryczne, Przewody instalacji elektrycznych, Gniazdka elektryczne, Gniazdka do anten, Włączniki światła, Włączniki dotykowe, Złącza optyczne, Złącza do linii elektrycznych, Transformatory, Tablice rozdzielcze, Telewizory, Oprogramowanie użytkowe do telewizorów, Odbiorniki radiowe, Sprzęt audio, Kable audio, Odtwarzacze cyfrowe audio, Płyty DVD, Napędy DVD, Odtwarzacze DVD, Nagrywarki DVD, Dyski CD z danymi, Urządzenia audio i odbiorniki radiowe, Urządzenia audiowizualne, Urządzenia do rejestrowania i odtwarzania obrazu, Urządzenia do wyświetlania, odbiorniki telewizyjne oraz urządzenia do odtwarzania filmów i video, Urządzenia do odtwarzania filmów, Wzmacniacze sygnału wideo, Wizjery optyczne, Obiektywy, Aparaty fotograficzne, Aparaty fotograficzne cyfrowe, Filtry do aparatów fotograficznych, Kamery do pojazdów, Kamery konferencyjne, Kamery na podczerwień, Obiektywy do aparatów fotograficznych, Urządzenia do zapisu obrazów, Urządzenia fotograficzne, Telekonwertery, Telefony, Telefony cyfrowe, Telefony bezprzewodowe, Przewody telefoniczne, Smartfony, Tablety, **11** Akcesoria zabezpieczające i do regulacji instalacji wodnych i gazowych, Aparatura regulacyjna do sprzętu dostarczającego wodę, Armatura bezpieczeństwa do urządzeń oraz rur wodnych i gazowych, Armatura do regulacji urządzeń wodnych lub gazowych oraz przewodów wodnych lub gazowych, Armatura regulacyjna i bezpieczeństwa do przewodów gazowych, Armatura regulacyjna i bezpieczeństwa do urządzeń gazowych, Armatura regulacyjna i zabezpieczająca do urządzeń wodnych, Armatury grzewcze, Bojlery do instalacji grzewczych, Bojlery do użytku domowego, Bojlery do zaopatrzenia w ciepłą wodę, Bojlery grzewcze, Chłodnicze lądy, Chłodnie, Czajniki elektryczne, Czajniki, Dekoracyjne fontanny, systemy do nawadniania i irygacji, Domowe grzejniki, Domowe kominki gazowe, Domowe piekarniki, Ekspresy do kawy espresso, Elektryczne Ekspresy do kawy, Elektryczne filtry do kawy, Elektryczne instalacje oświetleniowe, Elektryczne klimatyzatory, Elektryczne lampy żarowe, Elektryczne latarki, Elektryczne opiekacze, Elektryczne piekarniki, Elektryczne płyty grzejne, Elektryczne tostery, Filtry do akwariów, Filtry do basenów, Filtry do użytku przemysłowego i domowego, Filtry do wody, Filtry powietrza, Frytownice, Garnki elektryczne, Gotrownice, Grille do gotowania, Grille elektryczne, Instalacje do lamp

ulicznych, Instalacje do oświetlenia choinek, Instalacje grzewcze, Instalacje i urządzenia do chłodzenia i zamrażania, Instalacje i urządzenia do ogrzewania, wentylacji, klimatyzacji i oczyszczania powietrza, Instalacje i urządzenia do suszenia, Instalacje i urządzenia do uzdatniania powietrza, Instalacje i urządzenia sanitarne, sprzęt do zaopatrzenia w wodę i sanitacji, Instalacje oświetleniowe, Instalacje regulacyjne do rur wodnych, Instalacje wody gorącej, Kable grzewcze, Klimatyzatory montowane przy oknach [do celów przemysłowych], Klimatyzatory pokojowe, Kominki, Kotły grzewcze, Kuchenki elektryczne, Kuchenki gazowe, Lampki nocne, LAMPY elektryczne, LAMPY fluorescencyjne, LAMPY LED, LAMPY stojące, LAMPY stołowe, LAMPY studyjne, LAMPY ścienne, LAMPY wiszące, Latarki akumulatorowe, Latarki, Latarnie oświetleniowe, Latarnie, Lodówki, Łaźnie parowe, sauny i wyposażenie spa, Maszyny chłodnicze, Mieszacze prysznicowe, Okapy zawierające wentylatory wyciągowe, Opiekacze do kanapek, Opiekacze gazowe, Oprawki do lamp, Oprawy oświetleniowe, Osłony do lamp, Osprzęt do oświetlenia światłowodowego, Osprzęt do oświetlenia, Osprzęt do żarówek, Osuszacze powietrza, Oświetlenie dekoracyjne na choinki, Oświetlenie i reflektory do pojazdów, Oświetlenie i reflektory oświetleniowe, Oświetleniowe oprawy, Palniki gazowe, Palniki, bojłery i podgrzewacze, Palniki, Piece do ogrzewania centralnego, Piece do spalania, Piece elektryczne, Piece grzewcze, Piece indukcyjne, Piece kuchenne, Piece olejowe, Piecyki gazowe, Piekarniki, Płyty grzejące, Podgrzewacze do potraw, Pompy ciepła, Przewody i urządzenia do transportu gazów spalinowych, Reflektory, Ręczne zawory hydrauliczne, Sprzęt do gotowania, podgrzewania, chłodzenia i konserwowania, do żywności i napojów, Suszarki do ubrań, Systemy HVAC (ogrzewanie, wentylacja i klimatyzacja), Szkło oświetleniowe, Światła sufitowe, Świece LED, Świetlówki, Transformatory oświetleniowe, Uchwyty lamp, Urządzenia chłodnicze, Urządzenia do chłodzenia powietrza, Urządzenia do ogrzewania i suszenia do użytku osobistego, Urządzenia do opalania się, Urządzenia do regulacji wody, Urządzenia do sterylizacji, dezynfekcji i odkażania, Urządzenia do suszenia, Urządzenia i instalacje do suszenia, Urządzenia oświetleniowe LED, Urządzenia oświetleniowe, Urządzenia regulacyjne do instalacji rur gazowych, Wymienniki ciepła, Zapalniczki i zapalarki, Zawory [akcesoria hydrauliczne], Zawory bezpieczeństwa do rur gazowych, Zawory do grzejników, Zawory kulowe, Zawory prysznicowe, Zbiorniki na wodę, Zbiorniki wody pod ciśnieniem, Żarówki halogenowe, Żarówki oświetleniowe LED, Żarówki oświetleniowe, Żyrandole, **16** Albumy fotograficzne i kolekcjonerskie, Artykuły do korektowania i ścierania, Artykuły do pisania i stempłowania, Artykuły papiernicze do pisania, Artykuły piśmiennicze, Bielizna stołowa papierowa, Dzieła sztuki oraz figurki z papieru i kartonu, modele architektoniczne, Filtry do wody z papieru, Kleje do artykułów papierniczych, Kleje do celów domowych, Kleje do materiałów papierniczych lub do użytku domowego, Książki, Maszyny biurowe, Materiały do pisania, Materiały drukarskie i introligatorskie, Materiały drukowane i artykuły papiernicze oraz wyposażenie edukacyjne, Materiały filtracyjne z papieru, Materiały i środki dla artystów i do dekoracji, Materiały piśmienne, Materiały szkoleniowe i instruktażowe, Papier filtracyjny, Papier i karton, Papierowe obrusy, Pędzle, Spinacze do pieniędzy, Torebki oraz artykuły do pakowania i przechowywania z papieru, kartonu lub tworzyw sztucznych, Tworzywa sztuczne do modelowania, Wyposażenie dla artystów, rzemieślników i modelarzy, **17** Arkusze izolacyjne, Artykuły amortyzujące wstrząsy i zabezpieczające, tłumiki drgań, Artykuły i materiały dźwiękochłonne, Artykuły i materiały elektroizolacyjne, Artykuły i materiały izolacyjne i zabezpieczające, Artykuły i materiały ogniotrwałe i zabezpieczające przed ogniem, Artykuły i materiały termoizolacyjne, Elastomerowe materiały uszczelniające nieprzepuszczające cieczy, Elastomerowe materiały uszczelniające nieprzepuszczające gazów, Elastomerowe materiały uszczelniające nieprzepuszczające oparów, Elastomery, Farby izolacyjne, Filc izolacyjny, Folie izolacyjne, Giętne rury, rurki, węże i wyposażenie do nich [w tym zawory] oraz wyposażenie do rur sztywnych, wszystkie niemetalowe, Gumowe materiały uszczelniające do połączeń, Gumowe wypełnienia do opakowań, Gumowe zamknięcia do butelek, Izolacja do kabli, Izolacja do rur, Izolatory, Kit, Kit uszczelniający, Kity silikonowe, Kleje izolacyjne, Masy uszczelniające, Materiały do odnowy i naprawy opon, Materiały do uszczelniania, Materiały i artykuły zabezpieczające przed wodą i wilgocią, Materiały izolacyjne, Materiały uszczelniające, Materiały uszczelniające i izolacyjne, Membrany i półprzetworzone syntetyczne materiały filtrujące, Membrany uszczelniające niemetalowe, Mieszanki do uszczelniania, Mieszanka uszczelniająca do użytku samochodowego,

wego, Mieszanki do łączenia rur, do uszczelniania pęknięć, Mieszanki do uszczelniania złączy, Mieszanki uszczelniające, Niemetalowe izolowane osłony rur, Niemetalowe kolanka do rur, Niemetalowe okładziny rur, Niemetalowe osłony do rur, Niemetalowe przedłużenia rur, Niemetalowe rury podziemne, Niemetalowe rury węzowe, Niemetalowe szczeliwa do tłoków, Niemetalowe węże ciśnieniowe, Niemetalowe węże elastyczne, Niemetalowe złączki do węży, Niemetalowy osprzęt do węży, Odboje gumowe, Ograniczniki gumowe, Okładziny do sprzęgła i hamulców, Paski uszczelniające z gumy, Pierścienie uszczelniające, Plomby, uszczelki i wypełnienia, Płyty izolacyjne, Powłoki izolacyjne, Przewody gumowe do klimatyzatorów, Rurki gumowe, Rury elastyczne do użytku przy nawadnianiu, Rury giętne, Rury giętne, rurki, przewody giętne i wyposażenie do nich, w tym zawory, nie z metalu, Środki uszczelniające do stosowania w budownictwie, Tynk izolacyjny, Uszczelki do rur, Uszczelki do złączy rurowych, Uszczelki niemetalowe do przewodów, Węże ogrodowe, Włókna mineralne, Włókna szklane do celów izolacyjnych, Wodoszczelne płytki izolacyjne, Wypełniacze izolacyjne, Zatyczki gumowe, Zawory z gumy, Zespoły uszczelniające niemetalowe, Złącza niemetalowe do rur, Związki chemiczne do uszczelniania przecieków, Żywice do wytwarzania warstwy pyłoszczelnej na ścianach, Żywice w formie wytłaczanej, **18** Laski, kijki marszowe i trekkingowe, Parasole i parasolki, Plecaki, Skóra i imitacja skóry, Skóry zwierzęce, Torby, Torby podróżne, Walizy, torby podróżne, torby, portfele i inne artykuły służące do przenoszenia, Wyprawione skóry, Wyroby rymarskie, bicze i ubrania dla zwierząt, **19** Asfalt drogowy, Belki budowlane (Niemetalowe-), Beton, Bloki szklane do budownictwa, Boazerie, Bruk, Cegły, Cegły szklane, Cement, Cementowe powłoki ścienne, Ceramiczne płytki ścienne, Ceramiczne pokrycia podłogowe, Części budowlane (Niemetalowe-), Dachówki gliniane, Dachówki kamienne, Dachówki, nie z metalu, Deski drewniane, Drewniane poręcze, Drewno budowlane, Drewno do użytku w budownictwie, Elementy konstrukcyjne ze szkła, Fugi, Gips [materiał budowlany], Gipsowe płyty ścienne, Gotowa zaprawa, Kamienie brukowe, Kamień budowlany, Kamień na ściany, Karton budowlany, Kominy niemetalowe, Krokwie dachowe, Laminaty drewniane, Lastryko, Łupki dachowe, Marmur do budownictwa, Masa betonowa prefabrykowana, Masy szpachlowe, Materiały budowlane (nie z metalu), Materiały budowlane wykonane z włókna skalnego, Materiały budowlane ze szkła, Materiały budowlane ze sztucznego kamienia, Materiały cementujące, Materiały ceramiczne do brukowania i układania powierzchni, Materiały i elementy budowlane i konstrukcyjne ze drewna i sztucznego drewna, Materiały i elementy budowlane i konstrukcyjne z paku, smoły, bitumu lub asfaltu, Materiały i elementy budowlane i konstrukcyjne z piasku, kamienia, skał, gliny, minerałów i betonu, Membrany dachowe z PCV, Membrany do pokryć dachowych, Niemetalowe drzwi, bramy, okna i osłony okienne, Niemetalowe konstrukcje i budynki przenośne, Niemetalowe kraty, Niemetalowe materiały do naprawy dróg, Niemetalowe materiały i elementy budowlane i konstrukcyjne, Niemetalowe pokrywy do kanałów, Odpływy niemetalowe, Okładziny tynkowe, Osłony pancerne, niemetalowe, Panele szklane, Papa dachowa, Parkiety, Parkiety i płyty parkietowe, Piasek budowlany, Płaskie szkło do budynków, Płyta gipsowo-kartonowa, Płyta stolarska, Płyta wiórowa, Płytki chodnikowe, Płytki gipsowe, Płytki mozaikowe ścienne, Płytki podłogowe dla budownictwa, Płytki ścienne niemetalowe dla budownictwa, Płyty betonowe, Płyty budowlane niemetalowe, Płyty cementowe, Płyty drewniane, Płyty gipsowe, Płyty gipsowe do celów budowlanych, Płyty piłśniowe, Płyty stolarskie, Płyty wiórowe z drewna, Płyty z drewna, Podłogi niemetalowe, Podłogowe płytki niemetalowe, Prefabrykowane ściany niemetalowe, Produkty do brukowania, niemetalowe, Profile niemetalowe do budownictwa, Progi niemetalowe, Przewody grzewcze, niemetalowe, Rury ceramiczne, Rury odpływowe, Rury sztywne i zawory do nich, niemetalowe, Rury wodociągowe (nie z metalu), Rury wykonane z cementu, Siding winylowy [materiały budowlane], Sklejka, Statuetki i dzieła sztuki wykonane z takich materiałów, jak kamień, beton i marmur, zawarte w tej klasie, Szczeliwa asfaltowe na bazie bitumu, Szczeliwa dachowe na bazie smoły, Szkło budowlane, Ściany betonowe, Ściany osłono-we, nie z metalu, Ścienne płytki ceramiczne, Tynk, Warstwy izolacyjne dachu, Wodoodporne membrany bitumiczne wzmacniane włóknem szklanym, Wylewki jastrychowe, Wylewki podłogowe, Wzmocnione szkło budowlane, Zaprawa cementowa do zastosowania w budownictwie, Zaprawy budowlane, Zaprawy klejowe do celów budowlanych, Złącza drewniane, **20** Akcesoria do przechowywa-

nia ubrań, Beczki i beczułki, niemetalowe, Budy, kojce i legowiska dla zwierząt domowych, Dozowniki do ręczników mocowane na stałe, Drabiny drewniane, Drabiny i ruchome schody, niemetalowe, Drabiny niemetalowe, Kanapy, Kojce, Komody, Kredensy, Krzesła, Leżaki, Lustra (srebrzone szkło), Ławki, Łóżka, pościel, materace, poduszki, Meble, Meble do sauny, Meble domowe, Meble domowe, biurowe i ogrodowe, Meble gięte, Meble i akcesoria meblowe wyposażenia domu, Meble kempingowe, Meble kuchenne, Meble kuchenne do zabudowy, Meble łazienkowe, Moduły biurkowe, Niemetalowe elementy złączne, Opakowania drewniane do butelek, Osprzęt do drzwi, bram i okien, niemetalowe, Osprzęt do szafek (Niemetalowy-), Panele meblowe, Plansze, stoiska wystawowe i oznakowanie, niemetalowe, Poduszki na krzesła, Pojemniki do pakowania wykonane z drewna, Pojemniki do pakowania z tworzyw sztucznych, Pojemniki do przenoszenia niemetalowe, Pojemniki drewniane, Pojemniki na lekarstwa z tworzyw sztucznych, Pojemniki niemetalowe do transportu, Pojemniki, spinacze i uchwyty do nich, niemetalowe, Półki [meble], Półki prefabrykowane [meble], Półki ściennie [meble], Półki wystawowe, Pudełka z drewna, Pufy [meble], Ramy do mebli, Regały, Regały wystawowe do prezentacji towarów w celach wystawowych, Segmenty wystawiennicze do celów prezentacyjnych, Skrzynie kratowe i palety, niemetalowe, Sofy, Sofy rozkładane, Statuetki, figurki, dzieła sztuki, ozdoby i dekoracje wykonane z takich materiałów, jak drewno, wosk, gips lub z tworzyw sztucznych, zawarte w tej klasie, Stojaki wystawowe, Stoliki, Stoliki do herbaty, Stoliki kawowe, Stoliki nocne, Stoły, Błaty do stołów, Stoły biurowe, Szafki, Szafki do przechowywania, Szafki kuchenne, Szafki ściennie, Szafki wystawowe, Szafki z lustrami, Szafy, Szafy wnętkowe, Szafy z lustrami, Szezlongi, Szufłady do mebli, Ścianki działowe do mebli, Tablice korkowe, Tablice ogłoszeniowe, Tapczany posiadające miejsce do przechowywania, Toaletki, Wieszaki na ubrania, wieszaki stojące do ubrań [meble] i haczyki na ubrania, Witryny wystawowe, Wózki meblowe, Wyroby stolarskie, Zamki i klucze, niemetalowe, Zamknięcia do pojemników niemetalowe, Zamykane szafki do przechowywania cennych rzeczy [meble], Zawory, niemetalowe, Zbiorniki do składowania z drewna, Zbiorniki na gaz niemetalowe i niemurowane, Zbiorniki niemetalowe i niemurowane, Zestawy mebli, Zestawy mebli kuchennych, Złącza meblowe niemetalowe, Żaluzje do wnętrza oraz elementy do zasłony i zasłony do wnętrza, **21** Akwaria i wiwaria, Artykuły do czyszczenia zębów, Artykuły do pielęgnacji odzieży i obuwia, Donice ceramiczne, Donice do roślin, Donice na rośliny, Doniczki na kwiaty, Dozowniki mydła, Dysze do węży, Gąbki, Grzebień, Klatki dla ptaków, Konewki, Kosmetyczki z wyposażeniem, Kosze na pranie, Kuwety dla kotów, łyżki do butów, Metalowe klatki do użytku domowego, Misy na rośliny, Mydelniczki, Podstawki do doniczek, Pojemniki na kosmetyki, Przybory do celów kosmetycznych, Przybory do czyszczenia toalety i łazienki, Przybory do użytku domowego do czyszczenia, szczotki i materiały do wytwarzania szczotek, Przybory kosmetyczne, do higieny i pielęgnacji urody, Przynędy do tępienia szkodników i robactwa, Rękawice ogrodnicze, Spryskiwacze, Sprzęt do czyszczenia, Sprzęt i artykuły do sprzątania i czyszczenia, Statuetki, figurki, tabliczki i dzieła sztuki wykonane z takich materiałów, jak porcelana, terakota lub szkło, zawarte w tej klasie, Stojaki do roślin, Suszarki do ubrań (służące do rozwieszania suszących się ubrań), Szczotki, Szczotki do szorowania, Szczotki do zmywania, Szkło lustrzane, Szkło mleczne, Szkło nieobrobione, Szyby, Ścierki, Śmietniczki, Wazon, Zastawa stołowa, przybory kuchenne i pojemniki, Zmywaki do szorowania, Zraszacze do węży ogrodowych, **24** Bielizna stołowa i pościelowa, Gotowe zasłony z tworzyw sztucznych, Materiały tekstylne do filtrowania, Materiały tekstylne do użytku jako zasłony do okien, Pokrowce i narzuty na meble, Tkaniny, Wyroby tekstylne i substytuty wyrobów tekstylnych, Zasłony, Zasłony gotowe, Zasłony i firany tekstylne lub z tworzyw sztucznych, Zasłony prysznicowe, Zasłony prysznicowe z materiałów tekstylnych lub tworzyw sztucznych, Zasłony winylowe, **25** Części odzieży, obuwia i nakryć głowy, Obuwie, Odzież, **27** Antypoślizgowe pokrycia podłogowe na klatki schodowe, Dywaniki i maty samochodowe, Dywany, chodniki i maty, Materiały do pokrywania podłóg i sztuczne materiały do pokrywania gruntu, Płytki korkowe, Podkłady pod dywaniki, Podłoża antypoślizgowe, Pokrycia podłogowe, Pokrycia ścian i sufitów, Pokrycia ściennie z korka, Pokrycia ściennie z papieru, Sztuczne materiały do pokrywania gruntu, Tapety nietekstylne, Tapety sufitowe, Tapety tekstylne, Tapety winylowe, Tapety z korka, Tapety z tworzyw sztucznych, Wykładzina dywanowa, Wykładzina samochodowa, **28** Akcesoria do pływania, Akcesoria nadmuchiwane do basenów, Artykuły i sprzęt sportowy,

Baseny do zabawy, Dmuchane baseny kąpielowe do celów rekreacyjnych, Gry, zabawki i akcesoria do zabawy, Dekoracje świąteczne i ozdoby choinkowe (nieujęte w innych klasach), Wyposażenie placów zabaw i wesołych miasteczek, Zabawki do użytku w basenach, **31** Artykuły jadalne do żucia dla psów, Artykuły spożywcze dla szczeniąt, Ciastka dla zwierząt, Darń naturalna, Drzewa i produkty leśne, Jadalne przysmaki dla zwierząt domowych, Karma dla gryzoni, Karma dla kotów, Karma dla psów, Karma dla ptaków, Karma dla ryb, Karmy i pasze dla zwierząt, Kości i pałeczki jadalne dla zwierząt domowych, Kwiaty, Kwiaty świeże, Nasiona, cebulki i rozsady do hodowli roślin, Naturalne rośliny i kwiaty, Piasek do kuwet dla kotów, Podściółka dla zwierząt domowych, Podściółka do kuwet dla kotów, Preparaty spożywcze dla zwierząt, Rośliny do akwariów [żywe], Rośliny do stawów [żywe], Rośliny domowe, Rośliny doniczkowe, Rośliny naturalne (żywe), Rośliny pnące, Rośliny suszone do dekoracji, Rośliny świeże, Rośliny ze szkółki roślinnej, Rośliny zielone naturalne do dekoracji, Rośliny żywe, Róże [rośliny], Sadzonki, Trawy [rośliny], Winorośle, Żwirek dla kotów, Żywe kłącza, Żywe kwiaty, Żywe kwiaty naturalne, Żywe ozdobnie ostrzyżone krzewy, Żywe rośliny do akwariów, Żywe rośliny owocowe, Żywe rośliny wraz z mikroorganizmami symbiotycznymi, Żywność dla ryb akwariowych, **35** Usługi prowadzenia sklepów, w tym sklepów wielkopowierzchniowych z artykułami i materiałami budowlanymi, artykułami do majsterkowania i ogrodnictwami, narzędziami, wyrobami metalowymi, farbami, drewnem oraz wyrobami z drewna, wykładzinami podłogowymi, roślinami, artykułami ogrodnictwami, meblami, materiałami instalacyjnymi i oświetleniowymi, urządzeniami elektronicznymi w tym telefonami i systemami bezpieczeństwa, Administrowanie działalności gospodarczą w zakresie franchisingu, Audyt działalności gospodarczej, Doradztwo dla kadry kierowniczej w zakresie franchisingu, Doradztwo i konsultacje biznesowe w zakresie franchisingu, Handlowe usługi doradcze dotyczące franchisingu, Ocena potrzeb personelu, Pomoc w prowadzeniu działalności gospodarczej, zarządzanie i administrowanie działalnością gospodarczą, Przetwarzanie, systematyzacja danych i zarządzanie nimi, Rachunkowość, księgowość i audyt, Telemarketing, Usługi doradcze w zarządzaniu w zakresie franchisingu, Usługi reklamowe, marketingowe i promocyjne, Zarządzanie rachunkami firm, Zarządzanie rachunkowością, Zarządzanie sprzedażą i bazą klientów, **37** Usługi budowlane, konstrukcyjne, rozbiórkowe i wyburzeniowe, Instalowanie, konserwacja i naprawa alarmów, zamków i kas pancernych, Instalowanie, konserwacja i naprawa sieci wodno-kanalizacyjnych, Instalowanie, konserwacja i naprawa sprzętu komputerowego i urządzeń telekomunikacyjnych, Instalowanie, konserwacja i naprawa systemów HVAC (ogrzewanie, wentylacja i klimatyzacja), Konserwacja i naprawa budynków, Konserwacja i naprawa mebli, Usługi szklarskie, wstawianie, konserwacja i naprawy szyb, okien i rolet, Wynajem narzędzi, instalacji i sprzętu budowlanego, rozbiórkowego, czyszczącego i konserwacyjnego, **39** Transport, Pakowanie i składowanie towarów, Usługi informacji, doradztwa i rezerwacji w zakresie transportu, Usługi wynajmu związane z transportem i magazynowaniem, Przewożenie i dostarczanie towarów, Ładowanie i wyładowanie pojazdów, Wynajem przestrzeni, struktur, jednostek i pojemników do magazynowania i transportu, Wypożyczenie środków transportu, **40** Usługi mieszanina farb, Usługi szycia, Szycie zasłon, Dorabianie kluczy, Obróbka drewna, Konserwacja drewna [inna niż malowanie], Obróbka drewna środkami do konserwacji, Laminowanie drewna, Wypożyczenie generatorów, Wypożyczenie urządzeń chłodniczych, Wypożyczenie urządzeń grzewczych, Wypożyczenie sprzętu do cięcia, Wypożyczenie urządzeń klimatyzacyjnych, Wypożyczenie sprzętu do oczyszczania wody i powietrza, Wypożyczenie elektrycznych urządzeń do spawania, Wynajem maszyn i urządzeń do obróbki drewna, Wynajem aparatury do spawania, Wynajem sprzętu do obróbki i przekształcania materiałów, do wytwarzania energii i do produkcji na zamówienie, **42** Architektura, Badania architektoniczne, Doradztwo w dziedzinie projektowania architektonicznego, Doradztwo w zakresie projektowania konstrukcyjnego, Projektowanie architektoniczne, Projektowanie architektoniczne dekoracji wnętrz, Projektowanie budynków, Projektowanie kuchni, Projektowanie łazienek, Projektowanie mebli, Usługi architektoniczne, Usługi architektury wnętrz, Usługi inżynierskie i w zakresie architektury, Usługi projektowania mebli, Usługi w zakresie architektury i projektowania wnętrz, Usługi w zakresie projektowania, **44** Projektowanie krajobrazów, Ogrodnictwo i kształtowanie krajobrazu, Projektowanie ogrodów i krajobrazów, Usługi w zakresie architektury krajobrazu, Usługi ogrodnicze, Udoświecanie informacji na temat ogrodnictwa, Wynajem sprzętu do rolnictwa, akwakultury, ogrodnictwa i leśnictwa.

(111) **357143** (220) 2022 04 29 (210) 542604
 (151) 2022 09 13 (441) 2022 05 30
 (732) OBI GmbH & Co. Deutschland KG, Wermelskirchen (DE)
 (540) (znak słowno-graficzny)
 (540) OBI OGRODOWY RAJ ŚWIĘTO ROŚLIN DOMOWYCH
 I OGRODOWYCH
 (540)



(591) pomarańczowy, biały, zielony, różowy, fioletowy
 (531) 05.03.11, 05.03.16, 05.05.23, 25.01.01, 27.05.01, 29.01.15
 (510), (511) **1** Kity [wypełniacze], Kity szklarskie, Kleje do celów konstrukcyjnych, Kleje do okładzin ściennych, Kleje do płytek ceramicznych, Kleje do połączeń metal-metal [inne niż do materiałów piśmieniowych lub użytku domowego], Kleje do przymocowywania płyt izolacyjnych, Kleje i preparaty klejące przeznaczone dla przemysłu, Kleje konstrukcyjne do użytku w budownictwie, Kleje kontaktowe, Kleje poliuretanowe, Kleje przemysłowe do użytku w instalacjach wodnokanalizacyjnych, Kleje topliwe, Kleje w sprayu, Kleje, inne niż do artykułów papierniczych lub nie do użytku domowego, Materiały klejące dla przemysłu budowlanego, Nawozy, Nawozy chemiczne, Nawozy do gleb, Nawozy do gleby i ziemi doniczkowej, Nawozy do roślin doniczkowych, Nawozy sztuczne do użytku w rolnictwie, Organiczna ziemia doniczkowa, Spoiwa cementowe, Spoiwa do zaprawy, Spoiwa jako domieszki do zapraw murarskich, Środki chemiczne do zaprawiania nasion, Żywice epoksydowe, Żywice poliuretanowe, **5** Apteczki pierwszej pomocy sprzedawane z wyposażeniem, Fungicydy, Herbicydy, Pesticyny, Preparaty do niszczenia robactwa, Preparaty do odstraszania robactwa, Przenośne apteczki pierwszej pomocy, Środki dezynfekcyjne i antyseptyczne, **6** Belki budowlane z metalu, Belki z metalu, Blacha do pokrycia dachu z metalu, Drobne wyroby metalowe, Gwoździe, Gzymsy metalowe, Klamry metalowe, Kłódki z metalu, Kołki metalowe, Konstrukcje stalowe, Kraty metalowe, Kształtowniki z metalu, Listwy metalowe, Materiały metalowe do celów budowlanych i konstrukcyjnych, Materiały zbrojeniowe dla budownictwa, metalowe, Metalowe drzwi, bramy, okna i osłony okienne, Metalowe konstrukcje, Metalowe konstrukcje i budynki przenośne, Metalowe materiały i elementy budowlane i konstrukcyjne, Metalowe materiały nieprzetworzone i półprzetworzone, będące półproduktami, Metalowe pojemniki i artykuły do transportu i pakowania, Metalowe rury kanalizacyjne, Metalowe: rury, rurki i przewody giętkie i wyposażenie do nich, w tym zawory, Nakrętki, sworznie i zamknięcia z metalu, Okucia metalowe do mebli, Rury metalowe do gazów, Rury wodociągowe metalowe, Rury z metalu, Siatki metalowe, Szklarnie z metalu, Śruby metalowe, Zamki metalowe, Zasuwy do zamków, **7** Automaty do sprzedaży, Automatyczne maszyny do szycia, Bezprzewodowe wiertarki elektryczne, Brzeszczoty do pił maszynowych, Domowe elektryczne blendery, Domowe elektryczne miksery, Dystrybutory automatyczne, Elektryczne maszyny do mięsa, Elektryczne mieszarki do ciasta, Elektryczne miksery do żywności, Elektryczne młynki do kawy, Elektryczne narzędzia i przybory kuchenne, Elektryczne noże do krojenia mięsa, Elektryczne roboty kuchenne, Elektryczne sokowirówki, Filtry do maszyn, Froterki podłogowe, Klejarki, Krajalnice do chleba, Maszyny do czyszczenia i mycia powierzchni zewnętrznych, Maszyny do filtrowania, Maszyny do mycia ciśnieniowego, Maszyny do mycia szyb okien, Maszyny do ostrzenia wiertła, Maszyny do prasowania tkanin, Maszyny do przesiewania farb, Maszyny do szycia, Maszyny i urządzenia do obróbki i przetwórstwa, Maszyny i urządzenia do przetwarzania i przygotowywania żywności i napojów, Maszyny i urządzenia rolnicze, ogrodnicze i leśne, Maszyny i urządzenia tnące, wierzące, ścierające, ostrzące i do obróbki powierzchni, Maszyny kruszące, Maszyny rozpylające farbę, Maszyny, obrabiarki oraz narzędzia i urządzenia o napędzie elektrycznym, do mocowania i łączenia, Młyny [maszyny], Myjnie samochodowe, Odkurzacze, Odsnieżarki, Pilarki do drewna, Piły tarczowe, Piły taśmowe, Pistolety natryskowe, Pistolety natryskowe do nakładania farb, Plugi śnieżne, Polerki do podłogi,

Pompy, kompresory i dmuchawy, Pralki, Pralko-suszarki, Prasowalnice, Prasownice i maglownice, Urządzenia zamiatające, czyszczące, myjące i piorące, Walcarki, Wiertarki, Wiertła do maszyn, Zmywarki do naczyń, Zmywarki do naczyń do celów przemysłowych, Zmywarki do użytku domowego, **8** Kielnie, Kombinerki, Kompletu sztućców w pudełku, Krajalnice do chleba [obsługiwane ręcznie], Łomy, Łyżki, Młotki, młotki miękkie i młoty, Moździerz do tłuczenia i ucierania, Narzędzia ręczne budowlane, do naprawy i konserwacji, Narzędzia ręczne do użytku w sytuacjach awaryjnych i ratunkowych, Narzędzia ręczne, Narzędzia rolnicze, ogrodnicze i do kształtowania krajobrazu, Noże ceramiczne, Noże do obkrawania, Noże kowalskie, Noże stołowe, Noże, Nożyce, Nożycki, Ostrza do nożyc, Ostrza nożyc, Podnośniki ręczne, Podnośniki, Przybory do manicure i pedicure, Przybory do obcinania i usuwania włosów, Przybory do układania włosów, Przyrządy do mocowania i łączenia, Ręczne narzędzia do obcinania, wiercenia, ostrzenia i obróbki powierzchni, Ręczne przybory higieniczne i do pielęgnacji urody dla ludzi i zwierząt, Ręcznie sterowane narzędzia i przyrządy do obróbki materiałów, budowlane, do naprawy i konserwacji, Rękojeści noży, Smarownice, Sztućce, noże kuchenne i przyrządy do cięcia do użytku kuchennego, Tasaki [noże], Widelce, Wiertła do narzędzi obrotowych [narzędzia obsługiwane ręcznie], Zaciski stolarskie, **11** Akcesoria zabezpieczające i do regulacji instalacji wodnych i gazowych, Aparatura regulacyjna do sprzętu dostarczającego wodę, Armatura bezpieczeństwa do urządzeń oraz rur wodnych i gazowych, Armatura do regulacji urządzeń wodnych lub gazowych oraz przewodów wodnych lub gazowych, Armatura regulacyjna i bezpieczeństwa do przewodów gazowych, Armatura regulacyjna i bezpieczeństwa do urządzeń gazowych, Armatura regulacyjna i zabezpieczająca do urządzeń wodnych, Armatury grzewcze, Bojlery do instalacji grzewczych, Bojlery do użytku domowego, Bojlery do zaopatrywania w ciepłą wodę, Bojlery grzewcze, Chłodnicze lamy, Chłodnie, Czajniki elektryczne, Czajniki, Dekoracyjne fontanny, systemy do nawadniania i irygacji, Domowe grzejniki, Domowe kominki gazowe, Domowe piekarniki, Ekspresy do kawy espresso, Elektryczne Ekspresy do kawy, Elektryczne filtry do kawy, Elektryczne instalacje oświetleniowe, Elektryczne klimatyzatory, Elektryczne lampy żarowe, Elektryczne latarki, Elektryczne opiekacze, Elektryczne piekarniki, Elektryczne płyty grzejne, Elektryczne tostery, Filtry do akwariów, Filtry do basenów, Filtry do użytku przemysłowego i domowego, Filtry do wody, Filtry powietrza, Frytownice, Garnki elektryczne, Gofrownice, Grille do gotowania, Grille elektryczne, Instalacje do lamp ulicznych, Instalacje do oświetlania choinek, Instalacje grzewcze, Instalacje i urządzenia do chłodzenia i zamrażania, Instalacje i urządzenia do ogrzewania, wentylacji, klimatyzacji i oczyszczania powietrza, Instalacje i urządzenia do suszenia, Instalacje i urządzenia do uzdatniania powietrza, Instalacje i urządzenia sanitarne, sprzęt do zaopatrywania w wodę i sanitacji, Instalacje oświetleniowe, Instalacje regulacyjne do rur wodnych, Instalacje wody gorącej, Kable grzewcze, Klimatyzatory montowane przy oknach [do celów przemysłowych], Klimatyzatory pokojowe, Kominki, Kotle grzewcze, Kuchenki elektryczne, Kuchenki gazowe, Lampki nocne, Lampy elektryczne, Lampy fluorescencyjne, Lampy LED, Lampy stojące, Lampy stołowe, Lampy studyjne, Lampy ścienne, Lampy wiszące, Latarki akumulatorowe, Latarki, Latarnie oświetleniowe, Latarnie, Lodówki, Łaźnie parowe, sauny i wyposażenie spa, Maszyny chłodnicze, Mieszacze przysnycowe, Okapy zawierające wentylatory wyciągowe, Opiekacze do kanapek, Opiekacze gazowe, Oprawki do lamp, Oprawy oświetleniowe, Osłony do lamp, Osprzęt do oświetlenia światłowodowego, Osprzęt do oświetlenia, Osprzęt do żarówek, Osuszacze powietrza, Oświetlenie dekoracyjne na choinki, Oświetlenie i reflektory do pojazdów, Oświetlenie i reflektory oświetleniowe, Oświetleniowe oprawy, Palniki gazowe, Palniki, bojler i podgrzewacze, Palniki, Piece do ogrzewania centralnego, Piece do spalania, Piece elektryczne, Piece grzewcze, Piece indukcyjne, Piece kuchenne, Piece olejowe, Piecyki gazowe, Piekarniki, Płyty grzejące, Podgrzewacze do potraw, Pompy ciepła, Przewody i urządzenia do transportu gazów spalinyowych, Reflektory, Ręczne zawory hydrauliczne, Sprzęt do gotowania, podgrzewania, chłodzenia i konserwowania, do żywności i napojów, Suszarki do ubrań, Systemy HVAC (ogrzewanie, wentylacja i klimatyzacja), Szkoło oświetleniowe, Światła sufitowe, Świece LED, Świetłówki, Transformatory oświetleniowe, Uchwyty lamp, Urządzenia chłodnicze, Urządzenia do chłodzenia powietrza, Urządzenia do ogrzewania i suszenia do użytku osobistego, Urządzenia do opalania się, Urządzenia do regulacji wody, Urządzenia do sterylizacji, dezynfekcji i odkażania, Urządzenia do suszenia, Urządzenia i instalacje do suszenia, Urządzenia oświetleniowe LED, Urządzenia oświetleniowe, Urządzenia regulacyjne do instalacji rur gazo-

wych, Wymienniki ciepła, Zapalniczki i zapalarki, Zawory [akcesoria hydrauliczne], Zawory bezpieczeństwa do rur gazowych, Zawory do grzejników, Zawory kulowe, Zawory prysznicowe, Zbiorniki na wodę, Zbiorniki wody pod ciśnieniem, Żarówki halogenowe, Żarówki oświetleniowe LED, Żarówki oświetleniowe, Żyrandole, **17** Arkusze izolacyjne, Artykuły amortyzujące wstrząsy i zabezpieczające, tłumiki drgań, Artykuły i materiały dźwiękochłonne, Artykuły i materiały elektroizolacyjne, Artykuły i materiały izolacyjne i zabezpieczające, Artykuły i materiały ogniotrwałe i zabezpieczające przed ogniem, Artykuły i materiały termoizolacyjne, Elastomerowe materiały uszczelniające nieprzepuszczające cieczy, Elastomerowe materiały uszczelniające nieprzepuszczające gazów, Elastomerowe materiały uszczelniające nieprzepuszczające oparów, Elastomery, Farby izolacyjne, Filc izolacyjny, Folie izolacyjne, Giętkie rury, rurki, węże i wyposażenie do nich [w tym zawory] oraz wyposażenie do rur sztywnych, wszystkie niemetalowe, Gumowe materiały uszczelniające do połączeń, Gumowe wypełnienia do opakowań, Gumowe zamknięcia do butelek, Izolacja do kabli, Izolacja do rur, Izolatory, Kit, Kit uszczelniający, Kity silikonowe, Kleje izolacyjne, Masy uszczelniające, Materiały do odnowy i naprawy opon, Materiały do uszczelniania, Materiały i artykuły zabezpieczające przed wodą i wilgocią, Materiały izolacyjne, Materiały uszczelniające, Materiały uszczelniające i izolacyjne, Membrany i półprzetworzone syntetyczne materiały filtrujące, Membrany uszczelniające niemetalowe, Mieszanki do uszczelniania, Mieszanka uszczelniająca do użytku samochodowego, Mieszanki do łączenia rur, do uszczelniania pęknięć, Mieszanki do uszczelniania złączy, Mieszanki uszczelniające, Niemetalowe izolowane osłony rur, Niemetalowe kolanka do rur, Niemetalowe okładziny rur, Niemetalowe osłony do rur, Niemetalowe przedłużenia rur, Niemetalowe rury podziemne, Niemetalowe rury węzowe, Niemetalowe szczeliwa do tłoków, Niemetalowe węże ciśnieniowe, Niemetalowe węże elastyczne, Niemetalowe złączki do węży, Niemetalowy osprzęt do węży, Odboje gumowe, Ograniczniki gumowe, Okładziny do sprzegła i hamulców, Paski uszczelniające z gumy, Pierszcienie uszczelniające, Plomby, uszczelki i wypełnienia, Płyty izolacyjne, Powłoki izolacyjne, Przewody gumowe do klimatyzatorów, Rurki gumowe, Rury elastyczne do użytku przy nawadnianiu, Rury giętkie, Rury giętkie, rurki, przewody giętkie i wyposażenie do nich, w tym zawory, nie z metalu, Środki uszczelniające do stosowania w budownictwie, Tynk izolacyjny, Uszczelki do rur, Uszczelki do złączy rurowych, Uszczelki niemetalowe do przewodów, Węże ogrodowe, Włókna mineralne, Włókna szklane do celów izolacyjnych, Wodoszczelne płytki izolacyjne, Wypełniacze izolacyjne, Zatyczki gumowe, Zawory z gumy, Zespoły uszczelniające niemetalowe, Złącza niemetalowe do rur, Związki chemiczne do uszczelniania przecieków, Żywice do wytwarzania warstwy pyłoszczelnej na ścianach, Żywice w formie wytłaczanej, **18** Laski, kijki marszowe i trekkingowe, Parasole i parasolki, Plecaki, Skóra i imitacja skóry, Skóry zwierzęce, Torby, Torby podróżne, Walizy, torby podróżne, torby, portfele i inne artykuły służące do przenoszenia, Wyprawione skóry, Wyroby rymarskie, bicze i ubrania dla zwierząt, **19** Asfalt drogowy, Belki budowlane (Niemetalowe-), Beton, Bloki szklane do budownictwa, Boazerie, Bruk, Cegły, Cegły szklane, Cement, Cementowa powłoka ścienna, Ceramiczne płytki ścienna, Ceramiczne pokrycia podłogowe, Części budowlane (Niemetalowe-), Dachówki gliniane, Dachówki kamienne, Dachówki, nie z metalu, Deski drewniane, Drewniane poręcze, Drewno budowlane, Drewno do użytku w budownictwie, Elementy konstrukcyjne ze szkła, Fugij, Gips [materiał budowlany], Gipsowe płyty ścienna, Gotowa zaprawa, Kamienie brukowe, Kamień budowlany, Kamień na ściany, Karton budowlany, Kominy niemetalowe, Krokwie dachowe, Laminaty drewniane, Lastryko, Łupki dachowe, Marmur do budownictwa, Masa betonowa prefabrykowana, Masy szpachlowe, Materiały budowlane (nie z metalu), Materiały budowlane wykonane z włókna skalnego, Materiały budowlane ze szkła, Materiały budowlane ze sztucznego kamienia, Materiały cementujące, Materiały ceramiczne do brukowania i układania powierzchni, Materiały i elementy budowlane i konstrukcyjne z drewna i sztucznego drewna, Materiały i elementy budowlane i konstrukcyjne z paku, smoły, bitumu lub asfaltu, Materiały i elementy budowlane i konstrukcyjne z piasku, kamienia, skał, gliny, minerałów i betonu, Membrany dachowe z PCV, Membrany do pokryć dachowych, Niemetalowe drzwi, bramy, okna i osłony okienne, Niemetalowe konstrukcje i budynki przenośne, Niemetalowe kraty, Niemetalowe materiały do naprawy dróg, Niemetalowe materiały i elementy budowlane i konstrukcyjne, Niemetalowe pokrywy do kanałów, Odpływy niemetalowe, Okładziny tynkowe, Osłony pancerne, niemetalowe, Panele szklane, Papa dachowa, Parkiety, Parkiety i płyty parkietowe, Piasek

budowlany, Płaskie szkło do budynków, Płyta gipsowo-kartonowa, Płyta stolarska, Płyta włórowa, Płytki chodnikowe, Płytki gipsowe, Płytki mozaikowe ścienna, Płytki podłogowe dla budownictwa, Płytki ścienna niemetalowe dla budownictwa, Płyty betonowe, Płyty budowlane niemetalowe, Płyty cementowe, Płyty drewniane, Płyty gipsowe, Płyty gipsowe do celów budowlanych, Płyty pilśniowe, Płyty stolarskie, Płyty włórowe z drewna, Płyty z drewna, Podłogi niemetalowe, Podłogowe płytki niemetalowe, Prefabrykowane ściany niemetalowe, Produkty do brukowania, niemetalowe, Profile niemetalowe do budownictwa, Progi niemetalowe, Przewody grzewcze, niemetalowe, Rury ceramiczne, Rury odpływowe, Rury sztywne i zawory do nich, niemetalowe, Rury wodociągowe (nie z metalu), Rury wykonane z cementu, Siding winylowy [materiały budowlane], Sklejka, Statuetki i dzieła sztuki wykonane z takich materiałów, jak kamień, beton i marmur, zawarte w tej klasie, Szczeliwa asfaltowe na bazie bitumu, Szczeliwa dachowe na bazie smoły, Szkło budowlane, Ściany betonowe, Ściany osłonowe, nie z metalu, Ścienne płytki ceramiczne, Tynk, Warstwy izolacyjne dachu, Wodoodporne membrany bitumiczne wzmacniane włóknem szklanym, Wylewki jastrychowe, Wylewki podłogowe, Wzmocnione szkło budowlane, Zaprawa cementowa do zastosowania w budownictwie, Zaprawy budowlane, Zaprawy klejowe do celów budowlanych, Złącza drewniane, **20** Akcesoria do przechowywania ubrań, Beczki i beczulki, niemetalowe, Budy, kojce i legowiska dla zwierząt domowych, Dozowniki do ręczników mocowane na stałe, Drabiny drewniane, Drabiny i ruchome schody, niemetalowe, Drabiny niemetalowe, Kanapy, Kojce, Komody, Kredensy, Krzesła, Leżaki, Lustra (srebrzone szkło), Ławki, Łózka, pościel, materace, poduszki, Meble, Meble do sauny, Meble domowe, Meble domowe, biurowe i ogrodowe, Meble gięte, Meble i akcesoria meblowe wyposażenia domu, Meble kempingowe, Meble kuchenne, Meble kuchenne do zabudowy, Meble łazienkowe, Moduły biurowe, Niemetalowe elementy złączne, Opakowania drewniane do butelek, Osprzęt do drzwi, bram i okien, niemetalowe, Osprzęt do szafek (Niemetalowy-), Panele meblowe, Plansze, stoiska wystawowe i oznakowanie, niemetalowe, Poduszki na krzesła, Pojemniki do pakowania wykonane z drewna, Pojemniki do pakowania z tworzyw sztucznych, Pojemniki do przenoszenia niemetalowe, Pojemniki drewniane, Pojemniki na lekarstwa z tworzyw sztucznych, Pojemniki niemetalowe do transportu, Pojemniki, spinacze i uchwyty do nich, niemetalowe, Półki [meble], Półki prefabrykowane [meble], Półki ścienna [meble], Półki wystawowe, Pudełka z drewna, Pufy [meble], Ramy do mebli, Regały, Regały wystawowe do prezentacji towarów w celach wystawowych, Segmenty wystawiennicze do celów prezentacyjnych, Szkrzynie kratowe i palety, niemetalowe, Sofy, Sofy rozkładane, Statuetki, figurki, dzieła sztuki, ozdoby i dekoracje wykonane z takich materiałów, jak drewno, wosk, gips lub z tworzyw sztucznych, zawarte w tej klasie, Stojaki wystawowe, Stoliki, Stoliki do herbaty, Stoliki kawowe, Stoliki nocne, Stoły, Błaty do stołów, Stoły biurowe, Szafki, Szafki do przechowywania, Szafki kuchenne, Szafki ścienna, Szafki wystawowe, Szafki z lustrami, Szafy, Szafy wnękowe, Szafy z lustrami, Szezlongi, Szuflady do mebli, Ścianki działowe do mebli, Tablice korkowe, Tablice ogłoszeniowe, Tapczany posiadające miejsce do przechowywania, Toaletki, Wieszaki na ubrania, wieszaki stojące do ubrań [meble] i haczyki na ubrania, Witryny wystawowe, Wózki meblowe, Wyroby stolarskie, Zamki i klucze, niemetalowe, Zamknięcia do pojemników niemetalowe, Zamykane szafki do przechowywania cennych rzeczy [meble], Zawory, niemetalowe, Zbiorniki do składowania z drewna, Zbiorniki na gaz niemetalowe i niemurwane, Zbiorniki niemetalowe i niemurwane, Zestawy mebli, Zestawy mebli kuchennych, Złącza meblowe niemetalowe, Żaluzje do wnętrza oraz elementy do zasłon i zasłony do wnętrza, **21** Akwaria i wiwaria, Artykuły do czyszczenia zębów, Artykuły do pielęgnacji odzieży i obuwia, Donice ceramiczne, Donice do roślin, Donice na rośliny, Doniczki na kwiaty, Dozowniki mydła, Dysze do węży, Gąbki, Grzebienie, Klatki dla ptaków, Konewki, Kosmetyczki z wyposażeniem, Koszki na pranie, Kuwety dla kotów, Łyżki do butów, Metalowe klatki do użytku domowego, Misy na rośliny, Mydelniczki, Podstawki do doniczek, Pojemniki na kosmetyki, Przybory do celów kosmetycznych, Przybory do czyszczenia toalety i łazienki, Przybory do użytku domowego do czyszczenia, szczotki i materiały do wytwarzania szczotek, Przybory kosmetyczne, do higieny i pielęgnacji urody, Przyrządy do tępienia szkodników i robactwa, Rękawice ogrodnicze, Spryskiwacze, Sprzęt do czyszczenia, Sprzęt i artykuły do sprzątania i czyszczenia, Statuetki, figurki, tabliczki i dzieła sztuki wykonane z takich materiałów, jak porcelana, terakota lub szkło, zawarte w tej klasie, Stojaki do roślin, Suszarki do ubrań (służące do rozkwieszenia suszących się

ubrań), Szczotki, Szczotki do szorowania, Szczotki do zmywania, Szkło lustrzane, Szkło mleczne, Szkło nieobrobione, Szyby, Ścierki, Śmietniczki, Wazony, Zastawa stołowa, przybory kuchenne i pojemniki, Zmywaki do szorowania, Zrasczace do węży ogrodowych, **27** Antypoślizgowe pokrycia podłogowe na klatki schodowe, Dywaniki i maty samochodowe, Dywany, chodniki i maty, Materiały do pokrywania podłóg i sztuczne materiały do pokrywania gruntu, Płytki korkowe, Podkłady pod dywaniki, Podłoża antypoślizgowe, Pokrycia podłogowe, Pokrycia ścian i sufitów, Pokrycia ściennie z korka, Pokrycia ściennie z papieru, Sztuczne materiały do pokrywania gruntu, Tapety nietekstylne, Tapety sufitowe, Tapety tekstylne, Tapety winylowe, Tapety z korka, Tapety z tworzyw sztucznych, Wykładzina dywanowa, Wykładzina samochodowa, **28** Akcesoria do pływania, Akcesoria nadmuchiwane do basenów, Artykuły i sprzęt sportowy, Baseny do zabawy, Dmuchane baseny kąpielowe do celów rekreacyjnych, Gry, zabawki i akcesoria do zabawy, Dekoracje świąteczne i ozdoby choinkowe (inne niż oświetlenie dekoracyjne), Wyposażenie placów zabaw i wesołych miasteczek, Zabawki do użytku w basenach, **31** Artykuły jadalne do zucia dla psów, Artykuły spożywcze dla szczeniąt, Ciastka dla zwierząt, Darni naturalna, Drzewa i produkty leśne, Jadalne przysmaki dla zwierząt domowych, Karma dla gryzoni, Karma dla kotów, Karma dla psów, Karma dla ptaków, Karma dla ryb, Karmy i pasze dla zwierząt, Kości i pałeczki jadalne dla zwierząt domowych, Kwiaty, Kwiaty świeże, Nasiona, cebulki i rozsady do hodowli roślin, Naturalne rośliny i kwiaty, Piasek do kuwet dla kotów, Podściółka dla zwierząt domowych, Podściółka do kuwet dla kotów, Preparaty spożywcze dla zwierząt, Rośliny do akwariów [żywe], Rośliny do stawów [żywe], Rośliny domowe, Rośliny doniczkowe, Rośliny naturalne (żywe), Rośliny pnące, Rośliny suszone do dekoracji, Rośliny świeże, Rośliny ze szkółki roślinnej, Rośliny zielone naturalne do dekoracji, Rośliny żywe, Róże [rośliny], Sadzonki, Trawy [rośliny], Winorośle, Żwirek dla kotów, Żywe kłaczka, Żywe kwiaty, Żywe kwiaty naturalne, Żywe ozdoby ostrzyżone krzewy, Żywe rośliny do akwariów, Żywe rośliny owocowe, Żywe rośliny wraz z mikroorganizmami symbiotycznymi, Żywność dla ryb akwariowych, **35** Usługi prowadzenia sklepów, w tym sklepów wielkopowierzchniowych z artykułami i materiałami budowlanymi, artykułami do majsterkowania i ogrodniczymi, narzędziami, wyrobami metalowymi, farbami, drewnem oraz wyrobami z drewna, wykładzinami podłogowymi, roślinami, artykułami ogrodniczymi, meblami, materiałami instalacyjnymi i oświetleniowymi, urządzeniami elektronicznymi w tym telefonami i systemami bezpieczeństwa, Administrowanie działalnością gospodarczą w zakresie franchisingu, Audyt działalności gospodarczej, Doradztwo dla kadry kierowniczej w zakresie franchisingu, Doradztwo i konsultacje biznesowe w zakresie franchisingu, Handlowe usługi doradcze dotyczące franchisingu, Ocena potrzeb personelu, Pomoc w prowadzeniu działalności gospodarczej, zarządzanie i administrowanie działalnością gospodarczą, Przetwarzanie, systematyzacja danych i zarządzanie nimi, Rachunkowość, księgowość i audyt, Telemarketing, Usługi doradcze w zarządzaniu w zakresie franchisingu, Usługi reklamowe, marketingowe i promocyjne, Zarządzanie rachunkami firm, Zarządzanie rachunkowością, Zarządzanie sprzedażą i bazą klientów, **44** Projektowanie krajobrazów, Ogrodnictwo i kształtowanie krajobrazu, Projektowanie ogrodów i krajobrazów, Usługi w zakresie architektury krajobrazu, Usługi ogrodnicze, Udostępnianie informacji na temat ogrodnictwa, Wynajem sprzętu do rolnictwa, akwakultury, ogrodnictwa i leśnictwa.

(111) **357144** (220) 2022 05 10 (210) 542877
 (151) 2022 09 22 (441) 2022 06 06
 (732) CP GREEN ENERGY SPÓŁKA Z OGRANICZONĄ
 ODPOWIEDZIALNOŚCIĄ SPÓŁKA KOMANDYTOWA,
 Pruszcz Gdański (PL)
 (540) (znak słowno-graficzny)
 (540) CTE CENTRUM TRANSFORMACJI ENERGETYCZNEJ
 (540)



(591) biały, szary, zielony
 (531) 26.04.01, 26.04.07, 26.04.18, 27.05.01, 29.01.13
 (510), (511) **35** Pomoc i doradztwo w zakresie zarządzania biznesowego przedsiębiorstwami w sektorze energetycznym, Doradztwo

związane z audytem, Doradztwo dotyczące działalności gospodarczej, Porównywanie rozwiązań w działalności gospodarczej (ocena praktyk w organizacji działalności gospodarczej), **37** Instalacja maszyn, Montaż [instalacja] instalacji maszynowych, Naprawa urządzeń i instalacji do wytwarzania energii, Konserwacja, serwis i naprawa urządzeń i instalacji do wytwarzania energii, Naprawa instalacji, urządzeń i maszyn do produkcji energii, **42** Usługi naukowe i technologiczne, Doradztwo technologiczne w zakresie produkcji i używania energii, Audyt energetyczny, Usługi doradcze związane z wydajnością energetyczną, Usługi inżynierskie w dziedzinie technologii energetycznej, Usługi związane z projektowaniem rozwiązań poprawiających efektywność energetyczną.

(111) **357145** (220) 2022 05 12 (210) 542962
 (151) 2022 09 21 (441) 2022 06 06
 (732) OLEOFARM SPÓŁKA Z OGRANICZONĄ
 ODPOWIEDZIALNOŚCIĄ, Wrocław (PL)
 (540) (znak słowno-graficzny)
 (540) IN2
 (540)



(531) 26.01.01, 27.05.01
 (510), (511) **5** Produkty farmaceutyczne, Suplementy diety, Substancje dietetyczne do celów leczniczych, Odżywki wzmacniające do celów leczniczych, Preparaty z witaminami do celów leczniczych, Preparaty wspomagające leczenie, **32** Napoje bezalkoholowe, Napoje izotoniczne, Napoje energetyzujące, Napoje owocowe, Wody mineralne, Wody gazowane.

(111) **357146** (220) 2022 05 16 (210) 543032
 (151) 2022 09 21 (441) 2022 06 06
 (732) POLSKI INSTYTUT MINDFULNESS, Warszawa (PL)
 (540) (znak słowno-graficzny)
 (540) Polski Instytut Mindfulness
 (540)



(591) czarny, różowy, biały
 (531) 26.01.01, 26.01.13, 27.05.01, 29.01.13, 01.15.15
 (510), (511) **35** Usługi sprzedaży detalicznej związane z następującymi produktami: e-booki, Usługi sprzedaży detalicznej związane z następującymi produktami: materiały drukowane i artykuły papiernicze oraz wyposażenie edukacyjne, Usługi sprzedaży detalicznej online związane z następującymi produktami: książki edukacyjne, Usługi sprzedaży detalicznej związane z następującymi produktami: podcasty, Usługi sprzedaży detalicznej związane z następującymi produktami: książki edukacyjne, Usługi sprzedaży detalicznej online związane z następującymi produktami: e-booki, Usługi reklamowe i marketingowe świadczone za pośrednictwem bloga, Usługi sprzedaży detalicznej online związane z następującymi produktami: książki, Usługi reklamowe i marketingowe świadczone za pomocą mediów społecznościowych, Usługi sprzedaży detalicznej związane z następującymi produktami: materiały szkoleniowe i instruktażowe, Usługi sprzedaży detalicznej związane z następującymi produktami: książki, Usługi sprzedaży detalicznej online związane z następującymi produktami: materiały drukowane i artykuły papiernicze oraz wyposażenie edukacyjne, Usługi sprzedaży detalicznej online związane z następującymi produktami: podcasty, Usługi sprzedaży detalicznej online związane z następującymi produktami: materiały szkoleniowe i instruktażowe, **41** Usługi edukacyjne i instruktażowe, Organizowanie wystaw w celach szkoleniowych, Wydawanie czasopism i książek w postaci elektronicznej, Publikacja i redagowanie książek, Przygotowywanie, organizowanie i prowadzenie sympozjów, Publikowanie multimedialne magazynów, czasopism i gazet, Usługi edukacyjne, rozrywkowe i sportowe, Przy-

gotowywanie, organizowanie i prowadzenie warsztatów [szkolenia], Przygotowywanie, organizowanie i prowadzenie kongresów, Publikacja i redagowanie materiałów drukowanych, Usługi rezerwacji biletów na atrakcje i wydarzenia edukacyjne, rozrywkowe i sportowe, Elektroniczna publikacja tekstów i druków, innych niż reklamowe, w Internecie, Zapewnianie kursów szkoleniowych online, Usługi pisania blogów, Tworzenie [opracowywanie] treści edukacyjnych do podcastów, Produkcja nagrań audio i video oraz produkcja multimedialna i usługi fotograficzne, Organizowanie i prowadzenie wykładów, Przygotowywanie, organizowanie i prowadzenie konferencji, Wydawanie audiobooków, Usługi wydawnicze (w tym elektroniczne usługi wydawnicze), Przygotowywanie, organizowanie i prowadzenie seminariów, Tworzenie [opracowywanie] podcastów, Publikowanie, sprawozdawczość i pisanie tekstów.

(111) **357147** (220) 2022 04 07 (210) 541782
 (151) 2022 09 20 (441) 2022 06 06
 (732) BZK TM SPÓŁKA Z OGRANICZONĄ ODPOWIEDZIALNOŚCIĄ, Warszawa (PL)
 (554) (znak przestrzenny)
 (540) SECESJA
 (540)



(591) biały, ciemnoczerwony, ciemnoszary, czarny, czerwony, jasnoszary, szary
 (531) 19.07.01, 27.05.01, 27.05.03, 29.01.15, 25.01.05, 25.01.15, 25.01.17, 26.13.25
 (510), (511) **33** Napoje alkoholowe z wyjątkiem piwa, Gotowe napoje alkoholowe, Aperitify, Koktajle, Wódki, Likiery, Brandy, Wina.

(111) **357148** (220) 2022 04 07 (210) 541785
 (151) 2022 09 20 (441) 2022 06 06
 (732) BZK TM SPÓŁKA Z OGRANICZONĄ ODPOWIEDZIALNOŚCIĄ, Warszawa (PL)
 (540) (znak słowno-graficzny)
 (540) SECESJA
 (540)

SECESJA

(591) biały, czarny, szary
 (531) 27.05.01, 27.05.03, 27.05.17, 29.01.13
 (510), (511) **33** Napoje alkoholowe z wyjątkiem piwa, Gotowe napoje alkoholowe, Aperitify, Koktajle, Wódki, Likiery, Brandy, Wina.

(111) **357149** (220) 2022 04 01 (210) 541619
 (151) 2022 09 20 (441) 2022 06 06
 (732) OPEN MIND PRODUCTION SPÓŁKA Z OGRANICZONĄ ODPOWIEDZIALNOŚCIĄ SPÓŁKA KOMANDYTOWA, Warszawa (PL)
 (540) (znak słowno-graficzny)
 (540) NIMFOMAN

(540)

NIMFOMAN

(591) niebieski, czerwony, czarny
 (531) 26.04.18, 27.05.01, 29.01.13
 (510), (511) **41** Usługi studiów nagrań, filmowych, wideo i telewizyjnych, Usługi produkcji filmów, Produkcja filmów długometrażowych, Produkcja filmów telewizyjnych i kinowych, Produkcja programów radiowych i telewizyjnych, Usługi w zakresie obróbki poprodukcyjnej w dziedzinie muzyki, nagrań wideo i filmów, Adaptacja i montaż kinematograficzny, Montaż filmów, Montaż filmów kinowych, Montaż lub nagrywanie dźwięku i obrazu, Nagrywanie i produkcja nagrań dźwiękowych, Realizacja filmów kinematograficznych, Reżyseria filmowa, inna niż reżyseria filmów reklamowych, Pokazy filmowe, Pokazy filmów kinematograficznych i kinowych, Usługi w zakresie produkcji filmów kinematograficznych, Usługi studiów w zakresie nagrywania filmów kinematograficznych, Przygotowywanie programów dokumentalnych dla kin, Prezentacja filmów, Przedstawianie filmów, Przygotowywanie napisów do filmów, Dystrybucja filmów, Usługi wypożyczania filmów, Udostępnianie filmów nie do pobrania, Udostępnianie filmów online nie do pobrania, Doradztwo w zakresie produkcji filmów i muzyki, Udostępnianie informacji dotyczących filmów, Organizowanie rozrywki, Usługi w zakresie kultury, Organizacja imprez kulturalnych i artystycznych.

(111) **357150** (220) 2022 04 01 (210) 541621
 (151) 2022 09 20 (441) 2022 06 06
 (732) OPEN MIND PRODUCTION SPÓŁKA Z OGRANICZONĄ ODPOWIEDZIALNOŚCIĄ SPÓŁKA KOMANDYTOWA, Warszawa (PL)
 (540) (znak słowno-graficzny)
 (540) NIMPHOMAN
 (540)

NIMPHOMAN

(591) niebieski, czerwony
 (531) 27.05.01, 29.01.12
 (510), (511) **41** Usługi studiów nagrań, filmowych, wideo i telewizyjnych, Usługi produkcji filmów, Produkcja filmów długometrażowych, Produkcja filmów telewizyjnych i kinowych, Produkcja programów radiowych i telewizyjnych, Usługi w zakresie obróbki poprodukcyjnej w dziedzinie muzyki, nagrań wideo i filmów, Adaptacja i montaż kinematograficzny, Montaż filmów, Montaż filmów kinowych, Montaż lub nagrywanie dźwięku i obrazu, Nagrywanie i produkcja nagrań dźwiękowych, Realizacja filmów kinematograficznych, Reżyseria filmowa, inna niż reżyseria filmów reklamowych, Pokazy filmowe, Pokazy filmów kinematograficznych i kinowych, Usługi w zakresie produkcji filmów kinematograficznych, Usługi studiów w zakresie nagrywania filmów kinematograficznych, Przygotowywanie programów dokumentalnych dla kin, Prezentacja filmów, Przedstawianie filmów, Przygotowywanie napisów do filmów, Dystrybucja filmów, Usługi wypożyczania filmów, Udostępnianie filmów nie do pobrania, Udostępnianie filmów online nie do pobrania, Doradztwo w zakresie produkcji filmów i muzyki, Udostępnianie informacji dotyczących filmów, Organizowanie rozrywki, Usługi w zakresie kultury, Organizacja imprez kulturalnych i artystycznych.

(111) **357151** (220) 2022 04 25 (210) 542331
 (151) 2022 09 26 (441) 2022 05 30
 (732) COMARCH SPÓŁKA AKCYJNA, Kraków (PL)
 (540) (znak słowny)
 (540) Comarch Moje Biuro Rachunkowe
 (510), (511) **9** Programy komputerowe, Aplikacje mobilne, Oprogramowanie do planowania zasobów przedsiębiorstwa [ERP], Oprogramowanie do zarządzania przedsiębiorstwem, **42** Oprogramowanie jako usługa [SaaS], Oprogramowanie jako usługa [SaaS] do planowania zasobów przedsiębiorstwa [ERP], Oprogramowanie jako usługa [SaaS] do zarządzania przedsiębiorstwem.

(111) **357152** (220) 2022 04 25 (210) 542333
 (151) 2022 09 26 (441) 2022 05 30
 (732) 4KRAFT SPÓŁKA Z OGRANICZONĄ ODPOWIEDZIALNOŚCIĄ,
 Poznań (PL)
 (540) (znak słowny)
 (540) I-LITE
 (510), (511) **12** Samochodowe foteliki bezpieczeństwa, Samochodo-
 we foteliki bezpieczeństwa dla niemowląt, Samochodowe foteliki
 bezpieczeństwa dla dzieci, Samochodowe foteliki bezpieczeństwa
 z możliwością montażu na stelażu wózka dziecięcego, Samochodo-
 we foteliki bezpieczeństwa dla niemowląt z możliwością montażu
 na stelażu wózka dziecięcego, Samochodowe foteliki bezpieczeń-
 stwa dla dzieci z możliwością montażu na stelażu wózka dziecięcego.

(111) **357153** (220) 2022 04 25 (210) 542336
 (151) 2022 09 26 (441) 2022 05 30
 (732) 4KRAFT SPÓŁKA Z OGRANICZONĄ ODPOWIEDZIALNOŚCIĄ,
 Poznań (PL)
 (540) (znak słowny)
 (540) I-GUARD
 (510), (511) **12** Samochodowe foteliki bezpieczeństwa, Samochodo-
 we foteliki bezpieczeństwa dla niemowląt, Samochodowe foteliki
 bezpieczeństwa dla dzieci.

(111) **357154** (220) 2022 05 13 (210) 543004
 (151) 2022 09 21 (441) 2022 06 06
 (732) KLUSEK ROMAN, Kielce (PL)
 (540) (znak słowny)
 (540) Yubari
 (510), (511) **43** Usługi restauracyjne, Serwowanie jedzenia i napojów,
 Serwowanie żywności i napojów dla gości w restauracjach, Serwo-
 wanie żywności i napojów dla gości.

(111) **357155** (220) 2022 05 16 (210) 543026
 (151) 2022 09 26 (441) 2022 06 06
 (732) AKSAM SPÓŁKA Z OGRANICZONĄ ODPOWIEDZIALNOŚCIĄ
 SPÓŁKA KOMANDYTOWA, Osiek (PL)
 (540) (znak słowno-graficzny)
 (540) Beskidzkie BACIARKI
 (540)

Beskidzkie
BACIARKI

(591) biały, niebieski, żółty, zielony
 (531) 29.01.14, 27.05.01, 27.05.02
 (510), (511) **29** Krokietki, Placki ziemniaczane, Tłuszcze jadalne, Sałatki
 owocowe, Hamburgery, Chipsy ziemniaczane, Chrupki ziemniaczane,
 Owoce kandyzowane, Owoce puszkowane, Orzechy prepara-
 rowane, Wiórki kokosowe, Bakalie, Owoce suszone, Orzeszki solone,
30 Ciasta, Ciastka, Gofry, Chipsy zbożowe, Kanapki, Muesli, Paluszki,
 Prele, Produkty mączne, Ryż preparowany, Mięso w cieście, Naleśniki,
 Paszteciki, Pieczywo, Pierogi, Placki, Spaghetti, Pizze, Wyroby
 cukiernicze, Batony, Cukierki, Preparaty zbożowe, Suchary, Żywność
 na bazie mąki, Ozdoby do ciast, Hot-dogi.

(111) **357156** (220) 2022 05 16 (210) 543043
 (151) 2022 09 26 (441) 2022 06 06
 (732) PHARM SUPPLY SPÓŁKA Z OGRANICZONĄ
 ODPOWIEDZIALNOŚCIĄ, Warszawa (PL)
 (540) (znak słowny)
 (540) bromfestill
 (510), (511) **3** Preparaty do pielęgnacji zwierząt, **5** Farmaceutyki i na-
 turalne środki lecznicze.

(111) **357157** (220) 2022 02 07 (210) 539566
 (151) 2022 09 15 (441) 2022 05 30
 (732) GUMULIŃSKA EWA VILLA ANNA, Boleń (PL)
 (540) (znak słowno-graficzny)
 (540) BOTTIGLIERIA 1881
 (540)

BOTTIGLIERIA
1881

(531) 27.05.01
 (510), (511) **16** Katalogi i menu potraw, Materiały drukowane, Serwetki
 papierowe, Etykiety z papieru, Torebki i opakowania z papieru, tektury
 i folii z tworzyw sztucznych, Pudełka kartonowe, Pudełka tekturo-
 we, Pudełka z papieru, Fotografie, w tym lokali i ukazujące potrawy,
33 Wino, Wino winogronowe, Czerwone wino, Białe wino, **35** Usługi
 w zakresie reklamy, promocji, przekazywania informacji handlowej
 o restauracjach i barach, Rozpowszechnianie materiałów reklamow-
 ych o restauracjach, Prezentowanie i informowanie o barach i restau-
 racjach poprzez Internet, Organizacja sprzedaży detalicznej i hurtowej
 dla osób trzecich, dotycząca wina, wina winogronowego, czerwonego
 wina i białego wina, Usługi importowo-eksportowe, **41** Organizacja
 i przeprowadzanie degustacji wina do celów rozrywkowych, Orga-
 nizacja i przeprowadzanie degustacji wina do celów edukacyjnych,
 Organizacja konferencji edukacyjnych, Organizacja warsztatów i se-
 minariów, Organizacja szkoleń, Organizacja przyjęć, **43** Usługi gastro-
 nomiczne świadczone przez: restauracje, bary, kawiarnie, kafeterie,
 herbaciarnie, stołówki, pizzerie, zajazdy, pensjonaty, hotele i motele,
 Przygotowywanie dań (żywność i napoje) na zamówienie oraz ich do-
 stawa, Obsługa gastronomiczna z własnym zapleczem, Usługi caterin-
 gowe, Wynajmowanie sal na posiedzenia, mityngi, narady, Udzielanie
 informacji dotyczących barów i restauracji, Usługi degustacji win,
 dostarczanie napojów, **44** Uprawa winogron do produkcji wina, Doradz-
 two w zakresie uprawy winorośli, Usługi w zakresie uprawy winorośli.

(111) **357158** (220) 2022 03 30 (210) 541240
 (151) 2022 09 27 (441) 2022 06 13
 (732) SKARB PAŃSTWA REPREZENTOWANY PRZEZ PREZESA
 GŁÓWNEGO URZĘDU MIAR, Warszawa (PL)
 (540) (znak słowny)
 (540) METROLOGY AND HALLMARK
 (510), (511) **16** Czasopisma [periodyki].

(111) **357159** (220) 2022 04 07 (210) 541771
 (151) 2022 09 12 (441) 2022 05 16
 (732) ICB PHARMA TOMASZ ŚWIĘTOSŁAWSKI
 PAWEŁ ŚWIĘTOSŁAWSKI SPÓŁKA JAWNA, Jaworzno (PL)
 (540) (znak słowno-graficzny)
 (540) siltan
 (540)

 siltan

(591) granatowy, niebieski, zielony, biały
 (531) 29.01.14, 27.05.05, 05.03.13, 05.03.14
 (510), (511) **1** Nawozy i produkty chemiczne przeznaczone dla rolni-
 ctwa, ogrodnictwa i leśnictwa, Nawozy, Chemikalia do stosowania
 w pestycydach, Chemikalia do użytku w leczeniu szkód ekologicznych
 u roślin, Dodatki chemiczne do fungicydów, Produkty chemiczne sto-
 sowane w leczeniu chorób roślin, Dodatki glebowe, Fosforany [nawo-
 zy], Materiały poprawiające kondycję gleby, Naturalne i syntetyczne
 czynniki wspomagające wzrost roślin, Podłoża hodowlane, Odżywki
 dla roślin, Preparaty do wzmocnienia roślin, Preparaty do regulacji
 wzrostu roślin, Preparaty do nawożenia gleby, Preparaty bakteryjne
 do celów rolniczych, Środki chemiczne do ochrony roślin [inne niż fun-
 gicydy, herbicydy, insektycydy, środki przeciwpaźrotyczne], Produkty
 chemiczne do hamowania rozwoju chwastów, Produkty chemiczne
 do podtrzymywania świeżości kwiatów ciętych, Produkty mineralne
 do użytku w hodowli roślin, Środki zabezpieczające dla roślin, Środ-

ki zwiększające plony upraw, Zaprawy do nasion, Chemiczne środki wspomagające do użytku w rolnictwie, Mieszanki substancji chemicznych i materiałów naturalnych do użytku jako nawozy ogrodnicze, Mieszanki substancji chemicznych i materiałów naturalnych do wykorzystania jako nawozy rolnicze, Detergenty przeznaczone dla procesów produkcyjnych i przemysłu, Mieszanki chemiczne i organiczne do użytku w produkcji żywności i napojów, Podłoża hodowlane, nawozy i środki chemiczne do użytku w rolnictwie, ogrodnictwie i leśnictwie, Aktywatory kompostu, Biologiczne nawozy azotowe, Chemiczne środki wspomagające do użytku w ogrodnictwie, Chemiczne środki wspomagające do użytku w leśnictwie, Mieszanki nawozów o spowolnionym uwalnianiu, Mieszanki do sadzenia w doniczkach, Preparaty bakteriologiczne do użytku w leśnictwie, Preparaty bakteriologiczne do użytku w ogrodnictwie, Preparaty bakteriologiczne do użytku w rolnictwie, Preparaty chemiczne do obróbki gleby, Środki poprawiające glebę, Dodatki chemiczne do środków owadobójczych, Środki ochrony roślin przeciw patogenom, Środki do uzdatniania gleby do zwiększania wzrostu produktów rolnych, Środki do uzdatniania gleby do kontroli wzrostu produktów rolnych, Środki do regulacji wzrostu roślin z mikroorganizmami, Środki do ochrony nasion, Środki chemiczne stosowane w rolnictwie, ogrodnictwie i leśnictwie, Środki ulepszące glebę, Środki zwiększające plony warzyw, Środki stymulujące wzrost [inne niż do celów medycznych lub weterynaryjnych], Substancje do uzdatniania gleby [inne niż do wyjaławiania], Substancje do uprawy bezglebowej [rolnictwo], Substancje do stabilizowania ziemi, Substancje do regulacji wzrostu roślin, Substancje do poprawy stanu gleby, Substancje do pobudzania wzrostu roślin, **5** Środki do tępienia szkodników, Herbicydy, Fungicydy, Insektycydy, Preparaty do niszczenia szkodników, Środki owadobójcze, Insektycydy do użytku domowego, Insektycydy do użytku w rolnictwie, Środki algobójcze, Trucizny, Preparaty przeciw pasożytnicze, Biocydy, Fumiganty, Larwicydy, Kadzidełka do odstraszenia owadów, Lepy na muchy, Paski pokryte klejem do stosowania przeciwko robactwu, Spraye przeciw owadom, Zawieszki odstrasżające owady, Chusteczki nasączone środkiem odstrasżającym owady, Preparaty i artykuły do tępienia szkodników, Preparaty i artykuły higieniczne, Biopestycydy rolnicze, Pestycydy rolnicze, Nematocydy, Moluskocydy, Płyn odstrasżający muchy, Preparaty hamujące rozwój larw, Preparaty do usuwania alg, Preparaty do odstraszenia robactwa, Preparaty do kontroli insektów, Preparaty chemiczne do zwalczania pleśni, Środki do odstraszenia ptaków, Środki do mycia zwierząt [insektycydy], Regulatory wzrostu owadów [IGR], Środki chemiczne dla leśnictwa [przeciw pasożytnicze], Środki chemiczne dla leśnictwa [insektycydy], Środki chemiczne dla leśnictwa [fungicydy], Środki chemiczne dla leśnictwa [herbicydy], Środki chemiczne modyfikujące zachowanie do kontrolowania szkodników, Środki wabiące owady, Środki przeciwko gryzoniom, Środki przeciw roztoczom, Środki odstrasżające zwierzęta, Trociszki do odrywania, Detergenty bakteriobójcze, Produkty farmaceutyczne i weterynaryjne, Preparaty higieniczne do celów medycznych, Plastry, materiały opatrunkowe, Środki odkażające, Środki biobójcze, Środki wirusobójcze, Środki bakteriobójcze.

(111) **357160** (220) 2022 04 15 (210) 542076
 (151) 2022 09 27 (441) 2022 06 13
 (732) UBIQ EVENT SPÓŁKA Z OGRANICZONĄ
 ODPOWIEDZIALNOŚCIĄ, Poznań (PL)
 (540) (znak słowno-graficzny)
 (540) tu. RESTAURANT
 (540)

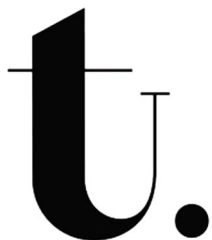

RESTAURANT

(531) 27.05.01, 24.17.01, 24.17.02, 26.11.03, 26.11.05, 26.11.06,
 26.11.08, 26.11.12

(510), (511) **43** Bary, Bary szybkiej obsługi [snack-bary], Doradztwo kulinarne, Dostarczanie posiłków do bezpośredniego spożycia, Imprezy firmowe [zapewnianie jedzenia i napojów], Kafeterie [bufety], Kawiarnie, Oferowanie żywności i napojów w restauracjach i barach, Restauracje oferujące dania na wynos, Serwowanie jedzenia i napojów, Serwowanie napojów alkoholowych, Usługi barów i restauracji, Usługi degustacji win (dostarczanie napojów), Usługi doradców w zakresie win, Usługi cateringowe, Usługi restauracyjne, Usługi w zakresie przygotowywania jedzenia i napojów, Usługi zaopatrzenia w żywność i napoje.

(111) **357161** (220) 2022 04 22 (210) 542256
 (151) 2022 09 13 (441) 2022 05 23
 (732) MOBIKLIMA SPÓŁKA Z OGRANICZONĄ
 ODPOWIEDZIALNOŚCIĄ, Święta Katarzyna (PL)
 (540) (znak słowno-graficzny)
 (540) MobiKlima
 (540)



(591) czarny, biały, złoty
 (531) 01.15.17, 27.05.01, 29.01.13
 (510), (511) **37** Kontrola układów klimatyzacji w pojazdach, Konserwacja układów klimatyzacji w pojazdach, Naprawa układów klimatyzacji w pojazdach, Dezynfekcja wnętrza pojazdów, Dezynfekcja układów klimatyzacji w pojazdach, Dezodoryzacja wnętrza pojazdów, Dezodoryzacja układów klimatyzacji w pojazdach, Doradztwo w zakresie kontroli układów klimatyzacji w pojazdach, Doradztwo w zakresie konserwacji układów klimatyzacji w pojazdach, Doradztwo w zakresie napraw układów klimatyzacji w pojazdach, Usługi warsztatów w zakresie kontroli pojazdów, Usługi warsztatów w zakresie konserwacji pojazdów, Usługi warsztatów w zakresie napraw pojazdów.

(111) **357162** (220) 2022 05 05 (210) 542740
 (151) 2022 09 12 (441) 2022 05 23
 (732) BATALIA SPÓŁKA Z OGRANICZONĄ ODPOWIEDZIALNOŚCIĄ,
 Gdańsk (PL)
 (540) (znak słowno-graficzny)
 (540) BATALIA
 (540)



(591) czarny, biały, złoty
 (531) 26.11.03, 26.11.07, 27.05.01, 29.01.13
 (510), (511) **36** Działalność finansowa, Udzielanie kredytów, **37** Instalacja systemów paneli słonecznych zasilanych energią słoneczną w budynkach mieszkalnych, Instalacja systemów paneli słonecznych zasilanych energią słoneczną w budynkach niemieszkalnych, Konserwacja, serwis i naprawa urządzeń i instalacji do wytwarzania energii, Regularne serwisowanie urządzeń do wentylacji, Naprawa urządzeń do wentylacji, Naprawa i konserwacja urządzeń do wentylacji, Instalowanie oraz naprawa systemów klimatyzacyjnych, Instalowanie oraz naprawa urządzeń klimatyzacyjnych, Modernizacja instalacji do klimatyzacji budynków, Modernizacja instalacji do ogrzewania, wentylacji i klimatyzacji budynków, Naprawa i konserwacja urządzeń do klimatyzacji, **45** Usługi prawne.

(111) **357163** (220) 2022 05 18 (210) 543129
 (151) 2022 09 27 (441) 2022 06 13
 (732) CYGAN GRZEGORZ KOSMED, Poznań (PL)
 (540) (znak słowny)
 (540) MICRO NX
 (510), (511) **8** Frezarki elektryczne do paznokci, Przybory do manicure i pedicure, Elektryczne polerki do paznokci, Elektryczne szlifierki do pazurów dla zwierząt, Elektryczne urządzenia do polerowania paznokci, Elektryczne urządzenia polerujące do paznokci, Elektroniczne pilniki do stóp, Zestawy do pedicure, Zestawy do manicure, Zestawy do manicure, elektryczne, Przybory do pedikiuru, Przybory do manikiuru, Pilniki do paznokci, elektryczne, Pilniki do stóp, Polerki do paznokci, elektryczne lub nieelektryczne, Polerki do paznokci do manicure, Elektryczne zestawy do pedicure, Pilniki do paznokci, **10** Instrumenty do użytku w protetyce stomatologicznej, Aparatura dentystyczna, elektryczna, Przyrządy protetyczne do celów dentystrycznych, Prostownice dentystyczne, Urządzenia dentystyczne do frezowania, Urządzenia do dopasowywania protez dentystycznych.

(111) **357164** (220) 2022 05 18 (210) 543136
 (151) 2022 09 27 (441) 2022 06 13
 (732) ZAKŁADY PRZEMYSŁU CUKIERNICZEGO OTMUCHÓW SPÓŁKA AKCYJNA, Otmuchów (PL)
 (540) (znak słowno-graficzny)
 (540) BAW SIĘ pysznie
 (540)



(591) biały, szary, jasnoszary
 (531) 01.15.15, 25.07.08, 26.11.01, 26.11.05, 26.11.08, 27.05.01, 27.05.11, 29.01.13
 (510), (511) **29** Galaretki, Galaretki owocowe, Chipsy owocowe, Chipsy ziemniaczane, Chipsy warzywne, Chipsy o niskiej zawartości tłuszczu, Przekąski na bazie owoców, Liofilizowane warzywa, Warzywa suszone, Owoce suszone, Batoniki na bazie owoców i orzechów, Batonyspożywcze na bazie orzechów, Desery owocowe, Mieszanki owoców i orzechów, Mieszanki przekąsek składające się z przetworzonych owoców i przetworzonych orzechów, Mieszanki owoców suszonych, Orzechy jadalne, Przekąski na bazie orzechów, **30** Słodycze, Wyroby cukiernicze i piekarnicze, Żelki, Cukierki do żucia, Cukierki do żucia na bazie żelatyny, Krem marshmallow, Landrynki, Lizaki, Lukrecja [cukiernictwo], Pianki cukrowe [wyroby cukiernicze], Piankowe słodycze na bazie cukru, Słodycze do żucia z płynnym nadzieniem owocowym (nielecznicze), Słodycze owocowe, Słodycze piankowe, Wyroby czekoladowe, Galanteria czekoladowa, Galanteria czekoladopodobna, Wafle, Płatki śniadaniowe, Przekąski sone na bazie wyrobów zbożowych, Przekąski ryżowe, Przekąski zbożowe, Paluszki, Preclle, Batonys czekoladowe, Chałwa, Czekolada, Ovocowe (galaretki), Karmelki, Karmelki twarde, Karmelki miękkie, Karmelki nadziewane, Pomadki, Cukierki miętowe, Wyroby cukiernicze na bazie migdałów, Wyroby cukiernicze na bazie orzechów arachidowych, Wyroby czekoladowe do dekoracji ciast, Wysokoproteinowe batoniki zbożowe, Przekąski na bazie ryżu, Przekąski na bazie zbóż, Pralinki, Pasty czekoladowe do smarowania zawierające orzechy, Pasty na bazie czekolady, Muesli, Lody, Batonys zbożowe, Półprodukty cukiernicze, Prażynki nie będące ciastkami, Produkty zbożowe produkowane metodą ekstruzji lub smażone w tłuszczu, Produkty zbożowe z dodatkiem elementów ekstrudowanych, Prażynki zbożowe, Chipsy zbożowe, Chrupki zbożowe, Pellety zbożowe (półprodukty do produkcji prażynek), Mąka i preparaty zbożowe, w szczególności ekstrudowane produkty zbożowe, w tym wyroby z ryżu i kukurydzy oraz z ich mieszanek również z dodatkiem kakao, witamin, czekolady, orzechów, miodu, przypraw, Makarony, Guma do żucia, Preparaty zbożowe dietetyczne nie przeznaczone do celów leczniczych, Draże, Gummy rozpuszczalne do żucia, Krakersy, Nielecznicze draże, Preparaty zbożowe, Płatki zbożowe, Płatki kukurydziane, Gumki rozpuszczalne, Chrupki zbożowe w czekoladzie.

(111) **357165** (220) 2022 05 18 (210) 543148
 (151) 2022 09 27 (441) 2022 06 13
 (732) NECTARIS SPÓŁKA Z OGRANICZONĄ ODPOWIEDZIALNOŚCIĄ, Parchatka (PL)
 (540) (znak słowny)
 (540) Gina
 (510), (511) **3** Balsamy do opalania [kosmetyki], Balsamy samoopalające [kosmetyki], Baza podkładowa do paznokci [kosmetyki], Błyszczki do ust [kosmetyki], Eyelinery [kosmetyki], Kolorowe kosmetyki dla dzieci, Kolorowe kosmetyki do oczu, Kompaktowe kosmetyki do makijażu, Zmywacze lakieru do paznokci [kosmetyki], Zmywacze do paznokci [kosmetyki], Żele po opalaniu [kosmetyki], Żele nawilżające [kosmetyki], Żele do twarzy i ciała [kosmetyki], Wymienne wkłady pudru do puderniczek [kosmetyki], Toniki [kosmetyki], Toniki do twarzy [kosmetyki], Tipy [kosmetyki], Koncentraty nawilżające [kosmetyki], Korektory [kosmetyki], Kosmetyki, Kosmetyki blokujące promieniowanie słoneczne, Kosmetyki brązująco-opalizujące, Kosmetyki dla dzieci, Kosmetyki dla zwierząt, Kosmetyki do brwi, Kosmetyki do cery zmarszczkowej, Kosmetyki do makijażu, Kosmetyki do makijażu do kompaktów, Kosmetyki do makijażu skóry, Kosmetyki do makijażu twarzy, Kosmetyki do ozdabiania, Kosmetyki do paznokci, Kosmetyki do pielęgnacji skóry, Kosmetyki do pielęgnacji urody, Kosmetyki do rzęs, Kosmetyki do samoopalania, Kosmetyki do stosowania na skórę, Kosmetyki do ust, Kosmetyki do użytku osobistego, Kosmetyki do włosów, Kosmetyki funkcjonalne, Kosmetyki i preparaty kosmetyczne, Kosmetyki kolorowe, Kosmetyki koloryzujące do skóry, Kosmetyki naturalne, Kosmetyki nielecznicze, Kosmetyki nielecznicze i preparaty toaletowe, Kosmetyki organiczne, Kosmetyki przeznaczone do suchej skóry, Kosmetyki upiększające, Kosmetyki w formie mleczek, Kosmetyki w formie olejków, Kosmetyki w formie sproszkowanej [pudry], Kosmetyki w formie żeli, Kosmetyki w gotowych zestawach, Kosmetyki w postaci cieni do powiek, Kosmetyki w postaci kremów, Kosmetyki w postaci płynów, Kosmetyki w postaci różu, Kosmetyki zawierające keratynę, Kosmetyki zawierające kwas hialuronowy, Kosmetyki zawierające pantenol, Kremy chroniące przed słońcem [kosmetyki], Kremy do ciała [kosmetyki], Kremy do pielęgnacji skóry [kosmetyki], Kremy do twarzy i ciała [kosmetyki], Kremy do twarzy [kosmetyki], Kremy na noc [kosmetyki], Kremy samoopalające [kosmetyki], Kremy tonizujące [kosmetyki], Maseczki do skóry [kosmetyki], Maseczki zwężające pory stosowane jako kosmetyki, Mieszanki do rozjaśniania skóry [kosmetyki], Mleczka do opalania [kosmetyki], Nawilżające balsamy do ciała [kosmetyki], Nawilżające balsamy do skóry [kosmetyki], Nawilżające kremy do skóry [kosmetyki], Odżywki utwardzające do paznokci [kosmetyki], Olejki blokujące promieniowanie słoneczne [kosmetyki], Olejki do ciała [kosmetyki], Olejki do opalania [kosmetyki], Olejki do pielęgnacji skóry [kosmetyki], Olejki mineralne [kosmetyki], Olejki po opalaniu [kosmetyki], Paski do wybielania zębów nasączone preparatami do wybielania zębów [kosmetyki], Peelingi do twarzy [kosmetyki], Perelki zawierające kosmetyki do kąpieli, Perfumowane kosmetyki w aerozolu do ciała, Pianki [kosmetyki], Płynne kremy [kosmetyki], Płyny do mycia twarzy [kosmetyki], Płyny do pielęgnacji skóry [kosmetyki], Płyny do twarzy [kosmetyki], Podkłady do paznokci [kosmetyki], Preparaty blokujące promieniowanie słoneczne [kosmetyki], Preparaty do samoopalania [kosmetyki], Preparaty do wybielania skóry [kosmetyki], Preparaty samoopalające [kosmetyki], Preparaty zmiękczające [kosmetyki], Produkty powlekające usta [kosmetyki], Produkty przeciwsłoneczne do ust [kosmetyki], Puder w kamieniu do kompaktów [kosmetyki], Pudry w kamieniu [kosmetyki], Środki do oczyszczania skóry twarzy [kosmetyki], Środki nawilżające do twarzy [kosmetyki], Środki nawilżające [kosmetyki], Środki nawilżające przeciw starzeniu się do użytku jako kosmetyki, Środki wyszczuplające [kosmetyki], inne niż do celów medycznych, Szminki blokujące promieniowanie słoneczne [kosmetyki].

(111) **357166** (220) 2022 01 17 (210) 538757
 (151) 2022 09 27 (441) 2022 06 13
 (732) AMBROZIAK JOANNA STANISŁAWA, Warszawa (PL);
 AMBROZIAK MARCIN WOJCIECH, Warszawa (PL)
 (540) (znak słowno-graficzny)
 (540) DR AMBROZIAK LABORATORIUM

(540)

DR AMBROZIAK
LABORATORIUM

(531) 27.05.01

(510), (511) **3** Kosmetyki i preparaty kosmetyczne, Maski kosmetyczne, Dermokosmetyki, Produkty kosmetyczne do ochrony i pielęgnacji ciała, włosów i skóry, Preparaty do depilacji, **5** Preparaty medyczne, Preparaty lecznicze do pielęgnacji ciała i włosów, Sole do celów medycznych, zioła i oleje lecznicze, Preparaty terapeutyczne do kąpieli, Suplementy diety i substancje odżywcze do celów leczniczych, Suplementy diety o działaniu kosmetycznym, **9** Publikacje elektroniczne, do pobrania, Pobieralne broszury elektroniczne, Elektroniczne bazy danych, Zapisane pliki danych, Nagrania wideo, Środki edukacyjne do pobrania, Aplikacje mobilne, Karty kodowane, Kodowane karty członkowskie, **16** Publikacje drukowane, Materiały reklamowe drukowane, Materiały szkoleniowe, wszystkie wyżej wymienione z dziedziny kosmetyki i kosmetologii oraz chirurgii plastycznej i dermatologii estetycznej, **35** Usługi klubów klienta dla celów handlowych, promocyjnych i/lub reklamowych, Zarządzanie administracyjne klinikami medycznymi, Zarządzanie planami dotyczącymi przedpłaconej opieki medycznej, Usługi w zakresie rozliczeń świadczone w dziedzinie służby zdrowia, Usługi przetwarzania danych w dziedzinie opieki zdrowotnej, Usługi administrowania działalności gospodarczej w dziedzinie opieki zdrowotnej, Zarządzanie kosztami opieki zdrowotnej, Fakturowanie w zakresie usług medycznych, Prowadzenie osobistych rejestrów i akt historii medycznej, Skomputeryzowane zarządzanie dokumentacją i aktami medycznymi, Organizowanie konsumenckich programów lojalnościowych i zarządzanie nimi, **41** Organizowanie i prowadzenie szkoleń z dziedziny kosmetologii i kosmetyki, Publikowanie tekstów innych niż reklamowe, w tym także w Internecie, Organizowanie pokazów i konferencji dla celów edukacyjnych i szkoleniowych, Informacja odnośnie wszystkich w/w usług, **44** Usługi medyczne, w tym wykonywanie zabiegów z zakresu chirurgii plastycznej oraz dermatologii estetycznej, Usługi lekarskie, Usługi klinik medycznych, Konsultacje medyczne, Wykonywanie badań medycznych, Badania przesiewowe, Informacja medyczna, Pomoc medyczna, Usługi obrazowania medycznego, Usługi oceny medycznej, Usługi w zakresie wyszukiwania informacji medycznych, Wydawanie raportów medycznych, Kompilacja raportów medycznych, Usługi ultrasonograficzne dla celów medycznych, Doradztwo w zakresie diety i odżywiania, Usługi charytatywne, mianowicie świadczenie usług medycznych, Usługi w dziedzinie pielęgnacji urody, w tym zabiegi spa, Usługi fizjoterapii i paramedycyny, Informacja i konsultacje specjalistyczne w zakresie wyżej wymienionych usług.

(551) wspólne prawo ochronne

(111) **357167** (220) 2022 03 17 (210) 541034

(151) 2022 09 26 (441) 2022 05 30

(732) KRAWCZYK PIOTR, Rzędownie (PL)

(540) (znak słowny)

(540) apiciasto

(510), (511) **31** Preparaty na pokarm dla pszczoł, Pyłek kwiatowy (materiał surowy), Substancje na pokarm dla pszczoł, Pokarm dla pszczoł w postaci syropu, napoju, ciasta i pasty.

(111) **357168** (220) 2022 03 17 (210) 541035

(151) 2022 09 26 (441) 2022 05 30

(732) KRAWCZYK PIOTR, Rzędownie (PL)

(540) (znak słowny)

(540) apifood

(510), (511) **31** Preparaty na pokarm dla pszczoł, Pyłek kwiatowy (materiał surowy), Substancje na pokarm dla pszczoł, Pokarm dla pszczoł w postaci syropu, napoju, ciasta i pasty.

(111) **357169** (220) 2022 04 14 (210) 542038

(151) 2022 09 27 (441) 2022 06 13

(732) SZERER MICHAŁ, Sieradz (PL)

(540) (znak słowno-graficzny)

(540) MTTSIM MIĘDZYNARODOWE TARGI TURYSTYKI SZKOLNEJ I MŁODZIEŻOWEJ

(540)



(591) biały, granatowy, pomarańczowy

(531) 01.05.01, 01.05.12, 01.05.23, 27.05.01, 18.05.01, 29.01.13

(510), (511) **35** Doradztwo dotyczące działalności gospodarczej, Doradztwo dotyczące reklamy, Doradztwo w zakresie zarządzania marketingowego, Dekoracja stoisk wystawienniczych, Organizowanie imprez, wystaw, targów i pokazów do celów handlowych, promocyjnych i reklamowych, Dystrybucja materiałów reklamowych, Usługi reklamowe, promocyjne i marketingowe, Usługi doradcze dotyczące promocji sprzedaży, Usługi wynajmowania miejsc na umieszczanie ogłoszeń i reklam, Usługi w zakresie wynajmowania stoisk handlowych i usługowych, Wynajem powierzchni wystawienniczych, Zapewnianie platformy internetowej dla nabywców i sprzedawców towarów i usług, Udostępnianie informacji o działalności gospodarczej za pośrednictwem strony internetowej, **39** Organizacja wycieczek, Udostępnianie pojazdów na wycieczki i wyprawy, Organizacja i rezerwacja wypraw, Organizacja i rezerwacja podróży, Profesjonalne doradztwo w zakresie transportu, Doradztwo w zakresie transportu lotniczego, Rezerwacja miejsc na transport pojazdami silnikowymi, Udzielanie informacji dotyczących transportu drogowego, Udzielanie informacji dotyczących tras samochodowych, Udzielanie informacji dotyczących transportu i podróży, Udzielanie informacji na temat transportu samochodowego, Udzielanie informacji na temat usług kierowania pojazdami, Udzielanie informacji turystom związanych z wyprawami i zwiedzaniem, Organizowanie transportu i podróży, Organizowanie transportu pasażerskiego drogą powietrzną, morską oraz koleją, Organizacja transportu drogą lądową, morską i powietrzną, Rezerwacja miejsc w różnych środkach transportu, Transport autokarowy pasażerów, Transport bagażu pasażerów, Transport drogowy pasażerów, Transport osób drogą lądową, Usługi transportowe autokarowe, Autobusowe usługi transportowe, Usługi prowadzenia pojazdów, Usługi w zakresie organizowania transportu, Usługi w zakresie planowania wycieczek, Informacja o transporcie, Dostawa, wysyłanie i dystrybucja gazet i czasopism, Wypożyczanie samochodów, Usługi przewodników turystycznych oraz informacja o podróży, Udzielanie informacji turystycznych, Zwiedzanie turystyczne, zwiedzanie turystyczne z przewodnikiem, usługi organizowania wycieczek, Informacja turystyczna, Usługi doradztwa turystycznego i informacji turystycznej, Usługi biura turystycznego w celu rezerwacji podróży, Usługi w zakresie rezerwacji podróży i środków transportu, Usługi rezerwacji w zakresie wynajmu samochodów, Usługi rezerwacji podróży turystycznych, Wynajem pojazdów, Wynajem pojazdów z kierowcą, Organizowanie wynajmu pojazdów, Wypożyczanie części pojazdów, Usługi rezerwacji dotyczące wypożyczania pojazdów, **41** Organizowanie i przeprowadzanie targów w celach kulturalnych lub edukacyjnych, Organizowanie i obsługa konferencji, Organizacja szkoleń, Organizowanie i prowadzenie seminariów i warsztatów [szkolenia], Organizowanie konferencji dotyczących szkoleń, Organizowanie kursów szkoleniowych, Organizowanie pokazów w celach szkoleniowych, Organizowanie programów szkoleniowych, Organizowanie szkoleń biznesowych, Organizowanie wycieczek do celów szkoleniowych, Prowadzenie seminariów szkoleniowych, Prowadzenie wycieczek do celów szkoleniowych, Udostępnianie obiektów i sprzętu do prowadzenia szkoleń, Usługi edukacyjne i szkoleniowe, Organizowanie i prowadzenie konferencji i kongresów, Usługi doradcze i informacyjne związane z przygotowaniem, organizowaniem i prowadzeniem kongresów, Organizowanie konkursów, Usługi wydawnicze.

(111) **357170** (220) 2022 01 18 (210) 538805

(151) 2022 07 13 (441) 2022 03 07

(732) PAYTEN HOLDING SPÓŁKA AKCYJNA, Warszawa (PL)

(540) (znak słowno-graficzny)

(540) monri

(540)



(531) 27.05.01

(510), (511) **9** Oprogramowanie do wykonywania płatności, Oprogramowanie do płatności elektronicznych, Oprogramowanie do transakcji elektronicznych, Oprogramowania do uwierzytelniania w zakresie kontroli dostępu i komunikacji z komputerem oraz siecią komputerową, Oprogramowanie komputerowe do transmisji danych i informacji, Oprogramowanie do handlu elektronicznego i płatności elektronicznych, Systemy płatności elektronicznych, Oprogramowanie komputerowe do handlu elektronicznego umożliwiające użytkownikom dokonywanie elektronicznych transakcji biznesowych za pośrednictwem światowej sieci komputerowej, Aplikacje mobilne, Aplikacje mobilne do płatności elektronicznych, Platformy oprogramowania komputerowego dla płatności elektronicznych i transakcji elektronicznych, Urządzenia do przetwarzania płatności elektronicznych, Terminale komputerowe do celów bankowych, Bezpieczne terminale do transakcji elektronicznych, Terminale do elektronicznego przetwarzania płatności kartami kredytowymi, Terminale do kart kredytowych, Terminale do płatności elektronicznych, Niezależna sieć terminali do płatności elektronicznych, Niezależna sieć bankomatów, Terminale do płatności wirtualnych, Karty płatnicze i karty kredytowe kodowane magnetycznie, Terminale POS, Systemy elektronicznych terminali płatniczych [epos], Oprogramowanie komputerowe do kontroli terminali samoobsługowych, Elektroniczne i magnetyczne karty identyfikacyjne do użytku w związku z płatnością za usługi, Sprzęt komputerowy do przetwarzania płatności elektronicznych dokonywanych na rzecz osób trzecich i przez osoby trzecie, Bankomaty, Karty magnetyczne bankomatowe, Terminale płatnicze, bankomaty i liczarki pieniędzy, Kasy rejestrujące, Elektroniczne kasy rejestrujące, Automaty do depozytów gotówkowych, Automaty do pozostawiania depozytów gotówkowych, Automatyczne maszyny sortujące i liczące monety, Programy komputerowe do elektronicznych kas rejestrujących, Oprogramowanie do elektronicznych kas rejestrujących, Platformy oprogramowania umożliwiające użytkownikom zbieranie pieniędzy, **35** Wynajem sprzętu do elektronicznego terminala kasowego, Udzielanie informacji dotyczących działalności gospodarczej za pośrednictwem terminali komputerowych, Outsourcing sprzętu do elektronicznego terminala kasowego, **36** Usługi w zakresie płatności, Usługi płatności finansowych, Obsługa płatności, Elektroniczne przetwarzanie płatności, Elektroniczne przetwarzanie płatności za pośrednictwem światowej sieci komputerowej, Pobieranie płatności, Przetwarzanie usług transakcji finansowych on-line, Bankowość on-line, Usługi bankowości elektronicznej, Przetwarzanie płatności na rzecz banków, Usługi płatności bezdotykowych, Usługi w zakresie płatności elektronicznych, Usługi w zakresie mobilnych płatności elektronicznych, Usługi w zakresie płatności zdalnych, Usługi płatności w handlu elektronicznym, Przetwarzanie elektronicznych transakcji przelewu obcych walut, Usługi płatności dokonywanych za pomocą kart obciążeniowych, Usługi płatności dokonywanych za pomocą kart kredytowych i kart debetowych, Przetwarzanie transakcji kartą debetową i kartą kredytową na rzecz osób trzecich, Przetwarzanie płatności dokonywanych przy użyciu kart przedpłaconych, Usługi kliringowe w zakresie transakcji płatniczych, Usługi w zakresie administrowania płatności, Usługi portfela elektronicznego-usługi w zakresie płatności, Usługi w zakresie bankomatów, Wypożyczanie bankomatów, Outsourcing bankomatów, Udostępnianie bankomatów do podejmowania i wpłacania pieniędzy, Udostępnianie terminali płatniczych, Wypożyczanie terminali płatniczych, Świadczenie usług finansowych za pośrednictwem terminali płatniczych, Outsourcing terminali płatniczych, Usługi przelewów, Usługi transakcji finansowych, Usługi bezgotówkowych transakcji płatniczych, Transakcje gotówkowe i walutowe, Handel walutami i wymiana walut, Usługi płacenia rachunków on-line, Elektroniczne transakcje debetowe, Elektroniczne transakcje pieniężne, Elektroniczne transakcje za pomocą kart kredytowych, Obsługa kart do transakcji płatniczych, Obsługa transakcji finansowych on-line, Obsługa płatności dokonywanych za pomocą kart obciążeniowych, Przetwarzanie płatności, Przetwarzanie płatności za zakup towarów i usług za pośrednictwem elektronicznej sieci łącznościowej, Przetwarzanie płatności dotyczących kart kredytowych, Udostępnianie wielu opcji płatniczych

za pośrednictwem terminali elektronicznych obsługiwanych samodzielnie przez klientów i zlokalizowanych w sklepach detalicznych, Usługi finansowe związane z podejmowaniem i deponowaniem gotówki, Usługi finansowe związane z kartami bankowymi, Usługi płatnicze świadczone za pośrednictwem bezprzewodowej aparatury i urządzeń telekomunikacyjnych, Usługi pobierania opłat elektronicznych, Usługi związane z kartami płatniczymi, Zautomatyzowane usługi płatnicze, Usługi związane z kartami kredytowymi i gotówkowymi, **37** Instalacja, naprawa i konserwacja terminali płatniczych, Instalacja, naprawa konserwacja bankomatów, Konserwacja terminali do przetwarzania danych, **38** Usługi telekomunikacyjne w zakresie elektronicznego przesyłania, przekazywania i przetwarzania danych finansowych i płatności, Łączność poprzez terminale komputerowe, Telematyczna komunikacja za pośrednictwem terminali komputerowych, Elektroniczna transmisja danych i dokumentów za pomocą terminali komputerowych i urządzeń elektronicznych, **39** Uzupełnianie banknotów w bankomatach, **42** Oprogramowanie jako usługa [SaaS], Oprogramowanie jako usługa [SaaS] obejmujące oprogramowanie do usług płatności, Projektowanie oprogramowania komputerowego, Projektowanie oprogramowania komputerowego do sterowania terminalami samoobsługowymi, Wypożyczanie oprogramowania komputerowego, Konserwacja oprogramowania komputerowego, Umożliwianie tymczasowego użytkownika oprogramowania on-line nie do pobrania, służącego do realizacji płatności elektronicznych, Umożliwianie tymczasowego użytkownika oprogramowania on-line nie do pobrania, służącego do uwierzytelniania w zakresie kontroli dostępu i komunikacji z komputerami i sieciami komputerowymi, Usługi doradcze w dziedzinie technologii, Wypożyczanie sprzętu i urządzeń komputerowych, Usługi uwierzytelniania (kontrola) danych przekazywanych za pomocą telekomunikacji, Usługi uwierzytelniania dla celów bezpiecznych elektronicznych transakcji finansowych, Outsourcing sprzętu i urządzeń komputerowych.

(111) **357171** (220) 2022 02 07 (210) 539587

(151) 2022 06 24 (441) 2022 02 28

(732) DOMAŃSKA BOGUMIŁA

PRZEDSIĘBIORSTWO USŁUGOWO-HANDLOWE CHIMBA,
Bolesławiec (PL)

(540) (znak słowny)

(540) CHIMBA

(510), (511) **35** Prowadzenie salonu i komisju samochodów osobowych, Usługi sprzedaży samochodów nowych i używanych.(111) **357172** (220) 2022 02 11 (210) 539798

(151) 2022 06 21 (441) 2022 03 07

(732) TORF CORPORATION SPÓŁKA Z OGRANICZONĄ

ODPOWIEDZIALNOŚCIĄ, Kąty Wrocławskie (PL)

(540) (znak słowno-graficzny)

(540) tołpa. pre age

(540)



(591) czarny, złoty

(531) 27.05.01, 26.04.01, 26.04.05, 26.04.18, 24.17.02, 29.01.12

(510), (511) **3** Kosmetyki, preparaty kosmetyczne, środki do pielęgnacji twarzy, ciała, włosów i zębów.(111) **357173** (220) 2022 03 09 (210) 540742

(151) 2022 08 23 (441) 2022 05 02

(732) PIWOWAR KATARZYNA, SZCZEPANIK PAWEŁ

BÓ SPÓŁKA CYWILNA, Kielce (PL)

(540) (znak słowno-graficzny)
 (540) Bó Burger & Fries
 (540)

Burger & Fries

(531) 27.05.01, 24.17.01
 (510), (511) **43** Usługi barów i restauracji, Restauracje oferujące dania na wynos, Usługi restauracji sprzedających posiłki na wynos, Usługi restauracji fast-food, Usługi restauracji szybkiej obsługi, Dokonywanie rezerwacji restauracji i posiłków, Usługi barów typu fast-food na wynos.

(111) **357174** (220) 2022 04 26 (210) 542370
 (151) 2022 09 07 (441) 2022 05 23
 (732) Mazgaj Wojciech, Kraków (PL);
 KUĆ WŁADYSŁAW, Jeziorzany (PL)

(540) (znak słowny)
 (540) Avocado
 (510), (511) **9** Oprogramowanie, Oprogramowanie użytkowe, Oprogramowanie firmowe, Oprogramowanie biurowe, Oprogramowanie biznesowe, Oprogramowanie do zarządzania danymi i plikami oraz do baz danych, Oprogramowanie do planowania zasobów przedsiębiorstwa [ERP], Oprogramowanie logistyczne, Oprogramowanie do automatyzacji przemysłowej, Oprogramowanie dla przedsiębiorstw, Oprogramowanie do zarządzania przedsiębiorstwem, Oprogramowanie do zarządzania danymi, Oprogramowanie do zarządzania wydajnością firmy, Oprogramowanie do zarządzania łańcuchem dostaw, **42** Opracowywanie, aktualizacja i konserwacja systemów oprogramowania komputerowego i baz danych, Oprogramowanie komputerowe (Projektowanie-), Oprogramowanie komputerowe (Aktualizacja-), Oprogramowanie komputerowe (Instalacje-), Projektowanie i opracowywanie oprogramowania komputerowego do sterowania procesami, Projektowanie, opracowywanie i wdrażanie oprogramowania, Rozwój, programowanie i wdrażanie oprogramowania komputerowego.
 (551) wspólne prawo ochronne

(111) **357175** (220) 2022 04 26 (210) 542401
 (151) 2022 09 07 (441) 2022 05 23
 (732) BELLAGIO DEVELOPMENT SPÓŁKA Z OGRANICZONĄ ODPOWIEDZIALNOŚCIĄ, Gdańsk (PL)
 (540) (znak słowno-graficzny)
 (540) BELLAGIO DEVELOPMENT
 (540)

(591) złoty, szary, czarny
 (531) 07.03.11, 07.03.12, 26.11.05, 26.11.12, 27.05.01, 27.05.05, 29.01.13
 (510), (511) **36** Usługi w zakresie zarządzania nieruchomościami, Usługi zarządzania majątkiem nieruchomościowym dotyczące transakcji w zakresie nieruchomości, Usługi w zakresie wyszukiwania nieruchomości mieszkaniowych, Usługi agencji w zakresie sprzedaży nieruchomości za prowizję, **37** Budownictwo, Budownictwo mieszkaniowe, Budownictwo komercyjne.

(111) **357176** (220) 2022 04 27 (210) 542427
 (151) 2022 09 13 (441) 2022 05 30
 (732) COMARCH SPÓŁKA AKCYJNA, Kraków (PL)

(540) (znak słowny)
 (540) Comarch sPrint
 (510), (511) **9** Programy komputerowe, Programy komputerowe do drukowania, Oprogramowanie do raportowania, Oprogramowanie komputerowe do drukowania raportów, Oprogramowanie komputerowe do sporządzania raportów na podstawie informacji zawartych w bazach danych, **42** Oprogramowanie jako usługa [SaaS], Oprogramowanie jako usługa [SaaS] do drukowania, Oprogramowanie jako usługa [SaaS] do raportowania, Oprogramowanie jako usługa [SaaS] do drukowania raportów, Oprogramowanie jako usługa [SaaS] do sporządzania raportów na podstawie informacji zawartych w bazach danych.

(111) **357177** (220) 2022 04 27 (210) 542477
 (151) 2022 09 13 (441) 2022 05 30
 (732) TAURON POLSKA ENERGIA SPÓŁKA AKCYJNA, Katowice (PL)
 (540) (znak słowno-graficzny)
 (540) AMIplus inteligentne rozliczanie energii TAURON DYSTRYBUCJA
 (540)



(591) biały, ciemnoróżowy, szary
 (531) 27.05.01, 29.01.13, 26.04.02, 26.04.18, 25.05.02
 (510), (511) **9** Liczniki, liczniki mediów, liczniki energii elektrycznej w tym liczniki do zdalnego odczytu energii, liczniki wody, liczniki gazu, urządzenia pomiarowe, **35** Usługi analizy kosztów w związku z zużyciem energii elektrycznej, Usługi w zakresie oferowania zestawień statystycznych w zakresie zużycia energii elektrycznej, Sprzedaż energii elektrycznej, Doradztwo i wdrażanie systemów w zakresie działalności dotyczącej rozwoju odnawialnych źródeł energii elektrycznej i ciepłej, Promocja działań na rzecz wdrażania systemów w zakresie działalności dotyczącej zrównoważonego rozwoju odnawialnych źródeł energii elektrycznej i ciepłej, Wspomaganie wymiany informacji pomiędzy obecnymi i potencjalnymi uczestnikami rynku energii, promocja działań na rzecz zrównoważonego rozwoju energetycznego, optymalnego rozwoju źródeł energii, skojarzonego wytwarzania energii elektrycznej i ciepła oraz zwiększania efektywności energetycznej w Polsce z wykorzystaniem systemów certyfikacji poprzez: promowanie idei certyfikatów dla źródeł energii odnawialnej oraz energii z tych źródeł, Promowanie idei certyfikatów dla źródeł energii produkowanej w skojarzeniu oraz energii z tych źródeł, Promowanie idei certyfikatów dla efektywności energetycznej organizowanie programów promocyjnych, konkursów, Działania promocyjne na rzecz racjonalnego rozwoju rynku energii ze źródeł odnawialnych, kształtowania zasad obrotu energią z tych źródeł, kompatybilności zasad obrotu energią z tych źródeł z regulacjami kształtowania zasad obrotu energią z tych źródeł, kompatybilności zasad obrotu energią z tych źródeł z regulacjami obowiązującymi w UE, **38** Usługi przesyłania powiadomień na e-mail i na komórkę w zakresie zużycia energii elektrycznej oraz planowania oszczędności i ustalania celów, Usługi internetowego dostępu do aplikacji z informacjami zużycia energii elektrycznej i płatności z tym związanych dostępnych z poziomu urządzeń telekomunikacyjnych w tym smartfonów, komputerów, tabletek, przedstawionych także w formie zestawień i wykresów, **42** Usługi pomiarowe, usługi oferowania wizualizacji zużycia energii, usługi zdalnego odczytywania pomiarów zużycia energii elektrycznej, usługi doradztwa w zakresie planowania zużycia energii elektrycznej, usługi projektowania oprogramowania oraz systemów pomiarowych w zakresie zdalnego przesyłania informacji między inteligentnymi licznikami a systemem pomiarowym.

(111) **357178** (220) 2022 04 27 (210) 542478
 (151) 2022 09 13 (441) 2022 05 30
 (732) TAURON POLSKA ENERGIA SPÓŁKA AKCYJNA, Katowice (PL)

(540) (znak słowno-graficzny)
 (540) AMIplus inteligentne rozliczanie energii TAURON
 DYSTRYBUCJA
 (540)



(591) biały, ciemnoróżowy, jasnoszary, jasnoróżowy, szary
 (531) 27.05.01, 29.01.13, 26.04.02, 26.04.18, 26.04.09, 26.04.01
 (510), (511) **9** Liczniki, liczniki mediów, liczniki energii elektrycznej w tym liczniki do zdalnego odczytu energii, liczniki wody, liczniki gazu, urządzenia pomiarowe, **35** Usługi analizy kosztów w związku z zużyciem energii elektrycznej, Usługi w zakresie oferowania zestawień statystycznych w zakresie zużycia energii elektrycznej, Sprzedaż energii elektrycznej, Doradztwo i wdrażanie systemów w zakresie działalności dotyczącej rozwoju odnawialnych źródeł energii elektrycznej i ciepłej, Promocja działań na rzecz wdrażania systemów w zakresie działalności dotyczącej rozwoju odnawialnych źródeł energii elektrycznej i ciepłej, Wspomaganie wymiany informacji pomiędzy obecnymi i potencjalnymi uczestnikami rynku energii, promocja działań na rzecz zrównoważonego rozwoju energetycznego, optymalnego rozwoju źródeł energii, skojarzonego wytwarzania energii elektrycznej i ciepła oraz zwiększania efektywności energetycznej w Polsce z wykorzystaniem systemów certyfikacji poprzez: promowanie idei certyfikatów dla źródeł energii odnawialnej oraz energii z tych źródeł, Promowanie idei certyfikatów dla źródeł energii produkowanej w skojarzeniu oraz energii z tych źródeł, Promowanie idei certyfikatów dla efektywności energetycznej organizowanie programów promocyjnych, konkursów, Działania promocyjne na rzecz racjonalnego rozwoju rynku energii ze źródeł odnawialnych, kształtowania zasad obrotu energią z tych źródeł, kompatybilności zasad obrotu energią z tych źródeł z regulacjami kształtowania zasad obrotu energią z tych źródeł, kompatybilności zasad obrotu energią z tych źródeł z regulacjami obowiązującymi w UE, **38** Usługi przesyłania powiadomień na e-mail i na komórkę w zakresie zużycia energii elektrycznej oraz planowania oszczędności i ustalania celów, Usługi internetowego dostępu do aplikacji z informacjami zużycia energii elektrycznej i płatności z tym związanymi dostępnymi z poziomu urządzeń telekomunikacyjnych w tym smartfonów, komputerów, tabletów, przedstawionych także w formie zestawień i wykresów, **42** Usługi pomiarowe, usługi oferowania wizualizacji zużycia energii, usługi zdalnego odczytywania pomiarów zużycia energii elektrycznej, usługi doradztwa w zakresie planowania zużycia energii elektrycznej, usługi projektowania oprogramowania oraz systemów pomiarowych w zakresie zdalnego przesyłania informacji między inteligentnymi licznikami a systemem pomiarowym.

(111) **357179** (220) 2022 05 06 (210) 542759
 (151) 2022 09 13 (441) 2022 05 30
 (732) KRAJOWA GRUPA SPOŻYWCZA SPÓŁKA AKCYJNA,
 Toruń (PL)
 (540) (znak słowno-graficzny)
 (540) Krajowa Grupa Spożywcza
 (540)



(591) szary, biały, czerwony
 (531) 05.07.02, 27.05.05, 29.01.12, 26.11.01, 26.11.08

(510), (511) **1** Mieszaniny chemiczne i organiczne do użytku w produkcji żywności i napojów, Substancje chemiczne do stosowania jako składniki produktów spożywczych, Konserwanty do żywności, Witaminy dla przemysłu spożywczego, Polepszacze smaku do żywności, Intensyfikatory smaku do żywności, Środki do poprawy smaku do artykułów spożywczych, Przyprawy chemiczne [do produkcji żywności], Środki klarujące, Bakterie używane do produkcji żywności, Białka spożywcze jako surowce, Chemiczne dodatki do żywności, Chemiczne substytuty cukru, Dodatki chemiczne do przetwórstwa mięsnego, Emulgatory do stosowania w produkcji żywności, Enzymy dla przemysłu spożywczego, Glukoza dla przemysłu spożywczego, Gluten dla przemysłu spożywczego, Proteiny dla przemysłu spożywczego, Kofeina i ekstrakt kofeiny używany w przemyśle spożywczym, Środki stabilizujące do żywności, Produkty chemiczne do utrzymywania świeżości i konserwacji żywności, Przeciwwutleniające do użytku w produkcji artykułów spożywczych, Sztuczne preparaty słodzące, Alkohole cukrowe, Środki chemiczne do użytku w produkcji wina, Środki chemiczne do użytku w warzeniu piwa, **2** Preparaty do barwienia żywności, Barwniki do żywności i napojów, Dodatki do użytku jako barwniki do artykułów spożywczych, Barwniki słodowe, Barwniki spożywcze uzyskane z soczystych owoców, Karmel [barwnik do żywności], **4** Energia elektryczna, Energia elektryczna ze źródeł odnawialnych, Energia elektryczna wytwarzana z energii słonecznej, Energia elektryczna wytwarzana z energii wiatru, Wióry drewniane do wędzenia i przyprawiania żywności, **9** Utrwalone na nośnikach informacje i dane, Muzyka, filmy i inne rodzaje elektronicznych publikacji tekstowych i obrazowych utrwalone na nośnikach, Publikacje elektroniczne, Pliki multimedialne do pobrania, Biuletyny elektroniczne do pobrania, Środki edukacyjne do pobrania, Czasopisma elektroniczne, Gazety elektroniczne do pobrania, Pobieralne broszury elektroniczne, E-booki, Podcasty, Videocasty, Komputerowe bazy danych, Terminarze i organizery do pobrania, które można wydrukować, **16** Torebki oraz artykuły z papieru, kartonu lub tworzywa sztucznego do pakowania i przechowywania artykułów spożywczych, Opakowania do artykułów spożywczych, Worki i torby papierowe do pakowania i przechowywania artykułów spożywczych, Kartony do pakowania i przechowywania artykułów spożywczych, Papier do pakowania i przechowywania artykułów spożywczych, Folie do pakowania i przechowywania do artykułów spożywczych, Papierowe pudełka na jajka, Torebki do mrożonek, Materiały drukowane, Biuletyny informacyjne, Broszury, Prospekty, Raporty, Czasopisma branżowe, Periodyki [czasopisma], Katalogi, Ulotki drukowane, Publikacje reklamowe, Publikacje edukacyjne, Terminarze, Kalendarze drukowane, Notesy, Afisze, plakaty, **29** Nabiał i substytuty nabiału, Jaja ptasie i produkty z jaj, Gotowe posiłki zawierające [głównie] jajka, Oleje i tłuszcze jadalne, Mleczne produkty, Produkty serowarskie, Przekąski na bazie sera, Margaryna, Masło, Mleko, Śmietana, Twaróg, Maślanka, Zsiadłe mleko, Desery mleczne, Jogurty, Ryby, owoce morza i mięczaki, nieżywe, Ryby konserwowane, Ryby mrożone, Ryby przetworzone, Ryby wędzone, Potrawy rybne, Gotowe posiłki składające się głównie z ryb, Galaretki rybne, Pasty z ryb, owoców morza i mięczaków, Zupy i wywary, ekstrakty mięsne, Koncentraty zup, Buliony, Kostki do zup, Mieszanki do zup, Pasty do zup, Zupy w proszku, Zupy w puszkach, Zupy białkawiczne, Mięso i wędliny, Drób, Dziczyzna, Wieprzowina, Wołowina, Cielęcina, Podroby, Gotowe posiłki gotowane składające się całkowicie lub głównie z mięsa, Przetworzone produkty mięsne, Pasty mięsne (w tym pasztety, smalec), Przekąski na bazie mięsa, Produkty mięsne mrożone, Potrawy mięsne gotowane, Mięso mrożone, Mięso pieczone, Mięso konserwowane, Mięso świeże, Mięso wędzone, Mięso suszone, Bekon, Golonka, Kiełbasy, Burgery, Flaki, Kaszanka, Salceson, Gulasze, Konserwy mięsne, Galaretki, dżemy, kompoty, pasty owocowe i warzywne, Przetworzone owoce, warzywa i grzyby (w tym orzechy i nasiona roślin strączkowych), Konserwowane, suszone i gotowane owoce i warzywa, Pikle, Korniszony, Kapusta kwaszona, Chipsy owocowe, Chipsy warzywne, Chipsy ziemniaczane, Frytki, Przekąski na bazie ziemniaków, Placki ziemniaczane, Purée ziemniaczane, Kne-dle ziemniaczane, Płatki ziemniaczane, Desery owocowe, Dipy, Konserwy, marynaty, Potrawy gotowe składające się głównie z warzyw, Ekstrakty warzywne do gotowania, Ekstrakty z pomidorów, Głęboko mrożone dania warzywne, Gotowe dania warzywne, Gotowe produkty z warzyw, Konserwowane warzywa, Mieszanki owoców suszonych, Mrożone owoce, Nasiona przetworzone, Nasiona jadalne, Pasztet warzywny, Przeciery owocowe, Przeciery warzywne, Przecier pomidorowy, Sałatki gotowe, Sałatki owocowe, Sałatki warzywne, Warzywa marynowane, Warzywa mrożone, Warzywa w puszkach, Dżemy i marmolady owocowe, Galaretki z warzyw, Galarety mięsne, Naturalne

i sztuczne osłonki do kiełbas, Przetworzone owady i larwy, **30** Cukry, naturalne słodziki, polewy cukiernicze i nadzienia, produkty pszczele, Kawa, herbata, kakao i namiastki tych towarów, Lód, lody spożywcze, mrożone jogurty i sorbety, Sól, przyprawy i dodatki smakowe, Ziarna przetworzone, skrobia i wyroby z tych towarów, preparaty do pieczenia i drożdże, Chipsy zbożowe, Chrupki kukurydziane, Chrupki ryżowe, Chrupki zbożowe, Ciasta [słodkie lub słone], Gotowe posiłki w formie pizzy, Gotowe potrawy na bazie makaronu, Gotowe potrawy na bazie ryżu, Gotowe przekąski na bazie zbóż, Kanapki, Mrożone posiłki składające się głównie z makaronu, Mrożone posiłki składające się głównie z ryżu, Placki, Przekąski na bazie zbóż, Aromaty do żywności, Dodatki smakowe do zup, Dodatki smakowe z mięsa, Dodatki smakowe z ryb, Dodatki smakowe z warzyw [inne niż olejki eteryczne], Mieszanki przypraw, Ekstrakty przypraw, Esencje herbaciane, Esencje spożywcze [inne niż olejki eteryczne], Koncentraty warzywne stosowane jako przyprawy, Marynaty, Ocet, Panierki z przyprawami do mięs, ryb, drobiu, Preparaty aromatyczne do wypieków, Preparaty przyprawowe, Przetworzone nasiona używane jako dodatki smakowe do żywności i napojów, Przyprawy, Przyprawy korzenne, Przyprawy w proszku, Sosy [przyprawy], Sosy owocowe, Zioła do celów spożywczych, Zioła suszone, Gotowe sosy, Ketchup, Mięsne sosy, Majonez, Musztarda, Preparaty do sporządzania sosów, Sosy w proszku, Batony zbożowe i energetyczne, Chleb, Cukierki, batony i guma do żucia, Słodyczne, Czekolada, Mleczne wyroby cukiernicze, Wyroby cukiernicze, ciasta, tarty i ciasteczka, Wyroby cukiernicze mrożone, Wyroby piekarnicze, Krakersy, Chleb i bułki, Słodyczne nielecznicze, Brązowy cukier, Cukier, Cukier puder, Frukoza do celów spożywczych, Miód, Naturalne substancje słodzące, Produkty spożywcze z cukru do przyrządzania deserów, Słodkie polewy i nadzienia, Substytuty cukru, Syropy i melasa, Cappuccino, Czekolada w proszku, Esencje kawowe, Herbaty ziołowe [napary], Kawa mielona, Kawa rozpuszczalna, Kawa w postaci całych ziaren, Napary ziołowe, Napoje sporządzane z kawy, Napoje sporządzone z czekolady, Napoje sporządzone z herbaty, Napoje sporządzone z kakao, Ciasto do pieczenia, gotowania i smażenia oraz mieszanki do jego przygotowywania, Drożdże i zaczyny, Makarony, Potrawy na bazie mąki, Preparaty zbożowe, Przyprawy do pieczenia, Suche i świeże makarony, kluski i pierogi, Zboża, Artykuły spożywcze ze zbóż, Preparaty zbożowe składające się z otrębów, Mąka, Mąka zbożowa, Mąka ziemniaczana, Mąka jęczmienna, Mąka kukurydziana, Mąka owsiana, Mąka pszenna, Mąka żytnia, Skrobia ziemniaczana do celów spożywczych, Płatki śniadaniowe, owsianka i grysik, Płatki zbożowe, Płatki kukurydziane, Płatki owsiane i pszeniczne, Przetworzone ziarna, Ryż, Zboża przetworzone, Produkty żywnościowe z ryżu, Kasze spożywcze, Kasza gryczana, Kasza manna, Muesli, Owsianka, Proszek do pieczenia, Soda do pieczenia, Mieszanki do przyrządzania chleba, **31** Płody rolne i z akwakultury, produkty ogrodnicze i leśne, Surowe i nieprzetworzone produkty ogrodnicze, Surowe i nieprzetworzone produkty rolne, Surowe i nieprzetworzone produkty leśne, Surowe i nieprzetworzone produkty akwakultury, Nasiona, cebulki i rozsady do hodowli roślin, Naturalne jadalne rośliny [nieprzetworzone], Słód i zboża nieprzetworzone, Świeże owoce, orzechy, warzywa i zioła, Grzyby, Surowe i nieprzetworzone ziarna, Ziarna [zboże], Ziarna [nasiona], Nasiona dla rolnictwa, Nasiona warzyw, Nasiona roślin, Nasiona owoców, Nasiona kwiatów, Drób [żywy], Ryby żywe, Świnie, Żywe bydło, Zwierzęta gospodarskie, Karmy i pasze dla zwierząt, **32** Napoje bezalkoholowe, Piwo i produkty piwarskie, Aromatyzowane napoje gazowane, Napoje energetyzujące, Napoje izotoniczne, Napoje proteinowe, Soki, Soki owocowe [napoje], Soki warzywne [napoje], Sorbety [napoje], Napoje warzywne, Napoje owocowe, Syropy do napojów, Owocowe nektary, bezalkoholowe, Woda [napoje], Bezalkoholowe preparaty do produkcji napojów, Koncentraty do sporządzania napojów bezalkoholowych, **33** Napoje alkoholowe (z wyjątkiem piwa), Preparaty do produkcji napojów alkoholowych, Cydr, Alkohole wysokoprocentowe, Wina musujące, Wina słodowe, Napoje alkoholowe z owoców, Napoje alkoholowe na bazie herbaty, Napoje alkoholowe na bazie kawy, Napoje alkoholowe aromatyzowane, **35** Usługi reklamowe, marketingowe i promocyjne w zakresie rynku rolno-spożywczego, Udzielanie informacji dotyczących działalności gospodarczej w zakresie przemysłu rolniczego, Usługi konsultacji biznesowych w branży rolniczej, Analiza rynków zbóż, Usługi w zakresie promocji eksportu, Usługi reklamowe, marketingowe i promocyjne, Przygotowanie materiałów reklamowych, marketingowych i promocyjnych, Dystrybucja materiałów reklamowych, marketingowych i promocyjnych, Udostępnianie powierzchni reklamowej, czasu reklamowego i mediów, Usługi reklamowe i promocyjne w zakresie sprzedaży, Usługi w zakresie mar-

ketingu produktów, Usługi w zakresie promocji sprzedaży, Usługi organizowania, planowania i prowadzenia imprez, wystaw, targów i pokazów do celów handlowych, promocyjnych i reklamowych, Usługi w zakresie wystaw i prezentacji produktów, Promowanie towarów i usług osób trzecich w internecie, Usługi programów lojalnościowych, motywacyjnych i promocyjnych, Pomoc w prowadzeniu działalności gospodarczej, zarządzanie i administrowanie działalnością gospodarczą, Analizy i badania dotyczące działalności gospodarczej, Usługi informacyjne w zakresie działalności gospodarczej, Wsparcie w dziedzinie promocji biznesu, Dostarczanie informacji konsumentom na temat towarów i usług, Usługi porównywania cen, Usługi zarządzania sprzedażą, Zapewnianie platformy internetowej dla nabywców i sprzedawców towarów i usług, Doradztwo i konsultacje w zakresie działalności gospodarczej, Usługi w zakresie oceny podmiotów gospodarczych, Usługi sprzedaży detalicznej w związku z artykułami spożywczymi, Usługi sprzedaży hurtowej w związku z artykułami spożywczymi, **36** Dzierżawa gospodarstw rolnych, Wycena majątku rolnego, Usługi ubezpieczeniowe, Usługi finansowe, Gromadzenie funduszy i sponсорowanie finansowe, Usługi w zakresie zarządzania nieruchomościami, **39** Magazynowanie i przechowywanie zbóż, rzepaku i surowców pochodzenia rolniczego, Składowanie produktów rolnych, Magazynowanie rolniczych artykułów spożywczych, Transport produktów rolnych, Pakowanie i składowanie towarów, Usługi magazynowania i udostępniania sprzętu i obiektów magazynowych, Usługi wynajmu związane z transportem i magazynowaniem, Usługi transportu towarów w warunkach chłodniczych, Usługi wynajmu modułów i pojemników, do magazynowania i transportu, Usługi informacyjne związane z transportem towarów, Usługi doradcze w zakresie magazynowania towarów, Usługi w zakresie odbioru, transportu i dostawy towarów, Usługi w zakresie odbioru, transportu i dostawy artykułów spożywczych, Usługi przeładunkowe, Usługi w zakresie spedycji towarów, Usługi w zakresie logistyki transportu, Ładowanie i wyładowanie pojazdów, Usługi rozładowywania i przepakowywania towarów, Usługi magazynowania towarów, Usługi składowania towarów, Usługi przechowywania żywności, Usługi przechowywania i magazynowania towarów w chłodniach, Usługi opakowywania i pakowania towarów, Pakowanie produktów spożywczych, Usługi doradcze w zakresie pakowania towarów, Usługi etykietowania, **40** Usługi w zakresie przetwórstwa płodów rolnych, owoców i warzyw, Przetwarzanie żywności i napojów, Konserwowanie napojów i żywności, Młynarstwo, Obróbka żywności gotowanej, Palenie i przetwarzanie kawy, Przetwarzanie artykułów spożywczych do użytku w produkcji, Przetwarzanie mleka, Przetwórstwo ryb, Mielenie żywności, Puskowanie żywności, Rozdrabnianie żywności, Usługi konserwacji żywności, Usługi pasteryzacji żywności i napojów, Usługi wędzarni z zakresu wędzenia artykułów spożywczych, Ubój zwierząt gospodarskich, Wynajem maszyn i urządzeń do przetwarzania żywności, **41** Zapewnianie szkoleń w dziedzinie rolnictwa, ogrodnictwa i leśnictwa, Usługi edukacyjne dotyczące przemysłu rolniczego, Usługi edukacyjne dotyczące przemysłu spożywczego, Organizacja imprez kulturalnych i artystycznych, Przygotowywanie, organizowanie i prowadzenie konkursów, Przygotowywanie, organizowanie i prowadzenie konferencji, Przygotowywanie, organizowanie i prowadzenie seminariów, Przygotowywanie, organizowanie i prowadzenie kongresów, Przygotowywanie, organizowanie i prowadzenie sympozjów, Przygotowywanie, organizowanie i prowadzenie warsztatów [szkolenia], Przygotowywanie, organizowanie i prowadzenie wystaw w celach edukacyjnych, Opracowywanie materiałów edukacyjnych, **42** Usługi badawcze w zakresie rolnictwa, Badania w dziedzinie żywności, Badanie jakości produktów, Badania dotyczące upraw rolnych, Kontrola artykułów spożywczych, Kontrola hodowli żywego inwentarza, Kontrola w rolnictwie, Kontrola jakości dotycząca higieny żywności, Ocena jakości produktów, Testowanie artykułów spożywczych, Certyfikacja [kontrola jakości], Testowanie, analiza i wycena towarów i usług osób trzecich do celów certyfikacji, Doradztwo techniczne w zakresie usług badawczych dotyczących artykułów spożywczych, Konsultacje na temat higieny żywności, Usługi w zakresie komputerowej analizy żywności, Usługi informacyjne dotyczące bezpieczeństwa nawozów stosowanych w rolnictwie, **44** Usługi w zakresie rolnictwa, akwakultury, ogrodnictwa i leśnictwa, Udzielanie informacji na temat usług rolniczych, ogrodniczych i leśniczych, Usługi doradcze i konsultacyjne związane z rolnictwem, ogrodnictwem i leśnictwem, Usługi doradcze i konsultacyjne w zakresie stosowania nawozów w rolnictwie, ogrodnictwie i leśnictwie, Usługi doradcze i konsultacyjne w zakresie zwalczania chwastów, szkodników i robactwa w rolnictwie, ogrodnictwie i leśnictwie,

Usługi doradcze w zakresie upraw rolniczych, Usługi w zakresie hodowli zwierząt gospodarskich, Usługi weterynaryjne i rolnicze, Hodowla zwierząt, Usługi hodowli ryb, Doradztwo związane z hodowlą zwierząt, Doradztwo dotyczące żywienia zwierząt, Usługi z zakresu szkółek roślin, Wynajem sprzętu do rolnictwa, akwakultury, ogrodnictwa i leśnictwa, Udzielanie informacji o wartości odżywczej produktów spożywczych, **45** Usługi w zakresie pomocy prawnej, Usługi prawne związane z prowadzeniem działalności gospodarczej, Usługi informacji prawnej, Usługi informacyjne, doradcze i konsultacyjne dotyczące zagadnień prawnych, Pomoc prawna przy tworzeniu umów, Organizowanie świadczenia usług prawnych.

(111) **357180** (220) 2022 01 04 (210) 538461

(151) 2022 05 19 (441) 2022 01 31

(732) PIOTRKOWSKA SPÓŁDZIELNIA MIESZKANIOWA,
Piotrków Trybunalski (PL)

(540) (znak słowny)

(540) JASKÓŁCZYN

(510), (511) **41** Usługi edukacyjne, rozrywkowe i sportowe, Organizowanie i prowadzenie warsztatów, Usługi edukacyjne i instruktażowe.

(111) **357181** (220) 2022 03 25 (210) 541191

(151) 2022 08 30 (441) 2022 05 16

(732) ODWIERTY.EU SPÓŁKA AKCYJNA, Elbląg (PL)

(540) (znak słowno-graficzny)

(540) odwierty.eu

(540)



(591) czarny, czerwony

(531) 27.05.01, 29.01.12, 26.11.01, 26.11.12, 14.07.13

(510), (511) **11** Chłodnie, Filtry do wody pitnej, Filtry membranowe odwróconej osmozy do oczyszczania wody, Instalacje do dystrybucji wody, Instalacje do automatycznego podlewania, Instalacje do ogrzewania wodnego, Instalacje do uzdatniania wody, Kotły grzewcze, Pompy ciepła, Urządzenia do ujęcia wody, Zmiękczacze wody, **37** Naprawa pomp, Instalowanie i naprawa urządzeń do nawadniania, Budowa i konserwacja rurociągów, Instalowanie i naprawa pieców, Instalowanie i naprawa urządzeń klimatyzacyjnych, Konsultacje budowlane, Montaż i naprawa instalacji grzewczych, Roboty wydobywcze (górnictwo), Usługi doradztwa budowlanego, Usługi hydrauliczne, Wiercenie studni, Wynajem pomp do drenażu, Budownictwo.

(111) **357182** (220) 2022 03 14 (210) 540922

(151) 2022 09 12 (441) 2022 05 16

(732) POLI-FARM SPÓŁKA Z OGRANICZONĄ
ODPOWIEDZIALNOŚCIĄ, Łowicz (PL)

(540) (znak słowno-graficzny)

(540) Poli-Farm

(540)



(591) niebieski, czarny

(531) 01.05.23, 26.11.01, 26.11.12, 27.05.01, 29.01.12

(510), (511) **1** Preparaty połączenia kwasów humusowych i polimerów chitozanu do doglebowego i dolistnego nawożenia oraz poprawy jakości gleby w uprawach zbóż, warzyw, owoców, roślin ozdobnych, w uprawach polowych i pod osłonami, Produkty rozkładu resztek organicznych jako nawozy, nawozy, środki chemiczne jako nawozy dla rolnictwa, ogrodnictwa, leśnictwa, dla ogrodów przydomowych i ogródków działkowych, guano (nawóz ptasi), nawozy azotowe, nawozy z mączki rybnej, obornik, nawozy do użytkowania

gleby, torf jako nawóz, gleba próchnicza, gleba do upraw, warstwa uprawna gleby, humus, kompost, podłoże do upraw bezglebowych, Pochodne celulozy, Preparaty bakteryjne, preparaty bakteryjne inne niż do użytku medycznego lub weterynaryjnego, Produkty uboczne procesów obróbki ziaren zbóż do celów przemysłowych, preparaty chemiczne do regulacji wzrostu roślin, preparaty chemiczne zapobiegające chorobom u roślin zbożowych, preparaty chemiczne zapobiegające pleśni u roślin, preparaty chemiczne zabezpieczające przed śniecią zbożową, preparaty do regulacji wzrostu roślin, preparaty poprawiające kondycję gleby, preparaty z mikroelementami dla roślin, środki chemiczne dla ogrodnictwa i leśnictwa z wyjątkiem fungicydów, herbicydów, insektycydów oraz środków przeciwko pasożytom, środki chemiczne zapobiegające chorobom winorośli, środki chemiczne poprawiające kondycję kwiatów, środki do ochrony nasion, środki do wypełniania ubytków w drzewach, biostymulatory roślin, hormony przyspieszające dojrzewanie owoców, substancje klejące do szczepienia drzew, Biologiczne hodowle tkanek inne niż do celów medycznych lub weterynaryjnych, odczynniki chemiczne inne niż do użytku medycznego lub weterynaryjnego, Boraks, Dodatki chemiczne do środków owadobójczych, Ekstrakty roślin inne niż olejki eteryczne do produkcji kosmetyków, Materiały filtracyjne roślinne, Oleje do konserwacji żywności, preparaty do klarowania moszczu, preparaty do wędzenia mięsa, preparaty do zmiękczenia mięsa do celów przemysłowych, Proteiny do użytku w produkcji suplementów diety, przeciwutleniacze do użytku w produkcji suplementów diety, skrobia ziemniaczana do użytku w celach przemysłowych, substancje chemiczne do konserwowania żywności, sztuczne słodziki, środki chemiczne do konserwowania piwa, środki chemiczne do zmiękczenia wody, witaminy do żywności, Żywice poliamidowe nieprzetworzone, żywice epoksydowe w stanie surowym, żywice sztuczne, **5** Białkowe suplementy diety, żywność dietetyczna do celów medycznych, błonnik pokarmowy, ekstrakty ziołowe do celów medycznych, odżywcze suplementy diety, preparaty witaminowe, produkty uboczne z procesu obróbki ziaren zbóż do celów dietetycznych lub medycznych, suplementy diety o działaniu kosmetycznym, środki wspomagające odchudzanie, żywność liofilizowana do celów medycznych, Preparaty z pierwiastkami śladowymi dla ludzi i zwierząt, białko dla zwierząt, pasza lecznicza dla zwierząt, Zioła lecznicze, ekstrakty ziołowe do celów medycznych, korzenie lecznicze, okłady gorczycowe, Fungicydy, herbicydy, insektycydy, pestycydy, owadobójcze środki do mycia, owadobójcze szampony do mycia zwierząt, preparaty chemiczne do usuwania śnieży zbożowej, do zwalczania pleśni, do niszczenia szkodników, do sterylizacji gleby, do tępienia larw ślimaków nagich do tępienia mysz i szczurów, do tępienia much, środki do odstraszenia owadów, środki przeciw pasożytom, środki lecznicze do roślin zbożowych i winorośli, preparaty do niszczenia szkodników, **35** Reklama, reklama za pośrednictwem Internetu, Sprzedaż hurtowa i detaliczna, w tym za pośrednictwem Internetu suplementów diety, stymulatorów wzrostu roślin, polepszaczy właściwości uprawowych gleby, środków ochrony roślin, środków bakterioobójczych, środków do sterylizacji gleby, środków do tępienia i odstraszenia szkodników upraw, do odstraszenia owadów, środków chemicznych dla rolnictwa, ogrodnictwa, leśnictwa, ogrodów przydomowych i ogródków działkowych.

(111) **357183** (220) 2022 01 14 (210) 538687

(151) 2022 05 31 (441) 2022 02 14

(732) ZAJĄC KATARZYNA KLINY ENGLISH COURSES, Zielonki (PL)

(540) (znak słowno-graficzny)

(540) KLINY ENGLISH Courses 1992

(540)



(591) granatowy, czerwony, czarny, biały, szary

(531) 27.05.01, 29.01.15

(510), (511) **9** Urządzenia mierzące, wykrywające, monitorujące i kontrolujące, Utrwalone na nośnikach informacje i dane, Urządzenia do nauczania, Urządzenia i przyrządy do nauczania, Urządzenia technologii informacyjnej i audiowizualne, multimedialne i fotograficzne, Audiowizualne urządzenia dydaktyczne do nauczania, Oprogramowanie dla nauki, Komputerowe bazy danych, Elektroniczne bazy danych, Interaktywne bazy danych, **41** Usługi edukacyjne, rozrywkowe i sportowe, Usługi edukacyjne i instruktażowe, Nauczanie, Kursy korespondencyjne, nauka na odległość, Usługi edukacji pozaszkolnej, Nauczanie języków, Kursy językowe, Nauczanie języków obcych, Usługi szkół w zakresie nauczania języków obcych, Organizacja obozów językowych, Tłumaczenia, Tłumaczenia językowe, Publikowanie, sprawozdawczość i pisanie tekstów, Organizowanie konferencji, wystaw i konkursów, Usługi wynajmu związane ze sprzętem i obiektami dla edukacji, rozrywki, sportu i kultury, Badania edukacyjne, Doradztwo specjalistyczne w zakresie edukacji, Doradztwo w zakresie szkoleń, Opracowywanie kursów edukacyjnych i egzaminów, Opracowywanie materiałów edukacyjnych, Opracowywanie podręczników edukacyjnych, Organizacja egzaminów sprawdzających wiedzę, Organizacja kursów językowych, Usługi edukacyjne w zakresie przekazywania metod nauczania języków, Wypożyczanie nagrań lub nagranych magnetycznych taśm audio do nauki języków, Udostępnianie publikacji elektronicznych związanych z nauką języków, nie do pobrania, Usługi sportowe i w zakresie fitnessu, Nauczanie, trening i instruktaż sportowy, Organizowanie imprez sportowych, Organizowanie obozów sportowych.

(111) **357184** (220) 2022 04 06 (210) 541724
 (151) 2022 08 30 (441) 2022 05 02
 (732) GYNCENTRUM SPÓŁKA Z OGRANICZONĄ
 ODPOWIEDZIALNOŚCIĄ, Katowice (PL)
 (540) (znak słowno-graficzny)
 (540) Endobiome Endometrial Microbiome Analysis
 (540)

Endobiome
 Endometrial Microbiome Analysis

(591) pomarańczowy, ciemnoniebieski
 (531) 27.05.01, 29.01.12
 (510), (511) **44** Usługi analiz medycznych do celów diagnostycznych i leczniczych świadczone przez laboratoria medyczne, Badania przesiewowe, Usługi medyczne.

(111) **357185** (220) 2022 04 27 (210) 542498
 (151) 2022 09 13 (441) 2022 05 30
 (732) MASTERCARD PROCESSING SPÓŁKA AKCYJNA,
 Warszawa (PL)
 (540) (znak słowny)
 (540) TREVICA
 (510), (511) **36** Usługi finansowe, Usługi w zakresie obsługi kart debetowych, Usługi w zakresie obsługi kart kredytowych, Usługi w zakresie operacji finansowych.

(111) **357186** (220) 2022 04 27 (210) 542499
 (151) 2022 09 13 (441) 2022 05 30
 (732) MASTERCARD PROCESSING SPÓŁKA AKCYJNA,
 Warszawa (PL)
 (540) (znak słowno-graficzny)
 (540) T TREVICA
 (540)

T TREVICA

(591) biały, czarny, błękitny
 (531) 27.05.01, 26.04.04, 26.04.17, 29.01.13

(510), (511) **36** Usługi finansowe, Usługi w zakresie obsługi kart debetowych, Usługi w zakresie obsługi kart kredytowych, Usługi w zakresie operacji finansowych.

(111) **357187** (220) 2022 02 09 (210) 539690
 (151) 2022 09 07 (441) 2022 05 09
 (732) PENAR BARTOSZ BARTMAX, Rzeszów (PL)
 (540) (znak słowny)
 (540) Fletcher House
 (510), (511) **43** Obsługa gastronomiczna z własnym zapleczem, produktami i transportem.

(111) **357188** (220) 2022 03 14 (210) 540915
 (151) 2022 09 12 (441) 2022 05 16
 (732) JERONIMO MARTINS POLSKA SPÓŁKA AKCYJNA,
 Kostrzyn (PL)
 (540) (znak słowno-graficzny)
 (540) GO ACTIVE
 (540)



(591) biały, zielony, czarny
 (531) 26.04.22, 27.05.01, 27.05.17, 27.05.24, 27.05.14, 27.01.01, 29.01.13
 (510), (511) **5** Suplementy dietetyczne i odżywcze, Suplementy diety dla sportowców, Suplementy odżywcze w płynie, Białkowe suplementy diety, Żelki witaminowe, **29** Jogurty, Jogurty pitne, Jogurty smakowe, Jogurty o niskiej zawartości tłuszczu, Mleko sojowe, Kotlety sojowe, Burgery sojowe, Chipsy sojowe, Mleko kokosowe, Napoje na bazie mleka kokosowego, Masło kokosowe [olej kokosowy], Płatki kokosowe, Napoje z jogurtu, Napoje z produktów mlecznych, Napoje na bazie mleka migdałowego, Napoje na bazie soi stosowane jako substytuty mleka, Desery jogurtowe, Desery wykonane z produktów mlecznych, Gotowe posiłki zawierające [głównie] kurczaka, Mrożone posiłki składające się głównie z kurczaka, Kawałki kurczaka do kanapek, Gotowe posiłki z drobiu [drób jako główny składnik], Drób, Konserwy drobiowe, Mięso i wędliny, Nasiona roślin strączkowych w puszcze, Mięso w puszcze [konserwy], Polewy orzechowe, Napoje na bazie mleka orzechowego, Masło z nasion, Masło arachidowe, Masło migdałowe, Masło z orzechów, Masło z orzechów nerkowca, Pasty do smarowania składające się z orzechów laskowych, Batony organiczne na bazie orzechów i ziaren, Mieszanki przekąsek składające się z przetworzonych owoców i przetworzonych orzechów, Orzechy z przyprawami, Batony spożywcze na bazie orzechów, **30** Przekąski wykonane z mąki sojowej, Napoje zawierające kakao, Napoje zawierające czekoladę, Puddingi do użytku jako desery, Gotowe desery [na bazie czekolady], Pasty z czekolady i orzechów do smarowania kanapek, Batony zbożowe i energetyczne, Cukierki, batony i guma do żucia, Batony sezamowe, Owsianka, Owsianka błyskawiczna, Płatki śniadaniowe, owsianka i grysik, Przekąski wytwarzane z Muesli, Batoniki Muesli, Zbożowe artykuły śniadaniowe, Śniadaniowe płatki ryżowe, Płatki śniadaniowe zawierające błonnik, **32** Napoje proteinowe, Soki warzywne [napoje], Napoje dla sportowców, Napoje zawierające witaminy, Napoje z guaraną, Bezalkoholowe napoje niskokaloryczne, Soki owocowe [napoje], Napoje wzbogacone substancjami odżywczymi, Napoje dla sportowców zawierające elektrolity, Napoje funkcjonalne na bazie wody, Napoje bezalkoholowe wzbogacone witaminami i solami mineralnymi, Napoje na bazie ryżu, inne niż substytuty mleka, Napoje izotoniczne, Napoje sportowe wzbogacone proteinami.

(111) **357189** (220) 2022 03 14 (210) 540944
 (151) 2022 09 12 (441) 2022 05 16
 (732) JERONIMO MARTINS POLSKA SPÓŁKA AKCYJNA,
 Kostrzyn (PL)
 (540) (znak słowny)

(540) Dada. Z miłości do lepszej przyszłości
(510), (511) **3** Mydła, Nielecznicze produkty do pielęgnacji niemowląt, Środki do czyszczenia zębów, Kosmetyki, Środki do pielęgnacji włosów, Chusteczki nawilżane do celów higienicznych i kosmetycznych, Bawełniane płatki kosmetyczne, Płatki oczyszczające nasączone kosmetykami, Waciki do celów kosmetycznych, Patyczki z watą do celów kosmetycznych, Środki toaletowe, Preparaty do czyszczenia i odświeżania, Preparaty do prania, Środki zapachowe do celów domowych, **5** Środki sanitarne do celów medycznych, Mleko w proszku dla niemowląt, Suplementy diety dla ludzi, Plastry, materiały opatrunkowe, Środki odkażające, Suplementy diety i preparaty dietetyczne, Preparaty i artykuły higieniczne, Żywność dla niemowląt, Preparaty i artykuły dentystyczne, Pieluchomajtki dziecięce, Pieluchy jednorazowe, Pieluszki [dziecięce-] [pieluchy], Pieluchy [pieluszki dziecięce], Jednorazowe wkładki do pieluch, Preparaty i artykuły medyczne i weterynaryjne, **16** Papier i karton, Fotografie, Drukowane foldery informacyjne, Materiały szkoleniowe i instruktażowe, Afisze, Albumy, Plakaty, Biuletyny, Bony towarowe, Bony upominkowe, Bony wartościowe, Broszury, Czasopisma, Druki, Drukowane materiały edukacyjne, Drukowane ulotki informacyjne, Gazety, Kartonowe pudełka do pakowania, Karty, Karty upominkowe, Katalogi, Kupony, Książeczki kuponowe, Materiały drukowane, Naklejki, Periodyki, Prospekty, Publikacje drukowane, Publikacje reklamowe, Publikacje promocyjne, Reprezentacje graficzne, Skoroszyty, Ulotki, Reklamy drukowane, **24** Narzuty na łóżko, Obrusy, Bielizna stołowa i pościelowa, Tkaniny, Zasłony, Pokrowce i narzuty na meble, Płótno do przewijania niemowląt, Kocyki dla niemowląt [rożki], Bielizna pościelowa dla niemowląt, Ręczniki [tekstylne] dla niemowląt, Kocyki dziecięce, Ręczniki dla dzieci, Baldachy nad łóżeczka dziecięce, Narzuty do łóżeczek dziecięcych, Prześcierała do łóżeczek dziecięcych, Wyroby tekstylne i substytuty wyrobów tekstylnych, Bielizna pościelowa i koce, **25** Odzież, Obuwie, Nakrycia głowy, Odzież dziecięca, Obuwie dla dzieci, Wyprawki dziecięce [odzież], Nakrycia głowy dla dzieci, Odzież niemowlęca, Wyprawki dla niemowląt, Bielizna dla niemowląt, Powijaki dla niemowląt, Śliniaki dla niemowląt z tworzywa sztucznego, Śpioszki z kapturkiem dla niemowląt [odzież], Buty dla niemowląt, **35** Usługi reklamowe, marketingowe i promocyjne, Pośrednictwo handlowe, Promocja sprzedaży, Usługi programów lojalnościowych, motywacyjnych i promocyjnych, Dostarczanie informacji konsumentom na temat towarów i usług, Dystrybucja materiałów reklamowych, marketingowych i promocyjnych, Kampanie marketingowe, Usługi w zakresie reklamy prasowej, radiowej, telewizyjnej i internetowej.

(111) **357190** (220) 2022 03 18 (210) 541104
(151) 2022 09 16 (441) 2022 05 02
(732) AGRIL POLSKA SPÓŁKA Z OGRANICZONĄ
ODPOWIEDZIALNOŚCIĄ, Poznań (PL)

(540) (znak słowny)
(540) Custos Pro
(510), (511) **1** Aktywatory biologiczne, Nawozy biologiczne, Nawozy biologiczne stosowane do uzdatniania gleby, Nawozy biologiczne stosowane do obróbki nasion, Biostymulatory roślin, Regulatory wzrostu roślin, Odżywki dla roślin, Mieszanki regulujące wzrost roślin, Środki zabezpieczające dla roślin, Preparaty do wzmacniania roślin, Mikroorganizmy do stymulacji wzrostu roślin, Środki ochrony roślin przeciw patogenom, Biostymulanty będące środkami pobudzającymi wzrost roślin, Biostymulatory stanowiące preparaty odżywcze dla roślin, Preparaty bakteriologiczne do użytku w rolnictwie, **5** Herbicydy biologiczne, Fungicydy biologiczne, **35** Marketing, Usługi sprzedaży detalicznej: aktywatorów biologicznych, nawozów biologicznych, nawozów biologicznych stosowanych do uzdatniania gleby, nawozów biologicznych stosowanych do obróbki nasion, biostymulatorów roślin, regulatorów wzrostu roślin, odżywek dla roślin, mieszanek regulujących wzrost roślin, środków zabezpieczających dla roślin, preparatów do wzmacniania roślin, mikroorganizmów do stymulacji wzrostu roślin, środków ochrony roślin przeciw patogenom, biostymulantów będących środkami pobudzającymi wzrost roślin, biostymulatorów stanowiących preparaty odżywcze dla roślin, herbicydów biologicznych, fungicydów biologicznych, Promocja sprzedaży dla osób trzecich.

(111) **357191** (220) 2022 03 20 (210) 541114
(151) 2022 09 16 (441) 2022 05 02
(732) KRUPIŃSKI ARTUR MEBEL-PARTNER TRADING,
Wieruszów (PL)

(540) (znak słowno-graficzny)
(540) MEBEL partner
(540)



(591) czerwony, czarny, biały
(531) 26.04.18, 29.01.13
(510), (511) **35** Usługi sprzedaży detalicznej i hurtowej w zakresie następujących produktów: meble, meble tapicerowane, akcesoria meblowe wyposażenia domu, dywany, Usługi sprzedaży detalicznej i hurtowej świadczone online w zakresie następujących produktów: meble, meble tapicerowane, akcesoria meblowe wyposażenia domu, dywany.

(111) **357192** (220) 2022 03 30 (210) 541236
(151) 2022 09 01 (441) 2022 05 16
(732) VERC0 SPÓŁKA AKCYJNA, Warszawa (PL)

(540) (znak słowny)
(540) Trivagin PRO
(510), (511) **5** Preparaty farmaceutyczne, Leki, Preparaty do celów medycznych, Preparaty z mikroorganizmami dla celów leczniczych, Szczepionki, Wyroby medyczne do celów leczniczych, Globulki, kapsułki, kompresy, maści, płyny, kremy, żele do celów medycznych, Plastry do celów medycznych, Materiały opatrunkowe, Kompresy do celów medycznych, Kosmetyki do celów medycznych, Środki i preparaty higieniczne, Suplementy diety, Żywność dietetyczna do celów medycznych, Żywność do celów medycznych, Testy do diagnostyki, Preparaty diagnostyczne do celów medycznych.

(111) **357193** (220) 2022 03 30 (210) 541237
(151) 2022 09 01 (441) 2022 05 16
(732) VERC0 SPÓŁKA AKCYJNA, Warszawa (PL)

(540) (znak słowny)
(540) Trivagin MED
(510), (511) **5** Preparaty farmaceutyczne, Leki, Preparaty do celów medycznych, Preparaty z mikroorganizmami dla celów leczniczych, Szczepionki, Wyroby medyczne do celów leczniczych, Globulki, kapsułki, kompresy, maści, płyny, kremy, żele do celów medycznych, Plastry do celów medycznych, Materiały opatrunkowe, Kompresy do celów medycznych, Kosmetyki do celów medycznych, Środki i preparaty higieniczne, Suplementy diety, Żywność dietetyczna do celów medycznych, Żywność do celów medycznych, Testy do diagnostyki, Preparaty diagnostyczne do celów medycznych.

(111) **357194** (220) 2022 04 06 (210) 541719
(151) 2022 09 19 (441) 2022 05 23
(732) TOMSYSTEM SPÓŁKA Z OGRANICZONĄ
ODPOWIEDZIALNOŚCIĄ, Rzeszów (PL)

(540) (znak słowno-graficzny)
(540) TMT FILL
(540)



(591) niebieski, czarny
(531) 26.11.09, 27.05.01, 29.01.12
(510), (511) **6** Materiały do spawania: metalowy drut spawalniczy w postaci prętów prostych i w szpulach, taśmy spawalnicze, druty prozkowe, druty do spawania aluminium, druty i pręty do spawania stali nierdzewnej (inox), elektrody spawalnicze w otulinie, elektrody nietopliwe, druty do lutowania, druty do lutowania, metale w sprayach, Uchwyty do spawania łukowego, Uchwyty do elektrod

otulonych, Uchwyty elektrodowe do żłobienia, **9** Spawalnicze okulary ochronne, Przyłbice i tarcze spawalnicze, Kurtyny spawalnicze, Spoinomierze, Przewody spawalnicze i zaciski.

(111) **357195** (220) 2022 04 08 (210) 541831
 (151) 2022 09 14 (441) 2022 05 30
 (732) BODYPAK SPÓŁKA Z OGRANICZONĄ ODPOWIEDZIALNOŚCIĄ, Łódź (PL)
 (540) (znak słowno-graficzny)
 (540) BESTIA
 (540)



(591) niebieski
 (531) 29.01.11, 27.05.01, 26.13.01
 (510), (511) **5** Produkty farmaceutyczne, środki sanitarne do celów medycznych, Substancje dietetyczne do celów leczniczych, Suplementy diety, Środki specjalnego przeznaczenia żywieniowego do celów zdrowotnych, Żywność dla niemowląt, Zioła lecznicze, ekstrakty roślinne o przeznaczeniu leczniczym, Substytuty posiłków, żywność i napoje dietetyczne, przeznaczone do użytku medycznego, Wyroby medyczne do celów leczniczych w postaci tabletek, kapsulek, pastylek, płynów, proszków, pianek, aerozoli.

(111) **357196** (220) 2022 04 14 (210) 542025
 (151) 2022 09 19 (441) 2022 05 30
 (732) PRICER SPÓŁKA Z OGRANICZONĄ ODPOWIEDZIALNOŚCIĄ, Warszawa (PL)
 (540) (znak słowno-graficzny)
 (540) priceR ekspert rynku lokalnego
 (540)



(591) czarny, niebieski
 (531) 16.03.17, 27.05.01, 29.01.12
 (510), (511) **36** Skomputeryzowane usługi informacyjne dotyczące nieruchomości, Pośrednictwo w sprawach majątku nieruchomego, Usługi w zakresie wykonywania analiz finansowych, Usługi w zakresie wyceny nieruchomości i majątku, Doradztwo finansowe, Usługi finansowe, Finansowa wycena nieruchomości.

(111) **357197** (220) 2022 04 14 (210) 542033
 (151) 2022 09 19 (441) 2022 05 30
 (732) REVOLT ENERGY SPÓŁKA AKCYJNA, Rabka-Zdrój (PL)
 (540) (znak słowno-graficzny)
 (540) RE RESCON
 (540)



(591) pomarańczowy, czarny
 (531) 27.05.01, 29.01.12
 (510), (511) **9** Akumulatory energii fotowoltaicznej, Baterie słoneczne, Baterie słoneczne do celów przemysłowych, Baterie słoneczne do użytku domowego, Elektrolizery, Falowniki fotowoltaiczne, Fotowoltaiczne moduły słoneczne, Fotowoltaiczne urządzenia i instalacje

do wytwarzania energii elektrycznej z energii słonecznej, Instalacje fotowoltaiczne do wytwarzania energii elektrycznej [elektrownie fotowoltaiczne], Kalibrowane referencyjne ogniwa fotowoltaiczne, Komórki fotowoltaiczne, Kolektory słoneczne do wytwarzania energii elektrycznej, Matryce do paneli słonecznych, Moduły fotowoltaiczne, Moduły słoneczne, Ogniwa słoneczne z krzemu krystalicznego, Ogniwa słoneczne do wytwarzania energii elektrycznej, Ogniwa słoneczne, Ogniwa galwaniczne, Ogniwa i baterie suche, Panele słoneczne, Panele słoneczne do wytwarzania energii elektrycznej, Przenośne panele słoneczne do wytwarzania energii elektrycznej, Urządzenia fotowoltaiczne do przekształcania promieniowania słonecznego na energię elektryczną, Urządzenia fotowoltaiczne do wytwarzania energii elektrycznej, Urządzenia do magazynowania energii elektrycznej, Aparatura i urządzenia do gromadzenia i przechowywania energii elektrycznej, **11** Kolektory słoneczne z rurowym systemem odprowadzania ciepła [wymyenniki ciepła], Kolektory słoneczne do celów grzewczych, Kolektory energii słonecznej do ogrzewania, Urządzenia oświetleniowe z ogniwami słonecznymi, Termiczne kolektory słoneczne [ogrzewanie], Pompy ciepła, **35** Usługi sprzedaży detalicznej i hurtowej prowadzone drogą on-line i przez sklepy stacjonarne w zakresie baterii słonecznych, fotowoltaicznych modułów słonecznych, instalacji fotowoltaicznych do wytwarzania energii elektrycznej, kolektorów słonecznych do wytwarzania energii elektrycznej, ogniw słonecznych, modułów słonecznych, paneli słonecznych, urządzeń fotowoltaicznych do przekształcania promieniowania słonecznego na energię elektryczną, urządzeń do magazynowania energii elektrycznej, Informacja marketingowa, Reklama za pomocą marketingu bezpośredniego, Organizacja i przeprowadzanie wydarzeń marketingowych, Dystrybucja materiałów reklamowych, marketingowych i promocyjnych w zakresie fotowoltaiki, **37** Instalacja ogniw i modułów fotowoltaicznych, Konserwacja, naprawa i odnowa urządzeń i instalacji fotowoltaicznych, Instalacja systemów paneli słonecznych zasilanych energią słoneczną w budynkach mieszkalnych, Instalacja systemów paneli słonecznych zasilanych energią słoneczną w budynkach niemieszkalnych, **42** Audyt energetyczny, Doradztwo w zakresie oszczędności energii, Opracowywanie projektów technicznych.

(111) **357198** (220) 2022 05 09 (210) 542860
 (151) 2022 09 13 (441) 2022 05 30
 (732) TISCHER MAREK, Szamotuły (PL)
 (540) (znak słowny)
 (540) KAVKA

(510), (511) **3** Balsamy do celów kosmetycznych, Balsamy, inne niż do celów medycznych, Kosmetyki, Kosmetyki do pielęgnacji skóry, Kremy kosmetyczne, Kremy na bazie olejków eterycznych do użytku w aromaterapii, Maski kosmetyczne, Mydła, Odżywki do włosów, Olejki do celów kosmetycznych, Płyny do pielęgnacji włosów, Produkty perfumeryjne, Tłuszcze do celów kosmetycznych, Woda perfumowana.

(111) **357199** (220) 2022 04 28 (210) 542547
 (151) 2022 09 12 (441) 2022 05 23
 (732) WILCZĄB PIOTR, Zawiercie (PL)
 (540) (znak słowno-graficzny)
 (540) bp beipe
 (540)

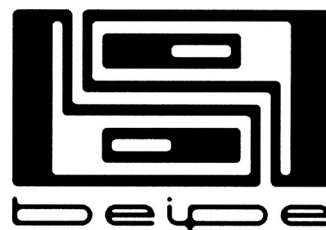

(531) 27.05.01
 (510), (511) **25** Odzież, obuwie, nakrycia głowy, **41** Usługi edukacyjne, rozrywkowe i sportowe.

(111) **357200** (220) 2022 02 23 (210) 540234
 (151) 2022 09 20 (441) 2022 05 30
 (732) MACTRONIC SPÓŁKA Z OGRANICZONĄ ODPOWIEDZIALNOŚCIĄ SPÓŁKA KOMANDYTOWA, Wrocław (PL)

(540) (znak słowny)

(540) M-FIRE

(510), (511) **11** Lampy: elektryczne, oświetleniowe, luminescencyjne do oświetlenia, górnicze, bezpieczeństwa, Lampy warsztatowe, Instalacje do oświetlenia, Uchwyty do lamp, Uchwyty do latarek, Reflektory przeszukujące, Racje oświetlające, Lampy bezpieczeństwa LED, Latarki, czołówki, szperacze, Najaśnice, Latarnie oświetleniowe.

(111) **357201** (220) 2016 10 03 (210) 462242

(151) 2022 08 10 (441) 2016 12 05

(732) LOBO SPÓŁKA Z OGRANICZONĄ ODPOWIEDZIALNOŚCIĄ, Kraków (PL)

(540) (znak słowno-graficzny)

(540) SHOT PREMIUM

(540)



The logo consists of the word "SHOT" in a large, bold, black, sans-serif font, with the word "PREMIUM" in a smaller, blue, sans-serif font centered below it.

(591) czarny, niebieski

(531) 27.05.01, 29.01.12

(510), (511) **35** Badanie rynku, badania w dziedzinie działalności gospodarczej, doradztwo w zakresie organizowania, prowadzenia i zarządzania działalnością gospodarczą, dystrybucja materiałów reklamowych, komputerowe bazy danych, pozyskiwanie i systematyzacja danych do komputerowych baz danych, marketing, usługi reklamowe, prezentowanie produktów w mediach dla celów sprzedaży, usługi modelingu do celów promocji sprzedaży i reklamy, rozpowszechnienie ogłoszeń reklamowych, organizowanie wystaw w celach handlowych lub reklamowych, zarządzanie w zakresie udzielania licencji na towary i usługi na rzecz osób trzecich, sprzedaż artykułów spożywczych, napojów bezalkoholowych, piwa, napojów alkoholowych, artykułów dla palących, **41** Organizowanie i prowadzenie konferencji, kongresów, seminariów, warsztatów, **42** Projektowanie budynków, projektowanie dekoracji wnętrz, doradztwo architektoniczne, kontrola jakości towarów sprzedawanych przez podmioty należące do sieci, wzornictwo przemysłowe w zakresie opakowań.

(111) **357202** (220) 2019 09 20 (210) 504647

(151) 2021 01 13 (441) 2019 11 18

(732) SIELSKI PIOTR PRZEDSIĘBIORSTWO HANDLOWO-USŁUGOWE INTER-S, Międzybórz (PL)

(540) (znak słowno-graficzny)

(540) motive

(540)



The logo features the word "motive" in a bold, black, lowercase, sans-serif font. A stylized orange graphic element, resembling a checkmark or a flame, is positioned above the letters 'i' and 'v'.

(591) czarny, pomarańczowy

(531) 27.05.01, 29.01.12

(510), (511) **6** budowlane materiały metalowe, drobne wyroby z żelaza, pojedyncze drobne wyroby metalowe, **8** narzędzia i przyrządy ręczne (o napędzie ręcznym), narzędzia i przyrządy ręczne (o napędzie ręcznym) do naprawy i konserwacji, rajberki, miesadła, szpachle, pace tynkarskie, młotki, szczotki, narzędzia ściernie, noże, tarcze tnące, wiertła, piły, **9** urządzenia i przyrządy pomiarowe, taśmy miernicze, okulary ochronne, maski do oddychania inne niż do sztucznego oddychania, **16** wałki malarskie, kuwety malarskie, pędzle dla malarzy pokojowych, taśmy malarskie, akcesoria malarskie zawarte w tej klasie, papier, karton, materiały z tworzyw sztucznych do pakowania, worki na śmieci, folie bąbelkowe do pakowania, folie do pakowania artykułów żywnościowych, cienkie przezroczyste folie samoprzylegające do pakowania, folie z tworzyw sztucznych do owijania i pakowania, markery, pisaki, **17** taśmy maskujące, folie maskujące, kurtyny przeciwpylowe z folii, taśmy przylepne nie do użytku biurowego, medycznego czy domowego, taśmy izolacyjne, taśmy do izolacji elektrycznej,

niemetalowe taśmy uszczelniające, taśma uszczelniająca do użytku w samochodach, taśma uszczelniająca do użytku domowego, taśmy foliowe do izolacji, taśmy samoprzylepne do celów technicznych, taśmy, paski i błony klejące, niemetalowe taśmy uszczelniające przed warunkami atmosferycznymi, niemetalowe taśmy uszczelniające do drzwi i okien, taśmy przylepne do użytku w przemyśle, taśmy powlekane substancjami klejącymi do użytku w produkcji, taśmy klejące do zabezpieczania dywanów przed przesuwaniem się, taśmy klejące dwustronne, inne niż do użytku domowego, medycznego lub związanego z materiałami piśmiennymi, samoprzylepne taśmy do pakowania, inne niż artykuły papiernicze i nie do użytku medycznego lub domowego, tworzywa sztuczne w formie wyciśniętej stosowane w produkcji, materiały wypełniające, uszczelniające, kity silikonowe, uniwersalne gumowe szczeliwa silikonowe, szczeliwa z kauczuku silikonowego, termoizolacja z pianki silikonowej, mieszanki kauczuku silikonowego, pianki uszczelniające, materiały izolacyjne wykonane z pianki poliuretanowej, materiały izolacyjne wykonane z pianki polietylenowej, materiały izolacyjne, uszczelniające, 19 folie z tworzyw sztucznych, inne niż do pakowania, folie izolacyjne, 19 folie z tworzyw sztucznych do użytku w budownictwie.

(111) **357203** (220) 2021 10 12 (210) 535133

(151) 2022 10 20 (441) 2022 06 27

(732) LITVINOV IEVGEN, Kraków (PL)

(540) (znak słowny)

(540) D&B

(510), (511) **43** Serwowanie napojów alkoholowych, Bary, Koktajlbary, Bary przekąskowe, Usługi zaopatrzenia w żywność i napoje, **44** Usługi manicure i pedicure, Doradztwo dotyczące kosmetyków, Doradztwo dotyczące urody, Strzyżenie zwierząt, Pielęgnacja urody zwierząt domowych, Manicure, Manicure (Usługi-), Pielęgnacja stóp, Świadczenie usług przez salony piękności, Usługi farbowania brwi, Usługi koloryzacji brwi, Usługi kształtowania brwi, Usługi nitkowania brwi, Usługi pedicure, Usługi pielęgnacji paznokci rąk, Usługi pielęgnacji paznokci, Usługi pielęgnacji stóp, Usługi salonów piękności, Usługi tatuażu brwi.

(111) **357204** (220) 2021 05 31 (210) 529655

(151) 2022 10 12 (441) 2022 06 27

(732) CENTRUM PROJEKTOWO-WDROŻENIOWE DETRANS

SPÓŁKA Z OGRANICZONĄ ODPOWIEDZIALNOŚCIĄ

SPÓŁKA KOMANDYTOWA, Zabrze (PL)

(540) (znak słowny)

(540) DCu

(510), (511) **7** Chwytyki [maszyny], Chwytyki [części do maszyn], Chwytyki wieloskorupowe, Chwytyki do przeladunku materiałów sypkich, Chwytyki do przeladunków masowych, Chwytyki linowe, Chwytyki silnikowe.

(111) **357205** (220) 2021 05 31 (210) 529653

(151) 2022 10 11 (441) 2022 06 27

(732) CENTRUM PROJEKTOWO-WDROŻENIOWE DETRANS

SPÓŁKA Z OGRANICZONĄ ODPOWIEDZIALNOŚCIĄ

SPÓŁKA KOMANDYTOWA, Zabrze (PL)

(540) (znak słowny)

(540) ASg

(510), (511) **7** Sprzęgła jako części maszyn, Sprzęgła inne niż do pojazdów lądowych, Sprzęgła do maszyn przemysłowych, Sprzęgła maszynowe, Sprzęgła sztywne do maszyn, Sprzęgła wkładkowe do maszyn, Sprzęgła kabłąkowe do maszyn, Sprzęgła przeponowe do maszyn, Sprzęgła podatne do maszyn, Sprzęgła kołnierkowe do maszyn, Sprzęgła zębate do maszyn, Sprzęgła zębate przybębnowe, Sprzęgła i przekładnie do maszyn, inne niż do pojazdów lądowych, Elementy sprzęgła i przekładni maszynowych, inne niż do pojazdów lądowych oraz części do nich, Sprzęgła z bębniem hamulcowym do maszyn, Sprzęgła bez bębna hamulcowego do maszyn.

(111) **357206** (220) 2021 02 23 (210) 525068

(151) 2021 07 07 (441) 2021 03 22

(732) KOWALEWSKI MARCIN SYNERGIZER, Białystok (PL)

(540) (znak słowno-graficzny)

(540) SYNERGIZER

(540)



(591) jasnoniebieski, ciemnoniebieski

(531) 26.04.18, 27.05.01, 29.01.04

(510), (511) **9** Programy komputerowe do pobrania, Programy komputerowe [oprogramowanie do pobrania], Użytkowe programy komputerowe do pobrania, Programy sterujące komputerowe, nagrane, Oprogramowanie do aplikacji komputerowych do gier, Oprogramowanie do gier do użytku z komputerami, Interaktywne oprogramowanie multimedialne do rozgrywania gier, Nagrane oprogramowanie gier komputerowych, Oprogramowanie do gier elektronicznych do telefonów komórkowych, Oprogramowanie do gier elektronicznych do ręcznych urządzeń elektronicznych, Oprogramowanie do gier elektronicznych, przeznaczone do urządzeń bezprzewodowych, Oprogramowanie do gier komputerowych i elektronicznych, Oprogramowanie do gier komputerowych do użycia w grach interaktywnych online, Oprogramowanie do gier wideo, Oprogramowanie do rozwoju gier, Oprogramowanie gier, Oprogramowanie gier elektronicznych, Oprogramowanie gier interaktywnych, Oprogramowanie gier komputerowych rozrywkowych, Oprogramowanie gier komputerowych do użytku na telefonach komórkowych, Oprogramowanie gier komputerowych do pobrania, Oprogramowanie gier komputerowych, nagrane, Oprogramowanie komputerowe umożliwiające korzystanie z gier komputerowych, Oprogramowanie komputerowe gier wideo, Oprogramowanie rozrywki interaktywnej do rozgrywania gier komputerowych, do pobrania, Oprogramowanie rozrywki interaktywnej do rozgrywania gier wideo, do pobrania, Programy do gier komputerowych [oprogramowanie], Programy do gier komputerowych do pobrania z Internetu [oprogramowanie], Programy do gier komputerowych ładowne za pośrednictwem Internetu [oprogramowanie], Programy do gier wideo [oprogramowanie komputerowe], Programy gier komputerowych ładowne z Internetu [oprogramowanie], Programy gier komputerowych do pobrania za pośrednictwem Internetu [oprogramowanie], Programy gier komputerowych do pobrania z Internetu [oprogramowanie], Programy komputerowe do obsługi gier, Programy komputerowe do obsługi pojazdów, Programy komputerowe do przetwarzania obrazów, Programy komputerowe do przetwarzania danych, Programy komputerowe do projektowania interfejsów użytkownika, Programy komputerowe do przetwarzania plików z muzyką cyfrową, Programy komputerowe do przeszukiwania zawartości komputerów i sieci komputerowych za pomocą zdalnego sterowania, Programy komputerowe do użycia w telekomunikacji, Programy komputerowe do umożliwiania i kontroli dostępu, Programy komputerowe do użytku w autonomicznej nawigacji pojazdów, Programy komputerowe do użytku w autonomicznej kontroli pojazdów, Programy komputerowe do zarządzania projektami, Programy komputerowe do zdalnego łączenia się z komputerami lub sieciami komputerowymi, Programy komputerowe dotyczące spraw finansowych, Programy komputerowe dotyczące sieci lokalnych [LAN], Interaktywne multimedialne programy komputerowe, Komputerowe (Programy-) nagrane, Komputerowe programy operacyjne, Komputerowe programy użytkowe do zarządzania plikami, Nagrane programy komputerowe, Oprogramowanie komputerowe [programy], Oprogramowanie komputerowe [programy] do zarządzania bazami danych, Programy i oprogramowanie komputerowe do przetwarzania obrazów wykorzystywane w telefonach komórkowych, Programy komputerowe, Programy komputerowe do edytowania obrazów, dźwięku i wideo, Programy komputerowe do gier wideo i gier komputerowych, Programy komputerowe do korzystania z Internetu i sieci www, Programy komputerowe do nagranych gier, Programy komputerowe do telewizji interaktywnej i do interaktywnych gier i/lub kwizów, Programy komputerowe do zarządzania sieciami, Programy komputerowe nagrane, Programy komputerowe przechowywane w formie cyfrowej, Programy komputerowe [software] do gier wideo, Programy komputerowe umożliwiające dostęp i korzystanie z Internetu, Programy komputerowe umożliwiające dostęp, przeglądanie i przeszukiwanie baz danych on-line, Platformy oprogramowania komputerowego dla sieci społecznościowych, Platformy oprogramowania do zarządzania współpracą, Platformy oprogramowania do współpracy [oprogramowanie], Platformy oprogramowania umożliwiające użytkownikom zbieranie pieniędzy, Platformy edytowania zespołowego w czasie rzeczywistym [RTCE] [oprogramowanie],

Platformy i oprogramowanie do telefonów cyfrowych, Platformy oprogramowania komputerowego, Platformy oprogramowania komputerowego lub do pobrania, Platformy do kontroli korekty [oprogramowanie], Urządzenia do monitorowania, Czujniki do monitorowania ruchów fizycznych, Czujniki do mierzenia prędkości, Czujniki do określania położenia, Czujniki do określania prędkości, Czujniki do przyrządów pomiarowych, Liczniki kilometrów, Liczniki przebiegu, Urządzenia do nanoszenia czasu i daty, Urządzenia do rejestrowania czasu, Elektroniczne prędkościomierze, Elektroniczne rejestratory wyników, Rejestratory danych, Rejestratory graficzne, Rejestratory wykresów, Rejestratory przebytej drogi [w milach] dla pojazdów, Elektroniczne globalne systemy nawigacyjne, Elektroniczne przyrządy nawigacyjne, Elektroniczne systemy nawigacyjne, Elektroniczne urządzenia nawigacyjne, Analizatory pracy silnika, Analizatory obrazów, Automatyczne wskaźniki wysokości, Elektroniczne przyrządy sterujące, Elektroniczne urządzenia i przyrządy do nawigacji i ustalania położenia, Elektroniczne urządzenia do lokalizacji obiektów, Elektroniczne urządzenia do monitoringu obiektów śledzonych, Elektroniczne urządzenia do inwigilacji obiektów, Elektroniczne wykrywacze obiektów, Elektroniczne urządzenia i przyrządy do śledzenia, Elektroniczny sprzęt do śledzenia obiektów, Elektryczne urządzenia do lokalizacji obiektów, Elektryczne urządzenia do inwigilacji obiektów, Elektryczne urządzenia do monitoringu obiektów śledzonych, Elektryczne urządzenia nawigacyjne, Elektryczne wykrywacze obiektów, Elektryczny sprzęt do śledzenia obiektów, Multimedialne systemy nawigacji GPS do pojazdów, Nawigacja (Urządzenia do-) dla pojazdów [komputery pokładowe], Narzędzia do gromadzenia danych pokładowych, Odbiorniki do systemów globalnego pozycjonowania [GPS], Pokładowe systemy elektroniczne w pojazdach lądowych do wspomagania jazdy, Pokładowe systemy elektroniczne do wspomagania kierowania pojazdem, Przenośne urządzenia nawigacyjne, Przekazniki do systemów globalnego pozycjonowania [GPS], Przyrządy do śledzenia aktywności do noszenia na sobie, Przyrządy nawigacyjne, Satelitarne urządzenia do inwigilacji obiektów, Satelitarne urządzenia do monitoringu obiektów śledzonych, Sprzęt komputerowy do kompilacji danych pozycjonujących, Sprzęt komputerowy do przetwarzania danych lokalizacyjnych, Sprzęt komputerowy do rozpoznawania danych lokalizacyjnych, Sprzęt komputerowy do śledzenia zachowań kierowcy, Sprzęt komputerowy do transmisji danych lokalizacyjnych, Sprzęt komputerowy do zbierania danych pozycjonujących, Sterowniki do urządzeń nawigacyjnych do pojazdów, Systemy do śledzenia pojazdów, Systemy nawigacji GPS do użytku z rowerami, Systemy nawigacji do pojazdów wyposażone w interaktywne wyświetlacze, Urządzenia do lokalizacji pojazdów, Urządzenia do monitorowania pracowników, Urządzenia do określania pozycji, Urządzenia do śledzenia pojazdów, Elektroniczne bazy danych, Interaktywne bazy danych, Dane zapisane elektronicznie, Dane zapisane elektronicznie z Internetu, Komputerowe mapy cyfrowe, Pliki multimedialne do pobrania, Zapisane pliki danych, **42** Platformy do gier jako oprogramowanie jako usługa [SaaS], Platforma jako usługa [PaaS] obejmująca platformy oprogramowania do transmisji obrazów, treści audiowizualnych, treści wideo i wiadomości, Platformy do projektowania graficznego jako oprogramowanie jako usługa [SaaS], Platformy do sztucznej inteligencji jako oprogramowanie jako usługa [SaaS], Badania i doradztwo w zakresie sprzętu komputerowego, Doradztwo dotyczące bezpieczeństwa komputerowego, Doradztwo dotyczące rozwijania systemów komputerowych, Doradztwo i konsultacje dotyczące sieciowych aplikacji komputerowych, Doradztwo i konsultacje w zakresie sprzętu i oprogramowania komputerowego, Doradztwo i konsultacje w zakresie sprzętu komputerowego, Doradztwo komputerowe, Doradztwo techniczne dotyczące obsługi komputerów, Doradztwo techniczne związane z zastosowaniem i użytkowaniem oprogramowania komputerowego, Doradztwo techniczne związane z instalacją i konserwacją oprogramowania komputerowego, Doradztwo techniczne związane z używaniem sprzętu komputerowego, Doradztwo w dziedzinie analizy systemów komputerowych, Doradztwo w dziedzinie integracji systemów komputerowych, Doradztwo w dziedzinie oprogramowania zabezpieczającego, Doradztwo w sprawach komputerów, Doradztwo w sprawach oprogramowania komputerowego, Doradztwo w sprawach sprzętu komputerowego, Doradztwo w zakresie bezpieczeństwa komputerów, Doradztwo w zakresie oprogramowania komputerowego, Doradztwo w zakresie sprzętu komputerowego, Usługi w zakresie technologii informacyjnych, Usługi w zakresie projektowania, Usługi projektowania, Usługi naukowe i technologiczne,

Oprogramowanie jako usługa [SaaS], Projektowanie oprogramowania komputerowego, Wypożyczanie oprogramowania komputerowego, Analiza systemów komputerowych, Monitoring systemów komputerowych przy użyciu dostępu zdalnego, Monitorowanie systemów komputerowych w celu wykrywania awarii, Monitorowanie systemów komputerowych w celu wykrywania nieautoryzowanego dostępu lub naruszeń bezpieczeństwa danych, Projektowanie systemów komputerowych.

(111) **357207** (220) 2021 06 10 (210) 530085
 (151) 2021 11 23 (441) 2021 07 12
 (732) WICHLACZ DAMIAN, Lubin (PL)
 (540) (znak słowny)
 (540) RELESCA
 (510), (511) **25** Części odzieży, obuwia i nakryć głowy.

(111) **357208** (220) 2021 07 02 (210) 531078
 (151) 2022 08 18 (441) 2022 05 02
 (732) DUNIAK ZBIGNIEW, Tomaszkowo (PL)
 (540) (znak słowno-graficzny)
 (540) dobry farmer tylko dobre produkty
 (540)



dobry farmer

tylko dobre produkty

(591) zielony, biały, czarny
 (531) 02.01.13, 29.01.13, 27.05.01
 (510), (511) **16** Torebki oraz artykuły do pakowania i przechowywania z papieru, kartonu lub tworzyw sztucznych, **35** Usługi handlu hurtowego lub detalicznego on-line, poprzez sklep internetowy produktów i artykułów: nasiona, cebule, kłącza warzyw, kwiatów, ziół, mieszanki traw gazonowych, mieszanki roślin pastewnych, nasiona ekologiczne, nawozy i odżywki, w tym nawozy dolistne, doglebowe, donasienne, ekologiczne, probiotyki dla zwierząt hodowlanych, probiotyki dla zwierząt domowych, preparaty stanowiące polepszacze glebowe, środki, preparaty i koncentraty do kompostowania, preparaty, środki i koncentraty do rozkładu słomy i resztek poźniwnych, preparaty i środki stanowiące biostymulatory różnego rodzaju roślin, preparaty i środki przeznaczone do biologicznej ochrony roślin, preparaty i środki przeznaczone do higienizacji pomieszczeń, w tym pomieszczeń inwentarskich, preparaty, w tym biopreparaty, przeznaczone do oczyszczania zbiorników wodnych, różnego rodzaju preparaty ekologiczne między innymi do ogrodów i sadów, ochrony roślin, gleby, w tym między innymi do detoksykacji gleby, preparaty stanowiące zakiszacze, preparaty i środki przeznaczone do przydomowych oczyszczalni ścieków, szamb, udrażniania trakcji ścieków i kanalizacji, różnego rodzaju adiuwanty, preparaty i środki do ochrony roślin, różnego rodzaju biopreparaty przeznaczone dla roślin i ochrony roślin, różnego rodzaju karmy dla zwierząt, dodatki paszowe, witaminy, minerały dla zwierząt, mieszanki traw kośno-pastwiskowych dla koni, probiotyki dla zwierząt, w szczególności dla koni i gołębi, środki i preparaty do higienizacji stajni, suplementy dla zwierząt, w szczególności dla koni i gołębi, zakwaszacze dla gołębi, różnego rodzaju środki przeznaczone do zaprawiania różnego rodzaju nasion, różnego rodzaju środki i preparaty do ogrodu, mydła.

(111) **357209** (220) 2021 04 21 (210) 527806
 (151) 2022 08 23 (441) 2021 06 07
 (732) KYZIOŁ EWELINA LORIENT, Kuchary (PL)
 (540) (znak słowno-graficzny)
 (540) lorient by nature
 (540)

Lorient
 by nature

(591) czarny, szary
 (531) 27.05.01, 29.01.12

(510), (511) **3** Kosmetyki, Kremy, emulsje, płyny do twarzy i do ciała, pianki kosmetyczne, balsamy kosmetyczne, środki do mycia i pielęgnacji ciała i włosów, preparaty kosmetyczne do kąpieli, Balsamy do włosów, kosmetyki i odżywki do włosów, Środki perfumeryjne, Olejki eteryczne, Dezodoranty, Detergenty, Preparaty do czyszczenia i odświeżania, Środki kosmetyczne do makijażu i demakijażu, Maseczki kosmetyczne, Bawełniane płatki kosmetyczne, Chusteczki do twarzy, Środki upiększające, Produkty kosmetyczne do opalania i ochrony przed słońcem, Preparaty do depilacji i golenia, Środki do pielęgnacji zębów i jamy ustnej, Nielecznicze preparaty i artykuły toaletowe, Preparaty do pielęgnacji paznokci, Kadzidelka, Barwniki kosmetyczne, Pumeks, **5** Produkty i preparaty lecznicze do pielęgnacji skóry, Środki bakteriobójcze i preparaty bakteryjne do celów medycznych, Balsamy i olejki do celów leczniczych, Chusteczki nasączone płynami farmaceutycznymi, Detergenty do celów medycznych, Dezodoranty inne niż do użytku osobistego, Środki dezynfekcyjne do celów higienicznych, Oleje i zioła lecznicze, Preparaty farmaceutyczne przeciwłupieżowe, Środki oczyszczające, Tampony i podpaski, Środki do odświeżania powietrza, Kremy do celów leczniczych, Preparaty do kąpieli leczniczych, Preparaty lecznicze do skóry, Preparaty witaminowe, Produkty przeciwsłoneczne jako maści przeciw oparzeniom słonecznym, Produkty i artykuły do diet żywieniowych do stosowania leczniczego, **35** prowadzenie sklepów i hurtowni z artykułami kosmetycznymi, perfumeryjnymi, preparatami do pielęgnacji ciała i włosów, preparatami leczniczymi dla skóry i włosów, Sprzedaż hurtowa i detaliczna, w tym online oraz sprzedaż wysyłkowa artykułów kosmetycznych, perfumeryjnych, preparatów do pielęgnacji ciała i włosów, preparatów leczniczych dla skóry i włosów, Promocja sprzedaży na rzecz osób trzecich, Usługi udostępniania know-how w zakresie działalności handlowej, Usługi zaopatrzenia osób trzecich poprzez zakup towarów i usług dla innych przedsiębiorstw, Zamówienia handlowe, Usługi w zakresie franchising, Udzielenie pomocy w zakresie organizowania i doradztwa dot. prowadzenia punktów sprzedaży w ramach sieci franchisingowej, Import i eksport towarów i usług., **44** Usługi salonów i klinik kosmetycznych, **45** Udzielanie licencji praw własności przemysłowej i praw autorskich, Udzielanie licencji dla projektów franczyzowych, Zarządzanie własnością intelektualną i przemysłową, Usługi polegające na udzielaniu licencji na używanie znaków towarowych i know-how.

(111) **357210** (220) 2017 03 01 (210) 468296
 (151) 2022 09 20 (441) 2022 06 06
 (732) TELEWIZJA POLSKA SPÓŁKA AKCYJNA, Warszawa (PL)
 (540) (znak słowny)
 (540) O!POLSKIE PRZEBOJE

(510), (511) **9** magnetyczne nośniki danych, nagrane dyski, mechanizmy do urządzeń uruchamianych przez wrzucenie monety, sprzęt do przetwarzania danych, komputery, nagrania dźwięku, obrazu i filmowe utrwalone w formie zapisanej taśmy filmowej, taśmy video, taśmy magnetycznej, dysków optycznych, w formacie MP3, w wersji przystosowanej do odtwarzania w komputerach multimedialnych, w odtwarzaczach CD, DVD, urządzenia do nagrywania, zapisywania, odtwarzania i reprodukcji dźwięku, obrazu, informacji i zapisu filmowego w formie analogowej i cyfrowej, audiowizualne urządzenia do nauki, urządzenia do transmisji multimedialnych, programy telewizyjne, audycje, filmy i reportaże utrwalone w formie multimedialnej, gry telewizyjne i komputerowe, programy komputerowe, programy do prowadzenia gier komputerowych, konkursów do użycia z odbiornikiem telewizyjnym, programy komputerowe do obsługi interaktywnej telewizji, karty magnetyczne, suszarki do klisz, **16** druki, wydawnictwa papierowe, czasopisma, książki, albumy, broszury, periodyki i inne publikacje w formie papierowej, papier, tektura, karton, artykuły papirnicze, fotografie. fotografie [wydrukowane], podpisane fotografie, albumy fotograficzne, odbitki fotograficzne, minialbumy fotograficzne, urządzenia do oprawiania fotografii, urządzenia do oprawiania fotografii, fotografie oprawione i nieoprawione, narożniki do przyklejania fotografii, samoprzylepne narożniki do fotografii, rogi do mocowania fotografii, pudełka do przechowywania fotografii, albumy fotograficzne i kolekcjonerskie, karty do albumów fotograficznych, fotografie kolekcjonerskie z zawodnikami sportowymi, ramki i stojaki do fotografii, albumy do wklejania [albumy fotograficzne], papier do drukowania fotografii [nie z chemicznie zwiększoną czułością], materiały piśmienne, **35** usługi reklamowe, produkcja reklam w systemie multimedialnym, organizacja i prowadzenie kampanii reklamowych, wynajem i sprzedaż miejsca i czasu na cele reklamowe

w środkach masowego przekazu, tworzenie reklamowych i sponzorowanych tekstów, produkcja reklam radiowych oraz filmów reklamowych dla telewizji, filmu, Internetu, organizacja pokazów i wystaw w celach handlowych i reklamowych, usługi marketingu i public relations, merchandising, reklamowy serwis ogłoszeniowy, zgrupowanie na rzecz osób trzecich towarów w rodzaju sprzętu, artykułów i programów multimedialnych, gier telewizyjnych i komputerowych, gier, zabawek, wyrobów szklanych, porcelanowych i ceramicznych i artykułów, kosmetycznych, higienicznych i opatrunkowych, odzieżowych, spożywczych, sportowych i wydawnictw, w sklepie, hurtowni wielobranżowej i sklepie internetowym lub telesklepie, tak aby umożliwić konsumentom dokonanie zakupu w dobrych warunkach, **38** obsługa przekazu i przekazywanie dźwięku i/lub obrazu, także w systemie cyfrowym, poprzez sieci komunikacyjne, w tym sieć telewizyjną, satelitarną, naziemną kablową, światłowodową i Internet, organizowanie systemów transmisyjnych dźwięku, obrazu i sygnału cyfrowego, rozpowszechnianie programów telewizyjnych, reportaży, filmów dokumentalnych i fabularnych, widowisk rozrywkowych i sportowych oraz audycji z interaktywnym udziałem widzów, usługi emisji i transmisji telewizji interaktywnej, interaktywnej rozrywki, zbieranie i przekazywanie informacji poprzez sieci komunikacyjne, dostarczanie informacji on-line z komputerowych baz danych, usługi teletekstowe i audiotekstowe, organizacja i prowadzenie serwisu ogłoszeniowego w tym udostępnianie on-line interaktywnej tablicy ogłoszeniowej, realizowanie usług teletekstowych i audiotekstowych, dostęp do treści, stron internetowych i portali, **41** nauczanie, kształcenie, rozrywka, działalność sportowa i kulturalna, usługi wydawnicze, pisanie i publikacja tekstów innych niż reklamowe, publikacje elektroniczne on-line książek i periodyków, produkcja programów radiowych i telewizyjnych, organizowanie, montaż i produkcja programów i imprez artystycznych, estradowych, sportowych, rekreacyjnych, usługi organizowania nauki i szkoleń w dziedzinie multimedialnej, organizowanie konkursów, organizowanie imprez o charakterze edukacyjnym i kulturalnym, usługi w zakresie interaktywnych programów i gier odtwarzanych za pośrednictwem sieci komputerowych i komunikacyjnych, usługi wynajmu nagrań i studiów nagrań, produkcja filmów, realizacja spektakli, **42** usługi w zakresie hostingu sieci internetowej, usługi w zakresie projektowania i tworzenia witryn internetowych, doradztwo komputerowe, projektowanie graficzne.

(111) **357211** (220) 2019 04 17 (210) 498895
 (151) 2022 10 19 (441) 2019 06 03
 (732) DONAJ ROBERT TUNE-UP, Gdańsk (PL)
 (540) (znak słowno-graficzny)
 (540) TUNE-UP.PL
 (540)

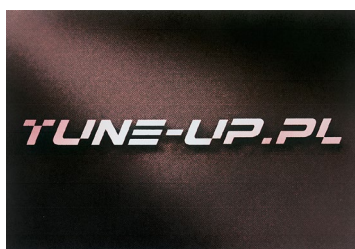

(531) 25.07.01, 27.05.01
 (510), (511) **12** samochody.

(111) **357212** (220) 2020 05 05 (210) 513147
 (151) 2022 10 13 (441) 2020 08 24
 (732) RENAISSANCE PROPERTY COMPANY
 SPÓŁKA Z OGRANICZONĄ ODPOWIEDZIALNOŚCIĄ, Warszawa (PL)
 (540) (znak słowno-graficzny)
 (540) R RENAISSANCE
 (540)



(591) pomarańczowy, biały
 (531) 29.01.12, 27.05.01, 25.01.25, 26.01.03, 26.01.18

(510), (511) **36** dzierżawa i wynajem nieruchomości, dzierżawa i wynajem budynków, dzierżawa i wynajem powierzchni biurowej, dzierżawa i wynajem pomieszczeń biurowych, dzierżawa i wynajem powierzchni handlowej, dzierżawa i wynajem pomieszczeń handlowych, dzierżawa i wynajem pomieszczeń sklepowych, dzierżawa i wynajem pomieszczeń pod działalność gastronomiczną, dzierżawa i wynajem biur do coworkingu, administrowanie nieruchomościami.

(111) **357213** (220) 2021 11 10 (210) 536290
 (151) 2022 10 27 (441) 2022 07 11
 (732) COLIAN SPÓŁKA Z OGRANICZONĄ ODPOWIEDZIALNOŚCIĄ,
 Opatówek (PL)
 (540) (znak słowno-graficzny)
 (540) Colian ICE
 (540)



(591) niebieski, brązowy, biały
 (531) 29.01.13, 27.05.01, 27.05.09, 27.05.10, 27.05.17, 08.01.18,
 26.11.03, 26.11.05, 26.11.09
 (510), (511) **30** Lody, Sorbety, Desery lodowe, Desery z sorbetów,
 Wyroby cukiernicze, Wyroby piekarnicze, Słodycze [cukierki], Wyroby
 czekoladowe, Produkty na bazie czekolady, Masa czekoladowa,
 Kremy czekoladowe, Czekolada do picia, Czekolady, Czekoladki,
 Czekoladki nadziewane, Trufle czekoladowe, Napoje czekoladowe,
 Syropy czekoladowe, Sosy czekoladowe, Praliny, Praliny wypełnio-
 ne alkoholem, Marcepan, Jadalne wafle, Wafle z nadzieniem, Batony
 czekoladowe, Cukierki, Żelki, Żelki z nadzieniem, Gummy do żucia, Ga-
 laretki owocowe [słodycze], Galaretki nadziewane [słodycze], Ciasta,
 Ciastka, Ciasteczka, Bakalie w czekoladzie, Orzechy i owoce suszone
 w czekoladzie.

(111) **357214** (220) 2021 09 20 (210) 534132
 (151) 2022 06 28 (441) 2022 03 14
 (732) NANOCOR SPÓŁKA Z OGRANICZONĄ
 ODPOWIEDZIALNOŚCIĄ, Wieliczka (PL)
 (540) (znak słowny)
 (540) XNANO
 (510), (511) **1** Materiały syntetyczne do absorpcji oleju, Preparaty
 chemiczne do analiz laboratoryjnych inne niż do celów medycznych
 lub weterynaryjnych, Preparaty antystatyczne inne niż do użytku do-
 mowego, Preparaty chemiczne do wytwarzania barwników, Barwniki
 chemiczne do emalii i szkła, Środki chemiczne do napowietrzania
 betonu, Preparaty zapobiegające tworzeniu się osadów, Preparaty
 chemiczne do usuwania osadu węglowego z silników, Preparaty che-
 miczne do uzdatniania wody, Preparaty do uzdatniania wody, Prepa-
 raty do zmiękczenia wody, Woda destylowana, Preparaty chemiczne
 nadające wodoodporność skór, Preparaty do wulkanizacji, Woski
 wybielające chemikalia, Preparaty do wybielania jako środki odbar-
 wiające do celów przemysłowych, Żywice akrylowe w stanie suro-
 wym, Żywice epoksydowe w stanie surowym, Żywice syntetyczne
 w stanie surowym, Żywice sztuczne w stanie surowym, Preparaty
 chemiczne do zapobiegania powstawaniu plam na tkaninach, Plas-
 tizole, Plastyfikatory, Chemikalia do zapobiegania pleśni i rdzy, Pre-
 paraty zapobiegające tworzeniu się powłok osadowych, Preparaty
 przeciwwilgociowe stosowane w murarstwie z wyjątkiem farb, Pre-
 paraty chemiczne dla przemysłu, Nawozy dla rolnictwa, Produkty
 chemiczne do renowacji skóry, Środki chemiczne do impregnowa-
 nia skóry, Środki chemiczne nadające wodoodporność skór, Pre-
 paraty impregnujące spoiwa z wyjątkiem farb, Spoiwa (metalurgia),
 Spoiwa do betonu, Szkło wodne (krzemiany), Tworzywa sztuczne
 w stanie surowym, Środki chemiczne przeciwdziałające matowieniu
 szyb, Dodatki chemiczne do środków grzybobójczych, Dodatki che-
 miczne do środków owadobójczych, Substancje do usuwania tapet
 ściennych, Preparaty chemiczne do impregnowania materiałów tek-
 stylnych, Preparaty chemiczne do ożywiania kolorów tekstyliów, Pre-
 paraty chemiczne nadające wodoodporność tekstyliom, Preparaty
 do konserwacji cementu z wyjątkiem farb i olejów, Preparaty do kon-

serwacji ceramiki z wyjątkiem farb i olejów, Preparaty chemiczne do celów naukowych inne niż do celów medycznych lub weterynaryjnych, Środki chemiczne dla przemysłu, Środki chemiczne dla rolnictwa z wyjątkiem fungicydów, herbicydów, insektycydów oraz środków przeciw pasożytom, Chemikalia organiczne czyszczące, Środki chemiczne do czyszczenia kominów, Detergenty stosowane w procesach produkcyjnych, Detergenty używane w procesach produkcyjnych, Dodatki chemiczne do olejów, Dodatki chemiczne do paliw silnikowych, Preparaty chemiczne do czyszczenia grzejników, Środki chemiczne do impregnacji materiałów tekstylnych, Środki chemiczne do impregnacji skóry, Spoiwa impregnujące chemikalia z wyjątkiem farb, Preparaty do usuwania kamienia kotłowego, Kleje jako materiały klejące do celów przemysłowych, Kleje do afiszów, Kleje do celów przemysłowych, Kleje do obuwia, Kleje do płytek ceramicznych, Kleje do tapet, Preparaty do klejenia, Gruntowania, Preparaty chemiczne kondensacyjne, Środki do konserwacji betonu z wyjątkiem farb i olejów, Środki do konserwacji cegieł z wyjątkiem farb i olejów, Środki do konserwacji cementu z wyjątkiem farb i olejów, Środki do konserwacji ceramiki z wyjątkiem farb i olejów, Preparaty do konserwacji gumy i kauczuku, Preparaty do konserwacji murów z wyjątkiem farb i olejów, Preparaty do konserwowania produktów farmaceutycznych, Krzem (Si), Krzemiany, Rozpuszczalniki do lakierów, Płyny wzmacniające działanie materiałów ściernych, Preparaty konserwujące stosowane w murarstwie z wyłączeniem farb i olejów, Chemikalia do odbarwiania olejów, Chemikalia do odbarwiania tłuszczów, Preparaty do odklejania, Środki do odklejania, Środki do odklejania jako środki chemiczne do rozpuszczania skrobi, Preparaty do odtłuszczania stosowane w procesach produkcyjnych, Tworzywa sztuczne do absorpcji olei, Środki do usuwania olei, Preparaty do usuwania osadu inne niż stosowane w gospodarstwie domowym, Preparaty chemiczne do impregnacji wodoodpornej skór, Spoiwa (preparaty do impregnacji wodoodpornej-), z wyjątkiem farb, Środki chemiczne do impregnacji skóry, Preparaty impregnujące w budownictwie, 2 Pigmenty, Powłoki jako farby, Powłoki do krycia dachów (farby), Powłoki zabezpieczające podwozie pojazdów, Powłoki zabezpieczające przed korozją podwozie pojazdów, Preparaty do konserwacji drewna, Preparaty zabezpieczające do metali, Preparaty zabezpieczające przed rdzą, Bejce do skóry, Środki antykorozyjne, Utrwalacze (lakiery), Żywy naturalne w stanie surowym, Barwniki, Bejce, Czernidla (barwinki lub farby), Barwniki do drewna, Bejce do drewna, Oleje do konserwacji drewna, Podkłady do drewna (malowanie, Lakierowanie), Emalie (lakiery), Emalie do malowania, Farby (barwniki lub farby), Farby, Farby bakteriobójcze, Farby gruntowe do drewna (bejce), Farby podkładowe, Farby przeciw zanieczyszczeniom, Farby stosowane w ceramice, lakiery, Farby ognioodporne, 3 Antypoślizgowe płyny do podłóg, Antypoślizgowy wosk do podłóg, Preparaty antystatyczne do celów domowych, Preparaty do czyszczenia, Preparaty do usuwania farb, Środki do usuwania lakierów preparaty do mycia, Preparaty do odtłuszczania inne niż stosowane w procesach produkcyjnych, Pasty do podłogi i mebli, Preparaty do zmywania pasty do podłóg, Płyny antypoślizgowe do podłóg, Wosk antypoślizgowy do podłogi, Preparaty do polerowania, Środki do polerowania, Preparaty do prania, Preparaty do prania chemicznego, Preparaty do usuwania rdzy, Środki do konserwacji skóry (pasty), Preparaty do szorowania podłóg, Ściereczki nasączone detergentami do czyszczenia, Środki do szorowania, Wosk antypoślizgowy do podłóg, Wosk do parkietów, Wosk do podłóg, Mydła, Preparaty chemiczne do czyszczenia do użytku domowego, Preparaty do odbarwiania, Preparaty do odtłuszczania, inne niż do użytku w procesach produkcyjnych, Preparaty do udrażniania rur, Preparaty do usuwania kamienia kotłowego do celów gospodarstwa domowego, Preparaty do wywabiania plam, Preparaty do: czyszczenia, konserwacji skóry jako pasty, mycia, pielęgnacji podłóg, prania, wywabiania plam, płukania, nabłyszczania, polerowania, odbarwiania, usuwania kamienia i osadów, usuwania wosku, usuwania matowych nalotów, usuwania rdzy, mydła, Kosmetyki samochodowe, preparaty do czyszczenia i mycia pojazdów, detergenty, esencje eteryczne, olejki eteryczne, olejki perfumeryjne, pasty do butów, pasty do mebli, pasty do skór, pasty płynne do odłóg, pasty ścierne, szampony, płyny do mycia szyb, płyny do mycia powierzchni, szetki zapachowe do samochodów, chusteczki nasączone płynami kosmetycznymi, mydła, mydła w płynie, preparaty do odtłuszczania, pasty do skór, preparaty do polerowania, wosk do polerowania karoserii samochodowych, kremy do polerowania, środki do nadawania połysku, papier ścierny, papier polerujący, środki do usuwania rdzy, preparaty do czyszczenia tworzyw sztucznych.

(111) **357215** (220) 2020 10 24 (210) 519989
 (151) 2022 06 08 (441) 2022 02 21
 (732) LENART MARIUSZ, LEBICA PAWEŁ, KOŁEK DOMINIK
 VISUAL PROMOTION SPÓŁKA CYWILNA, Kraków (PL)
 (540) (znak słowno-graficzny)
 (540) VISUAL PROMOTION
 (540)



(531) 27.05.01, 27.05.21
 (510), (511) 6 konstrukcje i stojaki metalowe w tym do banerów i nośników reklamowych, galanteria metalowa, metalowe materiały budowlane, metalowe elementy wyposażenia wnętrz, metalowe wyroby zdobnicze, 9 reklamy świetlne w postaci neonów, tablic, szyldów, kasetonów, plasz i bilbordów podświetlanych, szyldy podświetlane, bilbordy podświetlane, kasetony podświetlane, plasz podświetlane, litery i znaki przestrzenne podświetlane, sygnalizacja świetlna alarmowa, 16 książki, gazety, podręczniki, broszury, druki, czasopisma, periodyki, prospekty, katalogi, kalendarze, mapy, afisze, albumy, czcionki drukarskie, matryce, płyty drukarskie, banery, plakaty, drukowane dokumenty, informacyjne, promocyjne, materiały reklamowe, galanteria papirnicza: w tym koperty, papeteria, papier listowy, zaproszenia okolicznościowe, wizytówki, dyplomy, druki wielkoformatowe, 35 sprzedaż: metali, drewna, tworzyw sztucznych, papieru, szkła, artykułów budowlanych, artykułów sanitarnych, artykułów wyposażenia wnętrz, artykułów AGD, mebli, sprzętu oświetleniowego, sprzętu audiowizualnego, prospektów, katalogów, gazet, artykułów zdobiących wnętrza, usługi agencji reklamowej, wydawanie i dystrybucja artykułów reklamowych i promocyjnych, broszur, prospektów, publikowanie tekstów reklamowych, pośrednictwo handlowo-usługowe, badanie rynku i opinii publicznej, doradztwo w zakresie zarządzania i prowadzenia działalności gospodarczej, prowadzenie interesów osób trzecich, organizowanie ekspozycji oraz targów i wystaw o charakterze handlowym i reklamowym, usługi marketingowe i promocyjne, zarządzanie zbiorami informatycznymi, pozyskiwanie informacji do baz danych, wynajmowanie powierzchni na cele reklamowe, usługi związane z prowadzeniem przedstawicielstwa podmiotów zagranicznych, dekorowanie wystaw, zapewnienie platformy internetowej dla nabywców i sprzedawców towarów i usług, 37 usługi budowlane, montowanie konstrukcji do reklam w tym reklam świetlnych, montowanie neonów, bilbordów, standów, tablic reklamowych metalowych, konserwacja i serwis, czyszczenie i mycie, budowa stoisk wystawienniczych, 40 poligrafia, introligatorstwo, naświetlanie, skanowanie, druk cyfrowy, mailing, druk litograficzny, offsetowy, sitowy, hot-print, tampondruk, techniki łączone, składanie tekstu, fotokłady, usługi fotograficzne (wywoływanie i obróbka zdjęć), usługi przetwarzania danych lub dokumentów przedstawionych na nośnikach materialnych w formie obrazu lub tekstu na dane w postaci elektronicznej za pomocą skanera, komputera i innych urządzeń cyfrowych, obróbka metalu, drewna, tworzyw sztucznych, szkła, korka, materiałów do wyplatania, skór, materiałów tekstylnych, papieru, usługi w zakresie apreturowania papieru i materiałów tekstylnych, usługi w zakresie drukowania wzorców na papierze, tkaninach i skórkach, usługi w zakresie kompletowania materiałów zamówionych przez osoby trzecie, usługi w zakresie laminowania, usługi w zakresie świadczenia informacji o środkach i sposobach zabezpieczania materiałów, usługi nanoszenia reklamy wizualnej na środkach transportu, 42 usługi tworzenia publikacji internetowych, projektowania graficznego, usługi w zakresie projektowania reklam, neonów, wnętrz, stoisk handlowych, opakowań, znaków towarowych, folderów, katalogów, kalendarzy, papierów firmowych, wizytówek, etykiet, naklejek, mebli, projektowanie serwisów internetowych oraz aplikacji on-line, usługi tworzenia programów komputerowych, serwis oprogramowania i jego konserwacja, badania i analizy techniczne, projektowanie techniczne i technologiczne w tym w zakresie konstrukcji do nośników reklam, usługi w zakresie odpłatnego udostępniania czasu dostępu do komputerów w celu przetwarzania danych, zarządzanie stronami internetowymi, hosting, usługi w zakresie wzornictwa przemysłowego.

(111) **357216** (220) 2021 01 14 (210) 523144
 (151) 2022 05 31 (441) 2022 02 14
 (732) DBW SPÓŁKA Z OGRANICZONĄ ODPOWIEDZIALNOŚCIĄ,
 Warszawa (PL)
 (540) (znak słowny)
 (540) LKPN
 (510), (511) **5** farmaceutyki i naturalne środki lecznicze, dietetyczna żywność przystosowana do celów medycznych, dietetyczne napoje przystosowane do celów medycznych, dietetyczne substancje przystosowane do celów medycznych, balsamiczne [aromatyczne] preparaty do celów leczniczych, preparaty biologiczne do celów medycznych, preparaty enzymatyczne do celów medycznych, preparaty farmaceutyczne, lekarstwa do picia, leki dla ludzi, lecznicze napary [nalewki], wody mineralne do celów leczniczych, nalewki do celów leczniczych, napoje lecznicze, oleje lecznicze, suplementy mineralne do żywności, preparaty witaminowe, wywary do celów farmaceutycznych, dodatki dietetyczne, suplementy dietetyczne i odżywcze, dodatki do żywności celów dietetycznych i leczniczych, żywność dla diabetyków, żywność dla celów medycznych, homogenizowana i liofilizowana żywność do celów medycznych, uzupełniająca dodatki do żywności do celów medycznych, lecznicze preparaty stosowane jako dodatki do żywności dla ludzi, nutraceutyki, batony energetyzujące stanowiące zamienniki posiłków zawierające dodatki odżywcze, **29** mięso i wyroby mięsne, ryby, owoce morza, nabiał, oleje i tłuszcze jadalne, przetworzone owoce, warzywa, grzyby, nasiona roślin strączkowych, galaretki, dżemy, marmolady, kompoty, pasty owocowe i warzywne, hummus, soki roślinne do gotowania, sok pomidorowy do celów kulinarnych, przeciery owocowe i warzywne, pomidorowe koncentraty, pulpa owocowa [miążga owocowa], przecier jabłkowy, jogurt, kefir, potrawy gotowe na bazie warzyw i mięsa, żelatyna, batony spożywcze na bazie orzechów, nasion oraz ziaren, batony i batoniki na bazie owoców będące zamiennikami posiłków, batony spożywcze na bazie soi, **30** dania gotowe oraz wytrawne przekąski na bazie makaronu, ryżu, chrupki i chipsy zbożowe, serowe, kukurydziane, krakersy, liofilizowane dania na bazie ryżu lub makaronu, przekąski na bazie: kukurydzy, pszenicy, ryżu, tortilli, zbóż, mąki ziemniaczanej, zbóż i wyciśniętych ziaren zbóż, wieloziarniste, mąki zbożowej i sojowej, mąki kukurydzianej i ryżowej, musli, wypieki i wyroby cukiernicze, kawa, herbata, kakao, czekolada pitna, mrożone jogurty i sorbety, lody, aromaty do napojów [inne niż esencje], preparaty aromatyczne do żywności, aromaty inne niż oleje esencyjne, esencje do żywności inne niż esencje eteryczne i oleje aromatyczne, sosy pomidorowe, keczup [sos], praliny, przetworzone nasiona używane jako dodatki smakowe do żywności i napojów, cukry, naturalne słodziki, budyń i kisiele w proszku, batony zbożowe i energetyczne, cukierki, batony i guma do żucia, batony czekoladowe, batony na bazie zbóż, **32** napoje bezalkoholowe, soki, wody, bezalkoholowe napoje z soków owocowych, bezalkoholowe wyciągi z owoców, ekstrakty owocowe bezalkoholowe, esencje do produkcji napojów, jabłkowy sok, koktajle bezalkoholowe, preparaty do produkcji napojów, syropy do napojów, napoje izotoniczne, napoje serwatkowe, nektary owocowe bezalkoholowe, bezalkoholowe napoje z soków owocowych, soki owocowe, soki warzywne [napoje], sok pomidorowy [napój], syropy do napojów, sok jabłkowy, aperitify bezalkoholowe, napoje izotoniczne, napoje białkowe i wzbogacone substancjami odżywczymi, napoje energetyzujące, napoje dla sportowców, **40** usługi przetwarzania żywności i napojów, **43** usługi gastronomii, catering, restauracje, dostarczanie posiłków, dokonywanie rezerwacji restauracji i posiłków, doradztwo kulinarne, informacja o usługach restauracyjnych, porady dotyczące przepisów kulinarnych, usługi doradcze w zakresie przygotowywania żywności, sztuki kulinarnej, usługi informacji i doradztwa w zakresie dostarczania żywności i napojów, **44** usługi informacji o zdrowym odżywianiu się, redukcji wagi ciała, pielęgnacji ciała, doradztwo w zakresie diety, żywienia i odżywiania się, dostarczanie informacji dotyczących zdrowia, konsultacje w dziedzinie żywienia, usługi dietetyków.

(111) **357217** (220) 2021 12 17 (210) 537837
 (151) 2022 08 08 (441) 2022 03 21
 (732) GÓRECKI MICHAŁ, Warszawa (PL)
 (540) (znak słowno-graficzny)
 (540) MAMY GADZETY

(540)



(531) 16.03.13, 18.01.05, 02.05.08, 27.05.01
 (510), (511) **35** Usługi reklamowe i marketingowe świadczone za pośrednictwem bloga, Marketing internetowy, Pisanie tekstów reklamowych do celów reklamowych i promocyjnych, Produkcja materiałów reklamowych, Promowanie towarów i usług osób trzecich w Internecie, Przygotowywanie materiałów reklamowych, Przygotowywanie prezentacji w celach reklamowych, Publikowanie materiałów reklamowych online, Publikowanie tekstów reklamowych, Publikowanie materiałów reklamowych, Redagowanie tekstów reklamowych, Reklamy online, Udzielanie informacji związanych z reklamą, Usługi reklamowe i marketingowe, Usługi reklamowe i marketingowe online, Usługi zarządzania społecznością online, Wsparcie w dziedzinie komercjalizacji produktów, Udostępnianie i wynajem przestrzeni reklamowej w Internecie, Usługi sprzedaży detalicznej w związku z torbami papierowymi, Usługi sprzedaży hurtowej w związku z torbami papierowymi, Usługi sprzedaży detalicznej w związku z torbami na zakupy z tworzywa sztucznego, Usługi sprzedaży detalicznej w związku z artykułami biurowymi, Usługi sprzedaży hurtowej w związku z artykułami biurowymi, Usługi sprzedaży detalicznej w związku z artykułami papierniczymi do pisania, Usługi sprzedaży hurtowej w związku z artykułami papierniczymi do pisania, Usługi sprzedaży detalicznej w związku z długopisami kolorowymi, Usługi sprzedaży hurtowej w związku z długopisami kolorowymi, Usługi sprzedaży detalicznej w związku z kołnotatnikami, Usługi sprzedaży hurtowej w związku z kołnotatnikami, Usługi sprzedaży detalicznej w związku z naklejkami, Usługi sprzedaży hurtowej w związku z naklejkami, Usługi sprzedaży detalicznej w związku z notatnikami, Usługi sprzedaży hurtowej w związku z notatnikami, Usługi sprzedaży detalicznej w związku z notesami, Usługi sprzedaży hurtowej w związku z notesami, Usługi sprzedaży hurtowej w związku z torbami na zakupy z tworzywa sztucznego, Usługi sprzedaży detalicznej w związku z organizarami osobistymi, Usługi sprzedaży hurtowej w związku z organizarami osobistymi, Usługi sprzedaży detalicznej w związku z pamiętnikami, Usługi sprzedaży hurtowej w związku z pamiętnikami, Usługi sprzedaży detalicznej w związku z dziennikami, Usługi sprzedaży hurtowej w związku z dziennikami, Usługi sprzedaży detalicznej w związku z przyborami szkolnymi [artykuły piśmienne], Usługi sprzedaży hurtowej w związku z przyborami szkolnymi [artykuły piśmienne], Usługi sprzedaży detalicznej w związku z terminarzami, Usługi sprzedaży hurtowej w związku z terminarzami, Usługi sprzedaży detalicznej w związku z zakładkami do książek, Usługi sprzedaży hurtowej w związku z zakładkami do książek, Usługi sprzedaży detalicznej w związku z zeszytami, Usługi sprzedaży detalicznej w związku z artykułami piśmienniczymi, Usługi sprzedaży hurtowej w związku z artykułami piśmienniczymi, Usługi sprzedaży detalicznej w związku z wyrobami przeznaczonymi do wymazywania, Usługi sprzedaży hurtowej w związku z wyrobami przeznaczonymi do wymazywania, Usługi sprzedaży detalicznej w związku z broszurami, Usługi sprzedaży hurtowej w związku z broszurami, Usługi sprzedaży detalicznej w związku z drukowanymi materiałami dydaktycznymi, Usługi sprzedaży hurtowej w związku z drukowanymi materiałami dydaktycznymi, Usługi sprzedaży detalicznej w związku z drukowanymi materiałami ilustracyjnymi, Usługi sprzedaży hurtowej w związku z drukowanymi materiałami ilustracyjnymi, Usługi sprzedaży detalicznej w związku z drukowanymi materiałami szkoleniowymi, Usługi sprzedaży hurtowej w związku z drukowanymi materiałami szkoleniowymi, Usługi sprzedaży detalicznej w związku z drukowanymi materiałami piśmiennymi, Usługi sprzedaży hurtowej w związku z drukowanymi materiałami piśmiennymi, Usługi sprzedaży detalicznej w związku z fiskalami, Usługi sprzedaży hurtowej w związku z fiskalami, Usługi sprzedaży detalicznej w związku z kalendarzami, Usługi sprzedaży hurtowej w związku z kalendarzami, Usługi sprzedaży detalicznej w związku z książkami, Usługi sprzedaży hurtowej w związku z książkami, Usługi sprzedaży detalicznej w związku z plakatami reklamowymi, Usługi sprzedaży hurtowej

w związku z plakatami reklamowymi, Usługi sprzedaży detalicznej w związku z kubkami, Usługi sprzedaży hurtowej w związku z kubkami, Usługi sprzedaży detalicznej w związku z naczyniami, Usługi sprzedaży hurtowej w związku z naczyniami, Usługi sprzedaży detalicznej w związku z szklankami, Usługi sprzedaży hurtowej w związku z szklankami, Usługi sprzedaży detalicznej w związku z kieliszkami, Usługi sprzedaży hurtowej w związku z kieliszkami, Usługi sprzedaży detalicznej w związku z naczyniami do picia i akcesoriami barowymi, Usługi sprzedaży hurtowej w związku z naczyniami do picia i akcesoriami barowymi, Usługi sprzedaży detalicznej w związku z odzieżą, Usługi sprzedaży hurtowej w związku z odzieżą, **41** Elektroniczna publikacja tekstów i druków, innych niż reklamowe, w Internecie, Pisanie tekstów [innych niż teksty reklamowe], Publikacja materiałów edukacyjnych, Publikowanie on-line elektronicznych książek i czasopism, Publikowanie tekstów, Tworzenie [opracowywanie] podcastów, Tworzenie [opracowywanie] treści edukacyjnych do podcastów, Udostępnianie elektronicznych publikacji on-line, Usługi pisanie tekstów, Usługi w zakresie publikowania online, Organizowanie i prowadzenie wykładów, Produkcja szkoleniowych filmów wideo, Kursy szkoleniowe, Prowadzenie kursów edukacyjnych, Udostępnianie filmów online nie do pobrania, Warsztaty w celach szkoleniowych, Warsztaty w celach edukacyjnych, Zapewnianie szkoleń online, Organizowanie i prowadzenie konferencji i seminariów, Przygotowywanie, organizowanie i prowadzenie warsztatów [szkolenia], Prowadzenie kursów, seminariów i warsztatów, Udostępnianie informacji dotyczących szkoleń, Usługi edukacyjne i szkoleniowe.

(111) **357218** (220) 2021 04 16 (210) 527646
 (151) 2022 08 22 (441) 2021 07 05
 (732) MANUFATURA GESSLER SPÓŁKA AKCYJNA, Warszawa (PL)
 (540) (znak słowno-graficzny)
 (540) GESSLER MANUFATURA
 (540)

GESSLER
 MANUFATURA

(531) 26.11.01, 26.11.08, 27.05.01
 (510), (511) **29** Dżemy, Konfitury, Potrawy z mięsa, Potrawy z ryb, Potrawy z owoców morza, Potrawy z dziczyzny, Potrawy na bazie jajek, Potrawy na bazie sera, Potrawy na bazie warzyw, Potrawy na bazie owoców, Gotowe posiłki przygotowane w słoikach, Posiłki konserwowe przyrządzone na bazie mięsa, Posiłki konserwowe przyrządzone na bazie ryb, Posiłki konserwowe przyrządzone na bazie owoców, Posiłki konserwowe przyrządzone na bazie warzyw, Posiłki konserwowe przyrządzone na bazie jajek, Bigos, Smalec, Mięso, Wędliny, Wyroby mięsne, Produkty mięsne mrożone, Produkty mięsne, Przetworzone produkty mięsne, Przyrządzone mięso konserwowe w puszcze, Suszone mięso, Paszty, Sałatki, Potrawy mięsne gotowane, Przekąski na bazie mięsa, Przekąski na bazie sera, Guacamole, Gulasze, Muffiny jajeczne, Zapakowane zestawy obiadowe inne niż na bazie mąki, Zupy, Zupy w puszkach, Zupy z makaronem, Pasty i przeciery na bazie warzyw i owoców, Mieszanki do sporządzania wywarów rosółowych, Mieszanki do zup, Wywary, Buliony, Wywar z mięsa, Wywary z warzyw, Składniki do sporządzania zup, **30** Posiłki konserwowe przyrządzone na bazie zbóż, Posiłki konserwowe przyrządzone na bazie ryżu, Ciasta z nadzieniem z mięsa, Ciasta z nadzieniem z owoców, Ciasta z nadzieniem z warzyw, Marcepan, Brioszki, Bułki z nadzieniem, Gotowa solona żywność przyrządzona z mąki ziemniaczanej, Gotowe dania z ryżu, Gotowe do spożycia solone przekąski z mąki kukurydzianej, Gotowe posiłki w formie pizzy, Gotowe potrawy na bazie makaronu, Gotowe potrawy na bazie ryżu, Gotowe potrawy zawierające [głównie] makaron, Gotowe potrawy zawierające [głównie] ryż, Gotowe produkty spożywcze w postaci sosów, Gotowe przekąski na bazie zbóż, Kanapki, Kanapki z mięsem, Owoce pod kruszonką, Paszteciki, Placki, Precelki, Czekoladki, Mieszanki kaw, Kawy, Mieszanki herbat, Herbaty, Czekoladowe napoje spożywcze nie na bazie produktów mlecznych lub warzyw, Pierogi, Naleśniki, Lodowe słodczyce, Lodowe wyroby cukiernicze, Lody, Lody bez mleka, Lody mleczne, Lody na bazie jogurtu, Lody sorbetowe,

Mrożone ciasta jogurtowe, Mrożone kremy budyniowe, Mrożone mleczne desery w formie batonów, Mrożone mleczne wyroby cukiernicze, Mrożone torty jogurtowe, Lody wegańskie, Mieszanki przypraw, Mieszanki ziół, Przyprawy i zioła świeże, Octy, Gotowe sosy, Ketchup, Majonez, Orzechowe wyroby cukiernicze, Orzechy w polewie [wyroby cukiernicze], Orzeszki ziemne zatopione w karmelowym batoniku, Wyroby cukiernicze, Ciasta, Tarty, Ciasteczka, Ciastka, Batoniki, Batony, Bagietki, Bajgle, Bułeczki, Bułki, Chleb, Maca, Pumpernikiel, Cukierki, Krówki, Landrynki, Lizaki, Herbatniki, Napoleonki, Pączki, Pierniczki, Piernik, Precele, Torty, Wyroby ciastkarskie, Wyroby cukiernicze z mąki, Wyroby piekarnicze zawierające owoce, Wyroby piekarnicze zawierające kremy, Wyroby piekarnicze zawierające kremy i owoce, Makarony, Kluski, Knedle, Płatki śniadaniowe, Płatki zbożowe, Muesli, Przekąski na bazie zbóż.

(111) **357219** (220) 2021 04 16 (210) 527647
 (151) 2022 08 22 (441) 2021 07 05
 (732) MANUFATURA GESSLER SPÓŁKA AKCYJNA, Warszawa (PL)
 (540) (znak słowny)

(540) MANUFATURA GESSLER
 (510), (511) **29** Dżemy, Konfitury, Potrawy z mięsa, Potrawy z ryb, Potrawy z owoców morza, Potrawy z dziczyzny, Potrawy na bazie jajek, Potrawy na bazie sera, Potrawy na bazie warzyw, Potrawy na bazie owoców, Gotowe posiłki przygotowane w słoikach, Posiłki konserwowe przyrządzone na bazie mięsa, Posiłki konserwowe przyrządzone na bazie ryb, Posiłki konserwowe przyrządzone na bazie owoców, Posiłki konserwowe przyrządzone na bazie warzyw, Posiłki konserwowe przyrządzone na bazie jajek, Bigos, Smalec, Mięso, Wędliny, Wyroby mięsne, Produkty mięsne mrożone, Produkty mięsne, Przetworzone produkty mięsne, Przyrządzone mięso konserwowe w puszcze, Suszone mięso, Paszty, Sałatki, Potrawy mięsne gotowane, Przekąski na bazie mięsa, Przekąski na bazie sera, Guacamole, Gulasze, Muffiny jajeczne, Zapakowane zestawy obiadowe inne niż na bazie mąki, Zupy, Zupy w puszkach, Zupy z makaronem, Pasty i przeciery na bazie warzyw i owoców, Mieszanki do sporządzania wywarów rosółowych, Mieszanki do zup, Wywary, Buliony, Wywar z mięsa, wywary z warzyw, Składniki do sporządzania zup, **30** Posiłki konserwowe przyrządzone na bazie zbóż, Posiłki konserwowe przyrządzone na bazie ryżu, Ciasta z nadzieniem z mięsa, Ciasta z nadzieniem z owoców, Ciasta z nadzieniem z warzyw, Marcepan, Brioszki, Bułki z nadzieniem, Gotowa solona żywność przyrządzona z mąki ziemniaczanej, Gotowe dania z ryżu, Gotowe do spożycia solone przekąski z mąki kukurydzianej, Gotowe posiłki w formie pizzy, Gotowe potrawy na bazie makaronu, Gotowe potrawy na bazie ryżu, Gotowe potrawy zawierające [głównie] makaron, Gotowe potrawy zawierające [głównie] ryż, Gotowe produkty spożywcze w postaci sosów, Gotowe przekąski na bazie zbóż, Kanapki, Kanapki z mięsem, Owoce pod kruszonką, Paszteciki, Placki, Precelki, Czekoladki, Mieszanki kaw, kawy, Mieszanki herbat, Herbaty, Czekoladowe napoje spożywcze nie na bazie produktów mlecznych lub warzyw, Pierogi, Naleśniki, Lodowe słodczyce, Lodowe wyroby cukiernicze, Lody, Lody bez mleka, Lody mleczne, Lody na bazie jogurtu, Lody sorbetowe, Mrożone ciasta jogurtowe, Mrożone kremy budyniowe, Mrożone mleczne desery w formie batonów, Mrożone mleczne wyroby cukiernicze, Mrożone torty jogurtowe, Lody wegańskie, Mieszanki przypraw, Mieszanki ziół, Przyprawy i zioła świeże, Octy, Gotowe sosy, Ketchup, Majonez, Orzechowe wyroby cukiernicze, Orzechy w polewie [wyroby cukiernicze], Orzeszki ziemne zatopione w karmelowym batoniku, Wyroby cukiernicze, Ciasta, Tarty, Ciasteczka, Ciastka, Batoniki, Batony, Bagietki, Bajgle, Bułeczki, Bułki, Chleb, Maca, Pumpernikiel, Cukierki, krówki, Landrynki, Lizaki, Herbatniki, Napoleonki, Pączki, Pierniczki, Piernik, Precele, Torty, Wyroby ciastkarskie, Wyroby cukiernicze z mąki, Wyroby piekarnicze zawierające owoce, Wyroby piekarnicze zawierające kremy, Wyroby piekarnicze zawierające kremy i owoce, Makarony, Kluski, Knedle, Płatki śniadaniowe, Płatki zbożowe, Muesli, Przekąski na bazie zbóż.

(111) **357220** (220) 2021 09 16 (210) 534050
 (151) 2022 09 20 (441) 2022 06 06
 (732) KRAWCZYKOWSKI TOMASZ, Wrocław (PL);
 KAZUBOWSKI ROBERT, Wrocław (PL)
 (540) (znak słowno-graficzny)
 (540) ROTOMAT podążaj za naszym znakiem

(540)

ROTOMAT
podążaj za naszym znakiem

(591) czarny, czerwony

(531) 27.05.01, 27.05.05, 27.05.10, 27.05.17, 29.01.12

(510), (511) **6** Metalowe: blokady i słupki parkingowe uchylne i stałe, stylizowane, słupki chodnikowe, słupki do znaków, znaki drogowe nieświejące i niemechaniczne, tablice sygnalizacyjne nieświejące i niemechaniczne, sygnalizacja nieświejąca i niemechaniczna, konstrukcje metalowe, konstrukcje przenośne, Bariery bezpieczeństwa na drogach metalowe, **9** Drogowe światła sygnalizacyjne [urządzenia sygnalizacyjne], Pacholki drogowe, Znaki drogowe świejące lub mechaniczne, **19** Drogi (materiały do budowy i pokryć), Materiały do pokryć nawierzchni drogowych, Ochronne (Bariery-) drogowe niemetalowe, **37** Usługi w zakresie: oznakowania dróg, ulic, parkingów, stacji benzynowych i dróg wewnętrznych oraz oznakowania i zabezpieczenia robót drogowych, Zamiatanie dróg, Układanie nawierzchni drogowych

(551) wspólne prawo ochronne

(111) **357221** (220) 2021 09 16 (210) 534052

(151) 2022 09 27 (441) 2022 06 13

(732) KRAWCZYKOWSKI TOMASZ, Wrocław (PL); KAZUBOWSKI ROBERT, Wrocław (PL)

(540) (znak słowno-graficzny)

(540) termo

(540)



(591) żółty, czerwony, czarny

(531) 01.15.03, 07.11.10, 26.04.04, 26.04.09, 27.03.12, 27.05.01, 27.05.04, 27.05.05, 27.05.08, 27.05.17, 29.01.13, 24.15.01, 24.15.21

(510), (511) **9** Naklejki podłogowe, znaki podłogowe (niemetalowe), taśmy podłogowe do oznakowania, etykiety podłogowe, znaki fotoluminescencyjne, znaczniki podłogowe 5S, znaki świetlne, znaki cyfrowe, znaki elektryczne świejące, niemetalowe znaki drogowe, termoznaki, **28** Nawierzchniowe oznaczenia gier zewnętrznych (typu gra w klasy), **37** Usługi w zakresie: oznakowania dróg, ulic, parkingów, stacji benzynowych i dróg wewnętrznych oraz oznakowania i zabezpieczenia robót drogowych, Wynajem narzędzi, instalacji oraz sprzętu budowlanego, wynajem urządzeń bezpieczeństwa ruchu drogowego.

(551) wspólne prawo ochronne

(111) **357222** (220) 2021 10 26 (210) 535731

(151) 2022 07 05 (441) 2022 03 14

(732) ZBOZIEN JÓZEF, Kamienica (PL)

(540) (znak słowno-graficzny)

(540) Młyn

(540)



(591) biały, czarny, brązowy

(531) 29.01.13, 27.05.01, 05.07.01, 07.01.13, 01.15.15, 01.15.23, 01.15.24, 10.03.13

(510), (511) **35** Usługi w zakresie agencji importowo-eksportowych, informacja o działalności gospodarczej, informacja handlowa, promocja sprzedaży na rzecz osób trzecich, pokazy towarów, pośrednictwo handlowe, usługi zaopatrzeniowe na rzecz osób trzecich, usługi w zakresie sprzedaży hurtowej i detalicznej wszelkich towarów spożywczych, potraw i napojów tym alkoholowych oraz produktów rolnych, ogrodniczych i leśnych świeżych jak również przerobionych na wszelkie sposoby i przystosowanych do spożycia, prowadzenie sklepu internetowego i usług w zakresie sprzedaży wysyłkowej wszelkich towarów spożywczych, potraw i napojów tym alkoholowych oraz produktów rolnych, ogrodniczych i leśnych świeżych jak również przerobionych na wszelkie sposoby i przystosowanych do spożycia, **41** Usługi rozrywki, Usługi związane ze sportem i kulturą, Nauczanie, **43** Usługi hoteli, moteli, zajazdów dla turystów, Usługi pensjonatów, domów turystycznych i agroturystycznych, Udostępnianie terenów i sprzętu kempingowego, Wynajem domków letniskowych, Wynajem zakwaterowania tymczasowego w domach i mieszkaniach wakacyjnych, Usługi gastronomiczne związane z podawaniem potraw i napojów w barach, kafeteriach, kawiarniach, karczmach, restauracjach, Wynajem pomieszczeń na przyjęcia towarzyskie, Serwowanie jedzenia i napojów, Catering, Usługi w zakresie przygotowywania jedzenia i napojów, Usługi w zakresie sprzedaży posiłków na wynos, Świadczenie usług informacyjnych dotyczących zakwaterowania dla podróżnych oraz usług agencji w zakresie rezerwacji zakwaterowania dla podróżnych.

(111) **357223** (220) 2021 06 29 (210) 530938

(151) 2022 04 19 (441) 2022 01 03

(732) GRZESIAK MAGDALENA, Kalisz (PL)

(540) (znak słowno-graficzny)

(540) Werbliński POLSKA Szynka

(540)



(591) biały, złoty, czerwony, różowy, granatowy, zielony, szary, czarny

(531) 27.05.01, 29.01.15, 08.05.02, 26.03.07, 26.03.16, 26.03.18, 19.03.03, 26.04.02, 26.04.06, 26.04.18, 08.05.04

(510), (511) **29** Przetwory z mięsa, ekstrakty mięsne, mięso mielone, Wyroby wędliniarskie wieprzowe, szynka, Konserwy mięsne, Wyroby z drobiu, wyroby wędliniarskie z drobiu, konserwy drobiowe.

(111) **357224** (220) 2021 06 29 (210) 530937

(151) 2022 04 21 (441) 2021 12 20

(732) GRZESIAK MAGDALENA, Kalisz (PL)

(540) (znak słowno-graficzny)

(540) Werbliński

(540)



(591) biały, złoty, czerwony, granatowy

(531) 29.01.14, 27.05.01, 27.05.24, 25.01.15

(510), (511) **29** Mięso wieprzowe, mięso wołowe i przetwory z mięsa, ekstrakty mięsne, podroby mięsne, mięso mielone, mięso gulaszo-

we, dziczyna i jej przetwory, potrawy na bazie mięsa, Wyroby wędliniarskie wołowe i wieprzowe, szynka, wędzonki, kielbasy, parówki, kaszanka, salceson, pasztety, pasztety z wątróbki, pasty do kanapek, flaki, Konserwy mięsne i mięsno-warzywne, Tłuszcze zwierzęce, smalec, sosy mięsne, wyroby garmazeryjne, Drób, mięso porcjowane, wyroby z drobiu, wyroby wędliniarskie z drobiu, podroby, konserwy drobiowe, Ryby, potrawy na bazie ryb, konserwy rybne.

(111) **357225** (220) 2021 12 08 (210) 537434
 (151) 2022 06 28 (441) 2022 03 14
 (732) BONNIER BUSINESS (POLSKA) SPÓŁKA Z OGRANICZONĄ
 ODPOWIEDZIALNOŚCIĄ, Warszawa (PL)
 (540) (znak słowno-graficzny)
 (540) LISTA 100
 (540)



(591) biały, czarny, brązowy, ciemnobrązowy, ciemnożółty, jasnobrązowym, żółtym

(531) 27.05.01, 27.07.01, 29.01.15

(510), (511) **16** Materiały drukowane, Materiały szkoleniowe i instruktażowe, Banery wystawowe z papieru, Biuletyny [materiały drukowane], Biuletyny informacyjne, Broszury, Certyfikaty drukowane, Czasopisma branżowe, Czasopisma fachowe, Czasopisma [periodyki], Długopisy kolorowe, Druki, Druki handlowe, Drukowane arkusze informacyjne, Drukowane ankiety, Drukowane dyplomy [nagrody], Drukowane emblematy, Drukowane etykiety papierowe, Drukowane foldery informacyjne, Drukowane materiały dydaktyczne, Drukowane materiały ilustracyjne, Drukowane materiały piśmienne, Drukowane materiały szkoleniowe, Drukowane nagrody, Drukowane papierowe tablice reklamowe, Drukowane ulotki informacyjne, Dyplomy drukowane, Etui do notatników, Gazety, Gazety codzienne, Kalendarze, Katalogi, Komunikaty prasowe [materiały drukowane], Materiały piśmienne, Materiały piśmienne i wyposażenie edukacyjne, Notesy, Notesy [artykuły papierowe], Organizery osobiste, Organizery na biurko, Papierowe artykuły piśmienne, Periodyki, Periodyki [czasopisma], Periodyki drukowane, Plakaty reklamowe, Plakaty z kartonu, Plakaty wykonane z papieru, Plakietki z tektury, Plakietki papierowe, Plany drukowane, Publikacje drukowane, Publikacje edukacyjne, Publikacje periodyczne drukowane, Publikacje promocyjne, Publikacje reklamowe, Raporty, Reklamy drukowane, Terminarze miesięczne, Terminarze na biurko, Terminarze [materiały drukowane], Terminarze kieszonkowe, Terminarze, Wykłady drukowane, **35** Usługi reklamowe, marketingowe i promocyjne, Doradztwo, konsultacje i pomoc w zakresie reklamy, marketingu i promocji, Dystrybucja materiałów reklamowych, marketingowych i promocyjnych, Oferowanie i wynajem przestrzeni reklamowej, czasu reklamowego i mediów na reklamy, Udostępnianie powierzchni reklamowej, czasu reklamowego i mediów, Usługi programów lojalnościowych, motywacyjnych i promocyjnych, Usługi public relations, Usługi w zakresie targów i wystaw handlowych, Usługi w zakresie wystaw i prezentacji produktów, Administrowanie dotyczące marketingu, Administrowanie konkursami w celach reklamowych, Administrowanie programami motywacyjnymi w celu promowania sprzedaży towarów i usług dla osób trzecich, Administrowanie zawodami w celach reklamowych, Agencja public relations, Agencje reklamowe, Aktualizowanie informacji reklamowych w komputerowej bazie danych, Analiza odbioru reklamy, Analiza reakcji na reklamę i badania rynkowe, Analiza świadomości społecznej w dziedzinie reklamy, Analizy odbioru reklamy, Analizy w zakresie reklamy, Dokonywanie uzgodnień w zakresie reklamy, Doradztwo w dziedzinie zarządzania działalnością gospodarczą i marketingu, Dostarczanie biznesowych informacji marketingowych, Dostarczanie informacji marketingowych, Dostarczanie informacji marketingowej, Dostarczanie informacji marketingowych za pośrednictwem stron internetowych, Dostarczanie informacji na temat reklamy, Dostarczanie przewodników reklamowych

do przeszukiwania konsultowanych online, Działalność reklamowa, w szczególności w dziedzinie sieci telematycznych i telefonicznych, Elektroniczne publikowanie druków w celach reklamowych, Gromadzenie informacji związanych z reklamą, Indeksowanie stron internetowych w celach handlowych lub reklamowych, Informacja marketingowa, Kampanie marketingowe, Kompilacja ogłoszeń reklamowych w celu wykorzystania ich jako strony internetowej, Kompilacja ogłoszeń reklamowych do wykorzystania w formie stron internetowych, Kompilacja ogłoszeń reklamowych do użytku w Internecie, Kompilacja, produkcja i rozpowszechnianie materiałów reklamowych, Kompilacja reklam, Kompilacja statystyk związanych z reklamą, Marketing afiliacyjny, Marketing bezpośredni, Marketing cyfrowy, Marketing dotyczący promocji, Marketing finansowy, Marketing handlowy [inny niż sprzedaż], Marketing imprez i wydarzeń, Marketing internetowy, Marketing referencyjny, Marketing telefoniczny, Marketing towarów i usług na rzecz innych, Marketing ukierunkowany, Marketing w ramach wydawania oprogramowania, Oceny szacunkowe do celów marketingowych, Ogłoszenia drobne, Opracowywanie i realizacja planów i koncepcji medialnych i reklamowych, Opracowywanie kampanii promocyjnych, Opracowywanie strategii i pomysłów marketingowych, Opracowywanie i wdrażanie strategii marketingowych na rzecz innych, Optymalizacja dla wyszukiwarek internetowych, Optymalizacja stron internetowych, Optymalizacja wyszukiwarek do celów promocji dodatkowej, Organizacja i przeprowadzanie wydarzeń marketingowych, Organizacja i przeprowadzanie imprez reklamowych, Organizowanie i prowadzenie promocyjnych imprez marketingowych na rzecz osób trzecich, Organizowanie i przeprowadzanie wydarzeń promocyjnych, Organizowanie losowania nagród w celach promocyjnych, Organizowanie losowania nagród w celach reklamowych, Planowanie strategii marketingowych, Pośrednictwo w zakresie reklamy, Poszukiwania w zakresie patronatu, Prezentacja firm oraz ich towarów i usług w internecie, Produkcja filmów reklamowych, Produkcja i dystrybucja reklam radiowych i telewizyjnych, Produkcja materiałów reklamowych i reklam, Produkcja materiałów reklamowych, Produkcja nagrań dźwiękowych do celów marketingowych, Produkcja nagrań dźwiękowych w celach reklamowych, Produkcja nagrań wideo w celach reklamowych, Produkcja nagrań wideo w celach marketingowych, Produkcja reklam, Produkcja wizualnych materiałów reklamowych, Profilowanie konsumentów do celów komercyjnych lub marketingowych, Projektowanie badań marketingowych, Projektowanie broszur reklamowych, Projektowanie logo reklamowych, Projektowanie materiałów reklamowych, Projektowanie ulotek reklamowych, Promocja online sieci komputerowych i stron internetowych, Promocja, reklama i marketing stron internetowych on-line, Promocja sprzedaży, Promocja sprzedaży dla osób trzecich, Promowanie działalności gospodarczej, Promowanie [reklama] działalności gospodarczej, Promowanie sprzedaży przy użyciu mediów audiowizualnych, Promowanie sprzedaży towarów i usług innych podmiotów za pośrednictwem imprez promocyjnych, Promowanie towarów i usług osób trzecich, Promowanie towarów i usług osób trzecich przez sieci komputerowe i komunikacyjne, Promowanie towarów i usług osób trzecich za pośrednictwem programów kart lojalnościowych, Promowanie towarów i usług osób trzecich poprzez preferowany przez klienta program, Promowanie towarów i usług osób trzecich za pośrednictwem reklam na stronach internetowych, Promowanie towarów i usług osób trzecich w Internecie, Promowanie towarów i usług osób trzecich za pośrednictwem globalnych sieci komputerowych, Promowanie usług finansowych i ubezpieczeniowych, na rzecz stron trzecich, Promowanie usług ubezpieczeniowych w imieniu osób trzecich, Promowanie wydarzeń specjalnych, Przygotowanie i rozmieszczanie reklam, Przygotowanie materiałów reklamowych, Przygotowywanie audiowizualnych prezentacji do użytku w reklamie, Przygotowywanie dokumentów reklamowych, Przygotowywanie handlowych tekstów reklamowych, Przygotowywanie i rozmieszczanie reklam, Przygotowywanie kampanii reklamowych, Przygotowywanie i umieszczanie reklam na rzecz osób trzecich, Przygotowywanie i umieszczanie reklam zewnętrznych na rzecz osób trzecich, Przygotowywanie materiałów reklamowych, Przygotowywanie materiałów promocyjnych i merchandisingowych dla osób trzecich, Przygotowywanie planów marketingowych, Publikowanie materiałów reklamowych, Publikowanie materiałów reklamowych online, Publikowanie tekstów reklamowych, Redagowanie tekstów reklamowych, Reklama, Reklama banerowa, Reklama bezpośredniej odpowiedzi, Reklama biznesowych stron internetowych, Reklama i marketing, Reklama i usługi reklamo-

we, Reklama online poprzez komputerowe sieci komunikacyjne, Reklama online za pośrednictwem komputerowej sieci komunikacyjnej, Reklama online za pośrednictwem sieci komputerowej, Reklama poprzez przesyłanie materiałów reklamowych online dla osób trzecich poprzez elektroniczne sieci komunikacyjne, Reklama poprzez wszystkie publiczne środki komunikacji, Reklama promocyjna projektów badawczych, Reklama towarów i usług sprzedawców online za pośrednictwem przewodnika online do przeszukiwania, Reklama typu "płać za kliknięcie", Reklama w czasopiśmie, Reklama w czasopiśmie, broszurach i gazetach, Reklama w Internecie dla osób trzecich, Reklama w prasie popularnej i profesjonalnej, Reklama, w tym promowanie produktów i usług na rzecz osób trzecich za pomocą układów ze sponsorami i umów licencyjnych związanych z międzynarodowymi wydarzeniami sportowymi, Reklama za pomocą marketingu bezpośredniego, Reklama za pośrednictwem telefonu, Reklama za pośrednictwem mediów elektronicznych, w szczególności Internetu, Reklama za pośrednictwem sieci telefonii komórkowej, Reklama zewnętrzna, Tworzenie tekstów reklamowych i sponsorowanych, Przygotowywanie reklam prasowych, Reklamy telewizyjne, Reprodukacja materiału reklamowego, Rozwijanie koncepcji reklamowych, Rozpowszechnianie danych związanych z reklamą, Rozwój kampanii promocyjnych dla przedsiębiorstw, Skomputeryzowana promocja działalności gospodarczej, Sporządzanie raportów do celów marketingowych, Telemarketing, Tworzenie reportaży reklamowych, Uaktualnianie materiałów reklamowych, Udostępnianie online przewodników reklamowych zawierających towary i usługi osób trzecich prowadzących handel online w Internecie, Udostępnianie raportów marketingowych, Udzielanie informacji dotyczących marketingu, Udzielanie informacji związanych z reklamą, Umieszczanie reklam, Usługi agencji reklamowych, Usługi konsultacyjne dotyczące pozyskiwania sponsorów, Usługi marketingowe świadczone za pomocą sieci cyfrowych, Usługi marketingowe za pośrednictwem wyszukiwarek internetowych, Usługi marketingu bezpośredniego, Usługi marketingu telefonicznego [z wyjątkiem sprzedaży], Usługi merchandisingu, Usługi ogłoszeniowe do celów reklamowych, Usługi planowania w zakresie reklamy, Usługi promocji działalności gospodarczej świadczone za pośrednictwem środków audiowizualnych, Usługi promocji działalności gospodarczej świadczone za pośrednictwem telefonu, Usługi promocji działalności gospodarczej świadczone za pośrednictwem teleksu, Usługi promocyjne i reklamowe, Usługi promocyjne świadczone za pośrednictwem telefonu, Usługi promocyjno-marketingowe przy użyciu mediów audiowizualnych, Usługi redaktorów w zakresie pisania tekstów do celów promocyjnych, Usługi reklamowe dotyczące inwestycji finansowych, Usługi reklamowe dotyczące nieruchomości, Usługi reklamowe dotyczące usług finansowych, Usługi reklamowe dotyczące gazet, Usługi reklamowe i marketingowe świadczone za pomocą mediów społecznościowych, Usługi reklamowe i marketingowe świadczone kanałów łącznościowych, Usługi reklamowe i marketingowe świadczone za pośrednictwem bloga, Usługi reklamowe i marketingowe online, Usługi reklamowe i promocyjne w zakresie sprzedaży, Usługi reklamowe mające na celu promowanie handlu elektronicznego, Usługi reklamowe na rzecz innych, Usługi reklamowe, promocyjne i public relations, Usługi reklamowe służące tworzeniu tożsamości korporacyjnej i tożsamości marki, Usługi reklamowe, w tym reklama on-line w sieci komputerowej, Usługi reklamowe w zakresie promocji usług maklerskich dotyczących akcji i innych papierów wartościowych, Usługi reklamowe w zakresie komercjalizacji nowych produktów, Usługi reklamowe za pośrednictwem bazy danych, Usługi reklamowe za pośrednictwem Internetu, Usługi reklamowe związane z prowadzeniem działalności gospodarczej, Usługi reklamowe związane z rekrutacją personelu, Usługi reklamowe związane z książkami, Usługi reklamowe związane z pracami publicznymi, Usługi reklamowe związane z robotami publicznymi, Usługi reklamy graficznej, Usługi reklamy prasowej, Usługi reklamy zewnętrznej, Usługi w zakresie marketingu produktów, Usługi w zakresie marketingu gospodarczego, Usługi w zakresie marketingu baz danych, Usługi w zakresie ogłoszeń drobnych, Usługi w zakresie opracowania graficznego do celów reklamowych, Usługi w zakresie prezentacji przedsiębiorstw za pośrednictwem Internetu i innych mediów, Usługi w zakresie promocji działalności gospodarczej świadczone za pośrednictwem środków audiowizualnych, Usługi w zakresie promocji działalności gospodarczej świadczone za pośrednictwem telefonu, Usługi w zakresie promocji działalności gospodarczej świadczone za pośrednictwem teleksu, Usługi w zakresie promocji sprzedaży, Usługi w zakresie publikowania tekstów reklamowych, Usługi w za-

kresie reklamy i promocji sprzedaży, Usługi w zakresie reklamy cyfrowej, Usługi w zakresie reklamy prasowej, Usługi w zakresie tożsamości korporacyjnej, Usługi w zakresie strategii rozwoju marki, Usługi w zakresie tworzenia marki (reklama i promocja), Usługi w zakresie zakupu środków przekazu [miejsca i czasu w mediach], Usługi wprowadzania produktów na rynek, Usługi współpracy z blogerami, Usługi zarządzania społecznością online, Usługi związane z publiczną prezentacją produktów, Wprowadzanie na rynek nowych produktów, Wsparcie w dziedzinie komercjalizacji produktów, Wydawanie i aktualizacja tekstów reklamowych, Wyświetlanie reklam dla osób trzecich, Wykonywanie materiałów reklamowych, Wydawanie ulotek reklamowych, Zamieszczanie ogłoszeń dla osób trzecich, Zapewnianie rankingów użytkowników w celach handlowych lub reklamowych, Zapewnianie recenzji użytkowników w celach handlowych lub reklamowych, Zarządzanie promocją sławnych osób, Zawieranie umów reklamowych na rzecz innych, Zawieranie umów w zakresie reklamy i promocji na rzecz osób trzecich, Zestawianie reklam w celu wykorzystania ich jako strony internetowe, Zestawianie reklam w celu wykorzystania ich na stronach internetowych, **38** Udostępnianie internetowego forum dyskusyjnego, Interaktywne przesyłanie treści wideo przez sieci cyfrowe, Interaktywne usługi wideotekstowe, Mobilne usługi medialne w postaci elektronicznej transmisji medialnych treści rozrywkowych, Pakietowa transmisja danych i obrazów, Przesyłanie danych za pośrednictwem środków elektronicznych, Przekazywanie informacji za pomocą środków elektronicznych, Przesyłanie [transmisja] wiadomości, Przesyłanie treści audio-wizualnych za pośrednictwem satelity lub interaktywnych sieci multimedialnych, Przesyłanie wiadomości, Telekomunikacja informacyjna (w tym strony internetowe), Telekomunikacja informacyjna, Telematyczna komunikacja za pośrednictwem terminali komputerowych, Telematyczna transmisja danych i przekaz plików, Transfer cyfrowy danych, Transmisja danych, Transmisja danych na rzecz osób trzecich, Transmisja danych, wiadomości i informacji, Transmisja dźwięku, wideo i informacji, Transmisja dźwięku przez środki elektroniczne, Transmisja dźwięku za pośrednictwem interaktywnych sieci multimedialnych, Transmisja elektroniczna komunikatów pisemnych, Transmisja filmów wideo, Transmisja informacji do celów biznesowych, Transmisja i odbiór [transmisja] informacji z baz danych za pośrednictwem sieci telekomunikacyjnej, Transmisja informacji giełdowych za pomocą mediów telekomunikacyjnych, Transmisja informacji poprzez systemy komunikacji wideo, Transmisja informacji poprzez kody telematyczne, Transmisja informacji do celów domowych, Transmisja informacji w dziedzinie audiowizualnej, Transmisja informacji z baz danych za pośrednictwem sieci telekomunikacyjnych, Transmisja informacji za pośrednictwem elektronicznych sieci komunikacyjnych, Transmisja krótkich wiadomości, Transmisja krótkich wiadomości [SMS], obrazów, mowy, dźwięku, muzyki i komunikatów tekstowych pomiędzy mobilnymi urządzeniami telekomunikacyjnymi, Transmisja nagrań dźwiękowych lub wizualnych za pośrednictwem sieci, Transmisja obrazu za pośrednictwem interaktywnych sieci multimedialnych, Transmisja wiadomości i aktualności, Transmisja wiadomości i obrazów, Usługi agencji prasowej [komunikacja], Usługi agencji prasowych, Usługi agencji prasowych w zakresie transmisji elektronicznej, Użytkowanie elektronicznych sieci komunikacyjnych, Użytkowanie sieci telekomunikacyjnej, Użytkowanie systemów telekomunikacyjnych, Wideokonferencje, Wirtualne pokoje rozmów [chatroom] zakładane poprzez wysyłanie wiadomości tekstowych, Wysyłanie, otrzymywanie i przekazywanie wiadomości, **39** Dostawa, wysyłanie i dystrybucja gazet i czasopism, **41** Publikowanie, sprawozdawczość i pisanie tekstów, Usługi edukacyjne, rozrywkowe i sportowe, Publikowanie tekstów, innych niż teksty reklamowe, Usługi w zakresie szkoleń na odległość, Usługi nauczania i organizowania konkursów edukacyjnych, Usługi dotyczące publikowania książek i tekstów innych niż teksty reklamowe, Publikacja elektroniczna on-line książek, periodyków i tekstów innych niż teksty reklamowe, Organizowanie, obsługa i prowadzenie seminariów, sympozjów, konferencji, kongresów i zjazdów.

(111) **357226** (220) 2021 12 08 (210) 537440

(151) 2022 06 21 (441) 2022 03 07

(732) BONNIER BUSINESS (POLSKA) SPÓŁKA Z OGRANICZONĄ ODPOWIEDZIALNOŚCIĄ, Warszawa (PL)

(540) (znak słowno-graficzny)

(540) Supertalenty w Medycynie

(540)



(591) granatowy, jasnoniebieski, jasnoszary

(531) 29.01.13, 27.05.01, 26.11.03, 26.11.02, 26.11.13, 26.13.25

(510), (511) **16** Materiały drukowane, Materiały szkoleniowe i instruktażowe, Banery wystawowe z papieru, Biuletyny [materiały drukowane], Biuletyny informacyjne, Broszury, Certyfikaty drukowane, Czasopisma branżowe, Czasopisma fachowe, Czasopisma [periodyki], Długopisy kolorowe, Druki, Druki handlowe, Drukowane arkusze informacyjne, Drukowane ankiety, Drukowane dyplomy [nagrody], Drukowane emblematy, Drukowane etykiety papierowe, Drukowane foldery informacyjne, Drukowane materiały dydaktyczne, Drukowane materiały ilustracyjne, Drukowane materiały piśmienne, Drukowane materiały szkoleniowe, Drukowane nagrody, Drukowane papierowe tablice reklamowe, Drukowane ulotki informacyjne, Dyplomy drukowane, Etui do notatników, Gazety, Gazety codzienne, Kalendarze, Katalogi, Komunikaty prasowe [materiały drukowane], Materiały piśmienne, Materiały piśmienne i wyposażenie edukacyjne, Notesy, Notesy [artykuły papiernicze], Organizery osobiste, Organizery na biurko, Papierowe artykuły piśmienne, Periodyki, Periodyki [czasopisma], Periodyki drukowane, Plakaty reklamowe, Plakaty z kartonu, Plakaty wykonane z papieru, Plakietki z tektury, Plakietki papierowe, Plany drukowane, Publikacje drukowane, Publikacje edukacyjne, Publikacje periodyczne drukowane, Publikacje promocyjne, Publikacje reklamowe, Raporty, Reklamy drukowane, Terminarze miesięczne, Terminarze na biurko, Terminarze [materiały drukowane], Terminarze kieszonkowe, Terminarze, Wykłady drukowane, **35** Usługi reklamowe, marketingowe i promocyjne, Doradztwo, konsultacje i pomoc w zakresie reklamy, marketingu i promocji, Dystrybucja materiałów reklamowych, marketingowych i promocyjnych, Oferowanie i wynajem przestrzeni reklamowej, czasu reklamowego i mediów na reklamy, Udostępnianie powierzchni reklamowej, czasu reklamowego i mediów, Usługi programów lojalnościowych, motywacyjnych i promocyjnych, Usługi public relations, Usługi w zakresie targów i wystaw handlowych, Usługi w zakresie wystaw i prezentacji produktów, Administrowanie dotyczące marketingu, Administrowanie konkursami w celach reklamowych, Administrowanie programami motywacyjnymi w celu promowania sprzedaży towarów i usług dla osób trzecich, Administrowanie zawodami w celach reklamowych, Agencja public relations, Agencje reklamowe, Aktualizowanie informacji reklamowych w komputerowej bazie danych, Analiza odbioru reklamy, Analiza reakcji na reklamę i badania rynkowe, Analiza świadomości społecznej w dziedzinie reklamy, Analizy odbioru reklamy, Analizy w zakresie reklamy, Dokonywanie uzgodnień w zakresie reklamy, Doradztwo w dziedzinie zarządzania działalnością gospodarczą i marketingu, Dostarczanie biznesowych informacji marketingowych, Dostarczanie informacji marketingowych, Dostarczanie informacji marketingowej, Dostarczanie informacji marketingowych za pośrednictwem stron internetowych, Dostarczanie informacji na temat reklamy, Dostarczanie przewodników reklamowych do przeszukiwania konsultowanych online, Działalność reklamowa, w szczególności w dziedzinie sieci telematycznych i telefonicznych, Elektroniczne publikowanie druków w celach reklamowych, Gromadzenie informacji związanych z reklamą, Indeksowanie stron internetowych w celach handlowych lub reklamowych, Informacja marketingowa, Kampanie marketingowe, Kompilacja ogłoszeń reklamowych w celu wykorzystania ich jako strony internetowe, Kompilacja ogłoszeń reklamowych do wykorzystania w formie stron internetowych, Kompilacja ogłoszeń reklamowych do użytku w Internecie, Kompilacja, produkcja i rozpowszechnianie materiałów reklamowych, Kompilacja reklam, Kompilacja statystyk związa-

nych z reklamą, Marketing afiliacyjny, Marketing bezpośredni, Marketing cyfrowy, Marketing dotyczący promocji, Marketing finansowy, Marketing handlowy [inny niż sprzedaż], Marketing imprez i wydarzeń, Marketing internetowy, Marketing referencyjny, Marketing telefoniczny, Marketing towarów i usług na rzecz innych, Marketing ukierunkowany, Marketing w ramach wydawania oprogramowania, Oceny szacunkowe do celów marketingowych, Ogłoszenia drobne, Opracowywanie i realizacja planów i koncepcji medialnych i reklamowych, Opracowywanie kampanii promocyjnych, Opracowywanie strategii i pomysłów marketingowych, Opracowywanie i wdrażanie strategii marketingowych na rzecz innych, Optymalizacja dla wyszukiwarek internetowych, Optymalizacja stron internetowych, Optymalizacja wyszukiwarek do celów promocji dodatkowej, Organizacja i przeprowadzanie wydarzeń marketingowych, Organizacja i przeprowadzanie imprez reklamowych, Organizowanie i prowadzenie promocyjnych imprez marketingowych na rzecz osób trzecich, Organizowanie i przeprowadzanie wydarzeń promocyjnych, Organizowanie losowania nagród w celach promocyjnych, Organizowanie losowania nagród w celach reklamowych, Planowanie strategii marketingowych, Pośrednictwo w zakresie reklamy, Poszukiwania w zakresie patronatu, Prezentacja firm oraz ich towarów i usług w internecie, Produkcja filmów reklamowych, Produkcja i dystrybucja reklam radiowych i telewizyjnych, Produkcja materiałów reklamowych i reklam, Produkcja materiałów reklamowych, Produkcja nagrań dźwiękowych do celów marketingowych, Produkcja nagrań dźwiękowych do celów reklamowych, Produkcja nagrań dźwiękowych w celach reklamowych, Produkcja nagrań wideo do celów reklamowych, Produkcja nagrań wideo w celach reklamowych, Produkcja nagrań wideo w celach marketingowych, Produkcja reklam, Produkcja wizualnych materiałów reklamowych, Profelowanie konsumentów do celów komercyjnych lub marketingowych, Projektowanie badań marketingowych, Projektowanie broszur reklamowych, Projektowanie logo reklamowych, Projektowanie materiałów reklamowych, Projektowanie ulotek reklamowych, Promocja online sieci komputerowych i stron internetowych, Promocja, reklama i marketing stron internetowych on-line, Promocja sprzedaży, Promocja sprzedaży dla osób trzecich, Promowanie działalności gospodarczej, Promowanie [reklama] działalności gospodarczej, Promowanie sprzedaży przy użyciu mediów audiowizualnych, Promowanie sprzedaży towarów i usług innych podmiotów za pośrednictwem imprez promocyjnych, Promowanie towarów i usług osób trzecich, Promowanie towarów i usług osób trzecich przez sieć komputerową i komunikacyjną, Promowanie towarów i usług osób trzecich za pośrednictwem programów kart lojalnościowych, Promowanie towarów i usług osób trzecich poprzez preferowany przez klienta program, Promowanie towarów i usług osób trzecich za pośrednictwem reklam na stronach internetowych, Promowanie towarów i usług osób trzecich w Internecie, Promowanie towarów i usług osób trzecich za pośrednictwem globalnych sieci komputerowych, Promowanie usług finansowych i ubezpieczeniowych, na rzecz stron trzecich, Promowanie usług ubezpieczeniowych w imieniu osób trzecich, Promowanie wydarzeń specjalnych, Przygotowanie i rozmieszczanie reklam, Przygotowanie materiałów reklamowych, Przygotowywanie audiowizualnych prezentacji do użytku w reklamie, Przygotowywanie dokumentów reklamowych, Przygotowywanie handlowych tekstów reklamowych, Przygotowywanie i rozmieszczanie reklam, Przygotowywanie kampanii reklamowych, Przygotowywanie i umieszczanie reklam na rzecz osób trzecich, Przygotowywanie i umieszczanie reklam zewnętrznych na rzecz osób trzecich, Przygotowywanie materiałów reklamowych, Przygotowywanie materiałów promocyjnych i merchandisingowych dla osób trzecich, Przygotowywanie planów marketingowych, Publikowanie materiałów reklamowych, Publikowanie materiałów reklamowych online, Publikowanie tekstów reklamowych, Redagowanie tekstów reklamowych, Reklama, Reklama banerowa, Reklama bezpośredniej odpowiedzi, Reklama biznesowych stron internetowych, Reklama i marketing, Reklama i usługi reklamowe, Reklama online poprzez komputerową sieć komunikacyjną, Reklama online za pośrednictwem komputerowej sieci komunikacyjnej, Reklama online za pośrednictwem sieci komputerowej, Reklama poprzez przesyłanie materiałów reklamowych online dla osób trzecich poprzez elektroniczne sieci komunikacyjne, Reklama poprzez wszystkie publiczne środki komunikacji, Reklama promocyjna projektów badawczych, Reklama towarów i usług sprzedawców online za pośrednictwem przewodnika online

do przeszukiwania, Reklama typu „płać za kliknięcie”, Reklama w czasopismach, Reklama w czasopismach, broszurach i gazetach, Reklama w Internecie dla osób trzecich, Reklama w prasie popularnej i profesjonalnej, Reklama, w tym promowanie produktów i usług na rzecz osób trzecich za pomocą układów ze sponsorami i umów licencyjnych związanych z międzynarodowymi wydarzeniami sportowymi, Reklama za pomocą marketingu bezpośredniego, Reklama za pośrednictwem telefonu, Reklama za pośrednictwem mediów elektronicznych, w szczególności Internetu, Reklama za pośrednictwem sieci telefonii komórkowej, Reklama zewnętrzna, Reklamowe i sponsorowane teksty (tworzenie-), Reklamy online, Reklamy prasowe (przygotowywanie-), Reklamy telewizyjne, Reprodukacja materiału reklamowego, Rozwijanie koncepcji reklamowych, Rozpowszechnianie danych związanych z reklamą, Rozwój kampanii promocyjnych dla przedsiębiorstw, Skomputeryzowana promocja działalności gospodarczej, Sporządzanie raportów do celów marketingowych, Teksty (tworzenie reklamowych i sponsorowanych-), Telemarketing, Tworzenie reportaży reklamowych, Tworzenie tekstów reklamowych, Uaktualnianie materiałów reklamowych, Udostępnianie online przewodników reklamowych zawierających towary i usługi osób trzecich prowadzących handel online w Internecie, Udostępnianie raportów marketingowych, Udzielanie informacji dotyczących marketingu, Udzielanie informacji związanych z reklamą, Umieszczanie reklam, Usługi agencji reklamowych, Usługi konsultacyjne dotyczące pozyskiwania sponsorów, Usługi marketingowe, Usługi marketingowe świadczone za pomocą sieci cyfrowych, Usługi marketingowe za pośrednictwem wyszukiwarek internetowych, Usługi marketingu bezpośredniego, Usługi marketingu telefonicznego [z wyjątkiem sprzedaży], Usługi merchandisingu, Usługi ogłoszeniowe do celów reklamowych, Usługi planowania w zakresie reklamy, Usługi promocji działalności gospodarczej świadczone za pośrednictwem środków audiowizualnych, Usługi promocji działalności gospodarczej świadczone za pośrednictwem telefonu, Usługi promocji działalności gospodarczej świadczone za pośrednictwem teleksu, Usługi promocyjne i reklamowe, Usługi promocyjne świadczone za pośrednictwem telefonu, Usługi promocyjno-marketingowe przy użyciu mediów audiowizualnych, Usługi redaktorów w zakresie pisania tekstów do celów promocyjnych, Usługi reklamowe, Usługi reklamowe dotyczące inwestycji finansowych, Usługi reklamowe dotyczące nieruchomości, Usługi reklamowe dotyczące usług finansowych, Usługi reklamowe dotyczące gazet, Usługi reklamowe i marketingowe, Usługi reklamowe i marketingowe świadczone za pomocą mediów społecznościowych, Usługi reklamowe i marketingowe świadczone kanałami łącznościowych, Usługi reklamowe i marketingowe świadczone za pośrednictwem bloga, Usługi reklamowe i marketingowe online, Usługi reklamowe i promocyjne, Usługi reklamowe i promocyjne w zakresie sprzedaży, Usługi reklamowe mające na celu promowanie handlu elektronicznego, Usługi reklamowe na rzecz innych, Usługi reklamowe, promocyjne i public relations, Usługi reklamowe służące tworzeniu tożsamości korporacyjnej i tożsamości marki, Usługi reklamowe, w tym reklama on-line w sieci komputerowej, Usługi reklamowe w zakresie promocji usług maklerskich dotyczących akcji i innych papierów wartościowych, Usługi reklamowe w zakresie sprzedaży towarów, Usługi reklamowe w zakresie komercjalizacji nowych produktów, Usługi reklamowe za pośrednictwem bazy danych, Usługi reklamowe za pośrednictwem Internetu, Usługi reklamowe związane z prowadzeniem działalności gospodarczej, Usługi reklamowe związane z rekrutacją personelu, Usługi reklamowe związane z książkami, Usługi reklamowe związane z pracami publicznymi, Usługi reklamowe związane z robotami publicznymi, Usługi reklamy graficznej, Usługi reklamy prasowej, Usługi reklamy zewnętrznej, Usługi w zakresie marketingu produktów, Usługi w zakresie marketingu gospodarczego, Usługi w zakresie marketingu baz danych, Usługi w zakresie ogłoszeń drobnych, Usługi w zakresie opracowania graficznego do celów reklamowych, Usługi w zakresie promocji, Usługi w zakresie prezentacji przedsiębiorstw za pośrednictwem Internetu i innych mediów, Usługi w zakresie promocji działalności gospodarczej świadczone za pośrednictwem środków audiowizualnych, Usługi w zakresie promocji działalności gospodarczej świadczone za pośrednictwem telefonu, Usługi w zakresie promocji działalności gospodarczej świadczone za pośrednictwem teleksu, Usługi w zakresie promocji sprzedaży, Usługi w zakresie publikowania tekstów reklamowych, Usługi w zakresie reklamy i promocji sprzedaży, Usługi w zakresie reklamy graficznej, Usługi w zakresie reklamy cyfrowej, Usługi w za-

kresie reklamy prasowej, Usługi w zakresie reklamy, Usługi w zakresie tożsamości korporacyjnej, Usługi w zakresie strategii rozwoju marki, Usługi w zakresie tworzenia marki (reklama i promocja), Usługi w zakresie zakupu środków przekazu [miejsca i czasu w mediach], Usługi wprowadzania produktów na rynek, Usługi współpracy z blogerami, Usługi zarządzania społecznością online, Usługi związane z publiczną prezentacją produktów, Wprowadzanie na rynek nowych produktów, Wsparcie w dziedzinie komercjalizacji produktów, Wydawanie i aktualizacja tekstów reklamowych, Wyświetlanie reklam dla osób trzecich, Wykonywanie materiałów reklamowych, Wydawanie ulotek reklamowych, Zamieszczanie ogłoszeń dla osób trzecich, Zapewnianie rankingów użytkowników w celach handlowych lub reklamowych, Zapewnianie recenzji użytkowników w celach handlowych lub reklamowych, Zarządzanie promocją sławnych osób, Zawieranie umów reklamowych na rzecz innych, Zawieranie umów w zakresie reklamy i promocji na rzecz osób trzecich, Zestawianie reklam w celu wykorzystania ich jako strony internetowej, Zestawianie reklam w celu wykorzystania ich na stronach internetowych, **38** Udostępnianie internetowego forum dyskusyjnego, Interaktywne przesyłanie treści wideo przez sieci cyfrowe, Interaktywne usługi wideo tekstowe, Mobilne usługi medialne w postaci elektronicznej transmisji medialnych treści rozrywkowych, Pakietowa transmisja danych i obrazów, Przesyłanie danych za pośrednictwem środków elektronicznych, Przekazywanie informacji za pomocą środków elektronicznych, Przesyłanie [transmisja] wiadomości, Przesyłanie treści audio-wizualnych za pośrednictwem satelity lub interaktywnych sieci multimedialnych, Przesyłanie wiadomości, Telekomunikacja informacyjna (w tym strony internetowej), Telekomunikacja informacyjna, Telematyczna komunikacja za pośrednictwem terminali komputerowych, Telematyczna transmisja danych i przekaz plików, Transfer cyfrowy danych, Transmisja danych, Transmisja danych na rzecz osób trzecich, Transmisja danych, wiadomości i informacji, Transmisja dźwięku, wideo i informacji, Transmisja dźwięku przez środki elektroniczne, Transmisja dźwięku za pośrednictwem interaktywnych sieci multimedialnych, Transmisja elektroniczna komunikatów pisemnych, Transmisja filmów wideo, Transmisja informacji do celów biznesowych, Transmisja i odbiór [transmisja] informacji z baz danych za pośrednictwem sieci telekomunikacyjnej, Transmisja informacji giełdowych za pomocą mediów telekomunikacyjnych, Transmisja informacji poprzez systemy komunikacji wideo, Transmisja informacji poprzez kody telematyczne, Transmisja informacji do celów domowych, Transmisja informacji w dziedzinie audiowizualnej, Transmisja informacji z baz danych za pośrednictwem elektronicznych sieci komunikacyjnych, Transmisja krótkich wiadomości, Transmisja krótkich wiadomości [SMS], obrazów, mowy, dźwięku, muzyki i komunikatów tekstowych pomiędzy mobilnymi urządzeniami telekomunikacyjnymi, Transmisja nagrań dźwiękowych lub wizualnych za pośrednictwem sieci, Transmisja obrazu za pośrednictwem interaktywnych sieci multimedialnych, Transmisja wiadomości i aktualności, Transmisja wiadomości i obrazów, Usługi agencji prasowej [komunikacja], Usługi agencji prasowych, Usługi agencji prasowych w zakresie transmisji elektronicznej, Użytkowanie elektronicznych sieci komunikacyjnych, Użytkowanie sieci telekomunikacyjnej, Użytkowanie systemów telekomunikacyjnych, Wideokonferencje, Wirtualne pokoje rozmów [chatroom] zakładane poprzez wysyłanie wiadomości tekstowych, Wysyłanie, otrzymywanie i przekazywanie wiadomości, Przesyłanie informacji tekstowej i obrazowej za pomocą komputera, **39** Dostawa, wysyłanie i dystrybucja gazet i czasopism, **41** Publikowanie, sprawozdawczość i pisanie tekstów, Usługi edukacyjne, rozrywkowe i sportowe, Publikowanie tekstów, innych niż teksty reklamowe, Konferencje (organizowanie i obsługa), Usługi w zakresie szkoleń na odległość, Usługi nauczania i organizowania konkursów edukacyjnych, Usługi dotyczące publikowania książek i tekstów innych niż teksty reklamowe, Publikacja elektroniczna on-line książek i periodyków, Publikowanie elektroniczne on-line publikacji zawartych w tej klasie, Organizowanie i prowadzenie seminariów, sympozjów, konferencji, kongresów i zjazdów.

(111) **357227** (220) 2021 09 02 (210) 533517
 (151) 2022 09 07 (441) 2022 05 23
 (732) KICZOR STANISŁAW PLC CONNEX, Toruń (PL)
 (540) (znak słowno-graficzny)

(540) PLCconnex INDUSTRIAL SURPLUS CENTER
(540)



(591) czarny, czerwony, szary, ciemnozielony
(531) 01.17.01, 15.07.01, 27.05.01, 29.01.14
(510), (511) **7** Roboty przemysłowe, Automaty przemysłowe stosowane do produkcji, Automaty przemysłowe do przenoszenia przedmiotów obrabianych, Automaty przemysłowe do zamocowywania przedmiotów w celu obróbki, Akcesoria do zaciskania przedmiotów obrabianych [części do maszyn], Amortyzatory jako części maszyn, **9** Astrometryczne urządzenia i przyrządy pomiarowe, Analizatory pracy silnika, Akumulatory, elektryczne, **37** Naprawy zespołów elektroniki i automatyki przemysłowej, Usługi w zakresie regeneracji maszyn zużytych lub częściowo uszkodzonych, Usługi w zakresie serwisu techniki laserowej i elektroniki przemysłowej, Instalacja, konserwacja i naprawy maszyn, instalowanie i naprawa urządzeń elektrycznych, instalowanie, konserwacja oraz naprawy maszyn i urządzeń biurowych, Modernizacja urządzeń automatyki i elektroniki przemysłowej-wymiana podzespołów, zmiana oprogramowania i dodanie nowych funkcji, Remonty i naprawy urządzeń automatyki przemysłowej.

(111) **357228** (220) 2021 12 07 (210) 537439
(151) 2022 09 06 (441) 2022 05 23
(732) SANIWELL SPÓŁKA Z OGRANICZONĄ
ODPOWIEDZIALNOŚCIĄ SPÓŁKA KOMANDYTOWA, Kraków (PL)
(540) (znak słowno-graficzny)
(540) SaniWell WNĘTRZA POD KLUCZ WCHODZISZ I MIESZKASZ
(540)

SaniWell
WNĘTRZA POD KLUCZ
WCHODZISZ I MIESZKASZ

(591) ciemnoniebieski, niebieski, biały
(531) 26.04.02, 26.04.18, 27.05.01, 29.01.13
(510), (511) **35** Sprzedaż materiałów budowlanych, elementów konstrukcji budowlanych, materiałów instalacyjnych w tym do saun i spa, basenów kąpielowych, bojlerów, brodzików, grzejników do centralnego ogrzewania, dozowników środków odkażających do toaletach, kabin kąpielowych, kabin natryskowych, kabin natryskowych w zabudowie ściiennej, kabin parowo-natryskowych w zabudowie ściiennej, elementów szklanych do kabin, balkonów, barier, instalacji do kąpiele, misek klozetowych (wc), bidetów, czystych komór jako instalacji sanitarnych, kranów, natrysków, pryszniców, ogrzewania parowego, aparatury i armatury sanitarnej do instalacji sanitarnych, armatury do regulacji urządzeń wodnych lub gazowych oraz przepływów wodnych lub gazowych, umywalk, wanien łazienkowych, wanien z hydromasażem, wanien z wirowym ruchem wody, zlewozmywaków, materiałów służących do wykańczania wnętrz, sprzętu AGD, artykułów wyposażenia wnętrz, artykułów dekoracji wnętrz, mebli, gotowych projektów domów i mieszkań, usługi w zakresie reklamy promocji i marketingu, wydawanie, dystrybucja i rozpowszechnianie materiałów reklamowych, katalogów, prospektów, Wynajmowanie powierzchni na cele reklamowe, zapewnienie platformy internetowej dla nabywców i sprzedawców towarów i usług pozyskiwanie danych do komputerowych baz danych, wydawanie, usługi handlowe w zakresie obrotu towarami przy pomo-

cy przekazu elektronicznego i usługi promocyjno-marketingowe świadczone przy pomocy przekazu elektronicznego pośrednictwo w zawieraniu kontraktów przy pomocy przekazu elektronicznego, promocja sprzedaży dla osób trzecich, reprezentowanie interesów osób trzecich, Usługi agencji importowo-eksportowej, **37** Usługi w zakresie: wszelkich prac budowlanych, instalacji elektrycznych, instalacji systemów wodnokanalizacyjnych, instalacji sanitarnych, telekomunikacyjnych, gazowych i wykończeniowych, usług nadzoru budowlanego, realizacji i nadzoru nad przedsięwzięciami inwestycyjnymi polegającymi na budowie i/lub przygotowaniu obiektów mieszkalnych i niemieskalnych, usług remontowych, usług wykończeniowych, usług instalacyjnych, naprawy obiektów budowlanych, restauracja budynków i ich wnętrz, konserwacji obiektów budowlano-mieszkaniowych, roboty wodno-inżynierskie, prace budowlano-wykończeniowe w zakresie wystroju wnętrz, sprzątnięcie i czyszczenie obiektów, doradztwo w zakresie usług budowlanych, instalacyjnych, wykończeniowych, doradztwo budowlane, **42** Projektowanie techniczne, projektowanie architektoniczne w zakresie budowli i ich otoczenia, projektowanie instalacji budowlanych, infrastruktury, projektowanie ogólnobudowlane, projektowanie wnętrz i dekoracja wnętrz, wzornictwo przemysłowe, ekspertyzy inżynierskie, usługi w zakresie doradztwa technicznego w tym w zakresie konstrukcji i wyposażenia budynków, usługi programowania w tym automatyki obiektów, tworzenie programów komputerowych, zarządzanie stronami internetowymi (hosting), doradztwo w zakresie tworzenia, wdrażania i nadzoru systemów świadczenia usług internetowych, projektowanie graficzne, tworzenie i utrzymywanie stron internetowych dla osób trzecich, opracowywanie serwisów internetowych, projektowanie stron korporacyjnych i wizerunkowych.

(111) **357229** (220) 2021 10 21 (210) 535571
(151) 2022 09 20 (441) 2022 06 06
(732) EKOLAND POLSKA SPÓŁKA AKCYJNA, Kraśnik (PL)
(540) (znak słowno-graficzny)
(540) EKOLAND
(540)



(591) granatowy, niebieski, pomarańczowy, biały
(531) 03.04.04, 03.04.24, 03.04.26, 27.05.01, 29.01.13, 26.07.25
(510), (511) **6** Metalowe kontenery na odpady, Metalowe kosze na odpady do użytku w przemyśle, Pojemniki metalowe, Pojemniki na kompost metalowe, Metalowe pojemniki do przechowywania, Pojemniki metalowe do celów transportowych, Kontenery na śmieci [kosze] z metalu, **10** Pojemniki na odpady medyczne, Pudełka przystosowane na odpady medyczne, Pojemniki na odpady pochodzenia medycznego, Torby do zbierania odpadów fizjologicznych, Pojemniki specjalnie dostosowane do usuwania instrumentów medycznych, strzykawek i innych zanieczyszczonych odpadów medycznych, **21** Pojemniki na śmieci i odpadki, Kosze na odpadki z gospodarstw domowych, Pojemniki na kompost do użytku domowego, Kosz na śmieci, Kontenery na śmieci, Wiadra na śmieci, Kosze na śmieci papierowe, Metalowe kosze na śmieci, Podręczne kosze na śmieci papierowe, Kosze na śmieci z pedałem, Dopasowane pokrywy pojemników na śmieci, Niemetale kosze do segregacji śmieci do celów domowych, **35** Analiza cen i kosztów w związku z utylizacją, usuwaniem, transportem i recyklingiem odpadów, Prowadzenie działalności reklamowej, promocyjnej i marketingowej, Badania i analizy rynku, Badania opinii publicznej, Organizowanie pokazów, wystaw i targów w celach handlowych i reklamowych, Doradztwo w zakresie prowadzenia działalności gospodarczej i zarządzania, Sprzedaż zużytych baterii i akumulatorów oraz odpadów i złomu, Organizowanie wystaw w celach handlowych lub reklamowych, Reklama, Rozpowszechnianie i publikowanie materiałów reklamowych, Targi (organizowanie) w celach handlowych i reklamo-

wych, Usługi w zakresie marketingu mające na celu poznanie potrzeb klientów, ustalenie wielkości produkcji oraz metod dystrybucji towarów/usług, sprzedaży i reklamy towarów/usług, Promocja towarów, usług, idei i zasad postępowania polegająca na wywoływaniu proekologicznych postaw producentów dóbr oraz zachowań u odbiorców dóbr, Doradztwo w zakresie działalności gospodarczej dla przedsiębiorstw produkujących opakowania i/lub materiały do pakowania, Doradztwo organizacyjne i specjalistyczne w sprawach działalności gospodarczej, Udzielanie porad w zakresie działalności gospodarczej przedsiębiorstwom produkującym lub używającym opakowania, Pomoc w zarządzaniu systemami gospodarki odpadami i odbioru zbieranych selektywnie odpadów, Pomoc osobom trzecim, jednostkom samorządu terytorialnego, w zakresie planowania systemów obsługi selektywnej zbiórki odpadów, Pomoc osobom trzecim, jednostkom samorządu terytorialnego w zakresie ewidencjonowania zbieranych odpadów, Zarządzanie gospodarką odpadami oraz odzyskiem i recyklingiem odpadów, **37** Budowa składowisk odpadów, Budowa zakładów unieszkodliwiania odpadów, Wywóz odpadów [czyszczenie], Usuwanie odpadów [usługi czyszczenia], Zbieranie śmieci i zbiórka odpadów, Usługi usuwania odpadów niebezpiecznych [usługi czyszczenia], Odblokowywanie pojemników do wywozu odpadów, Czyszczenie pojemników do przechowywania, **39** Zbiór odpadów, Składowanie odpadów, Gromadzenie odpadów, Przechowywanie odpadów, Usuwanie odpadów, Transport odpadów, Usługi wywozu odpadów, Zbieranie odpadów komercyjnych, Wywóz i transport odpadów, Zbieranie płynnych odpadów, Zbieranie odpadów domowych, Zbieranie odpadów przemysłowych, Usuwanie odpadów [transport], Transport odpadów skażonych, Składowanie odpadów skażonych, Składowanie odpadów radioaktywnych, Transport odpadów medycznych i odpadów specjalnych, Składowanie oleju odpadowego, Zbieranie kontenerów na odpady, Pozbywanie się [transport] odpadów, Transport odpadów na wysypiska, Transport i przechowywanie odpadów, Usługi transportu niebezpiecznych odpadów, Zaopatrywanie w ciepło odpadowe, Wynajem pojemników do przechowywania odpadów, Wynajmowanie pojemników do transportu odpadów, Wynajem i dzierżawa pojazdów samochodowych, bez motocykli, Zbieranie pojemników na materiały odpadowe, Oczyszczanie [usuwanie i transport] z odpadów, Obsługa w zakresie gospodarowania [transport] odpadkami, Odbiór odpadów pochodzenia zwierzęcego i roślinnego, Zbieranie odpadów i śmieci przemysłowych i pochodzących z gospodarstw domowych, Wypożyczanie pojemników do magazynowania, Usługi wynajmu pojemników transportowych, Wynajem pojemników do recyklingu, Zbieranie śmieci, Wywóz śmieci, Transport, magazynowanie, składowanie odpadów lub surowców odzyskanych, Pomoc osobom trzecim, jednostkom samorządu terytorialnego w zakresie usługi wywozu pozostałych odpadów, Pomoc osobom trzecim, jednostkom samorządu terytorialnego w zakresie usługi zabezpieczania miejsc do sortowania i konfekcjonowania zbieranych surowców wtórnych, Udzielanie porad konsumentom i przedsiębiorcom na temat transportu, Pomoc osobom trzecim, jednostkom samorządu terytorialnego w zakresie wywozu zalegającego śniegu, **40** Przetwarzanie odpadów, Spalanie odpadów, Recykling odpadków i odpadów, Niszczenie odpadów, Obróbka odpadów, Usuwanie odpadów jako obróbka odpadów, Odkazanie odpadów nuklearnych, Obróbka i przetwarzanie odpadów, Obróbka odpadów chemicznych, Obróbka odpadów toksycznych, Obróbka odpadów, Przetwórstwo odpadów nuklearnych, Obróbka odpadów przemysłowych, Obróbka niebezpiecznych odpadów, Unieszkodliwianie i przetwarzanie odpadów, Rafinacja odpadów dentystycznych, Przetwarzanie oleju odpadowego, Obróbka materiałów odpadowych, Spalanie śmieci i odpadów, Niszczenie odpadów i śmieci, Usuwanie przemysłowych odpadów toksycznych, Utylizacja i unieszkodliwianie odpadów przemysłowych, Pozyskiwanie materiałów z odpadów, Obróbka [recykling] odpadów radioaktywnych, Recykling i uzdatnianie odpadów, Chemiczny recykling produktów odpadowych, Obróbka chemiczna produktów odpadowych, Obróbka odpadów niebezpiecznych poprzez hermetyzację, Pozyskiwanie składników z pozostałości odpadów, Wynajem urządzeń do kruszenia odpadów, Wynajem urządzeń do zagęszczania odpadów, Odzyskiwanie surowców wtórnych odpadów przemysłowych, Pozyskiwanie minerałów zawartych w pozostałościach odpadów, Udzielanie informacji związanych z recyklingiem odpadów, Usługi w zakresie zarządzania odpadami [recykling], Doradztwo związane z recyklingiem odpadów i śmieci, Doradztwo związane

ze spalaniem odpadów i śmieci, Doradztwo związane z niszczeniem odpadów i śmieci, Sortowanie odpadów i materiałów nadających się do recyklingu, Sortowanie odpadów, w tym niebezpiecznych, Obróbka odpadów przemysłowych w celu sekwestracji dwutlenku węgla, Przetwarzanie odpadów i materiałów nadających się do recyklingu, Usługi uzdatniania gleby, odpadów lub wody [usługi remediacji środowiska], Obróbka materiałów odpadowych w dziedzinie kontroli zanieczyszczenia środowiska naturalnego, Usługi informacyjne, doradcze i konsultacyjne związane z recyklingiem odpadów i śmieci, Udzielanie informacji związanych z wynajmem maszyn i urządzeń do zagęszczania odpadów, Udzielanie informacji związanych z wynajmem maszyn i urządzeń do kruszenia odpadów, Recykling papieru, Recykling minerałów, Recykling złomu, Recykling metali, Recykling chemikaliów, Recykling odzieży, Recykling opon, Usługi recyklingowe, Recykling tworzyw sztucznych, Recykling rozpuszczalników organicznych, Obróbka chemikaliów [recykling], Obróbka [recykling] niebezpiecznych produktów, Obróbka i recykling opakowań, Obróbka [recykling] niebezpiecznych płynów, Obróbka i przetwarzanie odzieży do celów recyklingu, Obsługa w zakresie zarządzania odpadami, Usługi informacyjne, doradcze i konsultacyjne związane ze zbiórką i zagospodarowaniem odpadów w szczególności zużytego sprzętu elektrycznego i elektronicznego, zużytych baterii i akumulatorów, Przetwarzanie odpadów metalowych i niemetalowych włączając złom i wyroby wybrakowane, Rozpowszechnianie informacji dotyczących zagospodarowania odpadów w tym poprzez Internet, Zbiórka surowców odzyskanych, Eliminacja odpadów i surowców odzyskanych z segregacji odpadów metodą chemiczną, fizyczną, biologiczną, Segregacja odpadów i surowców odzyskanych, Udzielanie porad konsumentom i przedsiębiorcom na temat segregacji, przetwarzania i eliminacji odpadów i surowców odzyskanych z odpadów, Udzielanie porad konsumentom i przedsiębiorcom na temat odpadów, zmniejszania produkcji odpadów, zbiórki odpadów, Doradztwo w zakresie gospodarowania odpadami, odzysku i recyklingu odpadów opakowaniowych, Doradztwo przedsiębiorcom w zakresie prowadzonej przez nich działalności gospodarczej w zakresie odzyskiwania i recyklingu odpadów, Organizowanie selektywnej zbiórki odpadów, Prowadzenie składowisk odpadów, Prowadzenie zakładów unieszkodliwiania odpadów, Unieszkodliwianie odpadów takich jak urządzenia gospodarstwa domowego, sprzęt teleinformatyczny i telekomunikacyjny, sprzęt audiowizualny, instrumenty muzyczne, urządzenia medyczne, sprzęt laboratoryjny, przyrządy do nadzoru i kontroli, urządzenia zawierające freony, magnetyczne i optyczne nośniki informacji, urządzenia elektryczne, sprzęt komputerowy, elektryczny i elektroniczny, Odzyskiwanie metali z odpadów, Oczyszczanie metali i ich obróbka, Odzyskiwanie surowców z odpadów, Przerób termiczny tworzyw sztucznych, granulowanie tworzyw sztucznych, termiczna utylizacja odpadów zwierzęcych, organicznych i komunalnych oraz osadów ściekowych, Doradztwo związane z odzyskiem i recyklingiem odpadów, **42** Analizy w zakresie inżynierii technologicznej, Badania inżynierskie, Badania z zakresu analizowania odpadów, Doradztwo techniczne w zakresie doboru i stosowania materiałów opakowaniowych, Udzielanie porad technicznych na temat rozwoju, wyboru i używania opakowań i materiałów pakowych, Doradztwo techniczne w zakresie produkcji materiałów do pakowania i opakowań, Doradztwo techniczne w zakresie znakowania opakowań, Doradztwo techniczne w dziedzinie pozyskiwania i zagospodarowywania surowców wtórnych, Doradztwo techniczne, Doradztwo techniczne w zakresie produkcji, Dostarczanie raportów inżynierskich, Doradztwo w zakresie ochrony środowiska, udzielanie porad konsumentom i przedsiębiorcom na temat ochrony środowiska, Ekspertyzy i opinie w zakresie ochrony środowiska, ekologii, Monitoring środowiskowy obszarów składowania odpadów, Monitoring środowiskowy terenów utylizacji odpadów, Gromadzenie informacji w zakresie ochrony środowiska, Ekspertyzy i opinie techniczne w zakresie odzysku i recyklingu odpadów, odpadów opakowaniowych.

(111) **357230** (220) 2021 10 06 (210) 534979
 (151) 2022 09 13 (441) 2022 05 30
 (732) MEDICAL EDUCATION SPÓŁKA Z OGRANICZONĄ
 ODPOWIEDZIALNOŚCIĄ, Warszawa (PL)
 (540) (znak słowno-graficzny)
 (540) m medical education oficyna wydawnicza

(540)



(591) ciemnoszary, niebieski, szary
 (531) 29.01.12, 27.05.01, 27.05.09, 27.05.10, 27.05.11, 27.05.22, 01.07.06, 01.07.12, 26.11.01, 26.11.05, 26.11.08, 26.11.10
 (510), (511) **16** Dzienniki, Czasopisma [periodyki], Prospekty, Książki, Plakaty reklamowe, Kalendarze, **35** Usługi agencji reklamowych z wykorzystaniem metod słownych, dźwiękowych, audiowizualnych, multimedialnych i internetowych, Dystrybucja materiałów reklamowych, Publikowanie tekstów reklamowych, Organizacja wystaw, targów i konkursów w celach reklamowych, Produkcja reklam, **41** Usługi wydawnicze, Usługi produkcji filmów, Usługi prezentacji audiowizualnych, Organizowanie seminariów, konkursów, konferencji i kongresów, wystaw i targów edukacyjnych i/lub rozrywkowych, Usługi edukacyjne w zakresie różnych dziedzin medycyny, w tym edukacja korespondencyjna, Informacja o edukacji, rekreacji, Fotoreportaże, Publikowanie tekstów innych niż reklamowe, Publikowanie książek, w tym publikacja elektroniczna on-line, Elektroniczna publikacja tekstów i druków, innych niż reklamowe, w Internecie.

(111) **357231** (220) 2021 10 07 (210) 534976
 (151) 2022 09 13 (441) 2022 05 30
 (732) EL-PLUS SPÓŁKA Z OGRANICZONĄ ODPOWIEDZIALNOŚCIĄ, Chorzów (PL)
 (540) (znak słowno-graficzny)
 (540) MEGA CENNIK
 (540)



(591) szary, czerwony, biały
 (531) 27.05.01, 27.05.09, 27.05.10, 27.05.17, 26.04.01, 26.04.04, 26.04.07, 26.04.09, 29.01.13
 (510), (511) **35** Usługi reklamowe związane z prowadzeniem działalności gospodarczej, Usługi w zakresie reklamy osób trzecich, Organizowanie kampanii reklamowych, Usługi marketingowe i menadżerskie, Doradztwo handlowe w zarządzaniu działalnością gospodarczą, Pośrednictwo w zakresie transakcji handlowych i umów handlowych, Negocjowanie transakcji handlowych dla osób trzecich, Pomoc w zakresie działalności gospodarczej, Usługi w zakresie administracji biurowej, usługi sekretarskie i biurowe dla osób trzecich, Badania i analizy marketingowe, Kompilacja i systematyzacja danych w komputerowych bazach danych, Wyszukiwanie danych w komputerowych bazach danych dla osób trzecich, Systematyzacja danych, Usługi w zakresie administrowania działalnością gospodarczą w celu obsługi transakcji sprzedaży dokonywanych za pomocą Internetu, Kompilacja on-line komputerowych baz danych i baz komputerowych przeszukiwanych on-line w dziedzinie serwisów społecznościowych, Rozpowszechnianie informacji gospodarczych.

(111) **357232** (220) 2021 02 09 (210) 524325
 (151) 2022 09 16 (441) 2021 03 01
 (732) LUDYGA BARBARA, Katowice (PL)
 (540) (znak słowny)
 (540) Aturi Orient Massage
 (510), (511) **35** Usługi sprzedaży detalicznej w zakresie kosmetyków, Usługi sprzedaży detalicznej w zakresie artykułów kosmetycznych, Usługi sprzedaży detalicznej w zakresie świec zapachowych, Usługi sprzedaży detalicznej w zakresie kadzidełek, Usługi sprzedaży detalicznej w zakresie akcesoriów SPA, **44** Masaż, Masaże, Usługi konsultacji związane z masażami, Usługi kosmetyczne, Usługi kosmetycznej pielęgnacji ciała, Zabiegi kosmetyczne, Zabiegi kosmetyczne dla cia-

ła, Zabiegi kosmetyczne dla twarzy, Nakładanie produktów kosmetycznych na twarz, Nakładanie produktów kosmetycznych na ciało, Usługi w zakresie kuracji odchudzających, Usługi w zakresie pielęgnacji skóry, Usługi zabiegów kosmetycznych na twarz i ciało, Usługi zabiegów na cellulitis, Usługi zabiegów na cellulit, Usuwanie cellulitu z ciała, Zabiegi pielęgnacji urody.

(111) **357233** (220) 2020 07 13 (210) 516025
 (151) 2022 09 16 (441) 2020 08 24
 (732) GAŚKA SPÓŁKA Z OGRANICZONĄ ODPOWIEDZIALNOŚCIĄ, Jerzmanowice (PL)
 (540) (znak słowno-graficzny)
 (540) JAG
 (540)



(591) żółty
 (531) 29.01.02, 27.05.01
 (510), (511) **7** aparaty wiążące, bębny [części maszyn], blachy odrzutnika, cepy, ciągniki ogrodowe jednoosiowe, cylindry (tłoki-), cylindry do maszyn, cylindry do silników, części kombajnów zbożowych, części pras kostkujących, części wariatora, czopy (łożyska dla-), czopy [części maszyn], czółenka [części maszyn], darń (pługi do zdejmowania-), dławnice [części maszyn], dłuta [przecinaki] do maszyn, filtry [części maszyn lub silników], filtry [wkłady] do maszyn filtrujących, filtry powietrza chłodnic silników, formowanie maszynowe (maszyny do-), formy [części maszyn], gaźniki, głowice cylindrów do silników, głowice wiertnicze [części maszyn], grabie do zgrabiarek, hamulcowe (klocki-) inne niż do pojazdów, hamulcowe (okładziny-) inne niż do pojazdów, hamulcowe (szczęki-) inne niż do pojazdów, hydrauliczne (silniki-), hydrauliczne (turbiny-), iglice, imaki do narzędzi [części maszyn], klepiska, koła maszyn, koła pasowe (pasy do-), koła zamachowe (maszynowe-), koła zębate [zespoły] maszynowe, kołowroty, kombajny zbożowe, korby [części maszyn], kosiarki, kosiarki-snopowięzańki, kosiarki (ostrza do-), kosiarki ogrodowe [maszyny], krajalnice [maszyny], krajarki do roślin okopowych [maszyny], kultywatory [maszyny], lemiesz pługów, linki sterownicze do maszyn lub silników, łańcuchy napędowe inne niż do pojazdów lądowych, łożyska [części maszyn], łożyska do wałów transmisyjnych, łożyska kulkowe, łożyska kulkowe (koszyczki do-) łożyskowe (kozły-) do maszyn, łuskarki ziarna, maszyn (koła-), maszyny (kota zamachowe-), młocarnie, młotki [części maszyn], młyny zbożowe, napęd (mechanizmy-) inne niż do pojazdów lądowych, napędowe (łańcuchy-) inne niż do pojazdów lądowych, narzędzia (imaki do-) [części maszyn], narzędzia [części maszyn], noże [części maszyn], ogrodowe (ciągniki) jednoosiowe, oplatarki [maszyny], osie do maszyn, osłony maszyn, ostrza [części maszyn], ostrza do kosiarek, ostrza do sieczkami, ostrzarki narzędziowe [maszyny], palce, panewki, paski napędowe do wentylatorów silników, pasy do kół pasowych, pasy do maszyn, pasy do prądnic, pasy do przenośników, pasy do silników, pasy napędowe do podnośników, pasza (prasy do-), pielienie (maszyny do-), pierścienie smarowe [części maszyn], pierścienie tłokowe, pługi, pługi (lemiesz do-), podajniki [części maszyn], podnośniki zębatkowe, podstawy [statywy] maszyn, pokrywy [części maszyn], pompy (membrany do-), pompy [części maszyn lub silników], prasy [maszyny do celów przemysłowych], prowadnice do maszyn, przekładnie do maszyn, przekładnie zębate inne niż do pojazdów lądowych, regulatory [części maszyn], roboty [maszyny], rolnicze (maszyny-), separatory para-olej [odolejacz pary], sieczkarnia (ostrza do-), sieczkarnie, siewniki [maszyny], sita [maszyny lub części maszyn], smarownice [części maszyn], snopowięzańki, sortownice, sprzężyny [części maszyn], sprzęgła inne niż do pojazdów lądowych, sprzęgła stałe [złącza] inne niż do pojazdów lądowych, szczotki [części maszyn], świece zapłonowe do silników spalinowych, targańce, tłoki [części maszyn lub silników], tłoki do cylindrów, tłoki silników, tłumiki do silników, tłumiki wydechu do silników, ubijaki [maszyny], uchwyty [części maszyn], uchwyty do ostrzy [części maszyn], walcarki, walcarki (walce do-), wały (sprzęgła stałe-) [maszyny], wały korbowe, wały transmisyjne (łożyska do-), wały transmisyjne inne niż do pojazdów lądowych, wentylatory do silników, wialnie, wiązarki do siana, wtryskiwacze do silników, wydech (tłumiki-) do silników, zawijanie (maszyny do-) [pakowanie], zawory [części

maszyn lub silników], zawory [części maszyn], zawory klapowe [części maszyn], zębate (koła-) [zespoły] maszynowe, zębátky, zgrabiarki, ziarno (dmuchawy lub wentylatory do sprężania, zasysania i transportu), ziarno (łuskarki-), ziarno (oczyszczalnie złożone-) [łuszczarki], złącza [części silników], żniwiarki, **8** bagnety, chwasty (narzędzia do niszczenia-) ręczne, kosiarki, kosiarki ogrodowe ręczne [narzędzia], kosy, kosy (osełki do-), motyki, motyki grace [narzędzia], ogrodnictwo (narzędzia do-) ręczne uruchamiane ręcznie, ostrza kos, sierpy, żyłki.

(111) **357234** (220) 2020 02 11 (210) 510106
 (151) 2022 09 12 (441) 2020 04 20
 (732) Peer Pharm Ltd, Rosh Ha'ayin (IL)
 (540) (znak słowny)
 (540) NUTRIVEDA
 (510), (511) **3** artykuły do pielęgnacji i upiększania włosów, środki toaletowe, kosmetyki.

(111) **357235** (220) 2021 05 31 (210) 529657
 (151) 2022 10 11 (441) 2022 06 27
 (732) CENTRUM PROJEKTOWO-WDROŻENIOWE DETRANS
 SPÓŁKA Z OGRANICZONĄ ODPOWIEDZIALNOŚCIĄ
 SPÓŁKA KOMANDYTOWA, Zabrze (PL)
 (540) (znak słowny)
 (540) ASz
 (510), (511) **7** Sprzęgła jako części maszyn, Sprzęgła inne niż do pojazdów lądowych, Sprzęgła do maszyn przemysłowych, Sprzęgła maszynowe, Sprzęgła sztywne do maszyn, Sprzęgła wkładkowe do maszyn, Sprzęgła kabłąkowe do maszyn, Sprzęgła przeponowe do maszyn, Sprzęgła podatne do maszyn, Sprzęgła kołnierzone do maszyn, Sprzęgła zębate do maszyn, Sprzęgła zębate przybębnowe, Sprzęgła i przekładnie do maszyn, inne niż do pojazdów lądowych, Elementy sprzęgła i przekładni maszynowych, inne niż do pojazdów lądowych oraz części do nich, Sprzęgła z bębniem hamulcowym do maszyn, Sprzęgła bez bębna hamulcowego do maszyn.

(111) **357236** (220) 2019 10 11 (210) 505482
 (151) 2022 09 13 (441) 2022 05 30
 (732) CASINO SPÓŁKA Z OGRANICZONĄ ODPOWIEDZIALNOŚCIĄ,
 Warszawa (PL)
 (540) (znak słowno-graficzny)
 (540) CASINO
 (540)

CASINO

(591) czerwony, biały
 (531) 27.05.01, 27.05.02, 27.05.03, 27.05.05, 29.01.12
 (510), (511) **35** prowadzenie usług w zakresie: agencji importowo-eksportowej, agencji reklamowych, organizowanie sprzedaży w trybie aukcji i przetargów publicznych, badania opinii publicznej, dekoracja wystaw sklepowych, prezentowanie i oferowanie w mediach produktów dla detalicznego handlu, doradztwo specjalistyczne w sprawach działalności gospodarczej, usługi impresariów w działalności artystycznej, edytorskie usługi w dziedzinie reklamy, handlowe informacje i porady udzielane konsumentom w punktach informacji konsumenckiej, administrowanie hotelami, pozyskiwanie danych do komputerowych baz danych, marketing, pokazy towarów, produkcja filmów reklamowych, agencje public relations, reklama za pośrednictwem sieci komputerowej, telewizyjnej, radiowej i prasowej, organizowanie wystaw i targów w celach handlowych lub reklamowych, tworzenie tekstów reklamowych i sponsorowanych, wynajem czasu reklamowego we wszystkich środkach przekazu, wynajmowanie nośników reklamowych, zarządzanie zbiorami informacyjnymi, **41** prowadzenie usług w zakresie: doradztwo zawodowe w zakresie edukacji lub kształcenia, edukacja, fotoreportaże, organizowanie konkursów piękności, montaż taśm wideo, nagrywanie filmów na taśmach wideo, filmowanie, organizowanie balów, organizacja pokazów mody w celach rozrywkowych, produkcja programów radiowych i telewizyjnych, organizowanie prowadzenia koncertów, prowadzenie zajęć fitness, usługi reporterskie, usługi studia nagrań i filmowych.

(111) **357237** (220) 2020 02 21 (210) 510484
 (151) 2022 09 19 (441) 2020 06 01
 (732) NOWIŃSKA MARTA, Wołomin (PL)
 (540) (znak słowno-graficzny)
 (540) Mr. ROLLO
 (540)



(591) czarny, zielony
 (531) 26.01.01, 26.01.18, 27.05.01, 29.01.12
 (510), (511) **16** chłonne arkusze papieru lub plastiku do pakowania żywności, utrzymujące wilgoć arkusze papieru lub plastiku do pakowania żywności, papier do pakowania, papier do zawijania, opakowania na żywność, tace z papieru, kartonu lub tworzyw sztucznych do pakowania żywności, opakowania z tworzyw sztucznych, opakowania z papieru lub kartonu, torebki na kanapki z papieru lub tworzyw sztucznych, materiały opakowaniowe z tworzyw sztucznych do kanapek, materiały amortyzujące lub wyściełające wykonane z papieru używane jako opakowania, torebki z papieru lub tworzyw sztucznych na artykuły żywnościowe, pudełka z papieru lub tworzyw sztucznych do pakowania, składane pudełka z papieru lub tworzyw sztucznych do pakowania, składane pudełka z papieru lub tworzyw sztucznych, pojemniki z papieru lub tworzyw sztucznych przeznaczone dla jedzenia na wynos, opakowania do butelek z papieru lub tworzyw sztucznych, pojemniki z papieru lub tworzyw sztucznych, folia do pakowania artykułów żywnościowych, serwetki, torebki do gotowania w kuchenkach mikrofalowych, materiały drukowane, naklejki adresowe, ulotki, jadłospisy, karty menu, **21** pojemniki i pudełka na kanapki, termoizolacyjne pojemniki na żywność lub napoje, termoizolacyjne tory na żywność lub napoje, pojemniki do przechowywania żywności: pojemniki na żywność zatrzymujące ciepło, zimne okłady do utrzymywania niskiej temperatury żywności i napojów, kubki z papieru lub tworzyw sztucznych, talerze z papieru lub tworzyw sztucznych, serwetniki, pudełka dozujące serwetki, papier, butelki, okładki, uchwyty na karty menu, przybory kuchenne, **29** zupy, kompot, napoje mleczne, kefir, jogurty, sałatki gotowe, sałatki owocowe, sałatki warzywne, sałatki z kurczakiem, surówki owocowe i warzywne, galaretki, dżemy, kompoty, pasty owocowe i warzywne, pasty mięsne, pasty rybne, pasty owocowe, pasty warzywne, potrawy z ryb dla ludzi, przekąski na bazie mięsa, drobiu, ryb, warzyw, jajek, owoców, owoców morza, gotowe posiłki zawierające mięso, drożdż, jajka, ryby, owoce, warzywa, owoce morza, gotowe posiłki zawierające głównie kurczaka, sosy do kurczaka, burgery, burgery mięsne, burgery sojowe, burgery warzywne, burgery z tofu, kurczak gotowany, kurczak smażony, kurczak grillowany, hummus, omelety, koktajle mleczne, koktajle warzywne, koktajle owocowe, maślanka, przetwory twarogowe, **30** gotowy lunch w pudełku składający się z ryżu, ziemniaków, kaszy, makaronu, batatów z dodatkiem mięsa, drobiu, ryb, warzyw, owoców, grzybów, ziół, nabiału, sosów, kanapki, kanapki nadziewane, desery, gotowe desery, wypieki, wyroby cukiernicze, czekolada i desery, ciasta, ciastka, wyroby cukiernicze, gofry, słodycze, batony, batoniki, batony zbożowe i energetyczne, suche i świeże makarony, kluski i pierogi, gotowe potrawy oparte na kluskach, gotowe potrawy z makaronu, gotowe potrawy oparte na ryżu, marynaty, potrawy i żywność na bazie mąki, muesli, naleśniki, puddingi, puddingi gotowe do spożycia, desery puddingowe, paszteciki, pesto, pizze, placki, płatki zbożowe, przekąski zbożowe, przekąski ryżowe, płatki zbożowe gotowe do spożycia, płatki śniadaniowe, owsianka i grysik, płatki owsiane z dodatkiem orzechów lub suszonych owoców (granola), spaghetti, sos do spaghetti, sushi, tabule, tarty, tortille, quiche, gotowe sosy, mięsne sosy, sosy do sałatek, musy, herbata, napoje na bazie herbaty, mrożona herbata, kawa, napoje na bazie kawy, preparaty roślinne zastępujące kawę, kakao, napoje na bazie

kakao, wyroby z kakao, **35** dystrybucja materiałów reklamowych, zarządzanie w zakresie zamówień handlowych, kolportaż próbek, uaktualnianie materiałów reklamowych, rozpowszechnianie ogłoszeń reklamowych, reklama, usługi sprzedaży detalicznej i hurtowej w związku ze środkami spożywczymi, usługi sprzedaży detalicznej i hurtowej za pomocą katalogów, globalnej sieci komputerowej i zamówień korespondencyjnych związane ze środkami spożywczymi, **39** dostarczanie towarów zamówionych korespondencyjnie za pomocą katalogów lub za pomocą globalnej sieci komputerowej, dostawa żywności, transport żywności, pakowanie żywności, usługi w zakresie dostarczania żywności, dostawa żywności i napojów przygotowanych do spożycia, pakowanie produktów, pakowanie towarów, **41** warsztaty kulinarne, szkolenia w zakresie cateringu, usługi konsultacyjne w zakresie zawodów kulinarnych, usługi edukacyjne dotyczące gotowania, usługi w zakresie edukacji dietetycznej, zapewnienie kursów edukacyjnych związanych z dietą, szkolenie w zakresie diety, **43** obsługa gastronomiczna z własnym zapleczem, produktami i transportem, usługi zaopatrzenia w żywność i napoje, serwowanie i oferowanie żywności i napojów dla gości, usługi cateringowe w zakresie zaopatrzenia w żywność, catering obejmujący żywność i napoje na bankiety, przyjęcia koktajlowe, zjazdy, targi, wystawy, seminaria, kongresy, szkolenia, sympozja, dostarczanie żywności i napojów za pośrednictwem furgonetek, doradztwo kulinarne, organizacja cateringu na imprezy okolicznościowe, organizacja cateringu na imprezy firmowe, przygotowanie i zaopatrywanie w żywność i napoje do bezpośredniego spożycia, dostarczanie posiłków do bezpośredniego spożycia, **44** doradztwo dietetyczne, planowanie diety, planowanie i nadzorowanie diet odchudzających, doradztwo w zakresie odżywiania się, udzielanie informacji o wartości odżywczej produktów spożywczych.

(111) **357238** (220) 2021 07 06 (210) 531146
 (151) 2022 09 20 (441) 2022 06 06
 (732) LEGUTKO ARTUR PRZEDSIĘBIORSTWO PRODUKCYJNO
 USŁUGOWO HANDLOWE CIMESMAK, Brzeźnica (PL)
 (540) (znak słowno-graficzny)
 (540) CIMESMAK FIRMA
 (540)



(591) żółty, czarny
 (531) 26.01.03, 26.01.15, 26.01.16, 27.05.01, 29.01.12
 (510), (511) **29** Ekstrakty mięsne, Ekstrakty warzywne do gotowania, Buliony, Owoce konserwowane, Suszone owoce, Warzywa suszone, Gotowane owoce, Warzywa gotowane, Konserwowane warzywa, Zupy, Zupy-Składniki do sporządzania, Oleje i tłuszcze, Zupy bisque, Zupy błyskawiczne, Ekstrakty owocowe, Preparaty do sporządzania bulionów, Gotowane dania warzywne, Gotowe dania z mięsa, Barszcz, Żurek, Barszcz biały, Barszcz czerwony, **30** Sosy, Przyprawy, Potrawy na bazie mąki.

(111) **357239** (220) 2021 03 16 (210) 526157
 (151) 2022 09 15 (441) 2022 05 30
 (732) TREC NUTRITION SPÓŁKA Z OGRANICZONĄ
 ODPOWIEDZIALNOŚCIĄ, Gdynia (PL)
 (540) (znak słowny)
 (540) FAT TRANSPORTER
 (510), (511) **25** Odzież, obuwie, nakrycia głowy, **28** Artykuły sportowe i gimnastyczne.

(111) **357240** (220) 2021 11 04 (210) 536062
 (151) 2022 09 20 (441) 2022 06 06
 (732) MYECOLIFE SPÓŁKA Z OGRANICZONĄ
 ODPOWIEDZIALNOŚCIĄ, Warszawa (PL)

(540) (znak słowno-graficzny)
 (540) BioBAZAR
 (540)

(591) zielony, niebieski
 (531) 05.09.01, 27.05.01, 29.01.12
 (510), (511) **35** Reklama, Handlowe informacje i porady udzielane konsumentom [punkty informacji konsumenckiej], Organizowanie i prowadzenie targów w celach handlowych lub reklamowych, Promocje sprzedaży w punkcie sprzedaży, na rzecz innych, Organizowanie wystaw w celach handlowych, Zarządzanie w zakresie zamówień handlowych, Udzielanie informacji handlowych, Udzielanie porad dla konsumentów o produktach, Badania opinii publicznej, Usługi handlu detalicznego w zakresie żywności, **41** Edukacja, Organizowanie i obsługa konferencji, Organizowanie konkursów [edukacja lub rozrywka], **43** Kawiarnie, Kafeterie [bufety], Oferowanie żywności i napojów w restauracjach i barach, Usługi barów i restauracji, Usługi barowe, Usługi świadczone przez bary bistro.

(111) **357241** (220) 2022 07 25 (210) 545511
 (151) 2022 11 22 (441) 2022 08 08
 (732) Shenzhen Han Qing Da Technology Co., Ltd.,
 Shenzhen City (CN)
 (540) (znak słowno-graficzny)
 (540) HQD
 (540)

(531) 27.05.01, 27.05.05
 (510), (511) **34** Ciekłe roztwory do użytku w e-papierosach, Papierosy elektroniczne, Papierosy zawierające substytuty tytoniu, nie do celów leczniczych, Środki aromatyzujące do stosowania w papierosach elektronicznych, inne niż olejki eteryczne, Waporyzatory dla palaczy, do stosowania doustnego, Fajki, Ustniki do cygarnczek.

(111) **357242** (220) 2022 06 24 (210) 544418
 (151) 2022 10 18 (441) 2022 07 04
 (732) HANUSZEWICZ ALEKSANDRA NALU BODYWEAR, Gdynia (PL)
 (540) (znak słowno-graficzny)
 (540) NALU BODYWEAR
 (540)

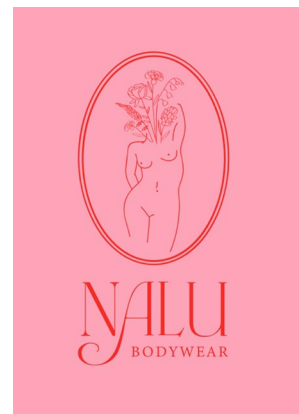

(591) różowy, czerwony
 (531) 02.03.05, 02.03.23, 05.13.25, 26.01.04, 26.01.14, 26.01.15, 27.05.01, 29.01.12
 (510), (511) **25** Odzież.

(111) **357243** (220) 2022 05 19 (210) 543214
 (151) 2022 11 03 (441) 2022 06 13
 (732) TULEJ DAMIAN, Lubenia (PL)
 (540) (znak słowno-graficzny)
 (540) FLEA AND TICK COLLAR 8 MONTH PROTECTION NEW
 (540)



(591) czarny, srebrny, biały, żółty, niebieski, granatowy
 (531) 27.05.01, 03.13.23, 24.01.05, 26.01.16, 26.04.05, 29.01.15
 (510), (511) **5** Obrożę przeciw pchłom dla zwierząt, Obrożę przeciw-pasożytnicze dla zwierząt, Obrożę przeciwpchelne.

(111) **357244** (220) 2022 06 02 (210) 543704
 (151) 2022 11 02 (441) 2022 07 11
 (732) ZAWIEJA MACIEJ SEVEN MINDS ZONE, Zielona Góra (PL)
 (540) (znak słowno-graficzny)
 (540) sit and talk
 (540)



(531) 26.01.01, 12.01.09, 26.07.03, 27.05.01
 (510), (511) **45** Audyty zgodności z prawem, Audyty zgodności z przepisami, Mediacja [usługi prawne], Mediacje, Usługi arbitrażu, mediacji i rozstrzygania sporów, Usługi arbitrażu w zakresie stosunków pracowniczych, Usługi prawne w zakresie mediacji, Usługi w zakresie alternatywnego rozstrzygania sporów [usługi prawne], Usługi w zakresie mediacji, Usługi w zakresie mediacji rozwodowej, Usługi alternatywnego rozwiązywania sporów, Usługi prawne związane z negocjacją kontraktów dla osób trzecich, Usługi arbitrażowe, Usługi pomocy w sprawach spornych, Usługi w zakresie przygotowywania dokumentów prawnych.

(111) **357245** (220) 2022 03 15 (210) 540935
 (151) 2022 11 22 (441) 2022 08 08
 (732) FUTURE SELECTION SPÓŁKA Z OGRANICZONĄ ODPOWIEDZIALNOŚCIĄ, Zielona Góra (PL)
 (540) (znak słowny)
 (540) COFFEE SELECTION

(510), (511) **35** Administrowanie działalnością gospodarczą, Administrowanie programami lojalności konsumenta, Administrowanie programami motywacyjnymi w celu promowania sprzedaży towarów i usług dla osób trzecich, Administrowanie programów lojalnościowych obejmujących zniżki lub zachęty, Administrowanie sprawami przedsiębiorstwa, Agencje eksportowe i importowe, Agencje reklamowe, Analiza rynku, Biznesowe usługi doradcze i konsultacyjne, Doradztwo biznesowe w zakresie marketingu strategicznego, Doradztwo i konsultacje w zakresie działalności gospodarczej, Doradztwo w dziedzinie strategii komunikacyjnych public relations, Doradztwo w dziedzinie strategii komunikacyjnych w reklamie, Doradztwo w zakresie promocji sprzedaży, Doradztwo w zakresie public relations, Doradztwo, konsultacje i pomoc w zakresie reklamy, marketingu i promocji, Dostarczanie informacji handlowych, Dostar-

czanie informacji i świadczenie usług doradczych w zakresie handlu elektronicznego, Dostarczanie informacji konsumentom na temat towarów i usług, Dystrybucja reklam i ogłoszeń handlowych, Elektroniczne przetwarzanie danych, Kompilacja ogłoszeń reklamowych do wykorzystania w formie stron internetowych, Marketing bezpośredni, Marketing internetowy, Marketing referencyjny, Marketing towarów i usług na rzecz innych, Organizowanie i przeprowadzanie aukcji za pośrednictwem internetu, Organizowanie targów w celach handlowych lub reklamowych, Produkcja materiałów reklamowych i reklam, Profilowanie konsumentów do celów komercyjnych lub marketingowych, Przygotowywanie kampanii reklamowych, Publikacja reklam, Reklama, Reklama i usługi reklamowe, Reklama online poprzez komputerowe sieci komunikacyjne, Udostępnianie i wynajem powierzchni reklamowej, Udostępnianie informacji handlowych, Udostępnianie informacji o działalności gospodarczej za pośrednictwem strony internetowej, Udostępnianie informacji o produktach konsumenckich, Usługi marketingowe, Usługi pośrednictwa w handlu, Usługi przedstawicielstw handlowych, Usługi public relations, Usługi reklamowe, Usługi reklamowe w zakresie sprzedaży towarów, Usługi w zakresie reklamy cyfrowej, Usługi w zakresie reklamy i promocji sprzedaży.

(111) **357246** (220) 2022 05 11 (210) 542964
 (151) 2022 10 20 (441) 2022 06 27
 (732) NATURIA SPÓŁKA Z OGRANICZONĄ ODPOWIEDZIALNOŚCIĄ, Tarnów (PL)
 (540) (znak słowny)
 (540) NATURIA

(510), (511) **29** Kapusta kwaszona, Kapusta przetworzona, Mrożona kapusta pekińska, Przetworzona kapusta brukselska, Choucroute garnie [kapusta kiszona garniowana], Soki roślinne do gotowania, Koncentraty soków warzywnych do konsumpcji, Ekstrakty warzywne do gotowania [soki], Soki owocowe do gotowania, Sok pomidorowy do gotowania, Kimchi z ogórka [oi-sobagi], Ogórki korniszony, Warzywa mrożone, Warzywa przetworzone, Warzywa preparowane, Warzywa marynowane, Warzywa suszone, Warzywa konserwowane, Konserwowane warzywa, Warzywa gotowane, Krojone warzywa, Liofilizowane warzywa, Warzywa solone, Warzywa fermentowane, Warzywa fermentowane, Sałatki warzywne, Mieszanki warzywne, Przeciery warzywne, Proszki warzywne, Chipsy warzywne, Wywar z warzyw, Galaretki z warzyw, Pasty warzywne, Paszety warzywne, Burgery warzywne, Warzywa liofilizowane, Pokrojone warzywa, Owoce przetworzone, Mrożone owoce, Suszone owoce, Gotowane owoce, Owoce marynowane, Owoce konserwowane, Krojone owoce, Sfermentowane owoce, Pokrojone owoce, Miąższ owoców, Skórki owocowe, Pektyna owocowa, Desery owocowe, Chipsy owocowe, Sałatki owocowe, Marmolady owocowe, Dżemy owocowe, Galaretki owocowe.

(111) **357247** (220) 2022 05 09 (210) 542857
 (151) 2022 09 13 (441) 2022 05 30
 (732) BALTICMED PRZYCHODNIA SPÓŁKA Z OGRANICZONĄ ODPOWIEDZIALNOŚCIĄ, Szczecin (PL)
 (540) (znak słowno-graficzny)
 (540) balticmed
 (540)



(591) błękitny, granatowy, biały
 (531) 26.11.13, 01.15.24, 26.11.01, 27.05.01, 29.01.13
 (510), (511) **44** Doradztwo w zakresie pomocy medycznej świadczone przez lekarzy i wykwalifikowany personel medyczny, Domowa opieka pielęgniarska, Doradztwo dotyczące ochrony zdrowia, Doradztwo medyczne w zakresie ciąży, Kliniki medyczne, Konsultacje medyczne, Ochrona zdrowia, Opieka medyczna i analizy związane z leczeniem pacjenta, Opieka medyczna i zdrowotna, Opieka pie-

lęgniarska, Ośrodki zdrowia, Prowadzenie placówek medycznych, Świadczenie usług medycznych, Usługi badań medycznych związane z diagnozowaniem i leczeniem chorób, Usługi dietetyków, Usługi domowej opieki zdrowotnej, Usługi doradcze i konsultacyjne w zakresie odżywiania, Usługi doradcze w zakresie zdrowia, Usługi doradcze w zakresie opieki zdrowotnej, Usługi doradztwa dietetycznego [medyczne], Usługi klinik medycznych, Usługi klinik medycznych i opieki zdrowotnej, Usługi w zakresie leczenia medycznego, Usługi klinik zdrowia [medyczne], Usługi lekarskie, Usługi medyczne, Usługi medyczne w zakresie oceny stanu zdrowia, Usługi medyczne w zakresie leczenia chorób ciała ludzkiego, Usługi medyczne w zakresie pielęgniarstwa, Usługi medyczne w zakresie cukrzycy, Usługi opieki medycznej, Usługi opieki poporodowej dla kobiet, Usługi opieki zdrowotnej, Usługi opieki zdrowotnej oferowane za pośrednictwem sieci zakontraktowanych jednostek służby zdrowia, Usługi pielęgniarstwa pomocy domowej, Usługi w zakresie badań lekarskich, Usługi w zakresie lekarskich wizyt domowych, Usługi w zakresie medycyny sportowej, Usługi w zakresie opieki zdrowotnej dla ludzi, Usługi w zakresie szczepień, Usługi w zakresie zorganizowanej opieki zdrowotnej, Wykonywanie badań medycznych, Zapewnianie leczenia medycznego.

(111) **357248** (220) 2022 04 07 (210) 541776
 (151) 2022 08 18 (441) 2022 05 02
 (732) ATLAS INVEST SPÓŁKA Z OGRANICZONĄ
 ODPOWIEDZIALNOŚCIĄ, Poznań (PL)
 (540) (znak słowno-graficzny)
 (540) EcoFood 24
 (540)



(591) biały, brązowy, czarny, ciemnozielony, szary, zielony
 (531) 29.01.15, 27.05.01, 03.01.06, 03.01.08, 05.03.13, 05.03.20,
 03.01.24, 03.01.26
 (510), (511) **31** Karmy i pasze dla zwierząt.

(111) **357249** (220) 2022 02 21 (210) 540148
 (151) 2022 08 22 (441) 2022 05 02
 (732) ŻELAZNA KATARZYNA WINNICA ŻELAZNY, Łaz (PL)
 (540) (znak słowno-graficzny)
 (540) Ż ŻELAZNY WINNICA
 (540)



ŻELAZNY
 WINNICA

(531) 27.05.01, 26.04.01, 26.04.18
 (510), (511) **3** Kosmetyki, kremy kosmetyczne, zestawy kosmetyków, kosmetyki do pielęgnacji skóry, kremy na bazie olejków eterycznych do użytku w aromaterapii, olejki eteryczne, maski kosmetyczne, olejki do celów kosmetycznych, olejki do perfum i zapachów, olejki eteryczne do stosowania w aromaterapii, **4** Świece, świece sojowe, świece zapachowe, **21** Aeratory do wina, chochle do serwowania wina, gą-

sioły, gąsioły szklane, karafki [na alkohol], klosze do przykrywania sera, kosmetyczki z przyborami toaletowymi, kosze na chleb do użytku domowego, kubki, mieszadełka do koktajli, naczynia na napoje, naczynia szklane do napojów, pipety [do degustacji win], przybory kosmetyczne, szklane naczynia do picia, szpatułki kosmetyczne, świeczniki, zastawa stołowa, wylewki do wina, deski do krojenia chleba, **29** Oleje spożywcze, dżemy, deser na bazie owoców jagodowych [fool], chipsy owocowe, galaretki, galaretki owocowe do smarowania, kiszzone warzywa [kimchi], kompozycje owoców przetworzonych, koncentraty na bazie owoców przeznaczone do gotowania, kwas winny do celów kulinarnych, miąższ owoców, mrożone owoce, owoce gotowane, owoce konserwowane, owoce konserwowane w alkoholu, owoce lukrowane, owoce przetworzone, owoce w puszkach, pasta z owoców tłoczonych, sałatki owocowe, skórki owocowe, **31** Winogrona świeże, winorośle, wytloki z owoców, osad gorzelniany [pozostałości w czasie produkcji wina], odpady z gorzelnii [pasza dla zwierząt], **32** Aperitify bezalkoholowe, bezalkoholowe wyciągi z owoców, esencje do wytwarzania napojów bezalkoholowych, nie w postaci olejków eterycznych, lemoniada, koktajle bezalkoholowe, moszcz, napoje bezalkoholowe, napoje bezalkoholowe na bazie suszonych owoców, napoje na bazie owoców lub warzyw, bezalkoholowe napoje z soków owocowych, owocowe nektary bezalkoholowe, soki, sorbety [napoje], syropy do napojów, syrop do lemoniady, moszcz winogronowy niesfermentowany, **33** Alkohole wysokoprocentowe [napoje], alkoholowe ekstrakty owocowe, destylowane napoje, esencje alkoholowe, gotowe napoje alkoholowe inne niż na bazie piwa, aperitify koktajle, miód pitny napoje alkoholowe zawierające owoce, napoje na bazie wina, piquette [wino z wytłoczyn winogronowych], napoje alkoholowe (z wyjątkiem piwa), wino, wódka, **43** Bary szybkiej obsługi [snack-bary], biura zakwaterowania [hotele, pensjonaty], domy turystyczne, kafeterie [bufety], motele, obsługa gastronomiczna z własnym zapleczem, produktami i transportem, pensjonaty, restauracje samoobsługowe, stolówki, usługi barowe, usługi barów z fajkami wodnymi, usługi oceny jedzenia [dostarczanie informacji na temat jedzenia i picia], usługi recepcji na potrzeby tymczasowego zakwaterowania [wydawanie kluczy], usługi recepcyjne dla tymczasowego zakwaterowania [zarządzanie przyjazdami i wyjazdami], usługi restauracji sprzedających posiłki na wynos, usługi restauracyjne, usługi rezerwacji pokoi, usługi w zakresie obozów wakacyjnych [zakwaterowanie], usługi w zakresie zakwaterowania w hotelach, wynajem wakacyjnych miejsc noclegowych, wynajmowanie sal na zebrania, wynajmowanie zakwaterowania na pobyt czasowy, zapewnianie obiektów i wyposażenia kempingowego.

(111) **357250** (220) 2022 03 07 (210) 540693
 (151) 2022 09 14 (441) 2022 05 30
 (732) SAM34 MAREK THEUS SPÓŁKA JAWNA, Gdańsk (PL)
 (540) (znak słowno-graficzny)
 (540) Merkus ZNAMY SIĘ
 (540)



(591) biały
 (531) 26.11.01, 26.11.12, 27.05.01, 27.05.11, 29.01.06
 (510), (511) **16** Wyroby z papieru, kartonu, tektury i podobnych materiałów celulozo pochodnych takie zwłaszcza jak: adresarki, akwaforty dla grafiki, akwarele jako grafiki do powielania, akwarele jako obrazy w malarstwie, albumy, almanachy, Aparatura i urządzenia do introli-gatorstwa jako sprzęt biurowy, Aparaty do wykonywania winiet z masy papierowej, Aparaty i maszyny do powielania, Aparaty ręczne do etykietowania, Arkusze z celulozy regenerowanej do pakowania, Arkusze z wiskozy do zawijania i pakowania, Artykuły biurowe z wyjątkiem mebli, Artykuły papierniczne, Atlasy, Atrament, Kamień atramentowy, Zbiorniczki z atramentem, Atramentowe wkłady, Atra-

ment korektorski stosowany w heliografii, Bibuły, Bielizna stołowa papierowa, Bilety, Blankiety, Bloczki do pisania, Bloczki do pisania notatek, Bloki do pisania konferencyjne i biurowe, Bloki do pisania ozdobne listowe, Bloki rysunkowe jako materiały piśmienne, Bloki rysunkowe, Bloki techniczne, Błony z tworzyw sztucznych, Błony samoprzyczepne, Błony rozciągliwe do termo paletyzacji, Broszury, Chorągiewki i proporczyki papierowe reklamowe, Chromolitografie, Chusteczki do demakijażu papierowe, Chusteczki do nosa papierowe, Cyfry jak czcionki drukarskie, Cyrkle kreślarskie, Czasopisma i periodyki, Czcionki jako cyfry i litery, Czcionki drukarskie, Czcionki ze stali, Deski do rysowania, Deski kreślarskie, rysownice, Diagramy, Dozowniki taśmy przylepnej jako artykuły biurowe, Drukarki przenośne jako artykuły biurowe lub ręczne etykieciarki, Druki, Dzieła sztuki litograficzne, Dzieła sztuki rytownicze, Dziurkacze jako artykuły biurowe, Ekierki, Emblematy papierowe, Pieczęcie papierowe, Etui na pióra, Etykiety nie z materiału tekstylnego, Farba drukarska, Farby drukarskie korekcyjne stosowane w heliografii, Filtry do kawy papierowe, Folia z tworzywa sztucznego do pakowania, Folie z tworzyw sztucznych z pęcherzykami powietrza do pakowania lub zabezpieczania w transporcie, Formularze jako blankiety, Druki, Fotografie, Fotografiura, Gazety, Gilotyńki do papieru jako artykuły biurowe, Glina do modelowania, Globusy ziemskie, Gluten jako klej do papieru lub do użytku domowego, Grafiony, Grafity do ołówków, Gumki do ścierania, Gumki do ścierania tablic do pisania, Indeksy, Skorowidze, Kalendarze, Kalendarze z kartkami do zdzierania, Kalka rysunkowa, Kalka techniczna, Kalkomanie, Kałamarze, Kamienie litograficzne, Kartki z życzeniami okolicznościowe, karton, karty, karty indeksowe, karty muzyczne z życzeniami, Karty pocztowe, Karty indeksowe, Karty muzyczne z życzeniami, Karty pocztowe, Karty zawiadomienia jako artykuły piśmienne, Kasetki ozdobne na papeterię jako artykuły biurowe, Kasetki na stemple, Pieczętarki, Katalogi, Klajstry, Kleje mączne do papieru lub do użytku domowego, Klamry i zaciski do papieru, Kleje do materiałów papierniczych oraz innych materiałów piśmiennych lub do użytku domowego, Kusze do adresów, Klisze drukarskie, Kokardy papierowe, Komiksy, Konfetti, Koperty jako artykuły piśmienne, Koperty na butelki z kartonu lub papieru, Korektory, Płyny korekcyjne jako artykuły biurowe, Kosze na listy, Kreda do pisania, Kreda do znakowania, Kreda krawiecka, Krzywki, Książki, Kulki do piór kulkowych, Lak do pieczętowania, Linijki, Litografie, Makiety architektoniczne, Obrazy oprawione lub nie oprawione, Mapy, Materiał do powlekania wykonany ze skrobi lub krochmalu, Materiały do introligatorstwa, Materiały do modelowania, Materiały do nauczania z wyjątkiem aparatów, Materiały do pieczętowania do użytku piśmiennego, Materiały drukowane, Materiały filtracyjne papierowe, Bibuła, Materiały fotograficzne, Naklejki adresowe, Nalepki, Naklejki jako materiały piśmienne, Nawilżacze jako artykuły biurowe, Niszczarki dokumentów do użytku biurowego, Notatniki, Notesy, Obrusy papierowe, Obwoluty na luźne kartki, Obwoluty papierowe na dokumenty, Papier, Papier do elektrokardiografów, Papier do kopiowania dla materiałów piśmiennych, Papier do maszyn rejestrujących, Papier do pakowania, Papier do pisania, Papier do pisania listów, Papier do radiogramów, Papier filtracyjny, Papier higieniczny, Papier listowy, Papier mache, Papier pakowy, Papier parafinowany, Papier pergaminowy, Papier przebitkowy stosowany w materiałach piśmiennych, Papier srebrny, Papier świecący, Papier toaletowy, Papier w arkuszach jako artykuły piśmienne, Papier Xuan do chińskiego malarstwa i kaligrafii, Papier z miazgi drzewnej, Papiernicza miazga, Pastele jako kredki, Pędzle, Pędzle dla malarzy, Pielucho-majtki niemowlęce z papieru lub celulozy jednorazowe, Pinezki, Pióra, Pióra jako artykuły biurowe, Pióra wieczne, Pióra ze stali, Pióra do rysowania, Piórnik, Plakaty, Plansze, Plany, Podręczniki jako książki, Prospekty, Publikacje, Pudełka kartonowe lub papierowe, Rejestry, Księgi główne jako książki, Repertuary, Rozkłady jazdy, Ręczniki papierowe, Rolety papierowe, Rolki do taśm barwiących, Segregatory jako artykuły biurowe, Serwetki stołowe papierowe, Serwetki toaletowe papierowe, Skoroszyty na dokumenty, Spinacze biurowe, Wydruki programów komputerowych, Zeszyty, Znaczniki pocztowe, Zszywacze jako artykuły biurowe, Zszywki biurowe, Żetony kontrolne, **35** Usługi administrowania w działalności handlowej innej, niż hotelowa, Usługi agencji eksportu i importu towarów i usług, Usługi agencji informacji handlowej, Usługi agencji reklamowej, Usługi analizy kosztów, Usługi aukcji publicznych, Usługowe badania i poszukiwania w działalności gospodarczej, Usługi badania opinii publicznej, badania rynku, badania w dziedzinie działalności gospodarczej, Usługi biura pośrednictwa pracy, Usługi dekorowania wystawi skle-

powych, Usługi doboru personelu za pomocą metod psychotechnicznych, Doradztwo dotyczące organizowania działalności gospodarczej, doradztwo specjalistyczne w sprawach działalności gospodarczej, Doradztwo w sprawach zarządzania personelem, Usługi dystrybucji materiałów reklamowych, w tym próbek, druków, prospektów, broszur, Usługi ekspertyz w zakresie działalności gospodarczej, Usługi fotokopiowania, Usługowa informacja o działalności gospodarczej, Usługi informacji statystycznej, Usługi komputerowego zarządzania plikami, Usługi wynajmu manekinów do celów reklamowych i promowania sprzedaży, Usługi marketingu, Usługowa obróbka tekstów, Usługi organizowania targów w celach handlowych lub reklamowych, Organizowanie wystaw w celach handlowych lub reklamowych, Usługi pokazu towarów, Pomoc w prowadzeniu działalności gospodarczej, Pośrednictwo pracy, Usługi powielania dokumentów, Usługi pozyskiwania danych do komputerowych baz danych, Pozyskiwanie informacji o działalności gospodarczej, Usługi prognoz ekonomicznych, Usługi promocji sprzedaży, Usługi prowadzenia ksiąg, Usługi przetwarzania danych i zarządzanie nimi, Usługi przygotowania listy płac, Przygotowywanie zeznań podatkowych, Usługi publikowania tekstów reklamowych, Usługi rachunkowości, Usługowa reklama, Reklama za pośrednictwem sieci komputerowej, Reklamy korespondencyjne, Reklamy prasowe, Reklamy radiowe, Reklamy telewizyjne, Usługowa rekrutacja personelu, Usługi rozlepiania plakatów reklamowych, Rozpowszechnianie materiałów reklamowych, w tym ulotek, prospektów druków, próbek, Rozpowszechnianie ogłoszeń reklamowych, Usługi dystrybucji próbek, Usługi służb informacyjnych, Usługowe sondáže opinii, Usługi sortowania danych w bazach komputerowych, Usługi sporządzania wyciągów z kont, Usługowa systematyzacja danych dla i w komputerowych bazach danych, Usługi telefonicznego udzielania informacji dla nieobecnych abonentów, Usługi uaktualniania materiałów reklamowych, Usługi doradczce w zakresie zarządzania działalnością gospodarczą, Usługi prenumeraty i dostarczania czasopism, Usługi sekretarskie, Usługi w zakresie maszynopisania komputerowego, Usługi w zakresie przeglądu prasy, Usługi w zakresie stenografii, Usługi w zakresie zaopatrzenia osób trzecich poprzez zakupy produktów, usług dla innych przedsiębiorstw, Usługi związane z przenoszeniem przedsiębiorstw, Usługi weryfikacji rachunków, Wynajem czasu reklamowego we wszystkich środkach przekazu, wynajmowanie miejsc na umieszczanie ogłoszeń lub reklam, Wynajmowanie powierzchni na cele reklamowe, Wypożyczanie fotokopiarek, Wypożyczanie maszyn i urządzeń dla biura, Wypożyczanie materiałów reklamowych, Wypożyczanie urządzeń i wyposażenia biurowego, Usługi wyszukiwania informacji w plikach komputerowych, Wyszukiwanie w komputerowych bazach danych, Usługi zarządzania w działalności handlowej, Zarządzanie zbiorami informatycznymi, Usługi zgrupowania na rzecz osób trzecich różnych towarów pozwalające nabywcy wygodnie oglądać i kupować te towary w centrum handlowym, hipermarkiecie, supermarkecie, hurtowni, sklepie, z katalogu różnych artykułów, na stronie internetowej, za pośrednictwem usługi elektronicznej, za pośrednictwem systemu telezakupów, wykorzystując zamówienie korespondencyjne, używając środków telekomunikacji, Informacja o powyższych usługach, Usługi sprzedaży detalicznej w zakresie produktów delikatesowych, Usługi sprzedaży detalicznej w zakresie owoców, Usługi sprzedaży detalicznej w związku z wyrobami cukierniczymi, Usługi sprzedaży detalicznej w związku z owocami morza, Usługi sprzedaży detalicznej w związku z napojami alkoholowymi (z wyjątkiem piwa), Usługi sprzedaży detalicznej w związku z mięsem, Usługi sprzedaży detalicznej w związku z piwem, Usługi sprzedaży detalicznej w związku z tytoniem, Usługi sprzedaży hurtowej w związku ze środkami spożywczymi, **36** Usługi analizy kosztów, Usługi weryfikacji rachunków, Usługi administrowania nieruchomościami, Usługi agencji celnej, Usługi agencji kredytowej, Usługi agencji windykcji wiarytelności, Usługi na rzecz innych przedsiębiorstw w zakresie analizy poprawności ich obrotów finansowych oraz trafności podejmowanych zamierzeń inwestycyjnych i gospodarczych, Usługi doradztwa finansowego, Usługi doradztwa w prawach ubezpieczeniowych, Usługi dzierżawy ruchomości, Usługi ekspertyzy dla celów wzajemnego rozliczanie się podmiotów gospodarczych, oraz ekspertyzy podatkowe dla potrzeb podmiotów gospodarczych, Usługi na rzecz osób trzecich polegające na udzielaniu gwarancji w formie kaucji, Informacja o ubezpieczeniach, Usługi notowań giełdowych, Obsługa kart debetowych, Obsługa kart kredytowych, Usługi organizacji zbiórek, Usługi organizowania funduszy na cele dobroczynne, Usługi szacowania i wyceny majątku nieruchomego, Usługi na rzecz

osób trzech szacowania wartości materialnych i nie materialnych dla celów fiskalnych, Usługi sponsorowania finansowego, Wycena antyków, Wycena biżuterii, Wycena dzieł sztuki, Wycena nieruchomości, Wycena w zakresie ubezpieczeń, Usługi zbiórki funduszy na cele dobroczynne, Informacja o powyższych usługach, **37** Budowa, konserwacja i naprawy maszyn, urządzeń i sprzętu, Budowa pawilonów i sklepów targowych, Czyszczenie budynków od wewnątrz, Czyszczenie budynków od zewnątrz, Czyszczenie maszyn, odzieży, okien, pojazdów, Deratyzacja, dezynfekcja, Eliminacja zakłóceń w instalacji elektrycznej, Instalowanie i naprawy alarmów przeciw włamaniom, Instalowanie i naprawy urządzeń grzewczych, Instalowanie i naprawy urządzeń dla chłodnictwa, Instalowanie i naprawy urządzeń do nawadniania, Instalowanie i naprawy wind i podnośników, Instalowanie oraz naprawa urządzeń klimatyzacyjnych, Instalowanie, konserwacja i naprawy komputerów, Instalowanie, konserwacja oraz naprawy biurowych maszyn i urządzeń, Izolowanie budynków, Konserwacja mebli, Montaż rusztowań, Mycie pojazdów i maszyn beznapedowych, Mycie samochodów, Pranie tkanin, Usługi nadzoru budów łanego, Obsługa i naprawy samochodów, Regeneracja maszyn zużytych lub częściowo zniszczonych, Rozbiórka budynków, Stacje obsługi samochodów, Usługi tankowania paliw, Układanie nawierzchni drogowych, Usługi budowlane, Usługi dekarские, Usługi hydrauliczne, Usługi elektroinstalacyjne, Usługi budowy instalacji wodnych i kanalizacyjnych, Usługi budowy instalacji odgromowych, Usługi budowy i instalacji burzowych, Usługi budowy instalacji telekomunikacyjnych, Usługi uszczelniania budynków, Wynajem budowlanego sprzętu, Wynajem buldożerów, Wynajem koparek, Wynajem sprzętu do oczyszczania dróg, Wynajem żurawi, Wulkanizacja zużytych opon pojazdów drogowych, Informacja o powyższych usługach, **39** Transport, magazynowanie, składowanie, zbiórka, konfekcjonowanie i pakowanie, oraz rozpakowywanie towarów, Dostarczanie przesyłek, dostarczanie towarów, dostarczanie towarów zamówionych korespondencyjnie, Dystrybucja energii innej niż prąd elektryczny, Dystrybucja gazet, dystrybucja korespondencji i przesyłek, dystrybucja paczek, Dystrybucja prądu elektrycznego, Dystrybucja wody, Usługi frachtu, Holowanie, Informacja o możliwościach magazynowania, Informacja o możliwościach składowania, Informacja o transporcie, Usługowe magazynowanie elektronicznych nośników danych lub dokumentów, Maklerstwo transportowe, Usługowy pilotaż, Usługi osób towarzyszących w czasie podróży, Pomoc drogowa w przypadku awarii samochodu, Przeprowadzki, Rezerwacja miejsc na podróż, Rezerwacja transportu, Rezerwowanie miejsc na wycieczki, Transport przedmiotów wartościowych, Usługi kurierskie, Usługi tranzytowe, Usługi w zakresie nawigacji, Usługi w zakresie ratownictwa, Usługi związane z parkowaniem samochodów, Usługi związane z logistyką przeprowadzek osób i podmiotów gospodarczych, Wynajmowanie garaży i magazynów, Wynajmowanie miejsc parkingowych, Wynajmowanie powierzchni na salony samochodowe, Wynajmowanie powierzchni w salonach samochodowych, Wynajmowanie statków, Wynajmowanie wagonów, Wypożyczanie kontenerów magazynowych, Wypożyczanie lodówek handlowych lub magazynowych, Wypożyczanie pojazdów, Wypożyczanie samochodów, Informacja o powyższych usługach, **41** Nauczanie, kształcenie, organizacja kongresów, konferencji, seminariów, sympozjów, zjazdów i szkoleń, warsztatów roboczych, targów, wystaw, Agencje wynajmowania modeli do pozowania artystom, Chronometria na imprezach sportowych, Doradztwo zawodowe w zakresie edukacji lub kształcenia, Usługowa organizacja działalności sportowej i kulturalnej, Usługi foto reportażowe i video reportażowe, Usługi informacji i dostępnych ofertach edukacyjnych, Kształcenie praktyczne kursy korespondencyjne w tematyce zamawianej, Usługi wesołych miasteczek lunaparków, Usługi mi kro-wydawnictw niskonakładowych i bezdebitowych, Usługi montażu programów radiowych i telewizyjnych, Montaż taśm wideo, Usługi muzealne, Nauczanie korespondencyjne, Nauczanie religii i etyki, Obozy sportowe, obozy wakacyjne, Usługi organizowania rozrywki i zabawy, Obsługa gier innych niż hazardowe w systemie on-line lub w sieci informatycznej, Obsługa pól golfowych, Obsługa on-line publikacji elektronicznych wrażliwych (kodowanie plików nieprzesyłalnych), Obsługa sal kinowych, Obsługa salonów gier, Obsługa urządzeń sportowych, Organizacja wystaw związanych z kulturą lub edukacją, Organizowanie konkursów edukacyjnych lub rozrywkowych, Organizowanie konkursów piękności, Organizowanie loterii, Usługi pisania scenariuszy imprez rozrywkowych, sportowych i rekreacyjnych, Planowanie przebiegu przyjęć, Produkcja filmów, Produkcja filmów na taśmach

wideo, Organizacja, reżyseria i prowadzenie przedstawień teatralnych, Prowadzenie przedszkoli, Publikacja elektroniczna on-line książek i periodyków, Publikowanie książek, Publikowanie tekstów innych niż teksty reklamowe, Radiowe programy rozrywkowe, Realizacja spektakli, Rezerwowanie miejsc na spektakle, Sporządzenie napisów dla kinematografii, Usługi prowadzenia pedagogicznych sprawdzianów wiedzy innych niż dla celów konkursów i quizów, Studia filmowe, Studia nagrań, Prowadzenie szkoły z internetem, Telewizyjne programy rozrywkowe, Tłumaczenia, Tłumaczenie języka migowego, Tresura zwierząt, Usługi artystów teatralnych, Usługi instruktorów gimnastyki, Usługi klubowe, Usługi orkiestry w repertuarze dedykowanym, Usługi reporterskie, Usługi związane z klubami zdrowia i poprawy kondycji, Usługi związane z organizowaniem i obsługą dyskotek, Usługi użytkowania sal kinowych i projekcyjnych video, Usługi mikrofilmowania i digitalizowania zbiorów analogowych, Wynajmowanie kortów tenisowych, Wynajmowanie stadionów, Wypożyczanie aparatów, sprzętu, i oprogramowania komputerowego, Wypożyczanie aparatury oświetleniowej do dekoracji teatralnych lub do studiów telewizyjnych, Wypożyczanie dekoracji do spektakli, Wypożyczanie dekoracji teatralnych, Wypożyczanie filmów dla kin, Wypożyczanie kamer video, Wypożyczanie kaset video, Wypożyczanie książek analogowych i audiobooków, Wypożyczanie sprzętu sportowego z wyjątkiem pojazdów, Organizowanie i prowadzenie seansów tańca towarzyskiego w celach rehabilitacyjnych i rekreacyjnych, Organizowanie, programowanie i prowadzenie wyspecjalizowanych ćwiczeń typu „mama i dziecko”, Organizowanie, programowanie i prowadzenie wyspecjalizowanych ćwiczeń dla kobiet w ciąży, Organizowanie, programowanie i prowadzenie wyspecjalizowanych ćwiczeń dla mężczyzn w podeszłym wieku typu słów mix, Informacja o powyższych usługach, **43** Usługi informacji, doradztwa i rezerwacji w zakresie dostarczania żywności i napojów, Usługi doradcze dotyczące żywności.

(111) **357251** (220) 2022 03 07 (210) 540695
 (151) 2022 09 14 (441) 2022 05 30
 (732) SAM34 MAREK THEUS SPÓŁKA JAWNA, Gdańsk (PL)
 (540) (znak słowno-graficzny)
 (540) Merkus
 (540)



(591) biały
 (531) 26.11.01, 26.11.12, 27.05.01, 27.05.11, 29.01.06
 (510), (511) **16** Wyroby z papieru, kartonu, tektury i podobnych materiałów celulozo pochodnych takie zwłaszcza jak: adresarki, akwaforty dla grafiki, akwarele jako grafiki do powielania, akwarele jako obrazy w malarstwie, albumy, almanachy, Aparatura i urządzenia do introli-gatorstwa jako sprzęt biurowy, Aparaty do wykonywania winiet z masy papierowej, Aparaty i maszyny do powielania, Aparaty ręczne do etykietowania, Arkusze z celulozy regenerowanej do pakowania, Arkusze z wiskozy do zawijania i pakowania, Artykuły biurowe z wyjątkiem mebli, Artykuły papiernicze, Atlasy, Atrament, Kamień atramentowy, Zbiorniczki z atramentem, Atramentowe wkłady, Atrament korektorski stosowany w heliografii, Bibuły, Bielizna stołowa papierowa, Bilety, Blankiety, Bloczki do pisania, Bloczki do pisania notatek, Bloki do pisania konferencyjne i biurowe, Bloki do pisania ozdobne listowe, Bloki rysunkowe jako materiały piśmienne, Bloki rysunkowe, Bloki techniczne, Błony z tworzyw sztucznych, Błony samoprzyczepne, Błony rozciągliwe do termo paletyzacji, Broszury, Chorągiewki i proporzycyki papierowe reklamowe, Chromolitografie, Chusteczki do demakijażu papierowe, Chusteczki do nosa papierowe, Cyfry jak czcionki drukarskie, Cyrkle kreślarskie, Czasopisma i periodyki, Czcionki jako cyfry i litery, Czcionki drukarskie, Czcionki

ze stali, Deski do rysowania, Deski kreślarskie, rysownice, Diagramy, Dozowniki taśmy przylepnej jako artykuły biurowe, Drukarki przenośne jako artykuły biurowe lub ręczne etykieciarki, Druki, Dzieła sztuki litograficzne, Dzieła sztuki rytownicze, Dziurkacze jako artykuły biurowe, Ekierki, Emblematy papierowe, Pieczęcie papierowe, Etui na pióra, Etykiety nie z materiału tekstylnego, Farba drukarska, Farby drukarskie korekcyjne stosowane w heliografii, Filtry do kawy papierowe, Folia z tworzywa sztucznego do pakowania, Folie z tworzywa sztucznych z pęcherzykami powietrza do pakowania lub zabezpieczania w transporcie, Formularze jako blankiety, Druki, Fotografie, Fotografiura, Gazety, Gilotynki do papieru jako artykuły biurowe, Glina do modelowania, Globusy ziemskie, Gluten jako klej do papieru lub do użytku domowego, Grafiony, Grafty do ołówków, Gumki do ścierania, Gumki do ścierania tablic do pisania, Indeksy, Skorowidze, Kalendarze, Kalendarze z kartkami do zdzierania, Kalka rysunkowa, Kalka techniczna, Kalkomanie, Kałamarze, Kamienie litograficzne, Kartki z życzeniami okolicznościowe, Karton, karty, karty indeksowe, karty muzyczne z życzeniami, Karty pocztowe, Karty indeksowe, Karty muzyczne z życzeniami, Karty pocztowe, Karty zawiadomienia jako artykuły piśmienne, Kasetki ozdobne na papeterię jako artykuły biurowe, Kasetki na stemple, Pieczętarki, Katalogi, Klajstry, Kleje mączne do papieru lub do użytku domowego, Klamry i zaciski do papieru, Kleje do materiałów papierniczych oraz innych materiałów piśmiennych lub do użytku domowego, Kusze do adresów, Klisze drukarskie, Kokardy papierowe, Komiksy, Konfetti, Koperty jako artykuły piśmienne, Koperty na butelki z kartonu lub papieru, Korektory, Płyny korekcyjne jako artykuły biurowe, Kosze na listy, Kreda do pisania, Kreda do znakowania, Kreda krawiecka, Krzywki, Książki, Kulki do piór kulkowych, Lak do pieczętowania, Linijki, Litografie, Makiety architektoniczne, Obrazy oprawione lub nie oprawione, Mapy, Materiał do powlekania wykonany ze skrobi lub krochmalu, Materiały do introligatorstwa, Materiały do modelowania, Materiały do nauczania z wyjątkiem aparatów, Materiały do pieczętowania do użytku piśmiennego, Materiały drukowane, Materiały filtracyjne papierowe, Bibuła, Materiały fotograficzne, Naklejki adresowe, Nalepki, Naklejki jako materiały piśmienne, Nawilżacze jako artykuły biurowe, Niszczarki dokumentów do użytku biurowego, Notatniki, Notesy, Obrusy papierowe, Obwoluty na luźne kartki, Obwoluty papierowe na dokumenty, Papier, Papier do elektrokardiografów, Papier do kopiowania dla materiałów piśmiennych, Papier do maszyn rejestrujących, Papier do pakowania, Papier do pisania, Papier do pisania listów, Papier do radiogramów, Papier filtracyjny, Papier higieniczny, Papier listowy, Papier mache, Papier pakowy, Papier parafinowany, Papier pergaminowy, Papier przebitkowy stosowany w materiałach piśmiennych, Papier srebrny, Papier świecący, Papier toaletowy, Papier w arkuszach jako artykuły piśmienne, Papier Xuan do chińskiego malarstwa i kaligrafii, Papier z miazgi drzewnej, Papiernicza miazga, Pastele jako kredki, Pędzle, Pędzle dla malarzy, Pielucho-majtki niemowlęce z papieru lub celulozy jednorazowe, Pinezki, Pióra, Pióra jako artykuły biurowe, Pióra wieczne, Pióra ze stali, Pióra do rysowania, Piórniki, Plakaty, Plansze, Plany, Podręczniki jako książki, Prospekty, Publikacje, Pudełka kartonowe lub papierowe, Rejestry, Księgi główne jako książki, Repertuary, Rozkłady jazdy, Ręczniki papierowe, Rolety papierowe, Rolki do taśm barwiących, Segregatory jako artykuły biurowe, Serwetki stołowe papierowe, Serwetki toaletowe papierowe, Skoroszyty na dokumenty, Spinacze biurowe, Wydruki programów komputerowych, Zeszyty, Znaczniki pocztowe, Zszywacze jako artykuły biurowe, Zszywki biurowe, Żetony kontrolne, **35** Usługi administrowania w działalności handlowej innej, niż hotelowa, Usługi agencji eksportu i importu towarów i usług, Usługi agencji informacji handlowej, Usługi agencji reklamowej, Usługi analizy kosztów, Usługi aukcji publicznych, Usługowe badania i poszukiwania w działalności gospodarczej, Usługi badania opinii publicznej, badania rynku, badania w dziedzinie działalności gospodarczej, Usługi biura pośrednictwa pracy, Usługi dekorowania wystawi sklepowych, Usługi doboru personelu za pomocą metod psychotechnicznych, Doradztwo dotyczące organizowania działalności gospodarczej, doradztwo specjalistyczne w sprawach działalności gospodarczej, Doradztwo w sprawach zarządzania personelem, Usługi dystrybucji materiałów reklamowych, w tym próbek, druków, prospektów, broszur, Usługi ekspertyz w zakresie działalności gospodarczej, Usługi fotokopiowania, Usługowa informacja o działalności gospodarczej, Usługi informacji statystycznej, Usługi komputerowego zarządzanie plikami, Usługi wynajmu manekinów do celów reklamowych i promowania sprzedaży, Usługi marketingu, Usługowa obróbka tekstów,

Usługi organizowania targów w celach handlowych lub reklamowych, Organizowanie wystaw w celach handlowych lub reklamowych, Usługi pokazu towarów, Pomoc w prowadzeniu działalności gospodarczej, Pośrednictwo pracy, Usługi powielania dokumentów, Usługi pozyskiwania danych do komputerowych baz danych, Pozyскиwanie informacji o działalności gospodarczej, Usługi prognoz ekonomicznych, Usługi promocji sprzedaży, Usługi prowadzenia ksiąg, Usługi przetwarzania danych i zarządzanie nimi, Usługi przygotowania listy płac, Przygotowywanie zeznań podatkowych, Usługi publikowania tekstów reklamowych, Usługi rachunkowości, Usługowa reklama, Reklama za pośrednictwem sieci komputerowej, Reklamy korespondencyjne, Reklamy prasowe, Reklamy radiowe, Reklamy telewizyjne, Usługowa rekrutacja personelu, Usługi rozlepiania plakatów reklamowych, Rozpowszechnianie materiałów reklamowych, w tym ulotek, prospektów druków, próbek, Rozpowszechnianie ogłoszeń reklamowych, Usługi dystrybucji próbek, Usługi służb informacyjnych, Usługowe sondaże opinii, Usługi sortowania danych w bazach komputerowych, Usługi sporządzania wyciągów z kont, Usługowa systematyzacja danych dla i w komputerowych bazach danych, Usługi telefonicznego udzielania informacji dla nieobecnych abonentów, Usługi uaktualniania materiałów reklamowych, Usługi doradcze w zakresie zarządzania działalnością gospodarczą, Usługi prenumeraty i dostarczania czasopism, Usługi sekretarskie, Usługi w zakresie maszynopisania komputerowego, Usługi w zakresie przeglądu prasy, Usługi w zakresie stenografii, Usługi w zakresie zaopatrzenia osób trzecich poprzez zakupy produktów, usług dla innych przedsiębiorstw, Usługi związane z przenoszeniem przedsiębiorstw, Usługi weryfikacji rachunków, Wynajem czasu reklamowego we wszystkich środkach przekazu, wynajmowanie miejsc na umieszczanie ogłoszeń lub reklam, Wynajmowanie powierzchni na cele reklamowe, Wypożyczanie fotokopiarek, Wypożyczanie maszyn i urządzeń dla biura, Wypożyczanie materiałów reklamowych. Wypożyczenie urządzeń i wyposażenia biurowego, Usługi wyszukiwania informacji w plikach komputerowych, Wyszukiwanie w komputerowych bazach danych, Usługi zarządzania w działalności handlowej, Zarządzanie zbiorami informatycznymi, Usługi zgrupowania na rzecz osób trzecich różnych towarów pozwalające nabywcy wygodnie oglądać i kupować te towary w centrum handlowym, hipermarkecie, supermarkecie, hurtowni, sklepie, z katalogu różnych artykułów, na stronie internetowej, za pośrednictwem usługi elektronicznej, za pośrednictwem systemu telezakupów, wykorzystując zamówienie korespondencyjne, używając środków telekomunikacji, Informacja o powyższych usługach, Usługi sprzedaży detalicznej w zakresie produktów delikatesowych, Usługi sprzedaży detalicznej w zakresie owoców, Usługi sprzedaży detalicznej w związku z wyrobami cukierniczymi, Usługi sprzedaży detalicznej w związku z owocami morza. Usługi sprzedaży detalicznej w związku z napojami alkoholowymi (z wyjątkiem piwa), Usługi sprzedaży detalicznej w związku z mięsem, Usługi sprzedaży detalicznej w związku z piwem. Usługi sprzedaży detalicznej w związku z tytoniem, Usługi sprzedaży hurtowej w związku ze środkami spożywczymi, **36** Usługi analizy kosztów, Usługi weryfikacji rachunków, Usługi administrowania nieruchomościami, Usługi agencji celnej, Usługi agencji kredytowej, Usługi agencji windykacji wiarytelności, Usługi na rzecz innych przedsiębiorstw w zakresie analizy poprawności ich obrotów finansowych oraz trafności podejmowanych zamierzeń inwestycyjnych i gospodarczych, Usługi doradztwa finansowego, Usługi doradztwa w prawach ubezpieczeniowych, Usługi dzierżawy ruchomości, Usługi ekspertyzy dla celów wzajemnego rozliczanie się podmiotów gospodarczych, oraz ekspertyzy podatkowe dla potrzeb podmiotów gospodarczych, Usługi na rzecz osób trzecich polegające na udzielaniu gwarancji w formie kaucji, Informacja o ubezpieczeniach, Usługi notowań giełdowych, Obsługa kart debetowych, Obsługa kart kredytowych, Usługi organizacji zbiórek, Usługi organizowania funduszy na cele dobroczynne, Usługi szacowania i wyceny majątku nieruchomego, Usługi na rzecz osób trzecich szacowania wartości materialnych i nie materialnych dla celów fiskalnych, Usługi sponsorowania finansowego, Wycena antyków, Wycena biżuterii, Wycena dzieł sztuki, Wycena nieruchomości, Wycena w zakresie ubezpieczeń, Usługi zbiórki funduszy na cele dobroczynne, Informacja o powyższych usługach, **37** Budowa, konserwacja i naprawy maszyn, urządzeń i sprzętu, Budowa pawilonów i sklepów targowych, Czyszczenie budynków od wewnątrz, Czyszczenie budynków od zewnątrz, Czyszczenie maszyn, odzieży, okien, pojazdów, Deratyzacja, dezynfekcja, Eliminacja zakłóceń w instalacji elektrycznej, Instalowanie i naprawy alarmów przeciw wł

maniom, Instalowanie i naprawy urządzeń grzewczych, Instalowanie i naprawy urządzeń dla chłodnictwa, Instalowanie i naprawy urządzeń do nawadniania, Instalowanie i naprawy wind i podnośników, Instalowanie oraz naprawa urządzeń klimatyzacyjnych, Instalowanie, konserwacja i naprawy komputerów, Instalowanie, konserwacja oraz naprawy biurowych maszyn i urządzeń, Izolowanie budynków, Konserwacja mebli, Montaż rusztowań, Mycie pojazdów i maszyn beznapędowych, Mycie samochodów, Pranie tkanin, Usługi nadzoru budów łanego, Obsługa i naprawy samochodów, Regeneracja maszyn zużytych lub częściowo zniszczonych, Rozbiórka budynków, Stacje obsługi samochodów, Usługi tankowania paliw, Układanie nawierzchni drogowych, Usługi budowlane, Usługi dekarские, Usługi hydrauliczne, Usługi elektroinstalacyjne, Usługi budowy instalacji wodnych i kanalizacyjnych, Usługi budowy instalacji odgromowych, Usługi budowy i instalacji burzowych, Usługi budowy instalacji telekomunikacyjnych, Usługi uszczelniania budynków, Wynajem budowlanego sprzętu, Wynajem buldożerów, Wynajem koparek, Wynajem sprzętu do oczyszczania dróg, Wynajem żurawi, Wulkanizacja zużytych opon pojazdów drogowych, Informacja o powyższych usługach, **39** Transport, magazynowanie, składowanie, zbiórka, konfekcjonowanie i pakowanie, oraz rozpakowywanie towarów, Dostarczanie przesyłek, dostarczanie towarów, dostarczanie towarów zamówionych korespondencyjnie, Dystrybucja energii innej niż prąd elektryczny, Dystrybucja gazet, dystrybucja korespondencji i przesyłek, dystrybucja paczek, Dystrybucja prądu elektrycznego, Dystrybucja wody, Usługi frachtu, Holowanie, Informacja o możliwościach magazynowania, Informacja o możliwościach składowania, Informacja o transporcie, Usługowe magazynowanie elektronicznych nośników danych lub dokumentów, Maklerstwo transportowe, Usługowy pilotaż, Usługi osób towarzyszących w czasie podróży, Pomoc drogowa w przypadku awarii samochodu, Przeprowadzki, Rezerwacja miejsc na podróż, Rezerwacja transportu, Rezerwanie miejsc na wycieczki, Transport przedmiotów wartościowych, Usługi kurierskie, Usługi tranzytowe, Usługi w zakresie nawigacji, Usługi w zakresie ratownictwa, Usługi związane z parkowaniem samochodów, Usługi związane z logistyką przeprowadzek osób i podmiotów gospodarczych, Wynajmowanie garaży i magazynów, Wynajmowanie miejsc parkingowych, Wynajmowanie powierzchni na salony samochodowe, Wynajmowanie powierzchni w salonach samochodowych, Wynajmowanie statków, Wynajmowanie wagonów, Wypożyczanie kontenerów magazynowych, Wypożyczanie lodówek handlowych lub magazynowych, Wypożyczanie pojazdów, Wypożyczanie samochodów, Informacja o powyższych usługach, **41** Nauczanie, kształcenie, organizacja kongresów, konferencji, seminariów, sympozjów, zjazdów i szkoleń, warsztatów roboczych, targów, wystaw, Agencje wynajmowania modeli do pozowania artystom, Chronometria na imprezach sportowych, Doradztwo zawodowe w zakresie edukacji lub kształcenia, Usługowa organizacja działalności sportowej i kulturalnej, Usługi foto reportażowe i video reportażowe, Usługi informacji i dostępnych ofertach edukacyjnych, Kształcenie praktyczne kursy korespondencyjne w tematyce zamawianej, Usługi wesołych miasteczek lunaparków, Usługi mi kro-wydawnictw niskonakładowych i bezdebitowych, Usługi montażu programów radiowych i telewizyjnych, Montaż taśm wideo, Usługi muzealne, Nauczanie korespondencyjne, Nauczanie religii i etyki, Obozy sportowe, obozy wakacyjne, Usługi organizowania rozrywki i zabawy, Obsługa gier innych niż hazardowe w systemie on-line lub w sieci informatycznej, Obsługa pól golfowych, Obsługa on-line publikacji elektronicznych wrażliwych (kodowanie plików nieprzesyłalnych), Obsługa sal kinowych, Obsługa salonów gier, Obsługa urządzeń sportowych, Organizacja wystaw związanych z kulturą lub edukacją, Organizowanie konkursów edukacyjnych lub rozrywkowych, Organizowanie konkursów piękności, Organizowanie loterii, Usługi pisania scenariuszy imprez rozrywkowych, sportowych i rekreacyjnych, Planowanie przebiegu przyjęć, Produkcja filmów, Produkcja filmów na taśmach wideo, Organizacja, reżyseria i prowadzenie przedstawień teatralnych, Prowadzenie przedszkoli, Publikacja elektroniczna on-line książek i periodyków, Publikowanie książek, Publikowanie tekstów innych niż teksty reklamowe, Radiowe programy rozrywkowe, Realizacja spektakli, Rezerwanie miejsc na spektakle, Sporządzenie napisów dla kinematografii, Usługi prowadzenia pedagogicznych sprawdzianów wiedzy innych niż dla celów konkursów i quizów, Studia filmowe, Studia nagrań, Prowadzenie szkoły z internatem, Telewizyjne programy rozrywkowe, Tłumaczenia, Tłumaczenie języka migowego, Tresura zwierząt, Usługi artystów teatralnych, Usługi in-

strukturów gimnastyki, Usługi klubowe, Usługi orkiestry w repertuarze dedykowanym, Usługi reporterskie, Usługi związane z klubami zdrowia i poprawy kondycji, Usługi związane z organizowaniem i obsługą dyskotek, Usługi użytkowania sal kinowych i projekcyjnych video, Usługi mikrofilmowania i digitalizowania zbiorów analogowych, Wynajmowanie kortów tenisowych, Wynajmowanie stadionów, Wypożyczanie aparatów, sprzętu, i oprogramowania komputerowego, Wypożyczanie aparatury oświetleniowej do dekoracji teatralnych lub do studiów telewizyjnych, Wypożyczanie dekoracji do spektakli, Wypożyczanie dekoracji teatralnych, Wypożyczanie filmów dla kin, Wypożyczanie kamer video, Wypożyczanie kaset video, Wypożyczanie książek analogowych i audiobooków, Wypożyczanie sprzętu sportowego z wyjątkiem pojazdów, Organizowanie i prowadzenie seansów tańca towarzyskiego w celach rehabilitacyjnych i rekreacyjnych, Organizowanie, programowanie i prowadzenie wyspecjalizowanych ćwiczeń typu „mama i dziecko”, Organizowanie, programowanie i prowadzenie wyspecjalizowanych ćwiczeń dla kobiet w ciąży, Organizowanie, programowanie i prowadzenie wyspecjalizowanych ćwiczeń dla mężczyzn w podeszłym wieku typu słów mix, Informacja o powyższych usługach, **43** Usługi informacji, doradztwa i rezerwacji w zakresie dostarczania żywności i napojów, Usługi doradcze dotyczące żywności.

(111) **357252** (220) 2022 04 06 (210) 541725
 (151) 2022 09 12 (441) 2022 05 16
 (732) KRZYŚKÓW MARTA FD SALE GROUP, Kluczbork (PL)
 (540) (znak słowno-graficzny)
 (540) NEW HOME
 (540)



(591) złoty, biały
 (531) 29.01.12, 27.05.05, 26.11.03, 26.11.12
 (510), (511) **20** Meble.

(111) **357253** (220) 2022 04 08 (210) 541838
 (151) 2022 09 14 (441) 2022 05 30
 (732) BODYPAK SPÓŁKA Z OGRANICZONĄ
 ODPOWIEDZIALNOŚCIĄ, Łódź (PL)
 (540) (znak słowny)
 (540) BESTIA

(510), (511) **5** Produkty farmaceutyczne, środki sanitarne do celów medycznych, Substancje dietetyczne do celów leczniczych, Suplementy diety, Środki specjalnego przeznaczenia żywieniowego do celów zdrowotnych, Żywność dla niemowląt, Zioła lecznicze, ekstrakty roślinne o przeznaczeniu leczniczym, Substytuty posiłków, żywność i napoje dietetyczne, przeznaczone do użytku medycznego, Wyroby medyczne do celów leczniczych w postaci tabletek, kapsulek, pastylek, płynów, proszków, pianek, aerozoli.

(111) **357254** (220) 2022 04 15 (210) 542059
 (151) 2022 09 20 (441) 2022 06 06
 (732) PODNIEŚIŃSKI PAWEŁ, Warszawa (PL)
 (540) (znak słowno-graficzny)
 (540) EGZOWELD
 (540)



(591) czarny, pomarańczowy, biały
 (531) 27.05.01, 29.01.13, 26.13.25, 26.11.03, 26.11.10, 26.04.02, 26.04.16, 26.04.18

(510), (511) **1** Proszki do spawania, Chemikalia do stosowania przy spawaniu, Związki chemiczne do użytku przy spawaniu, Pierwiastki chemiczne do użytku przy spawaniu, **6** Mieszanki metali pospolitych z tlenkami metali, Wszystkie metale w postaci proszków lub granulek, do stosowania w produkcji metali w drodze reakcji egzotermicznej oraz do spawania metali, Metale do spawania, Wkłady zawierające egzotermiczną sproszkowaną metalową mieszkankę spawalniczą.

(111) **357255** (220) 2022 04 14 (210) 542064
 (151) 2022 09 13 (441) 2022 05 30
 (732) WIECZOREK ANDRZEJ P.P.H.U. WAMATEX,
 Aleksandrów Łódzki (PL)
 (540) (znak słowno-graficzny)
 (540) ViLusso
 (540)

ViLusso

(531) 27.05.01
 (510), (511) **24** Adamaszek, aksamit, bielizna domowa, bielizna kąpielowa, bielizna pościelowa, bielizna pościelowa zapachowa, bielizna stołowa niepapierowa, bielizna stołowa tekstylna, bielizna wzorzysta, bieżniki stołowe, dzianina, dżersej, etykiety z materiału, flanela, flanela sanitarna, jedwab, kaliko, kapy na łóżka, kotary na drzwi, narzuty na łóżka, materiały lepkie przyklejane na gorąco, materiały tekstylne nietkane, materiały włókiennicze, pokrowce ochronne na meble, narzuty pikowane, obicia ścienne z materiałów tekstylnych, obrusy na stół, obrusy stołowe, okładziny do mebli z surowców włókienniczych, pokrowce na poduszki, pokrycie na materace, poszewki, poszewki na poduszki, pościel, prześcieradła, przykrycia na łóżka, ręczniki do twarzy tekstylne, ręczniki tekstylne, serwetki stołowe tekstylne, serwetki tekstylne, tkaniny, tkaniny bawełniane, tkaniny elastyczne, tkaniny obiciowe, tkaniny ze sztucznego jedwabiu, trykot, tworzywa sztuczne, wsypa, zasłony z surowców włókienniczych lub tworzyw sztucznych.

(111) **357256** (220) 2022 04 27 (210) 542495
 (151) 2022 09 20 (441) 2022 06 06
 (732) TECHNIART SPÓŁKA Z OGRANICZONĄ
 ODPOWIEDZIALNOŚCIĄ, Nowa Bukówka (PL)
 (540) (znak słowno-graficzny)
 (540) TECHNIART POLYMER PLASTIC & QUARTZ
 (540)

TECHNI Art
 POLYMER PLASTIC & QUARTZ

(591) szary, granatowy, czerwony, biały
 (531) 29.01.01, 29.01.04, 29.01.06, 29.01.14, 27.05.01, 27.05.09, 27.05.17
 (510), (511) **1** Żywice epoksydowe, Żywica poliuretanowa, Preparaty chemiczne do użytku jako rozpuszczalniki, Chemiczne dodatki stosowane do wylewania posadzek, **19** Niemetalowe materiały budowlane używane do wylewania posadzek: terakotowych, gresowych, kamiennych, drewnianych, z tworzyw sztucznych, betonowych, żywicznych, Kwarc, Kamienie, Piasek, Kruszywa, **37** Usługi w zakresie wykonywania posadzek terakotowych, gresowych, kamiennych, drewnianych, z tworzyw sztucznych, betonowych, żywicznych.

(111) **357257** (220) 2022 04 01 (210) 541254
 (151) 2022 09 01 (441) 2022 05 16
 (732) MIKULSKA LIDIA FAROUK SYSTEMS POLSKA, Poznań (PL)
 (540) (znak słowno-graficzny)
 (540) My Osterium
 (540)

My Osterium

(531) 25.01.25, 27.05.01

(510), (511) **3** Kosmetyki: błyszczki, szminki i pomadki do ust, Antyperspiranty, dezodoranty, Balsamy, zele i olejki inne niż do celów medycznych, Kosmetyki do brwi, tusze do rzęs, Szampony, suche szampony, odżywki i serum do włosów, preparaty do mycia, pielęgnacji i kręcenia włosów, lakiery do włosów i paznokci, ozdoby do paznokci, farby i lakiery do włosów, Sztuczne rzęsy, paznokcie i włosy, Środki do czyszczenia i do wybielania zębów, odświeżacze do ust, Lotony do celów kosmetycznych, Preparaty i puder do makijażu, mleczko kosmetyczne, Mydła: dezodoryzujące i dezynfekujące, środki lecznicze, przeciwpotowe, do stóp, Kremy kosmetyczne i preparaty do pielęgnacji skóry, jamy ustnej, włosów, do brwi, do opalania, wybielające do skóry, Sole kąpielowe do celów innych niż lecznicze, do celów higienicznych, Chusteczki nasączone płynem kosmetycznym, preparaty do demakijażu, preparaty do depilacji, maseczki kosmetyczne, Preparaty do odchudzania, suplementy diety, Kosmetyki upiększające, zestawy kosmetyczne, środki odświeżające powietrze.

(111) **357258** (220) 2022 03 24 (210) 541380
 (151) 2022 09 20 (441) 2022 06 06
 (732) SZYMONA PAWEŁ, Szerokie (PL)
 (540) (znak słowno-graficzny)
 (540) EKO GWARANCJA
 (540)

EKO
 GWARANCJA

(591) zielony, czerwony, czarny, biały
 (531) 27.05.01, 29.01.14, 05.03.14, 01.15.15
 (510), (511) **42** Kontrola i badanie jakości, wydawanie i cofanie certyfikatów zgodności towaru lub usługi albo działalności z określonymi standardami jakości, nadzór jakości i certyfikacja w branżach: rolniczej, żywnościowej, spożywczej, agroturystycznej, chemicznej, w tym w szczególności nawozów i środków ochrony roślin, kontrola jakości i certyfikacja w zakresie produkcji rolniczej, w tym zwierzęcej i roślinnej, a także w zakresie pszczelarstwa, zbioru ze stanu naturalnego, pozyskiwania dziko rosnących roślin lub ich części, przetwórstwa rolniczego, obrotu produktami rolnymi, usługi kontroli jakości, certyfikacji, testowania oraz akredytacji w zakresie rolnictwa ekologicznego, a także w zakresie przetwórstwa produktów rolnictwa ekologicznego, w tym przetwórstwa surowców żywnościowych, pasz, mieszanek paszowych, surowców do pasz oraz własnych surowców żywnościowych w gospodarstwie, usługi kontroli jakości, certyfikacji, testowania oraz akredytacji w zakresie wprowadzania do obrotu produktów rolnictwa ekologicznego, ich importu oraz eksportu, usługi kontroli jakości, certyfikacji, testowania oraz akredytacji w zakresie produktów regionalnych, zarządzanie serwisami internetowymi, portalami lub portalami, badania, analizy, raporty, sprawozdania techniczne, w tym inżynierskie i chemiczne, naukowe i badawczo-rozwojowe, doradztwo w zakresie ochrony środowiska, doradztwo w zakresie zapewniania jakości produktów regionalnych, **45** doradztwo prawne w zakresie rolnictwa ekologicznego, a w szczególności w zakresie znakowania i etykietowania produktów rolnictwa ekologicznego, doradztwo w zakresie ochrony prawnej związane z produktami regionalnymi, licencjonowanie własności intelektualnej, w tym znaków towarowych gwarancyjnych lub innych oznaczeń potwierdzających, że towar lub usługa ma określone właściwości, badania prawne.

(111) **357259** (220) 2022 05 04 (210) 542683
 (151) 2022 09 20 (441) 2022 06 06
 (732) ROYAL CARGO SPÓŁKA Z OGRANICZONĄ
 ODPOWIEDZIALNOŚCIĄ, Gdańsk (PL)
 (540) (znak słowno-graficzny)
 (540) PÜCK BROWAR

(540)



(591) złoty, ciemnoniebieski, jasnoniebieski

(531) 27.05.01, 29.01.12, 05.11.15, 05.07.02

(510), (511) **32** Bezalkoholowe napoje gazowane, Brzeczka piwna, Brzeczka słodowa, Chmiel (Wyciąg z-) do wytwarzania piwa, Cola, Ekstrakty chmielowe do sporządzania napojów, Ekstrakty chmielu do produkcji piwa, Gazowana woda mineralna, Gazowane soki owocowe, Korzenne piwa, Kwas chlebowy [napoje bezalkoholowe], Lemoniada, Mineralizowane piwa, Mineralne (wody-) [napoje], Napoje bezalkoholowe o smaku piwa, Napoje energetyzujące, Napoje funkcjonalne na bazie wody, Napoje izotoniczne, Napoje orzeźwiające, Piwa o małej zawartości alkoholu, Piwa smakowe, Piwo, Piwo bezalkoholowe, Piwo bezglutenowe, Piwo i produkty piwowskie, Piwo jasne typu ale, Piwo pełne jasne, Piwo pszeniczne, Piwo słodowe, Porter [rodzaj mocnego, ciemnego piwa], Smakowa woda mineralna, Woda gazowana, Woda gazowana wzbogacona witaminami [napoje], Woda niegazowana, Woda stołowa.

(111) **357260** (220) 2021 04 29 K (210) 542966

(151) 2022 09 20 (441) 2022 06 06

(732) FREEVERSE, S.L., Barcelona (ES)

(540) (znak słowny)

(540) FREEVERSE

(510), (511) **9** Oprogramowanie, Oprogramowanie gier, Platforma oprogramowania zapewniająca dostęp do krypto przedmiotów kolekcjonerskich i tokenów aplikacji, Platforma oprogramowania do pobierania oprogramowania, plików z danymi oraz obrazków z internetu, Oprogramowanie do pobrania w postaci aplikacji komputerowej lub mobilnej umożliwiające dostęp do krypto przedmiotów kolekcjonerskich i tokenów aplikacji, Oprogramowanie komputerowe do tworzenia elektronicznych portfeli służących do przechowywania niewymienialnych tokenów oraz do zarządzania tymi portfelami, Oprogramowanie komputerowe do wysyłania, odbierania, kupowania, sprzedawania i przechowywania niewymienialnych tokenów, Oprogramowanie umożliwiające dostęp do technologii blockchain, czytanie, śledzenie i korzystanie z niej lub z technologii rozproszonej księgi, Cyfrowe przedmioty kolekcjonerskie i cyfrowa odzież, Tokeny niezbywalne (NFT), Oprogramowanie do cyfrowych przedmiotów kolekcjonerskich, które wykorzystuje technologię oprogramowania opartą na blockchain i smart kontraktach, Oprogramowanie do pobrania do zarządzania usługami kolekcjonowania cyfrowego, rynkami transakcji i rejestrami, które wykorzystują technologię oprogramowania opartą na blockchain i smart kontraktach do cyfrowych przedmiotów kolekcjonerskich, Oprogramowanie gier komputerowych do użytku na komputerach stacjonarnych, konsolach do gier, telefonach komórkowych i telefonach komórkowych, Cyfrowe kolekcje reprezentowane przez niewymienne tokeny kryptograficzne za pośrednictwem blockchain lub rozproszonej księgi, **35** Aukcja niewymienialnych tokenów kryptograficznych, Przeprowadzanie aukcji, także w internecie, Prowadzenie aukcji za pośrednictwem sieci telekomunikacyjnych, Usługi w zakresie aukcji niewymienialnych tokenów kryptograficznych, **41** Usługi rozrywkowe, Udostępnianie informacji związanych z cyfrowymi przedmiotami kolekcjonerskimi online do użytku w środowiskach cyfrowych i na rynku transakcji stworzonych w celach rozrywkowych za pośrednictwem strony internetowej, smart kontraktów lub technologii blockchain/ rozproszonej księgi, Udostępnianie witryny internetowej, która umożliwia użytkownikom interakcję z grammi komputerowymi i innymi treściami za pośrednictwem ogólnej sieci komunikacyjnej, **42** Projektowanie tokenów niezbywalnych (NFT), Rozwijanie niewymienialnych tokenów (NFT), Ułatwienie korzystania z oprogramowania online i aplikacji mobilnych, aby umożliwić konsumentom i przedsiębiorstwom

zarządzanie, używanie i przekazywanie niewymienialnych tokenów, Usługi platformy/oprogramowania jako usługi (PaaS/SaaS), w tym platformy oprogramowania do zapewniania dostępu do kryptowalut i tokenów aplikacji, a także ich odczytu, śledzenia i użytkowania, Udostępnianie oprogramowania online nie do pobrania do użytku w zarządzaniu, obliczaniu i użytkowaniu technologii blockchain w celu pobierania oprogramowania, danych i plików obrazów z internetu, Udostępnianie oprogramowania do gier komputerowych online, nie do pobrania, Platforma/oprogramowanie jako usługa (PaaS/SaaS) z platformami oprogramowania komputerowego w celu zapewnienia projektowania systemów blockchain, ich testowania, wdrażania i zarządzania nimi, Usługi konsultacyjne, mianowicie Doradztwo w zakresie rozwoju oprogramowania w zakresie technologii blockchain lub rozproszonej księgi rachunkowej distribuidos.

(111) **357261** (220) 2022 04 08 (210) 541793

(151) 2022 09 20 (441) 2022 05 23

(732) DQFARM SPÓŁKA Z OGRANICZONĄ ODPOWIEDZIALNOŚCIĄ, Warszawa (PL)

(540) (znak słowny)

(540) Dr Vitaldo

(510), (511) **5** Produkty farmaceutyczne, Suplementy diety, Substancje dietetyczne do celów leczniczych, Odżywki wzmacniające do celów leczniczych, Preparaty z witaminami do celów leczniczych, Preparaty wspomagające leczenie.

(111) **357262** (220) 2022 04 08 (210) 541811

(151) 2022 09 20 (441) 2022 05 23

(732) LEON WITAS SPÓŁKA Z OGRANICZONĄ ODPOWIEDZIALNOŚCIĄ, Będzin (PL)

(540) (znak słowno-graficzny)

(540) green door by Leon

(540)



green
door
by Leon

(591) zielony, czarny

(531) 27.05.01, 29.01.12, 26.07.99

(510), (511) **6** Metalowe materiały konstrukcyjne, ogniotrwałe, Konstrukcje metalowe, Gzysmy metalowe, Okucia stosowane w budownictwie, metalowe, Kątowniki stalowe, Profile i kształtowniki metalowe, Metalowe listwy wykończeniowe naroży zewnętrznych i wewnętrznych ścian, Metalowe listwy dylatacyjne, Drzwi metalowe, Metalowe systemy drzwi przesuwanych, Płyty do drzwi Drzwi metalowe, Futryny do drzwi metalowe, Odrzwia metalowe, Okucia do drzwi metalowe, Ościeżnice metalowe, Progi metalowe, Prowadnice do drzwi przesuwanych [z metalu], Okna metalowe, Okucia metalowe do okien, Rolki, prowadnice do okien przesuwanych, Żaluzje metalowe, **19** Konstrukcyjne elementy niemetalowe dla budownictwa, Profile niemetalowe dla budownictwa, Profile i kształtowniki z tworzyw sztucznych i drewna, Elementy wykończeniowe budowlane niemetalowe, Kształtowniki niemetalowe, Listwy niemetalowe, Niemetalowe listwy dekoracyjne, Niemetalowe listwy dylatacyjne, Niemetalowe listwy wykończeniowe naroży zewnętrznych i wewnętrznych ścian, Drzwi niemetalowe, Niemetalowe systemy drzwi przesuwanych, Niemetalowe futryny drzwiowe, Ościeżnice drzwiowe niemetalowe, Płyty drzwiowe niemetalowe, Niemetalowe drzwi harmonijkowe, Nadproża niemetalowe, Żaluzje niemetalowe, **35** Prowadzenie hurtowni i sklepów polegające na oferowaniu sprzedaży detalicznej i hurtowej oraz sprzedaży przez Internet i sprzedaży wysyłkowej, obejmującej następujący zakres towarów metalowych: materiały budowlane, gzysmy, okucia stosowane w budownictwie, kątowniki stalowe, kształtowniki, listwy wykończeniowe naroży ścian, drzwi, systemy drzwi przesuwanych, futryny do drzwi, odrzwia, ościeżnice, progi, prowadnice do drzwi przesuwanych, okna, okucia do okien, rolki, prowadnice do okien przesuwanych, żaluzje, Prowadzenie hurtowni i sklepów polegające na oferowaniu sprzedaży detalicznej i hurtowej oraz sprzedaży przez Internet i sprzedaży wysyłkowej, obejmującej następujący zakres towarów niemetalowych: materiały budowlane, konstrukcyjne elementy dla budownictwa,

profile i kształtowniki dla budownictwa, elementy wykończeniowe budowlane, listwy dekoracyjne, listwy wykończeniowe naroży ścian, drzwi, systemy drzwi przesuwanych, futryny i ościeżnice drzwiowe, płyty drzwiowe, drzwi harmonijkowe, nadproża, żaluzje, **37** Instalowanie drzwi i okien, Instalowanie, naprawa i konserwacja systemów drzwi przesuwanych, Deweloperskie usługi budowlane, Usługi wykonywania budynków pod wynajem lub sprzedaż (deweloperstwo), Nadzór budowlany, Naprawy budowlane.

(111) **357263** (220) 2022 04 26 (210) 542424
(151) 2022 09 07 (441) 2022 05 23
(732) BROGOWSKI BARTOSZ CHEF CULINARY ARTS, Łódź (PL)

(540) (znak słowny)

(540) PAN MIYAGI

(510), (511) **43** Usługi restauracyjne, Usługi restauracji szybkiej obsługi, Usługi restauracji fast-food, Usługi barów i restauracji, Udzielanie informacji dotyczących restauracji, Udostępnianie opinii na temat restauracji i barów, Usługi restauracji sprzedających posiłki na wynos, Zapewnianie żywności i napojów w restauracjach, Serwowanie jedzenia i napojów, Serwowanie napojów alkoholowych, Serwowanie żywności i napojów dla gości, Serwowanie żywności i napojów dla gości w restauracjach, Obsługa gastronomiczna z własnym zapleczem, produktami i transportem.

(111) **357264** (220) 2022 03 08 (210) 540734
(151) 2022 08 30 (441) 2022 05 09

(732) KOSAKOWSKA AGNIESZKA, ZIELIŃSKA EWA CONSISTE SPÓŁKA CYWILNA, Kraków (PL)

(540) (znak słowno-graficzny)

(540) co consiste

(540)



(591) brązowy, biały

(531) 27.05.01, 29.01.12, 26.04.18

(510), (511) **18** Wyroby ze skóry, w tym paski, torby, kurdybany, pudełka, breloki, portmonetki, galanteria, **35** Sprzedaż artykułów wyposażenia wnętrz, artykułów dekorujących wnętrza, kurdybanów, wyrobów ze skóry, w tym pasków, portmonetek, torebek, breloków, galanterii, biżuterii, mebli, w tym wykończonych skórą, odzieży, obuwia, wykonanych ze skóry okładek do książek, albumów, katalogów, kalendarzy, pokryć i okładek ściennych, w tym okładek ze skóry, artykułów rzemieślniczych skórzanych i tekstylnych, sprzętu oświetleniowego, w tym lamp, żyrandoli, abażurów, materiałów, w tym materiałów tapicerskich, zdobionych skór obiciowych, stoisk wystawowych, materiałów budowlanych, artykułów instalacyjnych: elektrycznych, sanitarnych, wodno-kanalizacyjnych, gazowych, Usługi związane z prowadzeniem przedstawicielstwa handlowego podmiotów zagranicznych, Usługi agencji importowo – eksportowej, Usługi marketingowe i promocyjne, Wydawanie i dystrybucja materiałów reklamowych, Administrowanie działalnością handlową i gospodarczą, Usługi reklamowe na rzecz promocji e-handlu (ecommerce), Reklama internetowa, Reklama online za pośrednictwem sieci telekomunikacyjnej, Zapewnianie platformy internetowej dla nabywców i sprzedawców towarów i usług, Dekorowanie wystaw, Pośrednictwo handlowe w obrocie: dziełami sztuki, wyrobami jubilerskimi, biżuterią, Reprezentowanie interesów osób trzecich, Zarządzanie galeriami oferującymi dzieła sztuki, Organizowanie targów i wystaw w celach handlowych i reklamowych, **42** Projektowanie wnętrz, wzornictwo przemysłowe, projektowanie graficzne, projektowanie budowlane, ekspertyzy zakończone raportami w zakresie: budownictwa, konserwacji budowli, meblarstwa, obróbki i ozdobnego tłoczenia skór.

(111) **357265** (220) 2022 03 21 (210) 541181
(151) 2022 09 14 (441) 2022 05 30

(732) TORUŃSKIE ZAKŁADY MATERIAŁÓW OPATRUNKOWYCH SPÓŁKA AKCYJNA, Toruń (PL)

(540) (znak słowno-graficzny)

(540) bella pure

(540)



(591) granatowy, biały, niebieski

(531) 27.05.05, 27.05.24, 29.01.13, 26.05.06, 25.01.09

(510), (511) **3** Płyny do higieny intymnej, Chusteczki do higieny intymnej, Pianki do higieny intymnej, **5** Podpaski higieniczne, Wkładki higieniczne, Tampony menstruacyjne.

(111) **357266** (220) 2022 04 05 (210) 541665
(151) 2022 09 21 (441) 2022 06 06

(732) KODANO SPÓŁKA AKCYJNA, Kraków (PL)

(540) (znak słowno-graficzny)

(540) tiamo

(540)



(531) 27.05.01, 02.09.01

(510), (511) **9** Szklą kontaktowe, szklą do okularów, oprawy okularowe, okulary przeciwsłoneczne, **35** Prowadzenie sklepu w tym sklepu internetowego w zakresie: szklą kontaktowe, pojemniczki na szklą kontaktowe, szklą korekcyjne, oprawki do okularów, szklą do okularów, okulary, binokle, Prowadzenie hurtowni oraz sprzedaż wysyłkowa w zakresie: szklą kontaktowe, pojemniczki na szklą kontaktowe, szklą korekcyjne, oprawki do okularów, szklą do okularów, okulary, binokle.

(111) **357267** (220) 2022 04 06 (210) 541756
(151) 2022 09 13 (441) 2022 05 30

(732) KOTŁOSPRAW SPÓŁKA Z OGRANICZONĄ ODPOWIEDZIALNOŚCIĄ, Pleszew (PL)

(540) (znak słowny)

(540) ŻARKO

(510), (511) **11** Kotły na paliwa stałe, kotły na węgiel, kotły na ekogroszek, kotły na pellet, Kotły na paliwa gazowe i płynne, kotły do ogrzewania powietrzem, Ekologiczne kotły grzewcze wykorzystujące proces zgazowania odpadów drewna, Kotły grzewcze na paliwa stałe zintegrowane z systemami podawania i dozowania paliwa, Kotły zasypowe ze sterowaniem, bez sterowania i z miarkowaniem, Kotły z podajnikiem, kotły bez podajnika, Kotły z wentylatorem i sterownikiem, Korpusy kotłów, ruszty do palenisk kotłów, urządzenia do zasilania kotłów, zasobniki paliw stałych, układy dozowania i podawania paliw stałych do kotłów, Dmuchawy do kotłów, wentylatory, pompy ciepła, podajniki, ślimak do podajnika, podajniki, zestawy podajnikowe, deflektor do kotła, elementy grzejne, węzownice jako części do instalacji grzewczych, wyciągi, instalacje grzewcze, instalacje wyciągu spalin, systemy kominowe, zbiorniki zasypowe, Armatura do kotłów grzewczych, armatura regulacyjna i bezpieczeństwa do kotłów, sterowniki do kotłów, pokojowe panele sterujące do kotłów, **37** Usługi montażu kotłów i urządzeń grzewczych, Usługi montażu instalacji grzewczych, Usługi w zakresie instalacji grzewczych, Serwis i naprawy kotłów i urządzeń grzewczych, Serwis gwarancyjny i pogwarancyjny kotłów grzewczych.

(111) **357268** (220) 2022 05 17 (210) 543069
(151) 2022 09 20 (441) 2022 06 06

(732) KODANO SPÓŁKA AKCYJNA, Kraków (PL)

(540) (znak słowno-graficzny)

(540) PÉREZ

(540)

P É R E Z

(531) 27.05.01

(510), (511) **9** Szkła korekcyjne, szkła do okularów, okulary korekcyjne, **35** Prowadzenie sklepu internetowego w zakresie: szkła kontaktowe, pojemniczki na szkła kontaktowe, szkła korekcyjne, oprawy do okularów, okulary, binokle, Prowadzenie hurtowni oraz sprzedaż wysyłkowa w zakresie: szkła kontaktowe, pojemniczki na szkła kontaktowe, szkła korekcyjne, oprawy do okularów, okulary, binokle.

(111) **357269** (220) 2022 03 18 (210) 541102

(151) 2022 09 15 (441) 2022 05 30

(732) 180HEARTBEATS/JVM SPÓŁKA Z OGRANICZONĄ ODPOWIEDZIALNOŚCIĄ SPÓŁKA KOMANDYTOWA, Warszawa (PL)

(540) (znak słowny)

(540) CLOUDS FEST

(510), (511) **35** Reklama, promocja, marketing, Organizowanie imprez muzycznych, koncertów, festiwali, festynów, pikników w celach promocyjnych i/lub reklamowych, **41** Organizacja wydarzeń muzycznych, koncertów, festiwali, festynów, pikników.

(111) **357270** (220) 2022 03 18 (210) 541144

(151) 2022 09 15 (441) 2022 05 30

(732) CEDC INTERNATIONAL SPÓŁKA Z OGRANICZONĄ ODPOWIEDZIALNOŚCIĄ, Oborniki (PL)

(540) (znak słowno-graficzny)

(540) ŻUBRÓWKA BIAŁA Z NUTĄ CZARNEJ PORZECZKI

(540)



(591) niebieski, jasnoniebieski, ciemnoniebieski, fioletowy, zielony, brązowy, szary, czarny, biały

(531) 03.04.01, 03.04.04, 05.07.09, 25.01.01, 27.05.01, 29.01.15

(510), (511) **33** Napoje alkoholowe, z wyjątkiem piwa.(111) **357271** (220) 2022 04 29 (210) 542628

(151) 2022 09 08 (441) 2022 05 23

(732) NAIL4U POLSKA SPÓŁKA Z OGRANICZONĄ ODPOWIEDZIALNOŚCIĄ SPÓŁKA KOMANDYTOWA, Mogilno (PL)

(540) (znak słowno-graficzny)

(540) Nail4U

(540)

(531) 27.05.01, 27.05.05, 27.05.24, 27.07.01, 27.07.11, 27.07.21, 26.04.04 (510), (511) **3** Sztuczne paznokcie, Utwardzacze do paznokci, Lakier do paznokci, Emalia do paznokci, Emalie do paznokci, Żel do paznokci, Brokat do paznokci, Kremy do paznokci, Zmywacze do paznokci, Odżywki do paznokci, Rozjaśniacze do paznokci, Kosmetyki do pa-

znokci, Naklejane ozdoby do paznokci, Kalkomanie do ozdabiania paznokci, Emulsje do wzmacniania paznokci, Klej do utwardzania paznokci, Zmywacze do paznokci [kosmetyki], Preparaty do wzmacniania paznokci, Lakier do utwardzania paznokci, Preparaty do pielęgnacji paznokci, Preparaty do polerowania paznokci, Proszek do polerowania paznokci, Preparaty do kuracji paznokci, Podkłady do paznokci [kosmetyki], Papier ścierny do paznokci, Opatrunki do rekonstrukcji paznokci, Sztuczne paznokcie do stóp, Odżywki do skórek wokół paznokci, Kleje do mocowania sztucznych paznokci, Baza podkładowa do paznokci [kosmetyki], Krem do skórek wokół paznokci, Kleje do przymocowywania sztucznych paznokci, Zmywacze lakieru do paznokci [kosmetyki], Olejek do skórek wokół paznokci, Podkłady do lakierów do paznokci, Preparaty kosmetyczne do pielęgnacji paznokci, Odżywki utwardzające do paznokci [kosmetyki], Środki do usuwania paznokci żelowych, Lakier do paznokci w pisaku, Zmywacze do paznokci w sztyfcie, Papier ścierny szmerglowy do paznokci, Sztuczne paznokcie do celów kosmetycznych, Środki zmiękczające skórki przy paznokciach, Środki do usuwania skórek wokół paznokci, Lakier do paznokci do celów kosmetycznych, Sztuczne paznokcie wykonane z metali szlachetnych, Proszki do nadawania kształtu sztuczным paznokciom, Kleje do sztucznych rzęs, włosów i paznokci, Materiały na powłoki do paznokci u rąk, Preparaty do pielęgnacji skóry, oczu i paznokci, Powłoki do nadawania kształtu paznokciom u rąk, Preparaty kosmetyczne do przyspieszania schnięcia lakieru na paznokciach, **8** Pilniki [narzędzia ręcznej, Pilniki [obsługiwane ręcznej, Pilniki do stóp, Pilniki do paznokci, Pilniki do paznokci, elektryczne, Pilniki do paznokci nieelektryczne, Elektroniczne pilniki do stóp, Wymienne głowice obrotowe do elektronicznych pilników do paznokci, Głowice obrotowe do pilników do stóp do usuwania zrogowaciałej skóry, Obcinacze do paznokci, Nożyczki do paznokci, Cążki do paznokci, Polerki do paznokci nieelektryczne, Nielektryczne polerki do paznokci, Elektryczne polerki do paznokci, Cążki do obcinania paznokci, Elektryczne urządzenia polerujące do paznokci, Elektryczne urządzenia do polerowania paznokci, Polerki do paznokci do manicure, Nożyczki do skórek wokół paznokci, Cążki do obcinania paznokci [narzędzia ręczne], Obcinacze do paznokci [elektryczne lub nieelektrycznej, Polerki do paznokci, elektryczne lub nieelektryczne, Cążki do skórek, Elektryczne zestawy do pedicure, Futerały na przyrządy do manicure, Narzędzia do odpychania skórek, Nożyki do usuwania zgrubiałej skóry i odcisków, Pilniki igłowe, Pilniczki kartonowe ze szmerglem, Przybory do manikiuru, Przybory do pedikiuru, Przybory do pedikiuru [narzędzia ręcznej, Przyrządy do usuwania skórek, Zestawy do pedicure, Zestawy do manicure, elektryczne, Zestawy do manicure, **35** Promowanie działalności gospodarczej, Administrowanie działalnością gospodarczą, Planowanie działalności gospodarczej, Informacja o działalności gospodarczej, Organizacja zarządzania działalnością gospodarczą, Usługi sprzedaży detalicznej i hurtowej w związku z następującymi towarami: Sztuczne paznokcie, Utwardzacze do paznokci, Lakier do paznokci, Emalia do paznokci, Emalie do paznokci, Lakier do paznokci, Żel do paznokci, Brokat do paznokci, Kremy do paznokci, Zmywacze do paznokci, Odżywki do paznokci, Rozjaśniacze do paznokci, Kosmetyki do paznokci, Naklejane ozdoby do paznokci, Kalkomanie do ozdabiania paznokci, Emulsje do wzmacniania paznokci, Klej do utwardzania paznokci, Zmywacze do paznokci [kosmetyki], Preparaty do wzmacniania paznokci, Lakier do utwardzania paznokci, Preparaty do pielęgnacji paznokci, Preparaty do polerowania paznokci, Proszek do polerowania paznokci, Preparaty do kuracji paznokci, Podkłady do paznokci [kosmetyki], Papier ścierny do paznokci, Opatrunki do rekonstrukcji paznokci, Sztuczne paznokcie do stóp, Odżywki do skórek wokół paznokci, Kleje do mocowania sztucznych paznokci, Baza podkładowa do paznokci [kosmetyki], Krem do skórek wokół paznokci, Kleje do przymocowywania sztucznych paznokci, Zmywacze lakieru do paznokci [kosmetyki], Olejek do skórek wokół paznokci, Podkłady do lakierów do paznokci, Preparaty kosmetyczne do pielęgnacji paznokci, Odżywki utwardzające do paznokci [kosmetyki], Środki do usuwania paznokci żelowych, Lakier do paznokci w pisaku, Zmywacze do paznokci w sztyfcie, Papier ścierny szmerglowy do paznokci, Sztuczne paznokcie do celów kosmetycznych, Środki zmiękczające skórki przy paznokciach, Środki do usuwania skórek wokół paznokci, Lakier do paznokci do celów kosmetycznych, Sztuczne paznokcie wykonane z metali szlachetnych, Proszki do nadawania kształtu sztuczным paznokciom, Kleje do sztucznych rzęs, włosów i paznokci, Materiały na powłoki do paznokci u rąk, Preparaty do pielęgnacji skóry, oczu i paznokci, Powłoki

do nadawania kształtu paznokciom u rąk, Preparaty kosmetyczne do przypieszania schnięcia lakieru na paznokciach, Pilniki [narzędzia ręczne], Pilniki [obsługiwane ręcznie], Pilniki do stóp, Pilniki do paznokci, Pilniki do paznokci, elektryczne, Pilniki do paznokci nieelektryczne, Elektroniczne pilniki do stóp, Wymienne głowice obrotowe do elektronicznych pilników do paznokci, Głowice obrotowe do pilników do stóp do usuwania zrogowaciałej skóry, Obcinacze do paznokci, Nożyczki do paznokci, Cążki do paznokci, Polerki do paznokci nieelektryczne, Nielektryczne polerki do paznokci, Elektryczne polerki do paznokci, Cążki do obcinania paznokci, Elektryczne urządzenia polerujące do paznokci, Elektryczne urządzenia do polerowania paznokci, Polerki do paznokci do manicure, Nożyczki do skórek wokół paznokcia, Cążki do obcinania paznokci [narzędzia ręczne], Obcinacze do paznokci [elektryczne lub nieelektryczne], Polerki do paznokci, elektryczne lub nieelektryczne, Cążki do skórek, Elektryczne zestawy do pedicure, Futerały na przyrządy do manicure, Narzędzia do odpychania skórek, Nożyki do usuwania zgrubiałej skóry i odcisków, Pilniki igłowe, Pilniczki kartonowe ze szmerglem, Przybory do manikiuru, Przybory do pedikiuru, Przybory do pedikiuru [narzędzia ręczne], Przyrządy do usuwania skórek, Zestawy do pedicure, Zestawy do manicure, elektryczne, Zestawy do manicure.

(111) **357272** (220) 2022 04 11 (210) 541887
(151) 2022 09 13 (441) 2022 05 30

(732) ALFACO POLSKA SPÓŁKA Z OGRANICZONĄ ODPOWIEDZIALNOŚCIĄ, Wrocław (PL)

(540) (znak słowny)

(540) Alref

(510), (511) **6** Zawory metalowe, inne niż części maszyn, Metalowe przewody grzewcze, Przewody metalowe do instalacji wentylacyjnej i klimatyzacyjnej, Przewody klimatyzacyjne metalowe, Przewody centralnego ogrzewania, metalowe, Przewody i rury do centralnego ogrzewania, metalowe, Przewody metalowe do instalacji wentylacyjnych, Przewody metalowe do instalacji klimatyzacyjnych, **7** Sprężarki, Sprężarki elektryczne, Sprężarki powietrza, Sprężarki powietrzne, Sprężarki tłokowe, Sprężarki obrotowe, Sprężarki odśrodkowe, Sprężarki osiowe, Sprężarki [maszyn], Sprężarki do klimatyzatorów powietrza, Sprężarki do urządzeń klimatyzacyjnych, Sprężarki do osuszania maszyn, Sprężarki chłodnicze do instalacji grzewczych, Sprężarki chłodnicze do instalacji chłodzących, Sprężarki do urządzeń do uzdatniania powietrza, Skraplacze powietrzne, Chłodnice do silników, Filtry do maszyn, Regulatory prędkości obrotów silnika, Regulatory prędkości obrotowej do maszyn, Regulatory prędkości obrotowej do maszyn, silników i silników elektrycznych, Regulatory prędkości obrotowej [mechaniczne] do maszyn, silników i silników elektrycznych, Instalacje do przenoszenia poprzez ssanie, Skraplacze chłodnicze, Skraplacze chłodzone powietrzem, Zawory, Zawory [części maszyn], Zawory do pomp, Zawory sterujące do pomp, Zawory klapowe [części maszyn], Zawory ssące do sprężarek gazu, Zawory ssące do sprężarek powietrza, Zawory przełączające sterowane sprężonym powietrzem, Regulatory [zawory] jako części maszyn, Separator wody [maszyn], Dmuchawy do sprężania, usuwania i transportu gazów, Wymienniki ciepła [części maszyn], Wentylatory do silników, Wentylatory będące częściami maszyn, **9** Sprężarki [elektryczne lub elektroniczne podzespoły], Zawory elektromagnetyczne, Zawory termostatyczne, Zawory sterowane solenoidami, Elektryczne zawory regulujące, Zawory elektromagnetyczne [przełączniki], Urządzenia sterujące oświetleniem, Sterowniki programowalne, Sterowniki oprogramowania, Sterowniki oprogramowania do urządzeń elektronicznych umożliwiające sprzętowi komputerowemu i urządzeniom elektronicznym komunikację między sobą, Sterowniki komunikacyjne, Zdalne sterowniki zaworów automatycznych, Sterowniki elektryczne, Elektryczne sterowniki zaworów automatycznych, Sterowniki przemysłowe wraz z oprogramowaniem, Czujniki, Czujniki elektroniczne, Czujniki wilgotności, Czujniki ciepła, **11** Zawory parowe, Zawory kulowe, Zawory termostatyczne, Zawory do klimatyzatorów, Zawory termostatyczne [części instalacji grzewczych], Wymienniki ciepła, Płaszczowe wymienniki ciepła, Wymienniki ciepła do celów centralnego ogrzewania, Systemy HVAC (ogrzewanie, wentylacja i klimatyzacja), Systemy HVAC do pojazdów (ogrzewanie, wentylacja i klimatyzacja), Klimatyzacja do pomieszczeń przeznaczonych do przetwarzania danych, Agregaty chłodnicze będące częściami systemów do chłodzenia wody, Agregaty klimatyzacyjne, Rekuperatory do wstępnego ogrzewania powietrza do spalania

w systemach grzewczych z wykorzystaniem gorących gazów spalonych, Aparatura i instalacje chłodnicze, Kondensatory chłodnicze, Urządzenia chłodnicze, Urządzenia i instalacje chłodnicze, Instalacje chłodnicze, Przemysłowe instalacje chłodnicze, Instalacje chłodnicze do zamrażania, Instalacje chłodnicze do ekspozycji żywności, Lody chłodnicze, Lody chłodnicze na żywność, Chłodnicze lody, Elementy chłodnicze, Kontenery chłodnicze, Szafy chłodnicze, Parowniki, Parowniki chłodnicze, Parowniki do klimatyzatorów, Maszyny chłodnicze, Instalacje nawilżające powietrze, Instalacje filtrujące powietrze, Urządzenia oczyszczające powietrze, Wentylatory ssące, Wentylatory osiowe, Wentylatory sufitowe, Wentylatory dachowe, Wentylatory elektryczne, Wentylatory pokojowe, Wentylatory do wymienników ciepła, Wentylatory do systemów wentylacji, Wentylatory do urządzeń klimatyzacyjnych, Wentylatory stosowane w klimatyzatorach, Wentylatory osiowe do klimatyzacji, Instalacje do schładzania wody, Instalacje do schładzania wody, Elementy grzejne, Grzejniki wentylatorowe, Konwektory [grzejniki], Grzejniki przemysłowe, Elektryczne grzejniki wentylatorowe, Nawilżacze, Nawilżacze przemysłowe, Elektryczne nawilżacze, Nawilżacze powietrza, Nawilżacze do pomieszczeń [urządzenia], Elektryczne nawilżacze do użytku domowego, Nawilżacze powietrza [inne niż do celów medycznych], Nawilżacze powietrza [zbiorniki wody do grzejników centralnego ogrzewania], Pompy ciepła do przetwarzania energii, Pompy ciepła, Oświetlenie ścienne, Oświetlenie elektryczne, Oświetlenie zewnętrzne, Oświetlenie wystawowe, Oświetlenie sufitowe, Oczyszczacze powietrza, Domowe oczyszczacze powietrza, Elektryczne oczyszczacze powietrza, Oczyszczacze powietrza [do użytku domowego], Reagujące na zmiany temperatury sterowniki do automatycznych zaworów [części instalacji grzewczych], Wężownice [części instalacji destylacyjnych, grzewczych lub chłodniczych], Wężownice chłodzące, Wężownice będące częściami instalacji grzewczych, Wężownice będące elementami instalacji chłodzących, Wężownice grzejne, **17** Elastyczne rury do celów izolacyjnych, Elastyczne rury wężowe z tworzyw sztucznych, Elastyczne rury niemetalowe do przewodzenia materiałów płynnych, **37** Instalowanie, konserwacja i naprawa systemów HVAC (ogrzewanie, wentylacja i klimatyzacja), **42** Projektowanie ogrzewania, Projektowanie i planowanie techniczne instalacji do ogrzewania, Projektowanie produktów inżynierskich, Projektowanie instalacji i urządzeń przemysłowych, Projektowanie oprogramowania sterowników, Opracowywanie oprogramowania sterowników, Projektowanie i opracowywanie oprogramowania sterowników.

(111) **357273** (220) 2022 04 14 (210) 542032
(151) 2022 09 14 (441) 2022 05 23

(732) HIPO-P.G. GOŁDA SPÓŁKA JAWNA, Bieniewo-Parcela (PL)

(540) (znak słowny)

(540) magpad

(510), (511) **28** Zabawki, Gry, zabawki i akcesoria do zabawy, Gry.

(111) **357274** (220) 2022 05 06 (210) 542795
(151) 2022 09 22 (441) 2022 06 06

(732) CIECH R&D SPÓŁKA Z OGRANICZONĄ ODPOWIEDZIALNOŚCIĄ, Warszawa (PL)

(540) (znak słowno-graficzny)

(540) Ciech Sól

(540)



(591) granatowy, zielony, biały

(531) 26.02.12, 27.05.01, 29.01.13

(510), (511) **1** Sól nieprzetworzona, Sól kamienna, Sól do celów przemysłowych, Granulat solny do celów przemysłowych, Sól do kon-

serwowania inna niż do żywności, Tabletki solne (sól przemysłowa do zmiekczenia wody), Sole (preparaty chemiczne), Sól w stanie surowym, Sole alkaliczne, Sole złożone, Sole surowe, Sole amoniakalne, Sole sodowe (związki chemiczne), Sole sodowe (preparaty chemiczne), Sole nieorganiczne do celów przemysłowych, Sól do użytku w przemyśle mydlarskim, Sole metali szlachetnych do celów przemysłowych, Preparaty z soli żelaza do celów przemysłowych, Sole magnezowe do użytku w procesach produkcyjnych, Sól morską do konserwowania inna niż do żywności, Sól kuchenna do konserwowania (inna niż artykuły spożywcze), Jodowane sole, **3** Sole zapachowe do kąpielii, Nielecznicze sole do kąpielii, Sole kąpielowe do celów innych niż lecznicze, Sole pod prysznic nie do celów medycznych, Sole do kąpielii, Sole wybielające, **5** Sole do celów medycznych, Sole potasowe do celów medycznych, Sole magnezu do użytku farmaceutycznego, Sole sodowe do celów medycznych, Sole mineralne do celów medycznych, Sole do kąpielii do celów medycznych, Związki soli wapnia do użytku farmaceutycznego, Roztwory soli do irygacji zatok i nosa, Sole wód mineralnych, Sole mineralne do kąpielii, Roztwory farmaceutyczne stosowane w dializach, Roztwory elektrolitowe do użytku medycznego, Roztwory oczyszczające do użytku medycznego, Doustne sole nawadniające, Produkty i preparaty solne o działaniu dezynfekującym i przeciwbakteryjnym, **30** Sól, Sól kamienna spożywcza, Sól kuchenna, Sól spożywcza jodowana, Sól spożywcza niejodowana, Sól spożywcza peklująca, Sól spożywcza zawierająca fluor, Sól warzona spożywcza, Sól do konserwowania żywności, Przyprawy, Mieszanki przypraw, **31** Sól dla zwierząt hodowlanych, Sól dla bydła, Sól paszowa, Lizawki solne dla zwierząt jako dodatki do pasz nie dla celów leczniczych, Sól pastewna.

(111) **357275** (220) 2022 05 06 (210) 542796
 (151) 2022 09 22 (441) 2022 06 06
 (732) CIECH R&D SPÓŁKA Z OGRANICZONĄ
 ODPOWIEDZIALNOŚCIĄ, Warszawa (PL)
 (540) (znak słowno-graficzny)
 (540) Ciech Sól
 (540)



(591) granatowy, zielony, biały
 (531) 26.02.12, 27.05.01, 29.01.13
 (510), (511) **1** Sól nieprzetworzona, Sól kamienna, Sól do celów przemysłowych, Granulat solny do celów przemysłowych, Sól do konserwowania inna niż do żywności, Tabletki solne (sól przemysłowa do zmiekczenia wody), Sole (preparaty chemiczne), Sól w stanie surowym, Sole alkaliczne, Sole złożone, Sole surowe, Sole amoniakalne, Sole sodowe (związki chemiczne), Sole sodowe (preparaty chemiczne), Sole nieorganiczne do celów przemysłowych, Sól do użytku w przemyśle mydlarskim, Sole metali szlachetnych do celów przemysłowych, Preparaty z soli żelaza do celów przemysłowych, Sole magnezowe do użytku w procesach produkcyjnych, Sól morską do konserwowania inna niż do żywności, Sól kuchenna do konserwowania (inna niż artykuły spożywcze), Jodowane sole, **3** Sole zapachowe do kąpielii, Nielecznicze sole do kąpielii, Sole kąpielowe do celów innych niż lecznicze, Sole pod prysznic nie do celów medycznych, Sole do kąpielii, Sole wybielające, **5** Sole do celów medycznych, Sole potasowe do celów medycznych, Sole magnezu do użytku farmaceutycznego, Sole sodowe do celów medycznych, Sole mineralne do celów medycznych, Sole do kąpielii do celów medycznych, Związki soli wapnia do użytku farmaceutycznego, Roztwory soli do irygacji zatok i nosa, Sole wód mineralnych, Sole mineralne do kąpielii, Roztwory farmaceutyczne stosowane w dializach, Roztwory elektrolitowe do użytku medycznego, Roztwory oczyszczające do użytku medycznego, Doustne sole nawadniające, Produkty i preparaty solne o działaniu dezynfekującym i przeciwbakteryjnym, **30** Sól, Sól kamienna spożywcza, Sól kuchenna, Sól spożywcza jodowana, Sól spożywcza niejodowana, Sól spożywcza peklująca, Sól spożywcza zawierająca fluor, Sól warzona spożywcza, Sól do konserwowania żywności, Przyprawy, Mieszanki przypraw, **31** Sól dla zwierząt hodowlanych, Sól dla bydła, Sól paszowa, Lizawki solne dla zwierząt jako dodatki do pasz nie dla celów leczniczych, Sól pastewna.

(111) **357276** (220) 2022 04 04 (210) 541268
 (151) 2022 09 16 (441) 2022 05 02
 (732) ROSKOSZ JAKUB, Wrocław (PL)
 (540) (znak słowny)
 (540) MARLÉ Home
 (510), (511) **6** Dekoracje ścienne 3D wykonane z metali nieszlachetnych, Ozdoby ściene z metali nieszlachetnych, Przylepne ozdoby ściene z metali nieszlachetnych, Przylepne ozdoby ściene z brązu, Rzeźby z metali nieszlachetnych, Rzeźby z metalu, **14** Ozdoby ściene z metali szlachetnych, Ozdoby wykonane z lub pokryte szlachetnymi i półszlachetnymi metalami lub kamieniami i ich imitacjami, Ozdoby z gagatu, Ozdoby z metali szlachetnych [statuetki], Ozdoby z żółtego bursztynu, Przylepne ozdoby na ścianę z metali szlachetnych, Bibeloty z brązu, Ozdobne rzeźby wykonane z metali szlachetnych, Rzeźby z metali szlachetnych, **19** Dekoracje wykonane z kamienia, Latarnie kamienne [ozdoby ogrodowe z kamienia], Ozdoby z kamienia, Betonowe rzeźby, Kamienne rzeźby, Marmurowe rzeźby, Rzeźby kamienne, Rzeźby niemetalowe, Rzeźby wykonane z kamienia, Rzeźby wykonane z marmuru, Rzeźby z marmuru, Rzeźby z betonu, Marmur, Marmurowe rzeźby, Marmur do budownictwa, Marmur (materiał budowlany), Płyty z marmuru, Obudowy kominków z marmuru, Dzieła sztuki wykonane z kamienia, betonu lub marmuru, **20** Stoły marmurowe, Krzesła na jednej nodze, Krzesła na kółkach, Krzesła obrotowe, Krzesła stołowe, Lustra i lusterka stojące, Lustra [meble], Lustra [nieprzenośne], Lustra o pełnej długości w ramie, stojące, wertykalnie obrotowe [psyche], Lustra ściene, Lustra (srebrzone szkło), Ozdobne lustra, Toaletki z trzema lustrami, Ozdoby ściene z drewna, Ozdoby z drewna na środek stołu, Rzeźby drewniane, Rzeźby wykonane z drewna, Rzeźby wykonane z gipsu, Ławy (meble), Konsole (meble), Stoły biurowe, Stoły toaletowe, Stoły (meble), Stoły konferencyjne, Stoły kuchenne, Stoły (blaty-), Kontuary (stoły), Stoły do pisania, Biurka i stoły, Stoły do pracy, Stoły do celów toaletowych, Stoły na jednej nodze, Stoły z regulacją wysokości, Niskie stoły w stylu japońskim (zataku), Stoliki, Stoliki kawowe, Stoliki salonowe, Stoliki do herbaty, Stoliki przy kanapie, Stoliki nocne, Stoliki z mozaiką, Stoliki przyściene z szufladami, Dekoracje ściene 3D wykonane z drewna, Dekoracje wiszące [ozdoby], Statuetki, figurki, dzieła sztuki, ozdoby i dekoracje wykonane z takich materiałów, jak drewno, wosk, gips lub z tworzyw sztucznych, zawarte w tej klasie, Meble do wnętrza, Krzesła, Krzesła bankietowe, Krzesła biurowe, Krzesła konferencyjne, **42** Projektowanie mebli, Projektowanie umeblowania, Projektowanie kuchni, Projektowanie łazienek, Projektowanie dekoracji wnętrz, Projektowanie wnętrz komercyjnych, Projektowanie mebli biurowych, Planowanie (projektowanie) biur, Projektowanie wnętrza budynków, Doradztwo w zakresie dekoracji wnętrza, Usługi architektury wnętrza, Usługi doradcze w zakresie projektowania wnętrza, Usługi konsultacyjne w zakresie projektowania wnętrza, Usługi w zakresie architektury i projektowania wnętrza, Usługi w zakresie projektowania wystroju wnętrza biurowych, Usługi w zakresie projektowania wystroju wnętrza domowych.

(111) **357277** (220) 2022 04 04 (210) 541269
 (151) 2022 09 16 (441) 2022 05 02
 (732) ROSKOSZ JAKUB, Wrocław (PL)
 (540) (znak słowno-graficzny)
 (540) MARLÉ Home
 (540)



(591) złoty, czarny
 (531) 27.05.01, 29.01.12
 (510), (511) **6** Dekoracje ściene 3D wykonane z metali nieszlachetnych, Ozdoby ściene z metali nieszlachetnych, Przylepne ozdoby ściene z metali nieszlachetnych, Przylepne ozdoby ściene z brązu, Rzeźby z metali nieszlachetnych, Rzeźby z metalu, **14** Ozdoby ściene z metali szlachetnych, Ozdoby wykonane z lub pokryte szlachetnymi i półszlachetnymi metalami lub kamieniami i ich imitacjami, Ozdoby z gagatu, Ozdoby z metali szlachetnych [statuetki],

Ozdoby z żółtego bursztynu, Przylepne ozdoby na ścianę z metali szlachetnych, Bibeloty z brązu, Ozdobne rzeźby wykonane z metali szlachetnych, Rzeźby z metali szlachetnych, **19** Dekoracje wykonane z kamienia, Latarnie kamienne [ozdoby ogrodowe z kamienia], Ozdoby z kamienia, Betonowe rzeźby, Kamienne rzeźby, Marmurowe rzeźby, Rzeźby kamienne, Rzeźby niemetalowe, Rzeźby wykonane z kamienia, Rzeźby wykonane z marmuru, Rzeźby z marmuru, Rzeźby z betonu, Marmur, Marmurowe rzeźby, Marmur do budownictwa, Marmur (materiał budowlany), Płyty z marmuru, Obudowy kominków z marmuru, Dzieła sztuki wykonane z kamienia, betonu lub marmuru, **20** Stoły marmurowe, Krzesła na jednej nodze, Krzesła na kółkach, Krzesła obrotowe, Krzesła stołowe, Lustra i lusterka stojące, Lustra [meble], Lustra [nieprzenośne], Lustra o pełnej długości w ramie, stojące, wertykalnie obrotowe [psyche], Lustra ściennie, Lustra (srebrzone szkło), Ozdobne lustra, Toaletki z trzema lustrami, Ozdoby ściennie z drewna, Ozdoby z drewna na środek stołu, Rzeźby drewniane, Rzeźby wykonane z drewna, Rzeźby wykonane z gipsu, Ławy (meble), Konsole (meble), Stoły biurowe, Stoły toaletowe, Stoły (meble), Stoły konferencyjne, Stoły kuchenne, Stoły (Błaty-), Kontuary (stoły), Stoły do pisania, Biurka i stoły, Stoły do pracy, Stoły do celów toaletowych, Stoły na jednej nodze, Stoły z regulacją wysokości, Niskie stoły w stylu japońskim (zataku), Stoliki, Stoliki kawowe, Stoliki salonowe, Stoliki do herbaty, Stoliki przy kanapie, Stoliki nocne, Stoliki z mozaiką, Stoliki przyścienne z szufladami, Dekoracje ściennie 3D wykonane z drewna, Dekoracje wiszące [ozdoby], Statuetki, figurki, dzieła sztuki, ozdoby i dekoracje wykonane z takich materiałów, jak drewno, wosk, gips lub z tworzyw sztucznych, zawarte w tej klasie, Meble do wnętrz, Krzesła, Krzesła bankietowe, Krzesła biurowe, Krzesła konferencyjne, **42** Projektowanie mebli, Projektowanie umeblowania, Projektowanie kuchni, Projektowanie łazienek, Projektowanie dekoracji wnętrz, Projektowanie wnętrz komercyjnych, Projektowanie mebli biurowych, Planowanie (projektowanie) biur, Projektowanie wnętrz budynków, Doradztwo w zakresie dekoracji wnętrz, Usługi architektury wnętrz, Usługi doradcze w zakresie projektowania wnętrz, Usługi konsultacyjne w zakresie projektowania wnętrz, Usługi w zakresie architektury i projektowania wnętrz, Usługi w zakresie projektowania wystroju wnętrz biurowych, Usługi w zakresie projektowania wystroju wnętrz domowych.

(111) **357278** (220) 2022 04 04 (210) 541270
 (151) 2022 09 16 (441) 2022 05 02
 (732) ROSKOSZ JAKUB, Wrocław (PL)
 (540) (znak słowno-graficzny)
 (540) M
 (540)



(591) zielony, ciemnożółty
 (531) 05.05.20, 05.05.21, 27.05.21, 29.01.12
 (510), (511) **6** Dekoracje ściennie 3D wykonane z metali nieszlachetnych, Ozdoby ściennie z metali nieszlachetnych, Przylepne ozdoby ściennie z metali nieszlachetnych, Przylepne ozdoby ściennie z brązu, Rzeźby z metali nieszlachetnych, Rzeźby z metalu, **14** Ozdoby ściennie z metali szlachetnych, Ozdoby wykonane z lub pokryte szlachetnymi i półszlachetnymi metalami lub kamieniami i ich imitacjami, Ozdoby z gagatu, Ozdoby z metali szlachetnych [statuetki], Ozdoby z żółtego bursztynu, Przylepne ozdoby na ścianę z metali szlachetnych, Bibeloty z brązu, Ozdobne rzeźby wykonane z metali szlachetnych, Rzeźby z metali szlachetnych, **19** Dekoracje wykonane z kamienia, Latarnie kamienne [ozdoby ogrodowe z kamienia], Ozdoby z kamienia, Betonowe rzeźby, Kamienne rzeźby, Marmurowe rzeźby, Rzeźby kamienne, Rzeźby niemetalowe, Rzeźby wykonane z kamienia, Rzeźby wykonane z marmuru, Rzeźby z marmuru,

Rzeźby z betonu, Marmur, Marmurowe rzeźby, Marmur do budownictwa, Marmur (materiał budowlany), Płyty z marmuru, Obudowy kominków z marmuru, Dzieła sztuki wykonane z kamienia, betonu lub marmuru, **20** Stoły marmurowe, Krzesła na jednej nodze, Krzesła na kółkach, Krzesła obrotowe, Krzesła stołowe, Lustra i lusterka stojące, Lustra [meble], Lustra [nieprzenośne], Lustra o pełnej długości w ramie, stojące, wertykalnie obrotowe [psyche], Lustra ściennie, Lustra (srebrzone szkło), Ozdobne lustra, Toaletki z trzema lustrami, Ozdoby ściennie z drewna, Ozdoby z drewna na środek stołu, Rzeźby drewniane, Rzeźby wykonane z drewna, Rzeźby wykonane z gipsu, Ławy (meble), Konsole (meble), Stoły biurowe, Stoły toaletowe, Stoły (meble), Stoły konferencyjne, Stoły kuchenne, Stoły (Błaty-), Kontuary (stoły), Stoły do pisania, Biurka i stoły, Stoły do pracy, Stoły do celów toaletowych, Stoły na jednej nodze, Stoły z regulacją wysokości, Niskie stoły w stylu japońskim (zataku), Stoliki, Stoliki kawowe, Stoliki salonowe, Stoliki do herbaty, Stoliki przy kanapie, Stoliki nocne, Stoliki z mozaiką, Stoliki przyścienne z szufladami, Dekoracje ściennie 3D wykonane z drewna, Dekoracje wiszące [ozdoby], Statuetki, figurki, dzieła sztuki, ozdoby i dekoracje wykonane z takich materiałów, jak drewno, wosk, gips lub z tworzyw sztucznych, zawarte w tej klasie, Meble do wnętrz, Krzesła, Krzesła bankietowe, Krzesła biurowe, Krzesła konferencyjne, **42** Projektowanie mebli, Projektowanie umeblowania, Projektowanie kuchni, Projektowanie łazienek, Projektowanie dekoracji wnętrz, Projektowanie wnętrz komercyjnych, Projektowanie mebli biurowych, Planowanie (projektowanie) biur, Projektowanie wnętrz budynków, Doradztwo w zakresie dekoracji wnętrz, Usługi architektury wnętrz, Usługi doradcze w zakresie projektowania wnętrz, Usługi konsultacyjne w zakresie projektowania wnętrz, Usługi w zakresie architektury i projektowania wnętrz, Usługi w zakresie projektowania wystroju wnętrz biurowych, Usługi w zakresie projektowania wystroju wnętrz domowych.

(111) **357279** (220) 2022 05 06 (210) 542815
 (151) 2022 09 16 (441) 2022 05 30
 (732) ALI JESSICA, Góra (PL)
 (540) (znak słowny)

(540) High Heels & Performance Intensive
 (510), (511) **25** Buty do tańca, Buty do tańca towarzyskiego, Rajstopy do tańca i gimnastyki [wyroby pończosznice], Bluzki, Bluzki z krótkimi rękawami, Bluzy dresowe, Damskie luźne topy, Koszulki bez rękawów, Koszulki do jogi, Koszulki gimnastyczne bez rękawów, Koszulki sportowe z krótkimi rękawami, Koszulki z krótkim rękawem, Koszulki z nadrukami, Odzież gimnastyczna, Odzież taneczna, Odzież treningowa, Ubrania codzienne, **35** Doradztwo reklamowe i marketingowe, Rozwój planu marketingowego, Usługi marketingowe, Usługi promocyjno-marketingowe przy użyciu mediów audiowizualnych, Usługi reklamowe i marketingowe, Usługi reklamowe, marketingowe i promocyjne, Usługi rozwoju w zakresie kreatywnego planowania marketingowego, Doradztwo marketingowe w zakresie mediów społecznościowych, Doradztwo specjalistyczne w zakresie marketingu, Dystrybucja materiałów reklamowych, marketingowych i promocyjnych, Marketing imprez i wydarzeń, Produkcja filmów reklamowych, Produkcja materiałów reklamowych, Produkcja nagrań dźwiękowych do celów marketingowych, Produkcja nagrań dźwiękowych do celów reklamowych, Produkcja nagrań dźwiękowych w celach reklamowych, Produkcja nagrań wideo do celów reklamowych, Produkcja nagrań wideo w celach marketingowych, Promocja [reklama] koncertów, Promowanie koncertów muzycznych, Promowanie wydarzeń specjalnych, Reklama promocyjna w zakresie szkoleń filozoficznych, **41** Nauka tańca, Nauka tańca dla dorosłych, Nauka tańca na rusze, Nauka tańca dla dzieci, Obiekty i sprzęt do aerobiku i tańca, Organizowanie pokazów tańca, Pokazy tańca na żywo, Szkoły tańca, Studia tańca, Udostępnianie obiektów i sprzętu do tańca, Udostępnianie sal do tańca i ich wyposażenia, Udzielanie lekcji tańca, Usługi w zakresie klubów tańca, Usługi w zakresie nauki tańca, Usługi w zakresie tańca erotycznego, Kształcenie i szkolenia w dziedzinie muzyki i rozrywki, Kursy samoświadomości [szkolenia], Nauczanie i szkolenia, Organizowanie i prowadzenie seminariów i warsztatów [szkolenia], Prowadzenie warsztatów [szkolenia], Szkolenia dla dorosłych, Szkolenia ruchowe dla dzieci, Szkolenia sportowe, Szkolenia w zakresie filozofii, Szkolenia w zakresie pielęgnacji urody, Szkolenia w zakresie

sprawności fizycznej, Szkolenia w zakresie sztuk widowiskowych, Szkolenia w zakresie technik komunikacyjnych, Szkolenia w zakresie utrzymywania dobrej kondycji fizycznej, Szkolenia w zakresie zajęć sportowych, Szkolenia z zakresu public relations, Szkolenia z zakresu rozumienia muzyki, Udostępnianie obiektów i sprzętu na szkolenia dla młodych ludzi, Warsztaty do celów rekreacyjnych, Warsztaty w celach edukacyjnych, Warsztaty w celach kulturalnych, Warsztaty w celach szkoleniowych.

(111) **357280** (220) 2022 05 06 (210) 542814
 (151) 2022 09 16 (441) 2022 05 30
 (732) ALI JESSICA, Góra (PL)
 (540) (znak słowno-graficzny)
 (540) HIGH HEELS & PERFORMANCE INTENSIVE
 (540)



(591) zielony

(531) 03.13.01, 03.13.24, 27.05.09, 27.05.10, 29.01.03, 24.17.25
 (510), (511) **25** Buty do tańca, Buty do tańca towarzyskiego, Rajstopy do tańca i gimnastyki [wyroby pończosznice], Bluzki, Bluzki z krótkimi rękawami, Bluzy dresowe, Damskie luźne topy, Koszulki bez rękawów, Koszulki do jogi, Koszulki gimnastyczne bez rękawów, Koszulki sportowe z krótkimi rękawami, Koszulki z krótkim rękawem, Koszulki z nadrukami, Odzież gimnastyczna, Odzież taneczna, Odzież treningowa, Ubrania codzienne, **35** Doradztwo reklamowe i marketingowe, Rozwój planu marketingowego, Usługi marketingowe, Usługi promocyjno-marketingowe przy użyciu mediów audiowizualnych, Usługi reklamowe i marketingowe, Usługi reklamowe, marketingowe i promocyjne, Usługi rozwoju w zakresie kreatywnego planowania marketingowego, Doradztwo marketingowe w zakresie mediów społecznościowych, Doradztwo specjalistyczne w zakresie marketingu, Dystrybucja materiałów reklamowych, marketingowych i promocyjnych, Marketing imprez i wydarzeń, Produkcja filmów reklamowych, Produkcja materiałów reklamowych, Produkcja nagrań dźwiękowych do celów marketingowych, Produkcja nagrań dźwiękowych do celów reklamowych, Produkcja nagrań dźwiękowych w celach reklamowych, Produkcja nagrań wideo do celów reklamowych, Produkcja nagrań wideo w celach reklamowych, Produkcja nagrań wideo w celach marketingowych, Promocja [reklama] koncertów, Promowanie koncertów muzycznych, Promowanie wydarzeń specjalnych, Reklama promocyjna w zakresie szkoleń filozoficznych, **41** Nauka tańca, Nauka tańca dla dorosłych, Nauka tańca na rurze, Nauka tańca dla dzieci, Obiekty i sprzęt do aerobiku i tańca, Organizowanie pokazów tańca, Pokazy tańca na żywo, Szkoły tańca, Studia tańca, Udostępnianie obiektów i sprzętu do tańca, Udostępnianie sal do tańca i ich wyposażenia, Udzielanie lekcji tańca, Usługi w zakresie klubów tańca, Usługi w zakresie nauki tańca, Usługi w zakresie tańca erotycznego, kształcenie i szkolenia w dziedzinie muzyki i rozrywki, Kursy samoświadomości [szkolenia], Nauczanie i szkolenia, Organizowanie i prowadzenie seminariów i warsztatów [szkolenia], Prowadzenie warsztatów [szkolenia], Szkolenia dla dorosłych, Szkolenia ruchowe dla dzieci, Szkolenia sportowe, Szkolenia w zakresie filozofii, Szkolenia w zakresie pielęgnacji urody, Szkolenia w zakresie sprawności fizycznej, Szkolenia w zakresie sztuk widowiskowych, Szkolenia w zakresie technik komunikacyjnych, Szkolenia w zakresie utrzymywania dobrej kondycji fizycznej, Szkolenia w zakresie zajęć sportowych, Szkolenia z zakresu public relations, Szkolenia z zakresu rozumienia muzyki, Udostępnianie obiektów i sprzętu na szkolenia dla młodych ludzi, Warsztaty do celów rekreacyjnych, Warsztaty w celach edukacyjnych, Warsztaty w celach kulturalnych, Warsztaty w celach szkoleniowych.

(111) **357281** (220) 2022 05 06 (210) 542819
 (151) 2022 09 16 (441) 2022 05 30
 (732) FUNDACJA CHCEPOMAGAM, Bydgoszcz (PL)
 (540) (znak słowno-graficzny)
 (540) Fundacja Chcepomagam

(540)



(591) granatowy, zielony, czerwony
 (531) 02.09.01, 27.05.01, 27.05.09, 29.01.13
 (510), (511) **36** Zbiórki funduszy na cele dobroczynne, Organizacja zbiórek, Organizowanie wynajmu nieruchomości, Crowdfunding, Sponsorowanie finansowe, **41** Badania edukacyjne, Doradztwo zawodowe, Informacja o edukacji, Kultura fizyczna, Organizowanie i prowadzenie forów edukacyjnych z udziałem osób, Organizowanie i prowadzenie koncertów, Organizowanie i prowadzenie konferencji, Organizowanie i prowadzenie warsztatów [szkolenie], Organizacja i przeprowadzanie wydarzeń sportowych, Organizowanie konkursów [edukacja lub rozrywka], Przekazywanie wiedzy biznesowej i know-how [szkolenia].

(111) **357282** (220) 2022 03 18 (210) 541067
 (151) 2022 09 08 (441) 2022 05 23
 (732) MIĘDZYNARODOWE TARGI GDAŃSKIE SPÓŁKA AKCYJNA, Gdańsk (PL)
 (540) (znak słowny)
 (540) curatio
 (510), (511) **35** Organizowanie wystaw i targów handlowych i reklamowych, Administrowanie wystawami i targami handlowymi i reklamowymi oraz ich obsługa, Organizowanie kiermaszy handlowych i reklamowych, Usługi reklamowe, Pokazy towarów i usług, Wynajmowanie powierzchni na cele reklamowe, Wynajmowanie przestrzeni reklamowej, Wynajmowanie miejsc na umieszczenie ogłoszeń i reklam, Wynajmowanie stoisk handlowych, targowych i wystawowych, Publikowanie i rozpowszechnianie tekstów i materiałów reklamowych, Promocja sprzedaży na rzecz osób trzecich, Usługi przedstawicielskie, Badanie opinii publicznej i rynku w sprawach wystaw i targów handlowych i reklamowych, Doradztwo w sprawach wystaw i targów handlowych i reklamowych, Usługi w zakresie informacji w sprawach wystaw i targów handlowych i reklamowych.

(111) **357283** (220) 2022 05 12 (210) 542981
 (151) 2022 09 20 (441) 2022 06 06
 (732) POLFARMEX SPÓŁKA AKCYJNA, Kutno (PL)
 (540) (znak słowny)
 (540) AZELIN
 (510), (511) **5** Leki antyalergiczne, Leki dla ludzi, Leki pomocnicze [wspierające] do celów medycznych, Preparaty farmaceutyczne do leczenia alergicznego nieżyty nosa, Środki przeciwko nieżyty nosa do celów detoksykacji, Preparaty znieczulające do inhalacji, Preparaty farmaceutyczne do inhalatorów, Farmaceutyki i naturalne środki lecznicze, Opatrunki medyczne, materiały opatrunkowe i aplikatory.

(111) **357284** (220) 2022 02 18 (210) 540015
 (151) 2022 09 14 (441) 2022 05 09
 (732) RIVA FINANCE SPÓŁKA Z OGRANICZONĄ ODPOWIEDZIALNOŚCIĄ, Warszawa (PL)
 (540) (znak słowny)
 (540) NEOSELL
 (510), (511) **35** Usługi doradztwa w zakresie zarządzania, organizowania i prowadzenia działalności gospodarczej finansowej, Usługi zarządzania w zakresie zamówień w handlu, Usługi w zakresie doradztwa zarządzania personelem, Usługi agencji public relations, Usługi w zakresie kreowania wizerunku towaru, Usługi, firmy, Usługi agencji importowo-eksportowych, Usługi marketingowe, Usługi agencji reklamowych, Reklama radiowa i telewizyjna, Reklama billboardowa, Reklama korespondencyjna, Reklama prasowa, Pośredniczenie w sprzedaży hurtowej i detalicznej czasu reklamowego w radiu

i telewizji, Sprzedaż usług reklamowych i usług w zakresie promocji towarów i usług, Promocja sprzedaży dla osób trzecich, Wynajem powierzchni reklamowych, Agencje informacji handlowej, Oferowanie w mediach produktów dla handlu detalicznego, Analizy kosztów, Analizy rynkowe, Audyt, Badania marketingowe, Badania rynku, Badanie opinii publicznej, Prognozy ekonomiczne, Powielanie dokumentów, Dystrybucja materiałów reklamowych, Pozyskiwanie danych do komputerowych baz danych, Wyszukiwanie i sortowanie danych w bazach danych, Obróbka tekstów reklamowych, tworzenie tekstów reklamowych i sponsorowanych, Rozpowszechnianie ogłoszeń reklamowych, Usługi edytorskie w dziedzinie reklamy, Uaktualnianie materiałów reklamowych, Ogłoszenia reklamowe, Publikowanie tekstów sponsorowanych, Pokazy towarów, Prezentowanie usług, Reklama za pośrednictwem sieci komputerowych, Publikowanie tekstów reklamowych, Wycena działalności handlowej, Organizowanie targów i wystaw w celach handlowych i reklamowych, Kolportaż próbek reklamowych, Pośredniczenie w zawieraniu transakcji handlowych, Doradztwo handlowe, Przygotowywanie i prowadzenie kampanii reklamowych, Promocja towarów, Prowadzenie programów lojalnościowych, Projektowanie i wykonywanie tymczasowych materiałów reklamowych wspomagających sprzedaż w punkcie handlowym, Rozdawanie materiałów reklamowych w punkcie sprzedaży, Pozycjonowanie produktów na półkach sklepowych, Wynajmowanie nośników reklamowych, Doradztwo personalne, Rekrutacja personelu, Pośrednictwo pracy, Dobór personelu za pomocą metod psychotechnicznych, Wynajem pracowników, Produkcja filmów reklamowych, Produkcja słuchowisk reklamowych i reklamowych utworów muzycznych, Usługi zaopatrywania osób trzecich w towary przeznaczone dla celów promocyjnych i usługi reklamowe, Doradztwo podatkowe, Usługi księgowości i rachunkowości, Ekspertyzy w działalności gospodarczej, **36** Usługi pośrednictwa w sprawach finansowych oraz ubezpieczeniowych, Usługi doradztwa w sprawach finansowych oraz ubezpieczeniowych, Usługi inwestycyjne ze środków własnych i powierzonych, Wynajmowanie i dzierżawa majątku nieruchomości, Administrowanie i zarządzanie nieruchomościami, Sporządzanie umów najmu, Usługi w zakresie wyceny nieruchomości, Wynajmowanie powierzchni biurowych, Działalność finansowa, Usługi w zakresie operacji finansowych, Doradztwo finansowe, Sprzedaż hurtowa i detaliczna papierów wartościowych, Sprzedaż za pośrednictwem Internetu papierów wartościowych, Pośrednictwo i doradztwo przy udzielaniu kredytów inwestycyjnych, konsumpcyjnych i hipotecznych, usług leasingowych, sprzedaży na raty, Obsługa transakcji finansowych dotyczących kredytów inwestycyjnych, konsumpcyjnych i hipotecznych, Zarządzanie finansami, Zarządzanie majątkiem ruchomym i nieruchomym, Prowadzenie rachunków finansowych, Prowadzenie rozliczeń pieniężnych, Pośrednictwo w transakcjach finansowych inwestycyjnych, konsumpcyjnych i hipotecznych, Usługi w zakresie ubezpieczeń, Prowadzenie analiz finansowych, Ekspertyzy dla celów podatkowych, Usługi powiernicze, Sporządzanie i publikowanie raportów i ocen ekonomiczno-finansowych przedsiębiorstw, Opracowanie i publikowanie raportów w sprawach zobowiązań finansowych osób fizycznych i przedsiębiorstw wobec banków i instytucji finansowych, Inwestycje kapitałowe, Deponowanie walorów, Przyjmowanie wkładów oszczędnościowych i lokat terminowych, Maklerstwo giełdowe, Pośrednictwo giełdowe, Agencje finansowe, Agencje ściągania wierzytelności, Usługi agencji pośrednictwa w handlu i wynajmu nieruchomości, Usługi inwestycyjne ze środków własnych i powierzonych dotyczące nieruchomości, Pozyskiwanie środków finansowych, Sprzedaż hurtowa i detaliczna nieruchomości z rynku wtórnego i pierwotnego, Sprzedaż za pośrednictwem Internetu nieruchomości z rynku wtórnego i pierwotnego, Pośrednictwo w kupnie i sprzedaży nieruchomości oraz gruntów, Kantory wymiany walut, Sprzedaż hurtowa i detaliczna papierów wartościowych i walut, Sprzedaż za pośrednictwem Internetu papierów wartościowych i walut, pośredniczenie w transakcjach finansowych, emisja papierów wartościowych, emisja elektronicznych jednostek płatniczych, monetarnych, pieniądza elektronicznego, Emisja kryptowalut, Transakcje finansowe na rynkach walutowych i towarowych, Transakcje finansowe na rynkach kryptowalut, Zbiórki funduszy na cele charytatywne, Usługi charytatywne, mianowicie usługi finansowe, Inwestowanie funduszy na cele charytatywne, Usługi charytatywne w zakresie datków pieniężnych, Gromadzenie funduszy na cele charytatywne za pomocą imprez rozrywkowych, **38** Usługi w zakresie rozpowszechniania informacji tekstowych i obrazowych za pośrednictwem terminali komputerowych

i sieci internetowej, Usługi w zakresie zapewniania dostępu do stron w elektronicznej sieci informacyjnej, Usługi umożliwienia dostępu do programów telewizyjnych oraz audycji radiowych na drodze cyfrowej, Agencje informacyjne, Agencje prasowe, Umożliwianie dostępu do przestrzeni wirtualnej dla celów forum dyskusyjnego, Obsługa telekonferencji, Przesyłanie informacji, Poczta elektroniczna, Usługi ogłoszeń elektronicznych, Usługi w zakresie przesyłania informacji tekstowej i obrazowej przy pomocy komputera, Usługi dostarczania informacji on-line z komputerowych baz danych, Dostarczanie dostępu do zasobów informacyjnych, filmowych i zbiorów obrazów w sieci internetowej, Internetowe portale społecznościowe, Usługi w zakresie udostępniania i wynajmu dostępu do Internetu osobom trzecim, Internetowe platformy handlowe, Internetowe platformy dotyczące finansów, w tym obrotu walutami i kryptowalutami.

(111) **357285** (220) 2022 03 23 (210) 541368
 (151) 2022 09 20 (441) 2022 06 06
 (732) American Cigarette Company (Overseas) Limited,
 Boncourt (CH)
 (540) (znak słowno-graficzny)
 (540) Peter Stuyvesant
 (540)

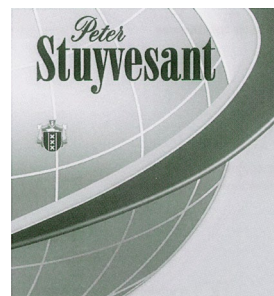

(591) czarny, biały, jasnoszary, ciemnoszary
 (531) 01.05.01, 01.05.15, 29.01.14, 27.05.01, 24.01.05, 24.01.13
 (510), (511) **34** Papierosy, Tytoń surowy lub przetworzony, Tytoń do samodzielnego skręcania papierosów, Tytoń do fajek, Wyroby tytoniowe, substytuty tytoniu (nie do celów medycznych), Cygara, Cygaretki, Zapalniczki do papierosów dla palaczy, Zapalniczki do cygar dla palaczy, Zapałki, Artykuły dla palaczy, Bibułki papierosowe, Gilzy papierosowe, Filtry papierosowe, Kieszonkowe urządzenia do skręcania papierosów, Ręczne maszyny do umieszczania tytoniu w papierowych gilzach, Papierosy elektroniczne, Płyny do papierosów elektronicznych, Wyroby tytoniowe do podgrzewania.

(111) **357286** (220) 2022 04 12 (210) 541943
 (151) 2022 09 20 (441) 2022 06 06
 (732) PGE ENERGIA CIEPŁA SPÓŁKA AKCYJNA, Warszawa (PL)
 (540) (znak słowno-graficzny)
 (540) Kot Ciepłostaw
 (540)



Kot Ciepłostaw

(591) jasnobrażowy, granatowy, brązowy, czerwony, różowy, biały, pomarańczowy
 (531) 03.01.06, 03.01.24, 03.01.25, 03.01.26, 27.05.01, 29.01.15
 (510), (511) **41** Usługi edukacyjne.

(111) **357287** (220) 2022 04 27 (210) 542514
 (151) 2022 09 08 (441) 2022 05 23
 (732) MAJER ILONA MMC STUDIO, Warszawa (PL)
 (540) (znak słowno-graficzny)
 (540) MMC
 (540)



(531) 27.05.01
 (510), (511) **25** Odzież, **35** Usługi sprzedaży detalicznej związane ze sprzedażą odzieży i dodatków odzieżowych, **42** Projektowanie mody, usługi, projektowanie dekoracji wnętrz.

(111) **357288** (220) 2022 04 29 (210) 542625
 (151) 2022 09 20 (441) 2022 06 06
 (732) SGI SOKOŁÓWKA SPÓŁKA Z OGRANICZONĄ ODPOWIEDZIALNOŚCIĄ, Warszawa (PL)
 (540) (znak słowno-graficzny)
 (540) SOKOŁÓWKA IV
 (540)

SOKOŁÓWKA IV

(531) 27.05.01, 26.11.03, 26.11.05, 26.11.08
 (510), (511) **35** Zarządzanie działalnością gospodarczą, administrowanie działalnością gospodarczą, **36** Pośrednictwo w obrocie nieruchomościami, zarządzanie nieruchomościami, udzielanie kredytów, inwestycje finansowe, **37** Usługi budowlane, wznoszenie budynków i innych konstrukcji, rozbiórka budynków, konstrukcja budynków, burzenie konstrukcji.

PRZEDŁUŻENIE PRAWA

Poniższe zestawienie zawiera kolejno: numer prawa ochronnego na znak towarowy i datę, do której przedłużono prawo ochronne. W przypadku przedłużenia prawa ochronnego tylko dla części towarów (usług) wymienia się te towary (usługi) ze wskazaniem numeru klasy towarowej (usługowej).

| | | |
|--------------|------------------|------------------------------|
| (111) 043545 | (180) 2032 11 20 | Prawo przedłużono w całości. |
| (111) 055169 | (180) 2033 05 02 | Prawo przedłużono w całości. |
| (111) 059714 | (180) 2033 01 24 | Prawo przedłużono w całości. |
| (111) 073090 | (180) 2032 12 31 | Prawo przedłużono w całości. |
| (111) 082688 | (180) 2032 11 24 | Prawo przedłużono w całości. |
| (111) 086271 | (180) 2033 03 25 | Prawo przedłużono w całości. |
| (111) 086617 | (180) 2033 01 07 | Prawo przedłużono w całości. |
| (111) 119265 | (180) 2033 01 07 | Prawo przedłużono w całości. |
| (111) 166850 | (180) 2032 09 02 | Prawo przedłużono w całości. |
| (111) 168299 | (180) 2032 07 16 | Prawo przedłużono w całości. |
| (111) 168473 | (180) 2032 10 29 | Prawo przedłużono w całości. |
| (111) 169819 | (180) 2032 12 24 | Prawo przedłużono w całości. |
| (111) 169870 | (180) 2032 12 27 | Prawo przedłużono w całości. |
| (111) 170078 | (180) 2032 11 14 | Prawo przedłużono w całości. |

| | | |
|--------------|------------------|------------------------------|
| (111) 170916 | (180) 2032 11 22 | Prawo przedłużono w całości. |
| (111) 171688 | (180) 2023 03 05 | Prawo przedłużono w całości. |
| (111) 173141 | (180) 2033 01 23 | Prawo przedłużono w całości. |
| (111) 174529 | (180) 2033 01 08 | Prawo przedłużono w całości. |
| (111) 240675 | (180) 2030 09 08 | Prawo przedłużono w całości. |
| (111) 261167 | (180) 2032 11 22 | Prawo przedłużono w całości. |
| (111) 261168 | (180) 2032 11 22 | Prawo przedłużono w całości. |
| (111) 261194 | (180) 2032 09 21 | Prawo przedłużono w całości. |
| (111) 261264 | (180) 2032 11 22 | Prawo przedłużono w całości. |
| (111) 261568 | (180) 2032 12 03 | Prawo przedłużono w całości. |
| (111) 262294 | (180) 2032 11 20 | Prawo przedłużono w całości. |
| (111) 262295 | (180) 2032 11 20 | Prawo przedłużono w całości. |
| (111) 262379 | (180) 2033 01 12 | Prawo przedłużono w całości. |
| (111) 262447 | (180) 2032 12 04 | Prawo przedłużono w całości. |
| (111) 263916 | (180) 2032 11 28 | Prawo przedłużono w całości. |
| (111) 263986 | (180) 2032 10 22 | Prawo przedłużono w całości. |
| (111) 264572 | (180) 2033 04 19 | Prawo przedłużono w całości. |
| (111) 265229 | (180) 2033 02 15 | Prawo przedłużono w całości. |
| (111) 265230 | (180) 2033 02 15 | Prawo przedłużono w całości. |
| (111) 265231 | (180) 2033 02 15 | Prawo przedłużono w całości. |
| (111) 265357 | (180) 2033 01 18 | Prawo przedłużono w całości. |
| (111) 265358 | (180) 2033 01 18 | Prawo przedłużono w całości. |
| (111) 265477 | (180) 2033 01 18 | Prawo przedłużono w całości. |
| (111) 265583 | (180) 2033 01 14 | Prawo przedłużono w całości. |
| (111) 265733 | (180) 2032 12 20 | Prawo przedłużono w całości. |
| (111) 265782 | (180) 2033 04 25 | Prawo przedłużono w całości. |
| (111) 265783 | (180) 2033 04 25 | Prawo przedłużono w całości. |
| (111) 269040 | (180) 2033 08 16 | Prawo przedłużono w całości. |
| (111) 269751 | (180) 2032 11 22 | Prawo przedłużono w całości. |
| (111) 271041 | (180) 2033 01 28 | Prawo przedłużono w całości. |
| (111) 271094 | (180) 2033 09 12 | Prawo przedłużono w całości. |
| (111) 271681 | (180) 2033 04 29 | Prawo przedłużono w całości. |
| (111) 273177 | (180) 2032 12 20 | Prawo przedłużono w całości. |
| (111) 276155 | (180) 2033 10 10 | Prawo przedłużono w całości. |
| (111) 287061 | (180) 2033 03 08 | Prawo przedłużono w całości. |

DECYZJE O ODMOWIE UDZIELENIA PRAWA WYDANE PO OGŁOSZENIU O ZGŁOSZENIU LUB UJAWNIENIU ZGŁOSZENIA NA STRONIE INTERNETOWEJ URZĘDU PATENTOWEGO RP

Poniższe zestawienie zawiera kolejno: numer zgłoszenia znaku towarowego oraz numer i rok wydania Biuletynu Urzędu Patentowego, w którym zgłoszenie zostało ogłoszone lub symbol (U), jeżeli znak został ujawniony na stronie internetowej Urzędu Patentowego RP.

| | | | |
|--------------|-----------|--------------|---|
| (210) 421602 | 05/2014 | (210) 530017 | U |
| (210) 506405 | U | (210) 530923 | U |
| (210) 508435 | ZT13/2020 | (210) 532400 | U |
| (210) 510458 | U | (210) 535890 | U |
| (210) 510459 | U | (210) 535891 | U |
| (210) 512673 | U | (210) 536923 | U |
| (210) 512676 | U | (210) 536925 | U |
| (210) 512675 | U | (210) 542785 | U |
| (210) 513498 | U | (210) 542812 | U |
| (210) 515458 | U | (210) 544484 | U |
| (210) 517759 | ZT49/2020 | (210) 540797 | U |
| (210) 519709 | ZT51/2020 | (210) 540803 | U |
| (210) 520529 | U | (210) 540808 | U |
| (210) 520545 | U | (210) 540800 | U |
| (210) 520872 | U | (210) 538547 | U |
| (210) 527063 | U | (210) 543975 | U |
| (210) 527374 | U | (210) 543973 | U |
| (210) 529527 | U | | |

**DECYZJE O UMORZENIU POSTĘPOWANIA
W SPRAWIE UDZIELENIA PRAWA WYDANE
PO OGŁOSZENIU O ZGŁOSZENIU
LUB UJAWNieniu ZGŁOSZENIA NA STRONIE
INTERNETOWEJ URZĘDU PATENTOWEGO RP**

Poniższe zestawienie zawiera kolejno: numer zgłoszenia znaku towarowego oraz numer i rok wydania Biuletynu Urzędu Patentowego, w którym zgłoszenie zostało ogłoszone lub symbol (U), jeżeli znak został ujawniony na stronie internetowej Urzędu Patentowego RP.

| | | | |
|--------------|-----------|--------------|---|
| (210) 419777 | 02/2014 | (210) 543799 | U |
| (210) 435381 | 04/2015 | (210) 544043 | U |
| (210) 473756 | U | (210) 544185 | U |
| (210) 529044 | ZT25/2021 | (210) 544438 | U |
| (210) 533244 | ZT39/2021 | (210) 544552 | U |
| (210) 534070 | U | (210) 544871 | U |
| (210) 513647 | ZT26/2020 | (210) 545025 | U |
| (210) 540974 | U | (210) 545722 | U |
| (210) 542738 | U | (210) 545919 | U |
| (210) 543245 | U | (210) 546177 | U |
| (210) 543718 | U | | |

**WPISY I ZMIANY W REJESTRZE NIEUWZGLĘDNIONE
W INNYCH SAMODZIELNYCH OGŁOSZENIACH**

Poniższe zestawienie zawiera kolejno: numer prawa ochronnego na znak towarowy, wskazanie rubryki rejestru, charakter oraz treść wpisu. Publikacji podlegają wpisy w rejestrze dotyczące uprawnionych, twórców, praw ograniczających prawo ochronne oraz sprostowania istotnych pomyłek.

Rubryka A – dane uprawnionego

Rubryka B – znak towarowy

Rubryka C – wykaz towarów

Rubryka D – prawa ograniczające prawo ochronne

Rubryka E – kategoria znaku lub prawa ochronnego oraz regulamin znaku

Rubryka F – wnioski o unieważnienie oraz decyzje dotyczące prawa ochronnego

Rubryka G – rejestracja międzynarodowa

Rubryka H – informacje o przedłużeniu, unieważnieniu, wygaśnięciu prawa ochronnego lub zastąpieniu rejestracji krajowej rejestracją międzynarodową

(111) **047039** D. Wpisano: „W dniu 21 października 2022 r. na podstawie postanowienia Sądu Rejonowego dla m. st. Warszawy w Warszawie Wydział XI Gospodarczy – Rejestru Zastawów (sygn. akt WA.XI.Ns-Rej.Za 17677/22/172) wpisano do Rejestru Zastawów pod pozycją 2732948 zastaw rejestrowy na prawie ochronnym udzielonym na znak towarowy R.47039 w celu zabezpieczenia wiarygodności przysługujących spółce TMF POLAND SPÓŁKA Z OGRANICZONĄ ODPOWIEDZIALNOŚCIĄ z siedzibą w Warszawie wobec spółki BAUSCH HEALTH IRELAND LIMITED z siedzibą w Dublinie, Irlandia”.

(111) **060959** D. Wpisano: „Na mocy umowy licencyjnej z dnia 13 kwietnia 2022 r., udzielono pełnej i wyłącznej licencji na używanie znaku towarowego NISSORUN w związku z wytwarzaniem, promocją, produkcją i sprzedażą towarów przez spółkę SUMI AGRO POLAND SPÓŁKA Z OGRANICZONĄ ODPOWIEDZIALNOŚCIĄ, Warszawa, Polska na czas określony od dnia 1 lipca 2022 r. do dnia 30 czerwca 2024 r.”

(111) **061894** A. Wykreślono: LOTTO SPORT ITALIA S.P.A., TREVIGNANO /TREVISO/, Włochy; Wpisano: LTWHP, LLC, Nowy Jork, Stany Zjednoczone Ameryki.

(111) **073673** A. Wykreślono: INTEGRA LIFESCIENCES NR IRELAND LIMITED, DUBLIN, Irlandia; Wpisano: Integra LifeSciences Enterprises, LLLP, Princeton, Stany Zjednoczone Ameryki.

(111) **077537** A. Wykreślono: PETER KÖLLN KGAA, ELMSHORN, Niemcy; Wpisano: Peter Kölln GmbH & Co. KGaA, Elmshorn, Niemcy.

(111) **077618** A. Wykreślono: ALBIS PLASTIC GMBH, HAMBURG, Niemcy; Wpisano: Otto Krahn Group GmbH, Hamburg, Niemcy.

(111) **077618** A. Wykreślono: Otto Krahn Group GmbH, Hamburg, Niemcy; Wpisano: ALBIS Distribution GmbH & Co. KG, Hamburg, Niemcy.

(111) **081712** A. Wykreślono: V & P INTERNATIONAL AGENCJA REKLAMOWA ŁAKIŃSKI I VOELKEL Spółka Jawna, Poznań, Polska; Wpisano: „V & P” SPÓŁKA Z OGRANICZONĄ ODPOWIEDZIALNOŚCIĄ, Poznań, Polska 634253032.

(111) **082873** A. Wykreślono: MEDICOM Przedsiębiorstwo Handlowo Produkcyjne, Poznań, Polska; Wpisano: P.H.P. MEDICOM, MEDICOM-SERWIS - WŁODZIMIERZ PIOTROWSKI, Poznań, Polska 004773905.

(111) **121955** A. Wykreślono: Przedsiębiorstwo Produkcji Lodów „KORAL” Józef Koral Spółka Jawna, Limanowa, Polska; Wpisano: PRZEDSIĘBIORSTWO PRODUKCJI LODÓW KORAL SPÓŁKA JAWNA, Limanowa, Polska 490006069.

(111) **122723** A. Wykreślono: Przedsiębiorstwo Produkcji Lodów KORAL Józef Koral Sp. Jawna, Limanowa, Polska; Wpisano: PRZEDSIĘBIORSTWO PRODUKCJI LODÓW KORAL SPÓŁKA JAWNA, Limanowa, Polska 490006069.

(111) **127522** A. Wykreślono: E.I. DU PONT DE NEMOURS AND COMPANY, WILMINGTON, Stany Zjednoczone Ameryki; Wpisano: DuPont Electronics, Inc., Wilmington, Stany Zjednoczone Ameryki.

(111) **142860** A. Wykreślono: GLUE-INVEST S.A., Warszawa, Polska 140742552; Wpisano: GLUE-INVEST SPÓŁKA Z OGRANICZONĄ ODPOWIEDZIALNOŚCIĄ, Warszawa, Polska 140742552.

(111) **143110** A. Wykreślono: „GLUE INVEST” Spółka Akcyjna, Warszawa, Polska; Wpisano: GLUE-INVEST SPÓŁKA Z OGRANICZONĄ ODPOWIEDZIALNOŚCIĄ, Warszawa, Polska 140742552.

(111) **143113** A. Wykreślono: „GLUE INVEST” Spółka Akcyjna, Warszawa, Polska; Wpisano: GLUE-INVEST SPÓŁKA Z OGRANICZONĄ ODPOWIEDZIALNOŚCIĄ, Warszawa, Polska 140742552.

(111) **144238** A. Wykreślono: Scan-Motopol S.A., Katowice, Polska; Wpisano: SCAN MOTOPOL SPÓŁKA Z OGRANICZONĄ ODPOWIEDZIALNOŚCIĄ, Katowice, Polska 273274651.

(111) **144691** A. Wykreślono: „Batycki” Bożenna Batycka, 81-560 Gdynia ul. Szturmanów 12, Polska; Wpisano: MS SPÓŁKA Z OGRANICZONĄ ODPOWIEDZIALNOŚCIĄ, Straszyn, Polska 146225579.

(111) **144691** A. Wykreślono: MS SPÓŁKA Z OGRANICZONĄ ODPOWIEDZIALNOŚCIĄ, Straszyn, Polska 146225579; Wpisano: SU-LIKOWSKA MARIA, Straszyn, Polska.

(111) **145380** A. Wykreślono: GLUE-INVEST S.A., Warszawa, Polska 140742552; Wpisano: GLUE-INVEST SPÓŁKA Z OGRANICZONĄ ODPOWIEDZIALNOŚCIĄ, Warszawa, Polska 140742552.

(111) **148594** A. Wykreślono: HAIER GROUP CORPORATION, SHANDONG, Chiny; Wpisano: Qingdao Haishang Zhicai Management Consulting Co., Ltd., Qingdao City, Chiny.

(111) **163489** A. Wykreślono: Przedsiębiorstwo Produkcji Lodów „KORAL”-Józef Koral Spółka Jawna, Limanowa, Polska 490006069; Wpisano: PRZEDSIĘBIORSTWO PRODUKCJI LODÓW KORAL SPÓŁKA JAWNA, Limanowa, Polska 490006069.

(111) **164026** A. Wykreślono: DR. OETKER FRISCHEPRODUKTE MOERS KG, MOERS, Niemcy; Wpisano: Emmi UK Ltd., Londyn, Wielka Brytania.

(111) **164262** A. Wykreślono: GLUE-INVEST S.A., Warszawa, Polska 140742552; Wpisano: GLUE-INVEST SPÓŁKA Z OGRANICZONĄ ODPOWIEDZIALNOŚCIĄ, Warszawa, Polska 140742552.

(111) **168850** A. Wykreślono: GREMI SPÓŁKA Z OGRANICZONĄ ODPOWIEDZIALNOŚCIĄ, Kraków, Polska; Wpisano: GREMI SPÓŁKA Z OGRANICZONĄ ODPOWIEDZIALNOŚCIĄ, Karniowice, Polska 351622540.

(111) **168850** A. Wykreślono: GREMI SPÓŁKA Z OGRANICZONĄ ODPOWIEDZIALNOŚCIĄ, Karniowice, Polska 351622540; Wpisano: Gremi International S.a.r.l, Luksemburg, Luksemburg.

(111) **168851** A. Wykreślono: GREMI SPÓŁKA Z OGRANICZONĄ ODPOWIEDZIALNOŚCIĄ, Kraków, Polska; Wpisano: GREMI SPÓŁKA Z OGRANICZONĄ ODPOWIEDZIALNOŚCIĄ, Karniowice, Polska 351622540.

(111) **168851** A. Wykreślono: GREMI SPÓŁKA Z OGRANICZONĄ ODPOWIEDZIALNOŚCIĄ, Karniowice, Polska 351622540; Wpisano: Gremi International S.a.r.l, Luksemburg, Luksemburg.

(111) **171612** A. Wykreślono: „WIBO” SPÓŁKA Z OGRANICZONĄ ODPOWIEDZIALNOŚCIĄ SPÓŁKA KOMANDYTOWA, Kartuzy, Polska 221578660; Wpisano: WIBO ADAMCZAK SPÓŁKA KOMANDYTOWA, Kartuzy, Polska 221578660.

(111) **189041** A. Wykreślono: Smółka Romuald, Ruda Śląska, Polska 272841846; Wpisano: GRUPA BMB PROSTA SPÓŁKA AKCYJNA, Katowice, Polska 384895479.

(111) **190673** A. Wykreślono: SPAR POLSKA SPÓŁKA AKCYJNA, Rzeszów, Polska 011915633; Wpisano: ORZEŁEK SPÓŁKA Z OGRANICZONĄ ODPOWIEDZIALNOŚCIĄ, Rzeszów, Polska 381295974.

(111) **197778** A. Wykreślono: JAZ-BUD SPÓŁKA Z OGRANICZONĄ ODPOWIEDZIALNOŚCIĄ JAZ-BUD SPÓŁKA JAWNA, Białystok, Polska 050609660; Wpisano: JAZ-BUD SAWICKI SPÓŁKA KOMANDYTOWA, Białystok, Polska 050609660.

(111) **198073** A. Wykreślono: GENERAL NUTRITION INVESTMENT COMPANY, PHOENIX, Stany Zjednoczone Ameryki; Wpisano: GNC Holdings, LLC, Wilmington, Stany Zjednoczone Ameryki.

(111) **201089** A. Wykreślono: SPAR POLSKA SPÓŁKA AKCYJNA, Rzeszów, Polska 011915633; Wpisano: ORZEŁEK SPÓŁKA Z OGRANICZONĄ ODPOWIEDZIALNOŚCIĄ, Rzeszów, Polska 381295974.

(111) **201865** A. Wykreślono: „GLUE-INVEST” Spółka Akcyjna, Warszawa, Polska; Wpisano: GLUE-INVEST SPÓŁKA Z OGRANICZONĄ ODPOWIEDZIALNOŚCIĄ, Warszawa, Polska 140742552.

(111) **202381** A. Wykreślono: SPAR POLSKA SPÓŁKA AKCYJNA, Rzeszów, Polska 011915633; Wpisano: ORZEŁEK SPÓŁKA Z OGRANICZONĄ ODPOWIEDZIALNOŚCIĄ, Rzeszów, Polska 381295974.

(111) **202959** A. Wykreślono: SPAR POLSKA SPÓŁKA AKCYJNA, Rzeszów, Polska 011915633; Wpisano: ORZEŁEK SPÓŁKA Z OGRANICZONĄ ODPOWIEDZIALNOŚCIĄ, Rzeszów, Polska 381295974.

(111) **204502** A. Wykreślono: GLUE-INVEST S.A., Warszawa, Polska 140742552; Wpisano: GLUE-INVEST SPÓŁKA Z OGRANICZONĄ ODPOWIEDZIALNOŚCIĄ, Warszawa, Polska 140742552.

(111) **204505** A. Wykreślono: GLUE-INVEST S.A., Warszawa, Polska 140742552; Wpisano: GLUE-INVEST SPÓŁKA Z OGRANICZONĄ ODPOWIEDZIALNOŚCIĄ, Warszawa, Polska 140742552.

(111) **206310** A. Wykreślono: LOTTO SPORT ITALIA S.P.A., TREVIGNANO (TREVISO), Włochy; Wpisano: LTWHP, LLC, Nowy Jork, Stany Zjednoczone Ameryki.

(111) **210501** A. Wykreślono: SPAR POLSKA SPÓŁKA AKCYJNA, Rzeszów, Polska 011915633; Wpisano: ORZEŁEK SPÓŁKA Z OGRANICZONĄ ODPOWIEDZIALNOŚCIĄ, Rzeszów, Polska 381295974.

(111) **211787** A. Wykreślono: GRUPA PRACUJ SPÓŁKA Z OGRANICZONĄ ODPOWIEDZIALNOŚCIĄ, Warszawa, Polska; Wpisano: GRUPA PRACUJ SPÓŁKA AKCYJNA, Warszawa, Polska 362970301.

(111) **211788** A. Wykreślono: GRUPA PRACUJ SPÓŁKA Z OGRANICZONĄ ODPOWIEDZIALNOŚCIĄ, Warszawa, Polska; Wpisano: GRUPA PRACUJ SPÓŁKA AKCYJNA, Warszawa, Polska 362970301.

(111) **226283** A. Wykreślono: SPAR POLSKA SPÓŁKA AKCYJNA, Rzeszów, Polska 011915633; Wpisano: ORZEŁEK SPÓŁKA Z OGRANICZONĄ ODPOWIEDZIALNOŚCIĄ, Rzeszów, Polska 381295974.

(111) **226284** A. Wykreślono: SPAR POLSKA SPÓŁKA AKCYJNA, Rzeszów, Polska 011915633; Wpisano: ORZEŁEK SPÓŁKA Z OGRANICZONĄ ODPOWIEDZIALNOŚCIĄ, Rzeszów, Polska 381295974.

(111) **226293** A. Wykreślono: SPAR POLSKA SPÓŁKA AKCYJNA, Rzeszów, Polska 011915633; Wpisano: ORZEŁEK SPÓŁKA Z OGRANICZONĄ ODPOWIEDZIALNOŚCIĄ, Rzeszów, Polska 381295974.

(111) **234580** A. Wykreślono: EVELINE COSMETICS SPÓŁKA AKCYJNA SPÓŁKA KOMANDYTOWO-AKCYJNA, Lesznowola, Polska 015585664; Wpisano: BEAUTY BRANDS CONCEPT SPÓŁKA Z OGRANICZONĄ ODPOWIEDZIALNOŚCIĄ, Lesznowola, Polska 142738307.

(111) **246588** A. Wykreślono: VALDI-CERAMICA SPÓŁKA Z OGRANICZONĄ ODPOWIEDZIALNOŚCIĄ, Stąporków, Polska 260017619; Wpisano: MECTILES ITALIA S.r.l., Casalgrande, Włochy.

(111) **246632** A. Wykreślono: VALDI-CERAMICA SPÓŁKA Z OGRANICZONĄ ODPOWIEDZIALNOŚCIĄ, Stąporków, Polska 260017619; Wpisano: MECTILES ITALIA S.r.l., Casalgrande, Włochy.

(111) **246868** A. Wykreślono: GÓROWSKI WIKTOR, Koszyce Wielkie, Polska; Wpisano: VICTOR INTERNATIONAL SPÓŁKA Z OGRANICZONĄ ODPOWIEDZIALNOŚCIĄ, Koszyce Wielkie, Polska 521145904.

(111) **247232** A. Wykreślono: VALDI-CERAMICA SPÓŁKA Z OGRANICZONĄ ODPOWIEDZIALNOŚCIĄ, Stąporków, Polska 260017619; Wpisano: MECTILES ITALIA S.r.l., Casalgrande, Włochy.

(111) **247233** A. Wykreślono: VALDI-CERAMICA SPÓŁKA Z OGRANICZONĄ ODPOWIEDZIALNOŚCIĄ, Stąporków, Polska 260017619; Wpisano: MECTILES ITALIA S.r.l., Casalgrande, Włochy.

(111) **248746** A. Wykreślono: VALDI-CERAMICA SPÓŁKA Z OGRANICZONĄ ODPOWIEDZIALNOŚCIĄ, Stąporków, Polska 260017619; Wpisano: MECTILES ITALIA S.r.l., Casalgrande, Włochy.

(111) **249294** A. Wykreślono: ITBROSS RICHERT SPÓŁKA JAWNA, Gdańsk, Polska 221738536; Wpisano: ITBROSS SZOŁTYSEK SPÓŁKA KOMANDYTOWA, Gdańsk, Polska 221738536.

(111) **258531** A. Wykreślono: KARWAN JUSTYNA MANOKI JUSTYNA KARWAN, Kraków, Polska 350613160; Wpisano: ANNA KARWAN, Kraków, Polska.

(111) **259238** A. Wykreślono: JAZ-BUD SPÓŁKA Z OGRANICZONĄ ODPOWIEDZIALNOŚCIĄ JAZ-BUD SPÓŁKA JAWNA, Białystok, Polska 050609660; Wpisano: JAZ-BUD SAWICKI SPÓŁKA KOMANDYTOWA, Białystok, Polska 050609660.

(111) **259670** A. Wykreślono: DWORCZYK JERZY CENTRUM FILMOWE ATV FILM, Łódź, Polska 472013592; Wpisano: JERZY DWORCZYK ATV GROUP CENTRUM FILMOWE ATV FILM-CASTING.PL, Łódź, Polska 472013592.

(111) **260235** A. Wykreślono: POLSKIE WYDAWNICTWO MEDYCZNE SPÓŁKA Z OGRANICZONĄ ODPOWIEDZIALNOŚCIĄ, Warszawa, Polska 146885695; Wpisano: HF MEDIA SPÓŁKA Z OGRANICZONĄ ODPOWIEDZIALNOŚCIĄ, Łódź, Polska 366105327.

(111) **260297** A. Wykreślono: EUROCASH SPÓŁKA AKCYJNA SPÓŁKA KOMANDYTOWA, Komorniki, Polska 301331110; Wpisano: KDWT SPÓŁKA AKCYJNA SPÓŁKA KOMANDYTOWO - AKCYJNA, Komorniki, Polska 301331110.

(111) **260297** A. Wykreślono: KDWT SPÓŁKA AKCYJNA SPÓŁKA KOMANDYTOWO - AKCYJNA, Komorniki, Polska 301331110; Wpisano: EUROCASH SPÓŁKA AKCYJNA, Komorniki, Polska 631008941.

(111) **260552** A. Wykreślono: DWORCZYK JERZY CENTRUM FILMOWE ATV FILM, Łódź, Polska 472013592; Wpisano: JERZY DWORCZYK ATV GROUP CENTRUM FILMOWE ATV FILM-CASTING.PL, Łódź, Polska 472013592.

(111) **261655** A. Wykreślono: SANTE A. KOWALSKI SPÓŁKA JAWNA, Warszawa, Polska 010827252; Wpisano: SANTE SPÓŁKA Z OGRANICZONĄ ODPOWIEDZIALNOŚCIĄ, Warszawa, Polska 010827252.

(111) **263002** A. Wykreślono: UNIA-FAMAROL SPÓŁKA Z OGRANICZONĄ ODPOWIEDZIALNOŚCIĄ, Słupsk, Polska 006328679; Wpisano: „UNIA” SPÓŁKA Z OGRANICZONĄ ODPOWIEDZIALNOŚCIĄ, Grudziądz, Polska 870320113.

(111) **266206** A. Wykreślono: ŁOWKIEWICZ JADWIGA BRONISZEWSKA GABRIELA VISIO SPÓŁKA CYWILNA, Koszalin, Polska; Wpisano: JADWIGA ŁOWKIEWICZ, Konikowo, Polska; KRZYSZTOF ŁOWKIEWICZ, Konikowo, Polska; SEBASTIAN BRONISZEWSKI, Koszalin, Polska; GABRIELA BRONISZEWSKA, Koszalin, Polska.

(111) **266206** E. Wpisano: „Na podstawie Regulaminu z dnia 14 grudnia 2021 r. ustanowiono wspólne prawo ochronne.”

(111) **266440** A. Wykreślono: EASYMEDIA SPÓŁKA Z OGRANICZONĄ ODPOWIEDZIALNOŚCIĄ, Warszawa, Polska 010931430; Wpisano: OMNICONSOLE SPÓŁKA Z OGRANICZONĄ ODPOWIEDZIALNOŚCIĄ, Warszawa, Polska 010931430.

(111) **266808** A. Wykreślono: SANTE A. KOWALSKI SPÓŁKA JAWNA, Warszawa, Polska 010827252; Wpisano: SANTE SPÓŁKA Z OGRANICZONĄ ODPOWIEDZIALNOŚCIĄ, Warszawa, Polska 010827252.

(111) **277707** A. Wykreślono: 7-ELEVEN, INC., DALLAS, Stany Zjednoczone Ameryki; Wpisano: 7-Eleven International, LLC, Irving, Stany Zjednoczone Ameryki.

(111) **279275** A. Wykreślono: AGNAT SPÓŁKA Z OGRANICZONĄ ODPOWIEDZIALNOŚCIĄ, Bydgoszcz, Polska 093031034; Wpisano: DOMENA.PL SPÓŁKA Z OGRANICZONĄ ODPOWIEDZIALNOŚCIĄ, Bydgoszcz, Polska 093031034.

(111) **281560** A. Wykreślono: WIBO SPÓŁKA Z OGRANICZONĄ ODPOWIEDZIALNOŚCIĄ SPÓŁKA KOMANDYTOWA, Kartuzy, Polska 221578660; Wpisano: WIBO ADAMCZAK SPÓŁKA KOMANDYTOWA, Kartuzy, Polska 221578660.

(111) **286005** A. Wykreślono: PIE POLSKIE INNOWACJE ENERGETYCZNE SPÓŁKA AKCYJNA, Kraków, Polska 122442261; Wpisano: COLUMBUS ENERGY SPÓŁKA AKCYJNA, Kraków, Polska 241811803.

(111) **286260** A. Wykreślono: FIRMA HANDLOWO USŁUGOWA WOGA SPÓŁKA JAWNA, Niałek Wielki, Polska 411146553; Wpisano: WOGA SPÓŁKA Z OGRANICZONĄ ODPOWIEDZIALNOŚCIĄ, Niałek Wielki, Polska 411146553.

(111) **286412** A. Wykreślono: SOUVRE INTERNATIONALE SPÓŁKA Z OGRANICZONĄ ODPOWIEDZIALNOŚCIĄ SPÓŁKA KOMANDYTOWA, Inowrocław, Polska 362911971; Wpisano: SOUVRE SPÓŁKA Z OGRANICZONĄ ODPOWIEDZIALNOŚCIĄ SPÓŁKA KOMANDYTOWA, Inowrocław, Polska 362911971.

(111) **291332** A. Wykreślono: GRUPA PRACUJ SPÓŁKA Z OGRANICZONĄ ODPOWIEDZIALNOŚCIĄ, Warszawa, Polska; Wpisano: GRUPA PRACUJ SPÓŁKA AKCYJNA, Warszawa, Polska 362970301.

(111) **291333** A. Wykreślono: GRUPA PRACUJ SPÓŁKA Z OGRANICZONĄ ODPOWIEDZIALNOŚCIĄ, Warszawa, Polska; Wpisano: GRUPA PRACUJ SPÓŁKA AKCYJNA, Warszawa, Polska 362970301.

(111) **291387** A. Wykreślono: ZBIGNIEW ŚWIĄDEK, ZAKŁAD PRODUKCYJNO-USŁUGOWO-HANDLOWY JAWOR, Starogard Gdański, Polska 190626746; Wpisano: Zakład Produkcyjno-Usługowo-Handlowy „JAWOR” Barbara Świadek, Linowiec, Polska.

(111) **292871** A. Wykreślono: GÓROWSKI WIKTOR PRZEDSIĘBIORSTWO PRODUKCYJNO-HANDLOWE VICTOR, Koszyce Wielkie, Polska 291196902; Wpisano: VICTOR INTERNATIONAL SPÓŁKA Z OGRANICZONĄ ODPOWIEDZIALNOŚCIĄ, Koszyce Wielkie, Polska 521145904.

(111) **293000** A. Wykreślono: SOUVRE INTERNATIONALE SPÓŁKA Z OGRANICZONĄ ODPOWIEDZIALNOŚCIĄ SPÓŁKA KOMANDYTOWA, Inowrocław, Polska 362911971; Wpisano: SOUVRE SPÓŁKA Z OGRANICZONĄ ODPOWIEDZIALNOŚCIĄ SPÓŁKA KOMANDYTOWA, Inowrocław, Polska 362911971.

(111) **293021** A. Wykreślono: ROMUALD SMOŁKA, Ruda Śląska, Polska; Wpisano: GRUPA BMB PROSTA SPÓŁKA AKCYJNA, Katowice, Polska 384895479.

(111) **296678** A. Wykreślono: GÓROWSKI WIKTOR PRZEDSIĘBIORSTWO PRODUKCYJNO-HANDLOWE VICTOR, Koszyce Wielkie, Polska 291196902; Wpisano: VICTOR INTERNATIONAL SPÓŁKA Z OGRANICZONĄ ODPOWIEDZIALNOŚCIĄ, Koszyce Wielkie, Polska 521145904.

(111) **297559** A. Wykreślono: SOUVRE INTERNATIONALE SPÓŁKA Z OGRANICZONĄ ODPOWIEDZIALNOŚCIĄ SPÓŁKA KOMANDYTOWA, Inowrocław, Polska 362911971; Wpisano: SOUVRE SPÓŁKA Z OGRANICZONĄ ODPOWIEDZIALNOŚCIĄ SPÓŁKA KOMANDYTOWA, Inowrocław, Polska 362911971.

(111) **304498** A. Wykreślono: MICHAŁ OLSZEWSKI, Toruń, Polska; Wpisano: JO TUCHOLSKI BROWAR RZEMIEŚLNICZY SPÓŁKA Z OGRANICZONĄ ODPOWIEDZIALNOŚCIĄ, Tuchola, Polska 520763391.

(111) **305384** A. Wykreślono: ENERGY 2000 SPÓŁKA Z OGRANICZONĄ ODPOWIEDZIALNOŚCIĄ ENERGYLANDIA SPÓŁKA KOMANDYTOWA, Przytkowice, Polska 070883960; Wpisano: ENERGYLANDIA GOCZAŁ FAMILI SPÓŁKA KOMANDYTOWA, Zator, Polska 070883960.

(111) **311257** A. Wykreślono: GETBACK SPÓŁKA AKCYJNA, Wrocław, Polska 021829989; Wpisano: CAPITEA SPÓŁKA AKCYJNA, Warszawa, Polska 021829989.

(111) **313019** A. Wykreślono: SOUVRE INTERNATIONALE SPÓŁKA Z OGRANICZONĄ ODPOWIEDZIALNOŚCIĄ SPÓŁKA KOMANDYTOWA, Inowrocław, Polska 362911971; Wpisano: SOUVRE SPÓŁKA Z OGRANICZONĄ ODPOWIEDZIALNOŚCIĄ SPÓŁKA KOMANDYTOWA, Inowrocław, Polska 362911971.

(111) **320367** A. Wykreślono: WOŁOSZUK ANNA, KUNECKA JULIA, KOROBCZAK PIOTR VERO STILO LEATHER CENTRO SPÓŁKA CYWILNA, Wrocław, Polska 021444806; Wpisano: VERO STILO LEATHER CENTRO SPÓŁKA Z OGRANICZONĄ ODPOWIEDZIALNOŚCIĄ, WROCŁAW, Polska.

(111) **323201** A. Wykreślono: ŁOWKIEWICZ JADWIGA, ŁOWKIEWICZ KRZYSZTOF, BRONISZEWSKA GABRIELA, BRONISZEWSKI SEBASTIAN VISIO SPÓŁKA CYWILNA, Koszalin, Polska 320781679; Wpisano: GABRIELA BRONISZEWSKA, Koszalin, Polska; SEBASTIAN BRONISZEWSKI, Koszalin, Polska; KRZYSZTOF ŁOWKIEWICZ, Konikowo, Polska; JADWIGA ŁOWKIEWICZ, Konikowo, Polska.

(111) **323201** E. Wpisano: „Na podstawie Regulaminu z dnia 14 grudnia 2021 r. ustanowiono wspólne prawo ochronne.”

(111) **324641** A. Wykreślono: KROTEX PHARM SPÓŁKA Z OGRANICZONĄ ODPOWIEDZIALNOŚCIĄ, Warszawa, Polska 146362744; Wpisano: ZAKŁAD FARMACEUTYCZNY AMARA SPÓŁKA Z OGRANICZONĄ ODPOWIEDZIALNOŚCIĄ, Kraków, Polska 350661354.

(111) **326420** A. Wykreślono: TOORANK POLSKA SPÓŁKA AKCYJNA, Jasienica, Polska 070739216; Wpisano: MUNDIVIE SPÓŁKA AKCYJNA, Jasienica, Polska 070739216.

(111) **331271** A. Wykreślono: GLOPACK SPÓŁKA Z OGRANICZONĄ ODPOWIEDZIALNOŚCIĄ, Lublin, Polska 060416596; Wpisano: GLOPACK SPÓŁKA Z OGRANICZONĄ ODPOWIEDZIALNOŚCIĄ, Lublin, Polska 060416596.

(111) **333622** A. Wykreślono: MAGDALENA GIENKA, M78, Warszawa, Polska 146640574; Wpisano: TEXTILE UNION SPÓŁKA Z OGRANICZONĄ ODPOWIEDZIALNOŚCIĄ, Warszawa, Polska 383645131.

(111) **336356** A. Wykreślono: POLCALC SPÓŁKA Z OGRANICZONĄ ODPOWIEDZIALNOŚCIĄ, Łódź, Polska 100761931; Wpisano: GOUDENKORREL SPÓŁKA AKCYJNA, Łódź, Polska 100761931.

(111) **337138** A. Wykreślono: ABRAMOWICZ MARCIN, ŚWIĘCZKOWSKI PIOTR LVT SPÓŁKA CYWILNA, Gdańsk, Polska 221181602; Wpisano: LTV SPÓŁKA Z OGRANICZONĄ ODPOWIEDZIALNOŚCIĄ, Gdańsk, Polska.

(111) **340648** A. Wykreślono: RETAIL ROBOTICS SPÓŁKA Z OGRANICZONĄ ODPOWIEDZIALNOŚCIĄ SPÓŁKA KOMANDYTOWA, Bielsko-Biała, Polska 072931047; Wpisano: DFR société par actions simplifiée, Paryż, Francja.

(111) **342023** A. Wykreślono: HEMP & BREW SPÓŁKA Z OGRANICZONĄ ODPOWIEDZIALNOŚCIĄ, Tarnobrzeg, Polska 387108192; Wpisano: HEMP&BREW SPÓŁKA AKCYJNA, Tarnobrzeg, Polska 521254533.

(111) **342080** A. Wykreślono: CORAB SPÓŁKA Z OGRANICZONĄ ODPOWIEDZIALNOŚCIĄ, Olsztyn, Polska 510519084; Wpisano: CORAB SPÓŁKA AKCYJNA, Olsztyn, Polska 510519084.

(111) **343992** A. Wykreślono: ALEKSANDRA KROKOSZYŃSKA, Opole, Polska; Wpisano: ALEKSANDRA KROKOSZYŃSKA, Opole, Polska.

(111) **343992** E. Wpisano: „Na podstawie Regulaminu z dnia 01.07.2022 r. ustanowiono wspólne prawo ochronne”.

(111) **344189** A. Wykreślono: ŁOWKIEWICZ JADWIGA, ŁOWKIEWICZ KRZYSZTOF, BRONISZEWSKA GABRIELA, BRONISZEWSKI SEBASTIAN VISIO SPÓŁKA CYWILNA, Koszalin, Polska; Wpisano: GABRIELA BRONISZEWSKA, Koszalin, Polska; SEBASTIAN BRONISZEWSKI, Koszalin, Polska; KRZYSZTOF ŁOWKIEWICZ, Konikowo, Polska; JADWIGA ŁOWKIEWICZ, Konikowo, Polska.

(111) **344189** E. Wpisano: „Na podstawie Regulaminu z dnia 14 grudnia 2021 r. ustanowiono wspólne prawo ochronne.”

(111) **345360** A. Wykreślono: SOUVRE INTERNATIONALE SPÓŁKA Z OGRANICZONĄ ODPOWIEDZIALNOŚCIĄ SPÓŁKA KOMANDYTOWA, Inowrocław, Polska 362911971; Wpisano: SOUVRE SPÓŁKA Z OGRANICZONĄ ODPOWIEDZIALNOŚCIĄ SPÓŁKA KOMANDYTOWA, Inowrocław, Polska 362911971.

(111) **348370** A. Wykreślono: MADPOL B. ŚLUSARSKA, R. MATERNA SPÓŁKA JAWNA, Lublin, Polska 431265911; Wpisano: MADPOL R. MATERNA SPÓŁKA KOMANDYTOWO-AKCYJNA, Lublin, Polska 431265911.

(111) **348371** A. Wykreślono: MADPOL B. ŚLUSARSKA, R. MATERNA SPÓŁKA JAWNA, Lublin, Polska 431265911; Wpisano: MADPOL R. MATERNA SPÓŁKA KOMANDYTOWO-AKCYJNA, Lublin, Polska 431265911.

(111) **348534** A. Wykreślono: SERVICECO SPÓŁKA AKCYJNA, Warszawa, Polska 634641455; Wpisano: ASSETA SPÓŁKA AKCYJNA, Warszawa, Polska 634641455.

(111) **351583** A. Wykreślono: FOLLOW SPÓŁKA Z OGRANICZONĄ ODPOWIEDZIALNOŚCIĄ, Wrocław, Polska 022167094; Wpisano: FOLLOW LEGAL SPÓŁKA Z OGRANICZONĄ ODPOWIEDZIALNOŚCIĄ, Wrocław, Polska 022167094.

(111) **353136** A. Wykreślono: FE SPÓŁKA Z OGRANICZONĄ ODPOWIEDZIALNOŚCIĄ, Białystok, Polska 384568734; Wpisano: VITAPRO SPÓŁKA Z OGRANICZONĄ ODPOWIEDZIALNOŚCIĄ, Białystok, Polska 388723798.

REJESTRACJA MIĘDZYNARODOWA UZNANA NA TERYTORIUM RZECZYPOSPOLITEJ POLSKIEJ

Poniższe zestawienie zawiera kolejno: numer rejestracji międzynarodowej (w przypadku konwersji – oznaczono literą K), określenie znaku towarowego przedstawionego w postaci liter bądź cyfr albo, jeżeli znak jest znakiem graficznym lub zawiera elementy graficzne, wskazanie symboli klas elementów graficznych znaku (CFE), określenie klas towarowych, nazwisko i imię bądź nazwę uprawnionego, jego miejsce zamieszkania lub siedzibę oraz kod kraju, datę rejestracji międzynarodowej lub datę późniejszego wyznaczenia, datę zamieszczenia informacji o tej rejestracji w Biuletynie Urzędu Patentowego oraz datę notyfikacji bądź datę notyfikacji późniejszego wyznaczenia.

(111) **1464365** (540) KÖNEN
(531) CFE: 27.05.01 (511) 3
(732) DAUDETTE ENTERPRISES LIMITED,
Agiou Epifaniou 14, Archangelos, CY-2055 Nicosia (CY)
(151) 2020 07 02 (441) 2020 10 19 (581) 2020 10 01
(111) **1501135** (540) ÇELİK HALAT çelik halat ve tel sanayii a.ş.
(531) CFE: 26.13.25, 27.05.09, 29.01.12 (511) 6
(732) ÇELİK HALAT VE TEL SANAYİİ ANONİM ŞİRKETİ,
Ertuğrulgazi Mahallesi Şehitler Caddesi No: 2 Kartepe Kocaeli (TR)
(151) 2022 03 08 (441) 2022 04 19 (581) 2022 03 31
(111) **1543171** (540) unges.com
(531) CFE: 27.05.01, 29.01.12 (511) 1, 3
(732) UNGEX PTY LTD,
Suite 1510, 530 Little Collins St, Melbourne VIC 3000 (AU)
(151) 2020 06 29 (441) 2020 08 17 (581) 2020 07 30
(111) **1628524** (540) KUCKI'S DONUTS HANDMADE PREMIUM
DONUTS
(531) CFE: 08.01.10, 27.05.03, 29.01.13 (511) 30, 35, 43
(732) Bereket GmbH & Co KG Großbäckerei,
Mausegatt 14-16, 44866 Bochum (DE)
(151) 2021 08 19 (441) 2021 12 13 (581) 2021 11 25
(111) **1629748** (540) REDOTEIN (511) 1, 5, 30, 31
(732) Limited Liability Company „BIOFORTE-LAB”,
Leninskiy pr-t 29, str. 2, etazh 3, Pomeschch. 2, vn. ter.,
g. municipalny okrug Donskoy, RU-119071 Moscow (RU)
(151) 2021 10 08 (441) 2021 12 20 (581) 2021 12 02
(111) **1629755** (540) TURTLE CAN CARRY (511) 12, 35
(531) CFE: 03.11.11, 26.05.01, 27.05.10, 29.01.13
(732) Obshchestvo s ogranichennoy otvetstvennost'yu „Kan Avto”,
ul. Admirala Makarova 2, str. 14, at. 1, pom. 1, kom. 1,
RU-125212 g. Moskva (RU)
(151) 2021 05 20 (441) 2021 12 20 (581) 2021 12 02
(111) **1629785** (540) DARK PROJECT (511) 9, 20
(531) CFE: 25.05.02, 26.11.07
(732) Stepanova Anna, DNP „Grace”,
72b Istrinskiy r-n, RU-143500 Moscow region (RU)
(151) 2021 08 24 (441) 2021 12 20 (581) 2021 12 02
(111) **1631295** (540) RADUGA KIDS (511) 28
(531) CFE: 27.05.01, 29.01.15
(732) Obshchestvo s ogranichennoi,
otvetstvennostyu „ARMADA-SEVER”,
ul. Festivalnaya, d. 29 A, kv. 30, Ekaterinburg,
RU-620039, obl. Sverdlovskaya (RU)
(151) 2021 10 18 (441) 2021 12 27 (581) 2021 12 09
(111) **1649498** (540) DAICHI (511) 9, 11
(531) CFE: 01.15.11, 26.01.01
(732) DAICHI Limited Liability Company,
Staropetrovskiy pr-d 11, korp. 1, 3 floor of. 20,
RU-125130 Moscow (RU)
(151) 2021 12 08 (441) 2022 03 28 (581) 2022 03 10

| | | | | | |
|--|---|------------------|---|--|---|
| (111) 1649499 | (540) WALDI | (511) 25 | (111) 1651281 | (540) WEITECH Intelligent Pest Control | (511) 5, 21 |
| (732) Kasko Oleksandr Hryhorovych, | | | (531) CFE: 26.01.02, 26.11.03, 27.05.04, 29.01.15 | | |
| Street Shevchenka 6, apt. 92, Khmelnytskyi city 29000 (UA) | | | (732) Pest Control Europe SPRL, | | |
| (151) 2021 12 01 | (441) 2022 03 28 | (581) 2022 03 10 | Avenue Mercator 9, B-1300 Wavre (BE) | | |
| (111) 1649523 | (540) MAXWELL LEADERSHIP | (511) 16 | (151) 2022 02 08 | (441) 2022 04 11 | (581) 2022 03 24 |
| (732) The John Maxwell Company, LLC, | | | (111) 1651313 | (540) KOMASHNYA | (511) 25, 35 |
| Suite 100, 2055 Sugarloaf Circle, Duluth GA 30097 (US) | | | (732) KOMASHNYA MARGARITA KHALEDONVA, | | |
| (151) 2022 01 21 | (441) 2022 03 28 | (581) 2022 03 10 | prospekt M. Lushpy, bud. 11, kv. 43, Sumy 40034 (UA) | | |
| (111) 1649600 | (540) Atelier Oblique | (511) 3 | (151) 2021 11 26 | (441) 2022 04 11 | (581) 2022 03 24 |
| (732) Atelier Oblique GmbH, Almstadtstr. 5, 10119 Berlin (DE) | | | (111) 1651328 | (540) BentySandy | (511) 31 |
| (151) 2021 11 02 | (441) 2022 03 28 | (581) 2022 03 10 | (531) CFE: 03.06.03, 27.05.08, 29.01.12 | | |
| (111) 1649639 | (540) BAKERY MOON | (511) 30 | (732) NETAŞ MADENCİLİK NAKLIYE İNŞAAT SAN. VE TİC. LTD. ŞTİ., | | |
| (732) Obshchestvo s ogranichennoy otvetstvennost'yu „EVROTORG“, | | | BOLAMAN MH. YENİ PAZAR MEVKİİLİCA YOLU ÜZERİ, | | |
| ul. Kazintska d. 52a, k. 22, 220099 Minsk (BY) | | | No: 93-90 FATSAORDU (TR) | | |
| (151) 2021 11 18 | (441) 2022 03 28 | (581) 2022 03 10 | (151) 2021 12 03 | (441) 2022 04 11 | (581) 2022 03 24 |
| (111) 1649825 | (540) YANEX INTELLIGENT DISINFECTION SYSTEMS | (511) 10, 11 | (111) 1651353 | (540) nextis | (511) 9, 35, 42 |
| (531) CFE: 27.05.10, 29.01.12 | | | (732) Nextis, s.r.o., | | |
| (732) Obshchestvo s ogranichennoy otvetstvennostyu | | | Krmelínská 934/4, CZ-720 00 Ostrava, Hrabová (CZ) | | |
| „Nauchno-Proizvodstvennoye Predpriyatie „MELITTA“, | | | (151) 2021 09 21 | (441) 2022 04 11 | (581) 2022 03 24 |
| ul. Mikluho-Maklaya 16/10, RU-117997 Moscow (RU) | | | (111) 1651482 | (540) INFINITE LOVE | (511) 3, 35 |
| (151) 2021 12 21 | (441) 2022 03 28 | (581) 2022 03 10 | (531) CFE: 27.05.01 | | |
| (111) 1649987 | (540) NEONALGESIN | (511) 5 | (732) GLAMNODE SRL, | | |
| (732) KRKA, tovarna zdravil, d.d., | | | 19 Balea Street, District 4, Bucharest (RO) | | |
| Novo mesto, Šmarješka cesta 6, SI-8000 Novo mesto (SI) | | | (151) 2021 09 01 | (441) 2022 04 11 | (581) 2022 03 24 |
| (151) 2021 12 22 | (441) 2022 04 04 | (581) 2022 03 17 | (111) 1651597 | (540) JANET & JANET | (511) 18, 25 |
| (111) 1649995 | (540) CANDIVETRO | (511) 3 | (531) CFE: 27.05.01 | | |
| (732) ATAS SRL, | | | (732) STHART S.R.L., | | |
| Via Nazionale 279, I-42045 CODISOTTO DI LUZZARA (RE) (IT) | | | Via Garibaldi 56, I-60030 SERRA DE' CONTI (AN) (IT) | | |
| (151) 2022 02 14 | (441) 2022 04 04 | (581) 2022 03 17 | (151) 2022 01 28 | (441) 2022 04 11 | (581) 2022 03 24 |
| (111) 1650015 | (540) DOXA WHITEPEARL | (511) 14 | (111) 1651720 | (540) D | (511) 9, 42 |
| (732) Doxa Uhren AG (Montres Doxa SA) (Doxa Watches Ltd), | | | (531) CFE: 26.04.09, 27.01.01, 27.05.01 | | |
| Zürichstrasse 23, CH-2504 Biel/Bienne (CH) | | | (732) DIAGRAMS TECHNOLOGIES, | | |
| (151) 2022 01 04 | (441) 2022 04 04 | (581) 2022 03 17 | 165 avenue de Bretagne, F-59000 Lille (FR) | | |
| (111) 1650080 | (540) ammo | (511) 34 | (151) 2022 02 07 | (441) 2022 04 11 | (581) 2022 03 24 |
| (531) CFE: 27.05.01, 29.01.12 | | | (111) 1651813 | (540) FitGun | (511) 10, 35 |
| (732) SHENZHEN HUASHANG BIOTECHNOLOGY CO.,LTD, | | | (531) CFE: 27.05.17 | | |
| Room 1601, Block A, Boton Group S&T Park Phase II, | | | (732) Milan Robert van Essen h.o.d.n. | | |
| No. 1044 Chaguang Road, Shuguang Community, Xili Sub-District, | | | IQhealth, Kennemerlaan 154, NL-1972 ES IJmuiden (NL) | | |
| Nanshan District, Shenzhen City, Guangdong (CN) | | | (151) 2021 09 13 | (441) 2022 04 11 | (581) 2022 03 24 |
| (151) 2022 01 06 | (441) 2022 04 04 | (581) 2022 03 17 | (111) 1651873 | (540) SocialEpoch | (511) 9, 35 |
| (111) 1651208 | (540) VIEWLIFT | (511) 42 | (531) CFE: 01.01.02, 01.07.19, 01.15.21, 27.05.01 | | |
| (732) ViewLift, Inc., | | | (732) Shanghai Moppo Network Technology CO., LTD, | | |
| 184 S. Livingston Avenue, Suite 9-364, Livingston, NJ 07039 (US) | | | Room 503, No. 177 Bibo Road, | | |
| (151) 2022 02 01 | (441) 2022 04 11 | (581) 2022 03 24 | China (Shanghai) Pilot Free Trade Zone, Shanghai (CN) | | |
| (111) 1651229 | (540) VITENSONMAX | (511) 5 | (151) 2021 12 20 | (441) 2022 04 11 | (581) 2022 03 24 |
| (732) Trommsdorff GmbH & Co. KG, | | | (111) 1652119 | (540) AREGALU | (511) 5 |
| Trommsdorffstr. 2-6, 52477 Alsdorf (DE) | | | (732) KRKA, tovarna zdravil, d.d., | | |
| (151) 2022 02 22 | (441) 2022 04 11 | (581) 2022 03 24 | Novo mesto, Šmarješka cesta 6, SI-8000 Novo mesto (SI) | | |
| (111) 1651230 | (540) VITENSONBIS | (511) 5 | (151) 2021 12 16 | (441) 2022 04 11 | (581) 2022 03 24 |
| (732) Trommsdorff GmbH & Co. KG, | | | (111) 1652156 | (540) Genshin Impact | (511) 9, 14, 16, 20, 25, 28, 35, 38, 41, 42, 45 |
| Trommsdorffstr. 2-6, 52477 Alsdorf (DE) | | | (732) miHoYo Co., Ltd., Room 1104-6, Building 1, | | |
| (151) 2022 02 22 | (441) 2022 04 11 | (581) 2022 03 24 | No. 100 Qinzhou Road, Xuhui District Shanghai (CN) | | |
| (111) 1651233 | (540) International Container Terminal Services, Inc. | (511) 39 | (151) 2021 08 11 | (441) 2022 04 11 | (581) 2022 03 24 |
| (531) CFE: 15.01.19, 26.04.02, 26.07.18, 29.01.13 | | | (111) 1652287 | (540) MAXWELL LEADERSHIP | (511) 41 |
| (732) INTERNATIONAL CONTAINER TERMINAL SERVICES, INC. (ICTSI), | | | (732) The John Maxwell Company, LLC, | | |
| ICTSI Administration Building, | | | Suite 100, 2055 Sugarloaf Circle, Duluth GA 30097 (US) | | |
| Manila International Container Terminal, | | | (151) 2022 01 21 | (441) 2022 04 11 | (581) 2022 03 24 |
| MICT South Access Road City of Manila Metro, Manila (PH) | | | (111) 1652291 | (540) NEW ENERGY ENERGY | (511) 7, 11, 37 |
| (151) 2021 09 17 | (441) 2022 04 11 | (581) 2022 03 24 | (531) CFE: 07.01.06, 26.01.04, | | |
| (111) 1651261 | (540) VODKA NOT THE SAME | (511) 33 | 27.01.12, 27.05.01, 28.03.00 | | |
| (531) CFE: 26.04.05, 27.05.09, 28.05.00 | | | (732) Guangdong New Energy Technology Development Co., Ltd., | | |
| (732) LIMITED LIABILITY COMPANY „REGNO ITALYA UA“, | | | No. 125, Chuangyou Road, Xintang Town, Zengcheng, | | |
| Kniahyni Olhy street 8, Lviv 79057 (UA) | | | Guangzhou, Guangdong (CN) | | |
| (151) 2021 12 30 | (441) 2022 04 11 | (581) 2022 03 24 | (151) 2022 01 26 | (441) 2022 04 11 | (581) 2022 03 24 |

(111) **1652330** (540) KLIKA TECH (511) 42
 (732) Klika Tech, Inc.,
 17201 Collins Ave, Suite 3502, Miami Beach FL 33160 (US)
 (151) 2022 02 10 (441) 2022 04 11 (581) 2022 03 24

(111) **1652340** (540) Sustainable PACKAGING FOR life
 (531) CFE: 26.04.04, 27.05.01, 29.01.12 (511) 16
 (732) ELIF PLASTIK AMBALAJ SANAYI VE TICARET A.S.,
 Sanayi Mah. 1652 Sk. No: 2, Esenyurt, Esenyurt, İstanbul (TR)
 (151) 2021 08 24 (441) 2022 04 11 (581) 2022 03 24

(111) **1652832** (540) Elizo (511) 14, 16, 18, 25
 (732) Ecliptic LLC,
 35 Barrack Road, Belize City (BZ)
 (151) 2021 12 02 (441) 2022 04 19 (581) 2022 03 31

(111) **1652856** (540) CEAC (511) 9, 16, 41
 (531) CFE: 26.04.18, 27.05.17, 29.01.12
 (732) MG AGNESI S.L.,
 CONSELL DE CENT 357-1ª., E-08007 BARCELONA (ES)
 (151) 2021 12 17 (441) 2022 04 19 (581) 2022 03 31

(111) **1652910** (540) PARADISE FRUITS (511) 5, 29, 30, 32
 (531) CFE: 05.07.23, 27.03.11, 27.05.01, 29.01.12
 (732) Paradise Fruits Solutions GmbH & Co. KG,
 Asseler Straße 110, 21706 Drochtersen (DE)
 (151) 2022 02 10 (441) 2022 04 19 (581) 2022 03 31

(111) **1653047** (540) Bonfiglioli Riduttori (511) 7
 (531) CFE: 24.17.02, 26.01.03, 27.05.01
 (732) BONFIGLIOLI S.P.A.,
 VIA CAV. CLEMENTINO BONFIGLIOLI 1,
 I-40012 CALDERARA DI RENO (Bologna) (IT)
 (151) 2022 02 02 (441) 2022 04 19 (581) 2022 03 31

(111) **1653112** (540) Southsea-bath (511) 11
 (531) CFE: 25.01.10, 26.05.02, 27.05.24
 (732) ANPING JIXING SANITARY WARE CO., LTD.,
 BAITUOLUO DEVELOPMENT ZONE, ANPING COUNTY,
 HENGSHUI CITY, HEBEI PROVINCE (CN)
 (151) 2021 10 18 (441) 2022 04 19 (581) 2022 03 31

(111) **1653601** (511) 1
 (531) CFE: 28.03.00
 (732) Henan Xinlianxin Chemicals Group Co., Ltd.,
 Xinxiang County Economic Development Zone,
 Xinxiang City, 453000 Henan Province (CN)
 (151) 2022 01 07 (441) 2022 04 19 (581) 2022 03 31

(111) **1653602** (540) X nova (511) 38
 (531) CFE: 27.05.01
 (732) China Post Communications Equipment Co., Ltd.,
 6 / F, Block D, No. 156 Fuxingmennei street,
 Xicheng District, 100031 Beijing (CN)
 (151) 2022 01 06 (441) 2022 04 19 (581) 2022 03 31

(111) **1653681** (511) 5
 (531) CFE: 28.03.00
 (732) Hainan Asia Pharmaceutical Co., Ltd.,
 No. 18 Yaogu Yiheng Road, Haikou National High-tech District,
 Hainan Province (CN)
 (151) 2021 10 21 (441) 2022 04 19 (581) 2022 03 31

(111) **1653702** (540) HU YANG YUAN (511) 5, 30, 33
 (531) CFE: 26.01.01, 28.03.00
 (732) Hainan Dendrobium Health Industry Co., Ltd.,
 Block EFG, 8th Floor, Business Consulate, No. 15 Jinmao West Road,
 Longhua District, Haikou City, Hainan Province (CN)
 (151) 2021 12 23 (441) 2022 04 19 (581) 2022 03 31

(111) **1653747** (540) SYBLE (511) 9
 (732) GUANGZHOU XUNBAO ELECTRONICS TECHNOLOGY CO., LTD.,
 A2 Building, No. 18, JingSan Road, Zengjiang Street,
 Zengcheng District, Guangzhou, 511300 Guangdong (CN)
 (151) 2021 12 31 (441) 2022 04 19 (581) 2022 03 31

**REJESTRACJA MIĘDZYNARODOWA,
 W KTÓREJ WYDANO DECYZJĘ
 O DEFINITYWNEJ ODMOWIE UZNANIA OCHRONY
 NA TERYTORIUM RZECZYPOSPOLITEJ POLSKIEJ**

Poniższe zestawienie zawiera kolejno: numer rejestracji międzynarodowej, określenie znaku towarowego przedstawionego w postaci liter bądź cyfr albo, jeżeli znak jest znakiem graficznym lub zawiera elementy graficzne, wskazanie symboli klas elementów graficznych znaku (CFE), określenie klas towarowych, nazwisko i imię bądź nazwę uprawnionego, jego miejsce zamieszkania lub siedzibę oraz kod kraju, datę rejestracji międzynarodowej lub datę późniejszego wyznaczenia, datę zamieszczenia informacji o tej rejestracji w Biuletynie Urzędu Patentowego oraz datę notyfikacji bądź datę notyfikacji późniejszego wyznaczenia.

(111) **1538339** (540) CARE FIRST (511) 35, 36
 (732) NAOS,
 355 rue Pierre-Simon Laplace, F-13290 AIX-EN-PROVENCE (FR)
 (151) 2020 02 18 (441) 2020 07 20 (581) 2020 07 02

(111) **1543094** (511) 17
 (531) CFE: 14.01.01, 26.11.01, 26.15.03, 29.01.04
 (732) The Toro Company,
 8111 Lyndale Avenue South, Bloomington MN 55420 (US)
 (151) 2020 06 15 (441) 2020 08 17 (581) 2020 07 30

(111) **1543929** (540) VOYAGE HOTELS (511) 39, 41, 43
 (531) CFE: 26.04.18, 27.05.10
 (732) VOYAG TURİZM OTELCİLİK İŞLETMESİ ve İNŞAAT SANAYİ
 TİCARET ANONİM ŞİRKETİ,
 Merdivenköy Mahallesi. Nur Sok, C Blok No. 1, 1/101,
 KADIKOY-ISTANBUL (TR)
 (151) 2020 02 26 (441) 2020 08 24 (581) 2020 08 06

G. SPROSTOWANIA INFORMACJI OPUBLIKOWANYCH W WIADOMOŚCIACH URZĘDU PATENTOWEGO

Poniższe zestawienie zawiera kolejno: numer, którego sprostowanie dotyczy, oraz treść sprostowania.

ZNAKI TOWAROWE

(210) 516066 w WUP nr 23/2022 na stronie 30 w sekcji Decyzje o umorzeniu postępowania w sprawie udzielenia prawa wydane po ogłoszeniu o zgłoszeniu lub ujawnieniu zgłoszenia na stronie internetowej Urzędu Patentowego RP błędnie podano: ZT35/2020
Informacja ta nie powinna zostać opublikowana.