



URZĄD PATENTOWY  
RZECZYPOSPOLITEJ POLSKIEJ

51/2022

# WIADOMOŚCI

## Urzędu Patentowego



# SPIS TREŚCI

## TABLE OF CONTENTS

### CZĘŚĆ I OGŁOSZENIA O UDZIELONYCH PRAWACH

#### PART I PUBLICATIONS OF RIGHTS GRANTED

##### A. WYNAŁAZKI

##### A. INVENTIONS

###### PATENTY

###### PATENTS

Udzielone prawa (od nr 241 856 do nr 241 910 oraz nr 232 241) <i>Rights granted (from N° 241 856 to N° 241 910 and N° 232 241)</i> . . . . .	4
Decyzje o umorzeniu postępowania w sprawie udzielenia prawa, wydane po ogłoszeniu o zgłoszeniu <i>Decisions on the discontinuance of the proceedings for grant of the right, issued after the publication of the application</i> . . . . .	10
Wygaśnięcie prawa <i>Lapse of the right</i> . . . . .	10

###### PATENTY EUROPEJSKIE

###### EUROPEAN PATENTS

Złożone tłumaczenia patentów europejskich <i>Filing of translations of European patents</i> . . . . .	11
Wygaśnięcie prawa <i>Lapse of the right</i> . . . . .	13
Wpisy i zmiany w rejestrze nieuwzględnione w innych samodzielnych ogłoszeniach <i>Entries and changes to the Register not published in other separate publications</i> . . . . .	14

###### OGŁOSZENIA

###### ANNOUNCEMENTS

Złożone wnioski o udzielenie dodatkowego prawa ochronnego <i>Applications filed for the grant of a supplementary protection right</i> . . . . .	15
--	----

##### B. WZORY UŻYTKOWE

##### B. UTILITY MODELS

###### PRAWA OCHRONNE NA WZORY UŻYTKOWE

###### RIGHTS OF PROTECTION FOR UTILITY MODELS

Udzielone prawa (od nr 72 848 do nr 72 853) <i>Rights granted (from N° 72 848 to N° 72 853)</i> . . . . .	16
Wygaśnięcie prawa <i>Lapse of the right</i> . . . . .	17

##### C. WZORY PRZEMYSŁOWE

##### C. INDUSTRIAL DESIGNS

###### PRAWA Z REJESTRACJI WZORÓW PRZEMYSŁOWYCH

###### RIGHTS IN REGISTRATION FOR INDUSTRIAL DESIGNS

Udzielone prawa (od nr 28 348 do nr 28 360) <i>Rights granted (from N° 28 348 to N° 28 360)</i> . . . . .	18
Wygaśnięcie prawa <i>Lapse of the right</i> . . . . .	20

##### D. ZNAKI TOWAROWE

##### D. TRADEMARKS

###### PRAWA OCHRONNE NA ZNAKI TOWAROWE

###### PROTECTION RIGHTS FOR TRADEMARKS

Udzielone prawa (od nr 357 289 do nr 357 507) <i>Rights granted (from N° 357 289 to N° 357 507)</i> . . . . .	21
Przedłużenie prawa <i>Extension of the right</i> . . . . .	81
Decyzje o odmowie udzielenia prawa wydane po ogłoszeniu o zgłoszeniu lub ujawnieniu zgłoszenia na stronie internetowej Urzędu Patentowego RP <i>Decisions on the refusal to grant the right issued after the publication of the application or disclosure of the application on the Polish Patent Office's website</i> . . . . .	82
Decyzje o umorzeniu postępowania w sprawie udzielenia prawa wydane po ogłoszeniu o zgłoszeniu lub ujawnieniu zgłoszenia na stronie internetowej Urzędu Patentowego RP <i>Decision on the discontinuance of the proceedings on granting the right after the publication of the application or disclosure of the application on the Polish Patent Office's website</i> . . . . .	82
Decyzje stwierdzające wygaśnięcie decyzji o udzieleniu prawa <i>Decisions declaring the decision on the grant of the right lapsed</i> . . . . .	82

Wygaśnięcie prawa <i>Lapse of the right</i> . . . . .	83
Wpisy i zmiany w rejestrze nieuwzględnione w innych samodzielnych ogłoszeniach <i>Entries and changes to the Register not published in other separate publications</i> . . . . .	83
Rejestracja międzynarodowa uznana na terytorium Rzeczypospolitej Polskiej <i>International registrations recognised in the territory of the Republic of Poland</i> . . . . .	88
Rejestracja międzynarodowa, w której wydano decyzję o definitywnej odmowie uznania ochrony na terytorium Rzeczypospolitej Polskiej <i>International registration in which a decision was issued on a definite refusal to recognise the protection in the territory of the Republic of Poland</i> . . . . .	89

**CZĘŚĆ II KOMUNIKATY URZĘDOWE**  
**PART II OFFICIAL COMMUNICATIONS**

Ogłoszenie Prezesa Urzędu Patentowego o naborze na aplikację ekspercką <i>Announcement of the President of the Patent Office on the recruitment to the patent attorney apprenticeship</i> . . . . .	90
--	----



# WIADOMOŚCI

## Urzędu Patentowego RP

---

Warszawa, dnia 19 grudnia 2022 r.

Nr 51

---

CZĘŚĆ I

OGŁOSZENIA O UDZIELONYCH PRAWACH

## A. WYNAŁAZKI

Cyfrowe kody identyfikujące (według normy WIPO ST. 9), które poprzedzają informacje dotyczące wynalazków oznaczają:

- (11) – numer patentu, dodatkowego prawa ochronnego lub patentu europejskiego
- (21) – numer zgłoszenia
- (22) – data zgłoszenia
- (23) – dane dotyczące pierwszeństwa z wystawy (data i oznaczenie wystawy)
- (30) – dane dotyczące pierwszeństwa konwencyjnego (numer zgłoszenia priorytetowego, data wniesienia zgłoszenia priorytetowego, kod kraju)
- (41) – data ogłoszenia o zgłoszeniu
- (51) – symbol Międzynarodowej Klasyfikacji Patentowej
- (54) – tytuł wynalazku
- (61) – numer patentu głównego
- (62) – numer zgłoszenia macierzystego (pod którym dane zgłoszenie było ogłoszone)
- (68) – numer patentu podstawowego dla dodatkowego prawa ochronnego
- (71) – nazwisko i imię lub nazwa zgłaszającego; dodatkowo wskazana jest miejscowość zamieszkania oraz kraj zgłaszającego (kod kraju)
- (72) – nazwisko i imię twórcy; dodatkowo wskazana jest miejscowość zamieszkania oraz kraj twórcy (kod kraju)
- (73) – nazwisko i imię lub nazwa uprawnionego; dodatkowo wskazana jest miejscowość zamieszkania lub siedziba oraz kraj uprawnionego (kod kraju)
- (76) – nazwisko i imię twórcy będącego jednocześnie uprawnionym; dodatkowo wskazana jest miejscowość zamieszkania oraz kraj uprawnionego (kod kraju)
- (86) – data i numer zgłoszenia międzynarodowego
- (87) – data i numer publikacji zgłoszenia międzynarodowego
- (93) – numer i data pierwszego zezwolenia na wprowadzenie na rynek produktu objętego dodatkowym prawem ochronnym oraz wskazanie organu, który zezwolenie wydał
- (94) – data, od której powstaje i czas trwania dodatkowego prawa ochronnego
- (95) – oznaczenie produktu opisanego w zezwoleniu na wprowadzenie na rynek produktu objętego dodatkowym prawem ochronnym
- (97) – data i numer publikacji patentu europejskiego
- (98) – data złożenia wniosku o przedłużenie obowiązywania dodatkowego prawa ochronnego

Przed cyfrowym kodem identyfikującym (11) lub przed numerem patentu umieszczone są literowo-cyfrowe kody identyfikujące (kod rodzaju dokumentu), zgodnie z przyjętymi symbolami (wg normy WIPO ST. 16):

- (A1) – Ogłoszenie o zgłoszeniu wynalazku
- (B1) – Patent
- (B3) – Patent dodatkowy do patentu
- (T3) – Tłumaczenie na język polski patentu europejskiego
- (T4) – Poprawione tłumaczenie patentu europejskiego
- (T5) – Tłumaczenie patentu europejskiego zmienionego po sprzeciwie
- (T6) – Tłumaczenie patentu europejskiego ograniczonego przez uprawnionego zgodnie z art. 105a Konwencji o patencie europejskim

### PATENTY

#### UDZIELONE PRAWA

(od nr 241 856 do nr 241 910 oraz nr 232 241)

w) część zgłoszenia będzie rozpatrywana jako zgłoszenie wzoru użytkowego

- (B1) (11) **241908** (41) 2022 03 14
- (51) **A01G 23/06** (2006.01)  
**A01G 23/04** (2006.01)
- (21) 439503 (22) 2021 11 15
- (72) CIECIELĄG KRZYSZTOF, Świdnik (PL);  
NOWICKI MACIEJ, Lublin (PL)

- (73) POLITECHNIKA LUBELSKA, Lublin (PL)
- (54) Urządzenie do usuwania pni i korzeni ściętych drzew

(B1) (11) **241901** (41) 2022 01 24

(51) **A01G 25/09** (2006.01)

**A01G 25/02** (2006.01)

**A01C 23/02** (2006.01)

(21) 434711 (22) 2020 07 17

(72) KACZYŃSKI PAWEŁ, Wrocław (PL); KASZUBA MARCIN,

Pstrzejewice (PL); DWORZAK ŁUKASZ, Wrocław (PL)

(73) POLITECHNIKA WROCŁAWSKA, Wrocław (PL)

(54) Urządzenie do pionizacji iniektora podczas nawadniania za pomocą ruchu obrotowego

(B1) (11) **241904** (41) 2022 01 31  
 (51) **A01G 31/04** (2006.01)  
**A01G 9/02** (2018.01)  
**A01G 9/00** (2018.01)  
**A01G 9/24** (2006.01)  
 (21) 434837 (22) 2020 07 29  
 (72) HOŁOWNICKI RYSZARD, Skierniewice (PL);  
 KONOPACKI PAWEŁ, Skierniewice (PL); RABCEWICZ JACEK,  
 Skierniewice (PL); BIAŁKOWSKI PAWEŁ, Byczki (PL)  
 (73) INSTYTUT OGRODNICTWA  
 – PAŃSTWOWY INSTYTUT BADAWCZY, Skierniewice (PL)  
 (54) Urządzenie do uprawy roślin

(B1) (11) **241872** (41) 2022 08 16  
 (51) **A47C 3/18** (2006.01)  
**A47C 7/00** (2006.01)  
 (21) 436988 (22) 2021 02 13  
 (72) DZIENISZEWSKI ZDZISŁAW, Olsztyn (PL)  
 (73) DFM SPÓŁKA Z OGRANICZONĄ ODPOWIEDZIALNOŚCIĄ,  
 Dobre Miasto (PL)  
 (54) Mechanizm obrotowy siedziska mebla tapicerowanego

(B1) (11) **241874** (41) 2019 09 23  
 (51) **A47F 5/10** (2006.01)  
**A47B 96/00** (2006.01)  
 (21) 424935 (22) 2018 03 19  
 (72) ŁĘSZCZAK TOMASZ, Kórnik (PL)  
 (73) TFP GRAFIKA SPÓŁKA Z OGRANICZONĄ  
 ODPOWIEDZIALNOŚCIĄ, Śrem (PL)  
 (54) Regał ekspozycyjny

(B1) (11) **241860** (41) 2021 11 02  
 (51) **A47K 7/02** (2006.01)  
**D04B 1/22** (2006.01)  
 (21) 433775 (22) 2020 04 29  
 (72) DUDZIC EWA, Warszawa (PL);  
 ŻOCHOWSKA MONIKA, Drozdowo (PL)  
 (73) PHENICOPTERE SPÓŁKA Z OGRANICZONĄ  
 ODPOWIEDZIALNOŚCIĄ, Warszawa (PL)  
 (54) Wyrób pilingujący do ust

(B1) (11) **241876** (41) 2022 06 20  
 (51) **A61B 17/70** (2006.01)  
**A61B 17/88** (2006.01)  
 (21) 436386 (22) 2020 12 18  
 (72) CIUPIK LECHOSŁAW FRANCISZEK, Zielona Góra (PL);  
 POWCHOWICZ PAWEŁ, Zielona Góra (PL)  
 (73) LFC SPÓŁKA Z OGRANICZONĄ ODPOWIEDZIALNOŚCIĄ,  
 Zielona Góra (PL)  
 (54) Przyrząd do współpracy z implantem międzywyrostkowym

(B1) (11) **241890** (41) 2022 05 02  
 (51) **B01J 2/18** (2006.01)  
 (21) 435768 (22) 2020 10 26  
 (72) OLEJNIK TOMASZ, Łódź (PL); MODRZEWSKI REMIGIUSZ,  
 Łódź (PL); OBRANIAK ANDRZEJ, Łódź (PL)  
 (73) POLITECHNIKA ŁÓDZKA, Łódź (PL)  
 (54) Wibracyjny granulator talerzowy

(B1) (11) **241888** (41) 2020 10 05  
 (51) **B01J 23/80** (2006.01)  
**B01J 23/10** (2006.01)  
**B01J 37/00** (2006.01)  
 (21) 429378 (22) 2019 03 25  
 (72) ANTONIAK-JURAK KATARZYNA, Puławy (PL);  
 KOWALIK PAWEŁ, Puławy (PL); MICHALSKA KAMILA, Puławy (PL);  
 PRÓCHNIAK WIESŁAW, Góry (PL)

(73) SIEĆ BADAWCZA ŁUKASIEWICZ  
 – INSTYTUT NOWYCH SYNTEZ CHEMICZNYCH, Puławy (PL)  
 (54) Modyfikowany katalizator cynkowo-glinowy do parowej konwersji tlenku węgla i sposób jego otrzymania

(B1) (11) **241864** (41) 2021 11 15  
 (51) **B23K 37/04** (2006.01)  
**B23K 101/06** (2006.01)  
 (21) 433821 (22) 2020 05 08  
 (72) BOSIO EMANUELE, Rzeszów (PL); DEC ANDRZEJ, Łańcut (PL)  
 (73) F M E FOOD MACHINERY EUROPE SPÓŁKA Z OGRANICZONĄ  
 ODPOWIEDZIALNOŚCIĄ, Wyżne (PL)  
 (54) Stanowisko spawalnicze do wykonywania wężownicy na zewnętrznej powierzchni płaszczu zbiornika oraz sposób wykonania wężownicy na zewnętrznej powierzchni płaszczu zbiornika

(B1) (11) **241867** (41) 2021 09 06  
 (51) **B24B 39/00** (2006.01)  
**B23P 9/04** (2006.01)  
 (21) 435966 (22) 2020 11 13  
 (72) FERDYNUS MIROSŁAW, Lublin (PL)  
 (73) POLITECHNIKA LUBELSKA, Lublin (PL)  
 (54) Przyrząd do nagniatania wielu wgłębień na krawędziach bocznych profili o przekroju prostokątnym

(B1) (11) **241885** (41) 2021 05 17  
 (51) **B29C 64/124** (2017.01)  
 (21) 435729 (22) 2020 10 19  
 (72) ZYGARLICKI JAROSŁAW, Przylesie (PL)  
 (73) POLITECHNIKA OPOLSKA, Opole (PL)  
 (54) Drukarka fotopolimerowa

(B1) (11) **241858** (41) 2021 06 28  
 (51) **B42F 15/06** (2006.01)  
**F16B 2/16** (2006.01)  
**G09F 1/10** (2006.01)  
 (21) 432418 (22) 2019 12 24  
 (72) KURDZIEL ARTUR, Krościenko Wyżne (PL)  
 (73) KURDZIEL JUSTYNA ABIKON SPÓŁKA CYWILNA, Jedlicze (PL);  
 KURDZIEL ARTUR ABIKON SPÓŁKA CYWILNA, Jedlicze (PL)  
 (54) Urządzenie do przytrzymywania materiałów ekspozycyjnych

(B1) (11) **241884** (41) 2021 06 28  
 (51) **B62B 3/02** (2006.01)  
**B62B 3/06** (2006.01)  
**B66F 1/00** (2006.01)  
 (21) 432285 (22) 2019 12 18  
 (72) LEWANDOWSKI KRZYSZTOF, Wrocław (PL)  
 (73) POLITECHNIKA WROCŁAWSKA, Wrocław (PL)  
 (54) Wózek dostawczy lekki dla samochodów typu combi i van

(B1) (11) **241873** (41) 2020 08 24  
 (51) **B64B 1/58** (2006.01)  
**B64B 1/50** (2006.01)  
 (21) 428956 (22) 2019 02 18  
 (72) KNAP LECH, Warszawa (PL); WOŁEJSZA ZBIGNIEW,  
 Warszawa (PL); GRACZYKOWSKI CEZARY, Warszawa (PL);  
 FARAJ RAMI, Warszawa (PL); HOLNICKI-SZULC JAN, Warszawa (PL)  
 (73) ADAPTRONICA SPÓŁKA Z OGRANICZONĄ  
 ODPOWIEDZIALNOŚCIĄ, Łomianki (PL);  
 INSTYTUT PODSTAWOWYCH PROBLEMÓW TECHNIKI  
 POLSKIEJ AKADEMII NAUK, Warszawa (PL)  
 (54) Urządzenie uzupełniające ubytki gazu w latawcu helowym na uwięzi oraz sposób uzupełniania ubytków gazu

(B1) (11) **241868** (41) 2020 01 13  
 (51) **B65D 50/00** (2006.01)  
**B65D 41/34** (2006.01)  
 (21) 429920 (22) 2019 05 14

(72) SZARYCZ JACEK, Bolesławiec (PL);  
TUTEK MICHAŁ, Bolesławiec (PL)  
(73) GERRESHEIMER BOLESŁAWIEC SPÓŁKA AKCYJNA,  
Bolesławiec (PL)  
(54) Pojemnik, zwłaszcza do leków

(B1) (11) **241863** (41) 2020 07 27

(51) **B65D 81/32** (2006.01)

**B65D 77/08** (2006.01)

**B65D 69/00** (2006.01)

(21) 428672 (22) 2019 01 25

(72) PŁUCIENNIK ANDRZEJ, Kołobrzeg (PL)

(73) PŁUCIENNIK ANDRZEJ, Kołobrzeg (PL)

(54) Opakowanie do pakowania żywności z dodatkami w zasobnikach bocznych wraz z metodą łączenia zasobnika z opakowaniem

(B1) (11) **241881** (41) 2021 08 09

(51) **B65D 90/06** (2006.01)

(21) 432768 (22) 2020 02 03

(72) FILIN SERGIY, Szczecin (PL); FILINA-DAWIDOWICZ LUDMIŁA,

Szczecin (PL); ZAKRZEWSKI BOGUSŁAW, Szczecin (PL);

SMIRNOV YURI, Odessa (UA)

(73) ZACHODNIOPOMORSKI UNIwersYTET TECHNOLOGICZNY  
W SZCZECINIE, Szczecin (PL)

(54) Sposób zabezpieczania przed szybką utratą parametrów termicznych chłodniczego kontenera z szybko psującym się ładunkiem i pokrywa do zabezpieczania przed szybką utratą parametrów termicznych chłodniczego kontenera z szybko psującym się ładunkiem

(B1) (11) **232241** (41) 2018 04 23

(51) **B66C 23/72** (2006.01)

**B66C 23/78** (2006.01)

**F16M 11/00** (2006.01)

(21) 419107 (22) 2016 10 13

(72) SECH PAWEŁ, Warszawa (PL); MIECZ MICHAŁ, Warszawa (PL);

GRYŻEWSKI PAWEŁ, Warszawa (PL)

(73) SKARB PAŃSTWA REPREZENTOWANY

PRZEZ MINISTRA OBRONY NARODOWEJ, Warszawa (PL)

(54) Podpora

(B1) (11) **241895** (41) 2021 04 06

(51) **C01B 32/184** (2017.01)

**C01B 32/956** (2017.01)

(21) 431248 (22) 2019 09 23

(72) CIOCHOŃ PIOTR, Kraków (PL); KOŁODZIEJ JACEK, Kraków (PL)

(73) UNIwersYTET JagIELLOŃSKI, Kraków (PL)

(54) Sposób otrzymywania powierzchniowego kompozytu węglikowo-grafenowego o kontrolowanej morfologii powierzchni

(B1) (11) **241866** (41) 2022 02 21

(51) **C01F 17/30** (2020.01)

**C09K 11/82** (2006.01)

**C09K 11/78** (2006.01)

**C01G 21/00** (2006.01)

**C01G 39/00** (2006.01)

**C01G 41/00** (2006.01)

(21) 435027 (22) 2020 08 20

(72) MACIEJKOWICZ MAGDALENA, Szczecin (PL);

TOMASZEWICZ ELŻBIETA, Szczecin (PL)

(73) ZACHODNIOPOMORSKI UNIwersYTET TECHNOLOGICZNY

W SZCZECINIE, Szczecin (PL)

(54) Nowe fazy typu ograniczonego roztworu stałego zawierającego jony f-elektronowego metalu i sposób wytwarzania nowych faz typu ograniczonego roztworu stałego zawierającego jony f-elektronowego metalu

(B1) (11) **241896** (41) 2021 05 31

(51) **C04B 28/14** (2006.01)

**C04B 28/02** (2006.01)

**C04B 111/27** (2006.01)

(21) 432018 (22) 2019 11 29

(72) RYCHARSKA JOANNA, Ojrzanów Towarzystwo (PL);

KALBARCZYK PAWEŁ, Stare Faszczyce (PL); MOTRENKO MACIEJ,

Warszawa (PL); POLKOWSKA-MOTRENKO HALINA, Łąki (PL)

(73) INSTYTUT TECHNOLOGICZNO-PRZYRODNICZY, Falenty (PL);

INSTYTUT CHEMII I TECHNIKI JĄDROWEJ, Warszawa (PL)

(54) Zawieszina twardniejąca na bazie fosfogipsu do zastosowań w budownictwie hydrotechnicznym i sposób jej wytwarzania

(B1) (11) **241887** (41) 2019 09 23

(51) **C04B 35/16** (2006.01)

**H01B 3/12** (2006.01)

**H01G 4/12** (2006.01)

(21) 424833 (22) 2018 03 09

(72) SYNKIEWICZ BEATA, Kraków (PL);

SZWAGIERCZAK DOROTA, Kraków (PL); KULAWIK JAN, Kraków (PL)

(73) SIEĆ BADAWCZA ŁUKASIEWICZ

– INSTYTUT MIKROELEKTRONIKI I FOTONIKI, Warszawa (PL)

(54) Taśma ceramiczna na mikrofalowe podłoża LTCC

(B1) (11) **241897** (41) 2020 12 14

(51) **C04B 35/66** (2006.01)

**C04B 35/101** (2006.01)

(21) 430121 (22) 2019 06 03

(72) MADEJ DOMINIKA, Skała (PL); PROROK RYSZARD, Kraków (PL)

(73) AKADEMIA GÓRNICZO-HUTNICZA

IM. STANISŁAWA STASZICA W KRAKOWIE, Kraków (PL)

(54) Ogniotrwały beton korundowo-spinelowy i sposób otrzymywania prefabrykatu z ogniotrwałego betonu korundowo-spinelowego

(B1) (11) **241898** (41) 2020 12 14

(51) **C04B 35/66** (2006.01)

**C04B 35/101** (2006.01)

(21) 430122 (22) 2019 06 03

(72) MADEJ DOMINIKA, Skała (PL); PROROK RYSZARD, Kraków (PL)

(73) AKADEMIA GÓRNICZO-HUTNICZA

IM. STANISŁAWA STASZICA W KRAKOWIE, Kraków (PL)

(54) Ogniotrwały bezcementowy beton korundowo-spinelowy i sposób otrzymywania prefabrykatu z ogniotrwałego bezcementowego betonu korundowo-spinelowego

(B1) (11) **241899** (41) 2020 12 14

(51) **C04B 35/66** (2006.01)

**C04B 35/101** (2006.01)

(21) 430123 (22) 2019 06 03

(72) MADEJ DOMINIKA, Skała (PL); PROROK RYSZARD, Kraków (PL)

(73) AKADEMIA GÓRNICZO-HUTNICZA

IM. STANISŁAWA STASZICA W KRAKOWIE, Kraków (PL)

(54) Bezcementowy ogniotrwały beton korundowo-spinelowy i sposób otrzymywania prefabrykatu z bezcementowego ogniotrwałego betonu korundowo-spinelowego

(B1) (11) **241886** (41) 2019 09 23

(51) **C04B 35/453** (2006.01)

**H01B 3/12** (2006.01)

**H01G 4/12** (2006.01)

(21) 424832 (22) 2018 03 09

(72) SYNKIEWICZ BEATA, Kraków (PL);

SZWAGIERCZAK DOROTA, Kraków (PL); KULAWIK JAN, Kraków (PL)

(73) SIEĆ BADAWCZA ŁUKASIEWICZ

– INSTYTUT MIKROELEKTRONIKI I FOTONIKI, Warszawa (PL)

(54) Ceramika na podłoża układów mikrofalowych

(B1) (11) **241902** (41) 2022 08 29

(51) **C05D 9/02** (2006.01)

**C05G 3/40** (2020.01)

**A01N 59/00** (2006.01)  
**A01P 21/00** (2006.01)  
 (21) 437118 (22) 2021 02 25  
 (72) CHOJNACKA KATARZYNA, Gajków (PL);  
 WITEK-KROWIAK ANNA, Wrocław (PL); SKRZYPCZAK DAWID,  
 Wrocław (PL); IZYDORCZYK GRZEGORZ, Dunkowice Trzecie (PL);  
 MIKULA KATARZYNA, Chełmek (PL); LIGAS BARTOSZ, Kłodzko (PL)  
 (73) POLITECHNIKA WROCŁAWSKA, Wrocław (PL)  
 (54) Kompozycja do otoczkowania nasion oraz sposób otoczkowa-  
 nia nasion

(B1) (11) **241882** (41) 2021 05 17  
 (51) **C07C 5/22** (2006.01)  
**C07C 5/25** (2006.01)  
**B01J 21/16** (2006.01)  
**B01J 21/06** (2006.01)  
 (21) 431777 (22) 2019 11 13  
 (72) WRÓBLEWSKA AGNIESZKA, Szczecin (PL);  
 RETAJCZYK MONIKA, Ostrowice (PL)  
 (73) ZACHODNIOPOMORSKI UNIWERSYTET TECHNOLOGICZNY  
 W SZCZECINIE, Szczecin (PL)  
 (54) Sposób izomeryzacji limonenu

(B1) (11) **241862** (41) 2022 06 06  
 (51) **C07C 227/10** (2006.01)  
 (21) 436202 (22) 2020 12 01  
 (72) NAWROCKI ADAM, Poznań (PL); OLSZEWSKI RADOŚLAW,  
 Poznań (PL); CIARKA KAMIL KRZYSZTOF, Poznań (PL);  
 MICHAŁEK BERNARD TOMASZ, Poznań (PL);  
 STEGIENT-NOWICKA JOANNA EWA, Czapury (PL);  
 MATYNIAK MAGDALENA, Poznań (PL);  
 WILK TOMASZ, Koziegłowy (PL); PERNAK JULIUSZ, Poznań (PL)  
 (73) PRZEDSIĘBIORSTWO PRODUKCYJNO-CONSULTINGOWE ADOB  
 SPÓŁKA Z OGRANICZONĄ ODPOWIEDZIALNOŚCIĄ, Poznań (PL)  
 (54) Sposób wytwarzania soli N,N'-dipodstawionych pochodnych  
 kwasu etylenodiamino-N,N'-diocetowego i ich zastosowanie

(B1) (11) **241883** (41) 2022 06 20  
 (51) **C07D 307/77** (2006.01)  
**C09D 167/00** (2006.01)  
**C09D 163/00** (2006.01)  
**C09D 7/40** (2018.01)  
**C08G 63/78** (2006.01)  
 (21) 436343 (22) 2020 12 15  
 (72) KUGLER SZYMON, Szczecin (PL); OSSOWICZ PAULA,  
 Szczecin (PL); KLEBEKO JOANNA, Szczecin (PL);  
 MALARCZYK-MATUSIAK KORNELIA, Szczecin (PL);  
 WIERZBICKA EWA, Warszawa (PL)  
 (73) ZACHODNIOPOMORSKI UNIWERSYTET TECHNOLOGICZNY  
 W SZCZECINIE, Szczecin (PL)  
 (54) Sposób wytwarzania diestru kwasu maleopimarowego

(B1) (11) **241879** (41) 2019 09 23  
 (51) **C07H 5/06** (2006.01)  
**C01B 32/152** (2017.01)  
**C07H 1/00** (2006.01)  
**C01B 32/154** (2017.01)  
**A61K 31/7008** (2006.01)  
**A61P 25/28** (2006.01)  
**A61P 35/00** (2006.01)  
 (21) 424928 (22) 2018 03 19  
 (72) SERDA MACIEJ, Krzeszowice (PL); MALARZ KATARZYNA,  
 Bielsko-Biała (PL); MROZEK-WILCZKIEWICZ ANNA, Katowice (PL);  
 MUSIOŁ ROBERT, Będzin (PL)  
 (73) UNIWERSYTET ŚLĄSKI W KATOWICACH, Katowice (PL)  
 (54) Cukrowa pochodna [60]fullerenu, sposób jej otrzymywania  
 oraz jej zastosowanie

(B1) (11) **241880** (41) 2021 04 06  
 (51) **C07K 5/10** (2006.01)  
**A61K 38/07** (2006.01)  
**A61K 8/64** (2006.01)  
**A61P 31/04** (2006.01)  
 (21) 431336 (22) 2019 10 01  
 (72) SĘK SŁAWOMIR, Warszawa (PL); TYMECKA DAGMARA,  
 Warszawa (PL); JUHANIEWICZ-DĘBIŃSKA JOANNA, Warszawa (PL);  
 BARTOSIK DARIUSZ, Warszawa (PL); LASEK ROBERT, Warszawa (PL)  
 (73) UNIWERSYTET WARSZAWSKI, Warszawa (PL)  
 (54) Lipopeptydy, kompozycja farmaceutyczna, kompozycja kosme-  
 tyczna oraz lipopeptydy do zastosowania jako lek

(B1) (11) **241894** (41) 2020 06 29  
 (51) **C08L 59/00** (2006.01)  
**C08K 3/04** (2006.01)  
**C08K 3/013** (2018.01)  
 (21) 428328 (22) 2018 12 22  
 (72) ANDRZEJEWSKI JACEK, Rakoniewice (PL);  
 SZOSTAK MAREK, Swarzędz (PL)  
 (73) POLITECHNIKA POZNAŃSKA, Poznań (PL)  
 (54) Kompozyt na bazie polioksymetyleny oraz sposób jego wy-  
 twarzania

(B1) (11) **241861** (41) 2019 08 12  
 (51) **C08L 75/02** (2006.01)  
**C08K 7/10** (2006.01)  
**B29C 70/06** (2006.01)  
 (21) 424428 (22) 2018 01 30  
 (72) BARCZEWSKI MATEUSZ, Poznań (PL);  
 MATYKIEWICZ DANUTA, Poznań (PL);  
 BIEDRZYCKA KINGA, Gębice (PL); SZOSTAK MAREK, Swarzędz (PL)  
 (73) TERLAN SPÓŁKA Z OGRANICZONĄ ODPOWIEDZIALNOŚCIĄ,  
 Poznań (PL)  
 (54) Sposób wytworzenia kompozytu na osnowie elastomerów  
 polimocznikowych o zwiększonej wytrzymałości mechanicznej

(B1) (11) **241893** (41) 2019 08 12  
 (51) **C12N 1/02** (2006.01)  
**C40B 50/06** (2006.01)  
**C07K 1/12** (2006.01)  
**C07K 14/195** (2006.01)  
**A61K 38/43** (2006.01)  
 (21) 424457 (22) 2018 02 01  
 (72) WORSZTYNOWICZ PAULINA, Krotoszyn (PL);  
 GRAJEK WŁODZIMIERZ, Poznań (PL)  
 (73) UNIWERSYTET PRZYRODNICZY W POZNANIU, Poznań (PL)  
 (54) Sposób przeprowadzenia selekcji mikroorganizmów proteoli-  
 tycznych, sposób wytwarzania hydrolizatu białek serwatkowych,  
 zawierającego bioaktywne peptydy i hydrolizat białek serwatkowych

(B1) (11) **241865** (41) 2021 03 22  
 (51) **C21C 5/36** (2006.01)  
**C21B 3/04** (2006.01)  
**C04B 18/14** (2006.01)  
 (21) 431076 (22) 2019 09 09  
 (72) WZOREK ZBIGNIEW, Niepołomice (PL);  
 GRABOWSKI ZBIGNIEW, Kraków (PL); MATUSZCZYK ŁUKASZ, Bębło (PL);  
 BALAK CZESŁAW, Kraków (PL); JELEŃ DARIUSZ STANISŁAW,  
 Kraków (PL); HATAŁSKI SZYMON, Kleszczów (PL);  
 RADOMSKI PIOTR, Kraków (PL); RERUTKO MACIEJ, Kraków (PL);  
 NOWAK ANNA, Kraków (PL)  
 (73) PRZEDSIĘBIORSTWO PRODUKCYJNO USŁUGOWO HANDLOWE  
 EKO-ENERGIA SPÓŁKA Z OGRANICZONĄ ODPOWIEDZIALNOŚCIĄ,  
 Kraków (PL)  
 (54) Sposób przetwarzania żużli hutniczych, zwłaszcza żużli stalowni-  
 czych dla ich dalszego wykorzystania w różnych gałęziach przemysłu



(B1) (11) **241869** (41) 2021 12 13  
 (51) *D04H 1/54* (2012.01)  
*E02D 3/00* (2006.01)  
 (21) 434265 (22) 2020 06 09  
 (72) MIK TOMASZ, Pabianice (PL);  
 WRZEŚNIEWSKA-TOSIK KRYSZYNA, Pabianice (PL);  
 KOWALEWSKI TOMASZ, Łódź (PL); PAŁCZYŃSKA MICHALINA,  
 Łódź (PL); DĘBIEC DARIUSZ, Łódź (PL); WESOŁOWSKA EWA,  
 Łódź (PL); KACORZYK PIOTR, Kraków (PL)  
 (73) SIEĆ BADAWCZA ŁUKASIEWICZ  
 – ŁÓDZKI INSTYTUT TECHNOLOGICZNY, Łódź (PL);  
 UNIWERSYTET ROLNICZY IM. HUGONA KOŁŁĄTAJA W KRAKOWIE,  
 Kraków (PL); CEDROB SPÓŁKA AKCYJNA, Ujazdówek (PL);  
 POLTOPS SPÓŁKA Z OGRANICZONĄ ODPOWIEDZIALNOŚCIĄ,  
 Żagań (PL)  
 (54) Sposób wytwarzania włókniny kompozytowej do zabezpieczenia przyzmu śniegu przed topnieniem

(B1) (11) **241891** (41) 2022 05 09  
 (51) *D06M 13/144* (2006.01)  
*D06M 13/12* (2006.01)  
 (21) 435848 (22) 2020 11 02  
 (72) CICHOSZ STEFAN, Zgierz (PL); MASEK ANNA, Łódź (PL);  
 TUTEK KAROL, Korczew (PL)  
 (73) POLITECHNIKA ŁÓDZKA, Łódź (PL)  
 (54) Sposób zwiększania odporności termicznej naturalnych polisacharydów, zwłaszcza naturalnych włókien celulozy

(B1) (11) **241892** (41) 2022 05 09  
 (51) *D06M 13/144* (2006.01)  
*D06M 13/12* (2006.01)  
 (21) 435849 (22) 2020 11 02  
 (72) CICHOSZ STEFAN, Zgierz (PL); MASEK ANNA, Łódź (PL);  
 TUTEK KAROL, Korczew (PL)  
 (73) POLITECHNIKA ŁÓDZKA, Łódź (PL)  
 (54) Sposób zwiększania odporności termicznej naturalnych polisacharydów, zwłaszcza naturalnych włókien celulozy

(B1) (11) **241875** (41) 2022 05 30  
 (51) *D21H 23/00* (2006.01)  
*B05B 17/06* (2006.01)  
*B82Y 40/00* (2011.01)  
*D21H 21/36* (2006.01)  
*A47K 10/16* (2006.01)  
 (21) 436142 (22) 2020 11 27  
 (72) ZAPRZAŁSKI PRZEMYSŁAW, Poznań (PL);  
 KOWALSKI PRZEMYSŁAW, Jędrzejów (PL);  
 BEDNARSKI DARIUSZ, Rawa Mazowiecka (PL)  
 (73) PRIVATE LABEL TISSUE SPÓŁKA Z OGRANICZONĄ  
 ODPOWIEDZIALNOŚCIĄ, Rawa Mazowiecka (PL)  
 (54) Sposób wytwarzania funkcjonalnych artykułów higienicznych z papieru

(B1) (11) **241856** (41) 2020 02 24  
 (51) *E01B 7/02* (2006.01)  
*B61L 5/02* (2006.01)  
 (21) 426665 (22) 2018 08 14  
 (72) BIAŁAS ANDRZEJ, Czeladź (PL); KAMIŃSKA MAGDALENA,  
 Jerzmanowice (PL); PAŚ JACEK, Niepołomice (PL);  
 PEŁKA ALEKSANDER, Tychy (PL); SAJON STANISŁAW, Kraków (PL);  
 SIEDLACZEK PRZEMYSŁAW, Chorzów (PL)  
 (73) KOLEJOWE ZAKŁADY NAWIERZCHNIOWE BIEŻANÓW  
 SPÓŁKA Z OGRANICZONĄ ODPOWIEDZIALNOŚCIĄ, Kraków (PL);  
 BOMBARDIER TRANSPORTATION (ZWUS) POLSKA  
 SPÓŁKA Z OGRANICZONĄ ODPOWIEDZIALNOŚCIĄ, Katowice (PL)  
 (54) Zwrotnica kolejowa z pomocniczymi zamknięciami iglic

(B1) (11) **241857** (41) 2021 03 22  
 (51) *E06B 3/10* (2006.01)  
*B27C 1/12* (2006.01)  
*B27M 1/08* (2006.01)  
 (21) 431154 (22) 2019 09 16  
 (72) PIOSEK ANTONI, Ciasna (PL); ĆWIEK MARCIN, Kamińsko (PL)  
 (73) INVADO SPÓŁKA Z OGRANICZONĄ ODPOWIEDZIALNOŚCIĄ,  
 Dzielna (PL)  
 (54) Sposób produkcji ażurowych i pełnych skrzydeł drzwiowych oraz linia technologiczna do ich produkcji

(B1) (11) **241909** (41) 2021 06 28  
 (51) *F41A 17/00* (2006.01)  
*F41A 17/44* (2006.01)  
*F41A 17/02* (2006.01)  
*F42D 5/00* (2006.01)  
 (21) 432274 (22) 2019 12 18  
 (72) DZIUBEK IRENEUSZ TEODOR, Kalisz (PL);  
 KOŁODZIEJ ANDRZEJ KRZYSZTOF, Kalisz (PL);  
 TALAŚKA KRZYSZTOF, Poznań (PL);  
 DOMEK GRZEGORZ, Bydgoszcz (PL)  
 (73) AKADEMIA KALISKA  
 IM. PREZYDENTA STANISŁAWA WOJCIECHOWSKIEGO, Kalisz (PL)  
 (54) Polowy dezaktywator broni palnej o kalibrze 7,62x51 i pokrewnym dla amunicji z kryzą wewnętrzną

(B1) (11) **241910** (41) 2021 06 28  
 (51) *F41A 17/00* (2006.01)  
*F41A 17/44* (2006.01)  
*F41A 17/02* (2006.01)  
*F42D 5/00* (2006.01)  
 (21) 432275 (22) 2019 12 18  
 (72) DZIUBEK IRENEUSZ TEODOR, Kalisz (PL);  
 KOŁODZIEJ ANDRZEJ KRZYSZTOF, Kalisz (PL);  
 TALAŚKA KRZYSZTOF, Poznań (PL);  
 DOMEK GRZEGORZ, Bydgoszcz (PL)  
 (73) AKADEMIA KALISKA  
 IM. PREZYDENTA STANISŁAWA WOJCIECHOWSKIEGO, Kalisz (PL)  
 (54) Sposób dezaktywacji broni strzeleckiej w warunkach polowych, zwłaszcza broni strzeleckiej kalibru 7,62x54 R szczególnie dla amunicji z kryzą zewnętrzną

(B1) (11) **241905** (41) 2022 05 30  
 (51) *G01N 33/49* (2006.01)  
*G01N 21/359* (2014.01)  
 (21) 436054 (22) 2020 11 24  
 (72) MARZEC KATARZYNA, Kraków (PL); BLAT ANETA, Kraków (PL);  
 WAJDA ALEKSANDRA, Kraków (PL); SZCZĘŚNY-MAŁYSIAK EWA,  
 Kraków (PL); MAŁEK KAMILA, Biłgoraj (PL)  
 (73) UNIWERSYTET JAGIELLOŃSKI, Kraków (PL)  
 (54) Sposób określania stanu biochemicznego koncentratów krwinek czerwonych z zastosowaniem spektroskopii absorpcyjnej w podczerwieni

(B1) (11) **241900** (41) 2022 01 03  
 (51) *G01N 33/543* (2006.01)  
*G01N 33/68* (2006.01)  
*G01N 21/55* (2014.01)  
 (21) 434504 (22) 2020 06 30  
 (72) GORODKIEWICZ EWA, Białystok (PL);  
 SZYMAŃSKA BEATA, Krasne Małe (PL);  
 WYRWAS BOGDAN, Poznań (PL);  
 ŁUKASZEWSKI ZENON, Kamionki (PL)  
 (73) POLITECHNIKA POZNAŃSKA, Poznań (PL);  
 UNIWERSYTET W BIAŁYMSTOKU, Białystok (PL)  
 (54) Biosensor do oznaczania interleukiny 6 (IL-6) techniką powierzchniowego rezonansu plazmonów w wersji Imaging

(B1) (11) **241903** (41) 2022 05 30  
 (51) **G01V 3/08** (2006.01)  
**G01V 3/30** (2006.01)  
**E21B 47/12** (2012.01)  
 (21) 436087 (22) 2020 11 26  
 (72) MYDLIKOWSKI REMIGIUSZ, Wrocław (PL);  
 MANIAK KRZYSZTOF, Wrocław (PL);  
 WÓJTOWICZ STANISŁAW, Wrocław (PL)  
 (73) POLITECHNIKA WROCŁAWSKA, Wrocław (PL);  
 INSTYTUT ŁĄCZNOŚCI – PAŃSTWOWY INSTYTUT BADAWCZY,  
 Warszawa (PL)  
 (54) Układ do pomiaru samoistnej emisji elektromagnetycznej  
 ze skał poddawanych zwiększonym naprężeniom

(B1) (11) **241870** (41) 2021 10 25  
 (51) **G01V 5/00** (2006.01)  
**G01N 23/04** (2018.01)  
 (21) 435909 (22) 2019 03 21  
 (30) 201810436271.X 2018 05 09 CN  
 (86) 2019 03 21 PCT/CN19/79009  
 (87) 2019 11 14 WO19/214349  
 (72) GAO KEJIN, Beijing (CN); LI JIANMIN, Beijing (CN);  
 SHI JUNPING, Beijing (CN); LI YULAN, Beijing (CN);  
 HE YUAN, Beijing (CN); GU JINGYU, Beijing (CN);  
 HAN WENXUE, Beijing (CN); CHEN ZHIQIANG, Beijing (CN);  
 ZHANG LI, Beijing (CN); ZHANG LI, Beijing (CN);  
 LI YUANJING, Beijing (CN)  
 (73) TSINGHUA UNIVERSITY, Beijing (CN);  
 NUCTECH COMPANY LIMITED, Beijing (CN)  
 (54) Układ i sposób do kontroli pojazdu

(B1) (11) **241871** (41) 2021 09 06  
 (51) **G01V 5/00** (2006.01)  
 (21) 435912 (22) 2019 04 01  
 (30) 201810436838.3 2018 05 09 CN  
 (86) 2019 04 01 PCT/CN19/80804  
 (87) 2019 11 14 WO19/214369  
 (72) LI JIANMIN, Beijing (CN); LI YULAN, Beijing (CN);  
 ZONG CHUNGUANG, Beijing (CN); GU JINGYU, Beijing (CN);  
 LI YING, Beijing (CN); YANG XUEJING, Beijing (CN);  
 YU HAO, Beijing (CN); WANG DONGYU, Beijing (CN);  
 SONG QUANWEI, Beijing (CN); WANG WEIZHEN, Beijing (CN);  
 FAN XUPING, Beijing (CN); MENG HUI, Beijing (CN);  
 DU LONG, Beijing (CN); JIANG TAO, Beijing (CN);  
 LIU YAOHONG, Beijing (CN); XU GUANGMING, Beijing (CN);  
 LING SONGYUN, Beijing (CN); CHEN ZHIQIANG, Beijing (CN);  
 LI YUANJING, Beijing (CN); ZHANG LI, Beijing (CN)  
 (73) TSINGHUA UNIVERSITY, Beijing (CN);  
 NUCTECH COMPANY LIMITED, Beijing (CN)  
 (54) Układ do kontroli promieniowaniem oraz instalacja portowa

(B1) (11) **241877** (41) 2017 07 03  
 (51) **H01G 9/022** (2006.01)  
**H01G 9/035** (2006.01)  
 (21) 415558 (22) 2015 12 28  
 (72) LOTA GRZEGORZ, Poznań (PL);  
 MILCZAREK GRZEGORZ, Poznań (PL);  
 KOPCZYŃSKI KACPER, Więcbork (PL)  
 (73) POLITECHNIKA POZNAŃSKA, Poznań (PL)  
 (54) Kondensator elektrochemiczny pracujący w roztworze zawierającym polisiarczki

(B1) (11) **241878** (41) 2019 06 03  
 (51) **H01G 11/02** (2013.01)  
**H01G 11/32** (2013.01)  
**H01G 11/58** (2013.01)  
**H01G 11/64** (2013.01)  
 (21) 423566 (22) 2017 11 24

(72) GÓRSKA BARBARA, Świebodzin (PL); BABUCHOWSKA PAULINA,  
 Poznań (PL); BÉGUIN FRANÇOIS, Poznań (PL)  
 (73) POLITECHNIKA POZNAŃSKA, Poznań (PL)  
 (54) Hybrydowy kondensator elektrochemiczny z elektrodą węglową o właściwościach redoks pracujący w elektrolicie protycznym

(B1) (11) **241859** (41) 2022 05 30  
 (51) **H02M 7/02** (2006.01)  
 (21) 436076 (22) 2020 11 25  
 (72) DOMINO ANDRZEJ, Warszawa (PL); MAZUREK PIOTR,  
 Warszawa (PL); ZAKRZEWSKI ZBIGNIEW, Warszawa (PL);  
 ZYMMER KRZYSZTOF, Warszawa (PL); PARCHOMIUK MARCIN,  
 Warszawa (PL)  
 (73) LENIK SŁAWOMIR PHU ELEKTRA, Tychy (PL)  
 (54) Prostownik

(B1) (11) **241889** (41) 2021 06 14  
 (51) **H02P 21/00** (2016.01)  
**H02P 25/22** (2006.01)  
**H02P 27/12** (2006.01)  
**H02M 7/797** (2006.01)  
 (21) 432074 (22) 2019 12 04  
 (72) WILCZYŃSKI FILIP, Golub-Dobrzyń (PL);  
 LEWICKI ARKADIUSZ, Tczew (PL); MORAWIEC MARCIN, Gdańsk (PL)  
 (73) POLITECHNIKA GDAŃSKA, Gdańsk (PL)  
 (54) Sposób modulacji szerokości impulsów dla pięciofazowego  
 falownika prądu

(B1) (11) **241906** (41) 2022 06 13  
 (51) **H05B 6/00** (2006.01)  
**B06B 1/00** (2006.01)  
 (21) 436262 (22) 2020 12 07  
 (72) BEDNAREK STANISŁAW, Łódź (PL)  
 (73) UNIWERSYTET ŁÓDZKI, Łódź (PL)  
 (54) Przyrząd do badania konwekcji w materiałach granulowanych

(B1) (11) **241907** (41) 2022 06 13  
 (51) **H05B 6/00** (2006.01)  
**H05B 1/00** (2006.01)  
 (21) 436307 (22) 2020 12 10  
 (72) BEDNAREK STANISŁAW, Łódź (PL)  
 (73) UNIWERSYTET ŁÓDZKI, Łódź (PL)  
 (54) Przyrząd do badania konwekcji w materiałach granulowanych

INDEKS UDZIELONYCH PATENTÓW,  
 WEDŁUG SYMBOLI MKP

Symbol MKP	Nr patentu	Symbol MKP	Nr patentu
1	2	1	2
<b>A01C 23/02</b> (2006.01)	241901*	<b>A47B 96/00</b> (2006.01)	241874*
<b>A01G 23/06</b> (2006.01)	241908	<b>A47C 3/18</b> (2006.01)	241872
<b>A01G 23/04</b> (2006.01)	241908*	<b>A47C 7/00</b> (2006.01)	241872*
<b>A01G 25/09</b> (2006.01)	241901	<b>A47F 5/10</b> (2006.01)	241874
<b>A01G 25/02</b> (2006.01)	241901*	<b>A47K 7/02</b> (2006.01)	241860
<b>A01G 31/04</b> (2006.01)	241904	<b>A47K 10/16</b> (2006.01)	241875*
<b>A01G 9/02</b> (2018.01)	241904*	<b>A61B 17/70</b> (2006.01)	241876
<b>A01G 9/00</b> (2018.01)	241904*	<b>A61B 17/88</b> (2006.01)	241876*
<b>A01G 9/24</b> (2006.01)	241904*	<b>A61K 31/7008</b> (2006.01)	241879*
<b>A01N 59/00</b> (2006.01)	241902*	<b>A61K 38/07</b> (2006.01)	241880*
<b>A01P 21/00</b> (2006.01)	241902*	<b>A61K 8/64</b> (2006.01)	241880*

\* Patent oznaczony więcej niż jednym symbolem klasyfikacyjnym. Ogłoszenie dotyczące tego patentu można znaleźć pod symbolem klasyfikacyjnym odpowiadającym numerowi bez gwiazdki.

1	2	1	2
A61K 38/43 (2006.01)	241893*	C08G 63/78 (2006.01)	241883*
A61P 25/28 (2006.01)	241879*	C08K 3/04 (2006.01)	241894*
A61P 35/00 (2006.01)	241879*	C08K 3/013 (2018.01)	241894*
A61P 31/04 (2006.01)	241880*	C08K 7/10 (2006.01)	241861*
B01J 2/18 (2006.01)	241890	C08L 59/00 (2006.01)	241894
B01J 23/80 (2006.01)	241888	C08L 75/02 (2006.01)	241861
B01J 23/10 (2006.01)	241888*	C09D 167/00 (2006.01)	241883*
B01J 37/00 (2006.01)	241888*	C09D 163/00 (2006.01)	241883*
B01J 21/16 (2006.01)	241882*	C09D 7/40 (2018.01)	241883*
B01J 21/06 (2006.01)	241882*	C09K 11/82 (2006.01)	241866*
B05B 17/06 (2006.01)	241875*	C09K 11/78 (2006.01)	241866*
B06B 1/00 (2006.01)	241906*	C12N 1/02 (2006.01)	241893
B23K 37/04 (2006.01)	241864	C21B 3/04 (2006.01)	241865*
B23K 101/06 (2006.01)	241864*	C21C 5/36 (2006.01)	241865
B23P 9/04 (2006.01)	241867*	C40B 50/06 (2006.01)	241893*
B24B 39/00 (2006.01)	241867	D04B 1/22 (2006.01)	241860*
B27C 1/12 (2006.01)	241857*	D04H 1/54 (2012.01)	241869
B27M 1/08 (2006.01)	241857*	D06M 13/144 (2006.01)	241891
B29C 64/124 (2017.01)	241885	D06M 13/12 (2006.01)	241891*
B29C 70/06 (2006.01)	241861*	D06M 13/144 (2006.01)	241892
B42F 15/06 (2006.01)	241858	D06M 13/12 (2006.01)	241892*
B61L 5/02 (2006.01)	241856*	D21H 23/00 (2006.01)	241875
B62B 3/02 (2006.01)	241884	D21H 21/36 (2006.01)	241875*
B62B 3/06 (2006.01)	241884*	E01B 7/02 (2006.01)	241856
B64B 1/58 (2006.01)	241873	E02D 3/00 (2006.01)	241869*
B64B 1/50 (2006.01)	241873*	E06B 3/10 (2006.01)	241857
B65D 50/00 (2006.01)	241868	E21B 47/12 (2012.01)	241903*
B65D 41/34 (2006.01)	241868*	F16B 2/16 (2006.01)	241858*
B65D 81/32 (2006.01)	241863	F16M 11/00 (2006.01)	232241*
B65D 77/08 (2006.01)	241863*	F41A 17/00 (2006.01)	241909
B65D 69/00 (2006.01)	241863*	F41A 17/44 (2006.01)	241909*
B65D 90/06 (2006.01)	241881	F41A 17/02 (2006.01)	241909*
B66C 23/72 (2006.01)	232241	F41A 17/00 (2006.01)	241910
B66C 23/78 (2006.01)	232241*	F41A 17/44 (2006.01)	241910*
B66F 1/00 (2006.01)	241884*	F41A 17/02 (2006.01)	241910*
B82Y 40/00 (2011.01)	241875*	F42D 5/00 (2006.01)	241909*
C01B 32/184 (2017.01)	241895	F42D 5/00 (2006.01)	241910*
C01B 32/956 (2017.01)	241895*	G01N 33/49 (2006.01)	241905
C01B 32/152 (2017.01)	241879*	G01N 21/359 (2014.01)	241905*
C01B 32/154 (2017.01)	241879*	G01N 33/543 (2006.01)	241900
C01F 17/30 (2020.01)	241866	G01N 33/68 (2006.01)	241900*
C01G 21/00 (2006.01)	241866*	G01N 21/55 (2014.01)	241900*
C01G 39/00 (2006.01)	241866*	G01N 23/04 (2018.01)	241870*
C01G 41/00 (2006.01)	241866*	G01V 3/08 (2006.01)	241903
C04B 28/14 (2006.01)	241896	G01V 3/30 (2006.01)	241903*
C04B 28/02 (2006.01)	241896*	G01V 5/00 (2006.01)	241870
C04B 111/27 (2006.01)	241896*	G01V 5/00 (2006.01)	241871
C04B 35/16 (2006.01)	241887	G09F 1/10 (2006.01)	241858*
C04B 35/66 (2006.01)	241897	H01B 3/12 (2006.01)	241887*
C04B 35/101 (2006.01)	241897*	H01B 3/12 (2006.01)	241886*
C04B 35/66 (2006.01)	241898	H01G 4/12 (2006.01)	241887*
C04B 35/101 (2006.01)	241898*	H01G 4/12 (2006.01)	241886*
C04B 35/66 (2006.01)	241899	H01G 9/022 (2006.01)	241877
C04B 35/101 (2006.01)	241899*	H01G 9/035 (2006.01)	241877*
C04B 35/453 (2006.01)	241886	H01G 11/02 (2013.01)	241878
C04B 18/14 (2006.01)	241865*	H01G 11/32 (2013.01)	241878*
C05D 9/02 (2006.01)	241902	H01G 11/58 (2013.01)	241878*
C05G 3/40 (2020.01)	241902*	H01G 11/64 (2013.01)	241878*
C07C 5/22 (2006.01)	241882	H02M 7/02 (2006.01)	241859
C07C 5/25 (2006.01)	241882*	H02M 7/797 (2006.01)	241889*
C07C 227/10 (2006.01)	241862	H02P 21/00 (2016.01)	241889
C07D 307/77 (2006.01)	241883	H02P 25/22 (2006.01)	241889*
C07H 5/06 (2006.01)	241879	H02P 27/12 (2006.01)	241889*
C07H 1/00 (2006.01)	241879*	H05B 6/00 (2006.01)	241906
C07K 5/10 (2006.01)	241880	H05B 6/00 (2006.01)	241907
C07K 1/12 (2006.01)	241893*	H05B 1/00 (2006.01)	241907*
C07K 14/195 (2006.01)	241893*		

INDEKS NUMEROWY  
UDZIELONYCH PATENTÓW

Nr patentu	Symbol MKP	Nr patentu	Symbol MKP
1	2	1	2
232241	B66C 23/72 (2006.01)	241883	C07D 307/77 (2006.01)
241856	E01B 7/02 (2006.01)	241884	B62B 3/02 (2006.01)
241857	E06B 3/10 (2006.01)	241885	B29C 64/124 (2017.01)
241858	B42F 15/06 (2006.01)	241886	C04B 35/453 (2006.01)
241859	H02M 7/02 (2006.01)	241887	C04B 35/16 (2006.01)
241860	A47K 7/02 (2006.01)	241888	B01J 23/80 (2006.01)
241861	C08L 75/02 (2006.01)	241889	H02P 21/00 (2016.01)
241862	C07C 227/10 (2006.01)	241890	B01J 2/18 (2006.01)
241863	B65D 81/32 (2006.01)	241891	D06M 13/144 (2006.01)
241864	B23K 37/04 (2006.01)	241892	D06M 13/144 (2006.01)
241865	C21C 5/36 (2006.01)	241893	C12N 1/02 (2006.01)
241866	C01F 17/30 (2020.01)	241894	C08L 59/00 (2006.01)
241867	B24B 39/00 (2006.01)	241895	C01B 32/184 (2017.01)
241868	B65D 50/00 (2006.01)	241896	C04B 28/14 (2006.01)
241869	D04H 1/54 (2012.01)	241897	C04B 35/66 (2006.01)
241870	G01V 5/00 (2006.01)	241898	C04B 35/66 (2006.01)
241871	G01V 5/00 (2006.01)	241899	C04B 35/66 (2006.01)
241872	A47C 3/18 (2006.01)	241900	G01N 33/543 (2006.01)
241873	B64B 1/58 (2006.01)	241901	A01G 25/09 (2006.01)
241874	A47F 5/10 (2006.01)	241902	C05D 9/02 (2006.01)
241875	D21H 23/00 (2006.01)	241903	G01V 3/08 (2006.01)
241876	A61B 17/70 (2006.01)	241904	A01G 31/04 (2006.01)
241877	H01G 9/022 (2006.01)	241905	G01N 33/49 (2006.01)
241878	H01G 11/02 (2013.01)	241906	H05B 6/00 (2006.01)
241879	C07H 5/06 (2006.01)	241907	H05B 6/00 (2006.01)
241880	C07K 5/10 (2006.01)	241908	A01G 23/06 (2006.01)
241881	B65D 90/06 (2006.01)	241909	F41A 17/00 (2006.01)
241882	C07C 5/22 (2006.01)	241910	F41A 17/00 (2006.01)

**DECYZJE O UMRZENIU POSTĘPOWANIA  
W SPRAWIE UDZIELENIA PRAWA,  
WYDANE PO OGŁOSZENIU O ZGŁOSZENIU**

Poniższe zestawienie zawiera kolejno: numer zgłoszenia wynalazku, numer zgłoszenia macierzystego dla zgłoszeń wydzielonych oraz numer i rok wydania Biuletynu Urzędu Patentowego, w którym zgłoszenie zostało ogłoszone.

(A1) (21) 433539 34/2021

**WYGAŚNIĘCIE PRAWA**

Poniższe zestawienie zawiera kolejno: numer wygasłego patentu, datę wygaśnięcia oraz zakres wygaśnięcia.

(B3) (11) 206873	2019 05 02	Patent wygasł w całości.
(B3) (11) 208690	2020 06 19	Patent wygasł w całości.
(B3) (11) 211607	2019 07 17	Patent wygasł w całości.
(B3) (11) 211780	2020 08 31	Patent wygasł w całości.
(B3) (11) 211780	2020 08 31	Patent wygasł w całości.
(B1) (11) 223895	2021 04 15	Patent wygasł w całości.
(B1) (11) 224586	2020 01 14	Patent wygasł w całości.
(B3) (11) 224773	2019 12 03	Patent wygasł w całości.
(B1) (11) 225908	2019 09 19	Patent wygasł w całości.
(B1) (11) 227413	2021 04 14	Patent wygasł w całości.
(B1) (11) 229011	2021 05 13	Patent wygasł w całości.

(B3) (11) 230345	2021 01 13	Patent wygasł w całości.
(B1) (11) 230597	2020 11 30	Patent wygasł w całości.
(B1) (11) 232004	2021 02 22	Patent wygasł w całości.
(B1) (11) 233701	2020 07 12	Patent wygasł w całości.
(B1) (11) 234648	2020 10 30	Patent wygasł w całości.
(B1) (11) 235086	2020 08 25	Patent wygasł w całości.

## PATENTY EUROPEJSKIE

### ZŁOŻONE TŁUMACZENIA PATENTÓW EUROPEJSKICH

Poniższe zestawienie zawiera kolejno: rodzaj tłumaczenia patentu europejskiego chronionego na terytorium Rzeczypospolitej Polskiej opisany kodem dokumentu, datę publikacji o udzieleniu patentu europejskiego, rok wydania i numer Europejskiego Biuletynu Patentowego, w którym ogłoszono o udzieleniu patentu, numer patentu europejskiego.

(T5) (97) 24 12 2014	2014/52	EP 1615646 B1
(T3) (97) 10 08 2022	2022/32	EP 2359858 B1
(T3) (97) 10 08 2022	2022/32	EP 2414532 B1
(T3) (97) 14 09 2022	2022/37	EP 2531531 B1
(T3) (97) 28 09 2022	2022/39	EP 2661463 B1
(T5) (97) 26 06 2019	2019/26	EP 2661477 B1
(T3) (97) 03 08 2022	2022/31	EP 2669428 B1
(T5) (97) 09 03 2016	2016/10	EP 2787846 B1
(T3) (97) 04 05 2022	2022/18	EP 2804450 B1
(T3) (97) 17 08 2022	2022/33	EP 2821386 B1
(T3) (97) 15 06 2022	2022/24	EP 2948930 B1
(T3) (97) 03 08 2022	2022/31	EP 2956084 B1
(T3) (97) 17 08 2022	2022/33	EP 2959067 B1
(T3) (97) 26 10 2022	2022/43	EP 2976198 B1
(T3) (97) 29 06 2022	2022/26	EP 3017096 B1
(T3) (97) 19 10 2022	2022/42	EP 3024424 B1
(T3) (97) 31 08 2022	2022/35	EP 3034012 B1
(T3) (97) 03 08 2022	2022/31	EP 3044840 B1
(T3) (97) 14 09 2022	2022/37	EP 3056362 B1
(T3) (97) 17 08 2022	2022/33	EP 3064158 B1
(T3) (97) 27 07 2022	2022/30	EP 3131866 B1
(T5) (97) 28 02 2018	2018/09	EP 3137298 B1
(T3) (97) 27 07 2022	2022/30	EP 3146400 B1
(T3) (97) 10 08 2022	2022/32	EP 3149418 B1
(T3) (97) 03 08 2022	2022/31	EP 3150792 B1
(T3) (97) 17 08 2022	2022/33	EP 3192951 B1
(T3) (97) 26 10 2022	2022/43	EP 3195698 B1
(T3) (97) 03 08 2022	2022/31	EP 3200772 B1
(T3) (97) 31 08 2022	2022/35	EP 3202393 B1
(T3) (97) 10 08 2022	2022/32	EP 3213134 B1
(T3) (97) 14 09 2022	2022/37	EP 3213805 B1
(T3) (97) 10 08 2022	2022/32	EP 3228724 B1
(T3) (97) 24 08 2022	2022/34	EP 3231837 B1
(T3) (97) 07 09 2022	2022/36	EP 3236838 B1
(T3) (97) 14 09 2022	2022/37	EP 3240066 B1
(T3) (97) 27 07 2022	2022/30	EP 3240416 B1
(T3) (97) 22 06 2022	2022/25	EP 3250245 B1
(T3) (97) 17 08 2022	2022/33	EP 3251197 B1
(T3) (97) 10 08 2022	2022/32	EP 3254264 B1
(T3) (97) 07 09 2022	2022/36	EP 3260286 B1
(T3) (97) 24 08 2022	2022/34	EP 3261639 B1
(T3) (97) 10 08 2022	2022/32	EP 3288392 B1
(T3) (97) 14 09 2022	2022/37	EP 3288637 B1
(T5) (97) 24 07 2019	2019/30	EP 3298293 B1
(T3) (97) 03 08 2022	2022/31	EP 3302851 B1

(T3) (97) 20 07 2022	2022/29	EP 3304155 B1
(T3) (97) 20 07 2022	2022/29	EP 3311949 B1
(T3) (97) 27 07 2022	2022/30	EP 3315235 B1
(T3) (97) 14 09 2022	2022/37	EP 3317803 B1
(T3) (97) 21 09 2022	2022/38	EP 3318713 B1
(T3) (97) 07 09 2022	2022/36	EP 3330271 B1
(T3) (97) 24 08 2022	2022/34	EP 3339865 B1
(T3) (97) 13 04 2022	2022/15	EP 3341614 B1
(T3) (97) 13 07 2022	2022/28	EP 3360547 B1
(T3) (97) 16 11 2022	2022/46	EP 3363806 B1
(T3) (97) 12 10 2022	2022/41	EP 3365184 B1
(T3) (97) 15 06 2022	2022/24	EP 3366419 B1
(T3) (97) 27 07 2022	2022/30	EP 3373758 B1
(T3) (97) 13 07 2022	2022/28	EP 3374649 B1
(T3) (97) 20 07 2022	2022/29	EP 3375252 B1
(T3) (97) 10 08 2022	2022/32	EP 3377488 B1
(T3) (97) 03 08 2022	2022/31	EP 3380222 B1
(T3) (97) 10 08 2022	2022/32	EP 3384107 B1
(T3) (97) 17 08 2022	2022/33	EP 3387095 B1
(T3) (97) 17 08 2022	2022/33	EP 3396091 B1
(T3) (97) 27 07 2022	2022/30	EP 3397564 B1
(T3) (97) 05 10 2022	2022/40	EP 3398564 B1
(T3) (97) 10 08 2022	2022/32	EP 3401228 B1
(T3) (97) 10 08 2022	2022/32	EP 3402201 B1
(T3) (97) 10 08 2022	2022/32	EP 3402202 B1
(T3) (97) 20 07 2022	2022/29	EP 3403000 B1
(T3) (97) 31 08 2022	2022/35	EP 3408198 B1
(T3) (97) 10 08 2022	2022/32	EP 3421277 B1
(T3) (97) 20 07 2022	2022/29	EP 3426755 B1
(T3) (97) 31 08 2022	2022/35	EP 3429596 B1
(T3) (97) 29 06 2022	2022/26	EP 3429764 B1
(T3) (97) 31 08 2022	2022/35	EP 3430037 B1
(T3) (97) 31 08 2022	2022/35	EP 3430105 B1
(T3) (97) 24 08 2022	2022/34	EP 3436030 B1
(T3) (97) 31 08 2022	2022/35	EP 3439557 B1
(T3) (97) 17 08 2022	2022/33	EP 3442717 B1
(T3) (97) 08 06 2022	2022/23	EP 3442774 B1
(T3) (97) 17 08 2022	2022/33	EP 3452557 B1
(T3) (97) 06 07 2022	2022/27	EP 3455293 B1
(T3) (97) 24 08 2022	2022/34	EP 3462199 B1
(T3) (97) 03 08 2022	2022/31	EP 3465059 B1
(T3) (97) 28 09 2022	2022/39	EP 3468441 B1
(T3) (97) 03 08 2022	2022/31	EP 3472115 B1
(T3) (97) 03 08 2022	2022/31	EP 3472167 B1
(T3) (97) 10 08 2022	2022/32	EP 3472439 B1
(T3) (97) 17 08 2022	2022/33	EP 3476912 B1
(T3) (97) 27 07 2022	2022/30	EP 3483579 B1
(T3) (97) 24 08 2022	2022/34	EP 3485550 B1
(T3) (97) 03 08 2022	2022/31	EP 3487821 B1
(T3) (97) 19 10 2022	2022/42	EP 3488448 B1
(T3) (97) 18 05 2022	2022/20	EP 3507457 B1
(T3) (97) 03 08 2022	2022/31	EP 3508787 B1
(T3) (97) 20 07 2022	2022/29	EP 3510221 B1
(T3) (97) 28 09 2022	2022/39	EP 3512028 B1
(T5) (97) 20 11 2019	2019/47	EP 3512616 B1
(T3) (97) 10 08 2022	2022/32	EP 3515490 B1
(T3) (97) 03 08 2022	2022/31	EP 3523968 B1
(T3) (97) 24 08 2022	2022/34	EP 3524592 B1
(T3) (97) 20 07 2022	2022/29	EP 3545111 B1
(T3) (97) 05 10 2022	2022/40	EP 3548043 B1
(T3) (97) 24 08 2022	2022/34	EP 3548128 B1
(T3) (97) 07 09 2022	2022/36	EP 3554554 B1
(T3) (97) 31 08 2022	2022/35	EP 3555269 B1
(T3) (97) 10 08 2022	2022/32	EP 3557790 B1
(T3) (97) 10 08 2022	2022/32	EP 3558796 B1
(T3) (97) 10 08 2022	2022/32	EP 3558990 B1
(T3) (97) 31 08 2022	2022/35	EP 3559185 B1

(T3) (97) 08 06 2022	2022/23	EP 3561221 B1	(T3) (97) 27 07 2022	2022/30	EP 3793943 B1
(T3) (97) 31 08 2022	2022/35	EP 3561381 B1	(T3) (97) 17 08 2022	2022/33	EP 3794083 B1
(T3) (97) 17 08 2022	2022/33	EP 3562666 B1	(T3) (97) 17 08 2022	2022/33	EP 3799578 B1
(T3) (97) 14 09 2022	2022/37	EP 3570960 B1	(T3) (97) 17 08 2022	2022/33	EP 3802720 B1
(T3) (97) 17 08 2022	2022/33	EP 3573056 B1	(T3) (97) 27 07 2022	2022/30	EP 3807079 B1
(T3) (97) 03 08 2022	2022/31	EP 3573468 B1	(T3) (97) 24 08 2022	2022/34	EP 3807084 B1
(T3) (97) 07 09 2022	2022/36	EP 3577002 B1	(T3) (97) 03 08 2022	2022/31	EP 3809046 B1
(T3) (97) 08 06 2022	2022/23	EP 3580767 B1	(T3) (97) 21 09 2022	2022/38	EP 3809487 B1
(T3) (97) 17 08 2022	2022/33	EP 3584371 B1	(T3) (97) 03 08 2022	2022/31	EP 3809834 B1
(T3) (97) 03 08 2022	2022/31	EP 3592143 B1	(T3) (97) 27 07 2022	2022/30	EP 3810385 B1
(T3) (97) 21 09 2022	2022/38	EP 3592512 B1	(T3) (97) 10 08 2022	2022/32	EP 3810591 B1
(T3) (97) 17 08 2022	2022/33	EP 3592791 B1	(T3) (97) 10 08 2022	2022/32	EP 3812104 B1
(T3) (97) 21 09 2022	2022/38	EP 3610926 B1	(T3) (97) 03 08 2022	2022/31	EP 3817314 B1
(T3) (97) 24 08 2022	2022/34	EP 3612531 B1	(T3) (97) 10 08 2022	2022/32	EP 3817553 B1
(T3) (97) 17 08 2022	2022/33	EP 3615450 B1	(T3) (97) 31 08 2022	2022/35	EP 3818414 B1
(T3) (97) 17 08 2022	2022/33	EP 3623058 B1	(T3) (97) 17 08 2022	2022/33	EP 3818825 B1
(T3) (97) 20 07 2022	2022/29	EP 3630654 B1	(T3) (97) 12 10 2022	2022/41	EP 3819226 B1
(T3) (97) 27 07 2022	2022/30	EP 3630743 B1	(T3) (97) 12 10 2022	2022/41	EP 3820311 B1
(T3) (97) 14 09 2022	2022/37	EP 3631198 B1	(T3) (97) 31 08 2022	2022/35	EP 3820856 B1
(T3) (97) 17 08 2022	2022/33	EP 3633864 B1	(T3) (97) 07 09 2022	2022/36	EP 3821200 B1
(T3) (97) 10 08 2022	2022/32	EP 3638680 B1	(T3) (97) 31 08 2022	2022/35	EP 3822178 B1
(T3) (97) 05 10 2022	2022/40	EP 3645513 B1	(T3) (97) 24 08 2022	2022/34	EP 3822179 B1
(T3) (97) 03 08 2022	2022/31	EP 3653221 B1	(T3) (97) 14 09 2022	2022/37	EP 3822307 B1
(T3) (97) 15 06 2022	2022/24	EP 3653781 B1	(T3) (97) 03 08 2022	2022/31	EP 3823470 B1
(T3) (97) 27 07 2022	2022/30	EP 3661068 B1	(T3) (97) 31 08 2022	2022/35	EP 3823922 B1
(T3) (97) 27 07 2022	2022/30	EP 3661252 B1	(T3) (97) 31 08 2022	2022/35	EP 3828173 B1
(T3) (97) 15 06 2022	2022/24	EP 3672041 B1	(T3) (97) 10 08 2022	2022/32	EP 3828433 B1
(T3) (97) 24 08 2022	2022/34	EP 3672430 B1	(T3) (97) 26 10 2022	2022/43	EP 3829841 B1
(T3) (97) 03 08 2022	2022/31	EP 3675099 B1	(T3) (97) 07 09 2022	2022/36	EP 3830095 B1
(T3) (97) 06 07 2022	2022/27	EP 3675356 B1	(T3) (97) 07 09 2022	2022/36	EP 3830840 B1
(T3) (97) 31 08 2022	2022/35	EP 3680402 B1	(T3) (97) 31 08 2022	2022/35	EP 3831587 B1
(T3) (97) 27 07 2022	2022/30	EP 3680438 B1	(T3) (97) 17 08 2022	2022/33	EP 3835166 B1
(T3) (97) 17 08 2022	2022/33	EP 3681336 B1	(T3) (97) 10 08 2022	2022/32	EP 3837040 B1
(T3) (97) 08 06 2022	2022/23	EP 3683893 B1	(T4) (97) 10 08 2022	2022/32	EP 3837040 B1
(T3) (97) 31 08 2022	2022/35	EP 3697097 B1	(T3) (97) 26 10 2022	2022/43	EP 3837487 B1
(T3) (97) 10 08 2022	2022/32	EP 3698006 B1	(T3) (97) 20 07 2022	2022/29	EP 3840734 B1
(T3) (97) 03 08 2022	2022/31	EP 3700216 B1	(T3) (97) 10 08 2022	2022/32	EP 3845718 B1
(T3) (97) 12 10 2022	2022/41	EP 3712352 B1	(T3) (97) 27 07 2022	2022/30	EP 3848354 B1
(T3) (97) 15 06 2022	2022/24	EP 3714670 B1	(T3) (97) 17 08 2022	2022/33	EP 3848963 B1
(T3) (97) 15 06 2022	2022/24	EP 3715188 B1	(T3) (97) 31 08 2022	2022/35	EP 3849088 B1
(T3) (97) 10 08 2022	2022/32	EP 3716992 B1	(T3) (97) 26 10 2022	2022/43	EP 3851719 B1
(T3) (97) 03 08 2022	2022/31	EP 3720838 B1	(T3) (97) 07 09 2022	2022/36	EP 3855900 B1
(T3) (97) 10 08 2022	2022/32	EP 3724248 B1	(T3) (97) 24 08 2022	2022/34	EP 3861278 B1
(T3) (97) 21 09 2022	2022/38	EP 3728456 B1	(T3) (97) 31 08 2022	2022/35	EP 3863580 B1
(T3) (97) 10 08 2022	2022/32	EP 3732412 B1	(T3) (97) 24 08 2022	2022/34	EP 3865548 B1
(T3) (97) 21 09 2022	2022/38	EP 3733569 B1	(T3) (97) 22 06 2022	2022/25	EP 3865784 B1
(T3) (97) 10 08 2022	2022/32	EP 3735226 B1	(T3) (97) 27 07 2022	2022/30	EP 3869527 B1
(T3) (97) 10 08 2022	2022/32	EP 3737713 B1	(T3) (97) 27 07 2022	2022/30	EP 3873812 B1
(T3) (97) 14 09 2022	2022/37	EP 3745851 B1	(T3) (97) 05 10 2022	2022/40	EP 3873841 B1
(T3) (97) 05 10 2022	2022/40	EP 3746751 B1	(T3) (97) 03 08 2022	2022/31	EP 3876997 B1
(T3) (97) 26 10 2022	2022/43	EP 3748101 B1	(T3) (97) 03 08 2022	2022/31	EP 3877171 B1
(T3) (97) 17 08 2022	2022/33	EP 3748115 B1	(T3) (97) 03 08 2022	2022/31	EP 3879826 B1
(T3) (97) 10 08 2022	2022/32	EP 3749815 B1	(T3) (97) 12 10 2022	2022/41	EP 3880834 B1
(T3) (97) 31 08 2022	2022/35	EP 3754132 B1	(T3) (97) 19 10 2022	2022/42	EP 3882060 B1
(T3) (97) 24 08 2022	2022/34	EP 3755318 B1	(T3) (97) 07 09 2022	2022/36	EP 3884076 B1
(T3) (97) 03 08 2022	2022/31	EP 3759065 B1	(T3) (97) 07 09 2022	2022/36	EP 3895384 B1
(T3) (97) 10 08 2022	2022/32	EP 3761774 B1	(T3) (97) 19 10 2022	2022/42	EP 3907149 B1
(T3) (97) 28 09 2022	2022/39	EP 3762620 B1	(T3) (97) 07 09 2022	2022/36	EP 3918211 B1
(T3) (97) 31 08 2022	2022/35	EP 3770511 B1	(T3) (97) 26 10 2022	2022/43	EP 3920266 B1
(T3) (97) 21 09 2022	2022/38	EP 3774561 B1	(T3) (97) 07 09 2022	2022/36	EP 3934502 B1
(T3) (97) 08 06 2022	2022/23	EP 3775770 B1	(T3) (97) 10 08 2022	2022/32	EP 3935104 B1
(T3) (97) 27 04 2022	2022/17	EP 3775802 B1	(T3) (97) 31 08 2022	2022/35	EP 3941794 B1
(T3) (97) 24 08 2022	2022/34	EP 3778287 B1	(T3) (97) 14 09 2022	2022/37	EP 3945239 B1
(T3) (97) 14 09 2022	2022/37	EP 3783057 B1	(T3) (97) 31 08 2022	2022/35	EP 3946464 B1
(T3) (97) 26 10 2022	2022/43	EP 3783309 B1	(T3) (97) 03 08 2022	2022/31	EP 3957265 B1
(T3) (97) 17 08 2022	2022/33	EP 3787949 B1	(T3) (97) 10 08 2022	2022/32	EP 3978862 B1
(T3) (97) 27 07 2022	2022/30	EP 3788795 B1	(T3) (97) 19 10 2022	2022/42	EP 4000615 B1
(T3) (97) 03 08 2022	2022/31	EP 3789315 B1			

**WYGAŚNIĘCIE PRAWA**

*Poniższe zestawienie zawiera kolejno: numer wygasłego patentu europejskiego, datę wygaśnięcia oraz zakres wygaśnięcia.*

(T3) (11) 1464899	2021 03 12	Patent wygasł w całości.	(T3) (11) 1995753	2021 05 25	Patent wygasł w całości.
(T3) (11) 1482162	2021 05 24	Patent wygasł w całości.	(T3) (11) 1995815	2021 05 22	Patent wygasł w całości.
(T3) (11) 1507059	2021 05 05	Patent wygasł w całości.	(T3) (11) 1997623	2021 05 28	Patent wygasł w całości.
(T3) (11) 1522666	2021 05 06	Patent wygasł w całości.	(T3) (11) 2000761	2021 05 31	Patent wygasł w całości.
(T3) (11) 1598240	2021 05 23	Patent wygasł w całości.	(T3) (11) 2015651	2021 05 03	Patent wygasł w całości.
(T3) (11) 1601849	2021 03 12	Patent wygasł w całości.	(T3) (11) 2016221	2021 05 10	Patent wygasł w całości.
(T3) (11) 1620470	2021 05 06	Patent wygasł w całości.	(T3) (11) 2017387	2021 05 29	Patent wygasł w całości.
(T3) (11) 1621188	2021 05 07	Patent wygasł w całości.	(T3) (11) 2018262	2021 05 15	Patent wygasł w całości.
(T3) (11) 1623487	2021 05 12	Patent wygasł w całości.	(T3) (11) 2018414	2021 05 14	Patent wygasł w całości.
(T3) (11) 1623719	2021 05 03	Patent wygasł w całości.	(T3) (11) 2021002	2021 05 02	Patent wygasł w całości.
(T3) (11) 1623730	2021 05 14	Patent wygasł w całości.	(T3) (11) 2021449	2021 05 10	Patent wygasł w całości.
(T3) (11) 1626829	2021 05 10	Patent wygasł w całości.	(T3) (11) 2021639	2021 05 25	Patent wygasł w całości.
(T3) (11) 1627109	2021 05 10	Patent wygasł w całości.	(T3) (11) 2021666	2021 05 02	Patent wygasł w całości.
(T3) (11) 1628877	2021 05 26	Patent wygasł w całości.	(T3) (11) 2021792	2021 05 09	Patent wygasł w całości.
(T3) (11) 1629697	2021 05 26	Patent wygasł w całości.	(T3) (11) 2024315	2021 05 25	Patent wygasł w całości.
(T3) (11) 1629855	2021 05 28	Patent wygasł w całości.	(T3) (11) 2024484	2021 05 16	Patent wygasł w całości.
(T3) (11) 1632042	2021 05 27	Patent wygasł w całości.	(T3) (11) 2024485	2021 05 14	Patent wygasł w całości.
(T3) (11) 1633396	2021 05 20	Patent wygasł w całości.	(T3) (11) 2024486	2021 05 14	Patent wygasł w całości.
(T3) (11) 1633792	2021 05 20	Patent wygasł w całości.	(T3) (11) 2024712	2021 05 11	Patent wygasł w całości.
(T3) (11) 1636390	2021 05 13	Patent wygasł w całości.	(T3) (11) 2025234	2021 05 11	Patent wygasł w całości.
(T3) (11) 1640351	2021 05 27	Patent wygasł w całości.	(T3) (11) 2026747	2021 05 25	Patent wygasł w całości.
(T3) (11) 1641618	2021 05 31	Patent wygasł w całości.	(T3) (11) 2026775	2021 05 09	Patent wygasł w całości.
(T3) (11) 1643072	2021 05 24	Patent wygasł w całości.	(T3) (11) 2026903	2021 05 31	Patent wygasł w całości.
(T3) (11) 1648833	2021 05 28	Patent wygasł w całości.	(T3) (11) 2026945	2021 05 23	Patent wygasł w całości.
(T3) (11) 1654261	2021 05 19	Patent wygasł w całości.	(T3) (11) 2026946	2021 05 23	Patent wygasł w całości.
(T3) (11) 1681406	2021 05 27	Patent wygasł w całości.	(T3) (11) 2027073	2021 05 17	Patent wygasł w całości.
(T3) (11) 1688154	2021 02 03	Patent wygasł w całości.	(T3) (11) 2027140	2021 05 18	Patent wygasł w całości.
(T3) (11) 1721965	2021 05 12	Patent wygasł w całości.	(T3) (11) 2027244	2021 05 14	Patent wygasł w całości.
(T3) (11) 1726408	2021 05 17	Patent wygasł w całości.	(T3) (11) 2027245	2021 05 16	Patent wygasł w całości.
(T3) (11) 1726482	2021 05 22	Patent wygasł w całości.	(T3) (11) 2027618	2021 05 09	Patent wygasł w całości.
(T3) (11) 1726764	2021 05 24	Patent wygasł w całości.	(T3) (11) 2028944	2021 05 21	Patent wygasł w całości.
(T3) (11) 1728932	2021 05 19	Patent wygasł w całości.	(T3) (11) 2029076	2021 05 30	Patent wygasł w całości.
(T3) (11) 1741353	2021 05 05	Patent wygasł w całości.	(T3) (11) 2029271	2021 05 31	Patent wygasł w całości.
(T3) (11) 1743029	2021 05 05	Patent wygasł w całości.	(T3) (11) 2029492	2021 05 16	Patent wygasł w całości.
(T3) (11) 1744768	2021 05 12	Patent wygasł w całości.	(T3) (11) 2029633	2021 05 04	Patent wygasł w całości.
(T3) (11) 1744789	2021 05 09	Patent wygasł w całości.	(T3) (11) 2029972	2021 05 09	Patent wygasł w całości.
(T3) (11) 1747298	2021 05 02	Patent wygasł w całości.	(T3) (11) 2029993	2021 05 16	Patent wygasł w całości.
(T3) (11) 1747420	2021 05 16	Patent wygasł w całości.	(T3) (11) 2030038	2021 05 08	Patent wygasł w całości.
(T3) (11) 1748853	2021 05 25	Patent wygasł w całości.	(T3) (11) 2031989	2021 05 25	Patent wygasł w całości.
(T3) (11) 1885195	2021 05 23	Patent wygasł w całości.	(T3) (11) 2035530	2021 05 04	Patent wygasł w całości.
(T3) (11) 1885530	2021 05 16	Patent wygasł w całości.	(T3) (11) 2038017	2021 05 08	Patent wygasł w całości.
(T3) (11) 1886018	2021 05 26	Patent wygasł w całości.	(T3) (11) 2040753	2021 05 21	Patent wygasł w całości.
(T3) (11) 1888578	2021 05 18	Patent wygasł w całości.	(T3) (11) 2041083	2021 05 25	Patent wygasł w całości.
(T3) (11) 1888733	2021 05 18	Patent wygasł w całości.	(T3) (11) 2044748	2021 05 30	Patent wygasł w całości.
(T3) (11) 1889046	2021 05 31	Patent wygasł w całości.	(T3) (11) 2045045	2021 05 23	Patent wygasł w całości.
(T3) (11) 1890546	2021 05 30	Patent wygasł w całości.	(T3) (11) 2144912	2021 04 11	Patent wygasł w całości.
(T3) (11) 1893834	2021 05 12	Patent wygasł w całości.	(T3) (11) 2145061	2021 04 02	Patent wygasł w całości.
(T3) (11) 1895848	2021 05 23	Patent wygasł w całości.	(T3) (11) 2145073	2021 04 03	Patent wygasł w całości.
(T3) (11) 1895856	2021 05 23	Patent wygasł w całości.	(T3) (11) 2145360	2021 04 24	Patent wygasł w całości.
(T3) (11) 1896267	2021 05 10	Patent wygasł w całości.	(T3) (11) 2150514	2021 04 11	Patent wygasł w całości.
(T3) (11) 1899354	2021 05 31	Patent wygasł w całości.	(T3) (11) 2151240	2021 04 24	Patent wygasł w całości.
(T3) (11) 1899386	2021 05 24	Patent wygasł w całości.	(T3) (11) 2152088	2021 04 15	Patent wygasł w całości.
(T3) (11) 1903890	2021 05 23	Patent wygasł w całości.	(T3) (11) 2152109	2021 04 25	Patent wygasł w całości.
(T3) (11) 1904708	2021 05 24	Patent wygasł w całości.	(T3) (11) 2156122	2021 04 28	Patent wygasł w całości.
(T3) (11) 1919297	2021 05 23	Patent wygasł w całości.	(T3) (11) 2156461	2021 04 01	Patent wygasł w całości.
(T3) (11) 1919462	2021 05 11	Patent wygasł w całości.	(T3) (11) 2156649	2021 04 08	Patent wygasł w całości.
(T3) (11) 1924148	2021 05 23	Patent wygasł w całości.	(T3) (11) 2158985	2021 04 17	Patent wygasł w całości.
(T3) (11) 1924149	2021 05 23	Patent wygasł w całości.	(T3) (11) 2165167	2021 04 30	Patent wygasł w całości.
(T3) (11) 1987733	2021 05 04	Patent wygasł w całości.	(T3) (11) 2181248	2021 04 12	Patent wygasł w całości.
(T3) (11) 1990204	2021 05 10	Patent wygasł w całości.	(T3) (11) 2190665	2021 04 11	Patent wygasł w całości.
(T3) (11) 1990474	2021 05 02	Patent wygasł w całości.	(T3) (11) 2201566	2021 04 17	Patent wygasł w całości.
(T3) (11) 1990566	2021 05 08	Patent wygasł w całości.	(T3) (11) 2207649	2021 04 17	Patent wygasł w całości.
(T3) (11) 1990605	2021 05 09	Patent wygasł w całości.	(T3) (11) 2218811	2021 04 30	Patent wygasł w całości.
(T3) (11) 1992481	2021 05 16	Patent wygasł w całości.	(T3) (11) 2223734	2021 04 30	Patent wygasł w całości.
			(T3) (11) 2230390	2021 04 22	Patent wygasł w całości.
			(T3) (11) 2241170	2021 04 13	Patent wygasł w całości.
			(T3) (11) 2241196	2021 04 19	Patent wygasł w całości.
			(T3) (11) 2241447	2021 04 13	Patent wygasł w całości.

(T3) (11) 2241688	2021 04 19	Patent wygasł w całości.
(T3) (11) 2241692	2021 04 14	Patent wygasł w całości.
(T3) (11) 2243679	2021 04 20	Patent wygasł w całości.
(T3) (11) 2246141	2021 04 19	Patent wygasł w całości.
(T3) (11) 2246218	2021 04 24	Patent wygasł w całości.
(T3) (11) 2248913	2021 04 28	Patent wygasł w całości.
(T3) (11) 2249151	2021 04 30	Patent wygasł w całości.
(T3) (11) 2258897	2021 04 28	Patent wygasł w całości.
(T3) (11) 2260652	2021 04 04	Patent wygasł w całości.
(T3) (11) 2265209	2021 04 08	Patent wygasł w całości.
(T3) (11) 2265477	2021 04 20	Patent wygasł w całości.
(T3) (11) 2265697	2021 04 08	Patent wygasł w całości.
(T3) (11) 2265703	2021 04 09	Patent wygasł w całości.
(T3) (11) 2265843	2021 04 17	Patent wygasł w całości.
(T3) (11) 2267093	2021 04 10	Patent wygasł w całości.
(T3) (11) 2985477	2020 08 04	Patent wygasł w całości.
(T3) (11) 2987643	2020 08 10	Patent wygasł w całości.
(T3) (11) 3000813	2020 08 07	Patent wygasł w całości.
(T3) (11) 3004774	2020 08 04	Patent wygasł w całości.
(T3) (11) 3030583	2020 08 04	Patent wygasł w całości.
(T3) (11) 3036076	2020 08 18	Patent wygasł w całości.
(T3) (11) 3036172	2020 08 19	Patent wygasł w całości.
(T3) (11) 3036276	2020 08 18	Patent wygasł w całości.
(T3) (11) 3036313	2020 08 21	Patent wygasł w całości.
(T3) (11) 3041355	2020 08 29	Patent wygasł w całości.
(T3) (11) 3041982	2020 08 27	Patent wygasł w całości.
(T3) (11) 3063030	2020 09 04	Patent wygasł w całości.
(T3) (11) 3091856	2020 09 23	Patent wygasł w całości.
(T3) (11) 3139455	2020 09 02	Patent wygasł w całości.
(T3) (11) 3144440	2020 09 16	Patent wygasł w całości.
(T3) (11) 3144464	2020 09 21	Patent wygasł w całości.
(T3) (11) 3147141	2020 09 18	Patent wygasł w całości.
(T3) (11) 3150354	2020 09 30	Patent wygasł w całości.
(T3) (11) 3153296	2020 09 28	Patent wygasł w całości.
(T3) (11) 3163153	2020 09 21	Patent wygasł w całości.
(T3) (11) 3168366	2020 09 15	Patent wygasł w całości.
(T3) (11) 3177301	2020 09 08	Patent wygasł w całości.
(T3) (11) 3183207	2020 09 02	Patent wygasł w całości.
(T3) (11) 3189570	2020 09 03	Patent wygasł w całości.
(T3) (11) 3191342	2020 09 03	Patent wygasł w całości.
(T3) (11) 3194178	2020 09 14	Patent wygasł w całości.
(T3) (11) 3194408	2020 09 08	Patent wygasł w całości.
(T3) (11) 3194800	2020 09 04	Patent wygasł w całości.
(T3) (11) 3194848	2020 09 14	Patent wygasł w całości.
(T3) (11) 3197268	2020 09 28	Patent wygasł w całości.
(T3) (11) 3197707	2020 09 25	Patent wygasł w całości.
(T3) (11) 3200670	2020 09 17	Patent wygasł w całości.
(T3) (11) 3201177	2020 09 30	Patent wygasł w całości.
(T3) (11) 3217812	2020 09 22	Patent wygasł w całości.
(T3) (11) 3243396	2020 09 12	Patent wygasł w całości.
(T3) (11) 3292793	2020 09 12	Patent wygasł w całości.
(T3) (11) 3293435	2020 09 06	Patent wygasł w całości.
(T3) (11) 3299079	2020 09 21	Patent wygasł w całości.

#### WPISY I ZMIANY W REJESTRZE NIEUWZGLĘDNIONE W INNYCH SAMODZIELNYCH OGŁOSZENIACH

Poniższe zestawienie zawiera kolejno: numer patentu europejskiego, wskazanie rubryki rejestru, charakter oraz treść wpisu. Publikacja podlegają wpisy w rejestrze dotyczące uprawnionych, twórców, praw ograniczających patent oraz sprostowania istotnych pomyłek.

Rubryka A – dane uprawnionego

Rubryka B – tytuł wynalazku

Rubryka C – dane twórców wynalazku

Rubryka D – prawa ograniczające patent

Rubryka E – wpisy uzupełniające stan prawny patentu

Rubryka F – wnioski o unieważnienie, sprzeciwy oraz decyzje dotyczące patentu

Rubryka G – informacje o unieważnieniu lub wygaśnięciu patentu

(11) **2643238** A. Wykreślono: R. Faerch Plast A/S, Holstebro, Dania; Wpisano: Faerch A/S, Holstebro, Dania

(11) **2465340** A. Wykreślono: Cibus Europe B.V., Wemeldinge, Holandia; Wpisano: Cibus Europe B.V., Kapelle, Holandia

(11) **2465340** A. Wykreślono: Cibus Europe B.V., Kapelle, Holandia; Wpisano: Cibus Europe B.V., Breda, Holandia

(11) **2465341** A. Wykreślono: Cibus Europe B.V., Wemeldinge, Holandia; Wpisano: Cibus Europe B.V., Kapelle, Holandia

(11) **2465341** A. Wykreślono: Cibus Europe B.V., Kapelle, Holandia; Wpisano: Cibus Europe B.V., Breda, Holandia

(11) **2825334** A. Wykreślono: Crown Packaging Technology, Inc., Alsip, Stany Zjednoczone Ameryki; Wpisano: Eviosys Packaging Switzerland GmbH, Baar, Szwajcaria

(11) **2690985** A. Wykreślono: Unilin, BV, Wielsbeke, Belgia; Wpisano: Flooring Industries Limited, SARL, Bertrange, Luksemburg

(11) **2745624** A. Wykreślono: Philips Lighting Holding B.V., Eindhoven, Holandia; Wpisano: Signify Holding B.V., Eindhoven, Holandia

(11) **2745626** A. Wykreślono: Philips Lighting Holding B.V., Eindhoven, Holandia; Wpisano: Signify Holding B.V., Eindhoven, Holandia

(11) **2644504** A. Wykreślono: ZIM Flugsitz GmbH, Markdorf, Niemcy; Wpisano: ZIM Aircraft Seating GmbH, Immenstaad am Bodensee, Niemcy

(11) **2684611** A. Wykreślono: Alstom Technology Ltd, Baden, Szwajcaria; Wpisano: ANDRITZ Aktiebolag, Örnköldsvik, Szwecja

(11) **2700721** A. Wykreślono: Cibus Europe B.V., Kapelle, Holandia; Wpisano: Cibus Europe B.V., Breda, Holandia

(11) **2814812** A. Wykreślono: DOW AGROSCIENCES LLC, Indianapolis, Stany Zjednoczone Ameryki; Wpisano: Corteva Agriscience LLC, Indianapolis, Stany Zjednoczone Ameryki

(11) **2900827** A. Wykreślono: Tate & Lyle Ingredients Americas LLC, Hoffmann Estates, Stany Zjednoczone Ameryki; Tate & Lyle Technology Limited, London, Wielka Brytania; Wpisano: Tate & Lyle Solutions USA LLC, Hoffman Estates, Stany Zjednoczone Ameryki; Tate & Lyle Technology Limited, London, Wielka Brytania

(11) **2851083** A. Wykreślono: Teijin Limited, Osaka, Japonia; Teijin Pharma Limited, Tokyo, Japonia; Wpisano: TEIJIN LIMITED, Osaka, Japonia

(11) **2969389** A. Wykreślono: Primetals Technologies Austria GmbH, Linz, Austria; Wpisano: CLECIM SAS, Savignieux, Francja

(11) **2929238** A. Wykreślono: Philips Lighting Holding B.V., Eindhoven, Holandia; Wpisano: Signify Holding B.V., Eindhoven, Holandia

(11) **2792947** A. Wykreślono: Toshiba Plant Systems & Services Corporation, Yokohama, Japonia; Toshiba Energy Systems & Solutions Corporation, Kawasaki, Japonia; Wpisano: Toshiba Energy Systems & Solutions Corporation, Kawasaki, Japonia; TOSHIBA PLANT SYSTEMS & SERVICES CORPORATION, Kawasaki, Japonia

(11) **2977586** A. Wykreślono: Antrova AG, Stein am Rhein, Szwajcaria; Wpisano: 3prex AG, Stein am Rhein, Szwajcaria

(11) **2924073** A. Wykreślono: Lucite International UK Limited, Billingham, Wielka Brytania; Wpisano: Mitsubishi Chemical UK Limited, Billingham, Wielka Brytania

(11) **2859887** A. Wykreślono: InnoCore Technologies B.V., Groningen, Holandia; Wpisano: InnoCore Technologies Holding B.V., GX Groningen, Holandia

(11) **2983510** A. Wykreślono: Tate & Lyle Ingredients Americas LLC, Hoffmann Estates, Stany Zjednoczone Ameryki; Tate & Lyle Technology Limited, London, Wielka Brytania; Wpisano: Tate & Lyle Solutions USA LLC, Hoffman Estates, Stany Zjednoczone Ameryki; Tate & Lyle Technology Limited, London, Wielka Brytania

(11) **2983511** A. Wykreślono: Tate & Lyle Ingredients Americas LLC, Hoffmann Estates, Stany Zjednoczone Ameryki; Tate & Lyle Technology Limited, London, Wielka Brytania; Wpisano: Tate & Lyle Solutions USA LLC, Hoffman Estates, Stany Zjednoczone Ameryki; Tate & Lyle Technology Limited, London, Wielka Brytania

(11) **3004875** A. Wykreślono: Mologen AG, Berlin, Niemcy; Wpisano: Gilead Sciences, Inc., Foster City, Stany Zjednoczone Ameryki

(11) **3003899** A. Wykreślono: Scholle IPN IP B.V., Houten, Holandia; Wpisano: Scholle IPN IP B.V., Tilburg, Holandia

(11) **2947986** A. Wykreślono: Dow AgroSciences LLC, Indianapolis, Stany Zjednoczone Ameryki; Wpisano: Corteva Agriscience LLC, Indianapolis, Stany Zjednoczone Ameryki

(11) **2956723** A. Wykreślono: Selvaag Gruppen AS, Oslo, Norwegia; Wpisano: OGS SEED AS, Oslo, Norwegia

(11) **2980085** A. Wykreślono: Teijin Pharma Limited, Tokyo, Japonia; Wpisano: TEIJIN LIMITED, Osaka, Japonia

(11) **3063159** A. Wykreślono: Jennewein Biotechnologie GmbH, Rheinbreitbach, Niemcy; Wpisano: Chr. Hansen HMO GmbH, Rheinbreitbach, Niemcy

(11) **3087730** A. Wykreślono: Interdigital VC Holdings, Inc., Wilmington, Stany Zjednoczone Ameryki; Wpisano: InterDigital Madison Patent Holdings, SAS, Paryż, Francja

(11) **3044357** A. Wykreślono: THE LYCRA COMPANY UK LIMITED, Manchester, Wielka Brytania; Wpisano: Drylock Technologies NV, Zele, Belgia

(11) **3060908** A. Wykreślono: Dyax Corp., Lexington, Stany Zjednoczone Ameryki; Wpisano: Takeda Pharmaceutical Company Limited, Osaka, Japonia

(11) **3057029** A. Wykreślono: Wolf, Thomas, München, Niemcy; Wpisano: Softwaregilde GmbH, Regensburg, Niemcy

(11) **2927407** A. Wykreślono: Heywood Williams Components Limited, Elland, Wielka Brytania; Wpisano: Heywood Williams Components Limited, Daventry, Wielka Brytania

(11) **2963006** A. Wykreślono: BioElectron Technology Corporation, Mountain View, Stany Zjednoczone Ameryki; Wpisano: PTC THERAPEUTICS, INC., South Plainfield, Stany Zjednoczone Ameryki

(11) **3154378** A. Wykreślono: Tate & Lyle Ingredients Americas LLC, Hoffmann Estates, Stany Zjednoczone Ameryki; Tate & Lyle Technology Limited, London, Wielka Brytania; Wpisano: Tate & Lyle Solutions USA LLC, Hoffman Estates, Stany Zjednoczone Ameryki; Tate & Lyle Technology Limited, London, Wielka Brytania

(11) **3070091** A. Wykreślono: LEO PHARMA A/S, Ballerup, Dania; Wpisano: UNION THERAPEUTICS A/S, Hellerup, Dania

## OGŁOSZENIA

### ZŁOŻONE WNIOSKI O UDZIELENIE DODATKOWEGO PRAWA OCHRONNEGO

*Poniższe zestawienie zawiera kolejno: numer patentu podstawowego i tytuł wynalazku, numer i datę złożenia wniosku, nazwisko i imię lub nazwę i adres uprawnionego, numer i datę pierwszego zezwolenia na wprowadzenie produktu na rynek i produkt wskazany w tym zezwoleniu, numer i datę pierwszego zezwolenia w Unii Europejskiej na wprowadzenie produktu na rynek i produkt wskazany w tym zezwoleniu oraz datę złożenia wniosku o przedłużenie obowiązywania dodatkowego prawa ochronnego (jeśli złożono).*

(T3) (68) 2205281

(54) KONIUGATY BIAŁKO-POLIMER

(21) 0765 (22) 2022 11 04

(71) PharmaEssentia Corp., TAIPEI (TW)

(93) EU/1/18/1352 2022 02 02 BESREMI - ROPEGINTERFERON ALFA-2B

(T3) (68) 2861579

(54) Pochodne benzamidu do hamowania aktywności ABL 1, ABL 2 i BCR-ABL 1

(21) 0766 (22) 2022 11 09

(71) Novartis AG, BASEL (CH)

(93) EU/1/22/1670 2022 08 26 SCEMBLIX - ASCIMINIB

(T3) (68) 3505635

(54) ROZLEGŁE DOSTARCZANIE GENÓW DO NEURONÓW RUCHOWYCH Z UŻYCIEM WSTRZYKNIĘCIA OBWODOWEGO WEKTORÓW AAV

(21) 0767 (22) 2022 11 16

(71) Genethon, EVRY (FR) CENTRE NATIONAL DE LA RECHERCHE SCIENTIFIQUE, PARIS (FR)

(93) EU/1/20/1443 2020 05 18 ZOLGENSMA - ONASEMNOGEN ABEPARWOWEK



## B. WZORY UŻYTKOWE

Cyfrowe kody identyfikujące (według normy WIPO ST. 9), które poprzedzają informacje dotyczące wzorów użytkowych oznaczają:

- (11) – numer prawa ochronnego
- (21) – numer zgłoszenia
- (22) – data zgłoszenia
- (23) – dane dotyczące pierwszeństwa z wystawy (data i oznaczenie wystawy)
- (30) – dane dotyczące pierwszeństwa konwencyjnego (numer zgłoszenia priorytetowego, data wniesienia zgłoszenia priorytetowego, kod kraju)
- (41) – data ogłoszenia o zgłoszeniu
- (51) – symbol Międzynarodowej Klasyfikacji Patentowej
- (54) – tytuł wzoru użytkowego
- (71) – nazwisko i imię lub nazwa zgłaszającego; dodatkowo wskazana jest miejscowość zamieszkania oraz kraj zgłaszającego (kod kraju)
- (72) – nazwisko i imię twórcy; dodatkowo wskazana jest miejscowość zamieszkania oraz kraj twórcy (kod kraju)
- (73) – nazwisko i imię lub nazwa uprawnionego; dodatkowo wskazana jest miejscowość zamieszkania lub siedziba oraz kraj uprawnionego (kod kraju)
- (76) – nazwisko i imię twórcy będącego jednocześnie uprawnionym; dodatkowo wskazana jest miejscowość zamieszkania oraz kraj uprawnionego (kod kraju)
- (86) – data i numer zgłoszenia międzynarodowego
- (87) – data i numer publikacji zgłoszenia międzynarodowego

Przed cyfrowym kodem identyfikującym (11) lub przed numerem prawa ochronnego umieszczone są literowo-cyfrowe kody identyfikujące (kod rodzaju dokumentu), zgodnie z przyjętymi symbolami (wg normy WIPO ST. 16):

- (U1) – Ogłoszenie o zgłoszeniu wzoru użytkowego
- (Y1) – Prawo ochronne

### PRAWA OCHRONNE NA WZORY UŻYTKOWE

#### UDZIELONE PRAWA

(od nr 72 848 do nr 72 853)

- (Y1) (11) **72851** (41) 2022 07 11  
 (51) **A61D 5/00** (2006.01)  
**A61D 3/00** (2006.01)  
**A61G 13/10** (2006.01)  
 (21) 129730 (22) 2021 01 05  
 (72) GÓŹDŹ JAN, Lublin (PL)  
 (73) GÓŹDŹ JAN EUREKA GRUPA INŻYNIERIA SPOŻYWCZA,  
 DORADZTWO I PROJEKTOWANIE, Lublin (PL)  
 (54) Weterynaryjny stół stomatologiczny
- 
- (Y1) (11) **72852** (41) 2021 08 30  
 (51) **B60P 1/26** (2006.01)  
**B62D 33/037** (2006.01)  
 (21) 128990 (22) 2020 02 26  
 (72) KARAMON BARTŁOMIEJ, Dąbrówka Dolna (PL)  
 (73) LESAFFRE POLSKA SPÓŁKA AKCYJNA, Wołczyn (PL)  
 (54) Urządzenie amortyzujące do otwierania burty skrzyni ładunkowej pojazdu
- 
- (Y1) (11) **72850** (41) 2021 08 02  
 (51) **B62D 63/06** (2006.01)  
**E01F 13/02** (2006.01)  
 (21) 128902 (22) 2020 01 31

- (72) SZCZEŚNIAK KRZYSZTOF, Sulejówek (PL); GMITRZUK MICHAŁ,  
 Warszawa (PL); SZUDROWICZ MAREK, Nowy Konik (PL)  
 (73) WOJSKOWY INSTYTUT TECHNIKI PANCERNEJ  
 I SAMOCHODOWEJ, Sulejówek (PL)  
 (54) Mobilna barykada drogowa

- (Y1) (11) **72848** (41) 2019 10 21  
 (51) **B65D 77/06** (2006.01)  
**B65D 81/32** (2006.01)  
**B65D 85/72** (2006.01)  
 (21) 127254 (22) 2018 04 17  
 (72) PŁUCIENNIK ANDRZEJ, Kołobrzeg (PL)  
 (73) PŁUCIENNIK ANDRZEJ, Kołobrzeg (PL)  
 (54) Opakowanie kartonowe do drinków z pojemnikiem plastikowym w środku

- (Y1) (11) **72853** (41) 2022 04 11  
 (51) **E04C 1/41** (2006.01)  
**E04C 1/00** (2006.01)  
**E04B 2/00** (2006.01)  
 (21) 129510 (22) 2020 10 06  
 (72) WÓJCIK ANDRZEJ JERZY, Kussy (PL)  
 (73) IZODOM 2000 POLSKA SPÓŁKA Z OGRANICZONĄ  
 ODPOWIEDZIALNOŚCIĄ, Zduńska Wola (PL)  
 (54) Pustak izolacyjny

- (Y1) (11) **72849** (41) 2020 03 23  
 (51) **G06K 7/10** (2006.01)  
**G08B 13/14** (2006.01)  
**G07C 9/00** (2006.01)  
 (21) 127640 (22) 2018 09 21

(72) UCIŃSKI GABRIEL, Konstantynów Łódzki (PL);  
 PAŁUSZYŃSKI PAWEŁ, Łódź (PL);  
 ZDZIECHOWSKI MARCIN, Łódź (PL)  
 (73) TECHMARK L.OGŁOZA S.ZDZIECHOWSKI SPÓŁKA JAWNA,  
 Aleksandrów Łódzki (PL)  
 (54) Metalowa szafa z przegrodami i systemem do identyfikacji  
 przechowywanych przedmiotów

INDEKS UDZIELONYCH PRAW OCHRONNYCH,  
 WEDŁUG SYMBOLI MKP

Symbol MKP	Nr prawa ochronn.	Symbol MKP	Nr prawa ochronn.
1	2	1	2
<b>A61D 5/00</b> (2006.01)	72851	<b>B65D 85/72</b> (2006.01)	72848*
<b>A61D 3/00</b> (2006.01)	72851*	<b>E01F 13/02</b> (2006.01)	72850*
<b>A61G 13/10</b> (2006.01)	72851*	<b>E04B 2/00</b> (2006.01)	72853*
<b>B60P 1/26</b> (2006.01)	72852	<b>E04C 1/41</b> (2006.01)	72853
<b>B62D 33/037</b> (2006.01)	72852*	<b>E04C 1/00</b> (2006.01)	72853*
<b>B62D 63/06</b> (2006.01)	72850	<b>G06K 7/10</b> (2006.01)	72849
<b>B65D 77/06</b> (2006.01)	72848	<b>G07C 9/00</b> (2006.01)	72849*
<b>B65D 81/32</b> (2006.01)	72848*	<b>G08B 13/14</b> (2006.01)	72849*

\* Prawo ochronne oznaczone więcej niż jednym symbolem klasyfikacyjnym. Ogłoszenie dotyczące tego prawa ochronnego można znaleźć pod symbolem klasyfikacyjnym odpowiadającym numerowi bez gwiazdki.

INDEKS NUMEROWY  
 UDZIELONYCH PRAW OCHRONNYCH

Nr prawa ochronn.	Symbol MKP	Nr prawa ochronn.	Symbol MKP
1	2	1	2
72848	<b>B65D 77/06</b> (2006.01)	72851	<b>A61D 5/00</b> (2006.01)
72849	<b>G06K 7/10</b> (2006.01)	72852	<b>B60P 1/26</b> (2006.01)
72850	<b>B62D 63/06</b> (2006.01)	72853	<b>E04C 1/41</b> (2006.01)

WYGAŚNIĘCIE PRAWA

Poniższe zestawienie zawiera kolejno: numer wygasłego prawa ochronnego, datę wygaśnięcia oraz zakres wygaśnięcia.

(Y1) (11) 66954	2019 08 10	Prawo ochronne wygasło w całości.
(Y1) (11) 67049	2019 06 24	Prawo ochronne wygasło w całości.
(Y1) (11) 69724	2020 11 28	Prawo ochronne wygasło w całości.

## C. WZORY PRZEMYSŁOWE

Cyfrowe kody identyfikacyjne (wg normy WIPO ST. 80), które poprzedzają informacje dotyczące wzorów przemysłowych oznaczają:

- (11) – numer prawa z rejestracji wzoru przemysłowego
- (15) – data prawa z rejestracji międzynarodowej
- (21) – numer zgłoszenia
- (22) – data zgłoszenia
- (23) – nazwa i miejsce wystawy, data pierwszego wystawienia (data pierwszeństwa z wystawy)
- (30) – dane dotyczące pierwszeństwa konwencyjnego (numer zgłoszenia priorytetowego, data wniesienia zgłoszenia priorytetowego, kod kraju)
- (45) – data publikacji rejestracji międzynarodowej
- (51) – symbol klasy wzoru przemysłowego
- (54) – określenie przedmiotu wzoru
- (55) – rysunek wzoru lub fotografia wzoru
- (72) – nazwisko i imię twórcy wzoru; dodatkowo wskazana jest miejscowość zamieszkania oraz kraj twórcy (kod kraju)
- (73) – nazwisko i imię lub nazwę uprawnionego; dodatkowo wskazana jest miejscowość zamieszkania lub siedziba oraz kraj uprawnionego (kod kraju)

### PRAWA Z REJESTRACJI WZORÓW PRZEMYSŁOWYCH

#### UDZIELONE PRAWA

(od nr 28 348 do nr 28 360)

- (51) 23-04 (11) **28348** (22) 2022 02 25 (21) 30589
- (73) MAŁOŃ DAMIAN ELEKTRO HURT, Siedlce (PL)
- (72) MAŁOŃ DAMIAN
- (54) Wentylator sufitowy
- (55)



- (51) 19-08 (11) **28349** (22) 2022 08 30 (21) 31029
- (73) BARWA SPÓŁKA Z OGRANICZONĄ ODPOWIEDZIALNOŚCIĄ, Kraków (PL)
- (72) BROŻYNA MAŁGORZATA
- (54) Etykieta
- (55)



Fig. 1



Fig. 2



Fig. 3

- (51) 19-08 (11) **28350** (22) 2022 08 31 (21) 31033
- (73) BARWA SPÓŁKA Z OGRANICZONĄ ODPOWIEDZIALNOŚCIĄ, Kraków (PL)
- (72) BROŻYNA MAŁGORZATA
- (54) Etykieta
- (55)



Fig. 1



Fig. 3



Fig. 2



Fig. 4



Fig. 5



Fig. 6

- (51) 03-01 (11) **28351** (22) 2022 08 04 (21) 30979
- (73) DRYLA KRZYSZTOF TAC&MED POLAND, Prałkowce (PL)
- (72) DRYLA KRZYSZTOF
- (54) Apteczka
- (55)



(51) 23-03 (11) **28352** (22) 2022 08 22 (21) 31013  
 (73) FERENS MICHAŁ, Nieświń (PL);  
 FERENS IZABELA, Nieświń (PL)  
 (72) FERENS MICHAŁ, FERENS IZABELA  
 (54) Postument pod pompę ciepła  
 (55)

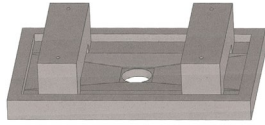
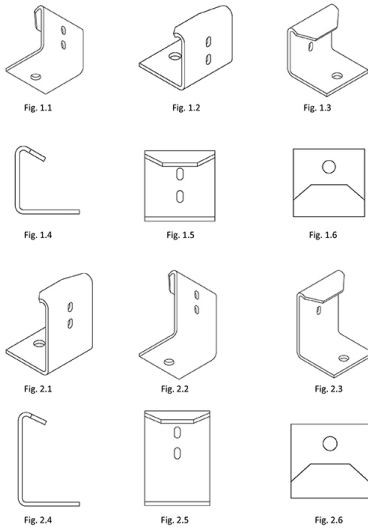
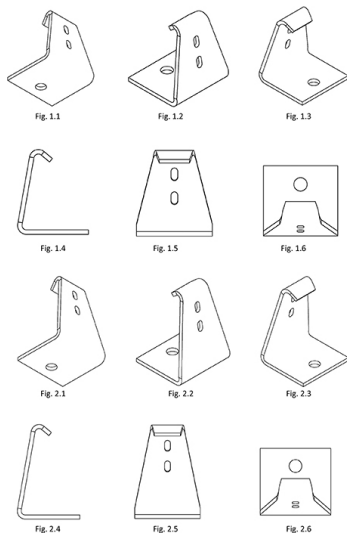

FIG.2

(51) 12-05 (11) **28353** (22) 2022 08 17 (21) 30997  
 (73) PRZEDSIĘBIORSTWO PRODUKCYJNO-USŁUGOWO-  
 -HANDLOWE PROWERK SPÓŁKA Z OGRANICZONĄ  
 ODPOWIEDZIALNOŚCIĄ, Kraków (PL)  
 (72) PASIKOWSKI JACEK  
 (54) Uchwyt liny  
 (55)



(51) 12-05 (11) **28354** (22) 2022 08 17 (21) 31000  
 (73) PRZEDSIĘBIORSTWO PRODUKCYJNO-USŁUGOWO-  
 -HANDLOWE PROWERK SPÓŁKA Z OGRANICZONĄ  
 ODPOWIEDZIALNOŚCIĄ, Kraków (PL)  
 (72) PASIKOWSKI JACEK  
 (54) Uchwyt liny  
 (55)



(51) 25-01 (11) **28355** (22) 2022 05 02 (21) 30797  
 (73) MAŁOW SPÓŁKA Z OGRANICZONĄ ODPOWIEDZIALNOŚCIĄ,  
 Suwałki (PL)  
 (72) KASZKIEL ERYK  
 (54) Profil wieńca środkowego  
 (55)

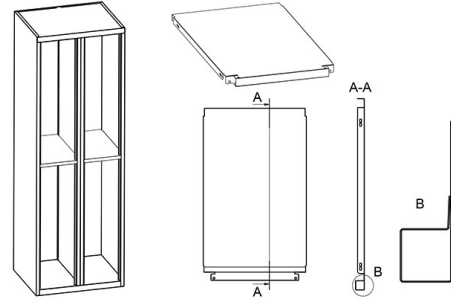

(51) 21-01 (11) **28356** (22) 2022 09 07 (21) 31042  
 (73) ZABIEGLIK BOŻENA DREWNIANA MAMA, Gdańsk (PL)  
 (72) ZABIEGLIK BOŻENA  
 (54) Układanka typu puzzle  
 (55)

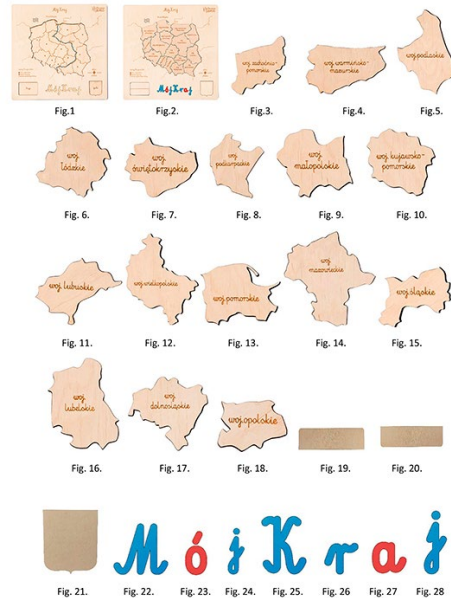

(51) 02-07 (11) **28357** (22) 2022 07 21 (21) 31050  
 (73) MIAZGA AGNIESZKA 2PI GROUP, Gdańsk (PL)  
 (72) POMAZ-HOPPE MAGDALENA  
 (54) Opaska na rękę  
 (55)



(51) 02-07 (11) **28358** (22) 2022 07 21 (21) 31051  
 (73) MIAZGA AGNIESZKA 2PI GROUP, Gdańsk (PL)  
 (72) POMAZ-HOPPE MAGDALENA  
 (54) Opaska na rękę  
 (55)



(51) 02-07 (11) **28359** (22) 2022 07 21 (21) 31052  
 (73) MIAZGA AGNIESZKA 2PI GROUP, Gdańsk (PL)  
 (72) POMAZ-HOPPE MAGDALENA

(54) Opaska na rękę  
(55)



(51) 19-08 (11) **28360** (22) 2022 08 23 (21) 31015

(73) PHYTOPHARM KLĘKA SPÓŁKA AKCYJNA, Klęka (PL)

(72) BOGACZ ARKADIUSZ, WALOSZCZYK KRYSZYNA

(54) Etykieta

(55)

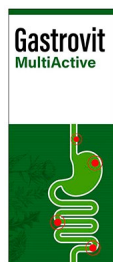

Fig. 1

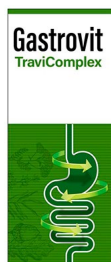

Fig. 2



Fig. 3

#### WYGAŚNIĘCIE PRAWA

*Poniższe zestawienie zawiera kolejno: numer wygasłego prawa z rejestracji, datę wygaśnięcia oraz zakres wygaśnięcia.*

(11) 22568	2020 12 23	Prawo wygasło w całości.	(11) 02811	2021 08 14	Prawo wygasło w całości.
(11) 22550	2021 01 26	Prawo wygasło w całości.	(11) 02818	2021 08 01	Prawo wygasło w całości.
(11) 02706	2021 07 10	Prawo wygasło w całości.	(11) 02819	2021 08 09	Prawo wygasło w całości.
(11) 02748	2021 08 09	Prawo wygasło w całości.	(11) 02820	2021 08 09	Prawo wygasło w całości.
(11) 02749	2021 08 09	Prawo wygasło w całości.	(11) 02821	2021 08 09	Prawo wygasło w całości.
(11) 02750	2021 08 09	Prawo wygasło w całości.	(11) 02822	2021 08 09	Prawo wygasło w całości.
			(11) 02823	2021 08 09	Prawo wygasło w całości.
			(11) 02956	2021 08 21	Prawo wygasło w całości.
			(11) 03254	2021 07 23	Prawo wygasło w całości.
			(11) 03423	2021 07 16	Prawo wygasło w całości.
			(11) 03438	2021 07 16	Prawo wygasło w całości.
			(11) 04133	2021 07 23	Prawo wygasło w całości.
			(11) 04276	2021 07 23	Prawo wygasło w całości.
			(11) 11017	2021 07 03	Prawo wygasło w całości.
			(11) 11142	2021 08 04	Prawo wygasło w całości.
			(11) 11372	2021 08 22	Prawo wygasło w całości.
			(11) 11427	2021 08 30	Prawo wygasło w całości.
			(11) 12051	2021 08 25	Prawo wygasło w całości.
			(11) 17878	2021 07 22	Prawo wygasło w całości.
			(11) 17879	2021 07 22	Prawo wygasło w całości.
			(11) 17880	2021 07 22	Prawo wygasło w całości.
			(11) 17881	2021 07 22	Prawo wygasło w całości.
			(11) 17882	2021 07 22	Prawo wygasło w całości.
			(11) 17883	2021 07 22	Prawo wygasło w całości.
			(11) 17884	2021 07 22	Prawo wygasło w całości.
			(11) 17948	2021 07 01	Prawo wygasło w całości.
			(11) 17983	2021 08 01	Prawo wygasło w całości.
			(11) 17984	2021 08 03	Prawo wygasło w całości.
			(11) 17986	2021 08 10	Prawo wygasło w całości.
			(11) 18048	2021 08 18	Prawo wygasło w całości.
			(11) 18049	2021 08 18	Prawo wygasło w całości.
			(11) 18081	2021 07 11	Prawo wygasło w całości.
			(11) 18088	2021 08 08	Prawo wygasło w całości.
			(11) 18136	2021 07 05	Prawo wygasło w całości.
			(11) 22934	2021 06 20	Prawo wygasło w całości.
			(11) 22935	2021 06 20	Prawo wygasło w całości.

## D. ZNAKI TOWAROWE

Cyfrowe kody identyfikacyjne (wg normy WIPO ST. 60), które poprzedzają informacje dotyczące znaków towarowych oznaczają:

- (111) – numer prawa ochronnego lub rejestracji międzynarodowej
- (141) – data wygaśnięcia prawa ochronnego z dowolnego powodu przewidzianego prawem
- (151) – data wydania decyzji o udzieleniu prawa ochronnego dla znaków krajowych lub data rejestracji międzynarodowej
- (180) – oczekiwana data wygaśnięcia prawa ochronnego
- (210) – numer zgłoszenia
- (220) – data zgłoszenia (w przypadku konwersji – oznaczono literą K – jest to data, od której liczy się okres ochrony na terytorium Polski)
- (441) – data ogłoszenia o zgłoszeniu
- (510) – wykaz towarów
- (511) – klasy towarowe
- (531) – symbol klasyfikacji elementów graficznych znaku
- (540) – określenie znaku towarowego
- (591) – wskazanie kolorów
- (552) – znak pozycyjny lub znak stanowiący deseń
- (553) – znak ruchomy lub znak multimedialny
- (554) – znak przestrzenny
- (555) – znak holograficzny
- (556) – znak dźwiękowy
- (558) – znak składający się z koloru lub zestawienia kolorów
- (559) – znak inny
- (571) – opis znaku
- (551) – wskazanie kategorii znaku towarowego lub udzielonego prawa, jeżeli dotyczy wspólnego prawa ochronnego, wspólnego znaku towarowego albo znaku towarowego gwarancyjnego
- (581) – data notyfikacji
- (732) – nazwisko i imię lub nazwę uprawnionego, jego miejsce zamieszkania lub siedzibę oraz kod kraju

### PRAWA OCHRONNE NA ZNAKI TOWAROWE

#### UDZIELONE PRAWA

(od nr 357 289 do nr 357 507)

(111) **357289** (220) 2022 05 11 (210) 542951  
 (151) 2022 09 21 (441) 2022 06 06  
 (732) COSMIC PUBLISHING SPÓŁKA Z OGRANICZONĄ  
 ODPOWIEDZIALNOŚCIĄ, Warszawa (PL)  
 (540) (znak słowny)  
 (540) Futrzaki  
 (510), (511) **9** Oprogramowanie gier, Oprogramowanie komputerowe gier wideo, Oprogramowanie gier rzeczywistości wirtualnej, Programy gier komputerowych do pobierania, Nagrane oprogramowanie gier komputerowych, Gry wideo [gry komputerowe] w formie programów komputerowych zapisanych na nośnikach danych, Gry wideo nagrane na dysku [oprogramowanie komputerowe], Platformy oprogramowania komputerowego, Mobilne aplikacje, Programy gier komputerowych do pobrania za pośrednictwem Internetu [oprogramowanie], Publikacje elektroniczne, do pobrania, Oprogramowanie do gier elektronicznych do telefonów komórkowych, Użytkowe oprogramowanie komputerowe do pobrania, Nagrania audio, Nagrania wideo, Torby do noszenia komputerów, Kalkulatory kieszonkowe, Elektroniczne terminarze osobiste, Hologramy, Magnesy dekoracyjne, Pokrowce do tabletek, Pokrowce na laptopy, Pokrowce na smartfony, Ciekłokrystaliczne folie ochronne do smartfonów, Podkładki pod myszy komputerowe, Słuchawki [zakładane na głowę], Okulary przeciwsłoneczne, Etui na okulary, Filmy wideo, Kinemato-

graficzne filmy, Filmy do pobrania, **25** Berety, Bielizna osobista, Bielizna wchłaniająca pot, Biustonosze, Biustonosze samonośne, Body [bielizna], Bokserki, Botki, Buty sportowe, Buty sznurowane, Buty za kostkę, Chustki na głowę, Cylindry [kapelusze], Czapki [nakrycia głowy], Czepki kąpielowe, Czepki pod prysznic, Daszki [nakrycia głowy], Daszki do czapek, Długie luźne stroje, Dzianina [odzież], Espadryle, Etole [futra], Fartuchy [odzież], Fulary [ozdobne krawaty], Futra [odzież], Gabardyna [odzież], Garnitury, Getry [ochraniacze] zakładane na buty, Gorsety, Gorsety [bielizna damska], Gorsy koszul, Hałki [bielizna], Hałki, półhałki, Kalosze [wkładane na obuwie], Kamizelki, Kaptury [odzież], Karczki koszul, Kąpielówki, Kimona, Kimona do karate, Kombinezony, Kostiumy kąpielowe, Koszule, Koszule z krótkimi rękawami, Koszulki typu rashguard do sportów wodnych, Chroniące przed promieniowaniem UV, Koszulki z krótkim rękawem, Krawaty, Krótkie haleczki na ramiączkach, Kurtki, Kurtki [odzież], Kurtki z kapturem chroniące przed zimnem i wiatrem, Kwefy, podwieszki, Legginsy, Liberie, Majtki, Majtki damskie, Majtki dziecięce [odzież], Mankiety, Maski na oczy do spania, Mufki [odzież], Mundury, Nakrycia głowy, Narzutki na ramiona, Nauszniki [odzież], Obuwie, Obuwie gimnastyczne, Obuwie piłkarskie, Obuwie plażowe, Obuwie wykonane z drewna, Ocieplacze, Odzież, Odzież dla rowerzystów, Odzież haftowana, Odzież z diodami elektroluminescencyjnymi LED, Odzież z imitacji skóry, Odzież z lateksu, Odzież ze skóry, Opaski na głowę, Palta, Pantofle domowe, Pantofle kąpielowe, Paski [odzież], Pasy do przechowywania pieniędzy [odzież], Pelerynki, Pikowane kurtki [odzież], Piżamy, Płaszczki kąpielowe, Podeszwy butów, Podkoszulki bez rękawów, Podkoszulki sportowe, Podszewki gotowe [część garderoby], Podwiązki, Poncza, Pończochy, Pończochy wchłaniające pot, Poszetki, Pulowery, Rajstopy, Rękawice narciarskie, Rękawiczki, Rękawiczki bez palców, Rękawiczki z jednym palcem, Sandały, Sandały kąpielowe, Sari, Sarongi, Skarpetki, Skarpetki wchłaniające pot, Spódnice, Spódnico-spodenki, Stroje do judo, Stroje na maskaradę, Stroje plażowe, Stroje przeciwdeszczowe, Sukienka na szelkach

do noszenia na bluzkę, Swetry, Szale, Szaliki, Szaliki rurkowe (kominy) na szyję, Szarfy [do ubrania], Szkielety kapeluszy, Szlafroki, Śliniaki niepapierowe, Śliniaki z rękawami, nie z papieru, Togi, Trykoty, Turbany, Walonki [buty filcowe], Woalki, welony [odzież], Wyprawki dziecięce [odzież], Wyroby pończosnicze, **28** Akcesoria nadmuchiwane do basenów, Artykuły gimnastyczne, Artykuły gimnastyczne i sportowe, Automaty do gier hazardowych, Automaty do gier na monety, Automaty do gier wideo, Automaty do gry, Balony na przyjęcia, Bandy stołów bilardowych, Bańki mydlane [zabawki], Baseny kąpielowe (zabawki), Bodyboard, Broń zabawkowa, Bąki [zabawki], Bumerangi, Butelki do karmienia lalek, Choinki z materiałów syntetycznych, Chusty do jogi, Ciastolina, Czujniki brania [sprzęt wędkarski], Deski do paddleboardingu, Deski do pływania, Deski surfingowe, Deskorolki, Dętki do piłek do gry, Domki dla lalek, Domki zabawkowe dla dzieci, Dyski latające, Dzwonki na choinkę, Dżojstiki do gier wideo, Ekran maskujące [artykuły sportowe], Etykiety na torby golfowe, Figurki do zabawy, Folie ochronne przystosowane do ekranów gier przenośnych, Gry, Gry nadmuchiwane do basenów, Gry planszowe, Gry polegające na budowaniu, Gry przenośne z wyświetlaczami ciekłokrystalicznymi, Gry towarzyskie, Gry z obręczami, Grzechotki, Gwizdki [wabiki] myśliwskie, Haczyki wędkarskie, Hulajnogi [zabawki], Huśtawki, Kapoki do pływania, Karty do bingo, Karty do gry, Karty na wymianę [gry karciane], Karuzele do wesołych miasteczek, Kije do gier, Kije golfowe, Kije hokejowe, Kijki narciarskie, Klocki do zabawy [konstrukcyjne], Koła do ruletki, Konfetti, Konie na biegunach [zabawki], Konsole do gier wideo, Kontrolery do konsoli gier, Końcówki do kijów bilardowych, Kosmetyki zabawkowe [nic do stosowania], Kości do gry, Kręgle, Kule bilardowe, Lalki, Latawce, Lotki [gry], Lotnie, Łózka dla lalek, Łuki do strzelania, Łyżworolki, Łyżwy, Madżong, Marionetki, Maski szermiercze, Maski teatralne, Maski zabawkowe, Maszty do desek windsurfingowych, Maszyny do ćwiczeń sprawnościowych, Maszyny do rzucania piłek, Maszyny i urządzenia do kręgli, Matrioski [rosyjskie drewniane lalki umieszczone jedna w drugiej], Maty z zabawkami dla niemowląt, Misie pluszowe, Modele będące zabawkami: Modele pojazdów w zmniejszonej skali, Naciągi do rakiet, Namioty zabawkowe, Ochraniacze [części strojów sportowych], Ochraniacze genitaliów do użytku podczas uprawiania sportu, Ochraniacze na łokcie [artykuły sportowe], Ozdoby choinkowe [z wyjątkiem artykułów oświetleniowych i słodyczy], Pachinko [japońska gra automatowa], Papierowe czapeczki na przyjęcia, Paralotnie, Pasy do pływania, Pasy na talię, do ćwiczeń, Pierścienie do rzucania [gry], Piłki do gier, Piłki do gier i zabaw, Piniaty, Plansze do gry w warcaby, Plastelina do zabawy, Pluszowe zabawki z przymocowanym kocykiem, Płetwy do pływania, Pneumatyczne pistolety [zabawki], Pojazdy zdalnie sterowane do zabawy, Przenośne gry i zabawki posiadające funkcje telekomunikacyjne, Przenośne konsole do gier wideo, Przyrządy stosowane do ćwiczeń fizycznych, Rakiety śnieżne, Rękawice baseballowe, Rękawice bokserskie, Rękawice dla pałkarzy [akcesoria do gier], Rękawice do gier, Rękawice do szermierki, Rękawice golfowe, Rękawice płetwy do pływania, Roboty zabawkowe, Rolki do stacjonarnych rowerów treningowych, Rowery trójkołowe dla dzieci [zabawki], Samochody do zabawy, Sanki, Smycze do desek surfingowych, Sprzęt do gier wideo, Sterowniki do zabawek, Stoły bilardowe, Stoły bilardowe uruchamiane monetami lub żetonami, Stoły do piłkarzyków, Stoły do tenisa stołowego, Strzelające zabawki bożonarodzeniowe w kształcie cukierków, Suspensoria dla sportowców, Szachownice, Szachy, Szpule do latawców, Śmieszne gadżety do zabawy, Śmieszne gadżety na imprezy, Tarcze elektroniczne, Torby na kije golfowe, na kółkach lub bez, Torby na sprzęt do krykieta, Torby specjalnie zaprojektowane do nart, Torby specjalnie zaprojektowane na deski surfingowe, Trampoliny, Trampoliny [artykuły sportowe], Trapezy [uprząż] do desek windsurfingowych, Tryktrak [gra], Tuby strzelające na imprezy, Ubranka dla lalek, Uchwyt na świeczki choinkowe, Układanki [puzzle], Urządzenia do gier, Urządzenia do sztuczek magicznych, Urządzenia do wyrzucania piłek tenisowych, Urządzenia do zaznaczania punktów w bilardzie, Urządzenia pływackie do pływania, Warcaby, Wędki, Worki treningowe, Wózki na torby golfowe, Wrotki, Wstążki do gimnastyki artystycznej, Zabawki, Zabawki antystresowe typu fidget, Zabawki dla zwierząt domowych, Zabawki wypchane, Zdrapki do gier loteryjnych, Zestawy modeli w zmniejszonej skali do składania [zabawki], Zjeżdźalnie [przedmioty do zabawy], Żetony do gier hazardowych, Żyroskopy i stabilizatory lotu do modeli samolotów w pomniejszonej skali, **41** Usługi gier online, Udostępnianie gier komputerowych on-line, Udostępnianie informacji online na temat strategii gier komputerowych

i wideo i powiązanych produktów, Udostępnianie informacji online dotyczących użytkowników gier, Usługi rozrywkowe, Usługi edukacyjne, Usługi rozrywkowe dostarczane przez Internet, Udostępnianie rozrywki online w postaci turniejów gier, Usługi w zakresie gier świadczone za pośrednictwem sieci komputerowych i światowych sieci komunikacyjnych, Udostępnianie gier za pośrednictwem systemów komputerowych, Usługi gier oferowane w systemie on-line za pośrednictwem sieci komputerowej, Udostępnianie gry komputerowej dostępnej w sieci dla użytkowników sieci, Gry internetowe [nie do pobrania], Udostępnianie w trybie on-line informacji związanych z grami komputerowymi i rozszerzeniami komputerowymi do gier, Informacje online z dziedziny rozrywki z zakresu gier komputerowych, Organizacja zawodów w grach elektronicznych, Organizowanie imprez w zakresie sportów elektronicznych, Udostępnianie interaktywnych gier komputerowych z udziałem kilku graczy, za pośrednictwem Internetu oraz elektronicznych sieci komunikacyjnych, Usługi w zakresie gier wideo, Usługi gier online przez urządzenia mobilne, Usługi rozrywkowe w zakresie kojarzenia użytkowników z grami komputerowymi, Usługi salonów gier wirtualnej rzeczywistości, Usługi w zakresie gier elektronicznych, Usługi w zakresie gier świadczone za pomocą środków łącznościowych przez terminale komputerowe lub telefon komórkowy, Publikowanie materiałów multimedialnych online, Centra rozrywki, Organizowanie wystaw w celach kulturalnych lub edukacyjnych, Udostępnianie publikacji online [nie do pobrania], Usługi w zakresie parków rozrywki i parków tematycznych.

(111) **357290** (220) 2022 05 11 (210) 542953

(151) 2022 09 21 (441) 2022 06 06

(732) COSMIC PUBLISHING SPÓŁKA Z OGRANICZONĄ ODPOWIEDZIALNOŚCIĄ, Warszawa (PL)

(540) (znak słowny)

(540) Smash & Roll

(510), (511) **9** Oprogramowanie gier, Oprogramowanie komputerowe gier wideo, Oprogramowanie gier rzeczywistości wirtualnej, Programy gier komputerowych do pobierania, Nagrane oprogramowanie gier komputerowych, Gry wideo [gry komputerowe] w formie programów komputerowych zapisanych na nośnikach danych, Gry wideo nagrane na dysku [oprogramowanie komputerowe], Platformy oprogramowania komputerowego, Mobilne aplikacje, Programy gier komputerowych do pobrania za pośrednictwem Internetu [oprogramowanie], Publikacje elektroniczne, do pobrania, Oprogramowanie do gier elektronicznych do telefonów komórkowych, Użytkowe oprogramowanie komputerowe do pobrania, Nagrania audio, Nagrania wideo, Torby do noszenia komputerów, Kalkulatory kieszonkowe, Elektroniczne terminarze osobiste, Hologramy, Magnesy dekoracyjne, Pokrowce do tabletek, Pokrowce na laptopy, Pokrowce na smartfony, Ciekłokrystaliczne folie ochronne do smartfonów, Podkładki pod myszy komputerowe, Słuchawki [zakładane na głowę], Okulary przeciwsłoneczne, Etui na okulary, Filmy wideo, Kineematograficzne filmy, Filmy do pobrania, **25** Berety, Bielizna osobista, Bielizna wchłaniająca pot, Biustonosze, Biustonosze samonośne, Body [bielizna], Bokserki, Botki, Buty sportowe, Buty sznurowane, Buty za kostkę, Chustki na głowę, Cylindry [kapelusze], Czapki [nakrycia głowy], Czepki kąpielowe, Czepki pod prysznic, Daszki [nakrycia głowy], Daszki do czapek, Długie luźne stroje, Dzianina [odzież], Espadryle, Etole [futra], Fartuchy [odzież], Fulary [ozdobne krawaty], Futra [odzież], Gabardyna [odzież], Garnitury, Getry [ochraniacze] zakładane na buty, Gorsety, Gorsety [bielizna damska], Gorsy koszul, Halki [bielizna], Halki, półhalki, Kalosze [wkładane na obuwiu], Kamizelki, Kaptury [odzież], Karczki koszul, Kąpielówki, Kimona, Kimona do karate, Kombinezony, Kostiumy kąpielowe, Koszule, Koszule z krótkimi rękawami, Koszulki typu rashguard do sportów wodnych, chroniące przed promieniowaniem UV, Koszulki z krótkim rękawem, Krawaty, Krótkie hałeczki na ramięczkach, Kurtki, Kurtki [odzież], Kurtki z kapturem chroniące przed zimnem i wiatrem, Kwefy, podwinki, Legginsy, Liberie, Majtki, Majtki damskie, Majtki dziecięce [odzież], Mankiety, Maski na oczy do spania, Mufki [odzież], Mundury, Nakrycia głowy, Narzutki na ramiona, Nauszniki [odzież], Obuwie, Obuwie gimnastyczne, Obuwie piłkarskie, Obuwie plażowe, Obuwie wykonane z drewna, Ocieplacze, Odzież, Odzież dla rowerzystów, Odzież haftowana, Odzież z diodami elektroluminescencyjnymi LED, Odzież z imitacją skóry, Odzież z lateksu, Odzież ze skóry, Opaski na głowę, Palta, Pantofle domowe, Pantofle kąpielowe, Paski [odzież], Pasy

do przechowywania pieniędzy [odzież], Pelerynki, Pikowane kurtki [odzież], Pizamy, Płaszczki kąpielowe, Podeszwy butów, Podkoszulki bez rękawów, Podkoszulki sportowe, Podszewki gotowe [część garderoby], Podwiązki, Poncza, Pończochy, Pończochy wchłaniające pot, Poszetki, Pulowery, Rajstopy, Rękawice narciarskie, Rękawiczki, Rękawiczki bez palców, Rękawiczki z jednym palcem, Sandały, Sandały kąpielowe, Sari, Sarongi, Skarpetki, Skarpetki wchłaniające pot, Spódnice, Spódnico-spodenki, Stroje do judo, Stroje na maskaradę, Stroje plażowe, Stroje przeciwdeszczowe, Sukienka na szelkach do noszenia na bluzkę, Swetry, Szale, Szaliki, Szaliki rurkowe (kominy) na szyję, Szarfy [do ubrania], Szkielety kapeluszy, Szlafroki, Śliniaki niepapierowe, Śliniaki z rękawami, nie z papieru, Togi, Trykoty, Turbany, Walonki [buty filcowe], Woalki, welony [odzież], Wyprawki dziecięce [odzież], Wyroby pończosznice, **28** Akcesoria nadmuchiwane do basenów, Artykuły gimnastyczne, Artykuły gimnastyczne i sportowe, Automaty do gier hazardowych, Automaty do gier na monety, Automaty do gier wideo, Automaty do gry, Balony na przyjęcia, Bandy stołów bilardowych, Bańki mydlane [zabawki], Baseny kąpielowe (zabawki), Bodyboard, Broń zabawkowa, Bąki [zabawki], Bumerangi, Butelki do karmienia lalek, Choinki z materiałów syntetycznych, Chusty do jogi, Ciastolina, Czujniki brania [sprzęt wędkarski], Deski do paddleboardingu, Deski do pływania, Deski surfingowe, Deskorolki, Dętki do piłek do gry, Domki dla lalek, Domki zabawkowe dla dzieci, Dyski latające, Dzwonki na choinkę, Dżojstiki do gier wideo, Ekran maskujące [artykuły sportowe], Etykiety na torby golfowe, Figurki do zabawy, Folie ochronne przystosowane do ekranów gier przenośnych, Gry, Gry nadmuchiwane do basenów, Gry planszowe, Gry polegające na budowaniu, Gry przenośne z wyświetlaczami ciekłokrystalicznymi, Gry towarzyskie, Gry z obręczami, Grzechotki, Gwizdki [wabiki] myśliwskie, Haczyki wędkarskie, Hulajnogi [zabawki], Hułtawki, Kapoki do pływania, Karty do bingo, Karty do gry, Karty na wymianę [gry karciane], Karuzele do wesołych miasteczek, Kije do gier, Kije golfowe, Kije hokejowe, Kijki narciarskie, Klocki do zabawy [konstrukcyjne], Koła do ruletki, Konfetti, Konie na bieżniach [zabawki], Konsole do gier wideo, Kontrolery do konsoli gier, Końcówki do kijów bilardowych, Kosmetyki zabawkowe [nic do stosowania], Kości do gry, Kręgle, Kule bilardowe, Lalki, Latawce, Lotki [gry], Lotnie, Łóżka dla lalek, Łuki do strzelania, Łyżworolki, Łyżwy, Madżong, Marionetki, Maski szermiercze, Maski teatralne, Maski zabawkowe, Maszty do desek windsurfingowych, Maszyny do ćwiczeń sprawnościowych, Maszyny do rzucania piłek, Maszyny i urządzenia do kręgli, Matroszki [rosyjskie drewniane lalki umieszczone jedna w drugiej], Maty z zabawkami dla niemowląt, Misie pluszowe, Modele będące zabawkami: Modele pojazdów w zmniejszonej skali, Naciągi do rakiet, Namioty zabawkowe, Ochraniacze [części strojów sportowych], Ochraniacze genitaliów do użytku podczas uprawiania sportu, Ochraniacze na łokcie [artykuły sportowe], Ozdoby choinkowe [z wyjątkiem artykułów oświetleniowych i słodczy], Pachionka [japońska gra automatowa], Papierowe zapeczki na przyjęcia, Paralotnie, Pasy do pływania, Pasy na talię, do ćwiczeń, Pierścienie do rzucania [gry], Piłki do gier, Piłki do gier i zabaw, Piniaty, Plansze do gry w warcaby, Plastelina do zabawy, Pluszowe zabawki z przymocowanym kocym, Pletwy do pływania, Pneumatyczne pistolety [zabawki], Pojazdy zdalnie sterowane do zabawy, Przenośne gry i zabawki posiadające funkcje telekomunikacyjne, Przenośne konsole do gier wideo, Przyrządy stosowane do ćwiczeń fizycznych, Rakiety śnieżne, Rękawice baseballowe, Rękawice bokserskie, Rękawice dla pałkarzy [akcesoria do gier], Rękawice do gier, Rękawice do szermierki, Rękawice golfowe, Rękawice pletwy do pływania, Roboty zabawkowe, Rolki do stacjonarnych rowerów treningowych, Rowery trójkołowe dla dzieci [zabawki], Samochody do zabawy, Sanki, Smycze do desek surfingowych, Sprzęt do gier wideo, Sterowniki do zabawek, Stoły bilardowe, Stoły bilardowe uruchamiane monetami lub żetonami, Stoły do piłkarzyków, Stoły do tenisa stołowego, Strzelające zabawki bożonarodzeniowe w kształcie cukierków, Suspensoria dla sportowców, Szachownice, Szachy, Szpule do latawców, Śmieszne gadżety do zabawy, Śmieszne gadżety na imprezy, Tarcze elektroniczne, Torby na kije golfowe, na kółkach lub bez, Torby na sprzęt do krykieta, Torby specjalnie zaprojektowane do nart, Torby specjalnie zaprojektowane na deski surfingowe, Trampoliny, Trampoliny [artykuły sportowe], Trapezy [uprząż] do desek windsurfingowych, Tryktrak [gra], Tuby strzelające na imprezy, Ubranka dla lalek, Uchwyty na świeczki choinkowe, Układanki [puzzle], Urządzenia do gier, Urządzenia do sztuczek magicznych, Urządzenia do wyrzucania piłek tenisowych, Urządzenia do zaznaczania punktów w bilardzie, Urządzenia

plywakie do pływania, Warcaby, Wędki, Worki treningowe, Wózki na torby golfowe, Wrotki, Wstążki do gimnastyki artystycznej, Zabawki, Zabawki antystresowe typu fidget, Zabawki dla zwierząt domowych, Zabawki wypchane, Zdrapki do gier loteryjnych, Zestawy modeli w zmniejszonej skali do składania [zabawki], Zjeżdżalnie [przedmioty do zabawy], Żetony do gier hazardowych, Żyroskopy i stabilizatory lotu do modeli samolotów w pomniejszonej skali, **41** Usługi gier online, Udostępnianie gier komputerowych on-line, Udostępnianie informacji online na temat strategii gier komputerowych i wideo i powiązanych produktów, Udostępnianie informacji online dotyczących użytkowników gier, Usługi rozrywkowe, Usługi edukacyjne, Usługi rozrywkowe dostarczane przez Internet, Udostępnianie rozrywki online w postaci turniejów gier, Usługi w zakresie gier świadczane za pośrednictwem sieci komputerowych i światowych sieci komunikacyjnych, Udostępnianie gier za pośrednictwem systemów komputerowych, Usługi gier oferowane w systemie on-line za pośrednictwem sieci komputerowej, Udostępnianie gry komputerowej dostępnej w sieci dla użytkowników sieci, Gry internetowe [nie do pobrania], Udostępnianie w trybie on-line informacji związanych z grami komputerowymi i rozszerzeniami komputerowymi do gier, Informacje online z dziedziny rozrywki z zakresu gier komputerowych, Organizacja zawodów w grach elektronicznych, Organizowanie imprez w zakresie sportów elektronicznych, Udostępnianie interaktywnych gier komputerowych z udziałem kilku graczy, za pośrednictwem Internetu oraz elektronicznych sieci komunikacyjnych, Usługi w zakresie gier wideo, Usługi gier online przez urządzenia mobilne, Usługi rozrywkowe w zakresie kojarzenia użytkowników z grami komputerowymi, Usługi salonów gier wirtualnej rzeczywistości, Usługi w zakresie gier elektronicznych, Usługi w zakresie gier świadczane za pomocą środków łącznościowych przez terminale komputerowe lub telefon komórkowy, Publikowanie materiałów multimedialnych online, Centra rozrywki, Organizowanie wystaw w celach kulturalnych lub edukacyjnych, Udostępnianie publikacji online [nie do pobrania], Usługi w zakresie parków rozrywki i parków tematycznych.

(111) **357291** (220) 2022 05 16 (210) 543098  
 (151) 2022 09 21 (441) 2022 06 06  
 (732) SZCZĘŚNY PIOTR ART-BUD, Chrzęstne (PL)

(540) (znak słowny)  
 (540) PIOTR SZCZĘŚNY NIERUCHOMOŚCI  
 (510), (511) **36** Usługi związane z majątkiem nieruchomości, Wynajem nieruchomości, Agencje nieruchomości, Wynajem nieruchomości i majątku, Doradztwo w zakresie nieruchomości, Doradztwo w dziedzinie zakupu nieruchomości, Pomoc w zakupie nieruchomości, Pośrednictwo w obrocie nieruchomościami.

(111) **357292** (220) 2022 01 27 (210) 539180  
 (151) 2022 09 20 (441) 2022 06 06  
 (732) WALCZYŃSKA ANNA, Młynarze (PL)

(540) (znak słowno-graficzny)  
 (540) SPIŻARNIA Rodziny Walczyńskich  
 (540)

**SPIŻARNIA**  
 Rodziny Walczyńskich

(591) brązowy  
 (531) 29.01.11, 27.05.05  
 (510), (511) **16** Papier, Karton, Afisze, plakaty, Arkusze celulozy regenerowanej do owijania, Bibuły, Bielizna stołowa papierowa, Bieżniki stołowe papierowe, Chłonne arkusze papieru, Etykiety (owijki) na butelki z papieru lub kartonu, Etykiety z papieru lub kartonu, Formularze (blankiety, druki), Identyfikatory jako artykuły biurowe, Kalendarze, Kartki z życzeniami, Karton, Karton z miazgi drzewnej jako artykuły papiernicze, Karty, Koperty jako artykuły piśmiennicze, Koperty na butelki z papieru lub kartonu, Materiały drukowane, Materiały filtracyjne z papieru, Materiały opakowaniowe (amortyzujące, do wyściełania) z papieru lub kartonu, Maty stołowe z papieru, Notatniki (notesy), Osłony z papieru na doniczki, Papier, Papier do pisania, listowy, Papier do zawijania, Papier filtracyjny (bibuła), Papier



higieniczny, Papier mache, Papier parafinowany, Papier pergaminowy, Papierowe nakrycia stołowe-obrusy, Papierowe podkładki pod szklanki, Papierowe podstawki pod kufle do piwa, Pudełka z papieru lub kartonu, Pudła na kapelusze z tektury, Reprodukcje graficzne, Ręczniki do twarzy papierowe, Ręczniki papierowe, Ręczniki papierowe do czyszczenia, Serwetki stołowe papierowe, Szablony do dekorowania żywności i napojów, Tablice ogłoszeniowe z kartonu lub papieru, Torby do noszenia z papieru, Torby papierowe, Torebki do pakowania (koperty, woreczki) z papieru, Tuby z tektury, Ulotki, Utrzymujące wilgoć arkusze papieru do pakowania żywności, Wypełnienie z papieru lub kartonu, Zawiadomienia jako artykuły piernicze, Materiały z tworzyw sztucznych do pakowania, **29** Konserwowane i suszone owoce i warzywa, dżemy, konfitury, galaretki, marmolady, pasty i przeciera z warzyw i owoców, przekąski na bazie warzyw i owoców, warzywa i owoce marynowane, warzywa i owoce przetworzone, warzywa i owoce w puszkach, słoikach i butelkach, kompoty, tłuszcze jadalne, oleje, gotowane owoce i warzywa, **30** Kawa, herbata, kakao, nienaturalna kawa, mąka i produkty zbożowe, wyroby cukiernicze i słodczyce, lody, miód, musztarda, ocet, sosy-przyprawy, przyprawy, **32** Kwas chlebowy jako napój bezalkoholowy, Lemoniada, Napoje bezalkoholowe, Napoje na bazie owoców lub warzyw, Bezalkoholowe napoje z soków owocowych, Owocowe nektary, bezalkoholowe, Soki, Soki warzywne jako napoje, Sorbety jako napoje, Syrop do lemoniady, Syropy do napojów, Napoje owocowe, Soki owocowe, Syropy z płatków kwiatów.

(111) **357293** (220) 2022 01 27 (210) 539181  
 (151) 2022 09 20 (441) 2022 06 06  
 (732) WALCZYŃSKA ANNA, Młynarze (PL)  
 (540) (znak słowno-graficzny)  
 (540) SPIŻARNIA Anny Walczyńskiej  
 (540)

**SPIŻARNIA**  
 Anny Walczyńskiej

(591) brązowy  
 (531) 29.01.11, 27.05.05  
 (510), (511) **16** Papier, Karton, Afisze, plakaty, Arkusze celulozy regenerowanej do owijania, Bibuły, Bielizna stołowa papierowa, Bieżniki stołowe papierowe, Chłonne arkusze papieru, Etykiety (owijki) na butelki z papieru lub kartonu, Etykiety z papieru lub kartonu, Formularze (blankiety, druki), Identyfikatory jako artykuły biurowe, Kalendarze, Kartki z życzeniami, Karton, Karton z miazgi drzewnej jako artykuły piernicze, Karty, Koperty jako artykuły piśmiennicze, Koperty na butelki z papieru lub kartonu, Materiały drukowane, Materiały filtracyjne z papieru, Materiały opakowaniowe (amortyzujące, do wysyciania) z papieru lub kartonu, Maty stołowe z papieru, Notatniki (notesy), Osłony z papieru na doniczki, Papier, Papier do pisania, listowy, Papier do zawijania, Papier filtracyjny (bibuła), Papier higieniczny, Papier maché, Papier parafinowany, Papier pergaminowy, Papierowe nakrycia stołowe-obrusy, Papierowe podkładki pod szklanki, Papierowe podstawki pod kufle do piwa, Pudełka z papieru lub kartonu, Pudła na kapelusze z tektury, Reprodukcje graficzne, Ręczniki do twarzy papierowe, Ręczniki papierowe, Ręczniki papierowe do czyszczenia, Serwetki stołowe papierowe, Szablony do dekorowania żywności i napojów, Tablice ogłoszeniowe z kartonu lub papieru, Torby do noszenia z papieru, Torby papierowe, Torebki do pakowania (koperty, woreczki) z papieru, Tuby z tektury, Ulotki, Utrzymujące wilgoć arkusze papieru do pakowania żywności, Wypełnienie z papieru lub kartonu, Zawiadomienia jako artykuły piernicze, Materiały z tworzyw sztucznych do pakowania, **29** Konserwowane i suszone owoce i warzywa, dżemy, konfitury, galaretki, marmolady, pasty i przeciera z warzyw i owoców, przekąski na bazie warzyw i owoców, warzywa i owoce marynowane, warzywa i owoce przetworzone, warzywa i owoce w puszkach, słoikach i butelkach, kompoty, tłuszcze jadalne, oleje, gotowane owoce i warzywa, **30** Kawa, herbata, kakao, nienaturalna kawa, mąka i produkty zbożowe, wyroby cukiernicze i słodczyce, lody, miód, musztarda, ocet, sosy-przyprawy, przyprawy, **32** Kwas chlebowy jako napój bezalkoholowy, Lemoniada, Napoje bezalkoholowe, Napoje na bazie owoców lub warzyw, Bezalkoholowe napoje z soków owocowych, Owocowe

nektary, bezalkoholowe, Soki, Soki warzywne jako napoje, Sorbety jako napoje, Syrop do lemoniady, Syropy do napojów, Napoje owocowe, Soki owocowe, Syropy z płatków kwiatów.

(111) **357294** (220) 2022 02 21 (210) 540142  
 (151) 2022 09 06 (441) 2022 05 23  
 (732) STOWARZYSZENIE POLSKICH BARMANÓW, Gdynia (PL)  
 (540) (znak słowno-graficzny)  
 (540) POLISH BARTENDERS ASSOCIATION  
 (540)



(591) czarny, biały, czerwony  
 (531) 27.05.01, 29.01.13, 01.05.01, 01.05.02, 26.01.04, 26.01.16, 26.01.18, 19.07.01  
 (510), (511) **41** Usługi prowadzenia i organizowania szkoleń, konkursów dotyczących zawodu barmana, Usługi organizowania zawodów barmańskich, Usługi organizowania i prowadzenia prelekcji, sympozjów, konferencji, zjazdów, seminariów, pokazów audiowizualnych, wystaw, spotkań dyskusyjnych dotyczących usług świadczonych przez barmanów, Przeprowadzanie egzaminów zawodowych na barmana, Usługi edukacji w zakresie usług świadczonych przez barmanów, w tym zakresie regulacji prawnych dotyczących usług barmańskich.

(111) **357295** (220) 2022 04 06 (210) 541752  
 (151) 2022 09 19 (441) 2022 05 23  
 (732) ADAMED PHARMA SPÓŁKA AKCYJNA, Piętków (PL)  
 (540) (znak słowny)  
 (540) VILAXON  
 (510), (511) **5** Produkty farmaceutyczne stosowane w terapii chorób dróg oddechowych, Preparaty farmaceutyczne do podawania za pomocą inhalatorów, **10** Inhalatory do użytku medycznego.

(111) **357296** (220) 2022 04 07 (210) 541784  
 (151) 2022 09 13 (441) 2022 05 30  
 (732) SEMMELROCK STEIN + DESIGN SPÓŁKA Z OGRANICZONĄ ODPOWIEDZIALNOŚCIĄ, Warszawa (PL)  
 (540) (znak słowny)  
 (540) SOTTILE DECO  
 (510), (511) **19** Płyty tarasowe, Płyty betonowe, **37** Usługi budowlane, Usługi w zakresie układania płyt tarasowych, Usługi w zakresie układania płyt betonowych.

(111) **357297** (220) 2022 04 07 (210) 541788  
 (151) 2022 09 13 (441) 2022 05 30  
 (732) SEMMELROCK STEIN + DESIGN SPÓŁKA Z OGRANICZONĄ ODPOWIEDZIALNOŚCIĄ, Warszawa (PL)  
 (540) (znak słowny)  
 (540) NESSO  
 (510), (511) **19** Kostka brukowa, Kostka betonowa, **37** Usługi budowlane, Usługi w zakresie układania kostki brukowej, Usługi w zakresie układania kostki betonowej.

(111) **357298** (220) 2022 04 07 (210) 541789  
 (151) 2022 09 14 (441) 2022 05 30  
 (732) SEMMELROCK STEIN + DESIGN SPÓŁKA Z OGRANICZONĄ ODPOWIEDZIALNOŚCIĄ, Warszawa (PL)  
 (540) (znak słowny)  
 (540) RITANO

(510), (511) **19** Kostka brukowa, Kostka betonowa, **37** Usługi budowlane, Usługi w zakresie układania kostki brukowej, Usługi w zakresie układania kostki betonowej.

(111) **357299** (220) 2022 04 27 (210) 542513  
 (151) 2022 09 08 (441) 2022 05 23  
 (732) SPÓŁDZIELNIA MLECZARSKA MLEKOVITA,  
 Wysokie Mazowieckie (PL)  
 (540) (znak słowno-graficzny)  
 (540) m VEDEVITA  
 (540)



(591) jasnozielony, biały, ciemnozielony  
 (531) 05.03.13, 05.03.15, 26.01.02, 26.01.04, 26.01.15, 26.01.18,  
 27.05.01, 29.01.13  
 (510), (511) **29** Mleko owsiane, Krem kokosowy.

(111) **357300** (220) 2022 05 02 (210) 542678  
 (151) 2022 09 20 (441) 2022 05 23  
 (732) EUROSPORT S.A.S., Issy-Les-Moulineaux (FR)  
 (540) (znak słowny)  
 (540) EUROSPORT EXTRA

(510), (511) **9** Pliki graficzne do pobrania, Pliki muzyczne do pobrania, Publikacje elektroniczne do pobrania, Grafiki do pobrania do telefonów komórkowych, Komputerowe oprogramowanie użytkowe do transmisji strumieniowej audiowizualnych treści medialnych za pośrednictwem Internetu oraz do mobilnych cyfrowych urządzeń elektronicznych, Oprogramowanie komputerowe do transmisji strumieniowej treści audiowizualnych, Oprogramowanie komputerowe do kontroli obsługi urządzeń audio i wideo, Aplikacje komputerowe do pobrania, Oprogramowanie komputerowe do przetwarzania, transmitowania, odbierania, organizowania, manipulowania, odtwarzania, przeglądania i transmisji strumieniowej dźwięków, wideo i treści multimedialnych, w tym plików tekstowych, danych, obrazów, dźwięków, wideo i plików audiowizualnych, Płyty DVD, **38** Usługi doradcze dotyczące telekomunikacji, Komunikacja przez międzynarodowe sieci telekomunikacyjne, Łączność poprzez terminale komputerowe, Elektroniczna transmisja wiadomości i danych, Bezpieczna poczta elektroniczna, Agencje informacyjne, Transmisja programów radiowych, Usługi telefoniczne, Transmisja informacji poprzez komputery przyłączone do zdalnej sieci przetwarzania danych, Sieciowa transmisja dźwięku, obrazu, sygnałów i danych, Przesyłanie wiadomości, Zapewnienie transmisji wiadomości błyskawicznych, Elektroniczne przesyłanie danych, Transmisja plików cyfrowych, Poczta elektroniczna, Przekazywanie połączeń, Usługi telekomunikacyjne, Komunikacja za pośrednictwem telefonów komórkowych, Transmisja programów radiowych i telewizyjnych przez satelitę, Nadawanie programów za pośrednictwem Internetu, Nadawanie informacji w mediach telewizyjnych, Usługi teleksowe, Nadawanie telegramów, Transmisja informacji za pomocą dalekopisu, Łączność poprzez terminale komputerowe, Przesyłanie informacji za pośrednictwem sieci komunikacji elektronicznej, Usługi komunikacyjne za pośrednictwem sieci komputerowych, Wypożyczanie urządzeń do przesyłania wiadomości, Usługi informacyjne dotyczące telekomunikacji, Usługi transmisji wideo na żądanie, Transmisja informacji w dziedzinie audiowizualnej, Wynajmowanie czasu dostępu do globalnych sieci komputerowych, Usługi łączności, mianowicie transmisja danych, dźwięków, sygnałów i obrazów za pośrednictwem satelitów, Bezprzewodowa transmisja danych, dźwięków, sygnałów i obrazów, Usługi transmisji audio i wideo przez Internet, Transmisja informacji w dziedzinie audiowizualnej, Transmisja programów telewizyjnych, Nadawanie telewizji kablowej, Nadawanie programów telewizyjnych drogą satelitarną, Transfer strumieniowy danych, Transmisja podcastów wideo, Usługi transmisyjne w sieci WWW [webcasting], Usługi transmisji wideo na żądanie, Udostępnianie chatroomów i elektronicznych tablic ogłoszeń on-line do przekazywania wiadomości

między użytkownikami na ogólne tematy, **41** Usługi edukacyjne, szkoleniowe i rozrywkowe, zajęcia sportowe i kulturalne, kursy korepetycyjne, Publikowanie tekstów, innych niż teksty reklamowe, Publikowanie książek, gazet, periodyków, czasopism, Udostępnianie komiksów online, nie do pobrania, Publikowanie on-line elektronicznych książek i czasopism, Publikowanie taśm wideo, Udostępnianie gier komputerowych on-line, Organizowanie konferencji, imprez sportowych, zawodów sportowych, Organizowanie i prowadzenie seminariów, Organizowanie i prowadzenie sympozjów, Organizowanie i prowadzenie zawodów sportowych, Organizowanie zawodów w grach elektronicznych, Produkcja programów radiowych i telewizyjnych, Produkcja muzycznych filmów wideo, Produkcja filmów wideo, Organizacja widowisk, Usługi wypożyczenia filmów wideo, Wypożyczanie taśm wideo, Wypożyczanie książek i innych publikacji, Wypożyczanie zabawek, Montaż taśm wideo, Organizowanie loterii, Wynajmowanie stadionów, Udostępnianie obiektów i sprzętu sportowego, Sport (Wypożyczanie sprzętu-) [z wyjątkiem pojazdów], Usługi w zakresie obozów wakacyjnych [rozrywka], Organizowanie wystaw w celach kulturalnych lub edukacyjnych, Montaż programów telewizyjnych, Pisanie scenariuszy innych niż teksty reklamowe, Usługi reporterskie, Fotoreportaż, Tłumaczenia, Nagrywanie na taśmach wideo, Dostarczanie programów telewizyjnych, nie do pobrania, przy pomocy usług typu transmisja wideo na żądanie, Udzielenie informacji dotyczących rozrywki za pośrednictwem Internetu, Produkcja programów telewizyjnych, Produkcja programów multimedialnych, Udostępnianie filmów online nie do pobrania.

(111) **357301** (220) 2022 02 09 (210) 539683  
 (151) 2022 09 07 (441) 2022 05 09  
 (732) PENAR BARTOSZ BARTMAX, Rzeszów (PL)  
 (540) (znak słowno-graficzny)  
 (540) FLETCHER HOUSE  
 (540)



(591) żółty, czarny, biały  
 (531) 07.01.24, 11.01.04, 11.01.09, 26.04.01, 26.04.16, 26.04.22,  
 27.05.01, 29.01.13  
 (510), (511) **43** Obsługa gastronomiczna z własnym zapleczem, produktami i transportem.

(111) **357302** (220) 2022 04 04 (210) 541272  
 (151) 2022 09 19 (441) 2022 05 16  
 (732) OSKA PAWEŁ, Warszawa (PL)  
 (540) (znak słowno-graficzny)  
 (540) Uniwersytet Maturalny  
 (540)



(591) pomarańczowy, żółty, niebieski, jasnoniebieski, czerwony, różowy, ciemnozielony, zielony  
 (531) 21.01.14, 27.05.01, 29.01.15  
 (510), (511) **41** Edukacja, Szkolenia edukacyjne, Warsztaty w celach edukacyjnych, Usługi edukacyjne.

(111) **357303** (220) 2022 05 05 (210) 542769  
 (151) 2022 09 13 (441) 2022 05 30  
 (732) PROVECTUS VR SPÓŁKA Z OGRANICZONĄ  
 ODPOWIEDZIALNOŚCIĄ, Warszawa (PL)

(540) (znak słowno-graficzny)  
 (540) Provectus smart solutions  
 (540)

**Provectus**  
 smart solutions

(591) biały, ciemnoniebieski, fioletowy  
 (531) 27.05.05, 27.05.17, 29.01.12  
 (510), (511) **42** Usługi doradztwa technologicznego na potrzeby transformacji cyfrowej, Instalacja oprogramowania komputerowego, Usługi doradcze w dziedzinie technologii komputerowej, Projektowanie oprogramowania komputerowego, Wypożyczanie oprogramowania komputerowego, Tworzenie gier wideo i komputerowych, Analizy systemów komputerowych, Doradztwo w zakresie projektowania i rozbudowy sprzętu komputerowego, Opracowywanie platform komputerowych, Usługi podmiotów zewnętrznych w dziedzinie informatyki, Usługi doradcze w dziedzinie technologii.

(111) **357304** (220) 2022 05 11 (210) 542961  
 (151) 2022 09 20 (441) 2022 06 06  
 (732) JURĄŁOWICZ-BORATYŃSKA DARIA LE CONTOUR,  
 Legionowo (PL)  
 (540) (znak słowno-graficzny)  
 (540) LE CONTOUR  
 (540)

**LE CONTOUR**

(531) 27.05.01  
 (510), (511) **41** Organizowanie seminariów, konferencji, szkoleń, konkursów, publikowanie tekstów, **44** Usługi w zakresie pielęgnacji ciała i twarzy, aromaterapii, fizjoterapii i fizykoterapii, prowadzenie salonów fryzjerskich i salonów piękności, usługi medyczne oraz doradztwo w zakresie usług medycznych.

(111) **357305** (220) 2022 05 05 (210) 542750  
 (151) 2022 09 20 (441) 2022 06 06  
 (732) MADAME CHROMATIQUE SPÓŁKA Z OGRANICZONĄ  
 ODPOWIEDZIALNOŚCIĄ, Łódź (PL)  
 (540) (znak słowno-graficzny)  
 (540) MADAME CHROMATIQUE  
 (540)



**MADAME  
 CHROMATIQUE**

(591) zielony, niebieski, brązowy, czarny  
 (531) 26.13.25, 26.01.05, 26.01.06, 26.05.04, 29.01.14, 27.05.01,  
 27.05.05, 02.09.01  
 (510), (511) **16** Druki, Fotografie, Dzieła sztuki oraz figurki z papieru i kartonu, modele architektoniczne, Obrazy, Albumy, Broszury, Książki, Katalogi, Czasopisma, Karty pocztowe, Reprodukcje graficzne, Wydruki graficzne, Obrazy i zdjęcia, Drukowane reprodukcje obrazów, Ulotki i foldery reklamowe, Biuletyny informacyjne, Materiały reklamowe i promocyjne drukowane, Plakaty, Kalendarze, Materiały piśmienne, Zakładki, **35** Usługi reklamowe, promocyjne i mar-

ketingowe, Administrowanie konkursami w celach reklamowych, Administrowanie zawodami w celach reklamowych, Impresariat w działalności artystycznej, Negocjowanie kontraktów reklamowych, Organizowanie i prowadzenie spotkań biznesowych, Organizowanie prezentacji osób w celach biznesowych, Usługi agencji literackich obejmujące negocjowanie umów, Świadczenie pomocy w zakresie działalności gospodarczej, Usługi impresariów w działalności artystycznej, Usługi menadżerskie świadczone na rzecz modeli i modelek, Usługi menadżerskie dla sportowców, Usługi w zakresie zarządzania biznesowego świadczone na rzecz wykonawców muzycznych, Usługi w zakresie zarządzania biznesowego świadczone na rzecz podmiotów świadczących usługi rozrywkowe, Usługi w zakresie zarządzania biznesowego świadczone przez agencje teatralne, Usługi w zakresie zarządzania biznesowego świadczone na rzecz teatrów, Przygotowanie kampanii reklamowych i promocyjnych przedsięwzięć artystycznych, Promocja artystów i ich dzieł, Organizowanie i prowadzenie wystaw sztuki w celach komercyjnych lub reklamowych, Promowanie dzieł sztuki artystów, Marketing i promocja dzieł sztuki, Promowanie dzieł sztuki innych osób, Usługi sprzedaży reprodukcji cyfrowych dzieł sztuki, Usługi sprzedaży dzieł sztuki, Usługi sprzedaży w związku z dziełami sztuki, Usługi sprzedaży materiałów promocyjnych, Usługi przedstawicielskie i agencyjne: promocja artystów z kraju i zagranicy, Usługi związane z promocją i wspomaganiem działalności artystycznych, **41** Organizowanie wystaw i imprez kulturalnych, Organizowanie wystaw wyrobów artystycznych i dzieł sztuki, Organizowanie i prowadzenie eventów artystycznych, wernisaży, seminariów, sympozjów, konkursów edukacyjnych lub rozrywkowych w dziedzinie sztuki, Prezentacja działalności artystycznej, Przedsięwzięcia artystyczne, Usługi związane z wystawieniem działalności artystycznych, Usługi związane z wystawami sztuki, Działalność kulturalna – usługi związane z prezentacją dzieł sztuki w celach kulturalno-oświatowych lub edukacyjnych, wystawy związane z dziełami sztuki, kulturą, Usługi galerii sztuki, Wystawy sztuki, Usługi galerii sztuki on-line, Usługi kulturalne, Usługi edukacyjne w zakresie sztuki, Udostępnienie informacji dotyczących wydarzeń związanych z dziełami sztuki.

(111) **357306** (220) 2022 03 27 (210) 541477  
 (151) 2022 09 28 (441) 2022 06 13  
 (732) KOŚCIUSZKO JAN MANAGMENT, Kraków (PL)  
 (540) (znak słowno-graficzny)  
 (540) WYROBY KOŚCIUSZKO  
 (540)

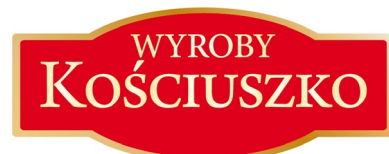

(591) złoty, czerwony, biały  
 (531) 25.01.15, 27.05.05, 29.01.13  
 (510), (511) **29** Mięso, Potrawy na bazie mięsa, Ryby, Potrawy na bazie ryb, Jaja, Potrawy na bazie jaj, Drób, Dziczyzna, Ekstrakty mięsne, Ekstrakty konserwowane mięsne, Suszone i gotowane owoce oraz warzywa, Galaretki, Dżemy, Kompoty, Mleko, Produkty mleczne, Oleje i tłuszcze jadalne, Sałatki warzywne, Wędliny, Zupy, Pasztesy mięsne, Pasztesy warzywne, Flaki, **30** Kawa, Herbata, Kakao, Cukier, Ryż, Tapioka, Sago, Kawa nienaturalna, Mąka i produkty zbożowe, Potrawy na bazie mąki, Pierogi, Chleb, Wyroby cukiernicze, Słodycze, Lody, Miód, Melasa (syropy), Drożdże, Proszek do pieczenia, Sól, Musztarda, Ocet, Sosy (przyprawy), **35** Reklamowanie, Organizacja i uruchamianie sieci gastronomicznych, Zgrupowanie na rzecz osób trzecich różnych towarów pozwalającego nabywcy wygodnie je oglądać i kupować w hurtowni i sklepie z artykułami spożywczymi, **43** Usługi zaopatrzenia w żywność i napoje, Tymczasowe zakwaterowanie, Prowadzenie restauracji, Prowadzenie kawiarni, Prowadzenie barów, Catering.

(111) **357307** (220) 2022 03 27 (210) 541478  
 (151) 2022 09 28 (441) 2022 06 13  
 (732) JAN KOŚCIUSZKO MANAGMENT, Kraków (PL)  
 (540) (znak słowno-graficzny)

(540) WYROBY OD JANA KOŚCIUSZKO  
(540)



(591) złoty, czerwony, biały

(531) 25.01.15, 27.05.05, 29.01.13

(510), (511) **29** Mięso, Potrawy na bazie mięsa, Ryby, Potrawy na bazie ryb, Jaja, Potrawy na bazie jaj, Drób, Dziczyzna, Ekstrakty mięsne, Ekstrakty konserwowane mięsne, Suszone i gotowane owoce oraz warzywa, Galaretki, Dżemy, Kompoty, Mleko, Produkty mleczne, Oleje i tłuszcze jadalne, Sałatki warzywne, Wędliny, Zupy, Pasztety mięsne, Pasztety warzywne, Flaki, **30** Kawa, Herbata, Kakao, Cukier, Ryż, Tapioka, Sago, Kawa nienaturalna, Mąka i produkty zbożowe, Potrawy na bazie mąki, Pierogi, Chleb, Wyroby cukiernicze, Słodycze, Lody, Miód, Melasa (syropy), Drożdże, Proszek do pieczenia, Sól, Musztarda, Ocet, Sosy (przyprawy), **35** Reklamowanie, Organizacja i uruchamianie sieci gastronomicznych, Zgrupowanie na rzecz osób trzecich różnych towarów pozwalającego nabywcy wygodnie je oglądać i kupować w hurtowni i sklepie z artykułami spożywczymi, **43** Usługi zaopatrzenia w żywność i napoje, Tymczasowe zakwaterowanie, Prowadzenie restauracji, Prowadzenie kawiarni, Prowadzenie barów, Catering.

(111) **357308** (220) 2022 04 23 (210) 542306

(151) 2022 09 28 (441) 2022 06 13

(732) SCALE EFFECT SPÓŁKA Z OGRANICZONĄ ODPOWIEDZIALNOŚCIĄ, Kraków (PL)

(540) (znak słowno-graficzny)

(540) DengU

(540)



(591) fioletowy, niebieski, zielony, biały

(531) 29.01.14, 27.05.01, 26.01.04, 26.02.01

(510), (511) **35** Zapewnienie platformy internetowej dla nabywców i sprzedawców towarów i usług, Usługi pośrednictwa w handlu, Badań rynkowe, Reklama, **42** Opracowywanie platform komputerowych, Projektowanie oprogramowania komputerowego, Platforma jako usługa.

(111) **357309** (220) 2022 04 26 (210) 542419

(151) 2022 09 28 (441) 2022 06 13

(732) BARWA SPÓŁKA Z OGRANICZONĄ ODPOWIEDZIALNOŚCIĄ, Kraków (PL)

(540) (znak słowno-graficzny)

(540) BARWY BOTANIKI

(540)



(531) 27.05.05, 05.03.13

(510), (511) **3** Olejki esencjonalne i ekstrakty aromatyczne, Preparaty do czyszczenia i odświeżania, Środki toaletowe, Preparaty toaletowe, Kosmetyki osobiste i gospodarcze, Kosmetyki, preparaty do pielęgnacji skóry, preparaty do pielęgnacji dłoni i stóp, mydła, środki do mycia i kąpieli, preparaty do higieny intymnej, preparaty do pielęgnacji włosów, maski kosmetyczne, środki toaletowe.

(111) **357310** (220) 2022 04 27 (210) 542492

(151) 2022 09 28 (441) 2022 06 13

(732) MAKŁOWICZ AGNIESZKA, MAKŁOWICZ ROBERT MAKŁOWICZ SPÓŁKA CYWILNA, Kraków (PL)

(540) (znak słowny)

(540) Makłowicz i Synowie

(510), (511) **29** Mięso świeże, Mięso mrożone, Suszone mięso, Mięso konserwowane, Ekstrakty mięsne, Pasztet mięsny, Mięso i wędliny, Steki z mięsa, Seitan [substytut mięsa], Przetworzone produkty mięsne, Quenelle [pulpety mięsne], Mieszanki do zup, Mięso gotowane w sosie sojowym [mięso tsukudani], Gotowe posiłki z mięsa [mięso jako główny składnik], Gotowe dania z mięsa, Przekąski na bazie mięsa, Mieszanka Bombaj (indyjska przekąska), Pasty spożywcze wytworzone z mięsa, Substytuty mięsa na bazie warzyw, Galbi [danie z grillowanego mięsa], Produkty mięsne w formie burgerów, Mieszanka olejów [do celów spożywczych], Mieszanki do sporządzania wywarów rosółowych, Zapiekanka mięsno-ziemniaczana (shepherd's pie), Chili con carne (chili z mięsem), Mrożone posiłki składające się głównie z mięsa, Tajine [gotowe danie z mięsa, ryby lub warzyw], Gotowe posiłki gotowane składające się całkowicie lub głównie z mięsa, Danie gotowe, w skład którego wchodzi przede wszystkim krótko smażone na dużym ogniu mięso z kurczaka i pasta ze sfermentowanych ostrych papryczek [dak-galbi], Pasty warzywne, Pasty rybne, Pasty do zup, Pasta z owoców, Guacamole [pasta z awokado], Hummus [pasta z ciecierzycy], Warzywne pasty do smarowania, Pasta z owoców morza, Tahini [pasta z ziarna sezamowego], Ajvar [pasta z papryki, bakłażanów i czosnku], Tapenady (pasty z oliwek, kaparów i oliwy), Opiekane kotleciki z pasty rybnej w kształcie rurek [chikuwa], Gotowane na parze lub opiekane kotleciki z pasty rybnej [kamaboko], Danie gotowe, składające się głównie z pasty sojowej i tofu w gęstym sosie [cheonggukjang-jjigae], Dipy serowe, Ser w postaci dipów, Dipy na bazie produktów mlecznych, Dip fasolowy, Galareta, Galaretki, Galaretki z warzyw, Galaretki mięsne, Galaretki rybne, Galaretki owocowe, Galaretki z owoców morza, Przetwory owocowe [dżemy], Dżemy, Koncentraty rosółowe, Koncentraty zup, Koncentraty pomidorowe [purée], Koncentraty na bazie owoców przeznaczone do gotowania, Koncentraty na bazie warzyw przeznaczone do gotowania, Przeciery rybne, Przeciery warzywne, Przeciery owocowe, Buliony, Wywar, bulion, Gotowe dania składające się głównie z kotletów rybnych, warzyw, gotowanych jajek i bulionu (oden), Buliony [gotowe], Zupy, Zupa miso, Ekstrakty do zup, Składniki do sporządzania zup, Oliwa z oliwek, Mieszanki warzywne, Mieszanki serowe, Olej sojowy, Olej kokosowy, Olej kukurydziany, Oleje Jadalne, Jadalny olej rzepakowy, Oleje smakowe, Oleje i tłuszcze, Olej z nasion chia do żywności, Suszone grzyby shiitake, Suszone grzyby jadalne, Grzyby gotowe do spożycia, Gulasze, Wołowina, Szarpana wołowina, Wołowina w plastrach, Baranina w plastrach, Jagnięcina, przetworzona, Pulpety, Pulpety [żywność], **30** Pesto [sos], Mięsne sosy, Sosy rybne, Sosy ziołowe, Sosy grzybowe, Przeciery warzywne [sosy], Pasty warzywne [sosy], Sos sambal (sos z czerwonej mielonej papryki), Przyprawy smakowe (sosy, marynaty), Mieszanki do sporządzania sosów, Preparaty do sporządzania sosów, Pikantne sosy używane jako przyprawy, Dodatki smakowe w postaci zagęszczonych sosów, Pasta wasabi, Pasta curry, Ostra pasta chili, Pasta imbirowa [przyprawa], Pasta z soi [przyprawy], Pasta z fasoli miso, Pasta z papryki chili będąca przyprawą, Ramen (japońskie danie na bazie makaronu), Dania na bazie ryżu, Tacos [danie meksykańskie], Esencje do gotowania, Esencje do użytku w przygotowaniu żywności [inne niż olejki eteryczne], Przyprawy, Mieszanki przypraw, Ekstrakty przypraw, Harissa [przyprawa], Curry sproszkowana [przyprawa], Dodatki smakowe i przyprawy, Koncentraty warzywne stosowane jako przyprawy, Mieszanka przypraw do sosu mięsnego [sloppy joe], Mrożone posiłki składające się głównie z makaronu, Mrożone posiłki składające się głównie z ryżu, Mrożone produkty z ciasta nadziewane mięsem, Mrożone produkty z ciasta nadziewane warzywami, Ciasta mrożone nadziewane mięsem i warzywami, Mrożone ciasto na ciastka, Kanapki, Nadziewane kanapki, Zawijane kanapki typu wrap (pieczywo), Sandwichy, Makarony, Sosy do makaronów, Makaronowe konserwy, Gotowe potrawy na bazie makaronu, Pad thai [makaron smażony po tajsku], Przekąski składające się głównie z makaronu, Przyprawy do makaronu na bazie warzyw, Chow mein [dania na bazie makaronu], Suche i płynne potrawy gotowe do jedzenia, głównie składające się z makaronów, Pasty curry, Przyprawa curry, Sosy curry, Ketchup, Przyprawy spożywcze składające się głównie z ketchupu i salsy, Majonez, Majonez

wegański, Pasty do smarowania na bazie majonezu, Japoński chrzan bardzo pikantny w proszku (wasabi w proszku), Kawa, Herbata, Ryż prażony, Smażony ryż, Makaron ryżowy, Mieszanki ryżu, Sosy, **32** Napoje warzywne, Soki warzywne, Napoje owocowe, Warzywne napoje typu smoothie.

(111) **357311** (220) 2022 04 28 (210) 542529  
(151) 2022 09 28 (441) 2022 06 13  
(732) OLEOFARM SPÓŁKA Z OGRANICZONĄ  
ODPOWIEDZIALNOŚCIĄ, Wrocław (PL)  
(540) (znak słowno-graficzny)  
(540) YZZY  
(540)

(531) 27.05.01  
(510), (511) **32** Napoje bezalkoholowe, Napoje izotoniczne, Napoje energetyzujące, Napoje owocowe, Wody mineralne, Wody gazowane.

(111) **357312** (220) 2022 05 10 (210) 542853  
(151) 2022 09 27 (441) 2022 06 13  
(732) BĄCZYK MARCIN, Poznań (PL)  
(540) (znak słowny)

(540) Marcin Bączyk Chociaż jesteś małym smykem możesz zostać ratownikiem

(510), (511) **41** Usługi edukacyjne dotyczące zdrowia, Nauczanie w zakresie zdrowia, Kursy szkoleniowe z zakresu zdrowia, Udostępnianie informacji edukacyjnych w dziedzinie zdrowia i sprawności fizycznej, Organizowanie szkoleń w dziedzinie opieki zdrowotnej i żywienia.

(111) **357313** (220) 2022 05 16 (210) 543030  
(151) 2022 09 26 (441) 2022 06 06  
(732) CZERNIAK PAWEŁ, Lublin (PL)  
(540) (znak słowno-graficzny)  
(540) PROMED  
(540)

(591) biały, niebieski, czarny  
(531) 24.13.01, 24.13.17, 27.05.01, 29.01.13, 26.11.01, 26.11.08  
(510), (511) **44** Usługi medyczne.

(111) **357314** (220) 2022 05 16 (210) 543031  
(151) 2022 09 27 (441) 2022 06 06  
(732) KACZMAREK SŁAWOMIR, Wola Uhruska (PL)  
(540) (znak słowno-graficzny)  
(540) KURATORIUM  
(540)



**KURATORIUM**

(591) czerwony, czarny, biały  
(531) 29.01.13, 27.05.01, 03.07.03  
(510), (511) **29** Jaja, **39** Transport żywności.

(111) **357315** (220) 2022 05 19 (210) 543198  
(151) 2022 09 28 (441) 2022 06 13  
(732) FARMAK INTERNATIONAL SPÓŁKA Z OGRANICZONĄ  
ODPOWIEDZIALNOŚCIĄ, Warszawa (PL)  
(540) (znak słowny)  
(540) DIAHIT  
(510), (511) **5** Leki dla ludzi, Leki na receptę przeznaczone do leczenia objawów neuropatii cukrzycowej.

(111) **357316** (220) 2022 05 23 (210) 543312  
(151) 2022 09 28 (441) 2022 06 13  
(732) KOLAT RYSZARD FELIKS, Kłodzko (PL)  
(540) (znak słowny)

(540) HUTA SZKŁA BARBARA  
(510), (511) **11** Żyrandole, Abażury, Klosze do lamp [kominki] wykonane ze szkła, Kuliste klosze do lamp, Lampy (Obudowy do-), Osłony do lamp, **21** Butle szklane, Bańki szklane [pojemniki], Balony szklane [pojemniki], Figurki szklane, Fiolki szklane [pojemniki], Kryształ [wyroby szklane], Kryształowe wyroby szklane rżnięte ręcznie, Gąsiory szklane, Kubki szklane, Naczynia szklane do konserwowania żywności, Naczynia szklane do napojów, Ozdobne donice szklane, Ozdobne kule szklane, Ozdobne pudełka szklane, Ozdoby szklane, Patery szklane na owoce, Popiersia szklane, Rzeźby szklane, Słoiki, dzbanki szklane, Stoje szklane, Świeczniki szklane, Szklane filiżanki, szklanki, kieliszki, Słoje szklane do konserwowania żywności, Szklane karafki, Szklane korki do butelek, Szklane naczynia do picia, Szklane popiersia, Szklaneczki [naczynia do picia], Wyroby szklane, Wyroby szklane dla gospodarstwa domowego, **35** Organizowanie imprez, wystaw, targów i pokazów do celów handlowych, promocyjnych i reklamowych, **41** Organizowanie i prowadzenie konkursów [edukacyjnych lub rozrywkowych], Organizowanie i prowadzenie warsztatów [szkolenie], Kształcenie praktyczne [pokazy].

(111) **357317** (220) 2022 04 12 (210) 541945  
(151) 2022 09 19 (441) 2022 05 30  
(732) ŚWIERCZYŃSKI JAROSŁAW, Rzgów (PL)  
(540) (znak słowno-graficzny)  
(540) Strefa Biznesu RZGÓW  
(540)



Strefa Biznesu  
**RZGÓW**

(591) niebieski, jasnoszary, ciemnoszary  
(531) 10.03.10, 10.03.12, 26.11.09, 26.11.13, 27.05.01, 29.01.13  
(510), (511) **35** Organizowanie imprez, wystaw, targów i pokazów do celów handlowych, promocyjnych i reklamowych, **36** Administrowanie nieruchomościami, Pobieranie czynszu, Skomputeryzowane usługi informacyjne dotyczące nieruchomości, Timesharing nieruchomości, Udzielanie informacji dotyczących nieruchomości, Usługi agencji w zakresie komercyjnych nieruchomości, Usługi w zakresie zakwaterowań, Usługi w zakresie zarządzania nieruchomościami, Usługi zarządzania nieruchomościami w systemie timesharingu, Usługi zarządzania nieruchomościami związane z lokalami biurowymi, Usługi zarządzania nieruchomościami związane z pomieszczeniami przemysłowymi, Usługi zarządzania nieruchomościami związane z centrami handlowymi, Usługi zarządzania nieruchomościami związane z lokalami do handlu detalicznego, Usługi zarządzania nieruchomościami w zakresie budynków handlowych, Usługi zarządzania nieruchomościami w zakresie kompleksów budynków, Usługi związane z majątkiem nieruchomym, Usługi związane ze współwłasnością nieruchomości, Wynajem sal wystawowych.

(111) **357318** (220) 2022 04 15 (210) 542103  
(151) 2022 09 20 (441) 2022 06 06  
(732) ITAXI.PL SPÓŁKA AKCYJNA, Warszawa (PL)  
(540) (znak słowno-graficzny)  
(540) iPaczka Same Day Delivery

(540)

**iPaczka**  
Same Day Delivery

(591) biały, czarny, pomarańczowy

(531) 27.05.05, 26.04.04, 29.01.13

(510), (511) **39** Dostawa towarów, fracht [przewóz towarów], dostarczanie przesyłek, logistyka transportu, informacja o transporcie, pośrednictwo frachtowe, przenoszenie, przewóz bagaży, przewożenie, rezerwacja miejsc na podróż, rezerwacja transportu, transport, transport pasażerski, transport bagaży, usługi car-sharingu, usługi kierowców, usługi kurierskie [wiadomości lub towary], usługi taksówek, usługi przewozu, usługi w zakresie carpoolingu, usługi transportu samochodami silnikowymi, wynajem samochodów, świadczenie usług w zakresie zamawiania taksówek za pomocą aplikacji mobilnych, organizacja transportu osobowego na rzecz osób trzecich za pośrednictwem aplikacji.

(111) **357319** (220) 2022 05 16 (210) 543081

(151) 2022 09 20 (441) 2022 06 06

(732) ŚWIĘTOKRZYSKIE KOPALNIE SUROWCÓW MINERALNYCH  
SPÓŁKA Z OGRANICZONĄ ODPOWIEDZIALNOŚCIĄ, Kielce (PL)

(540) (znak słowno-graficzny)

(540) INDUSTRIA

(540)

**INDUSTRIA**

(591) zielony

(531) 27.05.01, 29.01.03

(510), (511) **1** Środki chemiczne, surowce mineralne przeznaczone dla przemysłu i rolnictwa, dolomit, dolomit do celów przemysłowych, dolomit specjalny do wytwarzania wypełniaczy dla przemysłu chemicznego i materiałów budowlanych, mączki dolomitowe i serycytowe dla przemysłu szklarskiego chemicznego i materiałów budowlanych, preparaty do uzdatniania wody, nawozy dla rolnictwa, nawozy użyźniające glebę: nawozy azotowe, nawozy wapniowo-magnezowe, węglanowe (tzw. wapno nawozowe dolomitowe) do odkwaszania gleb i wzbogacania ich w magnez, nawóz wapniowy (cyjanamid), Środki do konserwacji cementu z wyjątkiem farb i olejów, spoiwa do betonu, **4** Energia elektryczna wytwarzana z energii słonecznej, energia elektryczna wytwarzana z energii wiatru, energia elektryczna ze źródeł odnawialnych, paliwa gazowe, paliwa płynne, paliwa samochodowe, **19** Budowlane materiały niemetalowe, niemetalowe elementy budowlane, bloki kamienne, beton towarowy, masa betonowa prefabrykowana, zaprawy budowlane, grys, kamień skała glina i minerały, piece hutnicze (cement do budowy-), **35** Usługi sprzedaży hurtowej w związku z paliwami, usługi sprzedaży detalicznej w związku z paliwami, **37** Wydobywanie surowców naturalnych, kopalnictwo materiałów, górnicze roboty wydobywcze surowców mineralnych, usługi eksploatacji kamieniołomów, wynajmowanie maszyn i urządzeń budowlanych, wynajmowanie sprzętu budowlanego i burzącego z obsługa operatorską, usługi budowlane konstrukcyjne rozbiórkowe i wyburzeniowe, usługi tankowania paliwa do pojazdów, tankowanie pojazdów sprężonym wodorem, roboty wydobywcze [górnictwo], **39** Transport, usługi informacji doradztwa i rezerwacji w zakresie transportu, usługi przewozu, usługi wynajmu związane z transportem i magazynowaniem, pakowanie i składowanie towarów, czarterowanie pojazdów do transportu, logistyka transportu, organizowanie transportu, przewożenie i dostarczanie towarów, transport drogowy, transport kolejowy, transport lądowy, transport i dostawy towarów, transport samochodowy, usługi pośrednictwa transportowego, usługi transportu samochodami silnikowymi, usługi tranzytowe, usługi w zakresie transportu samochodami ciężarowymi, magazynowanie paliw gazowych.

(111) **357320** (220) 2022 05 16 (210) 543085

(151) 2022 09 20 (441) 2022 06 06

(732) ŚWIĘTOKRZYSKIE KOPALNIE SUROWCÓW MINERALNYCH  
SPÓŁKA Z OGRANICZONĄ ODPOWIEDZIALNOŚCIĄ, Kielce (PL)

(540) (znak słowno-graficzny)

(540) INDUSTRIA Świętokrzyska Grupa Przemysłowa

(540)

**INDUSTRIA**

Świętokrzyska Grupa Przemysłowa

(591) zielony, szary

(531) 27.05.01, 29.01.12

(510), (511) **1** Środki chemiczne, surowce mineralne przeznaczone dla przemysłu i rolnictwa, dolomit, dolomit do celów przemysłowych, dolomit specjalny do wytwarzania wypełniaczy dla przemysłu chemicznego i materiałów budowlanych, mączki dolomitowe i serycytowe dla przemysłu szklarskiego chemicznego i materiałów budowlanych, preparaty do uzdatniania wody, nawozy dla rolnictwa, nawozy użyźniające glebę: nawozy azotowe, nawozy wapniowo-magnezowe, węglanowe (tzw. wapno nawozowe dolomitowe) do odkwaszania gleb i wzbogacania ich w magnez, nawóz wapniowy (cyjanamid), Środki do konserwacji cementu z wyjątkiem farb i olejów, spoiwa do betonu, **4** Energia elektryczna wytwarzana z energii słonecznej, energia elektryczna wytwarzana z energii wiatru, energia elektryczna ze źródeł odnawialnych, paliwa gazowe, paliwa płynne, paliwa samochodowe, **19** Budowlane materiały niemetalowe, niemetalowe elementy budowlane, bloki kamienne, beton towarowy, masa betonowa prefabrykowana, zaprawy budowlane, grys, kamień skała glina i minerały, piece hutnicze (cement do budowy-), **35** Usługi sprzedaży hurtowej w związku z paliwami, usługi sprzedaży detalicznej w związku z paliwami, **37** Wydobywanie surowców naturalnych, kopalnictwo materiałów, górnicze roboty wydobywcze surowców mineralnych, usługi eksploatacji kamieniołomów, wynajmowanie maszyn i urządzeń budowlanych, wynajmowanie sprzętu budowlanego i burzącego z obsługa operatorską, usługi budowlane konstrukcyjne rozbiórkowe i wyburzeniowe, usługi tankowania paliwa do pojazdów, tankowanie pojazdów sprężonym wodorem, roboty wydobywcze [górnictwo], **39** Transport, usługi informacji doradztwa i rezerwacji w zakresie transportu, usługi przewozu, usługi wynajmu związane z transportem i magazynowaniem, pakowanie i składowanie towarów, czarterowanie pojazdów do transportu, logistyka transportu, organizowanie transportu, przewożenie i dostarczanie towarów, transport drogowy, transport kolejowy, transport lądowy, transport i dostawy towarów, transport samochodowy, usługi pośrednictwa transportowego, usługi transportu samochodami silnikowymi, usługi tranzytowe, usługi w zakresie transportu samochodami ciężarowymi, magazynowanie paliw gazowych.

(111) **357321** (220) 2022 03 15 (210) 540963

(151) 2022 08 30 (441) 2022 05 02

(732) PRZEDSIĘBIORSTWO PRODUKCJI MAS BETONOWYCH  
BOSTA-BETON SPÓŁKA Z OGRANICZONĄ ODPOWIEDZIALNOŚCIĄ,  
Warszawa (PL)

(540) (znak słowny)

(540) Bosta Green Eco

(510), (511) **19** Beton.(111) **357322** (220) 2022 05 17 (210) 543112

(151) 2022 09 27 (441) 2022 06 13

(732) ŚWISŁOCKI JANUSZ JANTOM-DRUK WIELKOFORMATOWY,  
Białystok (PL)

(540) (znak słowno-graficzny)

(540) COVIPLEX

(540)

**COVIPLEX**

(591) ciemnoszary, czerwony

(531) 27.05.01, 29.01.12, 02.01.23, 26.01.01, 26.01.07

(510), (511) **10** Ochronne maski do sztucznego oddychania, Maski ochronne na nos do użytku medycznego, Maski ochronne na twarz do użytku medycznego, Ochronne maski do oddychania do użytku medycznego, Osłony ochronne na twarz do użytku medycznego, Maski ochronne do użytku przez pracowników medycznych, Maski ochronne na usta do użytku medycznego, Ochronne maski do oddychania wykonane z materiałów nietkanych do użytku medycznego, Osłony na twarz do użytku medycznego, Osłony na oczy do użytku medycznego, Przejrzyste osłony na twarz do użytku przez personel medyczny, Przyłbice ochronne do celów medycznych, **20** Osłony ochronne z tworzywa sztucznego do mocowania i stawiania na meblach, w tym na ladach i biurkach.

(111) **357323** (220) 2022 04 13 (210) 541949  
 (151) 2022 09 19 (441) 2022 06 06  
 (732) ALPHA VANTAGE SPÓŁKA AKCYJNA, Warszawa (PL)  
 (540) (znak słowny)

(540) Refspace

(510), (511) **9** Aplikacje mobilne, Oprogramowanie i programy komputerowe, Oprogramowanie i programy komputerowe udostępniane za pośrednictwem Internetu, Programy i oprogramowanie do mobilnych urządzeń komunikacyjnych, Oprogramowanie mobilne, Aplikacje mobilne do telefonów, Programy i oprogramowanie komputerowe do obsługi handlu, obsługi transakcji walutowych, transakcji finansowych, Oprogramowanie komputerowe w zakresie obsługi sklepów online, Aplikacje mobilne w zakresie obsługi sklepów online, Oprogramowanie do przetwarzania płatności elektronicznych dokonywanych na rzecz osób trzecich i przez osoby trzecie, Aplikacje mobilne do przetwarzania płatności elektronicznych dokonywanych na rzecz osób trzecich i przez osoby trzecie, Oprogramowanie do zbierania danych handlowych, Elektroniczne bazy danych, Elektroniczne bazy danych o klientach, Aplikacje mobilne wykorzystywane do usług sprzedaży/handlu, w tym do komunikacji z klientem, Aplikacje do obsługi klienta i udostępnianie aktualizowanych danych oraz dokumentów związanych z usługą sprzedaży, Oprogramowanie do komunikacji elektronicznej, w tym czatów, poczty elektronicznej i dyskusji, Oprogramowanie do porównywania cen, Aplikacje do porównywania cen, **35** Udostępnianie przestrzeni reklamowej on-line dla osób trzecich, Ogłoszenia drobne, Udostępnianie przestrzeni reklamowej on-line w zakresie ogłoszeń drobnych, Usługi reklamowe i promocyjne, Usługi w zakresie porównywania cen, Pomoc w prowadzeniu przedsiębiorstw handlowych polegająca na: udostępnianiu witryny internetowej w światowej sieci komputerowej, za pomocą której osoby trzecie mogą oferować i pobierać online materiały audio, video, filmy, treści generowane przez użytkowników, umieszczać, określać status oraz realizować zlecenia i zamówienia handlowe, zawierać umowy i dokonywać transakcji, Usługi handlu online w odniesieniu do licytacji elektronicznych oraz oceny online z tym związane, Dystrybucja materiałów reklamowych, Usługi w zakresie sprzedaży detalicznej, w tym za pośrednictwem sieci komputerowych i Internetu materiałów audio, video, filmów w dziedzinie edukacji, rozrywki, **42** Prowadzenie portalu do udostępniania wideo, to jest strony internetowej pozwalającej na tymczasowe użytkowanie oprogramowania (nie do pobrania), umożliwiającego użytkownikom strony internetowej przesyłanie wideo online w celu udostępniania innym osobom w celach rozrywkowych i edukacyjnych, Usługi oprogramowania jako usługi (SAAS) obejmujące oprogramowanie umożliwiające przesyłanie, przechwytywanie, publikowanie, pokazywanie, edytowanie, odtwarzanie, przesyłanie strumieniowe, przeglądanie, podgląd, wyświetlanie, oznaczanie, blogowanie, udostępnianie, zmienianie, dystrybucję, publikowanie i odtwarzanie mediów elektronicznych, treści multimedialnych, wideo, filmów, obrazów, tekstu, zdjęć, treści generowane przez użytkowników, treści audio i informacji za pośrednictwem Internetu i innych sieci komunikacyjnych, Umożliwianie tymczasowego użytkowania oprogramowania (nie do pobrania) do transmisji, przesyłania strumieniowego i pobierania muzyki, wideo i treści audiowizualnych, Udostępnianie czasowego korzystania z oprogramowania on-line (nie do pobierania) do celów komunikacji elektronicznej, w tym czatów, poczty elektronicznej i interaktywnej dyskusji.

(111) **357324** (220) 2022 04 27 (210) 542482  
 (151) 2022 09 28 (441) 2022 06 13

(732) FOODCARE SPÓŁKA Z OGRANICZONĄ ODPOWIEDZIALNOŚCIĄ, Zabierzów (PL)

(540) (znak słowno-graficzny)

(540) BLACK ENERGY KING OF THE NIGHT JAK NOC TO BLACK  
 (540)

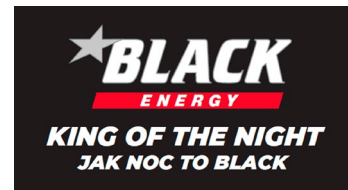

(591) szary, czarny, biały, czerwony

(531) 29.01.14, 27.05.01, 27.05.05, 27.05.10, 26.04.05, 26.04.18, 01.01.02, 01.01.10

(510), (511) **32** Napoje bezalkoholowe, Wody mineralne i gazowane, Preparaty do produkcji napojów, Soki owocowe, Soki warzywne, Ekstrakty owocowe, Nektary, Syropy owocowe do produkcji napojów, Napoje izotoniczne, Napoje energetyzujące, Lemoniada, Syropy do napojów, Pastylki i proszki do napojów, Aperitify bezalkoholowe, Piwo.

(111) **357325** (220) 2022 05 16 (210) 543062  
 (151) 2022 09 29 (441) 2022 06 13

(732) AUROVITAS PHARMA POLSKA SPÓŁKA Z OGRANICZONĄ ODPOWIEDZIALNOŚCIĄ, Warszawa (PL)

(540) (znak słowny)

(540) AUROBLOCK FAST

(510), (511) **5** Leki stosowane w objawowym leczeniu ostrej i przewlekłej biegunki, hamujące nasilony ruch jelit, zwiększające wchłanianie wody.

(111) **357326** (220) 2022 05 16 (210) 543065  
 (151) 2022 09 29 (441) 2022 06 13

(732) PELA COINS SPÓŁKA KOMANDYTOWO-AKCYJNA, Ostrowiec Świętokrzyski (PL)

(540) (znak słowno-graficzny)

(540) CARPATHIAN MINT

(540)



(591) biały, brązowy, granatowy, złoty

(531) 27.05.01, 29.01.14, 24.01.05, 24.01.09, 23.01.01, 03.01.02, 03.01.22, 03.01.26

(510), (511) **14** Kamienie szlachetne, perły, metale szlachetne i ich imitacje, Pudełka na biżuterię i pudełka na zegarki, Monety z metali szlachetnych, Monety niesłużące do płacenia, Monety do kolekcjonowania, Monety pamiątkowe, Monety, Metalowe żetony używane w komunikacji publicznej, Dzieła sztuki z metali szlachetnych, Dzieła sztuki wykonane ze srebra emaliowanego, Dzieła sztuki wykonane ze złota emaliowanego, Dzieła sztuki metalowe [metale szlachetne], Dzieła sztuki wykonane z metali szlachetnych, Dzieła sztuki wykonane z kamieni szlachetnych, Artykuły ozdobne [ozdóbki lub biżuteria] do użytku osobistego, Posągi i figurki wykonane z lub pokryte szlachetnymi i półszlachetnymi metalami lub kamieniami i ich imitacjami, Ozdoby wykonane z lub pokryte szlachetnymi i półszlachetnymi metalami lub kamieniami i ich imitacjami.

(111) **357327** (220) 2022 05 20 (210) 543258  
 (151) 2022 09 29 (441) 2022 06 13  
 (732) GÓRSKI ANDRZEJ, Białystok (PL)  
 (540) (znak słowno-graficzny)  
 (540) WATAHA ARMOR  
 (540)

**WATAHA  
ARMOR**

(531) 27.05.01, 23.03.10, 23.03.13, 23.03.15  
 (510), (511) **9** Urządzenia zabezpieczające, ochronne i sygnalizacyjne, Urządzenia zabezpieczające i ochronne [zapobiegające wypadkom lub zranieniom], Urządzenia zabezpieczające i ochronne stosowane w obiektach sportowych, Urządzenia zabezpieczające i ochronne stosowane na strzelnicach, Kamizelki kuloodporne, Rękawice ochronne, Okulary strzeleckie, Odzież ochronna, Urządzenia optyczne, wzmacniacze i korektory, Wzmacniacze optyczne, Celowniki optyczne do broni palnej, Urządzenia nawigacyjne, naprowadzające, lokalizacyjne, do namierzania celu i kartograficzne, Celowniki laserowe do broni palnej, **13** Broń i amunicja, Pojemniki, kabury, magazynki i naboje do broni i amunicji, Broń palna, Amunicja do broni palnej, Magazynki do broni palnej, Tłumiki do broni palnej, Pasy nośne do broni palnej, Kabury do broni palnej, Futerały do broni palnej, Pokrowce do broni palnej, Przybory do czyszczenia broni palnej, **28** Sprzęt do uprawiania sportu i ćwiczeń fizycznych, Artykuły i sprzęt sportowy, Artykuły strzeleckie, Artykuły myśliwskie i wędkarskie, Sprzęt do treningów sportowych [strzelectwo], Ciężarki do treningów sportowych [strzelectwo], **41** Usługi edukacyjne, rozrywkowe i sportowe, Usługi edukacyjne i instruktażowe, Usługi klubów sportowych [strzelectwo], Szkolenia sportowe [strzelectwo], Szkolenia zawodników sportowych [strzelectwo], Szkolenia instruktorów sportowych [strzelectwo], Szkolenia sędziów sportowych [strzelectwo], Szkolenia z zakresu bezpiecznego posługiwania się bronią białą, Szkolenia z zakresu bezpiecznego posługiwania się bronią palną, Usługi klubów kolekcjonerskich [militarystyka], Udostępnianie obiektów muzealnych [wystawy], Usługi muzeów, Udostępnianie obiektów i sprzętu do treningu sportowego [strzelectwo], Udostępnianie obiektów i sprzętu na zawody sportowe [strzelectwo], Usługi strzelnic, Organizowanie zawodów sportowych [strzelectwo], Usługi edukacyjne w zakresie języków obcych, Usługi w zakresie szkolenia zawodowego, Szkolenia z zakresu obsługi programów komputerowych, Usługi szkoleniowe w zakresie logistyki, Usługi szkoleniowe w zakresie produkcji, Usługi szkoleniowe w zakresie transportu, Organizowanie i prowadzenie konferencji i seminariów, Usługi edukacyjne, rozrywkowe i sportowe, Usługi sportowe i w zakresie fitnessu, Usługi siłowni, Usługi klubów fitness, Usługi klubów sportowych [sporty walki], Usługi treningowe w zakresie ćwiczeń fizycznych i sportów walki, Usługi szkoleniowe w zakresie ćwiczeń fizycznych i sportów walki, Usługi instruktażowe w zakresie ćwiczeń fizycznych i sportów walki, Organizowanie, przygotowywanie i prowadzenie walk [sporty walki], Usługi szkoleniowe w zakresie strzelectwa, **45** Usługi prawne, Doradztwo prawne w zakresie pozwoleń na broń palną, Doradztwo prawne w zakresie zakładania strzelnic, Doradztwo prawne w zakresie zakładania klubów sportowych [strzelectwo], Doradztwo prawne w zakresie zakładania klubów kolekcjonerskich [militarystyka], Doradztwo prawne w zakresie zakładania fundacji, Doradztwo prawne w zakresie zakładania stowarzyszeń, Usługi w zakresie zapewniania bezpieczeństwa i ochrony osób i mienia, Usługi w zakresie ochrony fizycznej osób i mienia, Usługi w zakresie ochrony fizycznej obiektów, Usługi w zakresie ochrony imprez masowych, Usługi w zakresie ochrony osób fizycznych, Usługi w zakresie konwojowania, Usługi w zakresie patrolowania.

(111) **357328** (220) 2022 05 16 (210) 543054  
 (151) 2022 09 27 (441) 2022 06 13  
 (732) WYBOROWA SPÓŁKA AKCYJNA, Poznań (PL)  
 (540) (znak słowny)  
 (540) WYBOROWA PARTY  
 (510), (511) **33** Napoje alkoholowe z wyjątkiem piwa.

(111) **357329** (220) 2022 03 14 (210) 540914  
 (151) 2022 09 23 (441) 2022 06 06  
 (732) ADAMED PHARMA SPÓŁKA AKCYJNA, Pieńków (PL)  
 (540) (znak słowny)  
 (540) VIATNER  
 (510), (511) **5** Preparaty i substancje farmaceutyczne, medyczne i lecznicze do stosowania u ludzi, Witaminy i preparaty witaminowe do stosowania u ludzi.

(111) **357330** (220) 2022 03 14 (210) 540919  
 (151) 2022 09 23 (441) 2022 06 06  
 (732) ADAMED PHARMA SPÓŁKA AKCYJNA, Pieńków (PL)  
 (540) (znak słowny)  
 (540) INVITAXON  
 (510), (511) **5** Preparaty i substancje farmaceutyczne, medyczne i lecznicze do stosowania u ludzi, Witaminy i preparaty witaminowe do stosowania u ludzi.

(111) **357331** (220) 2022 03 14 (210) 540921  
 (151) 2022 09 23 (441) 2022 06 06  
 (732) ADAMED PHARMA SPÓŁKA AKCYJNA, Pieńków (PL)  
 (540) (znak słowny)  
 (540) REXAR  
 (510), (511) **5** Preparaty i substancje farmaceutyczne, medyczne i lecznicze do stosowania u ludzi, Witaminy i preparaty witaminowe do stosowania u ludzi.

(111) **357332** (220) 2022 05 02 (210) 542660  
 (151) 2022 09 20 (441) 2022 06 06  
 (732) BAŁDYGA JÓZEF ZAKŁAD PRZETWÓRSTWA MIĘSNEGO JBB IMPORT-EKSPORT, Łyse (PL)  
 (540) (znak słowny)  
 (540) JBB BAŁDYGA ŁYSECKIE

(510), (511) **5** Dietetyczna żywność do celów leczniczych, Dodatki odżywcze do celów leczniczych, Tłuszcze zwierzęce do celów leczniczych lub farmaceutycznych, pokarm dla niemowląt, **29** Bekon, Chrupki na bazie mięsa, Drób, Dzikizna, Ekstrakty mięsne, Flaki, Galarety mięsne, Kaszanka, Kiełbaski w cieście, Kiełbasy, Konserwy mięsne, Krokietki spożywcze, Krwawa kiszka, Mięso, Mięso konserwowane, Mięso solone, Pasty zawierające tłuszcz do kanapek, Produkty gotowe na bazie mięsa, Raki nieżywe, Smalec, Szyńka, Tłuszcze jadalne, Wątroba, Wędliny, Produkty gotowe na bazie wędlin, Wieprzowina, Wyroby gotowe na bazie drobiu, Zwierzęcy szpik kostny jadalny, **35** Badania opinii publicznej, Badanie rynku, Doradztwo specjalistyczne w sprawach działalności gospodarczej, Ekspertyzy w działalności gospodarczej, Sondaże, Organizowanie wystaw lub targów w celach handlowych lub reklamowych, Pokazy towarów, Promocja sprzedaży stosowana dla osób trzecich, Zaopatrzenie osób trzecich stosowane jako zakupy i sprzedaż produktów dla innych przedsiębiorstw, Usługi umożliwiające odbiorcom dogodny wybór i zakup towarów w hurtowni, sklepach, przez internet z: dietetyczną żywnością do celów leczniczych, dodatkami odżywczymi do celów leczniczych lub farmaceutycznych, pokarmem dla niemowląt, towarami branży mięsnej: bekon, Chrupki na bazie mięsa, Drób, Dzikizna, Ekstrakty mięsne, Flaki, Galarety mięsne, Kaszanka, Kiełbaski w cieście, Kiełbasy, Konserwy mięsne, Krokietki spożywcze, Krwawa kiszka, Mięso, Mięso konserwowane, Mięso solone, Pasty zawierające tłuszcz do kanapek, Produkty gotowe na bazie mięsa, Produkty gotowe na bazie wędlin, Przetwory z mięsa włączając wyroby z drobiu i królików, Konserwy mięsne, Podroby mięsne i z krwi, Produkty mięsopodobne, Produkty z branz: spożywczej, Odzieżowej, Obuwniczej, Raki nieżywe, Smalec, Sosy mięsne, Szyńka, Tłuszcze jadalne, Wątroba, Wędliny, Wieprzowina, Wyroby gotowe na bazie drobiu, Zwierzęcy szpik kostny jadalny.

(111) **357333** (220) 2022 05 10 (210) 542889  
 (151) 2022 09 22 (441) 2022 06 06  
 (732) JANISZEK-SOŁŚNIA MONIKA 4 WIND, Dobrut (PL)  
 (540) (znak słowno-graficzny)  
 (540) MNICH GIELNIOWSKI PIWO PILZNER



(540)

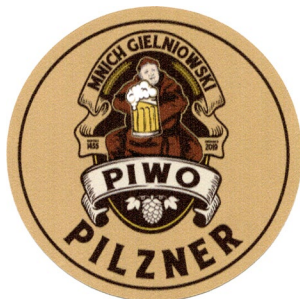

(591) biały, beżowy, brązowy, czarny, ciemnożółty, jasnobrązowy  
 (531) 02.01.03, 09.01.10, 25.01.15, 26.01.01, 26.01.03, 26.01.14, 05.11.15,  
 11.03.03, 08.07.01, 27.05.01, 29.01.15  
 (510), (511) **32** Piwo.

(111) **357334** (220) 2022 05 11 (210) 542948  
 (151) 2022 09 20 (441) 2022 06 06  
 (732) SONAROL SPÓŁKA JAWNA NAJDA, Jedwabne (PL)  
 (540) (znak słowno-graficzny)  
 (540) MODERNTHERM  
 (540)



(591) niebieski, biały  
 (531) 26.04.02, 26.04.05, 27.05.01, 29.01.12  
 (510), (511) **7** Belarki, Bębny jako części maszyn, Brony, Brzeszczoty pił jako części maszyn, Cylindry do maszyn, Czopy jako części maszyn, Czyszczalnie złożone do ziaren, Dłuta do maszyn, Dmuchawy jako maszyny, Dmuchawy do sprężania, zasysania i transportu ziarna, Dojarki, Dojarki mechaniczne, Drażki jako części maszyn, Maszyny do obróbki drewna, Elewatory rolnicze, Formy jako części maszyn, Frezarki, Giętarki, Gładziarki, Maszyny do gwintowania, Hydrauliczne silniki, Instalacje do mycia pojazdów, maszynowe kolektory do zbierania kamienia kotłowego, Koła zębate, Kołowroty, Kondensatory pary, Kopaczki, Koparki, Korby jako części maszyn, Kosiarki, Krążki jako części maszyn, Kubki udojowe do dojarek, kultywatory, Lemiesz do pługów, Łuskarci ziarna, Łożyska jako części maszyn, Maselnice, Maszyny rolnicze, Mieszalniki, Maszynki do mięsa, Młynki domowe, Maszyny do pielienia, Maszyny do ubijania, Narzędzia, Narzędzia rolnicze, Osłony do maszyn, Maszyny do pielienia, Maszyny do uprawiania ziemi do użytku rolniczego, Pługi, Mechaniczne podajniki paszy dla zwierząt, Podgrzewacze wody, Podnośniki, Poidła dla zwierząt zawarte w tej klasie, Młotki jako części maszyn, Noże jako części maszyn, Obudowy jako części maszyn, Przesiewacze, Separatory, Separatory para-olej, Sieczkarnie, Siewniki, Sita, Suszarki jako wirówki, Szatkownice, Maszyny do obróbki tytoniu, Wialnie, Wirówki jako maszyny, Wirówki do mleka, Wymienniki ciepła, Zgrabiarki, Urządzenia elektromechaniczne do produkcji żywności, Regulatory jako części maszyn, Szpule jako części maszyn, Tłoki jako części maszyn, Zawory jako części maszyn, Zgrabiarki, Żniwiarki, Snopowiązałki, Maszyny budowlane, Narzędzia budowlane, Maszyny do mleczarstwa, Maszyny do budowy dróg, Maszyny do mieszania, Maszyny do przetwarzania tworzyw sztucznych, Maszyny do robót ziemnych, Maszyny do strzyżenia sierści u zwierząt, Maszyny kruszące, Maszyny ssące do celów przemysłowych, **19** Altany stosowane jako konstrukcje, Balustrady, Baraki, Baseny kąpielowe stosowane jako konstrukcje, Belki niemetalowe, Boazerie, Bramy niemetalowe, Budki targowe, Budynki niemetalowe przenośne, Chlewy, Dachówka niemetalowa, Drzwi niemetalowe, Forniry, Futryny niemetalowe, Gonty, Gzymsy niemetalowe, Kabinę kąpielowe niemetalowe, Kabinę telefoniczne niemetalowe, Kamieniarskie wyroby, Karton budowlany, Kątowniki niemetalowe, Kesony do prac konstrukcyjnych pod wodą, Klepki bednarskie, Klepki drewniane, Kominowe trzony niemetalowe, Konstrukcyjne elementy niemetalowe dla budownictwa, Kostki niemetalowe, Kraty niemetalowe, Krokwie dachowe, Kształowniki niemetalowe, Kurniki niemetalowe, Listwy niemetalowe stosowane w budownictwie, Lufciki, Łaty drewniane, Marmur, Mozaiki dla budownictwa, Materiały budowlane niemetalowe, Nadproża niemetalowe, Obróbki budowlane niemetalowe, Obudowy kominów, Odrzwia niemetalowe, Ogrodzenia niemetalowe, Ogrody zimowe jako

konstrukcje budowlane zawarte w tej klasie, Okiennice niemetalowe, Okna niemetalowe, Okucia drzwi niemetalowe, Oliwin dla budownictwa, Osprzęt drzewiowy, Pak, Palisady niemetalowe, Papa, Papier budowlany, Parkiety, Piasek dla budownictwa, Piasek srebrny, Piaskowiec budowlany, Płyty, Płytki niemetalowe stosowane w budownictwie, Podkłady kolejowe niemetalowe, Podłogi niemetalowe, Podpory niemetalowe, Podwaliny niemetalowe, Pokrycia dachów stosowane jako niemetalowe, Pokrycia ścian niemetalowe, Pokrywy włazów niemetalowe, Powłoki stosowane jako materiały budowlane, Profile niemetalowe dla budownictwa, Progi niemetalowe, Prowadnice do drzwi lub okien niemetalowe, Przegrody niemetalowe, Ramy do okien niemetalowe, Przewody niemetalowe do instalacji wentylacyjnej i klimatyzacyjnej, Ramy do okien niemetalowe, Rolety wewnętrzne i zewnętrzne niemetalowe, Urządzenia do parkowania rowerów niemetalowe, Rozporki niemetalowe, Rusztowania niemetalowe, Schody niemetalowe, Sklejka, Słupy niemetalowe, Spoiwa do murów, Stajnie, Stemple podporowe, Stopnie schodów niemetalowe, Stropy niemetalowe, Sufity niemetalowe, Szko konstrukcyjne, Szko płaskie walcowane stosowane jako okienne dla budownictwa, Szko zbrojone, Ścianki szczelne niemetalowe, Trampoliny niemetalowe, Trzcina dla budownictwa, Witryny niemetalowe, Wykładziny niemetalowe, Wyroby ze styropianu stosowane w budownictwie, Wyroby z polistyrenu stosowane w budownictwie, Wyroby ze styrenu stosowane w budownictwie, Zbiorniki murowane, Zbrojenie dla budownictwa niemetalowe, Znaki drogowe nieświejące i niemechaniczne niemetalowe, Żaluzje niemetalowe, Żużel stosowany jako materiał budowlany, Żwir, **35** Badanie rynku, Doradztwo specjalistyczne w sprawach działalności gospodarczej, Ekspertyzy w działalności gospodarczej, Opinie, Organizowanie wystaw lub targów w celach handlowych lub reklamowych, Pokazy towarów, Promocja sprzedaży stosowana dla osób trzecich, Zaopatrzenie osób trzecich stosowane jako zakupy i sprzedaż produktów dla innych przedsiębiorstw poprzez Internet z zakresu: budownictwa i dla budownictwa, leśnictwa, nasienictwa, ogrodnictwa, rolnictwa, szkółkarstwa, Usługi handlowe w zakresie półproduktów pochodzenia rolniczego, Zgrupowanie na rzecz osób trzecich towarów pozwalające nabywcy je oglądać i kupować poprzez katalogi, w sklepach i hurtowniach z: wyrobami budowlanymi, samochodowymi, materiałami z tworzyw sztucznych, artykułami ogrodniczymi, nasionami, sadzonkami, materiałem szkółkarskim, środkami chemicznymi dla ogrodnictwa, narzędzi i sprzętu dla: leśnictwa, rolnictwa i ogrodnictwa, ze sprzętem i wyrobami: do użytku spożywczego, z przeznaczeniem dla rolnictwa, maszyn i urządzeń rolniczych oraz części do tych maszyn i urządzeń, Usługi handlowe w zakresie obrotu owoców rolnych i żywych zwierząt, a w szczególności: belarki, bębny jako części maszyn, bronie, brzeszczoty pił jako części maszyn, cylindry do maszyn, czopy jako części maszyn, czyszczalnie złożone do ziaren, dłuta do maszyn, dmuchawy jako maszyny, dmuchawy do sprężania, zasysania i transportu ziarna, dojarki, dojarki mechaniczne, drażki jako części maszyn, maszyny do obróbki drewna, elewatory rolnicze, formy jako części maszyn, frezarki, giętarki, gładziarki, maszyny do gwintowania, hydrauliczne silniki, instalacje do mycia pojazdów, maszynowe kolektory do zbierania kamienia kotłowego, koła zębate, kołowroty, kondensatory pary, kopaczki, koparki, korby jako części maszyn, kosiarki, krążki jako części maszyn, kubki udojowe do dojarek, kultywatory, lemiesz do pługów, łuskarci ziarna, łożyska jako części maszyn, maselnice, maszyny rolnicze, mieszalniki, maszynki do mięsa, młynki domowe, maszyny do pielienia, maszyny do ubijania, narzędzia, narzędzia rolnicze, osłony do maszyn, maszyny do pielienia, maszyny do uprawiania ziemi do użytku rolniczego, pługi, mechaniczne podajniki paszy dla zwierząt, podgrzewacze wody, podnośniki, poidła dla zwierząt zawarte w tej klasie, młotki jako części maszyn, noże jako części maszyn, obudowy jako części maszyn, przesiewacze, separatory, separatory para-olej, sieczkarnie, siewniki, sita, suszarki jako wirówki, szatkownice, maszyny do obróbki tytoniu, wialnie, wirówki jako maszyny, wirówki do mleka, wymienniki ciepła, zgrabiarki, urządzenia elektromechaniczne do produkcji żywności, regulatory jako części maszyn, szpule jako części maszyn, tłoki jako części maszyn, zawory jako części maszyn, zgrabiarki, żniwiarki, snopowiązałki, maszyny budowlane, narzędzia budowlane, maszyny do mleczarstwa, maszyny do budowy dróg, maszyny do mieszania, maszyny do przetwarzania tworzyw sztucznych, maszyny do robót ziemnych, maszyny do strzyżenia sierści u zwierząt, maszyny kruszące, maszyny ssące do celów przemysłowych, altany stosowane jako konstrukcje, balustrady, baraki, baseny kąpielowe stosowane jako 35 konstrukcje, belki niemetalowe, boazerie, bramy niemetalowe, budki targowe, budynki niemetalowe przenośne, chlewy, dachówka niemetalowa, drzwi niemetalowe, forniry, futryny niemetalowe, gonty, gzymsy niemetalowe, kabi-

ny kąpielowe niemetalowe, kabiny telefoniczne niemetalowe, kamieniarskie wyroby, karton budowlany, kątowniki niemetalowe, kesony do prac konstrukcyjnych pod wodą, klepki bednarskie, klepki drewniane, kominowe trzony niemetalowe, konstrukcyjne elementy niemetalowe dla budownictwa, kostki niemetalowe, kraty niemetalowe, krokwie dachowe, kształtowniki niemetalowe, kurniki niemetalowe, listwy niemetalowe stosowane w budownictwie, lufki,łaty drewniane, marmur, mozaiki dla budownictwa, materiały budowlane niemetalowe, nadproża niemetalowe, obróbki budowlane niemetalowe, obudowy kominów, odrzwia niemetalowe, ogrodzenia niemetalowe, ogrody zimowe jak o konstrukcje budowlane zawarte w tej klasie, okiennice niemetalowe, okna niemetalowe, okucia drzwi niemetalowe, oliwin dla budownictwa, osprzęt drzwiowy, pak, palisady niemetalowe, papa, papier budowlany, parkiety, piasek dla budownictwa, piasek srebrny, piaskowiec budowlany, płyty, płytki niemetalowe stosowane w budownictwie, podkłady kolejowe niemetalowe, podłogi niemetalowe, podpory niemetalowe, podwaliny niemetalowe, pokrycia dachów stosowane jako niemetalowe, pokrycia ścian niemetalowe, pokrywy wazów niemetalowe, powłoki stosowane jako materiały budowlane, profile niemetalowe dla budownictwa, progi niemetalowe, prowadnice do drzwi lub okien niemetalowe, przegrody niemetalowe, ramy do okien niemetalowe, przewody niemetalowe do instalacji wentylacyjnej i klimatyzacyjnej, ramy do okien niemetalowe, rolety wewnętrzne i zewnętrzne niemetalowe, urządzenia do parkowania rowerów niemetalowe, rozporoki niemetalowe, rusztowania niemetalowe, schody niemetalowe, sklejka, słupy niemetalowe, spoiwa do murów, stajnie, stemple podporowe, stopnie schodów niemetalowe, stropy niemetalowe, sufity niemetalowe, szkło konstrukcyjne, szkło płaskie walcowane stosowane jako okienne dla budownictwa, szkło zbrojone, ścianki szczelne niemetalowe, trampoliny niemetalowe, trzcina dla budownictwa, witryny niemetalowe, wykładziny niemetalowe, wyroby ze styropianu stosowane w budownictwie, wyroby z polistyrenu stosowane w budownictwie, wyroby ze styrenu stosowane w budownictwie, zbiorniki murowane, zbrojenie dla budownictwa niemetalowe, znaki drogowe nieświecące i niemechaniczne niemetalowe, żaluzje niemetalowe, żużel stosowany jako materiał budowlany, żwir.

(111) **357335** (220) 2022 04 12 (210) 541906  
 (151) 2022 09 30 (441) 2022 05 23  
 (732) NIEPUBLICZNY ZAKŁAD OPIEKI ZDROWOTNEJ  
 VILLA NOVA DENTAL CLINIC KIWORKOWA SPÓŁKA PARTNERSKA  
 LEKARZY STOMATOLOGÓW, Warszawa (PL)  
 (540) (znak słowno-graficzny)  
 (540) VILLA NOVA DENTAL CLINIC  
 (540)

VILLA NOVA  
 DENTAL CLINIC

(531) 26.04.02, 26.04.22, 27.05.01, 27.05.04, 27.05.17  
 (510), (511) **41** Organizowanie i prowadzenie warsztatów [szkolenie], Przekazywanie know-how [szkolenia], Publikowanie książek, **44** Usługi dentystyczne.

(111) **357336** (220) 2022 05 05 (210) 542733  
 (151) 2022 09 16 (441) 2022 05 30  
 (732) ARENDARCZYK AGNIESZKA REVITA  
 GABINET DIETETYKI KLINICZNEJ, Bielany Wrocławskie (PL)  
 (540) (znak słowno-graficzny)  
 (540) REVITA  
 (540)

 **REVITA**

(591) czerwony, czarny  
 (531) 29.01.12, 26.04.01, 26.04.10, 26.04.11  
 (510), (511) **44** Usługi w zakresie leczenia medycznego, Usługi poradnictwa medycznego, Zapewnianie leczenia medycznego, Usługi

pomocy medycznej, Usługi medyczne w zakresie oceny stanu zdrowia, Usługi medyczne w zakresie leczenia chorób ciała ludzkiego, Usługi analiz medycznych do celów diagnostycznych i leczniczych świadczone przez laboratoria medyczne, Usługi doradztwa dietetycznego [medyczne], Usługi doradcze w zakresie opieki zdrowotnej [medyczne], Usługi informacji medycznej świadczone za pośrednictwem Internetu, Usługi informacji medycznej, Usługi klinik zdrowia [medyczne], Usługi w zakresie higieny i pielęgnacji urody ludzi, Usługi w zakresie higieny i pielęgnacji urody, Konsultacje medyczne, Doradztwo medyczne w zakresie redukcji masy ciała, Kliniki medyczne, Poradnictwo medyczne, Świadczenie pomocy medycznej, Fizjoterapia, Usługi fizjoterapii, Usługi elektroterapii dla fizjoterapii, Zabiegi pielęgnacji urody, Usługi w zakresie pielęgnacji twarzy, Usługi medyczne w zakresie pielęgniarstwa, Usługi kosmetycznej pielęgnacji ciała.

(111) **357337** (220) 2022 03 22 (210) 541310  
 (151) 2022 09 20 (441) 2022 06 06  
 (732) EUROCASH SPÓŁKA AKCYJNA, Komorniki (PL)  
 (540) (znak słowno-graficzny)  
 (540) Ogniem i Pieprzem  
 (540)



(591) czerwony, czarny, biały  
 (531) 01.15.05, 11.01.99, 27.05.01, 29.01.13  
 (510), (511) **29** Burgery, Burgery warzywne, Hamburgery, Drób, Drób pieczony, Frytki, Gotowe dania z mięsa, Gotowe produkty z warzyw, Kanapki z parówką [hot dog], Kielbaski do hotdogów, Kaszanka, Gotowe posiłki zawierające [głównie] kurczaka, Gotowe posiłki z mięsa [mięso jako główny składnik], Gotowe posiłki składające się głównie z owoców morza, Gotowe posiłki składające się głównie z ryb, Gotowe posiłki na bazie warzyw, Kielbasy, Frankfurterki, Krokiety, Kukurydza, Krążki z cebuli, Mięso i wyroby mięsne, Nadziewane ziemniaki, Paluszki serowe, Pierogi, Przekąski na bazie ziemniaków, Przekąski na bazie warzyw, Szaszłyki, Warzywa grillowane, Zapiekanki [żywność], Ziemniaki, przetworzone, Zupy i wywary, ekstrakty mięsne, Gotowe posiłki, żywność preparowana i przekąski słone, **43** Przygotowywanie i zapatrywanie w żywność i napoje do bezpośredniego spożycia, Usługi w zakresie jedzenia na wynos, serwowanie jedzenia i napojów.

(111) **357338** (220) 2022 04 07 (210) 541773  
 (151) 2022 09 27 (441) 2022 06 13  
 (732) STOWARZYSZENIE LOKALNA GRUPA DZIAŁANIA ZIEMI  
 CZŁUCHOWSKIEJ, Debrzno (PL)  
 (540) (znak słowno-graficzny)  
 (540) KOMTURIA NATURY  
 (540)



**KOMTURIA  
 NATURY**

(591) biały, czerwony, szary, niebieski, zielony, pomarańczowy, żółty, czarny  
 (531) 02.01.02, 02.01.23, 26.13.25, 26.13.01, 26.11.02, 27.05.01, 29.01.15

(510), (511) **35** Analizy i badania rynku, Poszukiwania rynkowe, Badania rynku, marketingowe, opinii publicznej, Opinie-sondaże, Zarządzanie i doradztwo w działalności gospodarczej, Pomoc i doradztwo w zakresie organizowania, zarządzania i prowadzenia działalności gospodarczej, Usługi informacyjne dla konsumentów w zakresie wyboru nabywanych towarów, Doradztwo gospodarcze dotyczące sponsorowania, Public relations, Usługi rekrutacji personelu, designerów, artystów, twórców, Doradztwo dotyczące zatrudnienia, Doradztwo w sprawach zarządzania personelem, Konsultacje w zakresie organizacji i zarządzania działalnością gospodarczą w dziedzinie zarządzania personelem, Kierowanie uzdolnionych wolontariuszy do organizacji non-profit, Impresariat w działalności artystycznej, Usługi w zakresie PR (kształtowania wizerunku, identyfikacji) i usługi promocyjne, Organizowane targów i konferencji w celach handlowych lub reklamowych, Pokazy towarów, Usługi w zakresie organizowania wystaw oraz pokazów w celach handlowych, promocyjnych i reklamowych, Doradztwo ekonomiczne dla przemysłu i biznesu celem planowania, organizowania, monitorowania i nadzorowania projektów w różnych sektorach gospodarczych na rzecz jednego lub różnych przedsiębiorstw, Usługi lobbingu biznesowego, komercyjnego, Wyceny handlowe oraz działalności gospodarczej, Reklama, Wynajem oraz sprzedaż powierzchni reklamowej, również w Internecie, Badania poziomu obsługi klientów, Pośrednictwo w sprzedaży towarów/usług, Usługi pośrednictwa handlowego polegające na pośredniczeniu pomiędzy kupującym i sprzedającym, Pomoc w zawieraniu kontraktów handlowych, Usługi w zakresie promowania towarów i usług osób trzecich, Usługi w zakresie organizacji promocji sprzedaży, Usługi w zakresie rozpowszechniania i dystrybucji materiałów reklamowych, Usługi marketingowe, Analizy i raporty marketingowe, Usługi w zakresie informacji handlowej i informacji o działalności gospodarczej, Usługi w zakresie tworzenia komputerowych baz danych, Zarządzanie zbiorami informatycznymi, Pozyskiwanie, sortowanie i systematyzacja danych w bazach komputerowych, Usługi rachunkowo-księgowe, **41** Organizacja imprez sportowych, rekreacyjnych, rozrywkowych, Organizowanie i prowadzenie warsztatów, treningów, seminariów, sympozjów, zjazdów, kongresów, konferencji, podróży studyjnych i imprez rozrywkowych, Organizowanie i prowadzenie kursów, szkoleń edukacyjnych i rozrywkowych, Kształcenie ustawiczne, Usługi w zakresie edukacji i nauczania, Publikowanie, sprawozdawczość i pisanie tekstów, Produkcja nagrań audio i video oraz produkcja multimedialna i usługi fotograficzne, Montaż programów radiowych i telewizyjnych, Przygotowywanie tekstów do publikacji, Usługi w zakresie publikowania online, Usługi wydawnicze, Publikowanie książek i materiałów dydaktycznych, Nagrywanie materiałów dydaktycznych, Organizowanie wystaw związanych z kulturą, turystyką lub edukacją, Publikowanie tekstów innych niż reklamowe, Usługi trenerskie w zakresie pomocy i kierowania rozwojem umiejętności oraz kompetencji, Usługi w zakresie budowania zespołu, Doradztwo zawodowe i coaching [doradztwo szkoleniowe i edukacyjne], Coaching w zakresie życia osobistego, Kursy szkoleniowe w zakresie rozwoju osobistego, Treningi zdrowotne i treningi fitness, Nauczanie, trening i instruktaż sportowy, Usługi w zakresie treningu fizycznego, Usługi w zakresie treningu sprawności fizycznej, Produkcja i organizowanie festiwalu teatralnych, imprez rozrywkowych, artystycznych, edukacyjnych, sportowych lub rekreacyjnych, wystaw, występów, koncertów, imprez oraz pokazów związanych z kulturą lub edukacją, Organizowanie i prowadzenie konkursów, gier losowych i loterii, Organizowanie pokazów mody, konkursów piękności, Organizowanie przyjęć, zabaw i festynów, Usługi artystów, Usługi studiów nagrań, Usługi studiów filmowych, Produkcja i reprodukcja filmów i nagrań dźwiękowych oraz video, ich rozpowszechnianie, Postsynchronizacja, sporządzanie napisów, **42** Wzornictwo przemysłowe, stylizacja, Architektura, Usługi artystów-grafików, designerów, projektantów, Usługi związane z projektowaniem graficznym-sztuka, Badania techniczne oraz opracowywanie projektów technicznych, Prace badawczo-rozwojowe na rzecz osób trzecich, Projektowanie budynków, dekoracji wnętrz, opakowań, Doradztwo oraz projektowanie budowlane, Planowanie urbanistyczne, Ekspertyzy z zakresu inżynierii technicznej, w zakresie budownictwa, wyposażenia i architektury wnętrz, Badania w zakresie ochrony środowiska, Doradztwo w zakresie zużycia energii, Analizy przemysłowe i usługi badawcze, Usługi w zakresie dekoracji i projektowania wnętrz mieszkalnych, biur i pomieszczeń handlowo-usługowych, Usługi w zakresie projektowania architektonicznego

i budowlanego, Nadzór wykonawczy, Badania produktu, Certyfikacja (kontrola jakości), Administrowanie stronami komputerowymi, Wynajmowanie i udostępnianie zasobów serwerów komputerowych, Wynajem, leasing oraz aktualizacja komputerowego oprogramowania, Projektowanie, tworzenie, zarządzanie i utrzymywanie stron www, Wypożyczanie serwerów-hosting, Wynajem komputerów, komputerowych urządzeń peryferyjnych, oprogramowania komputerowego, Prowadzenie badań naukowych, Badania naukowe w dziedzinie medycyny społecznej, Udostępnianie informacji na temat badań medycznych, Projektowanie programów, systemów oraz narzędzi do zbierania, przetwarzania, przechowywania i przesyłania danych.

(111) **357339** (220) 2022 05 09 (210) 542807  
(151) 2022 09 27 (441) 2022 05 30  
(732) JOACHIMIĄK MICHAŁ, Józefów (PL)

(540) (znak słowny)

(540) Vege Rzeźnik

(510), (511) **29** Przetworzone owoce, grzyby, warzywa, orzechy i nasiona roślin strączkowych, Gotowe posiłki składające się głównie z substytutów mięsa, Potrawy gotowe składające się głównie z warzyw, Sałatki z roślin strączkowych, Przekąski na bazie warzyw, Przekąski na bazie warzyw strączkowych, Gotowe dania warzywne, Gotowe posiłki na bazie warzyw dla małych dzieci, Przekąski na bazie soi, Sałatki warzywne, Zupy.

(111) **357340** (220) 2022 05 16 (210) 543050  
(151) 2022 09 27 (441) 2022 06 13  
(732) ERDE JANUSZ DEMBIŃSKI SPÓŁKA KOMANDYTOWA,

Poznań (PL)

(540) (znak słowny)

(540) SHOPPO

(510), (511) **11** Elektryczne ekspresy do kawy, Ekspresy do palenia ziaren kawy, Urządzenia do palenia kawy, Elektryczne filtry do kawy, Elektryczne zaparzacze do kawy, Kapsułki do kawy, puste, do elektrycznych ekspresów do kawy, Kapsułki na herbatę do wielokrotnego napełniania, Elektryczne perkolatory do kawy, Urządzenia do parzenia herbaty, Filtry do herbaty [urządzenia], Elektryczne podgrzewacze do herbaty, Czajniki do herbaty [elektryczne], Filtry do wody, Urządzenia elektryczne do przygotowywania czekolady, **30** Kawa, herbata, kakao i namiastki tych towarów, Napoje na bazie kawy, Napoje na bazie substytutów kawy, Substytuty kawy [na bazie zbóż lub cykorii], Preparaty do sporządzania napojów [na bazie kawy], Substytuty herbaty, Herbata nienaturalna, Herbata mrożona, Herbaty ziołowe [napary], Napoje sporządzone z herbaty, Nielecznicze napoje na bazie herbaty, Napoje na bazie herbaty z owocowymi dodatkami smakowymi, Kapsułki z kawą, Kapsułki z herbatą, Cukry, naturalne słodziki, polewy cukiernicze i nadzienia, produkty pszczele, Lód, lody spożywcze, mrożone jogurty i sorbety, Sól, przyprawy i dodatki smakowe, Wypieki, wyroby cukiernicze, czekolada i desery, Ziarna przetworzone, skrobia i wyroby z tych towarów, preparaty do pieczenia i drożdże, Mąka produkty mączne i zbożowe, Ryż, Tapioka, Syropy i melasa, Makarony, Płatki zbożowe, Kasze spożywcze, Chipsy [produkty zbożowe], Sosy, Sushi, Muesli, Musztarda, Majonez, Bułka tarta, Pizza, Gotowe potrawy na bazie ryżu lub makaronu, Grzanki, **35** Usługi sprzedaży towarów: ekspresy oraz aparaty do kawy i akcesoria do nich, naboje/wkłady/pady/kapsułki kawowe, szklanki, filiżanki, kubki, kawa, herbata, kakao i namiastki tych towarów, napoje na bazie kawy, napoje na bazie substytutów kawy, substytuty kawy na bazie zbóż lub cykorii, preparaty do sporządzania napojów na bazie kawy, Usługi sprzedaży towarów: młynki do kawy, środki czyszczące do odkamieniania oraz zapobiegające powstawaniu osadu do urządzeń gospodarstwa domowego, środki do czyszczenia ekspresów kawowych, naczynia jednorazowe, sztućce jednorazowe, kubki jednorazowe, wieczka do kubków jednorazowych, rurki jednorazowe, serwetki, Usługi sprzedaży towarów: akcesoria baristyczne, tampery, podkładki ochronne do tamperów, odbijacze do krążków kawowych, pędzle do czyszczenia grup kawowych, termometry nie do celów medycznych, dozowniki do serwetek, dozowniki do cukru, Usługi sprzedaży towarów: fartuchy, t-shirty, koszulki polo, odzież, obuwie, nakrycia głowy, dzbanki do spieniania mleka, urządzenia elektryczne do przygotowywania czekolady, zastawa stołowa, kuchenne

przybory i pojemniki, artykuły kuchenne i gospodarstwa domowego wykonane ze szkła, porcelitu, porcelany, kamionki, kryształ, ceramiki, fajansu, z tworzyw sztucznych, z papieru, z drewna oraz ze stali nierdzewnej i emaliowanej, Usługi sprzedaży towarów: substytuty herbaty, herbata nienaturalna, herbata mrożona, herbaty ziołowe (napary), napoje sporządzone z herbaty, nielecznicze napoje na bazie herbaty, napoje na bazie herbaty z owocowymi dodatkami smakowymi, cukry, naturalne słodziki, polewy cukiernicze i nadzienia, produkty pszczele, syropy i melasa, Usługi sprzedaży towarów: lód, lody spożywcze, mrożone jogurty i sorbety, sól, przyprawy i dodatki smakowe, wypieki, wyroby cukiernicze, czekolada i desery, ziarna przetworzone, skrobia, preparaty do pieczenia i drożdże, mąka, produkty mączne i zbożowe, ryż, tapioka, makarony, płatki zbożowe, Usługi sprzedaży towarów: kasze spożywcze, chipsy, sosy, sushi, muesli, musztarda, majonez, bułka tarta, pizza, gotowe potrawy na bazie ryżu lub makaronu, grzanki, konfitury, dżemy, kompoty, pasty owocowe i warzywne, torby na zakupy, Zarządzanie sklepami: detalicznymi, hurtowymi oraz internetowymi, Doradztwo gospodarcze związane z franchisingiem, Zarządzanie biznesowe przedsiębiorstwami franczyzowymi.

(111) **357341** (220) 2022 05 17 (210) 543070  
 (151) 2022 09 27 (441) 2022 06 06  
 (732) SMP AGRO SPÓŁKA Z OGRANICZONĄ  
 ODPOWIEDZIALNOŚCIĄ, Komorniki (PL)  
 (540) (znak słowno-graficzny)  
 (540) Hepta Plant  
 (540)



(591) jasnoniebieski, jasnozielony  
 (531) 05.11.10, 05.03.11, 05.03.13, 05.03.15, 27.05.01, 29.01.12  
 (510), (511) **1** Nawozy, Nawozy biologiczne, Nawozy dla rolnictwa, Adjuwanty, nieprzeznaczone do celów medycznych lub weterynaryjnych, Chemiczne środki wspomagające do użytku w rolnictwie, Chemiczne środki wspomagające do użytku w ogrodnictwie, Nawozy do roślin, **5** Pesticyny, Pesticyny do celów ogrodniczych, Pesticyny rolnicze.

(111) **357342** (220) 2022 05 17 (210) 543071  
 (151) 2022 09 23 (441) 2022 06 06  
 (732) SMP AGRO SPÓŁKA Z OGRANICZONĄ  
 ODPOWIEDZIALNOŚCIĄ, Komorniki (PL)  
 (540) (znak słowno-graficzny)  
 (540) Bakti Plant  
 (540)



(591) różowy, fioletowy  
 (531) 01.13.01, 01.13.15, 27.05.05, 27.05.17, 29.01.12  
 (510), (511) **1** Nawozy, Nawozy biologiczne, Nawozy dla rolnictwa, Nawozy do roślin, Adjuwanty, nieprzeznaczone do celów medycznych lub weterynaryjnych, Chemiczne środki wspomagające do użytku w rolnictwie, Chemiczne środki wspomagające do użytku w ogrodnictwie, **5** Pesticyny, Pesticyny do celów ogrodniczych, Pesticyny rolnicze.

(111) **357343** (220) 2022 03 25 (210) 541196  
 (151) 2022 09 26 (441) 2022 06 06  
 (732) GEDEON RICHTER POLSKA SPÓŁKA Z OGRANICZONĄ  
 ODPOWIEDZIALNOŚCIĄ, Grodzisk Mazowiecki (PL)  
 (540) (znak słowno-graficzny)  
 (540) EFEKTAN ZAPOBIEGANIE I LECZENIE NUDNOŚCI ORAZ  
 WYMIOTÓW DLA DOROSŁYCH I DZIECI POWYŻEJ 6 ROKU ŻYCIA  
 5 SASZETEK DO BEZPOŚREDNIEGO SPOŻYCIA

(540)

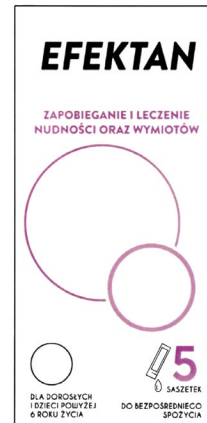

(591) biały, czarny, fioletowy  
 (531) 26.01.06, 26.01.03, 19.03.05, 25.01.01, 27.05.01, 29.01.13, 27.07.21  
 (510), (511) **5** Preparaty farmaceutyczne.

(111) **357344** (220) 2022 03 25 (210) 541197  
 (151) 2022 09 26 (441) 2022 06 06  
 (732) GEDEON RICHTER POLSKA SPÓŁKA Z OGRANICZONĄ  
 ODPOWIEDZIALNOŚCIĄ, Grodzisk Mazowiecki (PL)  
 (540) (znak słowno-graficzny)  
 (540) EFEKTAN MAX ZAPOBIEGANIE I LECZENIE NUDNOŚCI ORAZ  
 WYMIOTÓW DLA DOROSŁYCH I DZIECI POWYŻEJ 6 ROKU ŻYCIA  
 5 SASZETEK DO BEZPOŚREDNIEGO SPOŻYCIA  
 (540)

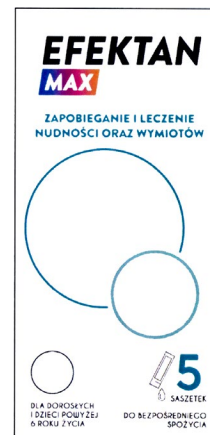

(591) biały, czarny, niebieski, fioletowy, różowy, pomarańczowy, jasnoniebieski  
 (531) 19.03.05, 25.01.01, 26.01.01, 26.01.03, 26.01.06, 26.04.18, 27.05.01, 27.07.21, 29.01.15  
 (510), (511) **5** Preparaty farmaceutyczne.

(111) **357345** (220) 2022 04 20 (210) 542198  
 (151) 2022 09 20 (441) 2022 06 06  
 (732) SKWARŁO ZYGMUNT, Rzeszów (PL)  
 (540) (znak słowno-graficzny)  
 (540) CELMA PROFESSIONAL  
 (540)



(591) granatowy, biały  
 (531) 29.01.12, 27.05.01  
 (510), (511) **7** Strugarki wzdluzne, dlutownice lancuszkowe, bezsznurowe narzedzia o napedzie elektrycznym, przycinarki do zywoptotow, narzedzia pneumatyczne, pneumatyczne wkrutki,

pneumatyczne narzędzia do wbijania gwoździ, sprężarki powietrzne, przenośne źródła energii elektrycznej z napędem spalinowym, agregaty prądotwórcze, bruzdownice, gwintownice, gwoździarki, opalarki, zacieraczki, zakrętkarki, giętkarki, zaciskarki, zszywacze, mini-szlifierki, szlifierki tarczowe, szlifierki stołowe, szlifierki taśmowe, szlifierki do drewna, polerki, młoty, młoty udarowe, młoto-wiertarki, młoty wyburzeniowe, młoty obrotowe, równiarki do betonu, piły tarczowe, piły łańcuchowe, piły taśmowe, pilarki, przecinarki, obcinarki, okrawarki, nożyce, nożyce wibracyjne, strugarki, wyrzynarki, grzbietnice, frezarki, frezy kształtowe, ostrzałki narzędzi, mieszarki, mieszalniki, mieszarki do płynów, kruszarki, skrobaki, klucze udarowe, dmuchawy, odkurzacze, maszyny do obróbki drewna, Narzędzia o napędzie elektrycznym lub pneumatycznym: wiertarki, wiertarki udarowe, wkrętarki, wiertarko-wkrętarki, wiertarko-wkrętarki udarowe, wkrętaki, szlifierki, szlifierki kątowe, szlifierki proste, szlifierki do pracy na mokro, szlifierki do kamienia, szlifierki do betonu, szlifierki do płaszczyzn, **8** Przecinarki, przyrządy do cięcia, ściernice, wiertła, tarcze tnące, tarcze szlifierskie, tarcze ściernic, tarcze do polerowania, narzędzia i przyrządy ręcznie sterowane, brzeszczoty, frezy, gwintownice, grzechotki, kamienie ściernic, kamienie szlifierskie, klucze, mieszadła, młotki, narzędzia ściernic, piły, podnośniki.

(111) **357346** (220) 2022 05 05 (210) 542767  
 (151) 2022 09 20 (441) 2022 06 06  
 (732) PRIVATE LABEL TISSUE SPÓŁKA Z OGRANICZONĄ ODPOWIEDZIALNOŚCIĄ, Rawa Mazowiecka (PL)  
 (540) (znak słowny)  
 (540) BOOM BOX  
 (510), (511) **3** Produkty toaletowe, chusteczki nasączone płynami kosmetycznymi, **16** Papier higieniczny, papier toaletowy, ręczniki papierowe, chusteczki do nosa [papierowe].

(111) **357347** (220) 2022 01 13 (210) 538634  
 (151) 2022 06 01 (441) 2022 02 14  
 (732) HYPERLAB SOLUTION SPÓŁKA Z OGRANICZONĄ ODPOWIEDZIALNOŚCIĄ, Kraków (PL)  
 (540) (znak słowno-graficzny)  
 (540) HYPERLAB SOLUTIONS  
 (540)



(591) czarny, niebieski, szary, biały, czerwony  
 (531) 27.05.01, 29.01.15, 26.13.25  
 (510), (511) **42** Pomiary geodezyjne, Usługi w zakresie miernictwa geodezyjnego, Usługi digitalizacji map, Usługi fotogrametrii, Teledetekcja lotnicza związana z badaniami środowiska, Teledetekcja lotnicza związana z badaniami naukowymi, Projektowanie pomiarów geodezyjnych, Usługi w zakresie miernictwa i eksploracji, Usługi kartograficzne, Kartografia i odwzorowanie, Usługi naukowe i technologiczne, Usługi w zakresie kopiowania i konwersji danych, usługi kodowania danych, Usługi pomiarów kartograficznych lub termograficznych za pomocą drona, Usługi teledetekcji.

(111) **357348** (220) 2022 01 27 (210) 539154  
 (151) 2022 06 15 (441) 2022 02 28  
 (732) PROPINQUUS SPÓŁKA Z OGRANICZONĄ ODPOWIEDZIALNOŚCIĄ, Kraków (PL)  
 (540) (znak słowny)  
 (540) Makłowicz i Synowie  
 (510), (511) **29** Mięso i wyroby mięsne, Pasty mięsne (w tym paszety, smalec), Produkty mięsne mrożone, Dipy, Galaretki, Dżemy, Kompoty, Pasty owocowe i warzywne, Koncentraty na bazie warzyw przeznaczone do gotowania, Przeciery warzywne, Buliony, Ekstrakty mięsne, Zupy, Gotowe dania warzywne, Gotowe dania z mięsa, Oliwa z oliwek, **30** Esencje do gotowania, Dania gotowe suche lub w płynie, zawierające głównie ryż, Kanapki, Mrożone posiłki składające się głównie z makaronu, Mrożone posiłki składające się głównie z ryżu, Sandwichy, Makarony, Przyprawy, **32** Napoje warzywne, **35** Usługi w zakresie sprzedaży: mięsa i wyrobów mięsnych, past mię-

nych (w tym pasztetów, smalca), produktów mięsnych mrożonych, dipów, galaretek, dżemów, kompotów, past owocowych i warzywnych, koncentratów na bazie warzyw przeznaczonych do gotowania, przecierów warzywnych, bulionów, ekstraktów mięsnych, zup, gotowych dań warzywnych, gotowych dań z mięsa, oliwy z oliwek, esencji do gotowania, dań gotowych suchych lub w płynie, zawierających głównie ryż, kanapek, mrożonych posiłków składających się głównie z makaronu, mrożonych posiłków składających się głównie z ryżu, sandwichy, makaronów, przypraw, Usługi w zakresie handlu: mięsem i wyrobami mięsnymi, pastami mięsnymi (w tym pasztetami, smalcem), produktami mięsnymi mrożonymi, dipami, galaretkami, dżemami, kompotami, pastami owocowymi i warzywnymi, koncentratami na bazie warzyw przeznaczonymi do gotowania, przecierami warzywnymi, bulionami, ekstraktami mięsnymi, zupami, gotowymi daniami warzywnymi, gotowymi daniami z mięsa, oliwą z oliwek, esencjami do gotowania, daniami gotowymi suchymi lub w płynie, zawierającymi głównie ryż, kanapkami, mrożonymi posiłkami składającymi się głównie z makaronu, mrożonymi posiłkami, składającymi się głównie z ryżu, sandwichami, makaronami, przyprawami, Usługi informacyjne dla konsumentów dotyczące działalności gospodarczej lub reklamy, Dystrybucja materiałów reklamowych.

(111) **357349** (220) 2022 01 04 (210) 538431  
 (151) 2022 07 20 (441) 2022 04 04  
 (732) KOBIELSKI TOMASZ FRIEND-ACTIVE, Gliwice (PL)  
 (540) (znak słowno-graficzny)  
 (540) Przystanek Beskidy  
 (540)



(591) ciemnoniebieski, biały, zielony, jasnoniebieski, granatowy, jasnozielony  
 (531) 01.15.11, 06.07.25, 07.01.24, 06.19.11, 26.02.16, 27.05.01, 29.01.15  
 (510), (511) **41** Informacja o rekreacji, Usługi klubów zdrowia, Organizowanie i obsługa konferencji, Organizowanie i obsługa zjazdów, Organizowanie i prowadzenie warsztatów i szkoleń, Kształcenie praktyczne /pokazy/, Prowadzenie wycieczek górskich i trekkingów z przewodnikiem, Prowadzenie wycieczek z przewodnikiem, Usługi w zakresie obozów sportowych, Usługi w zakresie obozów wakacyjnych, Redagowanie tekstów innych niż reklamowe, Udostępnianie obiektów i sprzętu sportowego, Udostępnianie obiektów i sprzętu rekreacyjnego, **43** Biura zakwaterowania /hotele i pensjonaty/, Domy turystyczne, pensjonaty, Usługi rezerwacji miejsc w hotelach i pensjonatach, Usługi hotelowe, Usługi recepcyjne dla tymczasowego zakwaterowania /zarządzanie przyjazdami i wyjazdami/, Usługi rezerwacji pokoi, Usługi w zakresie zakwaterowania obozów wakacyjnych, Wynajmowanie sal na zebrania, Usługi barowe, Usługi restauracyjne, Wypożyczanie namiotów, Zapewnienie obiektów i wyposażenia kempingowego.

(111) **357350** (220) 2022 02 08 (210) 539609  
 (151) 2022 07 13 (441) 2022 03 21  
 (732) GAŻWA KAROL KAR-POL, Strzelce Krajeńskie (PL)  
 (540) (znak słowno-graficzny)  
 (540) BLOW! BURGER EST 2022  
 (540)



(531) 27.05.01, 27.05.17, 27.07.01, 26.11.12, 26.13.01

(510), (511) **35** Doradztwo w zakresie działalności gospodarczej dotyczące wytwarzania produktów, Promocja sprzedaży w dziedzinie gastronomii, Sprzedaż detaliczna żywności typu fast-food i napojów, Udostępnianie informacji o produktach konsumenckich dotyczących żywności lub napojów, Usługi sprzedaży detalicznej w związku ze środkami spożywczymi, Usługi sprzedaży detalicznej w związku z napojami bezalkoholowymi, Usługi sprzedaży detalicznej za pomocą globalnych sieci komputerowych związane z artykułami spożywczymi, Usługi w zakresie zamówień online w dziedzinie restauracji oferujących posiłki na wynos oraz z dostawą na miejsce, **43** Przygotowywanie posiłków i napojów, Przygotowywanie i zaopatrywanie w żywność i napoje do bezpośredniego spożycia, Usługi barów typu fast-food z dostawą na miejsce, Usługi restauracji fast-food z dostawą na miejsce, Usługi w zakresie sprzedaży posiłków z dostawą na miejsce, Usługi w zakresie jedzenia z dostawą na miejsce.

(111) **357351** (220) 2022 02 14 (210) 539869  
 (151) 2022 06 28 (441) 2022 03 07  
 (732) VICI POLSKA SPÓŁKA Z OGRANICZONĄ ODPOWIEDZIALNOŚCIĄ, Warszawa (PL)  
 (540) (znak słowno-graficzny)  
 (540) Très'Or  
 (540)

# Très'Or

(531) 27.05.01  
 (510), (511) **30** Batony zbożowe, Ciasteczka, Ciastka, Czekolada, Muesli, Orzechy w czekoladzie, Pasty czekoladowe do smarowania zawierające orzechy, Pasty na bazie czekolady, Pralinki, Wyroby cukiernicze, Wyroby cukiernicze na bazie migdałów, Wyroby cukiernicze na bazie orzechów arachidowych, Wysokoproteinowe batoniki zbożowe.

(111) **357352** (220) 2022 03 23 (210) 541320  
 (151) 2022 07 26 (441) 2022 04 11  
 (732) ADAY GRZEGORZ DEKA, KRZYSZTOF JUNIK SPÓŁKA JAWNA, Lubsko (PL)  
 (540) (znak słowno-graficzny)  
 (540) POWER  
 (540)



(591) niebieski, czerwony, biały  
 (531) 27.05.01, 29.01.13  
 (510), (511) **35** Usługi sprzedaży detalicznej w związku z paliwami, Usługi sprzedaży hurtowej w związku z paliwami.

(111) **357353** (220) 2022 03 26 (210) 541469  
 (151) 2022 08 02 (441) 2022 04 19  
 (732) PAKUŁA ROBERT PROXIMUS, Wieszowa (PL)  
 (540) (znak słowno-graficzny)  
 (540) PPPP PROXIMUS  
 (540)



(591) czerwony, czarny, biały  
 (531) 27.05.01, 29.01.13  
 (510), (511) **20** Meble.

(111) **357354** (220) 2022 02 27 (210) 540373  
 (151) 2022 07 27 (441) 2022 04 11  
 (732) DYMANOWSKI RAFAŁ RAFMAN, Warszawa (PL)  
 (540) (znak słowny)  
 (540) esstem  
 (510), (511) **3** Kosmetyki, Płyny do włosów, Kosmetyki do pielęgnacji skóry, **5** Lecznicze płyny do włosów.

(111) **357355** (220) 2022 03 02 (210) 540506  
 (151) 2022 08 09 (441) 2022 04 25  
 (732) NEO ENERGY GROUP SPÓŁKA Z OGRANICZONĄ ODPOWIEDZIALNOŚCIĄ, Warszawa (PL)  
 (540) (znak słowno-graficzny)  
 (540) neo Energy Storage  
 (540)



(591) czarny, zielony  
 (531) 26.01.01, 27.05.01, 29.01.12  
 (510), (511) **37** Ładowanie baterii i innych urządzeń magazynujących energię oraz wynajem sprzętu do nich, **40** Wytwarzanie energii, Usługi doradcze związane z wytwarzaniem energii elektrycznej, Wytwarzanie energii elektrycznej, Wytwarzanie energii elektrycznej ze źródeł odnawialnych.

(111) **357356** (220) 2022 03 18 (210) 541096  
 (151) 2022 08 09 (441) 2022 04 11  
 (732) REVOLT ENERGY SPÓŁKA AKCYJNA, Rabka-Zdrój (PL)  
 (540) (znak słowno-graficzny)  
 (540) REWOLUCJA FOTOWOLTAICZNA REVOLT ENERGY  
 (540)



(591) złoty  
 (531) 01.03.02, 27.05.01, 29.01.02  
 (510), (511) **9** Akumulatory energii fotowoltaicznej, Baterie słoneczne, Baterie słoneczne do celów przemysłowych, Baterie słoneczne do użytku domowego, Elektrolizery, Falowniki fotowoltaiczne, Fotowoltaiczne moduły słoneczne, Fotowoltaiczne urządzenia i instalacje do wytwarzania energii elektrycznej z energii słonecznej, Instalacje fotowoltaiczne do wytwarzania energii elektrycznej [elektrownie fotowoltaiczne], Kalibrowane referencyjne ogniwa fotowoltaiczne, Komórki fotowoltaiczne, Kolektory słoneczne do wytwarzania energii elektrycznej, Matryce do paneli słonecznych, Moduły fotowoltaiczne, Moduły słoneczne, Ogniwa słoneczne z krzemu krystalicznego, Ogniwa słoneczne do wytwarzania energii elektrycznej, Ogniwa słoneczne, Ogniwa galwaniczne, Ogniwa i baterie suche, Panele słoneczne, Panele słoneczne do wytwarzania energii elektrycznej, Przenośne panele słoneczne do wytwarzania energii elektrycznej, Urządzenia fotowoltaiczne do przekształcania promieniowania słonecznego na energię elektryczną, Urządzenia fotowoltaiczne do wytwarzania energii elektrycznej, Urządzenia do magazynowania energii elektrycznej, Urządzenia i przyrządy do gromadzenia energii elektrycznej, **11** Kolektory słoneczne z rurowym systemem odprowadzania ciepła [wymieniki ciepła], Kolektory słoneczne do celów grzewczych, Kolektory energii słonecznej do ogrzewania, Urządzenia oświetleniowe z ogniwami słonecznymi, Termiczne kolektory słoneczne [ogrzewanie], **35** Usługi sprzedaży detalicznej i hurtowej prowadzone drogą on-line i przez sklepy stacjonarne w zakresie baterii słonecznych, fotowoltaicznych modułów słonecznych, instalacji fotowoltaicznych do wytwarzania energii elektrycznej, kolektorów słonecznych do wytwarzania energii elektrycznej, ogniw słonecznych, modułów słonecznych, paneli słonecznych, urządzeń fotowoltaicznych do przekształcania promieniowania słonecznego na energię elek-

tryczną, urządzeń do magazynowania energii elektrycznej, Informacja marketingowa, Reklama za pomocą marketingu bezpośredniego, Organizacja i przeprowadzanie wydarzeń marketingowych, Dystrybucja materiałów reklamowych, marketingowych i promocyjnych w zakresie fotowoltaiki, **37** Instalacja ogniw i modułów fotowoltaicznych, Konserwacja, naprawa i odnowa urządzeń i instalacji fotowoltaicznych, Instalacja systemów paneli słonecznych zasilanych energią słoneczną w budynkach mieszkalnych, Instalacja systemów paneli słonecznych zasilanych energią słoneczną w budynkach niemieszkalnych.

(111) **357357** (220) 2022 03 20 (210) 541115  
 (151) 2022 07 26 (441) 2022 04 11  
 (732) LENART EMILIA, Mroczeń (PL)  
 (540) (znak słowny)  
 (540) faem.pl  
 (510), (511) **14** Zegary.

(111) **357358** (220) 2022 03 28 (210) 541504  
 (151) 2022 08 09 (441) 2022 04 25  
 (732) ELECTRUM VERTE SPÓŁKA Z OGRANICZONĄ ODPOWIEDZIALNOŚCIĄ, Białystok (PL)  
 (540) (znak słowny)  
 (540) Electrum Ekiden  
 (510), (511) **36** Organizowanie zbiorów charytatywnych [na rzecz osób trzecich], Organizowanie zawodów oraz imprez sportowych mających na celu zbieranie funduszy na cele charytatywne, Organizowanie festynów oraz festiwali mających na celu zbieranie funduszy na cele charytatywne, Sponsorowanie i patronat finansowy, **41** Organizowanie, przygotowywanie i prowadzenie zawodów oraz imprez sportowych, Organizowanie maratonów, Organizowanie wyścigów biegowych, Organizowanie festiwali w celach rekreacyjnych, rozrywkowych, kulturalnych lub edukacyjnych, Organizowanie festynów w celach rekreacyjnych, rozrywkowych, kulturalnych lub edukacyjnych.

(111) **357359** (220) 2022 03 29 (210) 541526  
 (151) 2022 08 03 (441) 2022 04 19  
 (732) SUŁOWSKI KRZYSZTOF, Drzewce Kolonia (PL)  
 (540) (znak słowno-graficzny)  
 (540) ALMU TAGUNA  
 (540)



(591) zielony, czarny  
 (531) 26.04.22, 27.05.01, 29.01.12  
 (510), (511) **35** Usługi sprzedaży detalicznej w związku z odzieżą, Usługi sprzedaży hurtowej w związku z odzieżą, Usługi sprzedaży detalicznej w związku ze sprzętem sportowym, Usługi sprzedaży hurtowej w związku ze sprzętem sportowym, Usługi reklamowe i marketingowe świadczone za pośrednictwem bloga, **41** Publikowanie tekstów i obrazów, w tym w formie elektronicznej, innych niż do celów reklamowych.

(111) **357360** (220) 2022 04 01 (210) 541624  
 (151) 2022 08 09 (441) 2022 04 25  
 (732) KALISZ MATEUSZ ASTROLIFE, Czeremo (PL)  
 (540) (znak słowno-graficzny)  
 (540) ASTRO LIFE

(540)



(531) 27.05.01, 26.01.01, 26.01.05, 26.13.25  
 (510), (511) **16** Pióra i długopisy, Afisze, Plakaty, Artykuły papiernicze do pisania, Etui na przybory do pisania, Kalendarze drukowane, Karty pocztowe, Klamerki, Klipsy do papieru, Materiały do pisania, Nalepki, Notatniki, Okładki na zeszyty, Podkładki na biurko, Przylepne kartki na notatki, Upominkowe artykuły papiernicze, Zeszyty do pisania lub rysowania, Artykuły biurowe, Terminarze, **21** Kubki, Kubki-termiczne, **25** Odzież, Kurtki-odzież, Paski-odzież, Szaliki-odzież, Chusty-odzież, Swetry-odzież, Koszulki z nadrukami, Koszulki z krótkim rękawem, Koszulki z krótkim lub z długim rękawem, Bluzy z kapturem, Bluzy, Spodnie, Czapki, Szale, Opaski odblaskowe, Obuwie, **41** Usługi edukacyjne i szkoleniowe, Informacje online z dziedziny nauki z zakresu astronomii i inne, Usługi naukowe i edukacyjne w postaci występów na żywo i online, Prowadzenie seminariów, Prowadzenie warsztatów [szkolenia], Udostępnianie rozrywki i nauki w postaci klipów filmowych za pomocą Internetu, Udostępnianie publikacji elektronicznych on-line (nie do pobrania), Udostępnianie treści audio online nie do pobrania, Tworzenie [opracowywanie] treści edukacyjnych do podcastów, Usługi w zakresie publikowania online, Udostępnianie publikacji on-line, Organizowanie i prowadzenie warsztatów [szkolenie], Organizowanie konkursów [edukacja lub rozrywka].

(111) **357361** (220) 2022 02 08 (210) 539579  
 (151) 2022 08 16 (441) 2022 04 19  
 (732) GMINA MIASTO SIERADZ, Sieradz (PL)  
 (540) (znak słowny)  
 (540) OPEN HAIR  
 (510), (511) **3** Preparaty do włosów, Żele do włosów, Maskara do włosów, Olejek do włosów, Olejki do włosów, Balsamy do włosów, Toniki do włosów, Maseczki do włosów, Pudry do włosów, Balsam do włosów, Płyny do włosów, Farby do włosów, Kremy do włosów, Szampony do włosów, Pomady do włosów, Kosmetyki do włosów, Lakiery do włosów, Pianki do włosów, Odżywki do włosów, Preparaty do neutralizacji włosów, Środki do pielęgnacji włosów, Preparaty do pielęgnacji włosów, Żele do stylizacji włosów, Płyny ochronne do włosów, Preparaty do barwienia włosów, Żele ochronne do włosów, Olejki do odżywiania włosów, Płyny koloryzujące do włosów, Preparaty do układania włosów, Płyny pielęgnacyjne do włosów, Środki rozjaśniające do włosów, Środki do nawilżania włosów, Olejek do układania włosów, Preparaty do kuracji włosów, Maski do pielęgnacji włosów, Serum do pielęgnacji włosów, Kosmetyczne płyny do włosów, Kremy do pielęgnacji włosów, Preparaty kosmetyczne do włosów, Preparaty do koloryzacji włosów, Preparaty do mycia włosów, Preparaty do prostowania włosów, Preparaty do kręcenia włosów, Płyny do układania włosów, Płyny do stylizacji włosów, Preparaty odżywcze do włosów, Kremy ochronne do włosów, Odżywki pielęgnacyjne do włosów, Kleje do przymocowywania sztucznych włosów, Szampony z odżywką do włosów, Odżywki do włosów w kostce, Produkty do pielęgnacji farbowanych włosów, Płyny do włosów i ciała, Żele w sprayu do układania włosów, Płukanki do włosów [do użytku kosmetycznego], Produkty do usuwania farby z włosów, Balsamy do wygładzania i prostowania włosów, Pianki [przybory toaletowe] do stylizacji włosów, Produkty do wysuszenia włosów do użytku kosmetycznego, Kleje do sztucznych rzęs, włosów i paznokci, Preparaty kosmetyczne do włosów i skóry głowy, Preparaty do układania włosów o długotrwałym działaniu [texturizer], Produkty do zapobiegania wypadaniu włosów do użytku kosmetycznego, Preparaty do pielęgnacji włosów, nie do celów medycznych, Nielecznicze preparaty do pielęgnacji włosów do celów kosmetycznych,

Preparaty do mycia i pielęgnacji ciała, Balsamy, inne niż do celów medycznych, Kosmetyki, Kosmetyki zawierające keratynę, Kosmetyki w formie olejków, Nielecznicze kuracje do skóry głowy, Olej kokosowy do celów kosmetycznych, Olej rycynowy do celów kosmetycznych, Olejki do celów kosmetycznych, Perfumowane balsamy [preparaty toaletowe], Henna do celów kosmetycznych, Kosmetyki do pielęgnacji urody, Kosmetyki do stosowania na skórę, Preparaty do pielęgnacji skóry, Preparaty kolagenowe do celów kosmetycznych, Preparaty myjące do użytku osobistego, **16** Książki, Gazety, Albumy, Almanachy, Atlasy, Artykuły biurowe, Chorągiewki papierowe, Czasopisma, Figurki papierowe, Fotografie, Kartki, Karty, Katalogi, Papeteria, Notesy, Podstawki, Prospekty, Pudełka papierowe i kartonowe, Przyrządy do rysowania, Serwetki, Torby do pakowania z papieru i tworzywa sztucznego, Czasopisma poświęcone urodzie, fryzjerstwu, modzie, Materiały szkoleniowe i instruktażowe w szczególności poświęcone urodzie, fryzjerstwu, modzie, Materiały drukowane, Broszury, Drukowane materiały piśmienne, Drukowane materiały szkoleniowe, Drukowane papierowe tablice reklamowe, Drukowane materiały ilustracyjne, Drukowany materiał promocyjny, Drukowane zaproszenia, Drukowane programy zajęć, Kalendarze, Karty czyste, Karty drukowane, Nalepki, naklejki [materiały piśmienne], Materiały piśmienne, Materiały edukacyjne i instruktażowe w szczególności poświęcone urodzie, fryzjerstwu, modzie, Materiały drukowane do celów instruktażowych, Materiały do pisania, Programy imprez, Programy drukowane, Teczki na dokumenty, Ulotki, Ulotki instrukcyjne, Ulotki reklamowe, **35** Usługi edytorskie w dziedzinie reklamy, Impresariat w działalności artystycznej, Usługi promocyjne na rzecz osób trzecich, Usługi promocyjne odnoszące się do mody, urody, pielęgnacji ciała i włosów, Organizowanie wystaw i targów w celach handlowych i reklamowych, Reklamy prasowe, radiowe, telewizyjne, korespondencyjne, komputerowe, Dystrybucja materiałów reklamowych, Agencje reklamowe, Biura badania opinii, Poszukiwania w zakresie patronatu public relations, Wynajmowanie przestrzeni reklamowej, Usługi poligraficzne dotyczące materiałów reklamowych, Organizacja pokazów mody, Organizacja pokazów fryzjerskich, Organizacja pokazów pielęgnacji ciała i włosów, Doradztwo, konsultacje i pomoc w zakresie promocji w szczególności mody, usług fryzjerskich, pielęgnacji ciała i włosów, Pokazy mody w celach handlowych, Organizacja pokazów mody do celów promocji sprzedaży, Sprzedaż hurtowa i detaliczna kosmetyków, w tym kosmetyków do włosów, **41** Organizowanie pokazów ogni sztucznych i/lub laserów, Organizowanie konkursów edukacyjnych i rozrywkowych, Organizowanie loterii, Organizowanie festiwali, Organizowanie festiwali w zakresie mody i pielęgnacji ciała i włosów, Usługi organizacji rozrywki, Organizowanie i prowadzenie konferencji, seminariów, sympozjów, zjazdów, Organizowanie i prowadzenie imprez rozrywkowych, artystycznych, naukowych, organizowanie i prowadzenie imprez rekreacyjnych, sportowych, plenerowych, Organizowanie festiwali, festynów estradowych, koncertów, Organizowanie widowisk multimedialnych, widowisk typu światło i dźwięk, Administrowanie [organizacja] działalnością kulturalną, Imprezy kulturalne, Imprezy taneczne, Informacja o imprezach rozrywkowych, Informacja o rekreacji, Informacje dotyczące działalności kulturalnej, Informacje dotyczące rozrywki dostarczane on-line z komputerowej bazy danych lub Internetu, Obsługa gości na imprezach rozrywkowych, Organizacja i prezentacja widowisk, Organizacja i przeprowadzanie aktywności kulturalnych, Organizacja i przeprowadzanie aktywności rozrywkowych, Organizacja i przeprowadzanie imprez rozrywkowych, Organizacja imprez kulturalnych i artystycznych, Organizacja konkursów muzycznych, Organizacja przyjęć, Organizacja widowisk, Organizowanie festiwali w szczególności mody, pielęgnacji włosów i ciała, fryzjerskich, Organizowanie festiwali w celach kulturalnych, Organizowanie festiwali w celach rekreacyjnych, Organizowanie festiwali w celach rozrywkowych, Organizowanie festynów w celach edukacyjnych, Organizowanie festynów w celach kulturalnych, Organizowanie festynów w celach rekreacyjnych, Organizowanie festynów w celach rozrywkowych, Organizowanie gal, Organizowanie i przeprowadzanie targów w celach kulturalnych lub edukacyjnych, Organizowanie i urządzenie wystaw w celach rozrywkowych, Organizowanie imprez rekreacyjnych, Organizowanie imprez rozrywkowych i kulturalnych, Organizowanie imprez tanecznych, Organizowanie imprez w celach kulturalnych, Organizowanie imprez w celach kulturalnych, rozrywkowych i sportowych, Organizowanie kongresów i konferencji w celach kulturalnych i edukacyjnych, Organizowanie konkursów, Organizowanie lokalnych wydarzeń kulturalnych, Organizowanie społecznych imprez

sportowych i kulturalnych, Organizowanie widowisk historycznych w plenerze, Organizowanie widowisk w celach kulturalnych, Organizowanie widowisk w celach rozrywkowych, Organizowanie wycieczek w celach rozrywkowych, Planowanie i przeprowadzanie imprez [rozrywka], Planowanie widowisk, Prowadzenie imprez kulturalnych, Prowadzenie imprez rozrywkowych, Prowadzenie wycieczek z przewodnikiem, Przeprowadzanie aktywności kulturalnych, Przeprowadzanie aktywności rozrywkowych, Rozrywka z udziałem muzyki, Organizowanie festiwali do celów rozrywkowych, Organizowanie festiwali w celach szkoleniowych, Organizowanie festiwali do celów edukacyjnych, Organizowanie wydarzeń muzycznych, Przeprowadzanie wydarzeń sportowych, Organizowanie lokalnych wydarzeń sportowych, Organizacja i przeprowadzanie wydarzeń sportowych, Usługi rezerwacji biletów i rezerwacji miejsc na wydarzenia kulturalne, Usługi rezerwacji biletów na atrakcje i wydarzenia edukacyjne, rozrywkowe i sportowe, Rozrywka w formie pokazów mody, Organizacja pokazów mody w celach rozrywkowych, Organizowanie i prezentowanie pokazów rozrywkowych dotyczących stylu i mody, **44** Usługi w zakresie higieny i pielęgnacji urody ludzi, Usługi w zakresie ozdabiania ciała, Wynajem sprzętu do higieny i pielęgnacji urody u ludzi, Doradztwo w dziedzinie pielęgnacji ciała i urody, Doradztwo świadczone za pośrednictwem Internetu w dziedzinie pielęgnacji ciała i urody, Doradztwo w zakresie urody, Fryzjerstwo, Higiena i pielęgnacja urody, Kuracje do włosów, Manicure, Nakładanie produktów kosmetycznych na ciało, Nakładanie produktów kosmetycznych na twarz, Pielęgnacja urody dla ludzi, Salony fryzjerskie, Salony kosmetyczne do strzyżenia peruk, Salony piękności, Stylizacja, układanie włosów, Udzielanie informacji o urodzie, Udzielanie informacji w dziedzinie stylizacji włosów, Udzielanie informacji związanych z usługami salonów piękności, Usługi doradcze dotyczące kosmetyków, Usługi doradcze dotyczące pielęgnacji urody, Usługi doradcze dotyczące urody, Usługi doradcze w zakresie usuwania zbędnego owłosienia na ciele, Usługi doradcze związane z pielęgnacją skóry, Usługi doradztwa dotyczącego makijażu i nakładania makijażu, Usługi doradztwa dotyczącego makijażu świadczone online lub osobiście, Usługi doradztwa online w zakresie makijażu, Usługi doradztwa w zakresie makijażu, Usługi doradztwa w zakresie pielęgnacji włosów, Usługi farbowania brwi, Usługi farbowania rzęs, Usługi farbowania włosów, Usługi gabinetów odchudzania, Usługi kosmetyczne w zakresie pielęgnacji ciała świadczone przez uzdrowiska typu SPA, Usługi kosmetyczne w zakresie wykonywania makijażu, Usługi kosmetycznej pielęgnacji ciała, Usługi kręcenia włosów, Usługi manicure i pedicure, Usługi opalania natryskowego, Usługi pielęgnacji paznokci, Usługi pielęgnacji urody, w szczególności w zakresie rzęs, Usługi salonów fryzjerskich dla kobiet, Usługi salonów fryzjersko-kosmetycznych, Usługi salonów oferujących opalanie natryskowe, Usługi saun, Usługi solariów i salonów oferujących zabiegi brązujące, Usługi spa, Usługi w zakresie kuracji odchudzających, Usługi w zakresie makijażu, Usługi w zakresie pielęgnacji skóry, Usługi w zakresie pielęgnacji skóry głowy, Usługi w zakresie pielęgnacji urody świadczone przez uzdrowisko [spa], Usługi w zakresie pielęgnacji włosów, Usługi w zakresie porad kosmetycznych, Usługi w zakresie trwałego usuwania i redukcji owłosienia, Usługi w zakresie usuwania włosów, Usługi zabiegów kosmetycznych na twarz i ciało, Usługi zabiegów pielęgnacji twarzy, Zabiegi kosmetyczne na ciało, twarz i włosy, Zapewnianie przenośnych toalet na imprezy.

(111) **357362** (220) 2022 02 14 (210) 539837  
 (151) 2022 07 26 (441) 2022 04 11  
 (732) DYMANOWSKI RAFAŁ RAFMAN, Warszawa (PL)  
 (540) (znak słowno-graficzny)  
 (540) TRICHOEXPERT  
 (540)



**TRICHOEXPERT**

(591) zielony  
 (531) 27.05.05, 27.05.17, 29.01.11, 02.09.12, 26.01.01, 26.01.03, 26.01.14



(510), (511) **3** Kosmetyki, Płyny do pielęgnacji włosów, **5** Lecznicze płyny do włosów, **9** Programy komputerowe, **44** Fryzjerstwo, Usługi medycyny alternatywnej.

(111) **357363** (220) 2022 02 21 (210) 540109  
(151) 2022 07 26 (441) 2022 04 11  
(732) SOKOŁÓW SPÓŁKA AKCYJNA, Sokołów Podlaski (PL)  
(540) (znak słowno-graficzny)  
(540) PRODUKT BEZGLUTENOWY 1985 GZELLA WĘDLINY Z BORÓW KUBUSIE parówki drobiowo-wieprzowe BEZ DODATKU GLUTENU SUBSTANCJI KONSERWUJĄCYCH FOSFORANÓW WZMACNIACZY SMAKU  
(540)



(591) szary, biały, zielony, pomarańczowy, fioletowy, czerwony, niebieski, granatowy, brązowy, czarny, jasnobrązowy  
(531) 01.01.05, 01.01.10, 05.01.01, 05.01.07, 05.01.16, 05.05.20, 08.05.03, 21.01.25, 03.01.14, 25.01.01, 27.05.01, 27.05.03, 29.01.15  
(510), (511) **29** Mięso, wędliny, wyroby z mięsa, wyroby na bazie mięsa, dania gotowe na bazie mięsa, jaja, ryby, owoce morza nieżywe, zupy, dania gotowe na bazie warzyw, warzywa przetworzone, przekąski warzywne, Pasty warzywne, przetwory warzywne, mleko, produkty mleczne, nabiał, sery białe, sery żółte, desery mleczne i na bazie mleka, dania gotowe na bazie mleka, białko do celów kulinarnych, chipsy ziemniaczane, chipsy mięsne, dipy, ekstrakty mięsne, ekstrakty warzywne, ekstrakty do zup, konserwy mięsne, oleje i tłuszcze jadalne.

(111) **357364** (220) 2022 02 21 (210) 540110  
(151) 2022 07 26 (441) 2022 04 11  
(732) SOKOŁÓW SPÓŁKA AKCYJNA, Sokołów Podlaski (PL)  
(540) (znak słowno-graficzny)  
(540) GZELLA Wędliny z borów linia z KOCIEWSKIEJ WĘDZARNI – PRODUKTY-TRADYCYJNIE WĘDZONE PRODUKT POLSKI TUCZ BEZ ANTYBIOTYKÓW OD WAGI 30 kg  
(540)



(591) czerwony, biały, brązowy, zielony, beżowy, niebieski  
(531) 03.04.18, 05.01.01, 05.01.07, 05.01.16, 06.07.08, 06.19.16, 25.01.01, 27.05.01, 29.01.15  
(510), (511) **29** Mięso, wędliny, wyroby z mięsa, wyroby na bazie mięsa, dania gotowe na bazie mięsa, jaja, ryby, owoce morza nieżywe, zupy,

dania gotowe na bazie warzyw, warzywa przetworzone, przekąski warzywne, Pasty warzywne, przetwory warzywne, mleko, produkty mleczne, nabiał, sery białe, sery żółte, desery mleczne i na bazie mleka, dania gotowe na bazie mleka, białko do celów kulinarnych, chipsy ziemniaczane, chipsy mięsne, dipy, ekstrakty mięsne, ekstrakty warzywne, ekstrakty do zup, konserwy mięsne, oleje i tłuszcze jadalne.

(111) **357365** (220) 2022 03 20 (210) 541113  
(151) 2022 08 11 (441) 2022 04 25  
(732) TRAN CHI DAC, Mroków (PL)  
(540) (znak słowno-graficzny)  
(540) G&T  
(540)



(531) 27.05.05, 03.13.02, 03.13.04  
(510), (511) **18** Torebki.

(111) **357366** (220) 2022 03 28 (210) 541217  
(151) 2022 08 03 (441) 2022 04 19  
(732) NAU PROFIT SPÓŁKA Z OGRANICZONĄ ODPOWIEDZIALNOŚCIĄ, Warszawa (PL)  
(540) (znak słowno-graficzny)  
(540) NAU mobile  
(540)



(591) zielony, żółty, niebieski, czerwony  
(531) 27.05.01, 29.01.14  
(510), (511) **9** Aplikacje komputerowe do pobrania, Karty inteligentne [karty z układem scalonym], Modemy, Pamięci zewnętrzne USB, Smartfony, Tablety, Telefony komórkowe, Urządzenia telekomunikacyjne w postaci biżuterii, Zegarki inteligentne, **16** Afisze, plakaty, Afisze, plakaty z papieru lub kartonu, Broszury, Formularze [blankiety, druki], Kalendarze, Koperty [artykuły piśmienne], Materiały drukowane, Notatniki [notesy], Papier do pisania (listowy), Torebki do pakowania [koperty, woreczki] z papieru lub tworzywa sztucznego, Ulotki, Zwijacze do identyfikatorów [artykuły biurowe], **25** Odzież, **35** Administrowanie programami lojalności konsumenta, Fakturowanie, Prezentowanie produktów w mediach dla celów sprzedaży detalicznej, Reklama, Telefoniczne udzielanie informacji [dla nieobecnych abonentów], Telemarketing, Udostępnianie informacji o działalności gospodarczej za pośrednictwem strony internetowej, **36** Analizy finansowe, **38** Fora [pokoje rozmów] dla serwisów społecznościowych, Informacja o telekomunikacji, Komunikacja za pośrednictwem telefonów komórkowych, Oferowanie połączeń telekomunikacyjnych z globalną siecią komputerową, Przesyłanie wiadomości, Transfer strumieniowy danych, Transfer plików cyfrowych, Udostępnianie forów internetowych online, Usługi poczty głosowej, Usługi telefoniczne, Usługi telekonferencyjne, Usługi w zakresie wideokonferencji, **41** Organizowanie loterii, Publikowanie tekstów, innych niż teksty reklamowe, Usługi rozrywkowe, **42** Konwersja danych lub dokumentów na formę elektroniczną, Usługi w zakresie ochrony antywirusowej komputerów.

(111) **357367** (220) 2022 03 28 (210) 541218  
(151) 2022 08 03 (441) 2022 04 19  
(732) NAU PROFIT SPÓŁKA Z OGRANICZONĄ ODPOWIEDZIALNOŚCIĄ, Warszawa (PL)  
(540) (znak słowno-graficzny)

(540) nau mobile  
(540)



(591) zielony, żółty, niebieski, czerwony

(531) 27.05.01, 29.01.14

(510), (511) **9** Aplikacje komputerowe do pobrania, Karty inteligentne [karty z układem scalonym], Modemy, Pamięci zewnętrzne USB, Smartfony, Tablety, Telefony komórkowe, Urządzenia telekomunikacyjne w postaci biżuterii, Zegarki inteligentne, **16** Afisze, plakaty, Afisze, plakaty z papieru lub kartonu, Broszury, Formularze [blankiety, druki], Kalendarze, Koperty [artykuły piśmienne], Materiały drukowane, Notatniki [notesy], Papier do pisania (listowy), Torebki do pakowania [koperty, woreczki] z papieru lub tworzyw sztucznych, Ulotki, Zwijacze do identyfikatorów [artykuły biurowe], **25** Odzież, **35** Administrowanie programami lojalności konsumenta, Fakturowanie, Prezentowanie produktów w mediach dla celów sprzedaży detalicznej, Reklama, Telefoniczne udzielanie informacji [dla nieobecnych abonentów], Telemarketing, Udostępnianie informacji o działalności gospodarczej za pośrednictwem strony internetowej, **36** Analizy finansowe, **38** Fora [pokoje rozmów] dla serwisów społecznościowych, Informacja o telekomunikacji, Komunikacja za pośrednictwem telefonów komórkowych, Oferowanie połączeń telekomunikacyjnych z globalną siecią komputerową, Przesyłanie wiadomości, Transfer strumieniowy danych, Transfer plików cyfrowych, Udostępnianie forów internetowych online, Usługi poczty głosowej, Usługi telefoniczne, Usługi telekonferencyjne, Usługi w zakresie wideokonferencji, **41** Organizowanie loterii, Publikowanie tekstów, innych niż teksty reklamowe, Usługi rozrywkowe, **42** Konwersja danych lub dokumentów na formę elektroniczną, Usługi w zakresie ochrony antywirusowej komputerów.

(111) **357368** (220) 2022 03 28 (210) 541495

(151) 2022 08 09 (441) 2022 04 25

(732) SYNOPTIS PHARMA SPÓŁKA Z OGRANICZONĄ ODPOWIEDZIALNOŚCIĄ, Warszawa (PL)

(540) (znak słowny)

(540) OREGARDIN GARDŁO

(510), (511) **3** Kosmetyki, Mydła, Kremy, Pasty, Lotiony, Peelingi, Lakier do paznokci, Maseczki kosmetyczne, Pomadki do ust, Antyperspiranty, Preparaty do kąpieli, Preparaty kosmetyczne do odchudzania, Preparaty do golenia, Odświeżacze do ust w aerozolu, Środki do pielęgnacji zębów i jamy ustnej, Preparaty do czyszczenia protez zębowych, Żele i paski wybielające zęby, Preparaty do pielęgnacji włosów, Szampony, Preparaty do opalania, Produkty perfumeryjne, Perfumy, Chusteczki nasączone płynami kosmetycznymi, Preparaty do depilacji, Produkty toaletowe i kosmetyczne, Środki do czyszczenia, poleśniania, szorowania i ścierania, Środki stosowane w praniu, w tym środki wybielające, Olejki eteryczne, **5** Kosmetyki lecznicze, Produkty farmaceutyczne, Produkty lecznicze, Witaminy i preparaty witaminowe, Suplementy diety sporządzone głównie z minerałów, Dodatki witaminowe i mineralne, Mineralne wody do celów leczniczych, Preparaty wspomagające leczenie i wzmacniające organizm, Suplementy diety do celów leczniczych, Dietetyczne środki spożywcze do celów leczniczych, Substancje dietetyczne do celów leczniczych, Preparaty ziołowe do celów medycznych, Zioła lecznicze, Herbaty lecznicze, Produkty biobójcze, Produkty biologiczne do celów medycznych lub weterynaryjnych, Produkty bakterio-bójcze do celów medycznych lub weterynaryjnych, Szczepionki, Surowice, Produkty krwiopochodne, Produkty biotechnologiczne do celów medycznych lub weterynaryjnych, Preparaty farmaceutyczne do pielęgnacji skóry, Preparaty przeciwtrądzikowe, Płyny farmaceutyczne, Żywność dla niemowląt, Plastry, Materiały do opatrunków gipsowych, Materiały opatrunkowe, Środki sanitarne do celów medycznych, Środki odkażające, Produkty weterynaryjne, Produkty chemiczne przeznaczone dla nauk medycznych, Preparaty diagnostyczne do celów medycznych,

nych, Środki dezynfekcyjne, **10** Aparaty i instrumenty medyczne, Aparatura diagnostyczna do celów medycznych, Aparatura do analizy do celów medycznych, Butelki dla niemowląt, Aparatura i instrumenty chirurgiczne, Przyrządy do fizykoterapii, Przybory lekarskie, Artykuły ortopedyczne, Smoczki dziecięce, Bandaże do celów leczniczych, Poduszki do celów leczniczych, Strzykawki do celów medycznych, Aparaty i narzędzia weterynaryjne.

(111) **357369** (220) 2022 03 29 (210) 541524

(151) 2022 08 10 (441) 2022 04 25

(732) CIEMSKI WOJCIECH, Warszawa (PL)

(540) (znak słowno-graficzny)

(540) SECURITY BEZ TABU

(540)



(591) jasnoniebieski, niebieski, jasnoszary, czarny

(531) 02.09.04, 02.09.14, 24.01.08, 27.05.01, 29.01.14

(510), (511) **41** Usługi edukacyjne, Nauczanie i szkolenia, Usługi publikacji.

(111) **357370** (220) 2022 03 30 (210) 541539

(151) 2022 08 17 (441) 2022 05 02

(732) GH WEAR SPÓŁKA Z OGRANICZONĄ ODPOWIEDZIALNOŚCIĄ, Warszawa (PL)

(540) (znak słowno-graficzny)

(540) GH GYM HERO

(540)



**GYM HERO**

(531) 27.05.01, 02.09.01

(510), (511) **25** Odzież, Obuwie, Nakrycia głowy, Części odzieży, obuwia i nakryć głowy, **28** Sprzęt do uprawiania sportu i ćwiczeń fizycznych.

(111) **357371** (220) 2022 02 25 (210) 540355

(151) 2022 08 02 (441) 2022 04 19

(732) GOMUŁKIEWICZ TOMASZ, Wrocław (PL)

(540) (znak słowno-graficzny)

(540) KAZUS

(540)



(591) czerwony

(531) 27.05.01, 29.01.01

(510), (511) **35** Pomoc w prowadzeniu działalności gospodarczej, zarządzanie i administrowanie działalnością gospodarczą, Usługi reklamowe, marketingowe i promocyjne, **36** Informacja finansowa, usługi doradcze i konsultingowe w zakresie finansów, Usługi w zakresie wycen, Usługi w zakresie nieruchomości, Usługi ubezpieczeniowe, Usługi finansowe, monetarne i bankowe, **45** Usługi prawne, Usługi w zakresie zapewniania bezpieczeństwa i ochrony osób i mienia.

(111) **357372** (220) 2022 03 30 (210) 541542  
 (151) 2022 08 16 (441) 2022 04 25  
 (732) SZCZYTNY-CEL.PL SPÓŁKA Z OGRANICZONĄ  
 ODPOWIEDZIALNOŚCIĄ, Łomża (PL)  
 (540) (znak słowno-graficzny)  
 (540) szczytny-cel.pl  
 (540)



(591) biały, czerwony  
 (531) 29.01.12, 27.05.01, 06.01.02, 02.09.01  
 (510), (511) **35** Usługi reklamowe i promocyjne, **36** Zbiórki funduszy na cele charytatywne, Zbiórki funduszy na cele dobroczynne, Crowdfunding, Usługi zbierania funduszy za pośrednictwem strony internetowej do finansowania publicznego [crowdfunding].

(111) **357373** (220) 2022 03 30 (210) 541543  
 (151) 2022 08 17 (441) 2022 04 25  
 (732) SZCZYTNY-CEL.PL SPÓŁKA Z OGRANICZONĄ  
 ODPOWIEDZIALNOŚCIĄ, Łomża (PL)  
 (540) (znak słowno-graficzny)  
 (540) szczytny-cel.pl  
 (540)



(591) ciemnoszary, czerwony, biały  
 (531) 29.01.12, 06.01.02, 27.05.01, 02.09.01  
 (510), (511) **35** Usługi reklamowe i promocyjne, **36** Usługi zbierania funduszy za pośrednictwem strony internetowej do finansowania publicznego [crowdfunding], Zbiórki funduszy na cele charytatywne, Zbiórki funduszy na cele dobroczynne, Crowdfunding.

(111) **357374** (220) 2022 01 31 (210) 539225  
 (151) 2022 08 22 (441) 2022 04 25  
 (732) DOBRA PĄCZKARNIA SPÓŁKA Z OGRANICZONĄ  
 ODPOWIEDZIALNOŚCIĄ SPÓŁKA KOMANDYTOWA, Szczecin (PL)  
 (540) (znak słowno-graficzny)  
 (540) The Best Donuts since 1989  
 (540)

**The Best Donuts**  
 since 1989

(591) brązowy, pomarańczowy  
 (531) 08.01.25, 26.11.02, 27.05.01, 29.01.12  
 (510), (511) **30** Pączki, Lód, lody spożywcze, mrożone jogurty i sorbety, Wyroby piekarnicze, Kawa, herbata, kakao i namiastki tych towarów, Ciasto do pieczenia, gotowania i smażenia oraz mieszanki do jego przygotowywania, Drożdże i zaczyny, Czekolada, Gotowe desery [wyroby cukiernicze], **35** Usługi sprzedaży detalicznej lub hurtowej w związku z wyrobami cukierniczymi, Usługi sprzedaży detalicznej lub hurtowej w związku z wyrobami piekarniczymi, Usługi doradcze w zakresie reklamy dla franczyzobiorców, Pomoc w zarządzaniu biznesowym w ramach kontraktu franczyzowego, Pomoc w komercjalizacji produktu w ramach kontraktu franczyzowego, Usługi doradztwa biznesowego związane z zakładaniem i prowadzeniem franczyz, Usługi świadczone przez franczyzodawcę, mianowicie pomoc w prowadzeniu przedsiębiorstw przemysłowych lub handlowych lub w zarządzaniu nimi, **43** Kawiarnie, Herbaciarnie, Lodziarnie, Serwowanie żywności i napojów w sklepach z pączkami, Snack-bary, Usługi barowe, Bary, Usługi doradcze dotyczące żywności, Usługi doradcze związane z technikami pieczenia, Usługi kawiarni, Usługi mobilnych restauracji, Usługi restauracyjne, Obsługa gastronomiczna z własnym zapleczem, produktami i transportem.

(111) **357375** (220) 2022 02 10 (210) 539737  
 (151) 2022 08 09 (441) 2022 04 25  
 (732) MEDIA SERVICE ZAWADA SPÓŁKA Z OGRANICZONĄ  
 ODPOWIEDZIALNOŚCIĄ, Warszawa (PL)  
 (540) (znak słowno-graficzny)  
 (540) moje Jednorożce  
 (540)



(591) różowy, czerwony, niebieski, zielony, pomarańczowy, fioletowy  
 (531) 04.03.09, 01.01.02, 01.01.10, 27.05.01, 29.01.15

(510), (511) **9** Urządzenia do nagrywania, transmisji lub reprodukcji dźwięku lub obrazu, Magnetyczne nośniki danych, płyty z nagraniami, Płyty kompaktowe, DVD i inne cyfrowe nośniki do gier komputerowych, także do zastosowań interaktywnych, Oprogramowanie komputerowe i programy komputerowe (zapisane lub do pobrania), Książki i czasopisma audio, Publikacje elektroniczne, do pobrania przez sieć komputerową i on-line, Animowane filmy rysunkowe, Filmy kinematograficzne, Oprogramowanie i programy do gier komputerowych, Elektroniczne gry planszowe, Podręczniki użytkownika w postaci elektronicznej do oprogramowania komputerowego i gier, w tym na dyskietkach lub dyskach CD-ROM, Nagrane kasety video, płyty DVD, Blu-ray z animacją, Ubrania odblaskowe zabezpieczające przed wypadkami, **16** Publikacje, Materiały drukowane, Książki, przewodniki, podręczniki, Drukowane materiały edukacyjne i szkoleniowe, czasopisma, gazetki, periodyki, afisze, transparenty, albumy, broszury, plakaty, ulotki, druki, formularze, fotografie, kalendarze, katalogi, klasery, atlasy, globusy, mapy, prospekty, publikacje, fotografie, rysunki, zakładki do książek, Materiały instruktażowe i do nauczania, Komiksy, Historyjki obrazkowe, Książeczki z kuponami, Drukowane nagrody, certyfikaty i zaproszenia, dyplomy, karty wyników, Arkusze z papieru i tworzyw sztucznych, Do pakowania, Artykuły biurowe, Cyrkle, Długopisy, Dziurkaczki, Ekierki, kątownice, kątomierze, Krzywki, Linijki, linały, Pióra, pisaki, Rysiki, Ołówki, Flamastry, Etui na przybory do pisania, Piórniki, Spinacze, Zszywki, Gumki, Pędzle, Stemple do znakowania i pieczętowania, Zestawy do malowania dla dzieci, Akwarele, Przyborniki biurkowe, Szablony, Artykuły piśmiennicze, Teczki papierowe, Koperty, Litery i cyfry papierowe, Aplikacje z papieru, Zeszyty, Bloczki do pisania i zapisywania, Notesy, Segregatory, Bilety wstępu, Drukowane zaproszenia papierowe, Drukowane karty okolicznościowe, Karty na wymianę, Znaczkki i klasery, Kalkomanie, Bielizna stołowa papierowa, Etykiety papierowe i tekturowe, Folie do pakowania i owijania, Torebki papierowe na odchody zwierząt domowych, kartonowe pudełka, Kasetki, Kokardy papierowe, Ręczniki papierowe do czyszczenia, Ręczniki papierowe do rąk i do osuszania, ręczniki papierowe w rolkach, Dekoracje ścienne 3D z papieru, Ozdoby ścienne z papieru, Maty papierowe i z kartonu, Obwoluty i okładki papierowe i skórzane, Papierowe i foliowe opakowania śniadaniowe, Torby papierowe na zakupy, Papierowe worki na śmieci, Drukowane wykroje kostiumów, Chusteczki do nosa papierowe, Higieniczne ręczniki papierowe do rąk, Papierowe podkładki, **24** Ręczniki tekstylne, w szczególności dla małych dzieci, Obrusy i serwetki tekstylne kuchenne artykuły tekstylne, Pościel tekstylna, Bielizna stołowa, Bielizna pościelowa dla dzieci, Narzuty tekstylne, Koce, Tkaniny pościelowe w postaci śpiworów, Tekstylne, Dodatki do odzieży: artykuły do szycia, ozdobne artykuły tekstylne, Tekstylne artykuły kąpielowe, Tekstylne pokrowce na meble, **25** Ubrania codzienne, Ubrania dla sportowców, Odzież ochronna na ubrania, Odzież dla niemowląt i małych dzieci, Odzież wierzchnia dla dzieci, Letnie ubranka dla dzieci, Ubranka do wózka (kombinezony dla niemowląt), Odzież jednoczęściowa w szczególności pajacyki dla dzieci, **28** Gry i zabawki, Gry zręcznościowe, Gry planszowe, Gry karciane, Wielofunkcyjne zabawki dla dzieci, Sprzęt sprzedawany jako zestaw do gier karcianych, Podręczne aparaty do gier elektronicznych, Układanki zabawowe, Kulki do gry, Gry łamiętki, Gry towarzyskie, **35** Usługi w zakresie reklamy i informacji handlowej świadczone

na rzecz osób trzecich, także on-line, Usługi publikowania materiałów i ogłoszeń prasowych oraz reklamowych, w tym wynajmowania miejsc na umieszczanie ogłoszeń i reklam, Przygotowywanie audiowizualnych i multimedialnych prezentacji do wykorzystania w reklamie, Aktualizacji materiałów reklamowych, Usługi handlu detalicznego świadczone za pośrednictwem internetu, dotyczące publikacji elektronicznych, nagrań audio i wideo do pobrania, nośników dźwięku i obrazu oraz oprogramowania i książek oraz usługi informacji handlowej dla nabywców tych towarów, **38** Usługi prowadzenia elektronicznych biuletynów informacyjnych, telekomunikacyjnego przekazywania informacji, tekstów, obrazów oraz plików audio i wideo z wykorzystaniem platform i portali w Internecie, Elektronicznej wymiany informacji za pomocą forów internetowych, Elektronicznego przechowywania i wyszukiwania informacji tekstowych i obrazowych oraz danych, Rozpowszechniania filmów i nagrań wideo o charakterze edukacyjnym, rekreacyjnym, sportowym lub kulturalno-rozrywkowym za pośrednictwem sieci komputerowych oraz Internetu, **41** Usługi w zakresie: edukacji i instruktażu, Publikowania tekstów (innych niż reklamowe), Publikowania książek i czasopism, w tym w postaci elektronicznej, także w systemie on-line, Elektronicznych publikacji nie do pobrania, Organizowania i prowadzenia imprez o charakterze edukacyjnym, rekreacyjnym i kulturalno-rozrywkowym, Usługi organizowania plebiscytów i konkursów, Udostępniania filmów animowanych, także do pobrania ze strony internetowej, Usługi udostępniania gier nie do pobrania i do pobrania z sieci komputerowej, Usługi rozrywkowe oferowane w systemie z komputerowej bazy danych lub z internetu, Usługi dostarczania informacji i publikacji w zakresie edukacji i rozrywki za pośrednictwem sieci komunikacyjnych i komputerowych, Usługi prowadzenia on-line tematycznych klubów skupionych wokół specjalnych zainteresowań, **42** Usługi w zakresie: konwersji danych lub dokumentów na formę elektroniczną udostępniania platformy i serwisów internetowych osobom trzecim, Aktualizowania oprogramowania komputerowego i pakietów oprogramowania oraz zabezpieczenia danych.

(111) **357376** (220) 2022 02 10 (210) 539738  
 (151) 2022 08 09 (441) 2022 04 25  
 (732) MEDIA SERVICE ZAWADA SPÓŁKA Z OGRANICZONĄ  
 ODPOWIEDZIALNOŚCIĄ, Warszawa (PL)  
 (540) (znak słowno-graficzny)  
 (540) lubię DINOZAURY  
 (540)



(591) jasnoniebieski, ciemnozielony, czerwony, żółty  
 (531) 03.15.99, 27.05.01, 26.13.25, 27.05.03, 27.05.04, 29.01.14  
 (510), (511) **9** Urządzenia do nagrywania, transmisji lub reprodukcji dźwięku lub obrazu, Magnetyczne nośniki danych, płyty z nagraniami, Płyty kompaktowe, DVD i inne cyfrowe nośniki do nagrywania danych, Także do zastosowań interaktywnych, Oprogramowanie komputerowe i programy komputerowe (zapisane lub do pobrania), Książki i czasopisma audio, Publikacje elektroniczne, Do pobrania przez sieć komputerową i on-line, Animowane filmy rysunkowe, Filmy kinematograficzne, Oprogramowanie i programy do gier komputerowych, Elektroniczne gry planszowe, Podręczniki użytkownika w postaci elektronicznej do oprogramowania komputerowego i gier, w tym na dyskietkach lub dyskach CD-ROM, Nagrane kasety video, płyty DVD, Blu-ray z animacją, Ubrania odbłaskowe zabezpieczające przed wypadkami, **16** Publikacje, Materiały drukowane, Książki, przewodniki, podręczniki, Drukowane materiały edukacyjne i szkoleniowe, czasopisma, gazetki, periodyki, afisze, transparenty, albumy, broszury, plakaty, ulotki, druki, formularze, fotografie, kalendarze, katalogi, klasery, atlasy, globusy, mapy, prospekty, publikacje, fotografie, rysunki, zakładki do książek, Materiały instruktażowe i do nauczania, Komiksy, Historyjki obrazkowe, Książeczki z kuponami, Drukowane nagrody, certyfikaty i zaproszenia, dyplomy, karty wyników, Arkusze z papieru i tworzyw sztucznych, Do pakowania, Artykuły biurowe, Cyrkle, Długopisy, Dziurkacze, Ekierki, kątownicę, kątomic-

rze, Krzywki, Linijki, linały, Pióra, pisaki, Rysiki, Ołówki, Flamastry, Etui na przybory do pisania, Piórniki, Spinacze, Zszywki, Gumki, Pędzle, Stemple do znakowania i pieczętowania, Zestawy do malowania dla dzieci, Akwarele, Przyborniki biurkowe, Szablony, Artykuły piśmienne, Teczki papierowe, Koperty, Litery i cyfry papierowe, Aplikacje z papieru, Zesztyły, Bloczki do pisania i zapisywania, Notesy, Segregatory, Bilety wstępu, Drukowane zaproszenia papierowe, Drukowane karty okolicznościowe, Karty na wymianę, Znaczkę i klasery, Kalkomanie, Bielizna stołowa papierowa, Etykiety papierowe i tekturowe, Folie do pakowania i owijania, Torebki papierowe na odchody zwierząt domowych, Kartonowe pudełka, Kasetki, Kokardy papierowe, Ręczniki papierowe do czyszczenia, Ręczniki papierowe do rąk i do osuszania, ręczniki papierowe w rolkach, Dekoracje ścienne 3D z papieru, Ozdoby ścienne z papieru, Maty papierowe i z kartonu, Obwoluty i okładki papierowe i skórzane, Papierowe i foliowe opakowania śniadaniowe, Torby papierowe na zakupy, Papierowe worki na śmieci, Drukowane wykroje kostiumów, Chusteczki do nosa papierowe, Higieniczne ręczniki papierowe do rąk, Papierowe podkładki, **24** Ręczniki tekstylne, w szczególności dla małych dzieci, Obrusy i serwetki tekstylne kuchenne artykuły tekstylne, Pościel tekstylna, Bielizna stołowa, Bielizna pościelowa dla dzieci, Narzuty tekstylne, Koce, Tkaniny pościelowe w postaci śpiworów, Tekstylne, Dodatki do odzieży: artykuły do szycia, ozdobne artykuły tekstylne, Tekstylne artykuły kąpielowe, Tekstylne pokrowce na meble, **25** Ubrania codzienne, Ubrania dla sportowców, Odzież ochronna na ubranie, Odzież dla niemowląt i małych dzieci, Odzież wierzchnia dla dzieci, Letnie ubranka dla dzieci, Ubranka do wózka (kombinezony dla niemowląt), Odzież jednoczęściowa w szczególności pajacyki dla dzieci, **28** Gry i zabawki, Gry zręcznościowe, Gry planszowe, Gry karciane, Wielofunkcyjne zabawki dla dzieci, Sprzęt sprzedawany jako zestaw do gier karcianych, Podręczne aparaty do gier elektronicznych, Układanki zabawowe, Kulki do gry, Gry łamigłówek, Gry towarzyskie, **35** Usługi w zakresie reklamy i informacji handlowej świadczone na rzecz osób trzecich, także on-line, Usługi publikowania materiałów i ogłoszeń prasowych oraz reklamowych, w tym wynajmowania miejsc na umieszczanie ogłoszeń i reklam, Przygotowywanie audiowizualnych i multimedialnych prezentacji do wykorzystania w reklamie, Aktualizacji materiałów reklamowych, Usługi handlu detalicznego świadczone za pośrednictwem internetu, dotyczące publikacji elektronicznych, nagrań audio i wideo do pobrania, nośników dźwięku i obrazu oraz oprogramowania i książek oraz usługi informacji handlowej dla nabywców tych towarów, **38** Usługi prowadzenia elektronicznych biuletynów informacyjnych, telekomunikacyjnego przekazywania informacji, tekstów, obrazów oraz plików audio i wideo z wykorzystaniem platform i portali w Internecie, Elektronicznej wymiany informacji za pomocą forów internetowych, Elektronicznego przechowywania i wyszukiwania informacji tekstowych i obrazowych oraz danych, Rozpowszechniania filmów i nagrań wideo o charakterze edukacyjnym, rekreacyjnym, sportowym lub kulturalno-rozrywkowym za pośrednictwem sieci komputerowych oraz Internetu, **41** Usługi w zakresie: edukacji i instruktażu, Publikowania tekstów (innych niż reklamowe), Publikowania książek i czasopism, w tym w postaci elektronicznej, także w systemie on-line, Elektronicznych publikacji nie do pobrania, Organizowania i prowadzenia imprez o charakterze edukacyjnym, rekreacyjnym i kulturalno-rozrywkowym, Usługi organizowania plebiscytów i konkursów, Udostępniania filmów animowanych, także do pobrania ze strony internetowej, Usługi udostępniania gier nie do pobrania i do pobrania z sieci komputerowej, Usługi rozrywkowe oferowane w systemie z komputerowej bazy danych lub z internetu, Usługi dostarczania informacji i publikacji w zakresie edukacji i rozrywki za pośrednictwem sieci komunikacyjnych i komputerowych, Usługi prowadzenia on-line tematycznych klubów skupionych wokół specjalnych zainteresowań, **42** Usługi w zakresie: konwersji danych lub dokumentów na formę elektroniczną udostępniania platformy i serwisów internetowych osobom trzecim, Aktualizowania oprogramowania komputerowego i pakietów oprogramowania oraz zabezpieczenia danych.

(111) **357377** (220) 2022 02 16 (210) 539981  
 (151) 2022 08 17 (441) 2022 05 02  
 (732) BMG Offshore Holdings, Grand Baie (MU)  
 (540) (znak słowno-graficzny)  
 (540) PIVOTAL

(540)



(591) czarny, czerwony

(531) 27.05.01, 29.01.12, 24.15.02, 24.15.13

(510), (511) **7** Obrabiarki, Narzędzia elektryczne, Silniki, z wyjątkiem stosowanych w pojazdach lądowych, Elementy sprzęgieł i przekładni maszyn, z wyjątkiem stosowanych w pojazdach lądowych, w tym wały, wały korbowe, nicielnice tkackie, wały napędowe, inne niż stosowane w pojazdach lądowych, Sprzęgła wałów [maszyny], Łożyska, Złącza uszczelniające [części silników], Narzędzia rolnicze, inne niż o napędzie ręcznym, **12** Pojazdy, Wały do pojazdów lądowych, Sprzęgła wałów do pojazdów lądowych i przeguby do pojazdów lądowych, Urządzenia do poruszania się po lądzie, w powietrzu lub po wodzie.

(111) **357378** (220) 2022 02 17 (210) 540018

(151) 2022 08 02 (441) 2022 04 19

(732) LOLA ROSE JEWELLERY LIMITED, Londyn (GB)

(540) (znak słowny)

(540) LOLA ROSE

(510), (511) **9** Zegarki inteligentne, Urządzenia do rejestrowania czasu, Zegary (urządzenia do rejestrowania czasu), Wagi, Miary, Znaki świecące, Telefony komórkowe w postaci inteligentnych zegarków, Torby na aparaty fotograficzne, Przyrządy pomiarowe, Lupy do stosowania w optyce, Ekran video, Ochronniki przepięciowe, Gaśnice, Urządzenia do ochrony osobistej przed wypadkami, Okulary, **14** Metale szlachetne i ich stopy, Metale szlachetne, nieprzetworzone lub półprzetworzone, Kasetki na biżuterię, Biżuteria i wyroby jubilerskie, Zegarki, Paski do zegarków, Łańcuszki do zegarków, Zegarki na nadgarstek, Bransoletki (biżuteria), Chronografy, **35** Reklama, Udostępnianie informacji o działalności gospodarczej za pośrednictwem strony internetowej, Usługi agencji importowo-eksportowych, Promocja sprzedaży dla osób trzecich, Doradztwo w zakresie zarządzania personelem, Optymalizacja stron internetowych, Księgowość, Poszukiwania w zakresie patronatu, Wynajem dystrybutorów automatycznych, Usługi handlu detalicznego i hurtowego w zakresie preparatów farmaceutycznych, weterynaryjnych i sanitarnych oraz materiałów medycznych, Usługi handlu detalicznego i hurtowego w zakresie metali szlachetnych i ich stopów, metali szlachetnych, nieprzetworzonych lub półprzetworzonych, kasetek na biżuterię, biżuterii i wyrobów jubilerskich, zegarków, pasków do zegarków, łańcuszków do zegarków, zegarków na nadgarstek, bransoletek jako biżuterii, chronografów.

(111) **357379** (220) 2022 02 18 (210) 540067

(151) 2022 08 18 (441) 2022 05 02

(732) BZK TM SPÓŁKA Z OGRANICZONĄ ODPOWIEDZIALNOŚCIĄ, Warszawa (PL)

(540) (znak słowno-graficzny)

(540) POLSKI KAPITAŁ WOKULSKI ALKOHOLE KRAFTOWE

(540)



(591) czarny, złoty, biały

(531) 27.05.01, 29.01.13, 10.03.01, 09.07.01

(510), (511) **33** Alkohole wysokoprocentowe, Wódki smakowe.(111) **357380** (220) 2022 03 08 (210) 540722

(151) 2022 08 22 (441) 2022 05 02

(732) LAFARGE CEMENT SPÓŁKA AKCYJNA, Małogoszcz (PL)

(540) (znak słowno-graficzny)

(540) FIRE CONCRETE

(540)



(591) czarny, czerwony, ciemnoszary

(531) 27.05.01, 29.01.13, 26.15.09, 26.11.03, 26.11.07, 24.17.01, 24.17.02

(510), (511) **1** Mieszanki utwardzające beton, Utwardzacze do betonu, Dodatki do betonu, Dodatki wiążące do betonu, Mieszanki chemiczne do wzmocnienia betonu, Mieszanki chemiczne do zastosowania przy ulepszaniu betonu, Powłoki ochronne w płynnej formie do zastosowania na beton [inne niż farby lub oleje], Powłoki ochronne w formie sprayów do użytku na betonie [inne niż farby lub oleje], Spoiwa cementowe, Mieszanki do wiązania cementu, Lepiszczka do cementu, Dodatki używane do mieszania cementu, Mieszanki do utwardzania cementu, Preparaty chemiczne będące dodatkami do cementu, **19** Beton, Płyty betonowe, Słupy betonowe, Beton ogniotrwały, Beton zbrojony, Beton syntetyczny, Budowlane elementy z betonu, Betonowe materiały budowlane, Beton gotowy do użycia, Wymieszany beton wylewany na miejscu, Beton samopoziomujący do użytku w budownictwie, Zaprawy budowlane, Cement, Mieszanki cementowe, Płyty cementowe, Preparaty cementujące, Materiały cementujące, Zaprawa cementowa, Masa betonowa prefabrykowana, Prefabrykaty betonowe, Mieszanki betonowe, Zaprawa betonowa.

(111) **357381** (220) 2022 03 21 (210) 541157

(151) 2022 08 17 (441) 2022 05 02

(732) ŚWIĄTKOWSKI PIOTR SELTIS, Okocim (PL)

(540) (znak słowno-graficzny)

(540) LOVINE Beauty excellence

(540)



(591) szary, czarny

(531) 27.05.05, 27.05.10, 29.01.12

(510), (511) **3** Kosmetyki, Serum do celów kosmetycznych, Serum pielęgnacyjne, Serum do włosów, Lakiery do paznokci, Preparaty do depilacji i golenia, Kremy z filtrem przeciwsłonecznym, Preparaty do ochrony przeciwsłonecznej do użytku kosmetycznego, Nawilżane chusteczki kosmetyczne, Kremy do redukcji cellulitu, Kosmetyczne peelingi do ciała, Kremy przeciw starzeniu się skóry, Maseczki do twarzy, Maseczki oczyszczające, Maseczki zwiężające pory stosowane jako kosmetyki, Maski kosmetyczne, Mydła, Żele pod prysznic, Żele do użytku kosmetycznego, Balsamy do ciała, Kremy do skóry, Kremy do rąk, Toniki do skóry, Preparaty ściernie do ciała, Zestawy kosmetyków, Bawełniane płatki kosmetyczne, Płatki oczyszczające nasączone preparatami toaletowymi, Mgiełki do ciała, Kremy do twarzy, Żelowe płatki pod oczy do celów kosmetycznych, Środki do demakijażu, Preparaty do higieny intymnej lub do celów dezodorujących [przybory toaletowe], **8** Przybory do obcinania i usuwania włosów, Urządzenia do elektrolizy [depilatory], Ręczne przybory higieniczne i do pielęgnacji urody dla ludzi, Lokówki, Urządzenia do laserowego usuwania włosów, inne niż do celów medycznych, Przybory do depilacji, elektryczne lub nieelektryczne, **10** Elektryczne masażery kosmetyczne, Nielektryczne urządzenia do masażu, Urządzenia do masażu, Aparaty do masażu wibracyjnego, Aparatura do mikrodermabrazji, Urządzenia do leczenia cellulitu, Urządzenia do dermabrazji, Dermarollery, Urządzenia medyczne do poprawiania kondycji skóry wykorzystujące laser, Urządzenia do terapeutycznej stymulacji ciała, Sprzęt do zabiegów estetycznych twarzy wykorzystujący fale ultradźwiękowe, Przyrządy do masażu estetycznego, **21** Przybory kosmetyczne, Przybory kosmetyczne, do higieny i pielęgnacji urody, Aplikatory do kosmetyków, Aplikatory do makijażu, Przyrządy do demakijażu, Dozowniki do kosmetyków, Gąbki, Grzebienie, Futerały dopasowane do przyborów kosmetycznych,

Kosmetyczki z przyborami toaletowymi, Kosmetyczki [wyposażone], Pojemniki przystosowane do przechowywania przyborów toaletowych, Szczotki obrotowo-dźwiękowe do pielęgnacji skóry, Wibracyjne soniczne szczotki do włosów.

(111) **357382** (220) 2022 03 23 (210) 541355  
 (151) 2022 08 18 (441) 2022 04 19  
 (732) ZAJĄCZKOWSKI ANDRZEJ FIRMA HANDLOWA KANDEL,  
 Warszawa (PL)  
 (540) (znak słowno-graficzny)  
 (540) IGNIS  
 (540)



(531) 27.05.01, 13.01.25  
 (510), (511) **4** Świece, Świece stołowe, Świece galanteryjne, Świece zapachowe, Świece herbaciane, Świece choinkowe, Świece liturgiczne, Świece ogrodowe, Świece pływające, Znicze nagrobne, nieelektryczne, Wkłady do zniczy.

(111) **357383** (220) 2022 03 24 (210) 541398  
 (151) 2022 08 03 (441) 2022 04 19  
 (732) KONSTAŃCZAK MIROŚLAW, Poznań (PL)  
 (540) (znak słowny)  
 (540) SWISSMISS

(510), (511) **3** Kosmetyki, Olejki do celów kosmetycznych, Olejki do ciała [kosmetyki], Ekstrakty ziołowe do celów kosmetycznych, Środki do czyszczenia zębów w formie gumy do żucia, Kremy do ciała, Kremy do mycia, Kremy do masażu, nie do celów leczniczych, Kremy do skóry, Kremy do włosów, Kremy, emulsje i żele nawilżające, Kremy kosmetyczne, Kosmetyczne płyny do włosów, Kosmetyki do włosów, Maseczki do włosów, Nielecznicze preparaty do pielęgnacji włosów do celów kosmetycznych, Nielecznicze płyny do włosów, Odżywki do włosów, Olejek do włosów, Płyny do włosów, Preparaty do pielęgnacji włosów, Serum do włosów, Szampon do włosów, Żele do włosów, Nielecznicze płyny do płukania ust, Niemedyczne płyny do płukania jamy ustnej, Płyny do płukania jamy ustnej, Środki do czyszczenia zębów i płyny do płukania jamy ustnej, Pasta do zębów, **5** Odżywcze suplementy diety, Suplementy dietetyczne i odżywcze, Zioła lecznicze, Balsamy do celów farmaceutycznych, Farmaceutyki i naturalne środki lecznicze, Konopie indyjskie do celów medycznych, Ekstrakty roślinne i ziołowe do celów leczniczych, Ekstrakty ziołowe do celów medycznych, Herbata ziołowa [napoje lecznicze], Herbaty ziołowe do celów leczniczych, Kremy ziołowe do celów medycznych, Lecznicze napary ziołowe, Lecznicze wyciągi ziołowe do celów medycznych, Leki ziołowe, Mieszanki ziołowe do użytku medycznego, Napoje ziołowe do użytku leczniczego, Preparaty ziołowe do celów medycznych, Suplementy ziołowe, Suplementy ziołowe w płynie, Antybiotyki, Nalewki do celów medycznych, Guma do żucia do celów medycznych, Guma do żucia odświeżająca oddech do celów leczniczych, Lecznicza guma do żucia, Miętowa guma do żucia do celów medycznych, Lecznicze napoje mineralne, Napoje witaminizowane, Napoje z dodatkami dietetycznymi, Kremy do ciała do użytku farmaceutycznego, Kremy do użytku dermatologicznego, Kremy farmaceutyczne, Kremy lecznicze, Kremy lecznicze do pielęgnacji skóry, Lecznicze kremy do ciała, Lecznicze kremy do skóry, Lecznicze płyny do włosów, Lecznicze preparaty do pielęgnacji włosów, Preparaty farmaceutyczne do pielęgnacji włosów, Cukierki do celów leczniczych, Dietetyczne wyroby cukiernicze przystosowane do celów medycznych, Żelki witaminowe, Lekarstwa, Suplementy diety, Zioła do palenia do celów medycznych, Marihuana do celów medycznych, Lecznicze płyny do płukania ust, Lecznicze płyny do płukania jamy ustnej, Płyny do płukania jamy ustnej do celów medycznych, Płyny do płukania ust, Płyny lecznicze do płukania ust, Musujące tabletki witaminowe, Tabletki witaminowe.

(111) **357384** (220) 2022 03 30 (210) 541547  
 (151) 2022 08 23 (441) 2022 05 09  
 (732) PRZEDSIĘBIORSTWO FARMACEUTYCZNE SULPHUR ZDRÓJ EXIM  
 SPÓŁKA Z OGRANICZONĄ ODPOWIEDZIALNOŚCIĄ, Busko-Zdrój (PL)

(540) (znak słowno-graficzny)  
 (540) BUSKODENT  
 (540)



(591) niebieski, biały  
 (531) 29.01.12, 27.05.05, 27.05.08, 02.09.10  
 (510), (511) **3** Pasta do zębów, Siarczkowa pasta do zębów, Płyny do płukania jamy ustnej, Siarczkowe płyny do płukania jamy ustnej, Środki do czyszczenia zębów i płyny do płukania jamy ustnej, **5** Lecznicze żele do pielęgnacji jamy ustnej, Żele borowinowe do dziąseł, Płyny do płukania jamy ustnej do celów medycznych.

(111) **357385** (220) 2022 03 22 (210) 541333  
 (151) 2022 07 26 (441) 2022 04 11  
 (732) ADAMED PHARMA SPÓŁKA AKCYJNA, Pieńków (PL)  
 (540) (znak słowny)  
 (540) WABANX  
 (510), (511) **5** Preparaty i substancje farmaceutyczne, medyczne i lecznicze do stosowania u ludzi.

(111) **357386** (220) 2022 03 04 (210) 540650  
 (151) 2022 08 17 (441) 2022 04 25  
 (732) GRO-TEX SPÓŁKA Z OGRANICZONĄ ODPOWIEDZIALNOŚCIĄ,  
 Zalesie Górne (PL)  
 (540) (znak słowno-graficzny)  
 (540) GRO-TEX  
 (540)



(591) granatowy  
 (531) 29.01.04, 01.15.15, 27.05.01  
 (510), (511) **3** preparaty higieniczne w postaci środków toaletowych, mydła, mydła do pielęgnacji ciała, mydła do rąk, mydła i żele, chusteczki do twarzy, chusteczki nasączone preparatami do czyszczenia skóry, chusteczki zawierające preparaty czyszczące, środki czyszczące, **5** preparaty i artykuły higieniczne, wchłaniające artykuły higieniczne, **6** dozowniki papieru toaletowego, mocowane na stałe metalowe, dozowniki ręczników papierowych mocowanych na stałe metalowe, dozowniki mydła mocowane na stałe metalowe, dozowniki odzieży jednorazowej mocowane na stałe metalowe, **9** jednorazowe rękawiczki do użytku laboratoryjnego, jednorazowe rękawiczki z tworzyw sztucznych do użytku laboratoryjnego, **10** maski higieniczne, maski higieniczne do celów medycznych, rękawiczki do badań do celów medycznych, fartuchy chirurgiczne, fartuchy ochronne do użytku medycznego, czepki chirurgiczne, czepki ochronne na włosy do noszenia przez lekarzy, rękawice gumowe do użytku medycznego, rękawice gumowe do użytku chirurgicznego, prześcieradła do badań lekarskich, prześcieradła na łóżka chorych, prześcieradła [okrycia] do użytku medycznego, odzież, nakrycia głowy i obuwie dla personelu medycznego i pacjentów, **16** higieniczne ręczniki papierowe do rąk, ręczniki papierowe do rąk, ręczniki papierowe do osuszania, ręczniki papierowe, ręczniki kuchenne w rolkach, chusteczki do nosa papierowe, papier toaletowy, **20** stojaki na ręczniki, mydła dezynfekcyjne, rękawice, w formie mebla (ściany higieniczne), **21** gumowe rękawiczki do gospodarstwa domowego, dozowniki na papier toaletowy montowane na stałe nie metalowe, dozowniki na ręczniki papierowe montowane na stałe nie metalowe, dozowniki do mydła w płynie montowane na stałe nie metalowe, dozowniki do odzieży jednorazowej montowane na stałe nie metalowe, jednorazowe ściereczki do kurzu [nakładki] do czyszczenia, **25** rękawiczki, fartuchy jednorazowe, fartuchy z tworzyw sztucznych, bielizna jednorazowa, czepki pod prysznic.

(111) **357387** (220) 2022 03 30 (210) 541556  
 (151) 2022 08 26 (441) 2022 04 25  
 (732) CYGMAX SPÓŁKA Z OGRANICZONĄ ODPOWIEDZIALNOŚCIĄ,  
 Wrocław (PL)

(540) (znak słowny)

(540) MAAWO

(510), (511) **9** Elektroniczne nianie, **11** Podgrzewacze do butelek, **12** Foteliki dla dzieci do pojazdów, Wózki, **20** Łóżeczka dziecięce, Leżaczki dziecięce typu bujaki, Kojce, Siedzenia dla dzieci, Bramki zabezpieczające dla dzieci, Regulowane foteliki nosidełka, Urządzenia zamykająco-zabezpieczające [niemetalowe, nieelektryczne], Zaciski zabezpieczające niemetalowe.

(111) **357388** (220) 2022 04 04 (210) 541645

(151) 2022 08 26 (441) 2022 05 09

(732) Jules Taylor Holdings Limited, Blenheim (NZ)

(540) (znak słowny)

(540) THE BETTER HALF

(510), (511) **33** Wina, Aperitify na bazie wina, Białe wino, Czerwone wino, Gotowe koktajle na bazie wina, Napoje na bazie wina, Wina musujące, Wina o obniżonej zawartości alkoholu.

(111) **357389** (220) 2022 03 17 (210) 541072

(151) 2022 08 03 (441) 2022 04 11

(732) OH SPÓŁKA Z OGRANICZONĄ ODPOWIEDZIALNOŚCIĄ,

Nowy Dwór Mazowiecki (PL)

(540) (znak słowno-graficzny)

(540) oh mess

(540)

(531) 26.11.09, 27.05.01

(510), (511) **25** Akcesoria na szyję, Nakrycia głowy, Obuwie, Odzież, Skórzane nakrycia głowy, Daszki [nakrycia głowy], Czapki [nakrycia głowy], Czepki damskie [nakrycia głowy], Daszki przeciwsłoneczne [nakrycia głowy], Sportowe nakrycia głowy [inne niż kaski], Golfy [odzież], Chusty [odzież], Odzież dziana, Bliźniaki [odzież], Swetry [odzież], Odzież codzienna, Poszetki [odzież], Szorty [odzież], Sztormiaki [odzież], Odzież futrzana, Daszki [odzież], Kaptury [odzież], Mufki [odzież], Woalki, welony [odzież], Opaski na głowę [odzież], Topy [odzież], Odzież wieczorowa, Odzież skórzana, Szaliki [odzież], Odzież damska, Odzież tkana, Body [odzież], Odzież wełniana, Odzież pluszowa, Odzież Iniana, Odzież jedwabna, Odzież dziewczęca, Odzież kaszmirowa, Kurtki [odzież], Paski [odzież], Dzianina [odzież], Kombinezony [odzież], Gabardyna [odzież], Futra [odzież], Odzież wierzchnia dla pań, Odzież wierzchnia dla kobiet, Zestawy typu „bliźniak” [odzież], Pulowery bez rękawów [odzież], Dolne części ubrań [odzież], Kurtki jako odzież sportowa, Duże luźne kaptury [odzież], Ocieplacze na ręce [odzież], Odzież z imitacji skóry, Odzież w stylu sportowym, Gorsety [odzież, wyroby gorseciarskie], Komplet odzieżowe ze spodenkami, Odzież męska, damska i dziecięca, Artykuły odzieżowe w stylu sportowym, Odzież wierzchnia na zle warunki pogodowe, Sukienki damskie, Letnie sukienki, Skórzane sukienki, Sukienki skórzane, Cheongsams (chińskie sukienki), Luźne sukienki ciążowe, Sukienki ciążowe, Damskie sukienki na uroczystości, Luźne sukienki o prostym kroju, Koszule, Koszule codzienne, Koszule sportowe, Koszule zapinane, Koszule eleganckie, Tkane koszule, Koszule ciążowe, Koszule sztruksowe, Koszulki polo, Koszule z kołnierzykiem, Koszule z dzianiny, Szerokie koszule wierzchnie, Koszule z golfem, Koszulki bez rękawów, Koszulki z nadrukami, Koszule niezapięte pod szyją, Koszule z długimi rękawami, Koszule z krótkimi rękawami, Koszulki z krótkim rękawem, Okrycia [narzutki] nakładane na koszule nocne, Koszule hawajskie z guzikami z przodu, Spodnie, Spódnico-spodnie, Spódnica-spodnie, Spódnice, Eleganckie spodnie, Spodnie sztruksowe, Spodnie skórzane, Spodnie ciążowe, Bryczesy [spodnie], Spodnie [nieformalne], Krótkie spodnie, Spodnie dresowe, Spódnice golfowe, Spódnico-spodnie, Spódniczki baletowe, Taśmy do spodni, Spodnie pumpy [alladyngi], Spodnie ze stretchu, Kostiumy ze spódnicą, Spodniemy [kostiumy ze spodniami dla kobiet], Spodnie do kolan [bryczesy], Męskie i damskie kurtki, płaszcze, spodnie i kamizelki, Garnitury typu zoot suit [z workowatymi spodniami i długą, szeroką w ramionach marynarką], Kombinezony, Zakłady z dzianiny, Swetry, Swetry rozpinane, Swetry polo, Swetry marynarskie, Swetry z golfem,

Swetry bez rękawów, Swetry z półgolfem, Swetry z okrągłym wykończeniem przy szyi, Płaszcze, Płaszcze skórzane, Płaszcze wieczorowe, Płaszcze plażowe, Płaszcze futrzane, Peleryny [płaszcze], Płaszcze damskie, Płaszcze kąpielowe, Płaszcze zimowe, Płaszcze przeciwdeszczowe, Grube płaszcze, Płaszcze z bawełny, Krótkie płaszcze [do samochodu], Płaszcze i kurtki futrzane, Płaszcze z materiału dzinsowego, Kurtki, Kurtki skórzane, Kurtki budrysówki, Kurtki dzinsowe, Kurtki dresowe, Długie kurtki, Kurtki futrzane, Kurtki puchowe, Kurtki narciarskie, Kurtki bluzy, Grube kurtki, Ocieplane kurtki, Kurtki wierzchnie, Kurtki dwustronne, Kurtki pilotki, Kurtki sportowe, Krótkie kurtki ciepłe, Ciepłe kurtki robocze, Kurtki z rękawami, Kurtki bez rękawów, Kurtki przeciwdeszczowe z kapturem, Krótkie luźne kurtki do pasa, Dwurzędowe kurtki marynarskie [bosmanki], Kurtki z kapturem chroniące przed zimnem i wiatrem, Apaszki [chustki], Chustki [apaszki], Chustki na głowę, Czapki wełniane, Czapki futrzane, Czapki bejsbolówki, Czapki dziane, Czapki z pomponem, Czapki bez daszków, Czapki z daszkiem, Czapki ze sztucznego futra, Kapelusze, Kapelusze przeciwsłoneczne, Kapelusze plażowe, Kapelusze futrzane, Kapelusze słomkowe, Toczki [kapelusze], Cylindry [kapelusze], Modne kapelusze, Szale-tuby, Chusty, szale na głowę, Szale, Szaliki, Kaszmirowe szale, Szaliki jedwabne, Szale i etole, Długie szale damskie, Szale [tylko z trykotu], Szale i chusty na głowę, Szaliki do zawijania wokół szyi, Bolerka, Spodnie dziecięce, Buty dziecięce, Wyprawki dziecięce [odzież], Majtki dziecięce [odzież], Kostiumy do użytku podczas dziecięcych zabaw przebieranych, Obuwie, Obuwie robocze, Obuwie wojskowe, Obuwie piłkarskie, Obuwie gimnastyczne, Tenisówki [obuwie], Obuwie lekkoatletyczne, Obuwie sportowe, Obuwie przeciwdeszczowe, Obuwie codzienne, Obuwie damskie, Obuwie gumowe, Obuwie wspinaczkowe, Balerinki [obuwie], Obuwie plażowe, Wkładki [obuwie], Obuwie rekreacyjne, Obuwie na polowanie, Obuwie do golfa, Obuwie do wspinaczki, Obuwie dla mężczyzn, Obuwie codziennego użytku, Obuwie dla kobiet, Obuwie dla niemowląt, Obuwie do uprawiania sportów, Obuwie do łowienia ryb, Obuwie wykonane z drewna, Obuwie na plażę, Obuwie wykonane z winylu, Obuwie dla rybaków, Obuwie inne niż sportowe, Kalosze [wkładane na obuwie], Obuwie męskie i damskie, Buty treningowe [obuwie sportowe], Obuwie [z wyjątkiem obuwia ortopedycznego], Buty tenisowe [obuwie sportowe], Pasy do obuwia łączące podeszwę z cholewką [obuwie pasowe], Obuwie do celów rekreacji, **35** Usługi reklamowe w zakresie odzieży, Usługi sprzedaży detalicznej związane ze sprzedażą odzieży i dodatków odzieżowych, Usługi sklepów detalicznych online obejmujące odzież, Usługi sprzedaży detalicznej w związku z odzieżą, Usługi sprzedaży hurtowej w związku z odzieżą, Usługi w zakresie detalicznej sprzedaży wysyłkowej odzieży, Usługi w zakresie sklepów detalicznych w branży odzieżowej, Usługi w zakresie wysyłkowej sprzedaży detalicznej akcesoriów odzieżowych, Usługi handlu detalicznego w odniesieniu do akcesoriów odzieżowych, Usługi sprzedaży detalicznej świadczone online w zakresie artykułów odzieżowych, Sprzedaż detaliczna kart przedpłaconych dla osób trzecich do zakupu odzieży, Usługi sprzedaży detalicznej w związku z obuwem, Usługi sprzedaży hurtowej w związku z obuwem, Reklama, Reklama i marketing, Informacja marketingowa, Usługi sprzedaży detalicznej i hurtowej w zakresie następujących towarów; Akcesoria na szyję, Nakrycia głowy, Obuwie, Odzież, Skórzane nakrycia głowy, Daszki [nakrycia głowy], Czapki [nakrycia głowy], Czepki damskie [nakrycia głowy], Daszki przeciwsłoneczne [nakrycia głowy], Sportowe nakrycia głowy [inne niż kaski], Golfy [odzież], Chusty [odzież], Odzież dziana, Bliźniaki [odzież], Swetry [odzież], Odzież codzienna, Poszetki [odzież], Szorty [odzież], Sztormiaki [odzież], Dzień futrzana, Daszki [odzież], Kaptury [odzież], Mufki [odzież], Woalki, welony [odzież], Opaski na głowę [odzież], Topy [odzież], Odzież wieczorowa, Odzież skórzana, Szaliki [odzież], Odzież damska, Odzież tkana, Body [odzież], Odzież wełniana, Odzież pluszowa, Odzież Iniana, Odzież jedwabna, Odzież dziewczęca, Odzież kaszmirowa, Kurtki [odzież], Paski [odzież], Dzianina [odzież], Kombinezony [odzież], Gabardyna [odzież], Filtra [odzież], Odzież wierzchnia dla pań, Odzież wierzchnia dla kobiet, Zestawy typu „bliźniak” [odzież], Pulowery bez rękawów [odzież], Dolne części ubrań [odzież], Kurtki jako odzież sportowa, Duże luźne kaptury [odzież], Ocieplacze na ręce [odzież], Odzież z imitacji skóry, Odzież w stylu sportowym, Gorsety [odzież, wyroby gorseciarskie], Komplet odzieżowe ze spodenkami, Odzież męska, damska i dziecięca, Artykuły odzieżowe w stylu sportowym, Odzież wierzchnia na zle warunki pogodowe, Sukienki damskie, Letnie sukienki, Skórzane sukienki, Sukienki skórzane, Cheongsams (chińskie sukienki), Luźne sukienki ciążowe, Su-

kienki ciężowe, Damskie sukienki na uroczystości, Luźne sukienki o prostym kroju, Koszule, Koszule codzienne, Koszule sportowe, Koszule zapinane, Koszule eleganckie, Tkane koszule, Koszule ciężowe, Koszule sztruksowe, Koszulki polo, Koszule z kołnierzykiem, Koszule z dzianiny, Szerokie koszule wierzchnie, Koszule z golfem, Koszulki bez rękawów, Koszulki z nadrukami, Koszule niezapięte pod szyją, Koszule z długimi rękawami, Koszule z krótkimi rękawami, Koszulki z krótkim rękawem, Okrycia [narzutki] nakładane na koszule nocne, Koszule hawajskie z guzikami z przodu, Spodnie, Spódnico-spodnie, Spódnica-spodnie, Spódnice, Eleganckie spodnie, Spodnie sztruksowe, Spodnie skórzane, Spodnie ciężowe, Bryczesy [spodnie], Spodnie [nieformalne], Krótkie spodnie, Spodnie dresowe, Spódnice golfowe, Spódnico-spodenki, Spódniczki baletowe, Taśmy do spodni, Spodnie pumpy [alladynki], Spodnie ze stretchu, Kostiumy ze spódnicą, Spodniomy [kostiumy ze spodniami dla kobiet], Spodnie do kolan [bryczesy], Męskie i damskie kurtki, płaszcze, spodnie i kamizelki, Garnitury typu zoot suit [z workowatymi spodniami i długą, szeroką w ramionach marynarką], Kombinezony, Żakiety z dzianiny, Swetry, Swetry rozpinane, Swetry polo, Swetry marynarskie, Swetry z golfem, Swetry bez rękawów, Swetry z półgolfem, Swetry z okrągłym wykończeniem przy szyi, Płaszcze, Płaszcze skórzane, Płaszcze wieczorowe, Płaszcze plażowe, Płaszcze futrzane, Peleryny [płaszcze], Płaszcze damskie, Płaszcze kąpielowe, Płaszcze zimowe, Płaszcze przeciwdeszczowe, Grube płaszcze, Płaszcze z bawełny, Krótkie płaszcze [do samochodu], Płaszcze i kurtki futrzane, Płaszcze z materiału dżinsowego, Kurtki, Kurtki skórzane, Kurtki budrysówki, Kurtki dżinsowe, Kurtki dresowe, Długie kurtki, Kurtki futrzane, Kurtki puchowe, Kurtki narciarskie, Kurtki bluzy, Grube kurtki, Ocieplane kurtki, Kurtki wierzchnie, Kurtki dwustronne, Kurtki pilotki, Kurtki sportowe, Krótkie kurtki ciepłe, Ciepłe kurtki robocze, Kurtki z rękawami, Kurtki bez rękawów, Kurtki przeciwdeszczowe z kapturem, Krótkie luźne kurtki do pasa, Dwurzędowe kurtki marynarskie [bosmanki], Kurtki z kapturem chroniące przed zimnem i wiatrem, Apaszki [chustki], Chustki [apaszki], Chustki na głowę, Czapki wełniane, Czapki futrzane, Czapki bejsbolówki, Czapki dziane, Czapki z pomponem, Czapki bez daszków, Czapki z daszkiem, Czapki ze sztucznego filtra, Kapelusze, Kapelusze przeciwsłoneczne, Kapelusze plażowe, Kapelusze futrzane, Kapelusze słomkowe, Toczeki [kapelusze], Cylindry [kapelusze], Modne kapelusze, Szale-tuby, Chusty, szale na głowę, Szale, Szaliki, Kaszmirowe szale, Szaliki jedwabne, Szale i etole, Długie szale damskie, Szale [tylko z trykotu], Szale i chusty na głowę, Szaliki do zawijania wokół szyi, Bolerka, Spodnie dziecięce, Buty dziecięce, Wyprawki dziecięce [odzież], Majtki dziecięce [odzież], Kostiumy do użytku podczas dziecięcych zabaw przebieranych, Obuwie, Obuwie robocze, Obuwie wojskowe, Obuwie piłkarskie, Obuwie gimnastyczne, Tenisówki [obuwie], Obuwie lekkoatletyczne, Obuwie sportowe, Obuwie przeciwdeszczowe, Obuwie codzienne, Obuwie damskie, Obuwie gumowe, Obuwie wspinaczkowe, Balerinki [obuwie], Obuwie plażowe, Wkładki [obuwie], Obuwie rekreacyjne, Obuwie na polowanie, Obuwie do golfa, Obuwie do wspinaczki, Obuwie dla mężczyzn, Obuwie codziennego użytku, Obuwie dla kobiet, Obuwie dla niemowląt, Obuwie do uprawiania sportów, Obuwie do łowienia ryb, Obuwie wykonane z drewna, Obuwie na plażę, Obuwie wykonane z winylu, Obuwie dla rybaków, Obuwie inne niż sportowe, Kalosze [wkładane na obuwie], Obuwie męskie i damskie, Buty treningowe [obuwie sportowe], Obuwie [z wyjątkiem obuwia ortopedycznego], Buty tenisowe [obuwie sportowe], Pasy do obuwia łączące podeszwę z cholewką [obuwie pasowe], obuwie do celów rekreacji.

(111) 357390 (220) 2022 03 17 (210) 541078

(151) 2022 08 03 (441) 2022 04 11

(732) OH SPÓŁKA Z OGRANICZONĄ ODPOWIEDZIALNOŚCIĄ,  
Nowy Dwór Mazowiecki (PL)

(540) (znak słowny)

(540) Oh Mess

(510), (511) 25 Akcesoria na szyję, Nakrycia głowy, Obuwie, Odzież, Skórzane nakrycia głowy, Daszki [nakrycia głowy], Czapki [nakrycia głowy], Czepki damskie [nakrycia głowy], Daszki przeciwsłoneczne [nakrycia głowy], Sportowe nakrycia głowy [inne niż kaski], Golfy [odzież], Chusty [odzież], Odzież dziana, Bliźniaki [odzież], Swetry [odzież], Odzież codzienna, Poszetki [odzież], Szorty [odzież], Sztormiaki [odzież], Odzież futrzana, Daszki [odzież], Kaptury [odzież], Mufki [odzież], Woalki, welony [odzież], Opaski na głowę [odzież], Topy [odzież], Odzież wieczorowa, Odzież skórzana, Szaliki [odzież],

Odzież damska, Odzież tkana, Body [odzież], Odzież wełniana, Odzież pluszowa, Odzież Iniana, Odzież jedwabna, Odzież dziewczęca, Odzież kaszmirowa, Kurtki [odzież], Paski [odzież], Dżianina [odzież], Kombinezony [odzież], Gabardyna [odzież], Futra [odzież], Odzież wierzchnia dla pań, Odzież wierzchnia dla kobiet, Zestawy typu „bliźniak” [odzież], Pulowery bez rękawów [odzież], Dolne części ubrań [odzież], Kurtki jako odzież sportowa, Duże luźne kaptury [odzież], Ocieplane na ręce [odzież], Odzież z imitacji skóry, Odzież w stylu sportowym, Gorsety [odzież, wyroby gorseciarskie], Komplety odzieżowe ze spodenkami, Odzież męska, damska i dziecięca, Artykuły odzieżowe w stylu sportowym, Odzież wierzchnia na złe warunki pogodowe, Sukienki damskie, Letnie sukienki, Skórzane sukienki, Sukienki skórzane, Cheongsams (chińskie sukienki), Luźne sukienki ciężowe, Sukienki ciężowe, Damskie sukienki na uroczystości, Luźne sukienki o prostym kroju, Koszule, Koszule codzienne, Koszule sportowe, Koszule zapinane, Koszule eleganckie, Tkane koszule, Koszule ciężowe, Koszule sztruksowe, Koszulki polo, Koszule z kołnierzykiem, Koszule z dzianiny, Szerokie koszule wierzchnie, Koszule z golfem, Koszulki bez rękawów, Koszulki z nadrukami, Koszule niezapięte pod szyją, Koszule z długimi rękawami, Koszule z krótkimi rękawami, Koszulki z krótkim rękawem, Okrycia [narzutki] nakładane na koszule nocne, Koszule hawajskie z guzikami z przodu, Spodnie, Spódnico-spodnie, Spódnica-spodnie, Spódnice, Eleganckie spodnie, Spodnie sztruksowe, Spodnie skórzane, Spodnie ciężowe, Bryczesy [spodnie], Spodnie [nieformalne], Krótkie spodnie, Spodnie dresowe, Spódnice golfowe, Spódnico-spodenki, Spódniczki baletowe, Taśmy do spodni, Spodnie pumpy [alladynki], Spodnie ze stretchu, Kostiumy ze spódnicą, Spodniomy [kostiumy ze spodniami dla kobiet], Spodnie do kolan [bryczesy], Męskie i damskie kurtki, płaszcze, spodnie i kamizelki, Garnitury typu zoot suit [z workowatymi spodniami i długą, szeroką w ramionach i marynarką], Kombinezony, Żakiety z dzianiny, Swetry, Swetry rozpinane, Swetry polo, Swetry marynarskie, Swetry z golfem, Swetry bez rękawów, Swetry z półgolfem, Swetry z okrągłym wykończeniem przy szyi, Płaszcze, Płaszcze skórzane, Płaszcze wieczorowe, Płaszcze plażowe, Płaszcze futrzane, Peleryny [płaszcze], Płaszcze damskie, Płaszcze kąpielowe, Płaszcze zimowe, Płaszcze przeciwdeszczowe, Grube płaszcze, Płaszcze z bawełny, Krótkie płaszcze [do samochodu], Płaszcze i kurtki futrzane, Płaszcze z materiału dżinsowego, Kurtki, Kurtki skórzane, Kurtki budrysówki, Kurtki dżinsowe, Kurtki dresowe, Długie kurtki, Kurtki futrzane, Kurtki puchowe, Kurtki narciarskie, Kurtki bluzy, Grube kurtki, Ocieplane kurtki, Kurtki wierzchnie, Kurtki dwustronne, Kurtki pilotki, Kurtki sportowe, Krótkie kurtki ciepłe, Ciepłe kurtki robocze, Kurtki z rękawami, Kurtki bez rękawów, Kurtki przeciwdeszczowe z kapturem, Krótkie luźne kurtki do pasa, Dwurzędowe kurtki marynarskie [bosmanki], Kurtki z kapturem chroniące przed zimnem i wiatrem, Apaszki [chustki], Chustki [apaszki], Chustki na głowę, Czapki wełniane, Czapki futrzane, Czapki bejsbolówki, Czapki dziane, Czapki z pomponem, Czapki bez daszków, Czapki z daszkiem, Czapki ze sztucznego futra, Kapelusze, Kapelusze przeciwsłoneczne, Kapelusze plażowe, Kapelusze futrzane, Kapelusze słomkowe, Toczeki [kapelusze], Cylindry [kapelusze], Modne kapelusze, Szale-tuby, Chusty, szale na głowę, Szale, Szaliki, Kaszmirowe szale, Szaliki jedwabne, Szale i etole, Długie szale damskie, Szale [tylko z trykotu], Szale i chusty na głowę, Szaliki do zawijania wokół szyi, Bolerka, Spodnie dziecięce, Buty dziecięce, Wyprawki dziecięce [odzież], Majtki dziecięce [odzież], Kostiumy do użytku podczas dziecięcych zabaw przebieranych, Obuwie, Obuwie robocze, Obuwie wojskowe, Obuwie piłkarskie, Obuwie gimnastyczne, Tenisówki [obuwie], Obuwie lekkoatletyczne, Obuwie sportowe, Obuwie przeciwdeszczowe, Obuwie codzienne, Obuwie damskie, Obuwie gumowe, Obuwie wspinaczkowe, Balerinki [obuwie], Obuwie plażowe, Wkładki [obuwie], Obuwie rekreacyjne, Obuwie na polowanie, Obuwie do golfa, Obuwie do wspinaczki, Obuwie dla mężczyzn, Obuwie codziennego użytku, Obuwie dla kobiet, Obuwie dla niemowląt, Obuwie do uprawiania sportów, Obuwie do łowienia ryb, Obuwie wykonane z drewna, Obuwie na plażę, Obuwie wykonane z winylu, Obuwie dla rybaków, Obuwie inne niż sportowe, Kalosze [wkładane na obuwie], Obuwie męskie i damskie, Buty treningowe [obuwie sportowe], Obuwie [z wyjątkiem obuwia ortopedycznego], Buty tenisowe [obuwie sportowe], Pasy do obuwia łączące podeszwę z cholewką [obuwie pasowe], Obuwie do celów rekreacji, 35 Usługi reklamowe w zakresie odzieży, Usługi sprzedaży detalicznej związane ze sprzedażą odzieży i dodatków odzieżowych, Usługi sklepów detalicznych online obejmujące odzież, Usługi sprzedaży detalicznej w związku z odzieżą, Usługi sprzedaży hurtowej w związku z odzieżą,



Usługi w zakresie detalicznej sprzedaży wysyłkowej odzieży, Usługi w zakresie sklepów detalicznych w branży odzieżowej, Usługi w zakresie wysyłkowej sprzedaży detalicznej akcesoriów odzieżowych, Usługi handlu detalicznego w odniesieniu do akcesoriów odzieżowych, Usługi sprzedaży detalicznej świadczone online w zakresie artykułów odzieżowych, Sprzedaż detaliczna kart przedpłaconych dla osób trzecich do zakupu odzieży, Usługi sprzedaży detalicznej w związku z obuwem, Usługi sprzedaży hurtowej w związku z obuwem, Reklama, Reklama i marketing, Informacja marketingowa, Usługi sprzedaży detalicznej i hurtowej w zakresie następujących towarów: Akcesoria na szyję, Nakrycia głowy, Obuwie, Odzież, Skórzane nakrycia głowy, Daszki [nakrycia głowy], Czapki [nakrycia głowy], Czapki damskie [nakrycia głowy], Daszki przeciwsłoneczne [nakrycia głowy], Sportowe nakrycia głowy [inne niż kaski], Golfy [odzież], Chusty [odzież], Odzież dziana, Bliźniaki [odzież], Swetry [odzież], Odzież codzienna, Poszetki [odzież], Szorty [odzież], Szortmiaki [odzież], Dzielne futrzane, Daszki [odzież], Kaptury [odzież], Mufki [odzież], Woalki, welony [odzież], Opaski na głowę [odzież], Topy [odzież], Odzież wieczorowa, Odzież skórzana, Szaliki [odzież], Odzież damska, Odzież tkana, Body [odzież], Odzież wełniana, Odzież pluszowa, Odzież lniana, Odzież jedwabna, Odzież dziewczęca, Odzież kaszmirowa, Kurtki [odzież], Paski [odzież], Dżianina [odzież], Kombinezony [odzież], Gabardyna [odzież], Futra [odzież], Odzież wierzchnia dla pań, Odzież wierzchnia dla kobiet, Zestawy typu „bliźniak” [odzież], Pulowery bez rękawów [odzież], Dolne części ubrań [odzież], Kurtki jako odzież sportowa, Duże luźne kaptury [odzież], Ocieplacze na ręce [odzież], Odzież z imitacji skóry, Odzież w stylu sportowym, Gorszety [odzież], wyroby gorscianskie], Komplet odzieżowe ze spodenkami, Odzież męska, damska i dziecięca, Artykuły odzieżowe w stylu sportowym, Odzież wierzchnia na złe warunki pogodowe, Sukienki damskie, Letnie sukienki, Skórzane sukienki, Sukienki skórzane, Cheongsams (chińskie sukienki), Luźne sukienki ciężowe, Sukienki ciężowe, Damskie sukienki na uroczystości, Luźne sukienki o prostym kroju, Koszule, Koszule codzienne, Koszule sportowe, Koszule zapinane, Koszule eleganckie, Tkane koszule, Koszule ciężowe, Koszule sztruksowe, Koszulki polo, Koszule z kołnierzykiem, Koszule z dzianiny, Szerokie koszule wierzchnie, Koszule z golfem, Koszulki bez rękawów, Koszulki z nadrukami, Koszule niezapięte pod szyją, Koszule z długimi rękawami, Koszule z krótkimi rękawami, Koszulki z krótkim rękawem, Okrycia [narzutki] nakładane na koszule nocne, Koszule hawajskie z guzikami z przodu, Spodnie, Spódnico-spodnie, Spódnica-spodnie, Spódnice, Eleganckie spodnie, Spodnie sztruksowe, Spodnie skórzane, Spodnie ciężowe, Bryczesy [spodnie], Spodnie [nieformalne], Krótkie spodnie, Spodnie dresowe, Spódnice golfowe, Spódnico-spodnie, Spódniczki baletowe, Taśmy do spodni, Spodnie pumpki [alladynki], Spodnie ze stretchu, Kostiumy ze spódnicy, Spodniomiu [kostiumy ze spodniami dla kobiet], Spodnie do kolan [bryczesy], Męskie i damskie kurtki, płaszcze, spodnie i kamizelki, Garnitury typu zoot suit [z workowatymi spodniami i długą, szeroką w ramionach marynarką], Kombinezony, Żakiety z dzianiny, Swetry, Swetry rozpinane, Swetry polo, Swetry marynarskie, Swetry z golfem, Swetry bez rękawów, Swetry z półgolfem, Swetry z okrągłym wykończeniem przy szyi, Płaszcze, płaszcze skórzane, Płaszcze wieczorowe, Płaszcze plażowe, Płaszcze futrzane, Peleryny [płaszcze], Płaszcze damskie, Płaszcze kąpielowe, Płaszcze zimowe, Płaszcze przeciwdeszczowe, Grube płaszcze, Płaszcze z bawełny, Krótkie płaszcze [do samochodu], Płaszcze i kurtki futrzane, Płaszcze z materii dżinsowego, Kurtki, Kurtki skórzane, Kurtki budrysówki, Kurtki dżinsowe, Kurtki dresowe, Długie kurtki, Kurtki futrzane, Kurtki puchowe, Kurtki narciarskie, Kurtki bluzy, Grube kurtki, Ocieplane kurtki, Kurtki wierzchnie, Kurtki dwustronne, Kurtki pilotki, Kurtki sportowe, Krótkie kurtki ciepłe, Ciepłe kurtki robocze, Kurtki z rękawami, Kurtki bez rękawów, Kurtki przeciwdeszczowe z kapturem, Krótkie luźne kurtki do pasa, Dwurzędowe kurtki marynarskie [bosmanki], Kurtki z kapturem chroniące przed zimnem i wiatrem, Apaszki [chustki], Chustki [apaszki], Chustki na głowę, Czapki wełniane, Czapki futrzane, Czapki bejsbolówki, Czapki dziane, Czapki z pomponem, Czapki bez daszków, Czapki z daszkiem, Czapki ze sztucznego futra, Kapelusze, Kapelusze przeciwsłoneczne, Kapelusze plażowe, Kapelusze futrzane, Kapelusze słomkowe, Toczki [kapelusze], Cylindry [kapelusze], Modne kapelusze, Szale-tuby, Chusty, szale na głowę, Szale, Szaliki, Kaszmirowe szale, Szaliki jedwabne, Szale i etole, Długie szale damskie, Szale [tylko z trykotu], Szale i chusty na głowę, Szaliki do zawijania wokół szyi, Bolerka, Spodnie dziecięce, Buty dziecięce, Wyprawki dziecięce [odzież], Majtki dziecięce [odzież], Kostiumy do użytku

podczas dziecięcych zabaw przebieranych, Obuwie, Obuwie robocze, Obuwie wojskowe, Obuwie piłkarskie, Obuwie gimnastyczne, Tenisówki [obuwie], Obuwie lekkoatletyczne, Obuwie sportowe, Obuwie przeciwdeszczowe, Obuwie codzienne, Obuwie damskie, Obuwie gumowe, Obuwie wspinaczkowe, Balerinki [obuwie], Obuwie plażowe, Wkładki [obuwie], Obuwie rekreacyjne, Obuwie na polowanie, Obuwie do golfa, Obuwie do wspinaczki, Obuwie dla mężczyzn, Obuwie codziennego użytku, Obuwie dla kobiet, Obuwie dla niemowląt, Obuwie do uprawiania sportów, Obuwie do łowienia ryb, Obuwie wykonane z drewna, Obuwie na plażę, Obuwie wykonane z winylu, Obuwie dla rybaków, Obuwie inne niż sportowe, Kalosze [wkładane na obuwie], Obuwie męskie i damskie, Buty treningowe [obuwie sportowe], Obuwie [z wyjątkiem obuwia ortopedycznego], Buty tenisowe [obuwie sportowe], Pasy do obuwia łączące podeszwę z cholewką [obuwie pasowe], Obuwie do celów rekreacji.

(111) 357391 (220) 2022 05 10 (210) 542870  
 (151) 2022 09 08 (441) 2022 05 23  
 (732) GONDEK JAROSŁAW, Tarnów (PL)  
 (540) (znak słowno-graficzny)  
 (540) ASHMO  
 (540)



(531) 27.05.01, 27.05.11  
 (510), (511) 3 Preparaty do mycia i pielęgnacji ciała, Środki do higieny jamy ustnej, Środki perfumeryjne i zapachowe, Środki toaletowe, Aloesowe preparaty do celów kosmetycznych, Balsamy, inne niż do celów medycznych, Chusteczki nasączone płynami kosmetycznymi, Chusteczki nasączone preparatami kosmetycznymi, Kolorowe kosmetyki dla dzieci, Kosmetyki, Kosmetyki dla dzieci, Kosmetyki do użytku osobistego, Kosmetyki i preparaty kosmetyczne, Kosmetyki naturalne, Kosmetyki nielecznicze, Kosmetyki nielecznicze i preparaty toaletowe, Kosmetyki organiczne, Kosmetyki w formie olejków, Kosmetyki w gotowych zestawach, Kosmetyki zawierające keratynę, Kosmetyki zawierające kwas hialuronowy, Kosmetyki zawierające pantenol, Krem do skórek wokół paznokci, Kremy do masażu, nie do celów leczniczych, Maści do celów kosmetycznych, Nasączone chusteczki do użytku kosmetycznego, Nawilżane chusteczki nasączone balsamem kosmetycznym, Nielecznicze balsamy, Nielecznicze mleczka, Nielecznicze mleczka do skóry, Nielecznicze preparaty do masażu, Nielecznicze preparaty toaletowe, Nielecznicze produkty toaletowe, Olej kokosowy do celów kosmetycznych, Olej rycynowy do celów kosmetycznych, Olejek z wyciągiem z owoców amla do celów kosmetycznych, Olejki do celów kosmetycznych, Olejki do masażu, Olejki do masażu, nielecznicze, Olejki eteryczne o zastosowaniu kosmetycznym, Olejki i płyny do masażu, Olejki toaletowe, Perfumowane balsamy do ciała [preparaty toaletowe], Perfumowane balsamy [preparaty toaletowe], Preparaty higieniczne w postaci środków toaletowych, Preparaty kosmetyczne do twarzy, Preparaty kosmetyczne do pielęgnacji ciała, Preparaty toaletowe, Preparaty zmiękczające [kosmetyki], Tłuszcze do celów kosmetycznych, Zestawy kosmetyków, Wody mineralne w sprayu do celów kosmetycznych, Środki do usuwania skórek wokół paznokci, Kremowe mydło do ciała, Mydło aloesowe, Mydło do kąpieli, Mydło do skóry, Mydło perfumowane, Mydło pod prysznic, Mydło dezodoryzujące, Mydło w płynie do kąpieli stóp, Kosmetyki w postaci kremów, Krem bazowy, Krem chłodzący [cold cream], inny niż do celów medycznych, Krem do jasnej karnacji, Krem do opalania, Krem do rąk, Krem do twarzy, Krem do włosów, Krem pod oczy, Krem przeciwmarszczkowy, Krem z retinolem do celów kosmetycznych, Kremy BB, Kremy chłodzące do użytku kosmetycznego, Kremy chroniące przed słońcem [kosmetyki], Kremy dermatologiczne [inne niż lecznicze], Kremy do ciała, Kremy do aromaterapii, Kremy do ciała [kosmetyki], Kremy do demakijażu, Kremy do depilacji, Kremy do golenia, Kremy do jasnej karnacji, Kremy do mycia, Kremy do oczyszczania skóry, Kremy do oczyszczania skóry [nielecznicze], Kremy do odżywiania skóry do celów kosmetycznych, Kremy do opalania, Kremy do opalania skóry, Kremy do paznokci, Kremy do pielęgnacji skóry [kosmetyki], Kremy do pielęgnacji skóry, inne niż do użytku medycznego, Kremy do rąk, Kremy do rozjaśniania skóry, Kremy do skóry, Kremy do twarzy, Kremy do twarzy do użytku kosmetyczne-

go, Kremy do twarzy i ciała, Kremy do twarzy i ciała [kosmetyki], Kremy do twarzy [kosmetyki], Kremy, emulsje i żele nawilżające, Kremy i balsamy do opalania, Kremy i balsamy kosmetyczne, Kremy kojące do użytku kosmetycznego, Kremy kosmetyczne, Kremy kosmetyczne do rąk, Kremy kosmetyczne do skóry suchej, Kremy kosmetyczne do ujędrniania skóry wokół oczu, Kremy kosmetyczne odżywcze, Kremy na bazie olejków eterycznych do użytku w aromaterapii, Kremy na dzień, Kremy na noc, Kremy na noc [kosmetyki], Kremy nawilżające, Kremy nawilżające do użytku kosmetycznego, Kremy nielecnicze, Kremy ochronne, Kremy oczyszczające, Kremy odżywcze, Kremy odżywcze nielecnicze, Kremy perfumowane, Kremy po opalaniu [do użytku kosmetycznego], Kremy pod prysznic, Kremy półtłuste, Kremy przeciw starzeniu się skóry, Kremy przeciwzmarszczkowe, Kremy samoopalające, Kremy samoopalające [kosmetyki], Kremy tonizujące [kosmetyki], Kremy ujędrniające ciało, Kremy ujędrniające skórę, Kremy wybielające do skóry, Kremy z filtrem przeciwsłonecznym, Kremy złuszczone, Balsam do brody, Balsam do ciała, Balsam do włosów, Balsam odżywczy, Balsam po goleniu, Balsamy do brody, Balsamy do celów kosmetycznych, Balsamy do cery z wypryskami, Balsamy do ciała, Balsamy do golenia, Balsamy do opalania, Balsamy do opalania [kosmetyki], Balsamy do rąk, Balsamy do rąk nielecnicze, Balsamy do redukcji cellulitu, Balsamy do stóp (Nielecnicze-), Balsamy do ust, Balsamy do włosów, Balsamy do wygładzania i prostowania włosów, Balsamy oczyszczające, Balsamy po opalaniu, Balsamy samoopalające [kosmetyki], Emulsje [balsamy] do ochrony przeciwsłonecznej, Nawilżające balsamy do ciała [kosmetyki], Nawilżające balsamy do skóry [kosmetyki], Nawilżane ręczniki papierowe do rąk nasączone balsamem kosmetycznym, Nielecnicze balsamy do stóp, Nielecnicze balsamy do skóry, Nielecnicze balsamy do ust, Tonik do włosów, Tonik do włosów [nielecniczy], Toniki do rozpylania, Toniki do skóry, Toniki do skóry nielecnicze, Toniki do twarzy [kosmetyki], Toniki do użytku kosmetycznego, Toniki do włosów, Toniki kosmetyczne do ciała, Toniki kosmetyczne do twarzy, Toniki [kosmetyki], Emulsja opóźniająca starzenie, Masło do ciała, Masło do rąk i ciała, Masło kakaowe do celów kosmetycznych, Szampony z odżywką do włosów, Płukanki do włosów [szampon z odżywką], Odżywka do włosów dla dzieci.

(111) **357392** (220) 2022 05 24 (210) 543351  
 (151) 2022 09 20 (441) 2022 06 06  
 (732) WELLMEDICA SPÓŁKA Z OGRANICZONĄ  
 ODPOWIEDZIALNOŚCIĄ, Warszawa (PL)  
 (540) (znak słowno-graficzny)  
 (540) AnginMed ulga dla gardła  
 (540)

**AnginMed**  
 ulga dla gardła

(591) czarny, czerwony, biały  
 (531) 26.04.05, 26.04.06, 26.04.18, 27.05.01, 29.01.13  
 (510), (511) **5** Suplementy diety i preparaty dietetyczne, Preparaty i artykuły higieniczne, Farmaceutyki i naturalne środki lecznicze, Opatrunki medyczne, materiały opatrunkowe i aplikatory, Preparaty i materiały diagnostyczne, Apteczki pierwszej pomocy, wyposażone, Apteczki pierwszej pomocy sprzedawane z wyposażeniem, Lecznicze preparaty do ochrony przeciwsłonecznej, Lecznicze preparaty toaletowe, Lecznicze suche szampony, Lecznicze szampony, Olejki do pielęgnacji skóry [lecznicze], Preparaty do kąpieli, lecznicze, Preparaty lecznicze do pielęgnacji zdrowia, Preparaty medyczne, Preparaty witaminowe i mineralne, Preparaty z mikroelementami dla ludzi i zwierząt, Serum kojące dla skóry [lecznicze], Serum łagodzące do skóry [lecznicze], Sole do kąpieli do celów medycznych, Sole do kąpieli mineralnych, Sole mineralne do kąpieli, Sole wód mineralnych, Środki nawilżające do użytku medycznego, **44** Usługi w zakresie opieki zdrowotnej dla ludzi, Usługi w zakresie higieny i pielęgnacji urody ludzi.

(111) **357393** (220) 2022 05 25 (210) 543370  
 (151) 2022 09 20 (441) 2022 06 06  
 (732) SNARTO SPÓŁKA Z OGRANICZONĄ ODPOWIEDZIALNOŚCIĄ,  
 Kwidzyn (PL)  
 (540) (znak słowny)

(540) Fotonik  
 (510), (511) **32** Barley Wine [piwo], Czarne piwo [piwo ze słoju palonego], Piwo bezalkoholowe, Piwo, Piwo bezglutenowe, Piwo i produkty piwowarskie, Piwo i piwo bezalkoholowe, Piwo jasne typu ale, Piwo o smaku kawy, Piwo pełne jasne, Piwo pszeniczne, Piwo słodowe, Piwo rzemieślnicze, Piwo typu saison, Piwo typu kozłak.

(111) **357394** (220) 2022 05 25 (210) 543408  
 (151) 2022 09 20 (441) 2022 06 06  
 (732) BŁĘKITNY ORZEŁ SPÓŁKA Z OGRANICZONĄ  
 ODPOWIEDZIALNOŚCIĄ, Sosnowiec (PL)

(540) (znak słowny)  
 (540) Błękitny Orzeł  
 (510), (511) **35** Marketing w ramach wydawania oprogramowania, Marketing cyfrowy, Marketing internetowy, Edycja postprodukcyjna reklam, Opracowywanie kampanii promocyjnych, Opracowywanie i realizacja planów i koncepcji medialnych i reklamowych, Opracowywanie strategii i pomysłów marketingowych, Organizacja i przeprowadzanie imprez reklamowych, Pisanie scenariuszy do celów reklamowych, Pisanie tekstów reklamowych do celów reklamowych i promocyjnych, Produkcja filmów reklamowych, Produkcja materiałów reklamowych i reklam, Produkcja nagrań wideo do celów reklamowych, Projektowanie logo reklamowych, Projektowanie materiałów reklamowych, Promocja online sieci komputerowych i stron internetowych, Promowanie [reklama] działalności gospodarczej, Promowanie sprzedaży przy użyciu mediów audiowizualnych, Przygotowywanie prezentacji w celach reklamowych, Reżyserowanie filmów reklamowych, Usługi agencji reklamowych, Usługi reklamowe, promocyjne i marketingowe, **41** Elektroniczna publikacja tekstów i druków, innych niż reklamowe, w Internecie, Komputerowe przygotowanie materiałów do publikacji, Komputerowe przygotowanie materiałów do publikacji elektronicznej, Komputerowe przygotowanie materiałów do publikacji [micro-publishing], Komputerowy skład drukarski [DTP], Konsultacje edytorskie, Multimedialne wydania publikacji elektronicznych, Pisanie i publikowanie tekstów, innych niż teksty reklamowe, Pisanie scenariuszy, Pisanie scenariuszy do celów innych niż reklamowe, Pisanie scenariuszy filmowych, Programowanie serwisów informacyjnych do transmisji przez Internet, Publikacja materiałów edukacyjnych, Publikacja podręczników użytkownika, Publikowanie drogą elektroniczną, Publikowanie dokumentów z dziedziny szkolenia, nauki, prawa publicznego i spraw socjalnych, Publikowanie dydaktycznych materiałów edukacyjnych, Publikowanie książek instruktażowych, Publikowanie książek edukacyjnych, Publikowanie materiałów multimedialnych online, Publikowanie multimedii, Publikowanie przewodników edukacyjnych i szkoleniowych, Publikowanie tekstów edukacyjnych, Publikowanie tekstów, Tworzenie [opracowywanie] podcastów, Tworzenie [opracowywanie] treści edukacyjnych do podcastów, Świadczenie usług w zakresie studiów nagrań wideo, Udostępnianie elektronicznych publikacji on-line, Usługi związane z pisanem scenariuszy, Usługi szkoleniowe dotyczące stosowania technologii informatycznej, Edukacja, Edukacja online z komputerowej bazy danych lub za pomocą Internetu czy ekstrasnetów, Edukacja w dziedzinie informatyki, Opracowywanie kursów edukacyjnych i egzaminów, Opracowywanie materiałów edukacyjnych, Organizacja i przeprowadzanie kursów edukacyjnych, Organizacja konferencji edukacyjnych, Organizowanie festiwali do celów edukacyjnych, Organizowanie i prowadzenie konferencji edukacyjnych, Organizowanie i prowadzenie forów edukacyjnych z udziałem osób, Organizowanie i prowadzenie wykładów w celach edukacyjnych, Organizowanie imprez edukacyjnych, Organizowanie konferencji edukacyjnych, Organizowanie kongresów edukacyjnych, Organizowanie wykładów edukacyjnych, Pokazy edukacyjne, Produkcja filmów w celach edukacyjnych, Produkcja edukacyjnych nagrań dźwiękowych i wideo, Szkolenia edukacyjne, Szkolenia w zakresie edukacji komputerowej, Usługi edukacyjne w postaci kursów na poziomie uniwersyteckim, Usługi edukacyjne w zakresie zapewniania kursów edukacyjnych, Usługi edukacyjne w zakresie zapewniania kursów instruktażowych, Usługi informacyjne dotyczące edukacji, Produkcja nagrań audio i video oraz produkcja multimedialna i usługi fotograficzne, Udostępnianie multimedialnych programów rozrywkowych za pośrednictwem usług telewizyjnych, szerokopasmowych, bezprzewodowych i online, Udostępnianie rozrywki multimedialnej za pomocą strony internetowej, Usługi publikowania cyfrowych materiałów wideo, audio i rozrywki multimedial-

nej, Szkolenia w dziedzinie oprogramowania, Szkolenia w zakresie obsługi systemów oprogramowania, Szkolenia w zakresie projektowania systemów oprogramowania, **42** Projektowanie systemów informatycznych, Opracowywanie interaktywnego oprogramowania multimedialnego, Opracowywanie oprogramowania aplikacji na potrzeby dostarczania treści multimedialnych, Programowanie aplikacji multimedialnych, Projektowanie i opracowywanie produktów multimedialnych, Badania nad oprogramowaniem komputerowym, Badania, opracowywanie, projektowanie i ulepszanie oprogramowania komputerowego, Opracowywanie oprogramowania gier komputerowych, Opracowywanie oprogramowania komputerowego, Opracowywanie oprogramowania rzeczywistości wirtualnej, Pisanie i aktualizacja oprogramowania komputerowego, Programowanie i projektowanie oprogramowania komputerowego, Programowanie oprogramowania edukacyjnego, Programowanie oprogramowania do platform internetowych.

(111) **357395** (220) 2022 05 02 (210) 542648  
 (151) 2022 09 12 (441) 2022 05 16  
 (732) FUNDACJA TAKA AKCJA, Warszawa (PL)  
 (540) (znak słowno-graficzny)  
 (540) TAKA AKCJA  
 (540)



(591) biały, czerwony, granatowy  
 (531) 18.05.10, 26.01.03, 26.01.16, 26.01.18, 27.05.01, 27.05.17, 29.01.13  
 (510), (511) **10** Aparaty do ochrony słuchu, Aparaty i instrumenty medyczne i weterynaryjne, Meble i pościel do celów medycznych, sprzęt do przenoszenia pacjentów, Odzież, nakrycia głowy i obuwie, aparaty i podpory do celów medycznych, Odzież, nakrycia głowy i obuwie dla personelu medycznego i pacjentów, Protezy i sztuczne implanty, Urządzenia i przyrządy do fizjoterapii, Urządzenia ułatwiające przemieszczanie się, Aparatura do zabiegów fizjoterapeutycznych, **25** Nakrycia głowy, Obuwie, Odzież, **35** Pomoc w prowadzeniu działalności gospodarczej, zarządzanie i administrowanie działalnością gospodarczą, Usługi reklamowe, marketingowe i promocyjne, Dystrybucja materiałów reklamowych, marketingowych i promocyjnych, Usługi programów lojalnościowych, motywacyjnych i promocyjnych, Kampanie marketingowe, Dostarczanie informacji marketingowych, Marketing imprez i wydarzeń, Marketing internetowy, Organizacja i przeprowadzanie imprez reklamowych, Organizacja i przeprowadzanie wydarzeń marketingowych, Organizowanie promocji imprez mających na celu pozyskiwanie funduszy na cele dobroczynne, Prezentacja firm oraz ich towarów i usług w internecie, Produkcja materiałów reklamowych, Usługi w zakresie programów lojalnościowych, Usługi aukcyjne, Usługi aukcyjne online, Administrowanie i organizacja usług sprzedaży wysyłkowej, Administrowanie sprzedażą, Usługi handlu detalicznego w odniesieniu do akcesoriów odzieżowych, Usługi handlu detalicznego w zakresie akcesoriów mody, Usługi sklepów detalicznych online obejmujące odzież, Usługi sprzedaży detalicznej w związku z nakryciami głowy, Usługi sprzedaży detalicznej związane ze sprzedażą odzieży i dodatków odzieżowych, Usługi sprzedaży detalicznej w związku z parasolami przeciwdeszczowymi, Usługi sprzedaży detalicznej w związku z torbami, Usługi sprzedaży hurtowej w związku z artykułami papierniczymi, Usługi sprzedaży detalicznej w związku z artykułami papierniczymi, Usługi sprzedaży detalicznej w związku z pomocami naukowymi, Usługi sprzedaży hurtowej w związku z pomocami naukowymi, Usługi sprzedaży hurtowej w związku ze sprzętem sportowym, Usługi sprzedaży detalicznej w związku ze sprzętem sportowym, Usługi sprzedaży detalicznej w związku z dekoracjami świątecznymi, Usługi sprzedaży hurtowej w związku z dekoracjami

świętecznymi, Usługi sprzedaży detalicznej w związku z zabawkami, Usługi sprzedaży hurtowej w związku z zabawkami, Usługi sprzedaży detalicznej w związku z odzieżą, Usługi sprzedaży hurtowej w związku z odzieżą, Usługi sprzedaży detalicznej w związku z obuwiem, Usługi sprzedaży hurtowej w związku z obuwiem, Usługi sprzedaży detalicznej w związku ze sprzętem do fizjoterapii, Usługi sprzedaży detalicznej w związku z akcesoriami metalowymi, Usługi sprzedaży detalicznej świadczone online w zakresie zabawek, Usługi sprzedaży detalicznej świadczone online w zakresie artykułów odzieżowych, **36** Gromadzenie funduszy i sponsorowanie finansowe, Zbiórki funduszy i sponsorowanie finansowe, Usługi w zakresie nieruchomości, Crowdfunding, Gromadzenie funduszy na cele charytatywne za pomocą imprez rozrywkowych, Gromadzenie funduszy na cele charytatywne poprzez sprzedaż znaczków charytatywnych, Inwestowanie funduszy na cele charytatywne, Oferowanie dotacji na projekty uświadamiające w dziedzinie ochrony środowiska i zdrowia, Organizacja zbiórek, Organizacja zbiórek charytatywnych, Organizacja zbiórek pieniężnych, Organizowanie działań mających na celu zbieranie funduszy na cele charytatywne, Organizowanie funduszy na cele dobroczynne, Organizowanie wydarzeń mających na celu zbieranie funduszy na cele charytatywne, Organizowanie zbiórek charytatywnych [na rzecz osób trzecich], Organizowanie zbiórek finansowych, Pozyskiwanie funduszy na projekty humanitarne, Pozyskiwanie funduszy w celu uczczenia pamięci osób, Przydzielanie dotacji pieniężnych dla organizacji charytatywnych, Sponsorowanie działalności sportowej, Sponsorowanie imprez kulturalnych, Sponsorowanie imprez tanecznych, Sponsorowanie imprez teatralnych, Sponsorowanie imprez ze sztukami wizualnymi, Świadczenie usług charytatywnych w zakresie zbierania funduszy dotyczących równoważenia emisji dwutlenku węgla, Udzielanie informacji związanych ze zbiórkami funduszy na cele charytatywne, Usługi charytatywne, mianowicie usługi finansowe, Usługi charytatywne w zakresie datków pieniężnych, Usługi funduszu dobroczynnego, Usługi gromadzenia funduszy na cele charytatywne dla dzieci potrzebujących, Usługi w zakresie sponsoringu finansowego, Usługi zbierania funduszy na cele dobroczynne, Usługi zbierania funduszy na cele polityczne, Usługi zbierania funduszy na cele charytatywne za pośrednictwem organizowania i prowadzenia gal, Zbieranie funduszy, Zbiórki (Organizacja-), Zbiórki funduszy na cele dobroczynne, Zbiórki funduszy na cele charytatywne, Pobieranie czynszu, Wynajem nieruchomości i majątku, Administrowanie nieruchomościami, Zarządzanie nieruchomościami, Wynajem zakwaterowania [mieszkania], Zapewnianie stałego zamieszkania, Organizowanie wynajmu mieszkań, Finansowanie społecznościowe, **41** Usługi edukacyjne, rozrywkowe i sportowe, Edukacja, rozrywka i sport, Usługi rezerwacji biletów na atrakcje i wydarzenia edukacyjne, rozrywkowe i sportowe, Multimedialne wydania magazynów, Multimedialne wydania czasopism, Multimedialne wydania publikacji elektronicznych, Publikacja czasopism, Publikacja broszur, Publikacja i redagowanie materiałów drukowanych, Publikacja kalendarzy, Publikacja materiałów edukacyjnych, Publikowanie materiałów drukowanych dotyczących edukacji, Publikowanie materiałów drukowanych i publikacji drukowanych, Usługi edukacyjne dla dorosłych dotyczące zagadnień środowiskowych, Organizowanie i prowadzenie konferencji, Organizowanie konferencji, wystaw i konkursów, Administrowanie [organizacją] działalnością kulturalną, Usługi edukacyjne i instruktażowe, Nauczanie w zakresie zdrowia, Prowadzenie edukacyjnych programów wspierających dla pracowników służby zdrowia, Świadczenie usług edukacyjnych w zakresie zdrowia, Usługi edukacyjne dotyczące ochrony środowiska, Świadczenie usług sprzedaży biletów z odbiorem u sprzedawcy na wydarzenia rozrywkowe, sportowe i kulturalne, Usługi szkolenia pielęgniarek i pielęgniarzy, Usługi szkoleniowe dla pielęgniarek i pielęgniarzy środowiskowych, Kursy szkoleniowe z zakresu zdrowia, Usługi szkoleniowe w zakresie zdrowia i bezpieczeństwa, Udostępnianie informacji edukacyjnych w dziedzinie zdrowia i sprawności fizycznej, Organizowanie i prowadzenie koncertów, Usługi rezerwacji biletów do teatru i na koncerty, Przygotowywanie, organizowanie i prowadzenie koncertów, Koncerty muzyczne za pośrednictwem radia, Koncerty muzyczne, Koncerty muzyczne na żywo, Koncerty muzyczne za pośrednictwem telewizji.

(111) **357396** (220) 2022 05 30 (210) 543556  
 (151) 2022 09 27 (441) 2022 06 13  
 (732) VOITAS ENGINEERING GESELLSCHAFT MIT BESCHRÄNKTER HAFTUNG SPÓŁKA KOMANDYTOWA, Poznań (PL)

(540) (znak słowno-graficzny)  
 (540) VOITAS ENGINEERING CONNECTED FUTURE  
 (540)



(591) czerwony, biały, czarny  
 (531) 26.03.23, 27.05.01, 29.01.13  
 (510), (511) **42** Usługi w zakresie projektowania, Usługi projektowania, Usługi inżynierskie.

(111) **357397** (220) 2022 05 31 (210) 543560  
 (151) 2022 09 27 (441) 2022 06 13  
 (732) MARKOWSKA MARIA MAHALO, Mysłowice (PL)

(540) (znak słowno-graficzny)  
 (540) mahalo  
 (540)



(531) 03.03.24, 04.05.21, 05.03.13, 05.03.07, 27.05.01, 27.01.25  
 (510), (511) **43** Restauracje z grillem, Restauracje serwujące wykwintne artykuły spożywcze, Restauracje samoobsługowe, Restauracje oferujące dania na wynos, Restauracje dla turystów, Usługi restauracji sprzedających posiłki na wynos, Bary, Bary szybkiej obsługi [snack-bary], Usługi świadczone przez bary bistro, Bary sałatkowe, Snack-bary, Bary przekąskowe, Obsługa gastronomiczna z własnym zapleczem, produktami i transportem, Wypożyczanie urządzeń gastronomicznych, Stołówki, Usługi zaopatrzenia w żywność i napoje, Hotele, hostele i pensjonaty, zakwaterowanie wakacyjne i turystyczne, Usługi restauracyjne świadczone przez hotele, Kawiarnie, Wynajmowanie pomieszczeń na pobyt czasowy, Usługi barowe, Pensjonaty, Pensjonaty, domy gościnne, Usługi restauracji fast-food, Usługi barów typu fast-food na wynos, Serwowanie jedzenia i napojów, Serwowanie napojów alkoholowych, Serwowanie żywności i napojów dla gości w restauracjach, Rezerwacja stolików w restauracjach, Usługi rezerwacji miejsc w restauracjach, Zapewnianie żywności i napojów w restauracjach, Usługi cateringu zewnętrznego.

(111) **357398** (220) 2022 06 04 (210) 543747  
 (151) 2022 09 27 (441) 2022 06 13  
 (732) MEDICEPT SPÓŁKA Z OGRANICZONĄ  
 ODPOWIEDZIALNOŚCIĄ SPÓŁKA KOMANDYTOWA, Toruń (PL)

(540) (znak słowny)  
 (540) Medicept  
 (510), (511) **42** Pisanie programów komputerowych do zastosowań medycznych, **44** Usługi telemedyczne, Usługi lekarskie, Usługi klinik zdrowia [medyczne], Usługi medyczne, Usługi medyczne w zakresie oceny stanu zdrowia, Usługi medyczne w zakresie wydawania orzeczeń lekarskich na odległość [tele-reporting], Usługi opieki medycznej świadczone przez kliniki i szpitale, Usługi w zakresie leczenia medycznego, Usługi opieki medycznej, Kliniki medyczne, Konsultacje medyczne.

(111) **357399** (220) 2022 05 27 (210) 543474  
 (151) 2022 09 27 (441) 2022 06 06  
 (732) PLUTA ŁUKASZ, Plewiska (PL)

(540) (znak słowny)  
 (540) o.sobie  
 (510), (511) **25** Swetry, Bluzy z kapturem, Kurtki z kapturem chroniące przed zimnem i wiatrem, Bluzy sportowe, Bluzy dresowe, Koszulki bez rękawów, Koszulki polo, Koszulki z krótkim rękawem, Sukienki

damskie, Luźne sukienki o prostym kroju, Bluzki, Bluzki z krótkimi rękawami, Kaptury, Duże luźne kaptury [odzież], Kurtki przeciwdeszczowe z kapturem, Skarpetki, Bielizna dla mężczyzn, Bielizna dla kobiet, Bielizna damska, Bielizna [część garderoby], Bokserki, Czapki [nakrycia głowy], Nakrycia głowy, Obuwie, Bandany na szyję, Berety, Chustki na głowę, Czapki sportowe, Czapki z daszkiem, Kalosze dla dzieci, Kalosze [obuwie], Kominiarki, Damskie luźne topy, Szaliki, Rękawiczki, Szlafroki, Krawaty, Koszule, Kurtki pilotki, Kurtki [odzież], Krótkie spodnie, Czapki dziane, Szaliki rurkowe (kominy) na szyję, Opaski na głowę, Paski [odzież], Zakięty z dzianiny, Blezery, Rajstopy, Kapelusze, Kostiumy kąpielowe dla kobiet, Kostiumy kąpielowe dla mężczyzn i kobiet, Kostiumy kąpielowe dla mężczyzn, Kostiumy kąpielowe dla dzieci, Śpioszki, pajacyki, Spodnie dziecięce, Odzież dziecięca, Buty dziecięce, Koszulki dla dzieci, Nakrycia głowy dla dzieci, Odzież wierzchnia dla dzieci, Letnie ubranka dla dzieci, Sukienki dla niemowląt i małych dzieci, Skarpetki dla niemowląt i małych dzieci, Kostiumy do użytku podczas dziecięcych zabaw przebieganych, Spodnie.

(111) **357400** (220) 2022 03 02 (210) 540520  
 (151) 2022 08 23 (441) 2022 05 09  
 (732) BIERNACIK-BAŃKOWSKA MARIA REVITUM, Warszawa (PL)  
 (540) (znak słowno-graficzny)  
 (540) REVIGO + Suplement diety BEZ konserwantów Zaufaj naturze  
 (540)

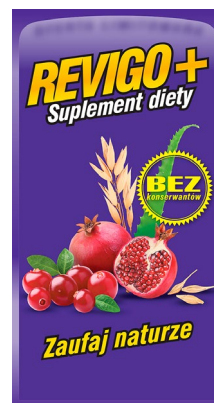

(591) złoty, fioletowy, żółty, biały, czarny, czerwony, zielony  
 (531) 05.07.02, 05.07.24, 26.01.03, 26.01.18, 27.05.01, 29.01.15, 24.17.05  
 (510), (511) **5** Suplementy diety i preparaty dietetyczne, **35** Usługi reklamowe, promocyjne i marketingowe, **44** Usługi w zakresie opieki zdrowotnej dla ludzi.

(111) **357401** (220) 2022 03 22 (210) 541346  
 (151) 2022 10 25 (441) 2022 07 11  
 (732) CEDROB SPÓŁKA AKCYJNA, Ujazdówek (PL)  
 (540) (znak słowno-graficzny)  
 (540) CEDROB  
 (540)

# CEDROB

(591) granatowy  
 (531) 27.05.01, 29.01.04  
 (510), (511) **29** Tusze drobiowe, Mięso drobiowe, Wędliny drobiowe, Dania gotowe składające się z mięsa drobiowego, Podroby drobiowe, Przetwory drobiowe, Buliony drobiowe, Koncentraty zup, Koncentraty rosółowe, Koncentraty pomidorowe, Pasztesy, Jaja, Jaja w proszku, Produkty jajeczne-sałatki jajeczne, pasty jajeczne, Dziczyszna i wyroby z dziczyszny, Mięso i przetwory mięsne, Wędliny, Konserwy mięsno-warzywne, Mrożone mięso i warzywa, Półprodukty mięsne i mięsno-warzywne do wyrobu żywności.

(111) **357402** (220) 2022 06 07 (210) 543882  
 (151) 2022 11 08 (441) 2022 07 25  
 (732) INSOFT SPÓŁKA Z OGRANICZONĄ ODPOWIEDZIALNOŚCIĄ, Kraków (PL)

(540) (znak słowny)

(540) UFO-Market

(510), (511) **9** Programy komputerowe, **35** Sprzedaż oprogramowania komputerowego systemem „on-line”, a także w sklepach i w sklepach internetowych, Pozyskiwanie danych do komputerowych baz danych, usługi systematyzacji danych komputerowych baz danych, Komputerowe zarządzanie zbiorami informatycznymi, **42** Projektowanie oprogramowania komputerowego oraz systemów komputerowych, Instalowanie i konserwacja oprogramowania komputerowego, aktualizacja programów komputerowych, Elektroniczna konwersja danych lub programów komputerowych.

(111) **357403** (220) 2022 03 29 (210) 541221

(151) 2022 08 09 (441) 2022 04 25

(732) LEE CHANG-LUNG ICEAN, Kraków (PL)

(540) (znak słowny)

(540) Aluna

(510), (511) **44** Usługi medyczne, Usługi weterynaryjne, Usługi w zakresie higieny i urody dla ludzi i zwierząt, Usługi związane z rolnictwem, ogrodnictwem i leśnictwem, Świadczenie usług w zakresie masażu, Salon piękności, Usługi medyczne, Usługi medycyny alternatywnej, Usługi w zakresie akupunktury.

(111) **357404** (220) 2022 03 24 (210) 541414

(151) 2022 08 18 (441) 2022 04 19

(732) ALBERT POLSKA SPÓŁKA Z OGRANICZONĄ ODPOWIEDZIALNOŚCIĄ, Dobczyce (PL)

(540) (znak słowny)

(540) CANACEUM

(510), (511) **3** Środki wybielające i inne substancje stosowane w praniu, Środki do czyszczenia, polerowania, szorowania i ścierania, Mydła, Środki perfumeryjne, olejki eteryczne, kosmetyki, płyny do pielęgnacji włosów, Środki do czyszczenia zębów, **5** Suplementy diety z konopi, produkty farmaceutyczne i weterynaryjne z konopi, **10** Aparaty i instrumenty chirurgiczne, medyczne, stomatologiczne i weterynaryjne, **29** Nasiona konopi włóknistej (siewnej) spożywcze, Olej z konopi włóknistej (siewnej), Przekąski na bazie konopi włóknistej (siewnej), Tłuszcze z konopi włóknistej (siewnej), Wyciągi z konopi włóknistej (siewnej) dla celów spożywczych, **35** Sprzedaż detaliczna i hurtowa następujących towarów: kosmetyki, olejki lecznicze, przenośne etui do ładowania papierosów elektronicznych i waporyzatorów, przyrządy do pomiaru wagi, przenośne cyfrowe wagi elektroniczne, zapalniczki i zapalarki, papier filtracyjny [bibuła], młynki nieelektryczne, oleje jadalne, zioła suszone, słodczyce czekoladowe, nasiona roślin, smoła tytoniowa do użytku w papierosach elektronicznych, waporyzatory do bezdymnych papierosów, waporyzatory dla palaczy do stosowania doustnego, waporyzatory osobiste i papierosy elektroniczne oraz aromaty i płyny do nich. lufki do papierosów, fajki, elektroniczne fajki do tytoniu, zapalniczki dla palaczy, bibułki papierosowe.

(111) **357405** (220) 2022 03 29 (210) 541520

(151) 2022 08 30 (441) 2022 05 16

(732) KOŻLAKIEWICZ WITOLD, Koszalin (PL)

(540) (znak słowno-graficzny)

(540) TANIE SZAMANIE

(540)



(591) czarny, granatowy, pomarańczowy, biały

(531) 01.15.15, 11.01.03, 11.01.04, 26.01.03, 27.05.05, 27.05.17, 29.01.14 (510), (511) **41** Szkolenie w zakresie żywienia [nie medyczne], Organizowanie szkoleń w dziedzinie opieki zdrowotnej i żywienia,

Szkolenia w zakresie odżywiania, Nauczanie w zakresie sposobów odżywiania, Prowadzenie zajęć w zakresie odżywiania, Usługi edukacyjne związane z odżywianiem, Prowadzenie kursów szkoleniowych on-line związanych z odżywianiem, Zapewnianie kursów edukacyjnych związanych z dietą, Świadczenie usług edukacyjnych związanych z dietą, Szkolenie w zakresie diety [nie medyczne], Prowadzenie kursów internetowych w zakresie diet, Usługi w zakresie edukacji dietetycznej, Szkolenia w zakresie cateringu, Zapewnianie szkoleń dotyczących higieny w zakresie branży cateringowej, **42** Doradztwo techniczne w zakresie usług badawczych dotyczących artykułów spożywczych i suplementów diety, **43** Usługi informacji, doradztwa i rezerwacji w zakresie dostarczania żywności i napojów, Usługi zaopatrzenia w żywność i napoje, Dokonywanie rezerwacji restauracji i posiłków, Doradztwo kulinarne, Dostarczanie informacji o usługach barów, Informacja o usługach restauracyjnych, Informacje i doradztwo w zakresie przygotowywania posiłków, Porady dotyczące przepisów kulinarnych, Przedstawianie informacji w zakresie gotowania za pośrednictwem strony internetowej, Udzielanie informacji związanych z przygotowywaniem żywności i napojów, Usługi doradcze dotyczące żywności, Usługi doradcze w dziedzinie cateringu obejmującego żywność i napoje, Usługi doradcze w zakresie przygotowania żywności, Usługi doradcze w zakresie sztuki kulinarnej, Usługi rezerwacyjne w zakresie rezerwacji posiłków, Przygotowywanie żywności dla innych na zasadzie zlecenia na zewnątrz, Przygotowywanie posiłków, Przygotowywanie i zaopatrywanie w żywność i napoje do bezpośredniego spożycia, Oferowanie żywności i napojów dla gości w restauracjach, Oferowanie żywności i napojów dla gości, Kontraktowe usługi w zakresie żywności, Dostarczanie żywności i napojów za pośrednictwem furgonetek, Usługi klubów w zakresie dostarczania żywności i napojów, Serwowanie żywności i napojów dla gości, Usługi w zakresie przygotowywania jedzenia i napojów, Usługi w zakresie jedzenia na wynos, Usługi restauracji sprzedających posiłki na wynos, Usługi w zakresie sprzedaży posiłków na wynos, Usługi w zakresie żywności i napojów na wynos, Usługi zaopatrzenia w żywność, Usługi cateringu zewnętrznego, Usługi cateringowe, Usługi cateringowe dla szkół, Usługi cateringowe dla firm, Usługi cateringowe dla centrów konferencyjnych, Usługi cateringowe dla domów opieki, Usługi cateringowe dla placówek edukacyjnych, Usługi cateringowe dla domów spokojnej starości, Usługi cateringowe w zakresie bufetów firmowych, Catering obejmujący żywność i napoje dla instytucji, Catering obejmujący żywność i napoje na bankiety, Usługi cateringowe w zakresie zaopatrzenia w żywność, Catering obejmujący żywność i napoje na przyjęcia koktajlowe, Usługi cateringowe w prywatnych salach do spotkań biznesowo-towarzyskich, Usługi charytatywne, mianowicie zapewnianie cateringu w zakresie jedzenie i picie, Świadczenie usług cateringowych obejmujących żywność i napoje w obiektach wystawienniczych, Świadczenie usług cateringowych obejmujących żywność i napoje w obiektach na zjazdy, Świadczenie usług cateringowych obejmujących żywność i napoje w obiektach na targi i wystawy, **44** Doradztwo żywieniowe, Poradnictwo żywieniowe, Usługi doradztwa żywieniowego, Konsultacje z dziedziny żywienia, Usługi doradcze w zakresie żywienia, Profesjonalne doradztwo w zakresie żywienia, Doradztwo w zakresie żywienia i odżywiania, Udzielanie informacji na temat poradnictwa dietetycznego i żywieniowego, Poradnictwo w zakresie odżywiania, Usługi doradcze dotyczące odżywiania, Udzielanie informacji związanych z odżywianiem, Usługi doradcze i konsultacyjne w zakresie odżywiania, Doradztwo w zakresie diety i odżywiania się, Udzielanie informacji w zakresie suplementów diety i odżywiania, Usługi dietetyków, Poradnictwo dietetyczne, Doradztwo dietetyczne, Planowanie i nadzorowanie diety, Planowanie i nadzorowanie diet odchudzających, Usługi świadczące przez dietetyków, Usługi doradcze w zakresie dietetyki, Usługi doradcze związane z dietą, Profesjonalne doradztwo związane z dietą, Doradztwo w zakresie dietetyki i odżywiania, Usługi w zakresie planowania diety odchudzającej, Udzielanie informacji związanych z suplementami diety i odżywczymi.

(111) **357406** (220) 2022 04 08 (210) 541803

(151) 2022 08 31 (441) 2022 05 09

(732) BUKOWSKA ANNA, Gdańsk (PL)

(540) (znak słowno-graficzny)

(540) Metrostacja

(540)



(591) biały, czerwony, czarny

(531) 24.17.25, 26.01.03, 26.01.18, 27.05.01, 29.01.13

(510), (511) **41** Nauczanie języków, Edukacja językowa, Kursy językowe, Nauczanie języków obcych, Organizacja kursów językowych, Organizowanie indywidualnej nauki języków, Świadczenie usług w zakresie szkół i kursów językowych, Tłumaczenia językowe, Tłumaczenia językowe ustne, Udostępnianie publikacji elektronicznych związanych z nauką języków, nie do pobrania, Usługi edukacyjne świadczone przez szkoły w zakresie nauczania języków obcych, Usługi edukacyjne w zakresie języków, Usługi edukacyjne w zakresie przekazywania metod nauczania języków, Usługi edukacyjne związane z nauką języków obcych, Usługi szkół w zakresie nauczania języków obcych, Usługi w zakresie nauczania języków, Usługi w zakresie nauczania języków obcych, Wypożyczanie nagrań lub nagranych magnetycznych taśm audio do nauki języków, Zapewnianie kursów językowych.

(111) **357407** (220) 2022 01 27 (210) 539138

(151) 2022 09 07 (441) 2022 05 23

(732) STOWARZYSZENIE ANIMACJI LOKALNEJ ARKONA, Byszyna (PL)

(540) (znak słowno-graficzny)

(540) SZLAK CZAROWNIC

(540)



(591) czarny, biały, złoty

(531) 29.01.13, 27.05.01, 26.01.01, 26.01.14, 26.01.15, 26.01.16, 01.01.01, 01.15.05

(510), (511) **16** Drukowane książki, czasopisma, gazety i inne media papierowe, Materiały szkoleniowe i instruktażowe, Afisze, plakaty, Broszury, Drukowane materiały dydaktyczne, Drukowane ulotki informacyjne, Drukowany materiał promocyjny, Fotografie, Kalendarze ścienne, Mapy tras, Programy imprez, Publikacje edukacyjne, **39** Informacja turystyczna, Organizacja i rezerwacja podróży, Organizacja i rezerwowanie wycieczek, Udzielanie informacji turystycznych, Usługi doradztwa turystycznego i informacji turystycznej, **41** Konferencje (Organizowanie i prowadzenie-), Kongresy (Organizowanie i prowadzenie-), Organizacja seminariów, Organizacja wystaw do celów kulturalnych lub edukacyjnych, Organizowanie i prowadzenie zjazdów, Organizowanie i prowadzenie wykładów, **43** Hotele, hostele i pensjonaty, zakwaterowanie wakacyjne i turystyczne.

(111) **357408** (220) 2022 04 19 (210) 542116

(151) 2022 08 31 (441) 2022 05 16

(732) CHABER MAGDALENA STUDIO STYLIZACJI

I WIZAŻU M.BEAUTY, Legnica (PL)

(540) (znak słowno-graficzny)

(540) BLINKIES

(540)



(591) złoty

(531) 26.04.18, 26.04.19, 26.11.12, 27.05.01, 27.05.05, 29.01.02

(510), (511) **3** Rzęsy sztuczne, **8** Pincety.(111) **357409** (220) 2022 04 11 (210) 541828

(151) 2022 09 09 (441) 2022 05 23

(732) ED RED SPÓŁKA AKCYJNA, Kraków (PL)

(540) (znak słowno-graficzny)

(540) EdRED MADE IN RESTAURANT

(540)



(531) 27.05.01, 27.05.17

(510), (511) **29** Mięso i wędliny, Mięso i wyroby mięsne, Mięso gotowe do spożycia, Mięso konserwowane, Mięso w puszcze, konserwy, Konserwy mięsne, Przyrządzone mięso konserwowe w puszcze, Mięso gotowane, Paczkowane mięso, Gotowe posiłki z mięsa (mięso jako główny składnik), Ekstrakty mięsne, Gotowe posiłki z drobiu (drób jako główny składnik), Gotowe posiłki gotowane składające się całkowicie lub głównie z drobiu, Zapakowane zestawy obiadowe składające się głównie z dziczyzny, Zapakowane zestawy obiadowe składające się głównie z owoców morza, Konserwy drobiowe, Warzywa gotowane, Warzywa preparowane, Warzywa marynowane, Konserwowane warzywa, Krojone warzywa, Warzywa w puszkach, Warzywa w słoikach, Warzywa konserwowane (w oleju), Zagęszczone sosy pomidorowe, Zupy, Zupy błyskawiczne, Zupy bisque, Błyskawiczne zupy miso, Zupy z makaronem, Zupy w puszkach, Wstępnie ugotowana zupa, Koncentraty zup, Składniki do sporządzania zup, Ekstrakty do zup, Przetwory do zup jarzynowych, **30** Mięso z warzywami w cieście (pot pie), Zapakowane zestawy obiadowe składające się głównie z ryżu, ale zawierające również mięso, ryby lub warzywa, Mięsne sosy, Sosy, Gotowe sosy, Sosy sałatkowe, Sosy pikantne, Sosy zagęszczone, Sosy pomidorowe, Sosy na bazie pomidorów, Sosy curry, Sosy ziołowe, Sosy grzybowe, Sosy w puszkach, Sosy do makaronów, Sosy do ryżu, Sosy do kurczaka, Przeciery warzywne (sosy), Sosy do gotowania, Sosy zawierające orzechy, Pasty warzywne (sosy), Dodatki smakowe do zup, Zupa z czerwonej fasoli (patjok), Makarony do zup, **35** Usługi prowadzenia sklepu detalicznego, usługi prowadzenia hurtowni, oferowanie do sprzedaży w ramach sklepu internetowego oraz prowadzenie sprzedaży wysyłkowej obejmującej: mięso i wędliny, mięso i wyroby mięsne, mięso gotowe do spożycia, mięso konserwowane, mięso w puszcze, konserwy, konserwy mięsne, przyrządzone mięso konserwowe w puszcze, mięso gotowane, paczkowane mięso, gotowe posiłki z mięsa (mięso jako główny składnik), ekstrakty mięsne, gotowe posiłki z drobiu (drób jako główny składnik), gotowe posiłki gotowane składające się całkowicie lub głównie z drobiu, zapakowane zestawy obiadowe składające się głównie z dziczyzny, zapakowane zestawy obiadowe składające się głównie z owoców morza, konserwy drobiowe, warzywa gotowane, warzywa preparowane, warzywa marynowane, konserwowane warzywa, krojone warzywa, warzywa w puszkach, warzywa w słoikach, warzywa konserwowane (w oleju), zagęszczone sosy pomidorowe, zupy, zupy błyskawiczne, zupy bisque, błyskawiczne zupy miso, zupy z makaronem, zupy w puszkach, wstępnie ugotowana zupa, koncentraty zup, składniki do sporządzania zup, ekstrakty do zup, przetwory do zup jarzynowych, mięso z warzywami w cieście (pot pie), zapakowane

zestawy obiadowe składające się głównie z ryżu, ale zawierające również mięso, ryby lub warzywa, mięsne sosy, sosy, gotowe sosy, sosy sałatkowe, sosy pikantne, sosy zagęszczone, sosy pomidorowe, sosy na bazie pomidorów, sosy curry, sosy ziołowe, sosy grzybowe, sosy w puszkach, sosy do makaronów, sosy do ryżu, sosy do kurczaka, przecięry warzywne (sosy), sosy do gotowania, sosy zawierające orzechy, pasty warzywne (sosy), dodatki smakowe do zup, zupa z czerwonej fasoli (patjuk), makarony do zup.

(111) **357410** (220) 2022 04 11 (210) 541863  
 (151) 2022 09 09 (441) 2022 05 23  
 (732) EDUMEDICAL SPÓŁKA Z OGRANICZONĄ  
 ODPOWIEDZIALNOŚCIĄ, Rogówko (PL)  
 (540) (znak słowno-graficzny)  
 (540) edumedical  
 (540)



**edumedical**

(591) czarny, żółty  
 (531) 27.05.01, 27.05.17, 29.01.12, 26.11.01, 26.11.08, 26.11.09, 05.05.20, 26.13.25  
 (510), (511) **3** Kosmetyki, produkty kosmetyczne, do pielęgnacji ciała, higieny, aromaterapii, masażu, **35** Usługi sprzedaży artykułów kosmetycznych i pielęgnacyjnych, preparatów i produktów medycznych, wyrobów farmaceutycznych i medycznych, **41** Usługi szkoleniowe w zakresie medycyny estetycznej, kosmetologii, fryzjerstwa, poprawy wyglądu, zdrowia i kondycji fizycznej, organizowanie i prowadzenie: konferencji, targów, seminariów, **44** Usługi medycyny estetycznej, usługi medyczne i kosmetyczne, w tym: chirurgia kosmetyczna, Chirurgia plastyczna, usługi medyczne w zakresie leczenia skóry, Usługi w zakresie higieny i pielęgnacji urody, Usługi w zakresie pielęgnacji twarzy, Usługi w zakresie pielęgnacji skóry, Zabiegi medyczne i kosmetyczne na ciało, twarz i włosy.

(111) **357411** (220) 2022 04 12 (210) 541922  
 (151) 2022 08 29 (441) 2022 05 09  
 (732) SONIA DRAGA SPÓŁKA Z OGRANICZONĄ  
 ODPOWIEDZIALNOŚCIĄ, Katowice (PL)  
 (540) (znak słowno-graficzny)  
 (540) SD WYDAWNICTWO SONIA DRAGA  
 (540)



**WYDAWNICTWO  
 SONIA DRAGA**

(531) 20.01.03, 27.01.13, 27.03.15, 27.05.01, 27.05.08  
 (510), (511) **9** E-booki, **16** Drukowane książki, czasopisma, gazety i inne media papierowe, **41** Publikacja i redagowanie książek, Wydawanie audiobooków.

(111) **357412** (220) 2022 04 27 (210) 542491  
 (151) 2022 09 13 (441) 2022 05 23  
 (732) MODERN LOOK SPÓŁKA Z OGRANICZONĄ  
 ODPOWIEDZIALNOŚCIĄ, Gdynia (PL)

(540) (znak słowno-graficzny)  
 (540) FESTIWAL MUZYCZNYCH LEGEND  
 (540)



(591) pomarańczowy  
 (531) 16.01.13, 22.01.15, 27.05.01, 29.01.11  
 (510), (511) **41** Organizowanie festiwali, Organizowanie festiwali w celach rozrywkowych, Usługi festiwali muzycznych, Udostępnianie informacji online związanych z mediami audiowizualnymi, Koncerty muzyczne, Przedstawienia muzyczne, Produkcja muzyczna, Usługi prezenterów muzyki, Muzyczne usługi wydawnicze, Usługi bibliotek muzycznych, Wykonywanie programów muzycznych, Organizacja konkursów muzycznych, Organizowanie imprez muzycznych, Produkcja nagrań muzycznych, Organizowanie widowisk muzycznych, Organizowanie wydarzeń muzycznych, Prezentacja koncertów muzycznych, Zapewnianie muzyki na żywo, Rozrywka z udziałem muzyki, Koncerty muzyczne na żywo, Koncerty muzyczne za pośrednictwem radia, Udostępnianie muzyki cyfrowej [nie do ściągnięcia] z Internetu, Udostępnianie publikacji elektronicznych online z dziedziny muzyki, nie do pobrania, Usługi w zakresie dostarczania rozrywki w formie występów muzycznych na żywo, Tworzenie [opracowywanie] podcastów, Tworzenie [opracowywanie] treści edukacyjnych do podcastów, Usługi rozrywkowe w zakresie dzielenia się nagraniami audio i wideo, Udostępnianie muzyki cyfrowej [nie do ściągnięcia] na witrynach internetowych MP3, Udostępnianie muzyki cyfrowej z internetowych stron MP3, Radiowe programy rozrywkowe.

(111) **357413** (220) 2022 05 05 (210) 542757  
 (151) 2022 09 12 (441) 2022 05 23  
 (732) BIERŁA ADRIAN DAILY SNEAKERS, Poznań (PL)  
 (540) (znak słowno-graficzny)  
 (540) DAILY PET  
 (540)



(531) 02.09.01, 26.11.02, 26.01.06, 27.05.01  
 (510), (511) **20** Budy, kojce i legowiska dla zwierząt domowych.

(111) **357414** (220) 2022 05 10 (210) 542854  
 (151) 2022 09 13 (441) 2022 05 30  
 (732) ENERGYHUB SPÓŁKA Z OGRANICZONĄ  
 ODPOWIEDZIALNOŚCIĄ, Borne Sulino (PL)  
 (540) (znak słowno-graficzny)  
 (540) EH ENERGYHUB  
 (540)



(591) niebieski, biały  
 (531) 26.11.12, 26.15.09, 27.05.01, 29.01.12  
 (510), (511) **37** Instalacja sprzętu do automatyki budynkowej, Usługi doradcze związane z instalacją sprzętu automatyki budynkowej,

Usługi wykonawców instalacji elektrycznych, Usługi budowlane, konstrukcyjne, rozbiórkowe i wyburzeniowe, Usługi budowlane, Usługi budowlane i konstrukcyjne, Usługi rozbiórkowe, **42** Usługi projektowania.

(111) **357415** (220) 2022 04 05 (210) 541667  
 (151) 2022 09 09 (441) 2022 05 23  
 (732) COLIAN SPÓŁKA Z OGRANICZONĄ ODPOWIEDZIALNOŚCIĄ,  
 Opatówek (PL)  
 (540) (znak słowno-graficzny)  
 (540) Goplana 1912 Jeżyki coolki  
 (540)



(591) różowy, biały, granatowy, niebieski  
 (531) 26.05.22, 27.05.01, 27.05.02, 27.05.04, 27.07.01, 29.01.14  
 (510), (511) **30** Wyroby cukiernicze, wyroby cukiernicze w polewie czekoladowej, wyroby piekarnicze, słodczyce czekoladowe, czekolady, czekoladki, czekoladowe wyroby cukiernicze nielecznicze, czekoladowe wyroby cukiernicze zawierające praliny, czekoladki w kształcie pralinek, ciastka, ciastka w polewie o smaku czekoladowym, wafelki, wafelki w polewie czekoladowej, cukierki, batony i guma do żucia, lody jadalne, sorbety.

(111) **357416** (220) 2022 04 05 (210) 541679  
 (151) 2022 09 09 (441) 2022 05 23  
 (732) BIOFEED SPÓŁKA Z OGRANICZONĄ ODPOWIEDZIALNOŚCIĄ,  
 Rajkowy (PL)  
 (540) (znak słowno-graficzny)  
 (540) Vet science smart additives  
 (540)



(591) niebieski, zielony  
 (531) 24.17.02, 27.05.01, 26.03.23, 29.01.12  
 (510), (511) **3** Kosmetyki, Kosmetyki dla zwierząt, Kosmetyki do włosów, Środki do pielęgnacji włosów, Preparaty do pielęgnacji włosów, Preparaty odżywcze do włosów, Preparaty do kuracji włosów, Mydła, Mydła w płynie, Mydła kosmetyczne, Środki do mycia zębów, Preparaty do czyszczenia zębów, Preparaty do pielęgnacji zębów, Środki do pielęgnacji zębów dla zwierząt, Środki perfumeryjne i zapachowe, Produkty perfumeryjne, Preparaty perfumeryjne, Arozole pielęgnujące dla zwierząt, Preparaty toaletowe, Chusteczki nasączone płynami kosmetycznymi, Dezodoranty dla ludzi, Dezodoranty do użytku osobistego, Dezodoranty dla zwierząt, Preparaty do kąpieli dla zwierząt, Szampony dla zwierząt [nielecznicze preparaty pielęgnacyjne], Produkty do pielęgnacji skóry zwierząt, Środki do usuwania brzydkiego zapachu zwierząt domowych, Środki do czyszczenia klatek dla zwierząt, Preparaty do mycia do użytku domowego, Środki czyszczące do użytku domowego, Ściereczki nasączone detergentami, do czyszczenia, Środki do polerowania, Preparaty do polerowania, Substancje do szorowania, Preparaty ściernicze, **5** Mydła antybakteryjne, Mydła dezynfekujące, Środki dezynfekujące do użytku weterynaryjnego, Preparaty higieniczne do celów weterynaryjnych, Preparaty sanitarne do celów weterynaryjnych, Preparaty farmaceutyczne dla zwierząt, Leki weterynaryjne, Preparaty z pier-

wiastkami śladowymi dla zwierząt, Preparaty nutraceutyczne dla zwierząt, Witaminy i preparaty witaminowe, Dodatki witaminowe i mineralne, Mineralne suplementy diety, Witaminy dla zwierząt, Suplementy witaminowe dla zwierząt, Suplementy diety dla zwierząt, Dodatki odżywcze do celów weterynaryjnych, Dodatki odżywcze do żywności dla zwierząt, do celów medycznych, Pasza lecznicza dla zwierząt, Preparaty do mycia zwierząt, Środki do mycia zwierząt [insektocydy], Środki odstraszające dla zwierząt, Środki odstraszające insekty, Obroże przeciw pchłom dla zwierząt, Tłuszcz dojrarski [maść do pielęgnacji wymion oraz skóry ludzkiej], Zioła lecznicze, **31** Artykuły spożywcze dla zwierząt gospodarskich, Artykuły spożywcze dla cieląt, Artykuły jadalne do żucia dla zwierząt, Pokarm dla zwierząt domowych, Karmy i pasze dla zwierząt, Karma dla zwierząt domowych, Pasze zbożowe dla zwierząt, Pasza dla zwierząt tucznych, Spożywcze pasze wzmacniające dla zwierząt, Wzbogacane substancje odżywcze dla zwierząt, Mieszanki paszowe dla zwierząt, Słoma [pasza], Sole mineralne dla bydła, Sól dla bydła, Wapno do pasz, Napoje dla zwierząt, Jadalne smakołyki dla zwierząt, Pokarmy puszkowane lub konserwowane dla zwierząt, **35** Usługi sprzedaży detalicznej oraz hurtowej w związku z karmą i paszą dla zwierząt, Usługi handlu detalicznego w odniesieniu do produktów dla zwierząt domowych, Usługi sprzedaży hurtowej i detalicznej w związku z przyborami higienicznymi dla zwierząt, Usługi sprzedaży hurtowej i detalicznej w związku z preparatami do pielęgnacji zwierząt, Usługi sprzedaży hurtowej i detalicznej w związku z akcesoriami do pielęgnacji dla zwierząt, Usługi sprzedaży detalicznej i hurtowej prowadzone drogą on-line i przez sklepy stacjonarne w zakresie kosmetyków dla zwierząt, środków dezynfekujących do użytku weterynaryjnego, preparatów farmaceutycznych dla zwierząt, suplementów witaminowych dla zwierząt, suplementów diety dla zwierząt.

(111) **357417** (220) 2022 04 15 (210) 542102  
 (151) 2022 08 30 (441) 2022 05 16  
 (732) ITAXI.PL SPÓŁKA AKCYJNA, Warszawa (PL)  
 (540) (znak słowno-graficzny)  
 (540) iPaczka  
 (540)

(531) 27.05.01  
 (510), (511) **39** Dostawa towarów, fracht [przewóz towarów], dostarczenie przesyłek, logistyka transportu, informacja o transporcie, pośrednictwo frachtowe, przenoszenie, przewóz bagaży, przewożenie, rezerwacja miejsc na podróż, rezerwacja transportu, transport, transport pasażerski, transport bagaży, usługi car-sharingu, usługi kierowców, usługi kurierskie [wiadomości lub towary], usługi taksówek, usługi przewozu, usługi w zakresie carpoolingu, usługi transportu samochodami silnikowymi, wynajem samochodów, świadczenie usług w zakresie zamawiania taksówek za pomocą aplikacji mobilnych, organizacja transportu osobowego na rzecz osób trzecich za pośrednictwem aplikacji.

(111) **357418** (220) 2022 04 20 (210) 542200  
 (151) 2022 09 05 (441) 2022 05 16  
 (732) MERITUM SPÓŁKA Z OGRANICZONĄ ODPOWIEDZIALNOŚCIĄ, Szczecin (PL)  
 (540) (znak słowno-graficzny)  
 (540) MERITUM  
 (540)

(531) 26.11.03, 27.05.01  
 (510), (511) **37** Usługi doradztwa w zakresie budowy budynków, Budownictwo, Budowa nieruchomości [budownictwo], Budowa fundamentów, Budowa podłóg, Budowa pomieszczeń, Budowa domów, Budowa przybudówek, Budowa kuchni, Budowa ścian, Budo-



wa biur, Budowanie nieruchomości, Nadzór budowlany, Budowanie domów, Informacja budowlana, Usługi budowlane, Budownictwo mieszkaniowe, Budownictwo komercyjne, Budowa części budynków, Budowa fundamentów budynków, Budowa bloków mieszkalnych, Budowa nieruchomości mieszkalnych, Wyrównywanie terenu budowy, Usługi zarządzania budową, Budowa ścianek działowych, Budowa budynków wielorodzinnych, Usługi doradztwa budowlanego, Doradztwo inżynierskie [budownictwo], Wynajem narzędzi budowlanych, Wypożyczanie maszyn budowlanych, Udzielanie informacji budowlanych, Budowa budynków na zamówienie, Budowa domów na zamówienie, Nadzór budowlany na miejscu, Usługi budowlane i konstrukcyjne, Nadzór nad budowaniem konstrukcji, Naprawa i konserwacja rusztowań budowlanych oraz platform budowlanych, Budowa budynków mieszkalnych i komercyjnych, Budowa ścian działowych we wnętrzach, Budowa stoisk i sklepów targowych, Budowa z zastosowaniem ciężkiego sprzętu, Budowa budynków produkcyjnych i przemysłowych, Montaż instalacji na placach budowy, Usługi budowlane i naprawy budynków, Instalacja narzędzi na placach budowy, Usługi doradcze w zakresie budowania, Naprawa lub konserwacja sprzętu budowlanego, Wypożyczanie urządzeń stosowanych w budownictwie, Doradztwo dotyczące budownictwa mieszkalnego i budynków, Zabezpieczanie budynków przed wilgocią podczas ich budowy, Wciąganie maszyn związanych z instalacją, naprawą i budownictwem, Usługi odnawiania mieszkań, Wznoszenie obszarów mieszkalnych, Budowa prywatnych budynków mieszkalnych, Konstruowanie budynków mieszkalnych i handlowych, Naprawa i konserwacja budynków mieszkalnych, Usługi budowlane w zakresie budynków mieszkalnych, Instalowanie osprzętu i akcesoriów w pomieszczeniach mieszkalnych, Malowanie domów, Usługi malowania domów.

(111) 357419 (220) 2022 04 20 (210) 542202  
 (151) 2022 09 05 (441) 2022 05 16  
 (732) MERITUM SPÓŁKA Z OGRANICZONĄ  
 ODPOWIEDZIALNOŚCIĄ, Szczecin (PL)  
 (540) (znak słowno-graficzny)  
 (540) MegaKot  
 (540)



(591) czarny, czerwony  
 (531) 03.01.06, 26.01.01, 27.05.01, 29.01.12  
 (510), (511) 25 Akcesoria na szyję, Nakrycia głowy, Obuwie, Odzież, Skórzane nakrycia głowy, Daszki [nakrycia głowy], Czapki [nakrycia głowy], Czapki damskie [nakrycia głowy], Daszki przeciwsłoneczne [nakrycia głowy], Sportowe nakrycia głowy [inne niż kaski], Golfy [odzież], Chusty [odzież], Odzież dziana, Bliźniaki [odzież], Swetry [odzież], Odzież codzienna, Poszetki [odzież], Szorty [odzież], Szortmiaki [odzież], Odzież futrzana, Daszki [odzież], Kaptury [odzież], Mufki [odzież], Woalki, welony [odzież], Opaski na głowę [odzież], Topy [odzież], Odzież wieczorowa, Odzież skórzana, Szaliki [odzież], Odzież damska, Odzież tkana, Body [odzież], Odzież wełniana, Odzież pluszowa, Odzież lniana, Odzież jedwabna, Odzież dziewczęca, Odzież kaszmirowa, Kurtki [odzież], Paski [odzież], Dżianina [odzież], Kombinezony [odzież], Gabardyna [odzież], Futra [odzież], Odzież wierzchnia dla pań, Odzież wierzchnia dla kobiet, Zestawy typu „bliźniak” [odzież], Pulowery bez rękawów [odzież], Dolne części ubrań [odzież], Kurtki jako odzież sportowa, Duże luźne kaptury [odzież], Ocieplacze na ręce [odzież], Odzież z imitacji skóry, Garnitury w sportowym stylu, Gorsety [odzież, wyroby gorseciarskie], Komplet odzieżowy ze spodenkami, Odzież męska, damska i dziecięca, Odzież wierzchnia na złe warunki pogodowe, Sukienki damskie, Letnie sukienki, Skórzane sukienki, Sukienki skórzane, Cheongsams jako chińskie sukienki, Luźne sukienki ciężowe, Sukienki ciężowe, Damskie sukienki na uroczystości, Luźne sukienki o prostym kroju, Koszule, Koszule codzienne, Koszule sportowe, Koszule zapinane, Koszule eleganckie, Tkane koszule, Koszule ciężowe, Koszule sztruksowe, Koszulki polo, Koszule z kołnierzykiem, Koszule z dzianiny, Szerokie koszule wierzchnie, Koszule z golfem, Koszulki bez rękawów, Koszulki z nadrukami, Koszule niezapięte pod szyją, Koszule z długimi rękawa-

mi, Koszule z krótkimi rękawami, Koszulki z krótkim rękawem, Okrycia [narzutki] nakładane na koszule nocne, Koszule hawajskie z guzikami z przodu, Spodnie, Spódnico-spodnie, Spódnica-spodnie, Spódnice, Eleganckie spodnie, Spodnie sztruksowe, Spodnie skórzane, Spodnie ciężowe, Bryczesy [spodnie], Spodnie [nieformalne], Krótkie spodnie, Spodnie dresowe, Spódnice golfowe, Spódnico-spodnie, Spódniczki baletowe, Taśmy do spodni pod stopy, Spodnie pumpy [alladynki], Spodnie ze stretchu, Kostiumy ze spódnicą, Spodniemy [kostiumy ze spodniami dla kobiet], Spodnie do kolan [bryczesy], Męskie i damskie kurtki, płaszcze, spodnie i kamizelki, Garnitury typu zoot suit [z workowatymi spodniami i długą, szeroką w ramionach marynarką], Kombinezony, Żakiety z dzianiny, Swetry, Swetry rozpinane, Swetry polo, Swetry marynarskie, Swetry z golfem, Swetry bez rękawów, Swetry z półgolfem, Swetry z okrągłym wykończeniem przy szyi, Płaszcze, Płaszcze skórzane, Płaszcze wieczorowe, Płaszcze plażowe, Płaszcze futrzane, Peleryny [płaszcze], Płaszcze damskie, Płaszcze kąpielowe, Płaszcze zimowe, Płaszcze przeciwdeszczowe, Grube płaszcze, Płaszcze z bawełny, Krótkie płaszcze [do samochodu], Płaszcze i kurtki futrzane, Kurtki, Kurtki skórzane, Kurtki budrysówki, Kurtki dżinsowe, Kurtki dresowe, Długie kurtki, Kurtki futrzane, Kurtki puchowe, Kurtki narciarskie, Kurtki bluzy, Grube kurtki, Ocieplane kurtki, Kurtki wierzchnie, Kurtki dwustronne, Kurtki pilotki, Kurtki sportowe, Krótkie kurtki ciepłe, Ciepłe kurtki robocze, Kurtki z rękawami, Kurtki bez rękawów, Kurtki przeciwdeszczowe z kapturem, Krótkie luźne kurtki do pasa, Dwurzędowe kurtki marynarskie [bosmanki], Kurtki z kapturem chroniące przed zimnem i wiatrem, Apaszki [chustki], Chustki [apaszki], Chustki na głowę, Czapki wełniane, Czapki futrzane, Czapki bejsbolówki, Czapki dzienne, Czapki z pomponem, Czapki bez daszków, Czapki z daszkiem, Czapki ze sztucznego futra, Kapelusze, Kapelusze przeciwsłoneczne, Kapelusze plażowe, Kapelusze futrzane, Kapelusze słomkowe, Toczki [kapelusze], Cylindry [kapelusze], Modne kapelusze, Szale-tuby, Chusty, szale na głowę, Szale, Szaliki, Kaszmirowe szale, Szaliki jedwabne, Szale i etole, Długie szale damskie, Szale [tylko z trykotu], Szale i chusty na głowę, Szaliki do zawijania wokół szyi, Bolerka, Spodnie dziecięce, Buty dziecięce, Wyprawki dziecięce [odzież], Majtki dziecięce [odzież], Kostiumy do użytku podczas dziecięcych zabaw przebierańnych, Obuwie robotnicze, Obuwie wojskowe, Obuwie piłkarskie, Obuwie gimnastyczne, Tenisówki [obuwie], Obuwie lekkoatletyczne, Obuwie sportowe, Obuwie przeciwdeszczowe, Obuwie codzienne, Obuwie damskie, Obuwie gumowe, Obuwie wspinaczkowe, Balerinki [obuwie], Obuwie plażowe, Wkładki [obuwie], Obuwie rekreacyjne, Obuwie na polowania, Obuwie do golfu, Obuwie do wspinaczki, Obuwie dla mężczyzn, Obuwie codziennego użytku, Obuwie dla kobiet, Obuwie dla niemowląt, Obuwie do uprawiania sportów, Obuwie do łowienia ryb, Obuwie wykonane z drewna, Obuwie na plażę, Obuwie wykonane z winyłu, Obuwie dla rybaków, Obuwie inne niż sportowe, Kalosze [wkładane na obuwie], Obuwie męskie i damskie, Buty treningowe [obuwie sportowe], Obuwie [z wyjątkiem obuwia ortopedycznego], Buty tenisowe [obuwie sportowe], Pasy do obuwia łączące podeszwę z cholewką [obuwie pasowe], Obuwie do celów rekreacji, Obuwie, Rękawiczki [odzież], Odzież męska, damska i dziecięca, 35 Reklama, Reklama i usługi reklamowe, Reklama na billboardach elektronicznych, Promowanie [reklama] działalności gospodarczej, Reklama typu „płać za kliknięcie”, Reklama biznesowych stron internetowych, Gromadzenie informacji związanych z reklamą, Udzielanie informacji związanych z reklamą, Kompilacja statystyk związanych z reklamą, Reklama za pomocą marketingu bezpośredniego, Rozpowszechnianie danych związanych z reklamą, Reklama poprzez wszystkie publiczne środki komunikacji, Reklama w czasopiśmie, broszurach i gazetach, Reklama w Internecie dla osób trzecich, Reklama w prasie popularnej i profesjonalnej, Reklama online poprzez komputerowe sieci komunikacyjne, Reklama online za pośrednictwem sieci komputerowej, Reklama online za pośrednictwem komputerowej sieci komunikacyjnej, Reklama za pośrednictwem mediów elektronicznych, w szczególności Internetu, Usługi w zakresie tworzenia marki (reklama i promocja), Promocja, reklama i marketing stron internetowych on-line, Usługi reklamowe, w tym reklama on-line w sieci komputerowej, Administrowanie dotyczące marketingu, Administrowanie konkursami w celach reklamowych, Agencje reklamowe, Agencja public relations, Analizy odbioru reklamy, Analizy w zakresie reklamy, Analiza reakcji na reklamę i badania rynkowe, Analiza odbioru reklamy, Aktualizowanie informacji reklamowych w komputerowej bazie danych, Analiza świadomości społecznej w dziedzinie reklamy, Badanie rynku, Doradztwo, konsultacje i po-

moc w zakresie reklamy, marketingu i promocji, Dostarczanie biznesowych informacji marketingowych, Dostarczanie informacji marketingowych, Dostarczanie informacji marketingowej, Dostarczanie informacji marketingowych za pośrednictwem stron internetowych, Dostarczanie informacji na temat reklamy, Działalność reklamowa, w szczególności w dziedzinie sieci telematycznych i telefonicznych, Marketing internetowy, Marketing opierający się na współpracy z influencerem [influencer marketing], Kampanie marketingowe, Informacja marketingowa, Produkcja materiałów reklamowych, Plakaty reklamowe [rozlepianie], Promocja sprzedaży, Promocja sprzedaży dla osób trzecich, Promowanie działalności gospodarczej, Promowanie towarów i usług osób trzecich za pośrednictwem reklam na stronach internetowych, Promowanie towarów i usług osób trzecich poprzez reportaże reklamowe, Przygotowywanie reklam dla osób trzecich, Przygotowywanie reklam, Przygotowywanie planów marketingowych, Przygotowywanie prezentacji w celach reklamowych, Przygotowywanie materiałów reklamowych, Przygotowywanie kampanii reklamowych, Przygotowywanie i umieszczanie reklam na rzecz osób trzecich, Przygotowywanie i umieszczanie reklam zewnętrznych na rzecz osób trzecich, Przygotowywanie i rozmieszczanie reklam, Przygotowywanie ulotek reklamowych, Przygotowywanie reklam na zamówienie dla osób trzecich, Reklama i marketing, Publikacja reklam, Publikacja treści reklamowych, Teksty (tworzenie reklamowych i sponsorowanych-), Rozwój planu marketingowego, Reklamy radiowe i telewizyjne, Reklamy telewizyjne, Usługi agencji marketingowych, Umieszczanie reklam, Usługi marketingowe, Usługi informacyjne dotyczące reklamy, Usługi merchandisingu, Usługi marketingu bezpośredniego, Usługi reklamowe i promocyjne, Usługi reklamowe i marketingowe, Usługi reklamowe, promocyjne i public relations, Usługi reklamy graficznej, Usługi w zakresie publikowania tekstów reklamowych, Usługi w zakresie promocji, Usługi w zakresie reklamy, Wyświetlanie reklam dla osób trzecich, Usługi sprzedaży detalicznej i hurtowej w zakresie następujących towarów: ozdobne wpinki do kłapy, breloczki do kluczy, breloczki do kluczy [ozdoby], breloczki metalowe do kluczy, długopisy kolorowe, kolorowe długopisy, podstawki na długopisy i ołówki, podstawki do długopisów i ołówków, plakaty reklamowe, plakaty z kartonu, plakaty wykonane z papieru, notesy, kieszonkowe notesy, notesy kieszonkowe, notatniki [notesy], notesy [artykuły papiernicze], torby różne na buty, torby na odzież sportową, kubki wykonane z ceramiki, kubki podróżne, kubki plastikowe, kubki z uchem, nie z metali szlachetnych, kubki wykonane z tworzyw sztucznych, torby płócienne do przechowywania, t-shirty z krótkim rękawem, koszule codzienne, koszulki bez rękawów, koszulki dla dzieci, koszule z krótkimi rękawami, koszulki z krótkim rękawem, koszulki polo z dzianiny, komplety koszulek i spodenek, odzież, topy [odzież], szaliki rurkowe (kominy) na szyję, czapki wełniane, czapki sportowe, czapki bejsbolówki, smycze [paski] do noszenia, pamięć USB [pendrive], biurowe artykuły papiernicze.

(111) **357420** (220) 2022 04 20 (210) 542212

(151) 2022 09 01 (441) 2022 05 16

(732) MERITUM SPÓŁKA Z OGRANICZONĄ ODPOWIEDZIALNOŚCIĄ, Szczecin (PL)

(540) (znak słowny)

(540) MEGAKOT

(510), (511) **25** Akcesoria na szyję, Nakrycia głowy, Obuwie, Odzież, Skórzane nakrycia głowy, Daszki [nakrycia głowy], Czapki [nakrycia głowy], Czepki damskie [nakrycia głowy], Daszki przeciwsłoneczne [nakrycia głowy], Sportowe nakrycia głowy [inne niż kaski], Golfy [odzież], Chusty [odzież], Odzież dziana, Bliźniaki [odzież], Swetry [odzież], Odzież codzienna, Poszetki [odzież], Szorty [odzież], Szortmiaki [odzież], Odzież futrzana, Daszki [odzież], Kaptury [odzież], Mufki [odzież], Woalki, welony [odzież], Opaski na głowę [odzież], Topy [odzież], Odzież wieczorowa, Odzież skórzana, Szaliki [odzież], Odzież damska, Odzież tkana, Body [odzież], Odzież wełniana, Odzież pluszowa, Odzież lniana, Odzież jedwabna, Odzież dziewczęca, Odzież kaszmirowa, Kurtki [odzież], Paski [odzież], Dzianina [odzież], Kombinezony [odzież], Gabardyna [odzież], Futra [odzież], Odzież wierzchnia dla pań, Odzież wierzchnia dla kobiet, Zestawy typu „bliźniak” [odzież], Pulowery bez rękawów [odzież], Dolne części ubrań [odzież], Kurtki jako odzież sportowa, Duże luźne kaptury [odzież], Ocieplacze na ręce [odzież], Odzież z imitacji skóry, Garnitury w sportowym stylu, Gorsety [odzież], wyroby gorsciarskie], Komplety odzieżowe ze spodenkami, Odzież męska, damska i dziecięca, Odzież wierzchnia

na złe warunki pogodowe, Sukienki damskie, Letnie sukienki, Skórzane sukienki, Sukienki skórzane, Cheongsams jako chińskie sukienki, Luźne sukienki ciężowe, Sukienki ciężowe, Damskie sukienki na uroczystości, Luźne sukienki o prostym kroju, Koszule, Koszule codzienne, Koszule sportowe, Koszule zapinane, Koszule eleganckie, Tkane koszule, Koszule ciężowe, Koszule sztruksowe, Koszulki polo, Koszule z kołnierzykiem, Koszule z dzianiny, Szerokie koszule wierzchnie, Koszule z golfem, Koszulki bez rękawów, Koszulki z nadrukami, Koszule niezapięte pod szyją, Koszule z długimi rękawami, Koszule z krótkimi rękawami, Koszulki z krótkim rękawem, Okrycia [narzutki] nakładane na koszule nocne, Koszule hawajskie z guzikami z przodu, Spodnie, Spódnico-spodnie, Spódnica-spodnie, Spódnice, Eleganckie spodnie, Spodnie sztruksowe, Spodnie skórzane, Spodnie ciężowe, Bryczesy [spodnie], Spodnie [nieformalne], Krótkie spodnie, Spodnie dresowe, Spódnice golfowe, Spódnico-spodenki, Spódniczki baletowe, Taśmy do spodni pod stopy, Spodnie pumpy [alladyńki], Spodnie ze stretchu, Kostiumy ze spódnicą, Spodniumy [kostiumy ze spodniami dla kobiet], Spodnie do kolan [bryczesy], Męskie i damskie kurtki, płaszcze, spodnie i kamizelki, Garnitury typu zoot suit [z workowatymi spodniami i długą, szeroką w ramionach marynarką], Kombinezony, Żakiety z dzianiny, Swetry, Swetry rozpinane, Swetry polo, Swetry marynarskie, Swetry z golfem, Swetry bez rękawów, Swetry z półgolfem, Swetry z okrągłym wykończeniem przy szyi, Płaszcze, Płaszcze skórzane, Płaszcze wieczorowe, Płaszcze plażowe, Płaszcze futrzane, Peleryny [płaszcze], Płaszcze damskie, Płaszcze kąpielowe, Płaszcze zimowe, Płaszcze przeciwdeszczowe, Grube płaszcze, Płaszcze z bawełny, Krótkie płaszcze [do samochoodu], Płaszcze i kurtki futrzane, Kurtki, Kurtki skórzane, Kurtki budrysówki, Kurtki dżinsowe, Kurtki dresowe, Długie kurtki, Kurtki futrzane, Kurtki puchowe, Kurtki narciarskie, Kurtki bluzy, Grube kurtki, Ocieplane kurtki, Kurtki wierzchnie, Kurtki dwustronne, Kurtki pilotki, Kurtki sportowe, Krótkie kurtki ciepłe, Ciepłe kurtki robocze, Kurtki z rękawami, Kurtki bez rękawów, Kurtki przeciwdeszczowe z kapturem, Krótkie luźne kurtki do pasa, Dwurzędowe kurtki marynarskie [bosmanki], Kurtki z kapturem chroniące przed zimnem i wiatrem, Apaszki [chustki], Chustki [apaszki], Chustki na głowę, Czapki wełniane, Czapki futrzane, Czapki bejsbolówki, Czapki dziane, Czapki z pomponem, Czapki bez daszków, Czapki z daszkiem, Czapki ze sztucznego futra, Kapelusze, Kapelusze przeciwsłoneczne, Kapelusze plażowe, Kapelusze futrzane, Kapelusze słomkowe, Toczki [kapelusze], Cylindry [kapelusze], Modne kapelusze, Szale-tuby, Chusty, szale na głowę, Szale, Szaliki, Kaszmirowe szale, Szaliki jedwabne, Szale i etole, Długie szale damskie, Szale [tylko z trykotu], Szale i chusty na głowę, Szaliki do zawijania wokół szyi, Bolerka, Spodnie dziecięce, Buty dziecięce, Wyprawki dziecięce [odzież], Majtki dziecięce [odzież], Kostiumy do użytku podczas dziecięcych zabaw przebieranych, Obuwie robotnicze, Obuwie wojskowe, Obuwie piłkarskie, Obuwie gimnastyczne, Tenisówki [obuwie], Obuwie lekkoatletyczne, Obuwie sportowe, Obuwie przeciwdeszczowe, Obuwie codzienne, Obuwie damskie, Obuwie gumowe, Obuwie wspinaczkowe, Balerinki [obuwie], Obuwie plażowe, Wkładki [obuwie], Obuwie rekreacyjne, Obuwie na polowania, Obuwie do golfa, Obuwie do wspinaczki, Obuwie dla mężczyzn, Obuwie codziennego użytku, Obuwie dla kobiet, Obuwie dla niemowląt, Obuwie do uprawiania sportów, Obuwie do łowienia ryb, Obuwie wykonane z drewna, Obuwie na plażę, Obuwie wykonane z winylu, Obuwie dla rybaków, Obuwie inne niż sportowe, Kalosze [wkładane na obuwie], Obuwie męskie i damskie, Buty treningowe [obuwie sportowe], Obuwie [z wyjątkiem obuwia ortopedycznego], Buty tenisowe [obuwie sportowe], Pasy do obuwia łączące podeszwę z cholewką [obuwie pasowe], Obuwie do celów rekreacji, Obuwie, Rękawiczki [odzież], Odzież męska, damska i dziecięca, **35** Reklama, Reklama i usługi reklamowe, Reklama na billboardach elektronicznych, Promowanie [reklama] działalności gospodarczej, Reklama typu „płać za kliknięcie”, Reklama biznesowych stron internetowych, Gromadzenie informacji związanych z reklamą, Udzielanie informacji związanych z reklamą, Kompilacja statystyk związanych z reklamą, Reklama za pomocą marketingu bezpośredniego, Rozpowszechnianie danych związanych z reklamą, Reklama poprzez wszystkie publiczne środki komunikacji, Reklama w czasopiśmie, broszurach i gazetach, Reklama w Internecie dla osób trzecich, Reklama w prasie popularnej i profesjonalnej, Reklama online poprzez komputerowe sieci komunikacyjne, Reklama online za pośrednictwem komputerowej sieci komunikacyjnej, Reklama online za pośrednictwem mediów elektronicznych, w szczególności Internetu, Usługi w zakresie tworzenia marki (reklama i promocja), Promocja, reklama

i marketing stron internetowych on-line, Usługi reklamowe, w tym reklama on-line w sieci komputerowej, Administrowanie dotyczące marketingu, Administrowanie konkursami w celach reklamowych, Agencje reklamowe, Agencja public relations, Analizy odbioru reklamy, Analizy w zakresie reklamy, Analiza reakcji na reklamę i badania rynkowe, Analiza odbioru reklamy, Aktualizowanie informacji reklamowych w komputerowej bazie danych, Analiza świadomości społecznej w dziedzinie reklamy, Badanie rynku, Doradztwo, konsultacje i pomoc w zakresie reklamy, marketingu i promocji, Dostarczanie biznesowych informacji marketingowych, Dostarczanie informacji marketingowych, Dostarczanie informacji marketingowej, Dostarczanie informacji marketingowych za pośrednictwem stron internetowych, Dostarczanie informacji na temat reklamy, Działalność reklamowa, w szczególności w dziedzinie sieci telematycznych i telefonicznych, Marketing internetowy, Marketing opierający się na współpracy z influencerem [influencer marketing], Kampanie marketingowe, Informacja marketingowa, Produkcja materiałów reklamowych, Plakaty reklamowe [rozlepianie], Promocja sprzedaży, Promocja sprzedaży dla osób trzecich, Promowanie działalności gospodarczej, Promowanie towarów i usług osób trzecich za pośrednictwem reklam na stronach internetowych, Promowanie towarów i usług osób trzecich poprzez reportaże reklamowe, Przygotowywanie reklam dla osób trzecich, Przygotowywanie reklam, Przygotowywanie planów marketingowych, Przygotowywanie prezentacji w celach reklamowych, Przygotowywanie materiałów reklamowych, Przygotowywanie kampanii reklamowych, Przygotowywanie i umieszczanie reklam na rzecz osób trzecich, Przygotowywanie i umieszczanie reklam zewnętrznych na rzecz osób trzecich, Przygotowywanie i rozmieszczanie reklam, Przygotowywanie ulotek reklamowych, Przygotowywanie reklam na zamówienie dla osób trzecich, Reklama i marketing, Publikacja reklam, Publikacja treści reklamowych, Tworzenie tekstów reklamowych i sponsorowanych, Rozwój planu marketingowego, Reklamy radiowe i telewizyjne, Reklamy telewizyjne, Usługi agencji marketingowych, Umieszczanie reklam, Usługi marketingowe, Usługi informacyjne dotyczące reklamy, Usługi merchandisingu, Usługi marketingu bezpośredniego, Usługi reklamowe i promocyjne, Usługi reklamowe i marketingowe, Usługi reklamowe, promocyjne i public relations, Usługi reklamy graficznej, Usługi w zakresie publikowania tekstów reklamowych, Usługi w zakresie promocji, Usługi w zakresie reklamy, Wyświetlanie reklam dla osób trzecich, Usługi sprzedaży detalicznej i hurtowej w zakresie następujących towarów: ozdobne wpinki do klapy, breloczki do kluczy, breloczki do kluczy [ozdoby], breloczki metalowe do kluczy, długopisy kolorowe, kolorowe długopisy, podstawki na długopisy i ołówki, podstawki do długopisów i ołówków, plakaty reklamowe, plakaty z kartonu, plakaty wykonane z papieru, notesy, kieszonkowe notesy, notesy kieszonkowe, notatniki [notesy], notesy [artykuły papiernicze], torby podróżne na buty, torby na odzież sportową, kubki wykonane z ceramiki, kubki podróżne, kubki plastikowe, kubki z uchmem, nie z metali szlachetnych, kubki wykonane z tworzyw sztucznych, torby płócienne do przechowywania, t-shirty z krótkim rękawem, koszule codzienne, koszulki bez rękawów, koszulki dla dzieci, koszule z krótkimi rękawami, koszulki z krótkim rękawem, koszulki polo z dzianiny, komplety koszulek i spodenek, odzież, topy [odzież], szaliky rurkowe (kominy) na szyję, czapki wełniane, czapki sportowe, czapki bejsbolówki, smycze [paski] do noszenia, pamięć USB [pendrive], biurowe artykuły papiernicze.

(111) **357421** (220) 2022 03 02 (210) 540519

(151) 2022 08 31 (441) 2022 05 16

(732) AGRO-BIS BARSZCZ SPÓŁKA JAWNA, Mielec (PL)

(540) (znak słowny)

(540) PROKOM

(510), (511) **7** Przewody wlotowe rozgałęzione [części do pojazdów], Przewody metalowe do transferu energii hydraulicznej w maszynach [części do pojazdów], Przewody niemetalowe do użytku w hydraulicznych systemach maszyn, **9** Miniaturowe przerywacze obwodów, Przerywacze obwodu elektrycznego, Przekazniki elektryczne, Przełączniki elektryczne, Sterowniki elektryczne, Programatory czasowe, Urządzenia zdalnie sterowane do otwierania i zamykania drzwi, Przewody hydrauliczne [części do pojazdów], Przewody pneumatyczne [części do pojazdów], Przewody sprężarkowe, Przewody podnoszenia kabin [części do pojazdów], Przewody retardera [części do pojazdów], Przewody hamulcowe [części do pojazdów], Przewody wspomagania kierownicy [części do pojazdów], **12** Łączniki hydrauliczne

do pojazdów, **37** Renowacja, naprawa i konserwacja przewodów hydraulicznych, pneumatycznych, sprężarkowych, podnoszenia kabin, retardera, hamulcowych wspomagania kierownicy.

(111) **357422** (220) 2022 03 29 (210) 541220

(151) 2022 08 09 (441) 2022 04 25

(732) LEE CHANG-LUNG ICEAN, Kraków (PL)

(540) (znak słowno-graficzny)

(540) Aluna ASIAN MASSAGE

(540)

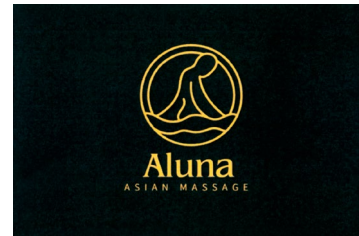

(591) czarny, złoty

(531) 29.01.12, 27.05.01, 27.05.08, 27.05.09, 27.05.10, 27.05.24, 26.02.07, 26.02.14, 26.01.01, 26.01.03, 26.01.12, 26.01.14, 26.11.02, 26.11.05, 26.11.13, 26.04.02, 26.04.05, 26.04.10, 26.04.12, 26.04.14, 26.04.18, 26.04.22

(510), (511) **44** Usługi medyczne, Usługi weterynaryjne, Usługi w zakresie higieny i urody dla ludzi i zwierząt, Usługi związane z rolnictwem, ogrodnictwem i leśnictwem, Świadczenie usług w zakresie masażu, Fizjoterapia, Masaż, Salon piękności, Usługi medyczne, Usługi medycyny alternatywnej, Usługi w zakresie akupunktury.

(111) **357423** (220) 2022 03 04 (210) 540656

(151) 2022 08 04 (441) 2022 04 19

(732) FECHTER TOMASZ, Wrocław (PL)

(540) (znak słowno-graficzny)

(540) CICHE-AUTO.PL

(540)



(591) zielony, szary, czarny

(531) 18.01.07, 18.01.09, 18.01.23, 27.05.01, 29.01.13, 26.04.01, 26.04.09, 24.17.01, 24.17.02

(510), (511) **37** Konserwacja lub naprawa pojazdów samochodowych, Usługi w zakresie odnawiania samochodów, Kontrola samochodów i ich części przed konserwacją i naprawą, Usługi w zakresie wymiany oleju samochodowego z dojazdem do klienta, Udzielanie informacji związanych z wypożyczaniem urządzeń do mycia samochodów, Usługi w zakresie aplikacji farby antykorozyjnej do podwozia samochodu, Naprawa i wykańczanie karoserii samochodowej dla osób trzecich, Udzielanie informacji związanych z naprawą lub konserwacją samochodów, Usługi warsztatów samochodowych w zakresie konserwacji pojazdów, Usługi pomocy w przypadku awarii samochodu [naprawa], Instalacja sprzętu elektrycznego i elektronicznego w samochodach, Renowacja hamulców hydraulicznych dźwignów samochodowych, Usługi wymiany przednich szyb samochodowych, Renowacja hamulców pneumatycznych dźwignów samochodowych, Renowacja sprzęgieł pneumatycznych dźwignów samochodowych, Renowacja sprzęgieł hydraulicznych dźwignów samochodowych, Instalacje wnętrza samochodowych na zamówienie, Malowanie ozdobnych pasków na samochodach, Wypożyczanie urządzeń do mycia samochodów, Usługi wymiany oleju samochodowego, Usługi wymiany szyb samochodowych, Wulkanizacja opon samochodowych [naprawa], Udostępnianie samoobsługowej myjni samochodowej, Naprawa samochodów na drodze, Obsługa i naprawa samochodów, Naprawy lub konserwacja samochodów, Naprawy i konserwacja samochodów, Naprawy i obsługa samochodów, Usługi stacji obsługi samochodów,

Czyszczenie i mycie samochodów, Strojenie silników samochodowych, Naprawa karoserii samochodowych, Instalowanie wyposażenia samochodowego, Tuning nadwozi samochodów, Kompleksowe czyszczenie samochodów, Smarowanie [olejenie] samochodów, Odświeżanie lakieru samochodu, Konserwacja samochodów, Przegląd samochodów, Malowanie samochodów, Naprawy samochodów, Czyszczenie samochodów, Polerowanie samochodów, Smarowanie samochodów, Czyszczenie aut, Konserwacja pojazdów, Konserwacja pojazdów mechanicznych, Usługi konserwacji maszyn, Konserwacja silników spalinowych, Konserwacja i naprawa silników, Konserwacja i naprawa pojazdów, Instalacja, konserwacja i naprawa maszyn, Naprawa i konserwacja pojazdów lądowych, Konserwacja, serwis i naprawa pojazdów, Konserwacja, serwis, strojenie i naprawa silników, Serwisowanie i przegląd silników pojazdów, Usługi izolacyjne.

(111) **357424** (220) 2022 03 18 (210) 541139  
(151) 2022 07 26 (441) 2022 04 11  
(732) SUNDOSE SPÓŁKA Z OGRANICZONĄ  
ODPOWIEDZIALNOŚCIĄ, Lublin (PL)

(540) (znak słowny)

(540) przyłóż i personalizuj

(510), (511) **5** Spersonalizowane suplementy diety, Suplementy diety, Preparaty witaminowe, Preparaty dietetyczne, Preparaty odżywcze, Napoje uzupełniające dietę, **9** Oprogramowanie, Aplikacje do pobrania, Programy komputerowe, Oprogramowanie i aplikacje do urządzeń przenośnych, **35** Usługi sprzedaży detalicznej lub hurtowej w związku z suplementami diety, preparatami witaminowymi, preparatami dietetycznymi, preparatami odżywczymi, napojami uzupełniającymi dietę, Reklama i marketing, **40** Wytwarzanie na zamówienie suplementów diety dla ludzi, **44** Udzielanie informacji w zakresie suplementów diety i odżywiania, Udzielanie informacji związanych z suplementami diety i odżywczymi, Doradztwo w zakresie spersonalizowanej suplementacji preparatami suplementy diety, Usługi personalizacji planu suplementacji, Konsultacje z dziedziny żywienia, Usługi doradcze dotyczące diety, żywienia i odżywiania, Usługi konsultacyjne w dziedzinie dietetyki i suplementów diety, Porady dietetyczne, Porady żywieniowe, Usługi doradcze i informacyjne w zakresie zdrowia, Dostarczanie i udostępnianie informacji o zdrowiu, poradach żywieniowych, suplementach diety.

(111) **357425** (220) 2022 01 31 (210) 539269  
(151) 2022 09 07 (441) 2022 05 23  
(732) ZAKŁADY MIĘSNE SILESIA SPÓŁKA AKCYJNA, Katowice (PL)

(540) (znak słowno-graficzny)

(540) NOWOŚĆ Duda KIEŁBASA BESKIDZKA z czosnkiem niedźwiedzim przyprawa ceniona w rejonie Beskidów TAK KULTOWE NASZE POLSKIE Już nacięta, wrzucić prosto na ruszt! Podążaj z nami Szlakami Beskidów! Trzy Kopce 1216 Babia Góra 1723 Okrąglica 1238 Maciejowa 815 Turbacz 1310 Lubań 1211 Przehyba 1175 Jaworzyna 1114 Rotunda 771 Łysa Góra 641 Cergowa 716 778 MISTRZOSTWA POLSKI W GRILLOWANIU podejmij wyzwanie i wygraj!



(591) biały, czerwony, zielony, żółty, szary, granatowy, pomarańczowy

(531) 29.01.15, 27.05.01, 27.05.17, 27.05.24, 05.05.21, 02.07.18, 02.07.19, 06.01.02

(510), (511) **29** Wędliny i wędzonki, **35** Sprzedaż hurtowa i detaliczna wędlin i wędzonek, Doradztwo w sprawie organizowania i prowadzenia działalności gospodarczej, **39** Magazynowanie, składowanie i dystrybucja wędlin i wędzonek.

(111) **357426** (220) 2022 03 18 (210) 541106  
(151) 2022 08 30 (441) 2022 05 16  
(732) ANTONIUK ZUZANNA SUZI JEWELLERY, Warszawa (PL)  
(540) (znak słowno-graficzny)  
(540) S SUZI JEWELLERY  
(540)



SUZI

JEWELLERY

(531) 05.05.01, 27.05.01, 25.01.05, 25.01.25, 26.01.02, 26.01.18

(510), (511) **14** Wyroby jubilerskie, Biżuteria, Pudełka na biżuterię i pudełka na zegarki, Kółka na klucze i breloczki oraz zawieszki do nich, Metale szlachetne i ich stopy, Bransoletki [biżuteria].

(111) **357427** (220) 2022 03 22 (210) 541292  
(151) 2022 08 25 (441) 2022 05 02  
(732) KLIŚ JAROSŁAW USŁUGI SZKOLENIOWO-ZARZĄDZAJĄCE  
MGR JAROSŁAW KLIŚ, Tychy (PL)  
(540) (znak słowno-graficzny)  
(540) GARAŻ BARBERHOUSE FRYZJER MĘSKI  
(540)



(591) czerwony, granatowy, czarny, biały

(531) 02.09.25, 10.05.04, 10.05.05, 10.05.13, 10.05.25, 14.07.20, 27.05.01, 29.01.14, 26.01.04, 26.01.11

(510), (511) **41** Nauka fryzjerstwa, Seminaria edukacyjne w zakresie technik fryzjerskich, **44** Usługi fryzjerskie, Salony fryzjerskie, Męskie salony fryzjerskie, Usługi obcinania włosów, Usługi doradztwa w zakresie pielęgnacji włosów, Usługi w zakresie pielęgnacji twarzy, Usługi w zakresie pielęgnacji włosów, Usługi w zakresie pielęgnacji skóry głowy, Usługi obcinania i golenia brody lub wąsów.

(111) **357428** (220) 2022 04 07 (210) 541772  
(151) 2022 08 30 (441) 2022 05 09  
(732) CHAKANETSA-GÓRNA MARTYNA, Poznań (PL)  
(540) (znak słowny)

(540) HVILA BEAUTY HOME

(510), (511) **3** Olejki esencjonalne i ekstrakty aromatyczne, Preparaty do czyszczenia i odświeżania, Preparaty do pielęgnacji zwierząt, Środki toaletowe, Wosk krawiecki i szewski, Preparaty toaletowe, **5** Preparaty do dezodoryzacji i oczyszczania powietrza, Preparaty i ar-

tykuły dentystyczne oraz lecznicze środki do czyszczenia zębów, Preparaty i artykuły do tępienia szkodników, Preparaty i artykuły higieniczne, Suplementy diety i preparaty dietetyczne, Preparaty i artykuły dentystyczne, **43** Hotele dla zwierząt, Tymczasowe zakwaterowanie, Usługi informacji, doradztwa i rezerwacji w zakresie dostarczania żywności i napojów, Usługi informacji, doradztwa i rezerwacji w zakresie zakwaterowania tymczasowego, Usługi zapatrzenia w żywność i napoje, Wynajem mebli, bielizny stołowej, serwisów stołowych i sprzętu do podawania jedzenia i napojów, Pomieszczenia dla zwierząt, Pensjonaty dla zwierząt, Udostępnianie zakwaterowania tymczasowego, Usługi w zakresie zakwaterowania na pobyt czasowy, Wynajmowanie kwater, Wynajmowanie pomieszczeń na pobyt czasowy, Zakwaterowanie na pobyt czasowy, Zapewnianie czasowego wynajmu powierzchni biurowej, Zapewnianie zakwaterowania na pobyt czasowy, Zapewnianie zakwaterowania tymczasowego, Zwierzęta (Pomieszczenia dla-).

(111) **357429** (220) 2022 04 13 (210) 541954  
 (151) 2022 08 25 (441) 2022 05 09  
 (732) CONSULTRONIX SPÓŁKA AKCYJNA, Balice (PL)  
 (540) (znak słowno-graficzny)  
 (540) CONSULTRONIX  
 (540)

(591) granatowy, pomarańczowy  
 (531) 27.05.01, 29.01.12  
 (510), (511) **5** Antybakteryjne środki do mycia rąk, Przepaski do celów medycznych, Środki dezynfekcyjne do celów higienicznych, **9** Aparaty rentgenowskie nie do celów medycznych, Lampy optyczne, Optyczne nośniki danych, Pryzmaty [optyka], Przyrządy zawierające okular, Soczewki optyczne, Światłowody, Urządzenia do pomiarów precyzyjnych, Urządzenia dyfrakcyjne [mikroskopia], Urządzenia i przyrządy optyczne, Zestawy soczewek [wzierniki, okulary], **10** Aparatura diagnostyczna do celów medycznych, Aparatura i instalacje do wytwarzania promieni rentgenowskich do celów medycznych, Aparatura i instrumenty chirurgiczne, Aparaty do pomiaru ciśnienia tętniczego krwi, Cewniki, Ekran radiologiczne do celów medycznych, Elektrody do użytku medycznego, Elektrokardiografy, Fartuchy do badania pacjentów, Filtry promieni ultrafioletowych do celów medycznych, Fotele do celów medycznych lub dentystycznych, Futerały na instrumenty medyczne, Igły do celów medycznych, Igły do zszywania, Implanty chirurgiczne składające się ze sztucznych materiałów, Kamery endoskopowe do celów medycznych, Kaniule, Kompresory [chirurgia], Lampy do celów medycznych, Lampy do celów medycznych [lecznicze], Lampy rentgenowskie do celów medycznych, Lampy ultrafioletowe do celów medycznych, Lasery do celów medycznych, Maski ochronne do celów medycznych, Maski stosowane przez personel medyczny, Narzędzia do nacinania do celów chirurgicznych, Nożyczki chirurgiczne, Odzież specjalna używana w salach operacyjnych, Oftalmometry, Oftalmoskopy, Okrycia chirurgiczne, Roboty chirurgiczne, Soczewki [protezy wewnątrzgałkowe] do implantacji chirurgicznych, Sondy chirurgiczne, Sondy do celów medycznych, Sprzęt do zabiegów estetycznych twarzy wykorzystujący fale ultradźwiękowe, Stoły do badań lekarskich, Stoły operacyjne, Strzykawki do celów medycznych, Strzykawki do zastrzyków, Sztuczne gałki oczne, Termometry do celów medycznych, Tomografy do celów medycznych, Trokary, Urządzenia do monitorowania tętna, Urządzenia do obrazowania metodą rezonansu magnetycznego [MRI] do celów medycznych, Urządzenia i instrumenty medyczne, Urządzenia i przyrządy urologiczne, Urządzenia radiologiczne do celów medycznych, Urządzenia rentgenowskie do celów medycznych, Urządzenia zabezpieczające przed promieniami rentgenowskimi do celów medycznych, Zestawy do irygacji, **42** Medyczne badania naukowe.

(111) **357430** (220) 2022 04 13 (210) 541955  
 (151) 2022 08 25 (441) 2022 05 09  
 (732) CONSULTRONIX SPÓŁKA AKCYJNA, Balice (PL)  
 (540) (znak słowno-graficzny)

(540) CONSULTRONIX  
 (540)



(591) biały, pomarańczowy, czarny  
 (531) 27.05.01, 29.01.13  
 (510), (511) **5** Antybakteryjne środki do mycia rąk, Przepaski do celów medycznych, Środki dezynfekcyjne do celów higienicznych, **9** Aparaty rentgenowskie nie do celów medycznych, Lampy optyczne, Optyczne nośniki danych, Pryzmaty [optyka], Przyrządy zawierające okular, Soczewki optyczne, Światłowody, Urządzenia do pomiarów precyzyjnych, Urządzenia dyfrakcyjne [mikroskopia], Urządzenia i przyrządy optyczne, Zestawy soczewek [wzierniki, okulary], **10** Aparatura diagnostyczna do celów medycznych, Aparatura i instalacje do wytwarzania promieni rentgenowskich do celów medycznych, Aparatura i instrumenty chirurgiczne, Aparaty do pomiaru ciśnienia tętniczego krwi, Cewniki, Ekran radiologiczne do celów medycznych, Elektrody do użytku medycznego, Elektrokardiografy, Fartuchy do badania pacjentów, Filtry promieni ultrafioletowych do celów medycznych, Fotele do celów medycznych lub dentystycznych, Futerały na instrumenty medyczne, Igły do celów medycznych, Igły do zszywania, Implanty chirurgiczne składające się ze sztucznych materiałów, Kamery endoskopowe do celów medycznych, Kaniule, Kompresory [chirurgia], Lampy do celów medycznych, Lampy do celów medycznych [lecznicze], Lampy rentgenowskie do celów medycznych, Lampy ultrafioletowe do celów medycznych, Lasery do celów medycznych, Maski ochronne do celów medycznych, Maski stosowane przez personel medyczny, Narzędzia do nacinania do celów chirurgicznych, Nożyczki chirurgiczne, Odzież specjalna używana w salach operacyjnych, Oftalmometry, Oftalmoskopy, Okrycia chirurgiczne, Roboty chirurgiczne, Soczewki [protezy wewnątrzgałkowe] do implantacji chirurgicznych, Sondy chirurgiczne, Sondy do celów medycznych, Sprzęt do zabiegów estetycznych twarzy wykorzystujący fale ultradźwiękowe, Stoły do badań lekarskich, Stoły operacyjne, Strzykawki do celów medycznych, Strzykawki do zastrzyków, Sztuczne gałki oczne, Termometry do celów medycznych, Tomografy do celów medycznych, Trokary, Urządzenia do monitorowania tętna, Urządzenia do obrazowania metodą rezonansu magnetycznego [MRI] do celów medycznych, Urządzenia i instrumenty medyczne, Urządzenia i przyrządy urologiczne, Urządzenia radiologiczne do celów medycznych, Urządzenia rentgenowskie do celów medycznych, Urządzenia zabezpieczające przed promieniami rentgenowskimi do celów medycznych, Zestawy do irygacji, **42** Medyczne badania naukowe.

(111) **357431** (220) 2022 02 01 (210) 539330  
 (151) 2022 07 27 (441) 2022 04 11  
 (732) BIELAWSKA HELENA DOULA, Warszawa (PL)  
 (540) (znak słowno-graficzny)  
 (540) MOTHER SHOWER MATKA W CENTRUM  
 (540)



(591) brązowy  
 (531) 02.03.01, 02.03.16, 02.03.23, 05.05.20, 27.05.01, 26.01.19, 26.01.21, 29.01.07

(510), (511) **41** Doradztwo w zakresie planowania przyjęć, Organizacja i przeprowadzanie imprez rozrywkowych, Organizacja przyjęć, Prowadzenie imprez rozrywkowych, Usługi planowania przyjęć, Usługi prowadzących uroczystości w zakresie przyjęć i imprez specjalnych, Usługi w zakresie organizacji rozrywki, Zapewnienie obiektów i sprzętu na potrzeby rozrywki, Planowanie i przeprowadzanie imprez (rozrywka), Rezerwacja miejsc na imprezy rozrywkowe, Rezerwacja sal na imprezy rozrywkowe, **43** Zapewnianie pomieszczeń na uroczystości, Dokonywanie rezerwacji restauracji i posiłków, Usługi rezerwacji miejsc w restauracjach, **45** Przygotowywanie zindywidualizowanych pudełek z prezentami, Usługi douli.

(111) **357432** (220) 2022 01 27 (210) 539158  
 (151) 2022 08 09 (441) 2022 04 25  
 (732) TORUŃSKIE ANIOŁY SPÓŁKA Z OGRANICZONĄ  
 ODPOWIEDZIALNOŚCIĄ, Toruń (PL)  
 (540) (znak graficzny)  
 (540)  
 (540)



(591) niebieski, granatowy, żółty, szary, jasnoróżowy, biały  
 (531) 04.01.03, 02.01.22, 21.03.01, 26.01.25, 24.01.08, 29.01.15  
 (510), (511) **25** Gadżety reklamowe takie jak: szaliki, chusty, kominny, odzież, obuwie, nakrycia głowy, daszki na głowę przeciwsłoneczne, getry, kostiumy kąpielowe, kombinezony, koszule, koszulki, nauszniki, skarpety, odzież ze skóry i imitacji skóry, obuwie sportowe, **35** Usługi reklamowe, marketingowe i promocyjne, materiały reklamowe, prezentowanie produktów w mediach dla celów sprzedaży detalicznej, **41** Informacja o edukacji i rekreacji, kultura fizyczna, studia nagrań filmowych i radiowych, usługi w zakresie poprawiania kondycji, organizowanie obozów sportowych, campów, organizowanie i prowadzenie sympozjów, kongresów, konferencji, zjazdów, organizowanie zawodów sportowych, wypożyczanie sprzętu sportowego, organizowanie wystaw z dziedziny kultury, sportu i rekreacji.

(111) **357433** (220) 2022 03 02 (210) 540526  
 (151) 2022 08 31 (441) 2022 05 16  
 (732) PRZEDSIĘBIORSTWO HANDLOWE PROFAST,  
 MAJEK, STACHECKI, WOŚ SPÓŁKA JAWNA, Komorniki (PL)  
 (540) (znak słowno-graficzny)  
 (540) TECH-ON PROFESSIONAL 99  
 (540)

**TECH-ON**  
 PROFESSIONAL



(591) czerwony, biały, czarny  
 (531) 26.11.01, 27.07.01, 27.05.01, 29.01.13  
 (510), (511) **3** Środki do czyszczenia pojazdów, Preparaty ściernie do użytku w pielęgnacji samochodów, Środki do polerowania samochodów, Preparaty myjące do pojazdów, Detergenty

do samochodów, Wosk samochodowy, Wosk karnauba do samochodów, Wosk do karoserii samochodów ze szczeniemiem do farb, Preparaty czyszczące i konserwujące do pojazdów i ich karoserii, szyb, wnętrza, opon, felg, **35** Usługi sprzedaży następujących towarów: pojazdy silnikowe, motocykle, skutery, chemia samochodowa, akcesoria samochodowe oraz części motoryzacyjne, środki do chłodzenia silników w pojazdach, płyny niskozamarzające, płyny hamulcowe, preparaty do usuwania olejów i smarów lub paliw oraz wosku, środki do czyszczenia pojazdów, preparaty ściernie do użytku w pielęgnacji samochodów, środki do polerowania samochodów, preparaty myjące do pojazdów, detergenty do samochodów, wosk samochodowy, wosk karnauba do samochodów, wosk do karoserii samochodów ze szczeniemiem do farb, preparaty czyszczące i konserwujące do pojazdów i ich karoserii oraz szyb i wnętrza lub opon i felg, oleje przemysłowe i tłuszcze, smary, wyroby pochłaniające kurz oraz nawilżające i wiążące, odświeżacze powietrza, parowe i wysokociśnieniowe elektryczne maszyny oraz urządzenia do czyszczenia, pompy na sprężone powietrze, maszyny na powietrze sprężone, sprężarki, turbosprężarki, kompresory do pompowania kół, tłumiki wydechowe do silników, pompki ręczne, akumulatory elektryczne w tym akumulatory do pojazdów, prostowniki prądu, okulary, etui na okulary, oprawki do okularów, łańcuszki do okularów, Usługi sprzedaży następujących towarów: diody świecące (LED), baterie do oświetlenia, rękawice ochronne, słuchawki na uszy, słuchawki telefoniczne, sprzęt dla korzystania z telefonu bez użycia rąk, urządzenia do ładowania akumulatorów elektrycznych, urządzenia do ładowania baterii, rozdzielacze napięcia, odbłaski noszone na ubraniu w celu zapobiegania wypadkom drogowym, reflektory, światła do samochodów, osprzęt do lamp w postaci urządzeń antyślepieniowych do samochodów, żarówki elektryczne, żarówki oświetleniowe, bagażniki, foteliki bezpieczeństwa dla dzieci do pojazdów, kołpaki, korki do zbiorników paliwa lub gazu w pojazdach, łańcuchy przeciwpoślizgowe, pasy bezpieczeństwa do siedzeń w pojazdach, poduszki powietrzne, pokrowce na pojazdy, kierownice samochodowe, siedzenia pojazdów, progi pojazdów, tapicerka samochodowa, urządzenia przeciwodblaskowe oraz przeciwoślepieniowe do pojazdów, rolety, osłony przeciwsłoneczne, urządzenia przeciwwłamaniowe do pojazdów, wentyle do opon, wycieraczki do szyb pojazdów, zagłówki do siedzeń samochodowych, bezpieczniki samochodowe, pompy powietrzne, akcesoria samochodowe, motoryzacyjne akcesoria tuningowe, akcesoria do mocowania ładunku i bagażu do pojazdów mechanicznych, gąbki, ścierniki, dywaniki samochodowe, dywaniki do samochodów, Zarządzanie sklepami: detalicznymi, hurtowymi, internetowymi.

(111) **357434** (220) 2022 03 02 (210) 540527  
 (151) 2022 08 31 (441) 2022 05 16  
 (732) PRZEDSIĘBIORSTWO HANDLOWE PROFAST,  
 MAJEK, STACHECKI, WOŚ SPÓŁKA JAWNA, Komorniki (PL)  
 (540) (znak słowno-graficzny)  
 (540) PROFESSIONAL TECH2 99  
 (540)

PROFESSIONAL  
**TECH<sup>2</sup>**



(591) biały, niebieski, czerwony, czarny  
 (531) 26.04.01, 27.07.01, 27.05.01, 29.01.14  
 (510), (511) **3** Środki do czyszczenia pojazdów, Preparaty ściernie do użytku w pielęgnacji samochodów, Środki do polerowa-

nia samochodów, Preparaty myjące do pojazdów, Detergenty do samochodów, Wosk samochodowy, Wosk karnauba do samochodów, Wosk do karoserii samochodów ze szczeliwem do farb, Preparaty czyszczące i konserwujące do pojazdów i ich karoserii, szyb, wnętrza, opon, felg, **35** Usługi sprzedaży następujących towarów: pojazdy silnikowe, motocykle, skutery, chemia samochodowa, akcesoria samochodowe oraz części motoryzacyjne, środki do chłodzenia silników w pojazdach, płyny niskozamarzające, płyny hamulcowe, preparaty do usuwania olejów i smarów lub paliw oraz wosku, środki do czyszczenia pojazdów, preparaty ściernie do użytku w pielęgnacji samochodów, środki do polerowania samochodów, preparaty myjące do pojazdów, detergenty do samochodów, wosk samochodowy, wosk karnauba do samochodów, wosk do karoserii samochodów ze szczeliwem do farb, preparaty czyszczące i konserwujące do pojazdów i ich karoserii oraz szyb i wnętrza lub opon i felg, oleje przemysłowe i tłuszcze, smary, wyroby pochłaniające kurz oraz nawilżające i wiążące, odświeżacze powietrza, parowe i wysokociśnieniowe elektryczne maszyny oraz urządzenia do czyszczenia, pompy na sprężone powietrze, maszyny na powietrze sprężone, sprężarki, turbosprężarki, kompresory do pompowania kół, tłumiki wydechowe do silników, pompki ręczne, akumulatory elektryczne w tym akumulatory do pojazdów, prostowniki prądu, okulary, etui na okulary, oprawki do okularów, łańcuszki do okularów, Usługi sprzedaży następujących towarów: diody świecące (LED), baterie do oświetlenia, rękawice ochronne, słuchawki na uszy, słuchawki telefoniczne, sprzęt dla korzystania z telefonu bez użycia rąk, urządzenia do ładowania akumulatorów elektrycznych, urządzenia do ładowania baterii, rozdzielacze napięcia, odbłaski noszone na ubraniu w celu zapobiegania wypadkom drogowym, reflektory, światła do samochodów, osprzęt do lamp w postaci urządzeń antyosłepieniowych do samochodów, żarówki elektryczne, żarówki oświetleniowe, bagażniki, foteliki bezpieczeństwa dla dzieci do pojazdów, kołpaki, korki do zbiorników paliwa lub gazu w pojazdach, łańcuchy przeciwpoślizgowe, pasy bezpieczeństwa do siedzeń w pojazdach, poduszki powietrzne, pokrowce na pojazdy, kierownice samochodowe, siedzenia pojazdów, proggi pojazdów, tapicerka samochodowa, urządzenia przeciwodblaskowe oraz przeciwoślepieniowe do pojazdów, rolety, osłony przeciwsłoneczne, urządzenia przeciwwłamaniowe do pojazdów, wentyle do opon, wycieraczki do szyb pojazdów, zagłówki do siedzeń samochodowych, bezpieczniki samochodowe, pompy powietrzne, akcesoria samochodowe, motoryzacyjne akcesoria tuningowe, akcesoria do mocowania ładunku i bagażu do pojazdów mechanicznych, gąbki, ścierniki, dywaniki samochodowe, dywaniki do samochodów, Zarządzanie sklepami: detalicznymi, hurtowymi, internetowymi.

(111) **357435** (220) 2022 04 21 (210) 542223  
 (151) 2022 09 01 (441) 2022 05 16  
 (732) CYGAN KAMIL, Krościenko Wyżne (PL)  
 (540) (znak słowny)  
 (540) Jaskinia Handlu  
 (510), (511) **35** Pozyskiwanie danych do komputerowych baz danych, Ogłoszenia drobne.

(111) **357436** (220) 2022 02 04 (210) 539484  
 (151) 2022 08 16 (441) 2022 04 19  
 (732) DZIEDZIŃSKI MATEUSZ, DZIEDZIŃSKI MICHAŁ  
 IMPETOR SPÓŁKA CYWILNA, Lębork (PL)  
 (540) (znak słowny)  
 (540) KUROSAN  
 (510), (511) **3** Produkty kosmetyczne, kosmetyki naturalne, kosmetyki organiczne, Kosmetyki do skóry, kosmetyki do włosów, Kremy, Odżywki, płyny, lotony, mleczka, balsamy, żele, Kosmetyki dla dzieci, Zestawy kosmetyków, **5** Produkty kosmetyczne o działaniu leczniczym, Dermokosmetyki, maści o właściwościach leczniczych.

(111) **357437** (220) 2022 02 28 (210) 540377  
 (151) 2022 08 31 (441) 2022 05 16  
 (732) ZDROJEWSKI SEBASTIAN OLGIERD, Jordanów (PL)  
 (540) (znak słowno-graficzny)  
 (540) B8B 88bee

(540)



(591) brązowy, żółty, biały  
 (531) 26.01.02, 27.07.01, 27.05.01, 29.01.13  
 (510), (511) **3** Kosmetyki, preparaty do czyszczenia, ekstrakty eteryczne, esencje i olejki eteryczne, kremy, kosmetyki na bazie miodu, maseczki kosmetyczne, mieszaniny zapachowe, mydła, olejki do celów kosmetycznych i perfumeryjnych, pasty kosmetyczne, wosk do polerowania, wosk do depilacji, sole kąpielowe, tłuszcze do celów kosmetycznych, wosk do celów przemysłowych, wosk do celów kosmetycznych, kosmetyki naturalne, **5** Pyłek pszczeni do użytku nutraceutycznego, pyłek pszczeni stosowany jako suplement diety, suplementy diety zawierające pyłek kwiatowy, propolis do celów farmaceutycznych, suplementy diety zawierające propolis, zioła lecznicze, zioła do palenia do celów medycznych, plastry lecznicze, napary lecznicze olejki lecznicze, lecznicze napary ziołowe, napoje ziołowe do użytku leczniczego, lecznicze wyciągi ziołowe do celów medycznych, antyseptyki, środki bakteriobójcze, chemiczne preparaty do celów farmaceutycznych i kosmetycznych, preparaty dentystryczne, detergenty do celów medycznych, środki dezynfekcyjne, gliceryna do celów medycznych, glukoza do celów medycznych, laktoza, mazidla, nalewki do celów leczniczych, środki do leczenia oparzeń, plastry do celów medycznych, środki przeciwbólowe, plastry samoprzylepne, sole do celów medycznych, preparaty witaminowe, kosmetyki naturalne, **17** Materiały dźwiękoszczelne, elastyczna przędza nie do celów włókienniczych, filc izolacyjny, materiały filtracyjne, folie z tworzyw sztucznych nie do pakowania, giętkie przewody niemetalowe, materiały izolacyjne, rękawice izolacyjne, taśmy izolacyjne, kit, korki gumowe, żywice syntetyczne, kauczuk syntetyczny, tworzywa sztuczne nie dla włókiennictwa, tworzywa sztuczne półprzetworzone, uszczelki, materiały uszczelniające, tworzywa sztuczne formowane wtryskowo, tworzywa sztuczne w formie wyciśniętej stosowane w produkcji, materiały wypełniające, **20** Plastry miodu [ramki], ramki do plastrów miodu, ramki na plastry miodu do uli, ule, plastry woskowe do uli, ramki drewniane do uli, niemetalowe ramki do plastrów miodu, ramki do uli, sztuczne plastry z wosku do uli, **30** Miód, surowe plastry miodu, Cukier, miód, melasa, Kit pszczeni, substytuty miodu, propolis. Propolis (kit pszczeni) spożywczy, zioła przetworzone, zioła suszone, zioła konserwowane, aromaty do żywności, glukoza do celów spożywczych, napoje na bazie miodu, napary inne niż do celów leczniczych, sód do celów spożywczych, słodziki, **33** Miód pitny, esencje i ekstrakty alkoholowe, napoje alkoholowe na bazie miodu, likiery, napoje alkoholowe zawierające owoce, **35** Promocja sprzedaży, administrowanie sprzedażą, promocja sprzedaży dla osób trzecich, usługi sprzedaży detalicznej w związku z wyrobami cukierniczymi, usługi sprzedaży detalicznej w związku ze środkami spożywczymi, usługi sprzedaży hurtowej w związku z suplementami diety, usługi sprzedaży hurtowej w związku z produktami dietetycznymi, usługi sprzedaży hurtowej w związku z wyrobami cukierniczymi, usługi sprzedaży hurtowej w związku ze środkami spożywczymi, reklama, administrowanie działalnością gospodarczą, doradztwo w zakresie prowadzenia, organizacji i zarządzania działalnością gospodarczą, rozpowszechnianie materiałów reklamowych, pokazy towarów.

(111) **357438** (220) 2022 03 17 (210) 541033  
 (151) 2022 08 11 (441) 2022 04 19  
 (732) SKOTNICKA-MORYS ALEKSANDRA ATELIER SŁODKOŚCI,  
 Czarna (PL)  
 (540) (znak słowno-graficzny)  
 (540) Atelier Słodkości ARTYSTYCZNE WYPIEKI

(540)



(591) złoty

(531) 08.01.15, 27.05.01, 29.01.02

(510), (511) **29** Przetwory owocowe [dżemy], Dżemy owocowe, Dżemy, Owocowe nadzienia do ciast, Nadzienia na bazie owoców do ciast typu cobbler, Nadzienia na bazie owoców do placków i ciast, **30** Wiedeńskie wypieki, Ciasto na wypieki, Ciasto na słodkie wypieki, Preparaty aromatyczne do wypieków, Mieszanki do wypieku muffinek, Batonowy zbożowe i energetyczne, Wyroby cukiernicze, ciasta, tarty i ciasteczka, Artykuły żywnościowe zawierające czekoladę [jako podstawowy składnik], Bezy, Bułeczki z czekoladą, Bułeczki z dżemem, Bułeczki z owocami, Bułki z cynamonem, Chaiwa, Budyń ryżowy, Budynie deserowe, Babki pandoro, Babki Panettone, Batoniki nugatowe w polewie czekoladowej, Cukierki, batony i guma do żucia, Chleb, Ciasteczka solone, Ciastka serowe, Ciastka z prosa wiązane cukrem lub z ryżu prażonego (okoshi), Ciasto na biszkopty, Cienkie naleśniki (popadoms), Crème caramel [karmelowy deser], Croissant [rogaliki z ciasta francuskiego], Cukierki, Czekolada, Czekolada do wyrobów cukierniczych i chleba, Czekolada na polewy lub posypki, Czekolada nielecznicza, Czekolada z alkoholem, Czekolada z bąbelkami, Czekoladki, Czekoladowe dodatki smakowe, Czekoladowe fondue, Czekoladowe ozdoby do ciast, Czekoladowe wyroby cukiernicze nielecznicze, Czekoladowe wyroby cukiernicze zawierające praliny, Dekoracje z czekolady do wyrobów cukierniczych, Dekoracje z czekolady na choinki, Desery czekoladowe, Desery z muesli, Gofry, Gotowane wyroby cukiernicze, Gotowe desery [na bazie czekolady], Gotowe desery [wyroby cukiernicze], Jabłka w cieście, Koreczki, kanapeczki, Krakersy, Kremy czekoladowe, Lodowe słodczyce, Lodowe wyroby cukiernicze, Marcepan, Marcepan w czekoladzie, Mieszanki czekolady na gorąco, Mleczne wyroby cukiernicze, Mrożone wyroby cukiernicze na patyku, Mrożone wyroby cukiernicze zawierające lody, Musy, Musy czekoladowe, Musy deserowe, Musy (wyroby cukiernicze), Naleśniki, Nielecznicze mączne wyroby cukiernicze zawierające czekoladę, Nielecznicze mączne wyroby cukiernicze w polewie czekoladowej, Nielecznicze miętowe wyroby cukiernicze, Nielecznicze wyroby cukiernicze zawierające czekoladę, Nielecznicze wyroby cukiernicze, Nielecznicze wyroby cukiernicze w formie galaretki, Nielecznicze wyroby cukiernicze z nadzieniem z toffi, Nielecznicze wyroby cukiernicze z mąki, Nielecznicze wyroby cukiernicze w kształcie jajek, Nugat, Ornamenty choinkowe [jadalne], Orzechowe wyroby cukiernicze, Orzechy w czekoladzie, Orzechy w polewie czekoladowej, Owoce pod kruszonką, Owoce w polewie czekoladowej, Ozdoby choinkowe [jadalne], Orzeszki ziemne zatopione w karmelowym batoniku, Orzechy w polewie [wyroby cukiernicze], Pasty czekoladowe do chleba, Pasty czekoladowe [do smarowania], Pasty czekoladowe do smarowania zawierające orzechy, Pasty na bazie czekolady, Pasty z czekolady i orzechów do smarowania kanapek, Pastyki cukiernicze do pieczenia, Polewa lub posypka czekoladowa, Polewy piankowe, Posypka czekoladowa, Praliny z waflem, Preparaty do produkcji słodczy, Produkty na bazie czekolady, Przekąski składające się głównie z wyrobów cukierniczych, Ryż na mleku, Słodkie bułki, Słodkie sosy do deserów na bazie mleka i żółtek (custard), Słodkie wyroby cukiernicze (nie dla celów medycznych), Słodycze gotowane, Słodycze lodowe, Słodycze w postaci musów, Słone herbatniki, Słone krakersy, Smakowe wyroby cukiernicze na bazie cukru, Smażone ciasteczka plecione, Sos czekoladowy, Substytut marcepanu, Substytuty czekolady, Suflety deserowe, Sztuczna czekolada, Tabletki [wyroby cukiernicze], Tiramisu, Torty Pawłowej o smaku orzechów laskowych, Torty Pawłowej z orzechami laskowymi, Trufle czekoladowe, Trufle (rumowe) [wyroby cukiernicze], Trufle [wyroby cukiernicze], Wata cukrowa, Wiórki do wyrobów cukierniczych z masła orzechowego, Wyroby cukiernicze czekoladowe o smaku praliny, Wyroby cukiernicze do dekoracji świątecznych choinek, Wyroby cukiernicze mrożone, Wyroby cukiernicze na bazie orzechów arachidowych, Wyroby cukiernicze na bazie migdałów, Wyroby cukiernicze na bazie pomarańczy, Wyroby cukiernicze o niskiej zawartości węglowodanów, Wyroby cukiernicze o smaku czekoladowym, Wyroby cukiernicze o smaku miętowym (Nielecznicze-), Wyroby cukiernicze płynne, Wyro-

by cukiernicze w polewie czekoladowej, Wyroby cukiernicze z nadzieniem zawierającym wino, Wyroby cukiernicze z płynnym nadzieniem owocowym, Wyroby cukiernicze z płynnym nadzieniem alkoholowym, Wyroby cukiernicze zawierające dżem, Wyroby cukiernicze zawierające galaretkę, Wyroby czekoladowe do dekoracji ciast, Wyroby piekarnicze, Wyroby piekarnicze bezglutenowe, Zbitki owsiane zawierające suszone owoce, Ziarna kawy powlekane cukrem, Ziołowo-miodowe pastylki do ssania [wyrob cukierniczy], Żywność na bazie kakao, Żywność zawierająca kakao [jako główny składnik], Słodkie polewy i nadzienia, Syropy i melasa, Naturalne substancje słodzące, Produkty spożywcze z cukru do przyrządzania deserów, Produkty spożywcze z cukru do słodzenia deserów, Batonowy lodowy, Bloki lodu, Błyskawiczne mieszanki do lodów, Ciasta lodowe, Desery lodowe, Desery z warstwą lodów, owoców i bitej śmietany [parfait], Jadalne lody owocowe, Jadalne rzeźby lodowe, Jogurt mrożony [lody spożywcze], Jogurt mrożony (mrożone wyroby cukiernicze), Lody jadalne, Lody o smaku czekoladowym, Lody na patyku, Lody owocowe, Lody owocowe w postaci batonów, Lody spożywcze, Lody w proszku, Lody typu sandwich, Lody wielosmakowe, Lody truflowe, Lody włoskie, Lody wodne [sorbet], Mieszanki do lodów, Mrożone mleczne wyroby cukiernicze, Napoje mrożone na bazie czekolady, Napoje mrożone na bazie kawy, Napoje mrożone na bazie kakao, Napoje z lodów, Owocowe lody, Oranżada w proszku [wyroby cukiernicze], Sorbet, Tort lodowy, Wegańskie lody, Wyroby cukiernicze lukrowane (nie dla celów medycznych), Wyroby cukiernicze z mrożonego jogurtu, Wyroby lodowe, Substytuty lodów, Aromaty kawowe, Czekolada bezmleczna, Czekolada mleczna, Czekolada pitna, Czekolada w proszku, Czekoladowa kawa, Ekstrakty czekoladowe do przygotowywania napojów, Czekoladowe napoje spożywcze nie na bazie produktów mlecznych lub warzyw, Ekstrakty z kawy, Esencja kawowa, Gorąca czekolada, Gotowa kawa i napoje na bazie kawy, Gotowe napoje kawowe, Gotowe kakao i napoje na bazie kakao, Herbata, Herbata owocowa, Kakao, Kakao do sporządzania napojów, Kakaowe napoje, Kawa, Kawa [palona, w proszku, granulowana lub w napojach], Kawa w postaci całych ziaren, Mrożona kawa, Mrożone napoje [frappe], Nadzienia na bazie kawy, Napoje czekoladowe, Napoje czekoladowe z mlekiem, Napoje kawowe, Napoje kakaowe z mlekiem, Napoje kawowe z mlekiem, Napoje na bazie czekolady, z mlekiem, Napoje na bazie kakao, Napoje na bazie kawy, Napoje na bazie kawy zawierające mleko, Napoje na bazie kawy zawierające lody (affogato), Napoje o smaku czekoladowym, Napoje składające się głównie z kawy, Napoje składające się głównie z kakao, Napoje składające się głównie z czekolady, Palone ziarna kawy, Preparaty na bazie kakao, Preparaty roślinne zastępujące kawę, Syropy czekoladowe do przygotowywania napojów na bazie czekolady, Wyroby z kakao, Ziarna kawy, Batoniki zbożowe będące zamiennikami posiłków, Batoniki na bazie czekolady będące zamiennikami posiłków, Brioszki (drożdżowe bułeczki), Bułki z nadzieniem, Ciasta [słodkie lub słone], Ciastka owsiane, Ciastka ryżowe [senbei], Przekąski wytwarzane z muesli, Przekąski wytwarzane z produktów zbożowych, Przekąski z produktów zbożowych, Drożdże i czczyny, Ciasto do pieczenia, gotowania i smażenia oraz mieszanki do jego przygotowywania, Ciasto do pieczenia ciastek, Ekstrakt siodu do celów spożywczych, Enzymy do ciast, Preparaty aromatyczne do ciast, Cukierki wykonane ręcznie, Karmelki [cukierki], Miodowe cukierki (nie do celów medycznych), Pomadki [cukierki], Słodycze [cukierki], Aromaty do ciast, Aromaty do ciast, inne niż olejki eteryczne, Brownie [ciastka czekoladowe], Babeczki (ciasto) płaskie, Ciasta, Ciasta drożdżowe z nadzieniem z owoców, Ciasta z bakaliami, Ciasta z kremem, Ciasteczka maślane, Ciasteczka migdałowe, Ciasteczka z pianką w czekoladzie zawierające toffi, Ciasteczka, Ciastka, Ciastka herbaciane, Ciastka owsiane spożywcze, Ciasto biszkoptowe, Ciasto migdałowe, Ciasto kruche, Ciasto francuskie, Ciasto na wafle, Ciasto śliwkowe, Ciasto z przyprawionymi owocami, Dekoracje cukiernicze do ciast, Dekoracje do ciast wykonane z cukru kandyzowanego, Duńskie ciastka maślane, Kruche ciastka maślane częściowo oblane polewą o smaku czekoladowym, Kruche ciastka maślane częściowo oblane czekoladą, Kruche ciastka (herbatniki), Kruche ciastka maślane z polewą czekoladową, Kruche ciastka maślane w polewie o smaku czekoladowym, Kruche ciasto, Lukier do ciast, Makaroniki (ciastka), Placki [ciasta] z nadzieniem owocowym, Wyroby ciastkarskie nadziewane owocami, Wyroby ciastkarskie z makiem, Wyroby ciastkarskie z owocami, **35** Sprzedaż żywności i napojów w sklepach i przez Internet, sprzedaż żywności i napojów w barach, restauracjach i kawiarniach, **43** Dekorowanie ciast, Obsługa gastronomiczna z własnym zapleczem, produktami i transportem, Obsługa gastronomiczna z własnym zapleczem, produktami i transportem (catering), Usługi barów i restauracji, Usługi kawiarni, Kawiarnie.



(111) **357439** (220) 2022 04 08 (210) 541774  
 (151) 2022 09 12 (441) 2022 05 16  
 (732) POLSKA SIĘĆ HANDLOWA NASZ SKLEP SPÓŁKA AKCYJNA,  
 Warszawa (PL)  
 (540) (znak słowno-graficzny)  
 (540) DOLINA WIARU OŚRODEK WYPOCZYNKOWY  
 (540)



(531) 27.05.05, 27.05.17, 26.04.02, 26.11.13, 26.01.05, 05.01.09, 07.01.08  
 (510), (511) **41** Zapewnianie infrastruktury rekreacyjnej i wycieczkowej, Usługi edukacyjne świadczone przez turystyczne placówki wycieczkowe, Organizowanie i prowadzenie seminariów i warsztatów [szkolenia], Usługi edukacyjne, rozrywkowe i sportowe, **43** Ośrodki wycieczkowe, Hotele, hostele i pensjonaty, zakwaterowanie wakacyjne i turystyczne, Restauracje dla turystów, Obsługa gastronomiczna z własnym zapleczem, produktami i transportem.

(111) **357440** (220) 2022 03 10 (210) 540811  
 (151) 2022 08 30 (441) 2022 05 09  
 (732) ZAKŁADY MIĘSNE NOWAK SPÓŁKA JAWNA, Gdańsk (PL)  
 (540) (znak słowno-graficzny)  
 (540) WĘDLINY TRADYCYJNE KASZUBSKA WĘDZARNIA  
 (540)



(531) 27.05.01, 06.07.08, 25.01.01  
 (510), (511) **29** Mięso i wędliny, Przetwory mięsne, Przetwory z krwi, Pasztety, Konserwy mięsne, Podroby, Wyroby garmazeryjne zawarte w tej klasie, Liofilizowane mięso.

(111) **357441** (220) 2022 04 27 (210) 542463  
 (151) 2022 09 12 (441) 2022 05 23  
 (732) IQ2 GÓRSKI, FIEDOROWICZ SPÓŁKA JAWNA, Łódź (PL)  
 (540) (znak słowno-graficzny)  
 (540) E expert4you SHARING SKILLS  
 (540)



(591) czerwony, niebieski  
 (531) 26.11.03, 26.11.13, 26.13.25, 27.05.01, 27.05.05, 27.05.10, 27.05.17, 27.07.21, 29.01.12  
 (510), (511) **9** Oprogramowanie szkoleniowe, Platformy oprogramowania komputerowego, **41** Kursy szkoleniowe, Zapewnianie szkoleń online, Usługi nauki na odległość świadczone online, Organizacja szkoleń, Prowadzenie seminariów szkoleniowych, Warsztaty w celach edukacyjnych, Warsztaty w celach szkoleniowych, Szkolenia z zakresu finansów i ekonomii, Szkolenia dla menedżerów, Szkolenia w zakresie umiejętności biznesowych, Szkolenia z zakresu obsługi programów komputerowych, Szkolenia z zakresu informatyki i technologii informatycznej, Szkolenia w zakresie podatków i rachunkowości, Szkolenia z zakresu kadr i płac.

(111) **357442** (220) 2022 05 10 (210) 542864  
 (151) 2022 09 13 (441) 2022 05 30  
 (732) TENEX SPÓŁKA Z OGRANICZONĄ ODPOWIEDZIALNOŚCIĄ,  
 Puchala (PL)  
 (540) (znak słowno-graficzny)  
 (540) skinabout\*  
 (540)

skinabout\*

(531) 01.01.02, 27.05.01  
 (510), (511) **5** Suplementy diety i preparaty dietetyczne.

(111) **357443** (220) 2022 02 01 (210) 539308  
 (151) 2022 08 30 (441) 2022 05 16  
 (732) BORUTA BARTŁOMIEJ, Cieszyn (PL)  
 (540) (znak słowny)  
 (540) BORUTA

(510), (511) **30** Ketchup, ostre sosy, Kawa, herbata, kakao, kawa nienaturalna, Ryż, Tapioka i sago, Mąka i produkty zbożowe, Chleb, Wyroby cukiernicze i słodyczne, Lody, Cukier, miód, melasa (syropy), Proszek do pieczenia, Sól, Musztarda, Ocet, sosy (przyprawy), Przyprawy, Lód, Dania gotowe i przekąski na bazie ziaren, zbóż, mąki i sezamu, Krakersy, Kluski, knedle, naleśniki, Potrawy na bazie makaronu, ryżu i zbóż, Ciasta i ciastka, Kanapki, Pizza, Mieszanki przypraw, Marynaty, Sosy, Pikantne sosy, Pasty, Ketchupy, Dodatki smakowe, Wypieki, Wyroby cukiernicze, Czekolada, Desery, Cukry, naturalne słodziki, Polewy cukiernicze i nadzienia, Produkty pszczele, Lody spożywcze, mrożone jogurty i sorbety, Kawa, herbata, kakao i namiastki tych towarów, Skrobia i wyroby ze skrobi, Preparaty do pieczenia, Ciasto do pieczenia, gotowania i smażenia oraz mieszanki do jego przygotowywania, Suche i świeże makarony, kluski i pierogi, Zagęszczacze naturalne do gotowania żywności, Aromaty do ciast, Aromaty do żywności, Koncentraty warzywne stosowane jako przyprawy, Produkty na bazie czekolady, Polewy do lodów, Ziola suszone, Aromaty kawowe, Czekolada pitna, Czekoladki, Wyroby z kakao, Syrop czekoladowy, Chipsy [produkty zbożowe], Chrupki zbożowe, Hot dogi (gotowe), Gotowe produkty spożywcze w postaci sosów, Lasagne, Placki, Przekąski składające się z produktów zbożowych, Sushi, Tortille, Spody do pizzy, Wyroby czekoladowe, Słodyczne, Wyroby ciastkarskie, Pieczywo, Cukry, naturalne słodziki, polewy cukiernicze i nadzienia, produkty pszczele, Sól, przyprawy i dodatki smakowe, Lód, lody spożywcze, mrożone jogurty i sorbety, Ziarna przetworzone, skrobia i wyroby z tych towarów, preparaty do pieczenia i drożdże, Pikantne sosy, czatnej i pasty, Chemiczne przyprawy kuchenne, Chrzan [sos przyprawowy], Curry [przyprawa], Czerwona papryka w proszku [gochutgaru], Czosnek mielony [przyprawa], Destylaty dymowe z drewna, służące do nadawania żywności smaku, Dodatki smakowe do zup, Dodatki smakowe i przyprawy, Dodatki smakowe w postaci zagęszczonych sosów, Dodatki smakowe z mięsa, Dodatki smakowe z ryb, Dodatki smakowe z warzyw [inne niż olejki eteryczne], Ekstrakty przypraw, Ekstrakty stosowane jako dodatki smakowe [inne niż olejki eteryczne], Esencje do artykułów żywnościowych, inne niż esencje eteryczne i olejki eteryczne, Harissa [przyprawa], Imbir [przyprawa], Japoński chrzan bardzo pikantny w proszku (wasabi w proszku), Kolorowa suszona, Kurkuma, Mieszanka przypraw do sosu mięsnego [sloppy joe], Marynaty zawierające zioła, Marynaty zawierające przyprawy, Mieszanki przypraw do curry, Mieszanki przypraw do gulaszu, Mieszanki przypraw do nacierania, Mieszanki przypraw suszonych do gulaszu, Musztarda w proszku spożywcza, Nasiona kminku do użytku jako przyprawa, Ocet, Octy, Olej chili do użytku jako przyprawa, Ostra sproszkowana papryka [przyprawa], Panierek przyprawami do mięs, ryb, drobiu, Papryka chilli sproszkowana, Papryka [przyprawy], Pasta imbirowa [przyprawa], Pieprz, Pieprzowy ocet, Preparaty przyprawowe, Preparaty musztardowe do żywności, Przetworzone nasiona do użytku jako przyprawa, Przygotowany chrzan [przyprawa], Przyprawa do taco, Przyprawa na bazie suszonych fig, Przyprawy do pieczenia, Przyprawy do pizzy, Przyprawy do żywności, Przyprawy korzenne, Przyprawy spożywcze, Przyprawy suche, Przyprawy w proszku, Przyprawy smakowe (sosy, marynaty), Słone sosy, Słone aromaty spożywcze do żywności [inne niż olejki eteryczne], Sos [jadalny], Sos żurawinowy [przyprawa], Sosy [przyprawy], Sosy rybne, Ziola do celów spożywczych, Ziola konserwowane, Ziele angielskie, Ziołowe aromaty do przyrządzania napojów, Ziola konserwowane [przyprawy], Ziola przetworzone.

(111) **357444** (220) 2022 02 01 (210) 539318  
 (151) 2022 08 30 (441) 2022 05 16  
 (732) BORUTA BARTŁOMIEJ, Cieszyn (PL)  
 (540) (znak słowny)  
 (540) PRZEDPIEKLE BORUTY  
 (510), (511) **35** Sprzedaż detaliczna, sprzedaż hurtowa oraz sprzedaż za pośrednictwem Internetu (sprzedaż on-line), sprzedaż wysyłkowa, sprzedaż katalogowa, sprzedaż na podstawie zamówień telefonicznych następujących towarów: odzież, obuwie, nakrycia głowy, środki perfumeryjne, kosmetyki, urządzenia kosmetyczne, urządzenia do pielęgnacji ciała i urody, okulary, okulary przeciwsłoneczne, oprawki do okularów, akcesoria do okularów i łańcuszki do okularów, sznurki, etui na okulary, breloki do kluczy, wyroby jubilerskie, biżuteria, zegarki, zegary, przyrządy chronometryczne, torby, torebki, aktówki, etui, portfele, portmonetki, etui na wizytówki, paski, walizy i torby, podróże, parasole, artykuły dekoracyjne do wnętrza, figurki rzeźby: drewniane, szklane, kamienna, plastikowe oraz ceramiczne, przybory kuchenne i gospodarstwa domowego, naczynia, kubki, oświetlenie, artykuły dekoracyjne, wyroby szklane, porcelanowe i ceramiczne, tekstylia i wyroby włókiennicze, ręczniki, świeczki, publikacje elektroniczne, publikacje multimedialne, audiobooki, gry komputerowe, książki, albumy, materiały piśmienne, artykuły piśmienne, gry, zabawki, artykuły sportowe, pamięci zewnętrzne USB, pendrive, sprzęt radiowy i telewizyjny, sprzęt audiowizualny, sprzęt komputerowy i akcesoria, telefony i sprzęt telekomunikacyjny, akcesoria telefoniczne, artykuły spożywcze, przyprawy, sosy, keczupy, napoje, napoje alkoholowe, produkty rolne, kwiaty, czekolady, kawa, kakao, napoje, tytoń, wyroby tytoniowe, przybory dla palaczy, etui, futerały i torby na: komputery, laptopy, notebooki, sprzęt fotograficzny i kamery filmowe, telefony, smartfony, tablety i sprzęt telekomunikacyjny i audiowizualny, pojazdy, rowery, Usługi systematyzacji, sortowania i kompilacji danych w komputerowych bazach danych, Komputerowe zarządzanie plikami, Wyszukiwanie informacji w bazach i plikach komputerowych, Usługi reklamowe, marketingowe i promocyjne, Usługi aukcyjne, Administrowanie i organizacja usług sprzedaży wysyłkowej, Pomoc w prowadzeniu działalności gospodarczej, zarządzanie i administrowanie działalnością gospodarczą, Usługi reklamowe, promocyjne i marketingowe, Administrowanie sprzedażą, Agencje eksportowe i importowe, Elektroniczne przetwarzanie zamówień, Handlowe informacje i porady udzielane konsumentom w wyborze towarów i usług, Organizacja i przeprowadzanie pchlich targów, Produkcja programów typu telezakupy, Usługi zarządzania sprzedażą, Zapewnianie platformy internetowej dla nabywców i sprzedawców towarów i usług, Doradztwo, konsultacje i pomoc w zakresie reklamy, marketingu i promocji, Dystrybucja materiałów reklamowych, marketingowych i promocyjnych, Oferowanie i wynajem przestrzeni reklamowej, czasu reklamowego i mediów na reklamy, Udostępnianie powierzchni reklamowej, czasu reklamowego i mediów, Usługi public relations, Usługi w zakresie targów i wystaw handlowych, Usługi w zakresie wystaw i prezentacji produktów, Doradztwo i konsultacje w zakresie działalności gospodarczej, Zarządzanie zasobami ludzkimi i usługi rekrutacji personelu, Biznesowe usługi doradcze i konsultacyjne, Impresariat w działalności artystycznej, **41** Muzea, Prezentowanie wystaw muzealnych, Działalność wystawiennicza, Prowadzenie muzeów, Udostępnianie obiektów i sprzętu muzealnego, Udostępnianie obiektów i sprzętu muzealnego na wystawy, Udostępnianie obiektów i sprzętu na potrzeby tematycznych parków rozrywki, Usługi kustoszów muzeów, Usługi muzeów [wystawy], Wystawy muzealne, Zapewnianie sprzętu, obiektów i usług muzealnych, Usługi świadczone przez muzea, Parki i miasteczka rozrywki i tematyczne, Usługi w zakresie nauczania, kształcenia i rozrywki oraz w zakresie działalności sportowej i kulturalnej, Usługi w zakresie informacji o edukacji, rekreacji oraz o imprezach kulturalnych i rozrywkowych, Usługi rezerwacji biletów na atrakcje i wydarzenia edukacyjne, rozrywkowe i sportowe, Organizowanie konferencji, wystaw i konkursów, Produkcja nagrań audio i video oraz produkcja multimedialna i usługi fotograficzne, Usługi edukacyjne i instruktorskie, Usługi w zakresie przedstawień na żywo, Usługi placów zabaw, Organizacja i prowadzenie nauczania, obozów edukacyjnych, wakacyjnych i sportowych, kongresów, konferencji, sympozjów, zjazdów, seminariów, konkursów edukacyjnych lub rozrywkowych, loterii, wystaw o charakterze kulturalnym i edukacyjnym, zawodów sportowych, festiwali, imprez plenerowych, imprez kulturalnych, artystycznych i rozrywkowych, Prowadzenie bibliotek, muzeów, parków rozrywki, kin, teatrów, Wynajmowanie stadionów, sal sportowych, kinowych i widowisko-

wych, Usługi wydawnicze, publikowanie tekstów, działalność poligraficzna i wydawnicza, reprodukcja zapisanych nośników informacji, publikacja elektroniczna on-line książek, periodyków, czasopism, nagrań audio i audio-video, produkcja filmów, Tłumaczenia, Usługi edukacyjne, rozrywkowe i sportowe, Edukacja, rozrywka i sport, Publikowanie, sprawozdawczość i pisanie tekstów, Muzea [usługi-] [wystawy], Parki i miasteczka rozrywki i tematyczne, zoo i muzea, Udostępnianie obiektów i sprzętu muzealnego do prezentacji, Udostępnianie obiektów muzealnych (pokazy, wystawy), Usługi sportowe i w zakresie fitnessu, Usługi wynajmu związane ze sprzętem i obiektami dla edukacji, rozrywki, sportu i kultury, Administrowanie [organizacja] teleturniejami, Administrowanie [organizacja] usługami rozrywkowymi, Administrowanie [organizacja] działalnością kulturalną, Biblioteki, Biura rezerwacji w zakresie rozrywki, Centra rozrywki, Dyskoteki, Dostarczanie filmów, nie do pobrania, przy pomocy usług typu transmisja wideo na żądanie, Escape room [rozrywka], Dystrybucja filmów, Goszcznie lig fantasy sports, Gry losowe, Impresariat artystyczny, Imprezy kulturalne, Imprezy taneczne, Organizacja gier, Organizowanie gier i konkursów, Organizowanie i obsługa konferencji, Organizowanie konkursów artystycznych, Organizowanie konkursów edukacyjnych, Usługi organizowania quizów, Usługi kulturalne, edukacyjne lub rozrywkowe świadczone przez galerie sztuki, informacja o ww usługach.

(111) **357445** (220) 2022 03 09 (210) 540774  
 (151) 2022 08 22 (441) 2022 05 02  
 (732) PGS SPÓŁKA Z OGRANICZONĄ ODPOWIEDZIALNOŚCIĄ,  
 Warszawa (PL)  
 (540) (znak słowno-graficzny)  
 (540) Sylia  
 (540)



(591) granatowy, niebieski, biały  
 (531) 01.15.15, 27.05.01, 29.01.13  
 (510), (511) **32** Woda gazowana, woda niegazowana, woda mineralna, woda źródłana, smakowa woda mineralna, woda wzbogacona witaminami.

(111) **357446** (220) 2022 03 09 (210) 540779  
 (151) 2022 08 23 (441) 2022 05 02  
 (732) PGS SPÓŁKA Z OGRANICZONĄ ODPOWIEDZIALNOŚCIĄ,  
 Warszawa (PL)  
 (540) (znak słowny)  
 (540) SYLIA  
 (510), (511) **32** Woda gazowana, woda niegazowana, woda mineralna, woda źródłana, smakowa woda mineralna, woda wzbogacona witaminami.

(111) **357447** (220) 2022 03 17 (210) 541087  
 (151) 2022 08 30 (441) 2022 05 16  
 (732) INFINITY ZIELENIEC SKI&SPA SPÓŁKA Z OGRANICZONĄ  
 ODPOWIEDZIALNOŚCIĄ SPÓŁKA KOMANDYTOWA, Wrocław (PL)  
 (540) (znak słowny)  
 (540) INFINITY RESORT ZIELENIEC  
 (510), (511) **5** Produkty farmaceutyczne, preparaty chemiczne i biologiczne do celów farmaceutycznych, sole do celów medycznych, preparaty do kąpieli leczniczych, substancje dietetyczne do celów leczniczych, **10** Aparatura i instrumenty medyczne oraz rehabilitacyjne, aparatura diagnostyczna do celów medycznych, przyrządy do fizykoterapii, baseny do celów leczniczych oraz przyrządy do hydroterapii, lampy dla celów leczniczych oraz urządzenia do światłolecznictwa, ciepolecznictwa i elektroterapii, urządzenia i przyrządy do gimnastyki leczniczej, meble specjalne do celów medycznych i rehabilitacyjnych, łóżka, materace i poduszki do celów leczniczych i rehabilitacyjnych, aparaty do masażu, rękawice do masażu, przyrządy do masażu kosmetycznego, **11** Instalacje i urządzenia do kąpieli, kabiny natryskowe, panele prysznicowe, minibaseny, wanny z wiro-

wym ruchem wody, wanny spa, aparatura jonizacyjna do uzdatniania powietrza, grotty solne, solaria i kabiny opalające, kapsuły spa, sauny oraz instalacje do sauny, kriokomory, **35** Doradztwo dotyczące organizowania i prowadzenia działalności gospodarczej, doradztwo specjalistyczne w sprawach działalności gospodarczej obiektów wypoczynkowych i rekreacyjnych, pozyskiwanie i rozpowszechnianie informacji o działalności gospodarczej, badania i ekspertyzy w dziedzinie działalności gospodarczej, administrowanie hoteli, pozyskiwanie danych oraz ich systematyzacja w komputerowych bazach danych, reklama, publikowanie tekstów oraz rozpowszechnianie ogłoszeń reklamowych, wynajmowanie powierzchni na cele reklamowe, reklama za pośrednictwem sieci komputerowej, wynajem czasu reklamowego we wszystkich środkach przekazu, usługi promocji sprzedaży świadczone dla osób trzecich, **41** Rozrywka, działalność sportowa i kulturalna, usługi edukacyjne w zakresie propagowania higieny oraz zdrowego stylu życia i kultury fizycznej, informacja o wypoczynku i rekreacji, organizowanie i prowadzenie konferencji, kongresów, seminariów i zjazdów, organizowanie konkursów edukacyjnych i rozrywkowych oraz zawodów sportowych, wypożyczanie sprzętu sportowego, **43** Usługi hotelowe, Rezerwacje hotelowe, Hotelowe usługi cateringowe, Rezerwacja zakwaterowania hotelowego, Usługi restauracji hotelowych, Usługi hoteli i moteli, Usługi restauracyjne świadczone przez hotele, Hotele, hostele i pensjonaty, zakwaterowanie wakacyjne i turystyczne, Pensjonaty, domy gościnne, Usługi restauracyjne, Restauracje z grill'em, Usługi restauracji hotelowych, Restauracje dla turystów, Rezerwacje kwatery na pobyt czasowy, Organizowanie obozów wakacyjnych w zakresie zakwaterowania, Wynajmowanie pomieszczeń na pobyt czasowy, wynajmowanie sal na posiedzenia takie jak mityngi i narady, **44** Usługi medyczne, usługi higieniczne i kosmetyczne dla ludzi, prowadzenie placówek rehabilitacyjnych oraz domów dla rekonwalescentów, usługi fizyoterapeutyczne, usługi hydroterapeutyczne, elektroterapeutyczne i aromaterapeutyczne, wykonywanie masażu, ciepłolecznictwo i światłolecznictwo, prowadzenie łaźni publicznych, salonów fryzjerskich oraz kosmetycznych salonów piękności, Usługi sanatoriów, usługi saun, usługi solariów.

(111) **357448** (220) 2022 04 20 (210) 542154  
 (151) 2022 09 20 (441) 2022 05 30  
 (732) ZWOLIŃSKI PATRYK, Rogoźno (PL)  
 (540) (znak słowny)  
 (540) CHOLETTE  
 (510), (511) **25** Części odzieży, obuwia i nakryć głowy, Nakrycia głowy, Obuwie, Odzież.

(111) **357449** (220) 2022 05 13 (210) 542991  
 (151) 2022 09 20 (441) 2022 06 06  
 (732) WŁODARSKI PAWEŁ, Łódź (PL)  
 (540) (znak słowno-graficzny)  
 (540) Agnes Violin  
 (540)



(591) biały, szary, srebrny, czarny  
 (531) 17.02.01, 17.02.04, 27.05.01, 27.05.05, 27.05.08, 29.01.14  
 (510), (511) **35** Dystrybucja materiałów promocyjnych, Dystrybucja materiałów reklamowych, marketingowych i promocyjnych, Usługi sprzedaży hurtowej w związku z częściami odzieży, obuwiem i nakryciami głowy, Usługi sprzedaży detalicznej w związku z częściami odzieży, obuwiem i nakryciami głowy, **41** Koncerty muzyczne na żywo, Zapewnianie muzyki na żywo, Nagrywanie muzyki, Pisanie piosenek, Udostępnianie muzyki cyfrowej z Internetu, Usługi w zakresie komponowania muzyki, Dostarczanie rozrywki w postaci nagranej muzyki, Udostępnianie muzyki cyfrowej [nie do pobrania] w Internecie, Udostępnianie muzyki cyfrowej [nie do ściągnięcia]

z Internetu, Muzyczne usługi wydawnicze i usługi w zakresie nagrywania muzyki, Rozrywka interaktywna online, Usługi rozrywkowe udostępniane dzięki strumieniom online, Usługi rozrywkowe w zakresie dzielenia się nagraniami audio i wideo, Usługi rozrywkowe, Usługi rozrywkowe dostarczane przez Internet, Usługi rozrywkowe dostarczające rozrywkę w postaci występów na żywo, Usługi rozrywkowe na żywo, Pokazy tańca na żywo, Widowiska muzyczne, Widowiska muzyczne na żywo, Muzyczne usługi wydawnicze, Organizacja rozrywek muzycznych, Produkcja przedstawień muzycznych, Udostępnianie treści audio online nie do pobrania, Produkcja nagrań audio i video oraz usługi fotograficzne, Usługi publikowania cyfrowych materiałów wideo, audio i rozrywki multimedialnej, Usługi wydawnicze w zakresie utworów muzycznych, Produkcja muzycznych filmów wideo, Usługi rozrywkowe w formie wideo, Rozrywka dostarczana przez systemy wideotekstowe, Produkcja nagrań dźwiękowych i/lub wideo, Świadczenie usług rozrywkowych za pośrednictwem filmów wideo, Udostępnianie rozrywki wideo za pomocą strony internetowej.

(111) **357450** (220) 2022 04 11 (210) 541845  
 (151) 2022 08 22 (441) 2022 05 02  
 (732) BUCZYŃSKA MARTA, Gdańsk (PL)  
 (540) (znak słowny)  
 (540) Vierna  
 (510), (511) **35** Usługi sprzedaży hurtowej w związku z odzieżą, Usługi sprzedaży detalicznej w związku z odzieżą, Usługi sprzedaży detalicznej związane ze sprzedażą odzieży i dodatków odzieżowych, Usługi sprzedaży detalicznej w zakresie nagranych płyt z muzyką, Usługi sprzedaży hurtowej w zakresie nagranych płyt z muzyką, Usługi sprzedaży detalicznej w zakresie nagrań wideo z muzyką, Usługi sprzedaży hurtowej w zakresie nagrań wideo z muzyką, **41** Organizowanie koncertów, Organizowanie wydarzeń muzycznych.

(111) **357451** (220) 2022 04 11 (210) 541846  
 (151) 2022 08 30 (441) 2022 05 09  
 (732) TONDERA DAWID, Kraków (PL)  
 (540) (znak słowno-graficzny)  
 (540) IPPON JUDO  
 (540)

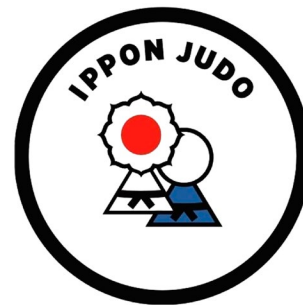

(591) czarny, niebieski, czerwony, biały  
 (531) 27.05.01, 29.01.14, 04.05.05, 05.05.20, 05.05.21, 26.01.01, 26.01.16  
 (510), (511) **41** Nauka judo.

(111) **357452** (220) 2022 04 13 (210) 541956  
 (151) 2022 08 30 (441) 2022 05 09  
 (732) CONSULTRONIX SPÓŁKA AKCYJNA, Balice (PL)  
 (540) (znak słowno-graficzny)  
 (540) CONSULTRONIX  
 (540)



(531) 27.05.01  
 (510), (511) **5** Antybakteryjne środki do mycia rąk, Przepaski do celów medycznych, Środki dezynfekcyjne do celów higienicznych, **9**

Aparaty rentgenowskie nie do celów medycznych, Lampy optyczne, Optyczne nośniki danych, Pryzmaty [optyka], Przyrządy zawierające okular, Soczewki optyczne, Światłowodowy, Urządzenia do pomiarów precyzyjnych, Urządzenia dyfrakcyjne [mikroskopia], Urządzenia i przyrządy optyczne, Zestawy soczewek [wzorniki, okulary], **10** Aparatura diagnostyczna do celów medycznych, Aparatura i instalacje do wytwarzania promieni rentgenowskich do celów medycznych, Aparatura i instrumenty chirurgiczne, Aparaty do pomiaru ciśnienia tętniczego krwi, Cewniki, Ekran radiologiczne do celów medycznych, Elektrody do użytku medycznego, Elektrokardiografy, Fartuchy do badania pacjentów, Filtry promieni ultrafioletowych do celów medycznych, Fotele do celów medycznych lub dentystycznych, Futerały na instrumenty medyczne, Igły do celów medycznych, Igły do zszywania, Implanty chirurgiczne składające się ze sztucznych materiałów, Kamery endoskopowe do celów medycznych, Kaniule, Kompresory [chirurgia], Lampy do celów medycznych, Lampy do celów medycznych [lecniczne], Lampy rentgenowskie do celów medycznych, Lampy ultrafioletowe do celów medycznych, Lasery do celów medycznych, Maski ochronne do celów medycznych, Maski stosowane przez personel medyczny, Narzędzia do nacinania do celów chirurgicznych, Nożyczki chirurgiczne, Odzież specjalna używana w salach operacyjnych, Oftalmometry, Oftalmoskopy, Okrycia chirurgiczne, Roboty chirurgiczne, Soczewki [protezy wewnątrzgałkowe] do implantacji chirurgicznych, Sondy chirurgiczne, Sondy do celów medycznych, Sprzęt do zabiegów estetycznych twarzy wykorzystujący fale ultradźwiękowe, Stoły do badań lekarskich, Stoły operacyjne, Strzykawki do celów medycznych, Strzykawki do zastrzyków, Sztuczne gałki oczne, Termometry do celów medycznych, Tomografy do celów medycznych, Trokary, Urządzenia do monitorowania tętna, Urządzenia do obrazowania metodą rezonansu magnetycznego [MRI] do celów medycznych, Urządzenia i instrumenty medyczne, Urządzenia i przyrządy urologiczne, Urządzenia radiologiczne do celów medycznych, Urządzenia rentgenowskie do celów medycznych, Urządzenia zabezpieczające przed promieniami rentgenowskimi do celów medycznych, Zestawy do irygacji, **42** Medyczne badania naukowe.

(111) **357453** (220) 2022 04 13 (210) 541957  
 (151) 2022 08 30 (441) 2022 05 09  
 (732) CONSULTRONIX SPÓŁKA AKCYJNA, Balice (PL)  
 (540) (znak słowno-graficzny)  
 (540) CONSULTRONIX  
 (540)

# CONSULTRONIX

(531) 27.05.01  
 (510), (511) **5** Antybakteryjne środki do mycia rąk, Przepaski do celów medycznych, Środki dezynfekcyjne do celów higienicznych, **9** Aparaty rentgenowskie nie do celów medycznych, Lampy optyczne, Optyczne nośniki danych, Pryzmaty [optyka], Przyrządy zawierające okular, Soczewki optyczne, Światłowodowy, Urządzenia do pomiarów precyzyjnych, Urządzenia dyfrakcyjne [mikroskopia], Urządzenia i przyrządy optyczne, Zestawy soczewek [wzorniki, okulary], **10** Aparatura diagnostyczna do celów medycznych, Aparatura i instalacje do wytwarzania promieni rentgenowskich do celów medycznych, Aparatura i instrumenty chirurgiczne, Aparaty do pomiaru ciśnienia tętniczego krwi, Cewniki, Ekran radiologiczne do celów medycznych, Elektrody do użytku medycznego, Elektrokardiografy, Fartuchy do badania pacjentów, Filtry promieni ultrafioletowych do celów medycznych, Fotele do celów medycznych lub dentystycznych, Futerały na instrumenty medyczne, Igły do celów medycznych, Igły do zszywania, Implanty chirurgiczne składające się ze sztucznych materiałów, Kamery endoskopowe do celów medycznych, Kaniule, Kompresory [chirurgia], Lampy do celów medycznych, Lampy do celów medycznych [lecniczne], Lampy rentgenowskie do celów medycznych, Lampy ultrafioletowe do celów medycznych, Lasery do celów medycznych, Maski ochronne do celów medycznych, Maski stosowane przez personel medyczny, Narzędzia do nacinania do celów chirurgicznych, Nożyczki chirurgiczne, Odzież specjalna używana w salach operacyj-

nych, Oftalmometry, Oftalmoskopy, Okrycia chirurgiczne, Roboty chirurgiczne, Soczewki [protezy wewnątrzgałkowe] do implantacji chirurgicznych, Sondy chirurgiczne, Sondy do celów medycznych, Sprzęt do zabiegów estetycznych twarzy wykorzystujący fale ultradźwiękowe, Stoły do badań lekarskich, Stoły operacyjne, Strzykawki do celów medycznych, Strzykawki do zastrzyków, Sztuczne gałki oczne, Termometry do celów medycznych, Tomografy do celów medycznych, Trokary, Urządzenia do monitorowania tętna, Urządzenia do obrazowania metodą rezonansu magnetycznego [MRI] do celów medycznych, Urządzenia i instrumenty medyczne, Urządzenia i przyrządy urologiczne, Urządzenia radiologiczne do celów medycznych, Urządzenia rentgenowskie do celów medycznych, Urządzenia zabezpieczające przed promieniami rentgenowskimi do celów medycznych, Zestawy do irygacji, **42** Medyczne badania naukowe.

(111) **357454** (220) 2022 04 15 (210) 542058  
 (151) 2022 08 23 (441) 2022 05 09  
 (732) MOSIŃSKI ANDRZEJ, Płock (PL)  
 (540) (znak słowno-graficzny)  
 (540) oswoić upadłość  
 (540)



**oswoić  
upadłość**

(591) pomarańczowy, różowy  
 (531) 29.01.12, 27.05.01, 26.01.01, 26.01.03, 26.01.12, 26.01.16, 26.13.25  
 (510), (511) **45** Usługi prawne.

(111) **357455** (220) 2022 04 20 (210) 542149  
 (151) 2022 08 30 (441) 2022 05 16  
 (732) DIATAZA SPÓŁKA Z OGRANICZONĄ ODPOWIEDZIALNOŚCIĄ, Warszawa (PL)  
 (540) (znak słowno-graficzny)  
 (540) LelumPolelum odzież, akcesoria, ceramika  
 (540)



(531) 26.01.16, 26.01.18, 27.05.01, 11.07.03  
 (510), (511) **35** Usługi sprzedaży detalicznej w związku z ozdobami ceramicznymi, Usługi sprzedaży hurtowej w związku z ozdobami ceramicznymi, Usługi sprzedaży detalicznej w związku z odzieżą, Usługi sprzedaży hurtowej w związku z odzieżą, Usługi sprzedaży detalicznej w związku z dodatkami do odzieży, artykułami do szycia i ozdobnymi artykułami tekstylnymi, Usługi sprzedaży hurtowej w związku z dodatkami do odzieży, artykułami do szycia i ozdobnymi artykułami tekstylnymi, **43** Kawiarnie, **44** Usługi kosmetyczne.

(111) **357456** (220) 2022 02 04 (210) 539461  
 (151) 2022 09 27 (441) 2022 06 13  
 (732) BROWAR SADY SPÓŁKA Z OGRANICZONĄ ODPOWIEDZIALNOŚCIĄ SPÓŁKA KOMANDYTOWA, Sady (PL)  
 (540) (znak słowno-graficzny)  
 (540) BROWAR MOCZYBRODA EST 18 BREWED IN POLAND

(540)



(591) biały, beżowy, czarny, czerwony, pomarańczowy, zielony  
 (531) 02.01.01, 09.07.05, 16.03.13, 05.11.15, 26.01.16, 27.05.01, 29.01.15  
 (510), (511) **32** Piwo.

(111) **357457** (220) 2022 04 14 (210) 542028

(151) 2022 09 14 (441) 2022 05 23

(732) LEANPASSION SPÓŁKA Z OGRANICZONĄ  
 ODPOWIEDZIALNOŚCIĄ, Warszawa (PL)

(540) (znak graficzny)

(540)

(540)



(531) 26.11.01, 26.11.07, 26.11.09, 26.11.12, 26.01.03  
 (510), (511) **16** Drukowane materiały szkoleniowe, Publikacje drukowane, Ulotki, Afisze, plakaty, Albumy, Książki, Broszury, Podręczniki, Papier do pisania, Certyfikaty drukowane, Pisaki, Pióra żelowe, Notatniki ilustrowane, Kalendarze drukowane, Papier, Odbitki fotograficzne, Kartki na notatki, **35** Usługi w zakresie doradztwa, konsultacji i badań w zakresie działalności gospodarczej, Reklama, Marketing, Doradztwo handlowe, Doradztwo w zakresie strategii dla przedsiębiorstw, Doradztwo w zakresie zarządzania, Doradztwo w zakresie outsourcingu, analiza kosztów, Analiza funkcjonowania firm, Analiza rynku, Dostarczanie informacji dotyczących działalności gospodarczej, Audyty, Doradztwo związane z audytami, **41** Szkolenia, Usługi edukacyjne, Usługi szkoleniowe, Doradztwo szkoleniowe w zakresie zarządzania, Doradztwo w zakresie szkoleń, Doradztwo zawodowe, Dostarczanie informacji edukacyjnych, Edukacja dorosłych, Edukacja, Informacja o edukacji, Kongresy, Organizowanie i/lub prowadzenie kongresów, Opracowywanie podręczników edukacyjnych, Opracowywanie materiałów edukacyjnych, Organizacja egzaminów edukacyjnych, Przeprowadzanie egzaminów, Organizowanie i/lub prowadzenie konferencji, Organizowanie i/lub prowadzenie seminariów, Organizowanie i/lub prowadzenie sympozjów, Organizowanie i/lub prowadzenie warsztatów szkoleniowych, Organizowanie konkursów, Organizowanie kursów szkoleniowych, Produkcja filmów szkoleniowych, Produkcja filmów w celach edukacyjnych, Przygotowanie prezentacji do celów szkoleniowych, Przygotowanie tekstów do publikacji, Przygotowywanie programów szkoleniowych, Publikacja broszur, Publikacja czasopism internetowych, Publikacja i edycja materiałów drukowanych, Publikacja literatury instruktażowej, Publikowanie, Certyfikacja nagród edukacyjnych i szkoleniowych, Edukacja on-line, prowadzenie kursów e-learningowych, Udostępnianie materiałów edukacyjnych za pomocą internetu, Informacja o edukacji udostępniana on-line.

(111) **357458** (220) 2022 04 14 (210) 542028

(151) 2022 09 14 (441) 2022 05 23

(732) VONDER POLAND SPÓŁKA Z OGRANICZONĄ  
 ODPOWIEDZIALNOŚCIĄ, Warszawa (PL)

(540) (znak słowny)

(540) UpRiver by Vonder

(510), (511) **35** Usługi doradcze dotyczące organizacji działalności gospodarczej, Administrowanie działalnością gospodarczą, Zarządzanie działalnością gospodarczą, Zarządzanie działalnością gospodarczą w zakresie handlu, Zarządzanie działalnością gospodarczą w zakresie projektów budowlanych, Obsługa marketingowa obrotu nieruchomości, Reklamowanie nieruchomości mieszkaniowych i komercyjnych, **36** Usługi doradztwa w zakresie inwestycji kapitałowych, inwestycji na rynku nieruchomości, Usługi deweloperskie zawarte w tej klasie, polegające na tworzeniu, pozyskiwaniu i pośredniczeniu w pozyskiwaniu kapitałów, tworzeniu wzajemnego funduszu inwestycyjnego, pozyskiwaniu nieruchomości gruntowych pod inwestycje budowlane i ich sprzedaży, Wynajem i dzierżawa nieruchomości, Wynajmowanie powierzchni mieszkalnej, biurowej i handlowej, usługowej, Usługi pośrednictwa w zakresie wynajmu i handlu nieruchomościami mieszkalnymi, biurowymi, handlowymi, Usługi w zakresie zarządzania i wyceny nieruchomości, Pośredniczenie w zawieraniu umów sprzedaży i wynajmu nieruchomości, powierzchni mieszkalnej, powierzchni handlowej i usługowej, Zarządzanie i administrowanie budynkami mieszkalnymi, biurowymi, handlowymi, Zarządzanie inwestycjami kapitałowymi, Finansowe usługi doradcze i konsultingowe, **37** Usługi w zakresie nadzoru budowlanego, w tym nadzór budowlany w ramach usług deweloperskich, Usługi budowlane, Budowa nowych obiektów, wyposażanie w instalacje budowlane, przebudowy, remonty, konserwacja, naprawy wyposażenia, Usługi deweloperskie polegające na zabudowie nieruchomości gruntowych, **39** Wynajmowanie garaży i miejsc parkingowych, Usługi związane z parkowaniem samochodów, Wynajmowanie powierzchni i obiektów magazynowych, **42** Usługi konsultacyjne dotyczące architektury, Usługi inżynierskie w zakresie architektury, Projektowanie budowlane, Miernictwo-pomiary, Pomiary geodezyjne, Poszukiwania geologiczne, Usługi inżynierskie, Badania i opracowywanie projektów technicznych, Badania techniczne, Projektowanie dekoracji wnętrz, Doradztwo w zakresie oszczędności energii, Badania w zakresie ochrony środowiska naturalnego, Usługi kontroli jakości, **43** Tymczasowe zakwaterowanie, Usługi obiektów gościnnych-zakwaterowanie, Zakwaterowanie na pobyt czasowy, Wynajem zakwaterowanie tymczasowego w domach i mieszkaniach wakacyjnych, Hotele, hostele i pensjonaty, zakwaterowanie wakacyjne i turystyczne, Tymczasowy wynajem pokoi, **45** Obsługa prawna inwestycji budowlanych, wynajmu, sprzedaży i pośrednictwa w handlu nieruchomościami.

(111) **357459** (220) 2022 04 22 (210) 542296

(151) 2022 09 27 (441) 2022 06 13

(732) GAS SAMPLE SPÓŁKA Z OGRANICZONĄ  
 ODPOWIEDZIALNOŚCIĄ, Białystok (PL)

(540) (znak słowno-graficzny)

(540) BRICKS CLOUD SMART MATCH

(540)



(591) czarny, niebieski

(531) 01.15.11, 27.05.01, 29.01.12, 01.13.15, 24.17.01

(510), (511) **9** Urządzenia, przyrządy, instrumenty i czujniki pomiarowe i diagnostyczne, Czujniki i analizatory gazów, Oprogramowanie komputerowe, Oprogramowanie przemysłowe, **42** Usługi pomiarowe, Badania i analizy techniczne, Projektowanie i opracowywanie urządzeń diagnostycznych i pomiarowych, Projektowanie instalacji i urządzeń przemysłowych, Badania diagnostyczne gazów, Usługi testowania diagnostycznego wspomaganie komputerowo, Nadzorowanie i monitoring parametrów próbek gazowych, Nadzorowanie i monitoring parametrów próbek gazowych na odległość za pomocą układów i czujników korzystających z Przemysłowego Internetu Rzeczy (IIoT), Projektowanie oprogramowania komputerowego i przemysłowego, Projektowanie oprogramowania komputerowego i przemysłowego do nadzorowania i monitoringu parametrów próbek gazowych, Projektowanie, dostarczanie i uruchamianie przemysłowych systemów analitycznych, Projektowanie i budowa inteligentnych układów przygotowania próbek gazowych.

(111) **357460** (220) 2022 05 09 (210) 542825  
 (151) 2022 09 22 (441) 2022 06 06  
 (732) KMSK SPÓŁKA Z OGRANICZONĄ ODPOWIEDZIALNOŚCIĄ,  
 Wrocław (PL)  
 (540) (znak słowny)  
 (540) OLAVIQ  
 (510), (511) **3** Środki toaletowe, Preparaty toaletowe, Preparaty do mycia i pielęgnacji ciała, Środki perfumeryjne i zapachowe, Kosmetyki i preparaty kosmetyczne, Kosmetyki kolorowe, Kosmetyki do makijażu, Kosmetyki do pielęgnacji skóry, Kosmetyki do pielęgnacji urody, Nielecznicze preparaty do pielęgnacji włosów do celów kosmetycznych, Preparaty do pielęgnacji skóry, włosów, oczu i paznokci, Środki do pielęgnacji włosów, Olejki esencjonalne i ekstrakty aromatyczne, Preparaty do czyszczenia i odświeżania, Środki zapachowe do celów domowych.

(111) **357461** (220) 2022 01 03 (210) 538348  
 (151) 2022 06 01 (441) 2022 01 31  
 (732) KUROPATKA IGOR, Łódź (PL)  
 (540) (znak słowno-graficzny)  
 (540) CENTRAL SERWIS IGOR KUROPATKA  
 (540)



(591) niebieski, żółty  
 (531) 29.01.12, 27.05.01, 27.05.10, 27.05.17, 01.15.03, 24.17.05, 18.01.07, 18.01.09  
 (510), (511) **37** Usługi warsztatów naprawy pojazdów.

(111) **357462** (220) 2022 03 23 (210) 541362  
 (151) 2022 09 13 (441) 2022 05 30  
 (732) BANK NOWY SPÓŁKA AKCYJNA, Poznań (PL)  
 (540) (znak słowno-graficzny)  
 (540) BANK NOWY  
 (540)



(591) niebieski, biały  
 (531) 29.01.12, 27.05.01, 07.01.08  
 (510), (511) **35** Usługi w zakresie organizowania programów lojalnościowych i promocji, Analizy i badania dotyczące działalności gospodarczej, usługi informacyjne w zakresie działalności gospodarczej, Pomoc w prowadzeniu działalności gospodarczej, Zarządzanie i administrowanie działalnością gospodarczą, Doradztwo specjalistyczne w sprawach działalności gospodarczej, Wywiad gospodarczy, Doradztwo w zakresie organizacji i zarządzania działalnością gospodarczą, Ekspertyzy w zakresie wydolności przedsiębiorstw, Organizowanie sprzedaży w trybie aukcji i przetargów publicznych, Promowanie usług finansowych i ubezpieczeniowych na rzecz osób trzecich, Wyceny działalności gospodarczej, Analizy kosztowo-cenowe, Wyceny handlowe, Organizowanie wystaw w celach handlowych lub reklamowych, Prognozy i analizy ekonomiczne oraz rynkowe, Informacje i badania gospodarcze, handlowe, Statystyczne zestawienia, Analizy kosztów, rynkowe, Audyt, **36** Usługi finansowe, pieniądze i bankowe, Usługi ubezpieczeniowe, Usługi depozytów sejfowych, Usługi w zakresie nieruchomości, Usługi w zakresie wycen, Wydawanie kart przedpłaconych i bonów, Zbiórki funduszy i sponsorowanie finansowe, Usługi kredytowania, Usługi weryfikacji czeków, emisji czeków podróźnych, emisji bonów wartościowych, emisji i obsługi kart kredytowych oraz debetowych, Usługi prowadzenia notowań giełdowych, Fundusze oraz usługi powiernicze, Usługi leasingowe, Usługi inwestycji oraz nakładów kapitałowych, Usługi tworzenia

kapitałów, funduszy, Usługi administrowania, zarządzania, wyceny, dzierżawy oraz pośrednictwa w obrocie nieruchomościami, Analizy, ekspertyzy, konsultacyjno-doradcze usługi finansowe, fiskalne, podatkowe oraz ubezpieczeniowe, Zautomatyzowane usługi w zakresie obrotu papierami wartościowymi, Skomputeryzowane usługi finansowe dotyczące obrotu wekslowego, Pożyczki (finansowanie) i dyskonto weksli, Negocjacje w kwestii inkasowania sumy czekowej i weksli, Przyjmowanie weksli, Emisja weksli własnych, Transfer elektroniczny kapitału, Zarządzanie finansami, Obrót towarami giełdowymi i papierami wartościowymi, Obrót finansowymi instrumentami pochodnymi, Pośrednictwo pieniężne, Udzielanie informacji związanych z obrotem papierami wartościowymi oraz kontraktami terminowymi na indeksy papierów wartościowych na rynkach zagranicznych, Usługi w zakresie obrotu finansowego, Zapewnianie kapitału obrotowego, Tworzenie funduszy inwestycyjnych, Usługi funduszy zabezpieczających, Usługi kantorów wymiany walut, Prowadzenie rozliczeń finansowych transakcji, Usługi obrotu wierzycielnościami, Usługi windykacyjne, Usługi likwidacji przedsiębiorstw, finansowe, Usługi w zakresie pośrednictwa: finansowego, kredytowego, w płatnościach, w sprzedaży usług finansowych, Usługi maklerskie w obrocie papierami wartościowymi, Wycena numizmatyczna.

(111) **357463** (220) 2022 05 06 (210) 542787  
 (151) 2022 09 22 (441) 2022 06 06  
 (732) CHANEL SARL, Genewa (CH)  
 (540) (znak słowny)  
 (540) COCO

(510), (511) **9** Urządzenia i przyrządy optyczne, Artykuły optyczne, Okulary, Okulary przeciwsłoneczne, Okulary ochronne do uprawiania sportu, Artykuły optyczne do uprawiania sportu, Okulary 3D, Okulary inteligentne, Okulary [optyka], Lornetki, Etui i sznurki do okularów, okularów przeciwsłonecznych, okularów ochronnych do uprawiania sportu, okularów 3D, okularów inteligentnych, artykułów optycznych, lornetek, Łańcuszki do okularów, Szklka kontaktowe, Pojemniczki na szklka kontaktowe i etui na soczewki do okularów, Oprawki i soczewki do okularów i okularów przeciwsłonecznych, Obudowy, futerały, etui, pokrowce i torby do transportu telefonów komórkowych, smartfonów, urządzeń i przyrządów do telekomunikacji, Obudowy, futerały, etui, pokrowce i torby do transportu tabletek, komputerów i urządzeń komputerowych, Obudowy, futerały, etui, pokrowce i torby do transportu urządzeń elektronicznych, Publikacje elektroniczne, do pobrania, Kodowane karty lojalnościowe, Kodowane karty debetowe, Kodowane karty kredytowe, Kodowane karty magnetyczne, Kodowane karty-kłucze, Podkładki pod myszy komputerowe, Płyty kompaktowe, Dyski kompaktowe [CD-ROM-y], Płyty DVD, Pamięci zewnętrzne USB, Słuchawki [zakładane na głowę], Głośniki, Magnesy dekoracyjne, Grafika do pobrania do telefonów komórkowych, Dzwonki do pobierania do telefonów komórkowych, Akcesoria do telefonów komórkowych, smartfonów, tabletek i komputerów przenośnych [podręcznych], Kijki do robienia selfie jako akcesoria do smartfonów, Programy komputerowe nagrane, Oprogramowanie użytkowe do komputerów osobistych, komputerów przenośnych, telefonów komórkowych, smartfonów i tabletek, Oprogramowanie komputerowe umożliwiające dostęp do katalogów informacji, które można pobrać ze światowej sieci komputerowej, Oprogramowanie do pobrania z Internetu, Aplikacje do pobrania do użytku z telefonami komórkowymi, Podcasty do pobrania, Webcasty do pobrania, Oprogramowanie do poczty elektronicznej i przesyłania wiadomości, Programy komputerowe umożliwiające dostęp, przeglądanie i przeszukiwanie baz danych on-line, Ładowarki do baterii, Ładowarki do telefonów komórkowych, smartfonów, urządzeń i przyrządów do telekomunikacji, urządzeń i przyrządów komputerowych i urządzeń elektronicznych, Znaki, świecące, Znaki mechaniczne, Sygnalizacja świetlna lub mechaniczna, Znaki cyfrowe, Urządzenia i przyrządy naukowe, Urządzenia i przyrządy dydaktyczne i do nauczania, Oprogramowanie do nauki z wykorzystaniem sieci komputerowych i internetu do celów dydaktycznych i szkoleniowych, Nośniki do nagrywania danych z nagranyimi programami komputerowymi do materiałów dydaktycznych, Zegarki inteligentne, Przyrządy do śledzenia aktywności do noszenia na sobie, Smartfony, Urządzenia do przesyłania dźwięku i obrazu, Teleskopy, Wysokościomierze, Urządzenia systemu GPS, Maski ochronne do uprawiania sportu, Maski ochronne, Skafandry dla nurków, Zestawy na głowę do rzeczywistości wirtualnej, Kamizelki ratunkowe,

Gaśnice, Ochraniacze zębów do uprawiania sportu, Osłony głowy do uprawiania sportu, Gwizdki sportowe, Gwizdki do przywoływania zwierząt, **14** Biżuteria i wyroby jubilerskie, Bransolety, Naszyjniki [biżuteria], Wisioriki, Pierścionki [biżuteria], Broszki [biżuteria], Łańcuszki [biżuteria], Spinki do mankietów, Biżuteria z emalii komórkowej, Kolczyki, Metale szlachetne, nieprzetworzone lub półprzetworzone, Biżuteria do noszenia na głowie, Kamienie jubilerskie, Diamenty, Zawieszki [biżuteria], Zapięcia do biżuterii, Ozdoby [biżuteria], Amulety [biżuteria], Medaliony [biżuteria], Odznaki z metali szlachetnych, Biżuteria do obuwia, Biżuteria do kapeluszy, Szpilki [biżuteria], Medale, Szpilki do krawatów, Szpilki ozdobne, Biżuteria ze szkła sztrasowego, Pudełka z metali szlachetnych, Kasetki na biżuterię, Posążki z metali szlachetnych, Kółka do kluczy, Dzieła sztuki z metali szlachetnych, Przyrządy do mierzenia czasu i instrumenty chronometryczne, Zegarki, Zegarki na rękę, Opaski i bransoletki do zegarków, Paski do zegarków, Łańcuszki do zegarków, Zegary, Mechanizmy do zegarów i zegarków, Czasomierze [zegarki], Chronografy, Tarcze [zegarmistrzostwo], Szkiełka do zegarków, Akcesoria do zegarków, Obudowy do zegarów i zegarków, Etui na zegarki [prezentacja], **18** Skóra i imitacja skóry, Futro, Kufrы bagażowe, Torby przenośne, Bagaż, Walizki, Zestawy podróżne [wyroby skórzane], Parasolki, parasole (duże) i laski, Bicz, uprząże i wyroby rymarskie, Portfele, Portmonetki (pojemniki na monety), Podróżne torby na ubranie, Torby, Torby na laptopy, Etui na karty, Pojemniki na wizytówki, Teczki na nuty, Kosmetyczki bez wyposażenia, Aktówki, Torebki, Plecaki, Torby na kółkach, Torby alpinistyczne, Torby turystyczne, Torby podróżne, Torby plażowe, Torby szkolne [z paskiem na ramię], Torby sportowe, Obrożę dla zwierząt, Okrycia dla zwierząt, Torby na zakupy, Koperty ze skóry do pakowania, Worki, Sakiewki, Etui na klucze, Teczki, Zawieszki, etykiety na bagaż [wyroby ze skóry], Pudła skórzane na kapelusze, Sznurówki skórzane, Czekany, Kije trekkingowe, **25** Odzież, Obuwie, Nakrycia głowy, Koszule, Koszulki z krótkim rękawem, Spodnie, Sukienki, Długie luźne stroje, Garnitury, Odzież ze skóry lub imitacji skóry, Paski [odzież], Pasy do przechowywania pieniędzy [odzież], Futra [odzież], Rękawiczki, Szaliki, Szale, Krawaty, Wyroby pończosnicze, Skarpetki, Pantofle domowe, Pończochy, Rajstopy, Obuwie plażowe, Buty narciarskie, Buty sportowe, Bielizna osobista, Kostiumy kąpielowe, Maski na oczy do spania, Mundury, Bandany na szyję, Opaski na głowę, Czapki [nakrycia głowy], Czepki kąpielowe, Czepki pod prysznic, Botki, Buty za kostkę, Podwiązki, Apaszki [chustki], Bokserki, Kąpielówki, Kaptury [odzież], Pulowery, Bluzy, Swetry, Kombinezony [odzież], Podkoszulki sportowe, Szarfy [do ubrania], Rękawice narciarskie, Kamizelki, Bezrękawniki, Getry [ochraniacze] zakładane na buty, Ochraniacze przeciwnieżne, Spódnico-spodenki, Legginsy, Podkoszulki bez rękawów, Płaszcz, Palta, Kurtki [odzież], Żakiety, Rękawiczki z jednym palcem, Kurtki z kapturem chroniące przed zimnem i wiatrem, Daszki [nakrycia głowy], Daszki do czapek, Stroje przeciwdeszczowe, Bielizna wchłaniająca pot, Nauszniki [odzież], Mufki [odzież].

(111) **357464** (220) 2022 03 10 (210) 540814  
 (151) 2022 09 12 (441) 2022 05 16  
 (732) MINCBERGER WOJCIECH BERGE, Skawina (PL)  
 (540) (znak słowno-graficzny)  
 (540) sklepBERGE  
 (540)

**sklepBERGE**

(591) czarny, pomarańczowy  
 (531) 27.05.01, 27.05.17, 29.01.12  
 (510), (511) **11** Oświetlenie, Żarówki, Taśmy LED, Żarówki LED, Zasilacze LED, Akcesoria do taśm LED, Profile LED, Włączniki do profili LED, Oprawy hermetyczne LED, Światłówki LED, Halogeny, Naświetlacze, Oprawy halogenowe, Czujniki ruchu, Włączniki, Oprawy rastowe, Panele LED, Lampy LED, Plafony, Żyrandole, Lampki biurowe, Oświetlenie samochodowe LED, Oświetlenie ogrodowe, Artykuły elektryczne, Oświetlenie sufitowe, Lampy halogenowe, Halogenowe oprawy oświetleniowe, Żarówki halogenowe, Urządzenia do naświetlania ultrafioletem, Architektoniczne oprawy do oświetlenia, Elektryczne instalacje oświetleniowe do wnętrza, Elektryczne oprawy oświetleniowe, Elementy elektrycznej instalacji oświetleniowej, Elementy oświetleniowe, Elementy elektrycznej instalacji oświetleniowej do użytku w miejscach niebezpiecznych, Halogenowe architektoniczne instalacje oświetleniowe, Instalacje oświetleniowe, Lampy do bezpiecznego oświetlenia, Lampy do celów oświetleniowych, Lampy elektryczne do oświetlenia zewnętrznego, Oprawy, obudowy i osłony do oświetlenia, Oprawy oświetleniowe LED, Osprzęt oświetleniowy, Oświetlenie awaryjne, Oświetlenie bezpieczeństwa, Oświetlenie elektryczne, Oświetlenie i reflektory oświetleniowe, Urządzenia oświetleniowe LED.

(111) **357465** (220) 2022 04 01 (210) 541632  
 (151) 2022 08 11 (441) 2022 04 25  
 (732) TIM SPÓŁKA AKCYJNA, Bielsko-Biała (PL)  
 (540) (znak słowno-graficzny)  
 (540) FLAVOURED WINE SEÑORIO DE VALÁN Refresh  
 (540)

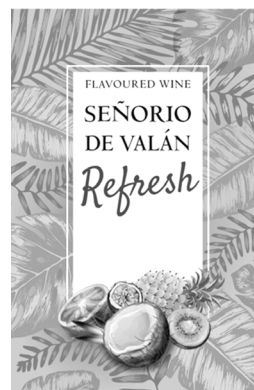

(591) szary, biały, ciemnoszary  
 (531) 05.07.06, 05.07.22, 05.07.24, 26.04.07, 27.05.01, 29.01.13, 25.07.01  
 (510), (511) **33** Napoje alkoholowe (z wyjątkiem piwa), Wino, Aromatyzowane napoje alkoholowe na bazie wina, Wino owocowe, Szprycery.

(111) **357466** (220) 2022 04 06 (210) 541714  
 (151) 2022 09 19 (441) 2022 05 23  
 (732) MIĘSPEK BRACIA KOZUBAL SPÓŁKA JAWNA, Mrowla (PL)  
 (540) (znak słowno-graficzny)  
 (540) Go-Fit  
 (540)

**Go-Fit**

(591) biały, pomarańczowy  
 (531) 27.05.01, 29.01.12  
 (510), (511) **29** Dania i sałatki mięsno-zbożowo-warzywne, dania i sałatki mięsno-zbożowo-owocowe, dania i sałatki mięsno-warzywne, dania i sałatki mięsno-zbożowe, dania i sałatki mięsno-owocowe, Soki roślinne do gotowania, **30** Musy owocowe, musy warzywne, musy owocowo-warzywne, **32** Soki owocowe, Soki.

(111) **357467** (220) 2022 04 28 (210) 542537  
 (151) 2022 09 27 (441) 2022 06 06  
 (732) Cartier International AG, Steinhausen (CH)  
 (540) (znak słowny)  
 (540) GRAIN DE CAFE  
 (510), (511) **14** Biżuteria i wyroby jubilerskie, Kamienie jubilerskie, Metale szlachetne i ich stopy, Perły [biżuteria], Spinki do mankietów, Szpilki do krawatów, Pierścionki [biżuteria], Bransoletki [biżuteria], Kolczyki, Naszyjniki [biżuteria], Broszki [biżuteria], Zawieszki [biżuteria], Breloczki do kluczy z metali szlachetnych, Dzieła sztuki z metali szlachetnych, Kasetki na biżuterię, Pudełka z metali szlachetnych, Breloczki do kluczy [kółka do kluczy z ozdobami lub dekoracyjnymi zawieszkami], Przyrządy zegarmistrzowskie i chronometryczne, Zegarki, Czasomierze [zegarki], Zegary, Małe zegary, Koperty do zegar-

ków, Paski do zegarków, Łańcuszki do zegarków, sprężyny i szkiełka do zegarków, Obudowy do zegarów i zegarków, Mechanizmy do zegarków, Tarcze do zegarków.

(111) **357468** (220) 2022 05 06 (210) 542786  
 (151) 2022 09 27 (441) 2022 06 13  
 (732) OLSZEWSKA MARTA SPIŻARNIA PANA JAJKO, Gostyń (PL)  
 (540) (znak słowno-graficzny)  
 (540) Pan Jajko  
 (540)



(531) 02.01.15, 27.05.01  
 (510), (511) **29** Jaja.

(111) **357469** (220) 2022 05 11 (210) 542906  
 (151) 2022 09 13 (441) 2022 05 30  
 (732) SALON TOWARZYSKI SPÓŁKA Z OGRANICZONĄ ODPOWIEDZIALNOŚCIĄ, Poznań (PL)  
 (540) (znak słowno-graficzny)  
 (540) salonty  
 (540)



(591) biały, niebieski, żółty, czerwony, czarny  
 (531) 26.01.06, 27.05.01, 27.05.24, 29.01.15  
 (510), (511) **43** Wynajem pomieszczeń na uroczystości towarzyskie, Wynajem pomieszczeń na przyjęcia towarzyskie, Wynajem pomieszczeń na wystawy, Tymczasowy wynajem pokoi, Wynajem pawilonów, Wynajem pokoi jako tymczasowego zakwaterowania, Organizowanie bankietów, Organizacja cateringu na imprezy urodzinowe, Organizowanie i udostępnianie zakwaterowania tymczasowego, Organizacja przyjęć weselnych [żywność i napoje], Organizowanie zakwaterowania dla wczasowiczów, Obsługa zakwaterowania członków organizacji, Organizowanie zakwaterowania dla turystów, Organizowanie zakwaterowania wakacyjnego, Organizowanie zakwaterowania tymczasowego.

(111) **357470** (220) 2022 05 08 (210) 542799  
 (151) 2022 09 22 (441) 2022 06 06  
 (732) SKRZYPEK-JABŁOŃSKA MAGDALENA FUSIMA, Krasne (PL)  
 (540) (znak słowno-graficzny)  
 (540) FA FUSIMA  
 (540)



(591) czarny, niebieski, biały  
 (531) 26.11.03, 26.01.01, 27.05.01, 29.01.13  
 (510), (511) **14** Kamienie szlachetne, perły, metale szlachetne i ich imitacje, Biżuteria, Wyroby biżuteryjne, Wyroby jubilerskie, Wyroby jubilerskie [biżuteria], Pudełka na biżuterię i pudełka na zegarki.

(111) **357471** (220) 2022 01 21 (210) 538959  
 (151) 2022 09 22 (441) 2022 05 23  
 (732) TYRON SPÓŁKA Z OGRANICZONĄ ODPOWIEDZIALNOŚCIĄ, Kluczbork (PL)  
 (540) (znak słowno-graficzny)  
 (540) nowoczesny styropian tyron  
 (540)



(591) biały, szary  
 (531) 27.05.01, 29.01.12, 26.02.05  
 (510), (511) **17** Styropian-niemetalowy materiał budowlany do izolacji cieplnej w budownictwie.

(111) **357472** (220) 2022 04 05 (210) 541277  
 (151) 2022 09 19 (441) 2022 05 16  
 (732) STRAUSS CAFE POLAND SPÓŁKA Z OGRANICZONĄ ODPOWIEDZIALNOŚCIĄ, Swadzim (PL)  
 (540) (znak słowno-graficzny)  
 (540) VIENNA CAFÉ  
 (540)



(591) czarny, złoty  
 (531) 26.04.11, 26.11.12, 27.05.01, 29.01.12  
 (510), (511) **30** Kawa.

(111) **357473** (220) 2022 04 08 (210) 541812  
 (151) 2022 09 20 (441) 2022 05 23  
 (732) FLUDERSKA PAULINA, Pabianice (PL)  
 (540) (znak słowno-graficzny)  
 (540) iw INNA WIZJA  
 (540)



INNA WIZJA

(531) 27.05.01, 26.01.18, 26.01.21  
 (510), (511) **42** Projektowanie dekoracji wnętrz, Projektowanie domów, Projektowanie wnętrz budynków, Projekty architektoniczne w zakresie dekoracji ścian zewnętrznych, Wspomagane komputerowo usługi projektowe związane z architekturą, Usługi w zakresie wspomaganego komputerem projektowania technicznego, Usługi w zakresie wspomaganego komputerem projektowania i rysunku technicznego, Usługi w zakresie projektowania wnętrz oraz usługi informacyjne i doradcze w tym zakresie, Usługi w zakresie projekto-



wania budynków, Usługi w zakresie projektowania wystroju wnętrz domowych, Usługi w zakresie projektowania domów, Usługi w zakresie projektowania wnętrz dla branży detalicznej, Usługi w zakresie architektury i projektowania wnętrz, Usługi projektowania wspomaganego komputerowo w zakresie projektów budowlanych, Usługi projektowania wnętrz uwzględniające zasady feng shui, Usługi projektowania wnętrz budynków, Usługi projektowania w zakresie umebłowania, Usługi projektowania dotyczące architektury, Usługi projektowania mebli, Usługi konsultacyjne w zakresie projektowania wnętrz, Usługi konsultacyjne w zakresie projektowania, Usługi projektowania architektonicznego, Usługi architektoniczne w zakresie projektowania budynków komercyjnych, Usługi architektoniczne w zakresie projektowania budynków przemysłowych, Usługi architektoniczne w zakresie projektowania obiektów biurowych, Świadczenie usług w zakresie projektowania wnętrz budynków, Projektowanie umebłowania, Projektowanie wizualne, Projektowanie wnętrz komercyjnych, Projektowanie wystroju wnętrz sklepów, Projektowanie restauracji, Projektowanie rozmieszczenia mebli biurowych, Projektowanie rozmieszczenia biur, Projektowanie sklepów, Projektowanie mebli, Projektowanie mebli biurowych, Projektowanie architektoniczne w zakresie planowania miasta, Projektowanie architektoniczne dekoracji wnętrz, Projektowanie budowlane, Projektowanie budynków, Planowanie [projektowanie] budynków, Planowanie projektu, Planowanie przestrzenne [projektowanie] wnętrz, Dostarczanie informacji w dziedzinie projektowania architektonicznego za pośrednictwem strony internetowej.

(111) **357474** (220) 2022 05 05 (210) 542761  
 (151) 2022 09 20 (441) 2022 06 06  
 (732) TERLECKI ŁUKASZ DIGITAL THINK, Żurawiczki (PL)  
 (540) (znak słowny)  
 (540) robotico

(510), (511) **41** Edukacja, Edukacja przedszkolna, Seminaria edukacyjne, Pokazy edukacyjne, Testy edukacyjne, Usługi edukacyjne, Badania edukacyjne, Szkolenia edukacyjne, Sprawdziany edukacyjne, Usługi przedszkoli [edukacja], Informacja o edukacji, Usługi edukacji percepcyjnej, Budowanie zespołu (edukacja), Informacje o edukacji, Edukacja [nauczanie], Edukacja zawodowa, Edukacja sportowa, Zapewnianie edukacji, Edukacja dorosłych, Edukacja prawna, Edukacja językowa, Usługi szkół [edukacja], Doradztwo zawodowe [edukacja], Edukacyjne usługi doradcze, Prowadzenie kursów edukacyjnych, Prowadzenie imprez edukacyjnych, Organizowanie imprez edukacyjnych, Przyznawanie świadectw edukacyjnych, Wydawanie nagród edukacyjnych, Zapewnianie pokazów edukacyjnych, Usługi doradztwa edukacyjnego, Opracowywanie materiałów edukacyjnych, Zarządzanie usługami edukacyjnymi, Organizacja konkursów edukacyjnych, Organizowanie konkursów edukacyjnych, Rozpowszechnianie materiałów edukacyjnych, Dostarczanie informacji edukacyjnych, Wynajmowanie robotów edukacyjnych, Organizowanie seminariów edukacyjnych, Edukacyjne usługi egzaminowania, Organizacja egzaminów [edukacja], Wyższe uczelnie [edukacja], Zapewnianie kursów edukacyjnych, Wypożyczanie materiałów edukacyjnych, Organizowanie wystaw edukacyjnych, Publikowanie książek edukacyjnych, Publikowanie tekstów edukacyjnych, Opracowywanie podręczników edukacyjnych, Organizowanie sympozjów edukacyjnych, Organizowanie zjazdów edukacyjnych, Organizacja konferencji edukacyjnych, Prowadzenie konferencji edukacyjnych, Organizowanie konferencji edukacyjnych, Publikacja materiałów edukacyjnych, Organizowanie wykładów edukacyjnych, Organizowanie gier edukacyjnych, Wyznaczanie standardów edukacyjnych, Usługi instytutów edukacyjnych, Wypożyczanie urządzeń edukacyjnych, Przeprowadzanie egzaminów edukacyjnych, Przeprowadzanie sprawdzianów edukacyjnych, Organizowanie kongresów edukacyjnych, Usługi edukacyjne w zakresie zapewniania kursów edukacyjnych, Usługi informacyjne dotyczące edukacji, Dostarczanie informacji dotyczących edukacji, Informacje dotyczące edukacji sportowej, Usługi dotyczące edukacji technologicznej, Usługi edukacyjne i instruktażowe, Edukacja, rozrywka i sport, Edukacja w dziedzinie informatyki, Usługi edukacyjne świadczone dla dzieci, Usługi rozrywkowe świadczone dla dzieci, Zajęcia zorganizowane, dla dzieci [rozrywka / edukacja], Usługi edukacyjne świadczone dla nauczycieli dzieci, Usługi edukacyjne związane z rozwojem sprawności intelektualnej dzieci, Usługi edukacyjne dla dzieci w postaci grup zabaw, Usługi edukacyjne związane z rozwojem sprawności umysłowej dzieci, Usługi edukacyj-

ne dotyczące informatyki kwantowej, Usługi szkoleniowe dotyczące stosowania technologii informatycznej, Szkolenia w zakresie programowania komputerów, Organizowanie kursów stosujących metody nauczania programowanego, Organizacja szkoleń, Skomputeryzowane szkolenia, Kursy szkoleniowe, Zapewnianie szkoleń online, Nauczanie i szkolenia, Szkolenie i instruktaż, Zapewnianie kursów szkoleniowych, Wypożyczanie materiałów szkoleniowych, Prowadzenie warsztatów [szkolenia], Szkolenia dla dorosłych, Szkolenie dotyczące komputerów, Organizowanie seminariów szkoleniowych, Prowadzenie seminariów szkoleniowych, Organizowanie kursów szkoleniowych, Wypożyczanie symulatorów szkoleniowych, Organizowanie warsztatów, Warsztaty w celach szkoleniowych, Warsztaty do celów rekreacyjnych, Warsztaty w celach edukacyjnych, Organizacja warsztatów i seminariów, Prowadzenie kursów, seminariów i warsztatów, Organizowanie i prowadzenie warsztatów [szkolenie], Organizowanie i prowadzenie warsztatów szkoleniowych, Organizowanie warsztatów zawodowych i kursów szkoleniowych, Usługi organizowania i prowadzenia warsztatów szkoleniowych, Usługi edukacyjne, rozrywkowe i sportowe, Prowadzenie kursów instruktażowych, Zapewnianie kursów instruktażowych, Organizowanie kursów instruktażowych, Kursy instruktażowe, Usługi instruktażowe i szkoleniowe.

(111) **357475** (220) 2022 05 05 (210) 542766  
 (151) 2022 09 20 (441) 2022 06 06  
 (732) TERLECKI ŁUKASZ DIGITAL THINK, Żurawiczki (PL)  
 (540) (znak słowny)

(540) RoboBlocks.pl  
 (510), (511) **41** Edukacja, Edukacja przedszkolna, Seminaria edukacyjne, Pokazy edukacyjne, Testy edukacyjne, Usługi edukacyjne, Badania edukacyjne, Szkolenia edukacyjne, Sprawdziany edukacyjne, Usługi przedszkoli [edukacja], Informacja o edukacji, Usługi edukacji percepcyjnej, Budowanie zespołu (edukacja), Informacje o edukacji, Edukacja [nauczanie], Edukacja zawodowa, Edukacja sportowa, Zapewnianie edukacji, Edukacja dorosłych, Edukacja prawna, Edukacja językowa, Usługi szkół [edukacja], Doradztwo zawodowe [edukacja], Edukacyjne usługi doradcze, Prowadzenie kursów edukacyjnych, Prowadzenie imprez edukacyjnych, Organizowanie imprez edukacyjnych, Przyznawanie świadectw edukacyjnych, Wydawanie nagród edukacyjnych, Zapewnianie pokazów edukacyjnych, Usługi doradztwa edukacyjnego, Opracowywanie materiałów edukacyjnych, Zarządzanie usługami edukacyjnymi, Organizacja konkursów edukacyjnych, Organizowanie konkursów edukacyjnych, Rozpowszechnianie materiałów edukacyjnych, Dostarczanie informacji edukacyjnych, Wynajmowanie robotów edukacyjnych, Organizowanie seminariów edukacyjnych, Edukacyjne usługi egzaminowania, Organizacja egzaminów [edukacja], Wyższe uczelnie [edukacja], Zapewnianie kursów edukacyjnych, Wypożyczanie materiałów edukacyjnych, Organizowanie wystaw edukacyjnych, Publikowanie książek edukacyjnych, Publikowanie tekstów edukacyjnych, Opracowywanie podręczników edukacyjnych, Organizowanie sympozjów edukacyjnych, Organizowanie zjazdów edukacyjnych, Organizacja konferencji edukacyjnych, Prowadzenie konferencji edukacyjnych, Organizowanie konferencji edukacyjnych, Publikacja materiałów edukacyjnych, Organizowanie wykładów edukacyjnych, Organizowanie gier edukacyjnych, Wyznaczanie standardów edukacyjnych, Usługi instytutów edukacyjnych, Wypożyczanie urządzeń edukacyjnych, Przeprowadzanie egzaminów edukacyjnych, Przeprowadzanie sprawdzianów edukacyjnych, Organizowanie kongresów edukacyjnych, Usługi edukacyjne w zakresie zapewniania kursów edukacyjnych, Usługi informacyjne dotyczące edukacji, Dostarczanie informacji dotyczących edukacji, Informacje dotyczące edukacji sportowej, Usługi dotyczące edukacji technologicznej, Usługi edukacyjne i instruktażowe, Edukacja, rozrywka i sport, Edukacja w dziedzinie informatyki, Usługi edukacyjne świadczone dla dzieci, Usługi rozrywkowe świadczone dla dzieci, Zajęcia zorganizowane, dla dzieci [rozrywka / edukacja], Usługi edukacyjne świadczone dla nauczycieli dzieci, Usługi edukacyjne związane z rozwojem sprawności intelektualnej dzieci, Usługi edukacyjne dla dzieci w postaci grup zabaw, Usługi edukacyjne związane z rozwojem sprawności umysłowej dzieci, Usługi edukacyjne dotyczące informatyki kwantowej, Usługi szkoleniowe dotyczące stosowania technologii informatycznej, Szkolenia w zakresie programowania komputerów, Organizowanie kursów stosujących metody nauczania programowanego, Organizacja szkoleń, Skomputeryzowane szkolenia, Kursy szkoleniowe, Zapewnianie szkoleń online, Na-

uczanie i szkolenia, Szkolenie i instruktaż, Zapewnianie kursów szkoleniowych, Wypożyczanie materiałów szkoleniowych, Prowadzenie warsztatów [szkolenia], Szkolenia dla dorosłych, Szkolenie dotyczące komputerów, Organizowanie seminariów szkoleniowych, Prowadzenie seminariów szkoleniowych, Organizowanie kursów szkoleniowych, Wypożyczanie symulatorów szkoleniowych, Organizowanie warsztatów, Warsztaty w celach szkoleniowych, Warsztaty do celów rekreacyjnych, Warsztaty w celach edukacyjnych, Organizacja warsztatów i seminariów, Prowadzenie kursów, seminariów i warsztatów, Organizowanie i prowadzenie warsztatów [szkolenie], Organizowanie i prowadzenie warsztatów szkoleniowych, Organizowanie warsztatów zawodowych i kursów szkoleniowych, Usługi organizowania i prowadzenia warsztatów szkoleniowych, Usługi edukacyjne, rozrywkowe i sportowe, Prowadzenie kursów instruktażowych, Zapewnianie kursów instruktażowych, Organizowanie kursów instruktażowych, Kursy instruktażowe, Usługi instruktażowe i szkoleniowe.

(111) **357476** (220) 2022 05 11 (210) 542946  
 (151) 2022 09 20 (441) 2022 06 06  
 (732) ZWIĄZEK MAKLERÓW I DORADCÓW, Warszawa (PL)  
 (540) (znak słowno-graficzny)  
 (540) CAI  
 (540)



(591) granatowy, jasnoniebieski  
 (531) 29.01.12, 27.05.01, 27.05.17  
 (510), (511) **41** Organizowanie i prowadzenie forów edukacyjnych z udziałem osób, organizowanie i prowadzenie z warsztatów (szkolenie), przekazywanie know-how (szkolenia), przekazywanie wiedzy biznesowej i know-how (szkolenie), usługi wydawania świadectw edukacyjnych a mianowicie zapewnianie szkoleń i egzaminów edukacyjnych.

(111) **357477** (220) 2022 05 11 (210) 542963  
 (151) 2022 09 20 (441) 2022 06 06  
 (732) PHARMLAB CZARNECCY SPÓŁKA Z OGRANICZONĄ ODPOWIEDZIALNOŚCIĄ, Kraków (PL)  
 (540) (znak słowno-graficzny)  
 (540) PASTE LOVE SIMPLY CARE  
 (540)



(591) różowy  
 (531) 29.01.01, 27.05.01, 02.09.01, 26.01.02, 26.01.03, 26.01.14, 26.01.18  
 (510), (511) **3** Kosmetyki, Kosmetyczne emulsje do opalania, Kosmetyczne maski błotne, Kosmetyczne peelings do ciała, Kosmetyczne płyny do włosów, Kosmetyczne środki nawilżające, Kosmetyki dla dzieci, Kosmetyki dla zwierząt, Kosmetyki do makijażu, Kosmetyki do pielęgnacji twarzy, Kosmetyki do pielęgnacji skóry, Kosmetyki do pielęgnacji urody, Kosmetyki do stosowania na skórę, Kosmetyki do ust, Kosmetyki do użytku osobistego, Kosmetyki do włosów, Kosmetyki funkcjonalne, Kosmetyki i preparaty kosmetyczne, Kosmetyki kolorowe, Kosmetyki naturalne, Kosmetyki nielecznicze, Kosmetyki nielecznicze i preparaty toaletowe, Kosmetyki organiczne, Kosmetyki przeznaczone do suchej skóry, Kosmetyki upiększające, Kosmetyki w formie mleczek, Kosmetyki w formie olejków, Kosmetyki w formie sproszkowanej [pudry], Kosmetyki w formie żeli, Kosmetyki w gotowych zestawach, Kosmetyki w postaci kremów, Kosmetyki w postaci płynów, Kostki mydła do czyszczenia do użytku domowego, Kostki mydła do mycia ciała.

(111) **357478** (220) 2022 05 16 (210) 543084  
 (151) 2022 09 20 (441) 2022 06 06  
 (732) PGS SPÓŁKA Z OGRANICZONĄ ODPOWIEDZIALNOŚCIĄ, Warszawa (PL)  
 (540) (znak słowno-graficzny)  
 (540) Sensito care  
 (540)



(591) granatowy, niebieski, biały  
 (531) 26.11.02, 27.05.01, 29.01.13  
 (510), (511) **3** Bawełniane płatki kosmetyczne, Patyczki z watą do celów kosmetycznych, Waciki do celów kosmetycznych, Wata do celów kosmetycznych, Chusteczki nawilżane do celów higienicznych i kosmetycznych, Chusteczki oczyszczające do higieny intymnej dla kobiet, Nasączone chusteczki do użytku kosmetycznego, Nawilżane odświeżające chusteczki kosmetyczne, Nasączone chusteczki do oczyszczania (nielecznicze do użytku osobistego), Nawilżane chusteczki nasączone balsamem kosmetycznym, Chusteczki nasączone preparatami do usuwania makijażu (zamiast: nasączone chusteczki do demakijażu), Chusteczki nasączone preparatami oczyszczającymi do twarzy, Chusteczki nasączone olejkami eterycznymi (do użytku kosmetycznego), **5** Produkty higieniczne dla kobiet, podpaski, Wkładki higieniczne, Tampony, Wchłaniające artykuły higieniczne, Intymne preparaty nawilżające, Środki do higieny intymnej dla kobiet.

(111) **357479** (220) 2022 05 16 (210) 543087  
 (151) 2022 09 20 (441) 2022 06 06  
 (732) PGS SPÓŁKA Z OGRANICZONĄ ODPOWIEDZIALNOŚCIĄ, Warszawa (PL)  
 (540) (znak słowno-graficzny)  
 (540) Sensito baby  
 (540)



(591) biały, granatowy, różowy  
 (531) 26.11.02, 27.05.01, 29.01.13  
 (510), (511) **3** Nawilżane chusteczki nasączone środkiem oczyszczającym, chusteczki nasączone preparatami czyszczącymi, kosmetyki dla dzieci, nielecznicze preparaty toaletowe, nasączone chusteczki do oczyszczania (nielecznicze do użytku osobistego), nielecznicze produkty toaletowe, nielecznicze produkty do pielęgnacji niemowląt, preparaty higieniczne w postaci środków toaletowych, nawilżane chusteczki nasączone balsamem kosmetycznym, środki toaletowe.

(111) **357480** (220) 2022 05 16 (210) 543095  
 (151) 2022 09 21 (441) 2022 06 06  
 (732) PGS SPÓŁKA Z OGRANICZONĄ ODPOWIEDZIALNOŚCIĄ, Warszawa (PL)  
 (540) (znak słowny)  
 (540) SENSITO CARE  
 (510), (511) **3** Bawełniane płatki kosmetyczne, Patyczki z watą do celów kosmetycznych, Waciki do celów kosmetycznych, Wata do celów kosmetycznych, Chusteczki nawilżane do celów higienicznych i kosmetycznych, Chusteczki oczyszczające do higieny intymnej dla

kobiet, Nasączone chusteczki do użytku kosmetycznego, Nawilżane odświeżające chusteczki kosmetyczne, Nasączone chusteczki do oczyszczania (nielecznicze do użytku osobistego), Nawilżane chusteczki nasączone balsamem kosmetycznym, Chusteczki nasączone preparatami do usuwania makijażu (zamiast: nasączone chusteczki do demakijażu), Chusteczki nasączone preparatami oczyszczającymi do twarzy, Chusteczki nasączone olejkami eterycznymi (do użytku kosmetycznego), **5** Produkty higieniczne dla kobiet, podpaski, Wkładki higieniczne, Tampony, Wchłaniające artykuły higieniczne, Intymne preparaty nawilżające, Środki do higieny intymnej dla kobiet.

(111) **357481** (220) 2022 03 28 (210) 541210  
 (151) 2022 09 19 (441) 2022 05 16  
 (732) GORMETAL SPÓŁKA Z OGRANICZONĄ  
 ODPOWIEDZIALNOŚCIĄ, Gorzów Wielkopolski (PL)  
 (540) (znak słowno-graficzny)  
 (540) Gormetal  
 (540)



(591) ciemnoniebieski, biały, ciemnozielony, jasnozielony  
 (531) 26.01.10, 27.05.01, 29.01.14  
 (510), (511) **37** Usługi budowlane.

(111) **357482** (220) 2022 04 28 (210) 542541  
 (151) 2022 09 13 (441) 2022 05 30  
 (732) ENERGLANDIA GOCZAŁ FAMILY SPÓŁKA KOMANDYTOWA,  
 Zator (PL)  
 (540) (znak słowny)  
 (540) WOO 222

(510), (511) **3** Środki do czyszczenia pojazdów, Szampony do pojazdów, Preparaty myjące do pojazdów, **9** Magnesy dekoracyjne, Magnesy na lodówkę, Etui na okulary, Słuchawki, Pamięć USB [pendrive], Banki energii, Futerały na słuchawki, Kaski motocyklowe, **12** Aerodynamiczne elementy do nadwozi pojazdów, Aerodynamiczne owiewki do pojazdów, Amortyzatory pneumatyczne do zespołów zawieszenia pojazdów do amortyzowania siedzenia i kabiny kierowcy, Amortyzatory stanowiące części zawieszni pojazdów, Amortyzatory zawieszni do pojazdów, Antypoślizgowe przrządy do opon pojazdów, Bagażniki do pojazdów, Chłapacze do pojazdów, Błotniki do pojazdów, Części blacharskie do karoserii pojazdów [ukształtowane], Części i akcesoria do pojazdów, Części i akcesoria do pojazdów lądowych, Części karoserii do pojazdów, Części nadwozia pojazdów, Koła do pojazdów, Nakładki na pedały rowerowe, Nakładki na pedały motocyklowe, Kierownice, Kierownice do motocykli, Kierownice do samochodów, Kierownice [rowerowa, motocyklowa], Części i akcesoria do pojazdów, w szczególności do tuningu, Lusterka do pojazdów, Podnóżki motocyklowe, Pokrowce na siodełka motocyklowe, Sakwy boczne motocyklowe, Taśma na rączki motocyklowe, Torby na bagażniki motocyklowe, Owiewki do pojazdów, Ramki do tablic rejestracyjnych, Zderzaki do pojazdów, Klamki do drzwi samochodowych, Ochraniacze na klamki samochodowe do zapobiegania zarysowaniom, Pióra wycieraczek do przedniej szyby do pojazdów, Haki holownicze do pojazdów, Kołpaki [do pojazdów], Ozdobne kołpaki do pojazdów, Samochody, Amortyzatory do samochodów, **14** Breloki do kluczy [kółka do kluczy z ozdobami lub dekoracyjnymi zawieszkami], Chowane breloki do kluczy, Zegary i zegarki, **16** Notesy, Notesy kieszonkowe, Artykuły papierniczne do pisania, Zeszyty, Piórniki, Pióra i długopisy, Długopisy kolorowe, Pojemniki na artykuły papierniczne, Pojemniki na biurko, Pojemniki na długopisy, Kalendarze, Naklejki na samochody, Naklejki, Ozdobne naklejki do piast kół samochodowych, Nalepki na zderzaki pojazdów, **18** Plecaki, Torebki-worki, Worki ze sznurkiem, Płócienne torby na zakupy, Torby szkolne, Sportowe torby, Torby, Portfele, **20** Łapacze snów [dekoracje], Statuetki, figurki, dzieła sztuki, ozdoby i dekoracje wykonane z takich materiałów, jak drewno, wosk, gips lub z tworzyw sztucznych, zawarte w tej klasie, Dekoracje wiszące [ozdoby], Miski z tworzyw sztucznych, **21** Kubki, Kubki do kawy, Kubki do napojów,

Kubki podróżne, Kubki termiczne, Szklane filizanki, szklanki, kieliszki, Szklanki, kieliszki, naczynia do picia i akcesoria barowe, Kielichy do napojów [puchary], Ozdobne kule szklane, Statuetki, figurki, tabliczki i dzieła sztuki wykonane z takich materiałów, jak porcelana, terakota lub szkło, zawarte w tej klasie, Bidony [puste], Bidony rowerowe, Termosy, Butelki izolowane, termosy, **25** Topy [odzież], Szaliki [odzież], Swetry [odzież], Śpioszki, pajacyki [odzież], Paski [odzież], Odzież sportowa, Odzież męska, damska i dziecięca, Chusty [odzież], Części odzieży, obuwia i nakryć głowy, Czapki [nakrycia głowy], Czapki z daszkiem, Bluzy z kapturem, Bluzy sportowe, T-shirty z krótkim rękawem, Bluzki, Koszule, Kurtki, Opaski na głowę [odzież], Odzież, w szczególności motocyklowa, Odzież, w szczególności samochodowa, Odzież, w szczególności rowerowa, Buty motocyklowe, Kurtki motocyklowe, Rękawice motocyklowe, **28** Śmieszne gadzety do zabawy, Śmieszne gadzety na imprezy, Maskotki, Gry, zabawki i akcesoria do zabawy, Karty do gry, Gry planszowe, Balony na przyjęcia, **30** Musy [słodczyce], Lodowe słodczyce, Słodczyce bez cukru, Słodczyce [cukierki], Słodczyce nielecznicze, Słodczyce owocowe, Słodczyce piankowe, Słodczyce do żucia, Nielecznicze słodczyce o gumowej konsystencji, Galaretki owocowe [słodczyce], Dropsy owocowe [słodczyce], Żelki [wyroby cukiernicze], Batoniki, Chipsy [produkty zbożowe], Ciasteczka, Ciastka, Lód, lody spożywcze, mrożone jogurty i sorbety, Czekolada, Herbata, Kawa, **32** Napoje bezalkoholowe, Bezalkoholowe aromatyzowane napoje gazowane, Niegazowane napoje bezalkoholowe, Soki, Piwo.

(111) **357483** (220) 2022 05 09 (210) 542805  
 (151) 2022 10 11 (441) 2022 06 27  
 (732) TRANSGAZ SPÓŁKA AKCYJNA, Zalesie (PL)  
 (540) (znak słowno-graficzny)  
 (540) 25 lat Transgaz S.A.  
 (540)



(591) niebieski, szary  
 (531) 29.01.12, 27.05.05, 27.05.17, 26.11.10, 27.07.01  
 (510), (511) **39** Przeładunek gazu.

(111) **357484** (220) 2022 05 16 (210) 543080  
 (151) 2022 09 20 (441) 2022 06 06  
 (732) WOJTELEWSKI TOMASZ, Wola (PL)  
 (540) (znak słowno-graficzny)  
 (540) LISEK  
 (540)



(591) biały, czerwony  
 (531) 03.01.08, 03.01.24, 27.05.01, 29.01.12  
 (510), (511) **35** Sprzedaż artykułów zoologicznych, artykułów wędkarskich, artykułów ogrodniczych.

(111) **357485** (220) 2022 03 30 (210) 541564  
 (151) 2022 09 20 (441) 2022 06 06  
 (732) WYDAWNICTWO GOSPODARCZE SPÓŁKA Z OGRANICZONĄ  
 ODPOWIEDZIALNOŚCIĄ, Warszawa (PL)

(540) (znak słowno-graficzny)

(540) RETAIL TRENDS

(540)



(591) biały, ciemnofioletowy

(531) 26.01.03, 26.01.16, 18.01.19, 24.15.01, 27.05.01, 29.01.12

(510), (511) **35** Badania biznesowe, Badania dotyczące działalności gospodarczej, Badania rynkowe, Badania w zakresie biznesu, Bezpośrednia reklama pocztowa, Dekoracja wystaw sklepowych, Doradztwo w dziedzinie strategii komunikacyjnych public relations, Doradztwo w dziedzinie strategii komunikacyjnych w reklamie, Doradztwo w zakresie organizacji działalności gospodarczej, Doradztwo w zakresie organizowania i prowadzenia działalności gospodarczej, Doradztwo w zakresie zarządzania biznesem, Doradztwo w zakresie zarządzania personelem, Dostarczanie informacji dotyczących kontaktów handlowych i biznesowych, Ekonomiczne prognozy, Indeksowanie stron internetowych w celach handlowych lub reklamowych, Informacja o działalności gospodarczej, Kolportaż próbek, Organizowanie targów w celach handlowych lub reklamowych, Outsourcing [doradztwo biznesowe], Pokazy towarów, Pomoc przy zarządzaniu przedsiębiorstwami przemysłowymi lub handlowymi, Pomoc w zarządzaniu działalnością gospodarczą, Poszukiwania w zakresie patronatu, Promocja sprzedaży dla osób trzecich, Publikowanie tekstów reklamowych, Reklama, Reklama online za pośrednictwem sieci komputerowej, Rozpowszechnianie reklam, Sporządzanie indeksów informacji do celów handlowych lub reklamowych, Telemarketing, Tworzenie tekstów reklamowych, Uaktualnianie materiałów reklamowych, Indeksowanie stron internetowych w celach handlowych lub reklamowych, Informacja o działalności gospodarczej, Organizowanie targów w celach handlowych lub reklamowych, Pomoc przy zarządzaniu przedsiębiorstwami przemysłowymi lub handlowymi, Udostępnianie informacji o działalności gospodarczej za pośrednictwem strony internetowej, Usługi agencji importowo-eksportowych, Usługi doradcze w zarządzaniu działalnością gospodarczą, Usługi doradztwa w zakresie działalności gospodarczej, Usługi ekspertów w zakresie efektywności biznesowej, Usługi marketingowe, Usługi pośrednictwa w handlu, Usługi public relations, Usługi umawiania spotkań-prace biurowe, Wynajmowanie przestrzeni reklamowej, Wypożyczanie stoisk handlowych, Wypożyczanie materiałów reklamowych, Wystawy w celach handlowych lub reklamowych, Zapewnianie platformy internetowej dla nabywców i sprzedawców towarów i usług, Zarządzanie w zakresie zamówień handlowych, **41** Organizowanie balów, Organizowanie i prowadzenie forów edukacyjnych z udziałem osób, Organizowanie i prowadzenie konferencji, Organizowanie i prowadzenie kongresów, Organizowanie i prowadzenie seminariów, Organizowanie i prowadzenie sympozjów, Organizowanie i prowadzenie warsztatów-szkoleń, Organizowanie konkursów-edukacja lub rozrywka, Produkcja programów radiowych i telewizyjnych, Usługi reporterskie.

(111) **357486** (220) 2022 03 31 (210) 541610

(151) 2022 09 27 (441) 2022 06 13

(732) JACHTTRAVEL.PL SPÓŁKA Z OGRANICZONĄ ODPOWIEDZIALNOŚCIĄ, Mikołajki (PL)

(540) (znak słowno-graficzny)

(540) Jachttravel.pl

(540)

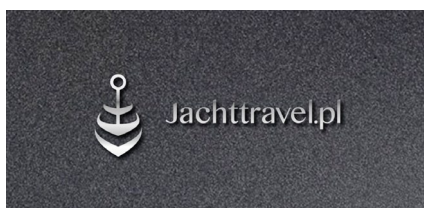

(591) szary, srebrny

(531) 18.04.02, 27.05.01, 29.01.12

(510), (511) **35** Reklama dotycząca usług żeglarskich i jachtingu, w tym reklama za pośrednictwem Internetu, telewizji, radia i prasy, **39** Organizowanie podróży, Biura podróży, Udzielanie informacji dotyczących podróży, Rezerwowanie podróży, Doradztwo w zakresie planowania trasy podróży, Organizowanie i rezerwowanie podróży w ramach wakacji zorganizowanych, Usługi portów dla statków i łodzi oraz innych jednostek pływających, Doradztwo w zakresie portów i jednostek pływających, Usługi w zakresie organizowania transportu wodnego, Przechowywanie jednostek pływających, Czarterowanie jednostek pływających, Wynajem i wypożyczanie jednostek pływających, **41** Edukacja i treningi dotyczące uprawiania żeglarstwa wyczynowego, turystycznego i innych sportów wodnych, Usługi edukacyjne w zakresie krzewienia wiedzy i etyki żeglarskiej, Organizowanie kursów kwalifikacyjnych na stopnie żeglarskie, Organizowanie regat, rejsów, wycieczek, obozów żeglarskich, Prowadzenie szkoleń żeglarskich w zakresie dziecięcych i młodzieżowych klas regatowych, Edukacja i treningi zmierzające do umocnienia i popularyzacji żeglarstwa oraz zasad przestrzegania ochrony środowiska naturalnego.

(111) **357487** (220) 2022 04 20 (210) 542145

(151) 2022 10 04 (441) 2022 06 20

(732) FOLWARCZNA GÓRSKI SPÓŁKA Z OGRANICZONĄ ODPOWIEDZIALNOŚCIĄ SPÓŁKA KOMANDYTOWO-AKCYJNA, Gdynia (PL)

(540) (znak słowno-graficzny)

(540) Hewelke restaurant

(540)

# Hewelke restaurant

(531) 27.05.01, 27.05.05

(510), (511) **36** Usługi w zakresie nieruchomości, Timesharing nieruchomości, Administrowanie nieruchomościami, Zarządzanie nieruchomościami, Usługi doradcze dotyczące nieruchomości, Wynajem nieruchomości i majątku, Dostarczanie informacji dotyczących nieruchomości, Usługi zarządzania nieruchomościami w systemie timesharingu, Usługi zarządzania nieruchomościami w zakresie osiedli mieszkaniowych, Usługi zarządzania nieruchomościami w zakresie kompleksów budynków, Usługi agencji nieruchomości dotyczące sprzedaży i wynajmu budynków, Pobieranie czynszu, Organizowanie najmu nieruchomości na wynajem, Administrowanie sprawami finansowymi dotyczącymi nieruchomości, **43** Tymczasowe zakwaterowanie, Usługi zaopatrzenia w żywność i napoje, Wynajmowanie pomieszczeń na pobyt czasowy, Usługi agencji wynajmu mieszkań [time share], Hotele, hostele i pensjonaty, zakwaterowanie wakacyjne i turystyczne, Tymczasowy wynajem pokoi, Usługi recepcyjne dla tymczasowego zakwaterowania [zarządzanie przyjazdami i wyjazdami], Wynajmowanie pokoi, Oferowanie żywności i napojów dla gości w restauracjach, Przygotowywanie posiłków i napojów, Serwowanie żywności i napojów dla gości w restauracjach, Usługi kawiarni, Usługi restauracyjne, Usługi informacji, doradztwa i rezerwacji w zakresie zakwaterowania tymczasowego, Usługi informacji, doradztwa i rezerwacji w zakresie dostarczania żywności i napojów, Wynajem pokoi jako tymczasowego zakwaterowania, **44** Pielęgnacja urody, Salony piękności, Solaria, Udostępnianie instalacji termalnych, Udostępnianie wanien do gorących kąpeli, Usługi doradcze dotyczące urody, Usługi kosmetyczne, Usługi łaźni, Usługi manicure i pedicure, Usługi saun, Usługi solariów, Usługi spa, Usługi terapii mikroigłowej, Usługi w zakresie pielęgnacji skóry, Zabiegi higieniczne dla ludzi, Zabiegi kosmetyczne, Zabiegi pielęgnacji urody, Zdrowotne usługi odnowy biologicznej w zakresie zdrowia i dobrego samopoczucia ciała i ducha, Usługi w zakresie higieny i pielęgnacji urody ludzi, Higiena i pielęgnacja urody dla ludzi.

(111) **357488** (220) 2022 04 21 (210) 542232

(151) 2022 10 04 (441) 2022 06 20

(732) TELE-FONIKA KABLE SPÓŁKA AKCYJNA, Myślenice (PL)

(540) (znak słowny)

(540) TFPowerPack  
(510), (511) **9** Urządzenia do magazynowania energii elektrycznej, Aparatura i urządzenia do gromadzenia i przechowywania energii elektrycznej, Banki energii, Superkondensatory do magazynowania energii, Ultrakondensatory do magazynowania energii, **39** Magazynowanie energii elektrycznej.

(111) **357489** (220) 2022 04 28 (210) 542533  
(151) 2022 09 30 (441) 2022 06 06  
(732) POLSKI TABOR SZYNOWY SPÓŁKA Z OGRANICZONĄ ODPOWIEDZIALNOŚCIĄ, Ostrów Wielkopolski (PL)  
(540) (znak słowno-graficzny)  
(540) POLSKI TABOR SZYNOWY 1920  
(540)



**POLSKI TABOR SZYNOWY**

(591) granatowy, niebieski  
(531) 26.04.02, 26.04.04, 26.04.17, 26.04.09, 26.03.04, 27.05.01, 27.07.01, 29.01.12, 26.05.08, 26.13.25  
(510), (511) **12** Pojazdy do poruszania się drogą lądową, powietrzną, wodną lub kolejową, Pojazdy do poruszania się drogą kolejową, Tabor kolejowy, Tabor kolejki linowej naziemnej, Bufory do taboru kolejowego, Wagony kolejowe, Wagony metra, Wagony szynowe, Wywrotki wagonowe [części wagonów kolejowych], Wywrotki wagonowe [części wagonów towarowych], Wagony kolejowe osobowe, Wagony kolejowe towarowe, Kolejowe wagony restauracyjne, Wagony pasażerskie [kolejowe], Elektryczne wagony kolejowe, Wagony-cysterny, Wagony restauracyjne, Wagony spalinowe, Wagony jednoszynowe, Wagony osobowe, Wagony-chłodnie [pojazdy kolejowe], Wagony pasażerskie, Wagony sypialne, Wagony-platformy, Podwozia wagonów kolejowych, Nadwozia do wagonów kolejowych, Nadwozia wagonów kolejowych, Sprzęgi wagonów kolejowych, Wagony do transportu towaru, Wagony pasażerskie [pojazdy szynowe], Wózki zwrotne do wagonów kolejowych, Wózki zwrotne wagonów kolejowych, Siedzenia do wagonów kolejowych, Koła do wagonów kolejowych, Drzwi do wagonów kolejowych, Wagony i ich części konstrukcyjne, Kolejowe (Wózki zwrotne do wagonów-), Mechanizmy wywrotkowe [części wagonów kolejowych], Mobilne pojazdy do poruszania wagonów, Plandeki przystosowane [ukształtowane] do wagonów kolejowych, Mechanizmy wywrotkowe, części ciężarówek i wagonów, Dopasowane pokrywy luków wagonów kolejowych zapobiegające przedostawaniu się wody i wilgoci, Kolejowa platforma kontenerowa, Obręcz kół kolejowych, Wahacze zawieszania do kolejki linowej, Wózki szynowe do transportu przyczep kolejaj, Złącza kolejowe, Wózki [kolejnictwo], Wagoniki kolejki linowej, Kolejki linowo-terenowe, Wagony chłodnie, **37** Renowacja taboru kolejowego, Naprawa lub konserwacja taboru kolejowego, Udzielanie informacji związanych z naprawą lub konserwacją taboru kolejowego, Renowacja kolejowych wagonów towarowych, Budowa infrastruktury kolejowej, Konserwacja torów kolejowych, Budowanie dróg kolejowych, Budowa linii kolejowych, Renowacja kolejowych silników wysokoprężnych, **39** Wypożyczanie wagonów towarowych, Usługi w zakresie organizowania transportu kolejowego, Wypożyczanie wagonów kolejowych, Dzierżawa wagonów platform, Wynajmowanie transportu kolejowego, Wynajmowanie linii kolejowych, Wypożyczanie pojazdów kolejowych, Wynajmowanie pojazdów kolejowych do użytku w mierzniu profili szynowych, Wynajmowanie pojazdów kolejowych do użytku w ponownym profilowaniu profili szynowych, Usługi w zakresie dystrybucji ładunków drogą kolejową.

(111) **357490** (220) 2022 04 29 (210) 542580  
(151) 2022 09 22 (441) 2022 06 06  
(732) NOWAK MICHAŁ NOVA CLINIC, Katowice (PL)  
(540) (znak słowno-graficzny)  
(540) NOVA CLINIC

(540)



(531) 27.05.01, 27.05.17, 27.05.19  
(510), (511) **44** Konsultacje dentystyczne, Usługi dentystyczne, Usługi kliniki dentystycznej, Wstawianie kamieni szlachetnych do protez dentystycznych, Usługi w zakresie higieny i pielęgnacji urody ludzi, Usługi w zakresie opieki zdrowotnej dla ludzi, Wynajem sprzętu do higieny i pielęgnacji urody u ludzi, Usługi w zakresie ozdabiania ciała, Analiza kosmetyczna, Usługi farmaceutyczne, Usługi medyczne, Usługi optyczne, Usługi w zakresie zdrowia psychicznego, Wynajem sprzętu do opieki zdrowotnej dla ludzi, Akupunktura, Aromaterapia, Usługi klinik medycznych i opieki zdrowotnej, Usługi kurortów [medyczne], Usługi medyczne w zakresie chirurgii kosmetycznej i plastycznej, dermatologii estetycznej, higieny i pielęgnacji urody, Usługi w zakresie zabiegów kosmetycznych, upiększających, pielęgnacyjnych, Zabiegi depilacyjne, Usługi manicure i pedicure, Usługi w zakresie makijażu, Usługi wizażu, Usługi udostępniania saun i solariów, Szpitale, Placówki rekonwalescencji, Pomoc medyczna, Usługi analiz medycznych do celów diagnostycznych i leczniczych świadczone przez laboratoria medyczne, Usługi doradcze w zakresie zdrowia i urody, Usługi higieniczne i kosmetyczne, w tym zabiegi na twarz, ciało, rzęsy, paznokcie, włosy, Usługi klinik medycznych, Ośrodki zdrowia, Usługi medycyny alternatywnej, Usługi kuracji uzdrowiskowych, Badania w zakresie diagnozy stanu zdrowia, Doradztwo w zakresie diety i odżywiania się, Fizjoterapia, Doradztwo w zakresie diety i odżywiania.

(111) **357491** (220) 2022 05 20 (210) 543252  
(151) 2022 09 29 (441) 2022 06 13  
(732) NOBLE SECURITIES SPÓŁKA AKCYJNA, Warszawa (PL)  
(540) (znak słowny)  
(540) myNSapp  
(510), (511) **9** Aplikacje internetowe, Oprogramowanie komputerowe, Oprogramowanie biznesowe, Oprogramowanie dla bankowości inwestycyjnej, Oprogramowanie do zarządzania finansami, Oprogramowanie do płatności elektronicznych, Oprogramowanie do przetwarzania transakcji na rynku finansowym i kapitałowym, Oprogramowanie komputerowe dotyczące obsługi transakcji finansowych, **35** Reklama i marketing, Rozpowszechnianie reklam, Publikacja reklam, Reklama online, Publikowanie materiałów reklamowych, Rozpowszechnianie reklam poprzez Internet, Publikowanie materiałów reklamowych online, Reklama online za pośrednictwem sieci komputerowej, Reklama w Internecie dla osób trzecich, **36** Maklerstwo, Usługi maklerskie, Maklerstwo finansowe, Usługi domu maklerskiego, Maklerstwo związane z obligacjami, Usługi dotyczące maklerstwa giełdowego, Maklerstwo w zakresie akcji, Usługi maklerskie w zakresie wymiany, Usługi maklerskie na rynkach finansowych, Usługi maklerskie w zakresie akcji, Udzielanie informacji dotyczących maklerstwa giełdowego, Maklerstwo związane z funduszami wzajemnymi, Usługi maklerskie w zakresie instrumentów finansowych, Usługi maklerskiej dotyczące rynków papierów wartościowych, Usługi maklerskie w zakresie oferowania papierów wartościowych, Usługi maklerskie w zakresie inwestycji, Usługi maklerskie w obrocie akcjami i obligacjami, Usługi maklerskie i pośrednictwo w obrocie papierami wartościowymi, Skomputeryzowane usługi maklerskie w zakresie obrotu papierami wartościowymi, Usługi związane z prowadzeniem maklerskich rachunków papierów wartościowych, Usługi maklerskie związane z akcjami i innymi papierami wartościowymi, Maklerstwo w zakresie akcji lub kapitałów akcyjnych i innych papierów wartościowych, Doradztwo inwestycyjne, Zarządzanie inwestycjami, Analiza inwestycyjna, Informacje inwestycyjne, Administrowanie inwestycyjne, Monitorowanie wyników inwestycji, Pozyskiwanie inwestycji finansowych, Opieka nad inwestycjami, Zarządzanie portfelem inwestycyjnym, Zarządzanie funduszami inwestycyjnymi, Monitorowanie funduszy inwestycyjnych, Udzielanie informacji inwestycyjnych, Usługi konsultacyjne dotyczące inwestycji, Doradztwo finansowe dotyczące inwestycji, Zarządzanie finansowe dotyczące inwestycji, Analizy w zakresie inwestycji, Usługi badawcze dotyczące inwestycji, Udzielanie informacji finansowych inwestorom, Administrowanie funduszami i inwestycjami, Administrowanie funduszami wspólnego inwestowania, Zarządzanie funduszem inwestycyjnym wzajemnym, Usługi oceny ryzyka inwestycyjnego,

Usługi konsultacyjne w zakresie inwestycji, Doradztwo w zakresie inwestycji kapitałowych, Udzielanie informacji dotyczących inwestycji giełdowych, Usługi administracyjne w zakresie inwestycji, Doradztwo w zakresie inwestycji finansowych, Usługi doradcze dotyczące inwestycji finansowych, Skomputeryzowane usługi informacyjne dotyczące inwestycji, Pośrednictwo w sprawach inwestycji finansowych, Usługi doradcze dotyczące inwestycji kapitałowych, Usługi doradcze związane z inwestycjami, Usługi w zakresie zarządzania inwestycjami, Usługi badawcze w zakresie inwestycji finansowych, Usługi doradcze w zakresie inwestycji kapitałowych, Udzielanie informacji, konsultacji i porad w dziedzinie bankowości inwestycyjnej, Analizy inwestycji finansowych i badania w zakresie papierów wartościowych, Usługi konsultacyjne i doradcze w zakresie bankowości inwestycyjnej, Udzielanie informacji dotyczących rynku akcji/obligacji, Pośrednictwo giełdowe [akcje i obligacje], Pośrednictwo w obrocie akcjami i obligacjami, Usługi finansowe w zakresie obrotu akcjami, Usługi w zakresie obligacji, Usługi pośrednictwa w zakresie obligacji, Usługi informacyjne związane z obligacjami, Usługi płatności finansowych, Usługi doradcze finansowo-ekonomiczne, Doradztwo w sprawach finansowych, Pośrednictwo w usługach finansowych, Usługi finansowe, Skomputeryzowane usługi finansowe, Doradztwo finansowe i usługi konsultingu finansowego, **42** Platforma jako usługa [PaaS], Przechowywanie danych online, Udostępnianie online oprogramowania nie do pobrania, Udostępnianie oprogramowania w globalnej sieci komputerowej, Udostępnianie online oprogramowania do transakcji na rynku finansowym i kapitałowym, Umożliwianie tymczasowego użytkownika oprogramowania komputerowego nie do pobrania, które udostępnia usługi transakcji na rynku finansowym i kapitałowym.

(111) **357492** (220) 2022 05 20 (210) 543253  
 (151) 2022 09 29 (441) 2022 06 13  
 (732) NOBLE SECURITIES SPÓŁKA AKCYJNA, Warszawa (PL)  
 (540) (znak słowno-graficzny)  
 (540) myNSapp  
 (540)



(591) czarny, złoty  
 (531) 29.01.12, 27.05.01, 26.04.05, 26.04.18, 26.04.19  
 (510), (511) **9** Aplikacje internetowe, Oprogramowanie komputerowe, Oprogramowanie biznesowe, Oprogramowanie dla bankowości inwestycyjnej, Oprogramowanie do zarządzania finansami, Oprogramowanie do płatności elektronicznych, Oprogramowanie do przetwarzania transakcji na rynku finansowym i kapitałowym, Oprogramowanie komputerowe dotyczące obsługi transakcji finansowych, **35** Reklama i marketing, Rozpowszechnianie reklam, Publikacja reklam, Reklama online, Publikowanie materiałów reklamowych, Rozpowszechnianie reklam poprzez Internet, Publikowanie materiałów reklamowych online, Reklama online za pośrednictwem sieci komputerowej, Reklama w Internecie dla osób trzecich, **36** Maklerstwo, Usługi maklerskie, Maklerstwo finansowe, Usługi domu maklerskiego, Maklerstwo związane z obligacjami, Usługi dotyczące maklerstwa giełdowego, Maklerstwo w zakresie akcji, Usługi maklerskie w zakresie wymiany, Usługi maklerskie na rynkach finansowych, Usługi maklerskie w zakresie akcji, Udzielanie informacji dotyczących maklerstwa giełdowego, Maklerstwo związane z funduszami wzajemnymi, Usługi maklerskie w zakresie instrumentów finansowych, Usługi maklerskiej dotyczące rynków papierów wartościowych, Usługi maklerskie w zakresie oferowania papierów wartościowych, Usługi maklerskie w zakresie inwestycji, Usługi maklerskie w obrocie akcjami i obligacjami, Usługi maklerskie i pośrednictwo w obrocie papierami wartościowymi, Skomputeryzowane usługi maklerskie w zakresie obrotu papierami wartościowymi, Usługi związane z prowadzeniem maklerskich rachunków papierów wartościowych, Usługi maklerskie związane z akcjami i innymi papierami wartościowymi, Maklerstwo w zakresie akcji lub kapitałów akcyjnych i innych papierów wartościowych, Doradztwo inwestycyjne, Zarządzanie inwestycjami, Analiza inwestycyjna, Informacje inwestycyjne, Administrowanie inwestycjami, Monitorowanie wyników

inwestycji, Pozyskiwanie inwestycji finansowych, Opieka nad inwestycjami, Zarządzanie portfelem inwestycyjnym, Zarządzanie funduszami inwestycyjnymi, Monitorowanie funduszy inwestycyjnych, Udzielanie informacji inwestycyjnych, Usługi konsultacyjne dotyczące inwestycji, Doradztwo finansowe dotyczące inwestycji, Zarządzanie finansowe dotyczące inwestycji, Analizy w zakresie inwestycji, Usługi badawcze dotyczące inwestycji, Udzielanie informacji finansowych inwestorom, Administrowanie funduszami i inwestycjami, Administrowanie funduszami wspólnego inwestowania, Zarządzanie funduszem inwestycyjnym wzajemnym, Usługi oceny ryzyka inwestycyjnego, Usługi konsultacyjne w zakresie inwestycji, Doradztwo w zakresie inwestycji kapitałowych, Udzielanie informacji dotyczących inwestycji giełdowych, Usługi administracyjne w zakresie inwestycji, Doradztwo w zakresie inwestycji finansowych, Usługi doradcze dotyczące inwestycji finansowych, Skomputeryzowane usługi informacyjne dotyczące inwestycji, Pośrednictwo w sprawach inwestycji finansowych, Usługi doradcze dotyczące inwestycji kapitałowych, Usługi doradcze związane z inwestycjami, Usługi w zakresie zarządzania inwestycjami, Usługi badawcze w zakresie inwestycji finansowych, Usługi doradcze w zakresie inwestycji kapitałowych, Udzielanie informacji, konsultacji i porad w dziedzinie bankowości inwestycyjnej, Analizy inwestycji finansowych i badania w zakresie papierów wartościowych, Usługi konsultacyjne i doradcze w zakresie bankowości inwestycyjnej, Udzielanie informacji dotyczących rynku akcji/obligacji, Pośrednictwo giełdowe [akcje i obligacje], Pośrednictwo w obrocie akcjami i obligacjami, Usługi finansowe w zakresie obrotu akcjami, Usługi w zakresie obligacji, Usługi pośrednictwa w zakresie obligacji, Usługi informacyjne związane z obligacjami, Usługi płatności finansowych, Usługi doradcze finansowo-ekonomiczne, Doradztwo w sprawach finansowych, Pośrednictwo w usługach finansowych, Usługi finansowe, Skomputeryzowane usługi finansowe, Doradztwo finansowe i usługi konsultingu finansowego, **42** Platforma jako usługa [PaaS], Przechowywanie danych online, Udostępnianie online oprogramowania nie do pobrania, Udostępnianie oprogramowania w globalnej sieci komputerowej, Udostępnianie online oprogramowania do transakcji na rynku finansowym i kapitałowym, Umożliwianie tymczasowego użytkownika oprogramowania komputerowego nie do pobrania, które udostępnia usługi transakcji na rynku finansowym i kapitałowym.

(111) **357493** (220) 2022 04 27 (210) 542496  
 (151) 2022 09 20 (441) 2022 06 06  
 (732) FLANEK WOJCIECH F.P.H.U. VF, Kraków (PL)  
 (540) (znak graficzny)  
 (540)  
 (540)

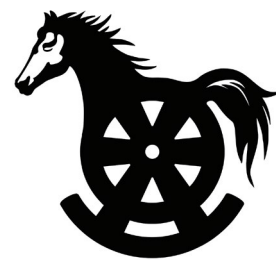

(531) 03.03.01, 26.01.01, 26.01.16, 21.01.25  
 (510), (511) **41** Usługi rekreacyjne, sportowe, edukacyjne, Centra rozrywki, kursy szkoleniowe dotyczące zajęć sportowych, Nauczanie i szkolenia, Obozy jazdy konnej, Obozy rekreacyjne, Szkoły jazdy konnej, Instruktaż w zakresie jazdy konnej, Organizowanie pokazów, Usługi szkoleniowe, Wynajem sprzętu do rekreacyjnej jazdy konnej, Udostępnianie obiektu i sprzętu do jazdy konnej, Organizowanie imprez rekreacyjnych, Organizowanie zawodów rekreacyjnych, Świadczenie usług w dziedzinie rekreacji, Organizowanie obozów sportowych, Organizowanie zajęć, zawodów sportowych i imprez sportowych, Szkolenia zawodników sportowych, Usługi sportowe, Edukacja sportowa.

(111) **357494** (220) 2022 05 05 (210) 542729  
 (151) 2022 09 20 (441) 2022 06 06  
 (732) GRABOWSKI KAMIL, Chorzów (PL)  
 (540) (znak słowno-graficzny)  
 (540) UNDER3

(540)

(591) niebieski, czarny

(531) 24.15.01, 24.15.07, 24.15.13, 27.05.01, 27.05.17, 27.05.19, 27.07.01, 27.07.12, 27.07.17, 27.07.21, 29.01.12

(510), (511) **35** Usługi w zakresie rozpowszechniania materiałów reklamowych i promocyjnych w postaci próbek, ulotek, katalogów, gazetek, prospektów i broszur informacyjnych, Usługi w zakresie organizowania, prowadzenia i obsługi wystaw, targów, pokazów, loterii, zawodów i konkursów w celach reklamowych i promocyjnych, Usługi w zakresie badań rynkowych i badań opinii publicznej, Dekoracja wystaw i witryn sklepowych, Promocja sprzedaży dla osób trzecich, Pośrednictwo w zawieraniu transakcji handlowych, Pomoc w prowadzeniu działalności gospodarczej, zarządzanie i administrowanie działalnością gospodarczą, Usługi reklamowe, marketingowe i promocyjne, Usługi w zakresie organizowania i prowadzenia działalności gospodarczej i handlowej, Usługi doradcze i informacyjne w zakresie działalności gospodarczej i handlowej, Sprzedaż detaliczna lub hurtowa za pośrednictwem radia, telewizji oraz sieci Internet odzieży, nakryć głowy, bielizny, kostiumów kąpielowych, obuwia, części odzieży i nakryć głowy, kosmetyków, kalendarzy, artykułów gospodarstwa domowego, elektroniki, mebli, wyrobów jubilerskich i zegarmistrzowskich, artykułów papierniczych, wyrobów skórzanych, toreb, portfeli, artykułów dekoracyjnych, gier i zabawek, gadżetów reklamowych, tkanin, tkanin do dekoracji wnętrz, wyrobów tekstylnych, statuetek, figurek, obrazów, luster, lamp, urządzeń oświetleniowych, dzieł sztuki, nadruków i nalepek na towary, w tym na odzież, obuwie, kubki, breloki, torby, flagi i maszty, leżaki, krzesła, ręczniki, stroje sportowe, podkładki pod myszy komputerów, tkaniny, Administrowanie działalnością gospodarczą w zakresie franchisingu, Usługi w zakresie publikacji tekstów reklamowych, Usługi w zakresie dekoracji wystaw sklepowych, Dystrybucja materiałów reklamowych, Pokazy towarów, Usługi reklamowe, promocyjne i marketingowe.

(111) **357495** (220) 2022 05 05 (210) 542732

(151) 2022 09 20 (441) 2022 06 06

(732) GRABOWSKI KAMIL, Chorzów (PL)

(540) (znak słowny)

(540) UNDERTHREE

(510), (511) **35** Usługi w zakresie rozpowszechniania materiałów reklamowych i promocyjnych w postaci próbek, ulotek, katalogów, gazetek, prospektów i broszur informacyjnych, Usługi w zakresie organizowania, prowadzenia i obsługi wystaw, targów, pokazów, loterii, zawodów i konkursów w celach reklamowych i promocyjnych, Usługi w zakresie badań rynkowych i badań opinii publicznej, Dekoracja wystaw i witryn sklepowych, Promocja sprzedaży dla osób trzecich, Pośrednictwo w zawieraniu transakcji handlowych, Pomoc w prowadzeniu działalności gospodarczej, zarządzanie i administrowanie działalnością gospodarczą, Usługi reklamowe, marketingowe i promocyjne, Usługi w zakresie organizowania i prowadzenia działalności gospodarczej i handlowej, Usługi doradcze i informacyjne w zakresie działalności gospodarczej i handlowej, Sprzedaż detaliczna lub hurtowa za pośrednictwem radia, telewizji oraz sieci Internet odzieży, nakryć głowy, bielizny, kostiumów kąpielowych, obuwia, części odzieży i nakryć głowy, kosmetyków, kalendarzy, artykułów gospodarstwa domowego, elektroniki, mebli, wyrobów jubilerskich i zegarmistrzowskich, artykułów papierniczych, wyrobów skórzanych, toreb, portfeli, artykułów dekoracyjnych, gier i zabawek, gadżetów reklamowych, tkanin, tkanin do dekoracji wnętrz, wyrobów tekstylnych, statuetek, figurek, obrazów, luster, lamp, urządzeń oświetleniowych, dzieł sztuki, nadruków i nalepek na towary, w tym na odzież, obuwie, kubki, breloki, torby, flagi i maszty, leżaki, krzesła, ręczniki, stroje sportowe, podkładki pod myszy komputerów, tkaniny, Administrowanie działalnością gospodarczą w zakresie franchisingu, Usługi w zakresie publikacji tekstów reklamowych, Usługi w zakresie dekoracji wystaw sklepowych, Dystrybucja materiałów reklamowych, Pokazy towarów, Usługi reklamowe, promocyjne i marketingowe.

(111) **357496** (220) 2022 05 05 (210) 542752

(151) 2022 09 20 (441) 2022 06 06

(732) GRABOWSKI KAMIL, Chorzów (PL)

(540) (znak słowno-graficzny)

(540) 3

(540)



(591) niebieski, czarny

(531) 24.15.01, 24.15.07, 24.15.13, 27.07.01, 27.07.12, 27.07.17, 29.01.12

(510), (511) **35** Usługi w zakresie rozpowszechniania materiałów reklamowych i promocyjnych w postaci próbek, ulotek, katalogów, gazetek, prospektów i broszur informacyjnych, Usługi w zakresie organizowania, prowadzenia i obsługi wystaw, targów, pokazów, loterii, zawodów i konkursów w celach reklamowych i promocyjnych, Usługi w zakresie badań rynkowych i badań opinii publicznej, Dekoracja wystaw i witryn sklepowych, Promocja sprzedaży dla osób trzecich, Pośrednictwo w zawieraniu transakcji handlowych, Pomoc w prowadzeniu działalności gospodarczej, zarządzanie i administrowanie działalnością gospodarczą, Usługi reklamowe, marketingowe i promocyjne, Usługi w zakresie organizowania i prowadzenia działalności gospodarczej i handlowej, Usługi doradcze i informacyjne w zakresie działalności gospodarczej i handlowej, Sprzedaż detaliczna lub hurtowa za pośrednictwem radia, telewizji oraz sieci Internet odzieży, nakryć głowy, bielizny, kostiumów kąpielowych, obuwia, części odzieży i nakryć głowy, kosmetyków, kalendarzy, artykułów gospodarstwa domowego, elektroniki, mebli, wyrobów jubilerskich i zegarmistrzowskich, artykułów papierniczych, wyrobów skórzanych, toreb, portfeli, artykułów dekoracyjnych, gier i zabawek, gadżetów reklamowych, tkanin, tkanin do dekoracji wnętrz, wyrobów tekstylnych, statuetek, figurek, obrazów, luster, lamp, urządzeń oświetleniowych, dzieł sztuki, nadruków i nalepek na towary, w tym na odzież, obuwie, kubki, breloki, torby, flagi i maszty, leżaki, krzesła, ręczniki, stroje sportowe, podkładki pod myszy komputerów, tkaniny, Administrowanie działalnością gospodarczą w zakresie franchisingu, Usługi w zakresie publikacji tekstów reklamowych, Usługi w zakresie dekoracji wystaw sklepowych, Dystrybucja materiałów reklamowych, Pokazy towarów, Usługi reklamowe, promocyjne i marketingowe.

(111) **357497** (220) 2022 05 09 (210) 542834

(151) 2022 09 19 (441) 2022 06 06

(732) MAZUR MARCIN F.H.P.U. GRUPA FOLFLEX, Kętrzyn (PL)

(540) (znak słowno-graficzny)

(540) GUN 4 ALL STRZELECTWO SPORTOWO REKREACYJNE

smile wait for flash

(540)



(591) czarny, szary, czerwony, biały

(531) 01.01.03, 23.03.01, 23.03.05, 26.01.05, 26.01.13, 26.01.16, 26.01.21, 27.05.01, 26.01.17, 27.07.01, 29.01.14

(510), (511) **41** Strzelnice, Dostarczanie sprzętu sportowego, Edukacja, rozrywka i sport, Edukacja sportowa, Kursy szkoleniowe dotyczące zajęć sportowych, Kursy szkoleniowe dotyczące sprawności fizycznej, Kursy szkoleniowe, Kursy instruktorskie, Kultura fizyczna, Informacje dotyczące edukacji sportowej, Nauczanie i szkolenia, Nauka w zakresie sportu, Organizowanie grup do strzelania do rzućków, Organizowanie grup do strzelania z pistoletu, Organizowanie imprez i zawodów sportowych, Organizowanie imprez sportowych, Orga-

nizowanie imprez sportowych, zawodów i turniejów sportowych, Organizowanie turniejów, Organizowanie szkoleń sportowych, Organizowanie konkursów sportowych, Organizowanie turniejów sportowych, Organizowanie turniejów rekreacyjnych, Organizowanie zawodów, Organizowanie zawodów i imprez sportowych, Organizowanie zawodów sportowych, Organizowanie zawodów sportowych i imprez sportowych, Prowadzenie kursów, Przygotowywanie imprez sportowych, Przeprowadzanie imprez sportowych, Prowadzenie zawodów sportowych, Rezerwowanie obiektów sportowych, Świadczenie usług sportowych i rekreacyjnych, Świadczenie usług edukacyjnych związanych ze sprawnością fizyczną, Sport i fitness, Szkolenia sportowe, Szkolenia w zakresie zajęć sportowych, Udostępnianie obiektów i sprzętu sportowego, Udostępnianie obiektów i sprzętu dla klubów sportowych, Udostępnianie obiektów i sprzętu dla ćwiczeń grupowych, Udostępnianie sprzętu sportowego, Udostępnianie obiektów i sprzętu do treningu sportowego, Usługi edukacyjne i instruktażowe w zakresie sportu, Usługi edukacyjne i szkoleniowe związane ze sportem, Usługi instruktażowe i szkoleniowe, Usługi sportowe, Usługi rozrywkowe związane ze sportem, Usługi szkoleniowe w zakresie sportu, Usługi w zakresie instruktażu sportowego, Usługi w zakresie informacji sportowej, Wynajem sprzętu sportowego, Wypożyczanie sprzętu sportowego lub sprzętu do ćwiczeń fizycznych, Zapewnianie kursów szkoleniowych w zakresie sportu, Zapewnienie obiektów i sprzętu na potrzeby rozrywki.

(111) **357498** (220) 2022 04 07 (210) 541758  
 (151) 2022 09 20 (441) 2022 05 23  
 (732) FABRYKA NARZĘDZI GLOB SPÓŁKA Z OGRANICZONĄ ODPOWIEDZIALNOŚCIĄ, Bielsko-Biała (PL)  
 (540) (znak słowno-graficzny)  
 (540) GLOB  
 (540)



(591) ciemnoniebieski  
 (531) 27.05.01, 29.01.04, 26.03.01, 26.03.11, 26.04.09  
 (510), (511) **8** Ściernice [części do narzędzi ręcznych], Ściernice [narzędzia ręczne], Kamienie szlifierskie, Narzędzia szlifierskie, obsługiwane ręcznie, Pasy do narzędzi, Pasy na narzędzia, Szczotki druciane [narzędzia ręczne], Szczotki stalowe [narzędzia obsługiwane ręcznie], Dyski z włókna wulkanizowanego [narzędzia obsługiwane ręcznie], Szmerglowe tarcze ściernic, Tarcze do polerowania [narzędzia obsługiwane ręcznie], Tarcze ściernic [części do narzędzi ręcznych], Tarcze szlifierskie do noży i ostrzy, Tarcze szlifierskie do użytku wraz z narzędziami ręcznymi, Tarcze szlifierskie [toczaki], narzędzia ręczne, Tarcze ściernic [narzędzia obsługiwane ręcznie], Tarcze ściernic (narzędzia ręczne), Tarcze ściernic do użytku z narzędziami ręcznymi, Brzeszczoty do pił [części narzędzi ręcznych], Brzeszczoty do pił ręcznych, Strugi [narzędzia ręczne], Strugi kątniki, Strugi do drewna [narzędzia ręczne], Strugi wręgowniki [narzędzia ręczne], Strugi, narzędzia ręczne, Noże strugarskie [obsługiwane ręcznie], Ostrza [noże] do strugów, Piły [narzędzia ręczne], Piły ręczne, Ostrza do piły poprzecznej, Piły wzdłużne, Piły [ręcznie obsługiwane], Wiertarki [narzędzia ręczne], Wiertła do wiertarek ręcznych, Uchwyty do wiertarek [części narzędzi obsługiwanych ręcznie], Akcesoria polerskie, Narzędzia ściernic, **12** Wyciągi narciarskie, Wyciągi krzesefkowe, Instalacje transportujące [wyciągi narciarskie].

(111) **357499** (220) 2022 04 20 (210) 542135  
 (151) 2022 10 03 (441) 2022 06 06  
 (732) ABRATKIEWICZ DANIEL PODOLAND, Wrocław (PL)  
 (540) (znak słowny)  
 (540) PODOLAND  
 (510), (511) **41** Usługi edukacyjne i instruktażowe, Instruktaż w zakresie pielęgnacji ciała, Kursy szkoleniowe związane z medycyną, Szkolenia w dziedzinie zaburzeń medycznych i ich leczenia, Szkolenia w zakresie kosmetyki i urody, Usługi edukacji medycznej, **44** Usługi w zakresie higieny i pielęgnacji urody, Usługi pielęgnacji stóp, Usługi pielęgnacji paznokci, Zabiegi kosmetyczne, Konsultacje medyczne, Medyczna pielęgnacja stóp, Usługi podologa.

(111) **357500** (220) 2022 04 20 (210) 542139  
 (151) 2022 10 03 (441) 2022 06 06  
 (732) BOROWSKA-CZECHOWSKA DOROTA PRODOM  
 ZARZĄDZANIE NIERUCHOMOŚCIAMI, Bielsko-Biała (PL)  
 (540) (znak słowny)  
 (540) PRODOM  
 (510), (511) **36** Administrowanie nieruchomościami, Agencje nieruchomości, Biura pośrednictwa handlu nieruchomościami, Doradztwo w zakresie nieruchomości, Ocena i wycena nieruchomości, Organizowanie umów dzierżawy i najmu nieruchomości, Planowanie inwestycji w nieruchomości, Pośrednictwo w obrocie nieruchomościami, Usługi doradcze dotyczące nieruchomości, Usługi w zakresie nieruchomości, Usługi w zakresie zarządzania nieruchomościami, Wynajem nieruchomości.

(111) **357501** (220) 2022 04 21 (210) 542213  
 (151) 2022 10 03 (441) 2022 06 06  
 (732) NARODOWY INSTYTUT KARDIOLOGII  
 STEFANA KARDYNAŁA WYSZYŃSKIEGO  
 – PAŃSTWOWY INSTYTUT BADAWCZY, Warszawa (PL)  
 (540) (znak słowno-graficzny)  
 (540) NARODOWY INSTYTUT KARDIOLOGII  
 (540)



(591) czerwony, czarny, biały  
 (531) 02.09.01, 27.05.01, 29.01.13  
 (510), (511) **42** Usługi naukowe i technologiczne, Usługi badawcze w dziedzinie medycyny i farmakologii, **44** Usługi opieki medycznej świadczone przez kliniki i szpitale, Usługi świadczone przez szpitale, Szpitale.

(111) **357502** (220) 2022 05 08 (210) 542800  
 (151) 2022 10 04 (441) 2022 06 20  
 (732) WIERZBOWSKI PIOTR, Gdynia (PL)  
 (540) (znak słowno-graficzny)  
 (540) WANOGA GRAVEL RACE  
 (540)



(591) niebieski, czerwony, biały  
 (531) 01.15.24, 01.03.02, 26.01.01, 26.01.13, 27.05.01, 29.01.13  
 (510), (511) **41** Edukacja, rozrywka i sport, Organizowanie imprez rowerowych, Organizowanie imprez sportowych, Organizowanie imprez sportowych, zawodów i turniejów sportowych.

(111) **357503** (220) 2022 05 11 (210) 542895  
 (151) 2022 09 28 (441) 2022 06 13  
 (732) GNIĄDEK PAWEŁ SZLIF-PAUL, Siedliska (PL)  
 (540) (znak słowno-graficzny)  
 (540) SZLIF-PAUL USŁUGI PARKIECIARSKIE



(540)



(531) 07.15.05, 26.04.02, 26.04.09, 27.05.01  
(510), (511) **19** Parkiety.

(111) **357504** (220) 2022 05 11 (210) 542911  
(151) 2022 10 04 (441) 2022 06 20  
(732) MENTALI SPÓŁKA Z OGRANICZONĄ ODPOWIEDZIALNOŚCIĄ,  
Wrocław (PL)  
(540) (znak słowno-graficzny)  
(540) Mentali  
(540)



(591) czarny, żółty, pomarańczowy, niebieski, zielony  
(531) 26.01.06, 27.05.01, 29.01.15  
(510), (511) **41** Nauczanie i szkolenia, **44** Doradztwo psychologiczne, Konsultacje psychologiczne, Leczenie psychologiczne, Opieka psychologiczna, Poradnictwo psychologiczne, Poradnictwo psychologiczne dla personelu, Porady psychologiczne, Przeprowadzanie ocen i badań psychologicznych, Przeprowadzanie testów psychologicznych, Przeprowadzanie testów psychologicznych do celów medycznych, Przeprowadzanie testów psychometrycznych do celów medycznych, Przygotowywanie profili psychologicznych, Przygotowywanie profili psychologicznych do celów medycznych, Psychoterapia, Terapia dialektyczno-behawioralna (DBT), Sporządzanie raportów psychologicznych, Terapia psychologiczna dla małych dzieci, Terapia poznawczo-behawioralna (ang. cognitive-behavioral therapy – CBT), Terapia sztuką, Terapia z udziałem zwierząt [zooterapia], Testy psychiatryczne, Udostępnianie obiektów i sprzętu do rehabilitacji psychicznej, Udzielanie informacji dotyczących modyfikacji zachowania, Udzielanie informacji z zakresu psychologii, Usługi diagnozy psychologicznej, Usługi doradcze dotyczące zachowania ludzkiego, Usługi poradnictwa psychologicznego w zakresie sportu, Usługi psychiatryczne, Usługi psychologów, Usługi psychoterapeuty, Usługi psychoterapeutyczne, Usługi w zakresie ocen i badań psychologicznych.

(111) **357505** (220) 2022 05 12 (210) 542947  
(151) 2022 10 04 (441) 2022 06 20  
(732) MOTYKA PIOTR, Kraków (PL)  
(540) (znak słowno-graficzny)  
(540) BAUSOUND  
(540)



(531) 26.01.01, 26.01.03, 27.05.01  
(510), (511) **9** Głośniki, Głośniki bezprzewodowe, Przenośne głośniki, Głośniki samochodowe, Obudowy głośników, Systemy głośnikowe, Domowe głośniki audio, Stojaki na głośniki, Uchwyty do głośników,

Głośniki z wbudowanymi wzmacniaczami, Sprzęt audio, Urządzenia hi-fi, Odtwarzacze audio, Urządzenia audio i odbiorniki radiowe, Samochodowe zestawy audio, Wielopomieszczeniowe urządzenia audio, Wzmacniacze mocy, Wzmacniacze dźwięku, Wzmacniacze słuchawkowe, Tunery audio, Odbiorniki radiowe ze wzmacniaczem, Słuchawki, Słuchawki stereofoniczne, Słuchawki z redukcją hałasu, Kable audio, Elektroniczne zwrotnice głośnikowe, Elektroniczne procesory sygnałów audio do kompensacji zniekształceń dźwięku w głośnikach, Płytki z układami audio, Przetworniki sygnałów do głośników audio, Urządzenia do cyfryzacji sygnałów audio, Elektroniczne urządzenia do przesyłania sygnałów audio, Części i akcesoria do urządzeń audio, Routery do doprowadzania sygnałów audio, Oprogramowanie do kontroli i polepszania jakości dźwięku w sprzęcie audio, Oprogramowanie komputerowe do kontroli obsługi urządzeń audio i wideo.

(111) **357506** (220) 2022 05 04 (210) 542689  
(151) 2022 10 04 (441) 2022 05 30  
(732) ALBI POLSKA SPÓŁKA Z OGRANICZONĄ  
ODPOWIEDZIALNOŚCIĄ, Kraków (PL)  
(540) (znak słowno-graficzny)  
(540) Czytaj z Albikiem  
(540)



(531) 27.05.01, 02.05.30  
(510), (511) **9** Serie książek dla dzieci do pobrania, Zestawy naukowe dla dzieci w postaci urządzeń dydaktycznych, Zestawy naukowe dla dzieci będące urządzeniami instruktażowymi, Środki edukacyjne do pobrania, Interaktywne publikacje elektroniczne, Książki audio, Książki dźwiękowe, Książki elektroniczne do pobrania, **16** Książki, Książki dla dzieci, Książki dla dzieci z elementem audio, Książki z zadaniami dla dzieci, Książki z obrazkami, Książki z grafiką, Książki z opowiadaniem, Książki edukacyjne, Książeczki z opowiadaniem dla dzieci, Naklejki, Drukowane materiały edukacyjne, Drukowane książki, czasopisma, gazety i inne media papierowe, **28** Puzzle, Puzzle [zabawki], Elektroniczne gry edukacyjne dla dzieci, Edukacyjne gry elektroniczne, Artykuły do zabawy dla dzieci, Elektroniczne urządzenia do gier edukacyjnych dla dzieci, Zabawki edukacyjne, **35** Usługi sprzedaży hurtowej w związku z zabawkami, Usługi sprzedaży detalicznej w związku z zabawkami, Usługi sprzedaży detalicznej świadczone online w zakresie zabawek.

(111) **357507** (220) 2022 05 12 (210) 542978  
(151) 2022 10 04 (441) 2022 06 20  
(732) MITO-PHARMA SPÓŁKA Z OGRANICZONĄ  
ODPOWIEDZIALNOŚCIĄ, Gorzów Wielkopolski (PL)  
(540) (znak słowno-graficzny)  
(540) M Mito Med  
(540)



(591) ciemnoniebieski, szary, czarny, biały  
(531) 27.05.01, 29.01.14, 24.17.01, 24.17.02, 26.11.03, 26.11.07, 26.11.12  
(510), (511) **35** Udostępnianie informacji o działalności gospodarczej za pośrednictwem strony internetowej, Tworzenie tekstów reklamowych, Publikowanie tekstów reklamowych, Marketing ukierunkowany, Optymalizacja stron internetowych, Pokazy towarów, Pokazy towarów dla celów reklamowych, Pokazy towarów do celów promocyjnych, **41** Publikowanie tekstów i obrazów, w tym w formie elektronicznej, innych niż do celów reklamowych, Udostępnianie filmów online nie do pobrania, Publikowanie tekstów, innych niż teksty reklamowe, Tworzenie [opracowywanie] podcastów, Tworzenie [opracowywanie] treści edukacyjnych do podcastów.

**PRZEDŁUŻENIE PRAWA**

*Poniższe zestawienie zawiera kolejno: numer prawa ochronnego na znak towarowy i datę, do której przedłużono prawo ochronne. W przypadku przedłużenia prawa ochronnego tylko dla części towarów (usług) wymienia się te towary (usługi) ze wskazaniem numeru klasy towarowej (usługowej).*

(111) 051460	(180) 2032 12 02	Prawo przedłużono w całości.	(111) 179653	(180) 2032 11 15	Prawo przedłużono w całości.
(111) 051679	(180) 2032 11 16	Prawo przedłużono w całości.	(111) 182604	(180) 2032 11 14	Prawo przedłużono w całości.
(111) 059497	(180) 2032 11 12	Prawo przedłużono w całości.	(111) 183905	(180) 2033 05 21	Prawo przedłużono w całości.
(111) 059628	(180) 2032 12 14	Prawo przedłużono w całości.	(111) 188346	(180) 2033 07 14	Prawo przedłużono w całości.
(111) 076923	(180) 2032 05 18	Prawo przedłużono w całości.	(111) 192722	(180) 2032 12 13	Prawo przedłużono w całości.
(111) 078718	(180) 2032 05 28	Prawo przedłużono w całości.	(111) 195905	(180) 2032 11 15	Prawo przedłużono w całości.
(111) 079820	(180) 2032 11 24	Prawo przedłużono w całości.	(111) 254004	(180) 2033 02 14	Prawo przedłużono w całości.
(111) 080204	(180) 2032 05 18	Prawo przedłużono w całości.	(111) 255213	(180) 2032 01 04	Prawo przedłużono w całości.
(111) 081347	(180) 2032 10 28	Prawo przedłużono w całości.	(111) 257672	(180) 2032 05 16	Prawo przedłużono w całości.
(111) 082386	(180) 2032 10 27	Prawo przedłużono w całości.	(111) 258973	(180) 2032 05 17	Prawo przedłużono w całości.
(111) 082446	(180) 2032 10 26	Prawo przedłużono w całości.	(111) 259451	(180) 2032 10 19	Prawo przedłużono w całości.
(111) 083566	(180) 2032 12 17	Prawo przedłużono w całości.	(111) 260346	(180) 2032 06 15	Prawo przedłużono w całości.
(111) 083965	(180) 2032 12 10	Prawo przedłużono w całości.	(111) 260362	(180) 2032 05 23	Prawo przedłużono w całości.
(111) 085876	(180) 2033 05 14	Prawo przedłużono w całości.	(111) 260363	(180) 2032 05 23	Prawo przedłużono w całości.
(111) 085880	(180) 2033 05 14	Prawo przedłużono w całości.	(111) 260364	(180) 2032 05 23	Prawo przedłużono w całości.
(111) 086105	(180) 2032 12 11	Prawo przedłużono w całości.	(111) 260969	(180) 2032 08 23	Prawo przedłużono w części dla towarów: 14: biżuteria, budziki, chronografy, dzieła sztuki z metali szlachetnych, kamienie szlachetne, kamienie półszlachetne, ozdoby, perły, zegarki, zegary; 35: prowadzenie punktów sprzedaży hurtowej, detalicznej, wysyłkowej biżuterii, budzików, chronografów, dzieł sztuki z metali szlachetnych, kamieni szlachetnych, kamieni półszlachetnych, ozdób, pereł, zegarków, zegarów, odzieży, obuwia, nakryć głowy, toreb, waliz, aktówek, portfeli, portmonetek, parasoli, parasolek, pasów skórzanych.
(111) 086568	(180) 2033 01 21	Prawo przedłużono w całości.	(111) 261082	(180) 2032 12 31	Prawo przedłużono w całości.
(111) 086612	(180) 2032 12 02	Prawo przedłużono w całości.	(111) 261346	(180) 2032 09 26	Prawo przedłużono w całości.
(111) 087799	(180) 2032 12 18	Prawo przedłużono w całości.	(111) 261347	(180) 2032 09 26	Prawo przedłużono w całości.
(111) 087944	(180) 2033 04 23	Prawo przedłużono w całości.	(111) 261398	(180) 2032 11 29	Prawo przedłużono w całości.
(111) 091386	(180) 2033 05 24	Prawo przedłużono w całości.	(111) 261501	(180) 2033 01 23	Prawo przedłużono w całości.
(111) 094086	(180) 2033 01 27	Prawo przedłużono w całości.	(111) 261560	(180) 2032 11 19	Prawo przedłużono w całości.
(111) 095063	(180) 2033 06 25	Prawo przedłużono w całości.	(111) 261566	(180) 2032 12 03	Prawo przedłużono w całości.
(111) 097781	(180) 2033 04 28	Prawo przedłużono w całości.	(111) 261567	(180) 2032 12 03	Prawo przedłużono w całości.
(111) 099270	(180) 2033 09 20	Prawo przedłużono w całości.	(111) 261570	(180) 2032 12 03	Prawo przedłużono w całości.
(111) 152431	(180) 2032 12 06	Prawo przedłużono w całości.	(111) 261573	(180) 2032 12 03	Prawo przedłużono w całości.
(111) 154122	(180) 2032 11 22	Prawo przedłużono w całości.	(111) 261575	(180) 2032 12 03	Prawo przedłużono w całości.
(111) 157069	(180) 2033 01 14	Prawo przedłużono w całości.	(111) 261582	(180) 2032 12 10	Prawo przedłużono w całości.
(111) 168049	(180) 2032 08 06	Prawo przedłużono w całości.	(111) 261853	(180) 2032 11 20	Prawo przedłużono w całości.
(111) 168364	(180) 2032 11 22	Prawo przedłużono w całości.	(111) 262101	(180) 2032 10 03	Prawo przedłużono w całości.
(111) 169559	(180) 2032 12 24	Prawo przedłużono w całości.	(111) 262149	(180) 2032 11 20	Prawo przedłużono w całości.
(111) 170320	(180) 2032 12 12	Prawo przedłużono w całości.	(111) 262376	(180) 2032 12 17	Prawo przedłużono w całości.
(111) 170589	(180) 2032 11 26	Prawo przedłużono w całości.	(111) 262446	(180) 2032 11 30	Prawo przedłużono w całości.
(111) 170844	(180) 2032 12 18	Prawo przedłużono w całości.	(111) 262458	(180) 2032 12 28	Prawo przedłużono w całości.
(111) 170845	(180) 2032 12 18	Prawo przedłużono w całości.	(111) 262459	(180) 2032 12 28	Prawo przedłużono w całości.
(111) 170872	(180) 2033 01 02	Prawo przedłużono w całości.	(111) 262629	(180) 2032 12 05	Prawo przedłużono w całości.
(111) 170886	(180) 2033 01 21	Prawo przedłużono w całości.	(111) 262716	(180) 2032 11 26	Prawo przedłużono w całości.
(111) 170887	(180) 2033 01 21	Prawo przedłużono w całości.	(111) 262727	(180) 2032 12 17	Prawo przedłużono w całości.
(111) 170888	(180) 2033 01 21	Prawo przedłużono w całości.	(111) 262753	(180) 2032 11 21	Prawo przedłużono w całości.
(111) 171043	(180) 2032 11 22	Prawo przedłużono w całości.	(111) 262763	(180) 2032 12 20	Prawo przedłużono w całości.
(111) 171425	(180) 2032 12 19	Prawo przedłużono w całości.	(111) 262995	(180) 2033 02 07	Prawo przedłużono w całości.
(111) 171445	(180) 2033 01 21	Prawo przedłużono w całości.	(111) 262996	(180) 2033 02 07	Prawo przedłużono w całości.
(111) 171446	(180) 2033 01 21	Prawo przedłużono w całości.	(111) 263007	(180) 2032 12 20	Prawo przedłużono w całości.
(111) 171447	(180) 2033 01 21	Prawo przedłużono w całości.	(111) 263118	(180) 2032 10 31	Prawo przedłużono w całości.
(111) 171448	(180) 2033 01 21	Prawo przedłużono w całości.	(111) 263464	(180) 2032 12 03	Prawo przedłużono w całości.
(111) 171623	(180) 2032 12 05	Prawo przedłużono w całości.	(111) 263479	(180) 2033 01 10	Prawo przedłużono w całości.
(111) 172627	(180) 2033 02 14	Prawo przedłużono w całości.	(111) 263509	(180) 2033 02 05	Prawo przedłużono w całości.
(111) 172909	(180) 2032 11 14	Prawo przedłużono w całości.	(111) 263510	(180) 2033 02 05	Prawo przedłużono w całości.
(111) 173116	(180) 2032 11 29	Prawo przedłużono w całości.	(111) 263524	(180) 2033 02 18	Prawo przedłużono w całości.
(111) 173907	(180) 2033 01 27	Prawo przedłużono w całości.	(111) 263542	(180) 2033 05 02	Prawo przedłużono w całości.
(111) 173911	(180) 2033 01 30	Prawo przedłużono w całości.	(111) 263543	(180) 2033 05 02	Prawo przedłużono w całości.
(111) 174284	(180) 2033 06 27	Prawo przedłużono w całości.			
(111) 174285	(180) 2033 05 30	Prawo przedłużono w całości.			
(111) 174286	(180) 2033 05 30	Prawo przedłużono w całości.			
(111) 174920	(180) 2032 12 12	Prawo przedłużono w całości.			
(111) 174991	(180) 2033 03 24	Prawo przedłużono w całości.			
(111) 174992	(180) 2033 03 24	Prawo przedłużono w całości.			
(111) 174993	(180) 2033 03 24	Prawo przedłużono w całości.			
(111) 176446	(180) 2033 05 30	Prawo przedłużono w całości.			
(111) 178592	(180) 2032 06 05	Prawo przedłużono w całości.			

(111) 263624 (180) 2032 12 18 Prawo przedłużono w całości.  
 (111) 263738 (180) 2032 10 04 Prawo przedłużono w całości.  
 (111) 263781 (180) 2033 01 07 Prawo przedłużono w całości.  
 (111) 263912 (180) 2032 11 19 Prawo przedłużono w całości.  
 (111) 264078 (180) 2032 12 17 Prawo przedłużono w całości.  
 (111) 264110 (180) 2033 02 06 Prawo przedłużono w całości.  
 (111) 264111 (180) 2033 02 06 Prawo przedłużono w całości.  
 (111) 264112 (180) 2033 02 06 Prawo przedłużono w całości.  
 (111) 264137 (180) 2033 02 18 Prawo przedłużono w całości.  
 (111) 264138 (180) 2033 02 18 Prawo przedłużono w całości.  
 (111) 264139 (180) 2033 02 18 Prawo przedłużono w całości.  
 (111) 264140 (180) 2033 02 18 Prawo przedłużono w całości.  
 (111) 264141 (180) 2033 02 18 Prawo przedłużono w całości.  
 (111) 264205 (180) 2032 09 11 Prawo przedłużono w całości.  
 (111) 264224 (180) 2032 12 06 Prawo przedłużono w całości.  
 (111) 264258 (180) 2033 03 04 Prawo przedłużono w całości.  
 (111) 264323 (180) 2033 01 25 Prawo przedłużono w całości.  
 (111) 264328 (180) 2033 02 26 Prawo przedłużono w całości.  
 (111) 264329 (180) 2033 02 26 Prawo przedłużono w całości.  
 (111) 264403 (180) 2032 12 14 Prawo przedłużono w całości.  
 (111) 264770 (180) 2032 12 24 Prawo przedłużono w całości.  
 (111) 264996 (180) 2032 11 23 Prawo przedłużono w całości.  
 (111) 265250 (180) 2032 12 26 Prawo przedłużono w całości.  
 (111) 265496 (180) 2033 05 16 Prawo przedłużono w całości.  
 (111) 265498 (180) 2033 05 16 Prawo przedłużono w całości.  
 (111) 265570 (180) 2032 10 04 Prawo przedłużono w całości.  
 (111) 266165 (180) 2033 04 15 Prawo przedłużono w całości.  
 (111) 266232 (180) 2033 02 22 Prawo przedłużono w całości.  
 (111) 266434 (180) 2032 11 08 Prawo przedłużono w całości.  
 (111) 266448 (180) 2032 12 18 Prawo przedłużono w całości.  
 (111) 266462 (180) 2033 01 14 Prawo przedłużono w całości.  
 (111) 266701 (180) 2033 02 08 Prawo przedłużono w całości.  
 (111) 266831 (180) 2033 04 11 Prawo przedłużono w całości.  
 (111) 267122 (180) 2033 08 28 Prawo przedłużono w całości.  
 (111) 267213 (180) 2033 02 26 Prawo przedłużono w całości.  
 (111) 267339 (180) 2033 02 28 Prawo przedłużono w całości.  
 (111) 267456 (180) 2032 11 19 Prawo przedłużono w całości.  
 (111) 267459 (180) 2033 02 04 Prawo przedłużono w całości.  
 (111) 267617 (180) 2033 04 23 Prawo przedłużono w całości.  
 (111) 267811 (180) 2033 03 21 Prawo przedłużono w całości.  
 (111) 267981 (180) 2033 05 17 Prawo przedłużono w całości.  
 (111) 268279 (180) 2033 07 25 Prawo przedłużono w całości.  
 (111) 268598 (180) 2033 03 21 Prawo przedłużono w całości.  
 (111) 268851 (180) 2032 12 13 Prawo przedłużono w całości.  
 (111) 270757 (180) 2033 10 09 Prawo przedłużono w całości.  
 (111) 271176 (180) 2033 04 29 Prawo przedłużono w całości.  
 (111) 271226 (180) 2033 10 07 Prawo przedłużono w całości.  
 (111) 272174 (180) 2032 12 03 Prawo przedłużono w całości.  
 (111) 272217 (180) 2032 11 23 Prawo przedłużono w całości.  
 (111) 272348 (180) 2033 11 05 Prawo przedłużono w całości.  
 (111) 272635 (180) 2033 06 03 Prawo przedłużono w całości.  
 (111) 273219 (180) 2032 11 23 Prawo przedłużono w całości.  
 (111) 273220 (180) 2032 12 24 Prawo przedłużono w całości.  
 (111) 273225 (180) 2032 12 24 Prawo przedłużono w całości.  
 (111) 273226 (180) 2032 12 24 Prawo przedłużono w całości.  
 (111) 273227 (180) 2032 12 24 Prawo przedłużono w całości.  
 (111) 273228 (180) 2032 12 24 Prawo przedłużono w całości.  
 (111) 273229 (180) 2032 12 24 Prawo przedłużono w całości.  
 (111) 273230 (180) 2032 12 24 Prawo przedłużono w całości.  
 (111) 273231 (180) 2032 12 24 Prawo przedłużono w całości.  
 (111) 273712 (180) 2033 04 10 Prawo przedłużono w całości.  
 (111) 274209 (180) 2032 10 15 Prawo przedłużono w całości.  
 (111) 274215 (180) 2032 11 25 Prawo przedłużono w całości.  
 (111) 275626 (180) 2032 12 06 Prawo przedłużono w całości.  
 (111) 282119 (180) 2032 12 05 Prawo przedłużono w całości.  
 (111) 282486 (180) 2032 12 07 Prawo przedłużono w całości.  
 (111) 284468 (180) 2032 11 26 Prawo przedłużono w całości.

(111) 285572 (180) 2033 02 15 Prawo przedłużono w całości.  
 (111) 288339 (180) 2032 11 09 Prawo przedłużono w całości.  
 (111) 300011 (180) 2033 02 12 Prawo przedłużono w całości.  
 (111) 302191 (180) 2033 09 30 Prawo przedłużono w całości.  
 (111) 312631 (180) 2032 06 01 Prawo przedłużono w całości.  
 (111) 328576 (180) 2032 11 19 Prawo przedłużono w całości.  
 (111) 328577 (180) 2033 03 29 Prawo przedłużono w całości.  
 (111) 330190 (180) 2033 03 29 Prawo przedłużono w całości.  
 (111) 355302 (180) 2032 11 16 Prawo przedłużono w całości.

**DECYZJE O ODMOWIE UDZIELENIA PRAWA  
 WYDANE PO OGŁOSZENIU O ZGŁOSZENIU LUB  
 UJAWNIENIU ZGŁOSZENIA NA STRONIE INTERNETOWEJ  
 URZĘDU PATENTOWEGO RP**

*Poniższe zestawienie zawiera kolejno: numer zgłoszenia znaku towarowego oraz numer i rok wydania Biuletynu Urzędu Patentowego, w którym zgłoszenie zostało ogłoszone lub symbol (U), jeżeli znak został ujawniony na stronie internetowej Urzędu Patentowego RP.*

(210) 500025	U	(210) 531145	U
(210) 501865	ZT33/2019	(210) 534458	U
(210) 505269	ZT46/2019	(210) 520522	U
(210) 516878	U	(210) 542338	U
(210) 520180	U	(210) 543848	U
(210) 522417	U	(210) 543830	U
(210) 526139	U	(210) 544173	U
(210) 526290	U	(210) 543550	U
(210) 526643	U	(210) 544168	U
(210) 526905	ZT20/2021	(210) 540330	U
(210) 530016	U		

**DECYZJE O UMORZENIU POSTĘPOWANIA  
 W SPRAWIE UDZIELENIA PRAWA WYDANE  
 PO OGŁOSZENIU O ZGŁOSZENIU  
 LUB UJAWNIENIU ZGŁOSZENIA NA STRONIE  
 INTERNETOWEJ URZĘDU PATENTOWEGO RP**

*Poniższe zestawienie zawiera kolejno: numer zgłoszenia znaku towarowego oraz numer i rok wydania Biuletynu Urzędu Patentowego, w którym zgłoszenie zostało ogłoszone lub symbol (U), jeżeli znak został ujawniony na stronie internetowej Urzędu Patentowego RP.*

(210) 538952	ZT13/2022	(210) 539667	U
(210) 538953	ZT13/2022	(210) 542335	U
(210) 539659	U	(210) 543015	U
(210) 540642	ZT20/2022	(210) 543575	U
(210) 538255	U	(210) 544504	U
(210) 514873	ZT32/2020	(210) 545023	U
(210) 527169	U	(210) 545174	U
(210) 528873	U	(210) 545555	U
(210) 537474	U	(210) 546661	U

**DECYZJE STWIERDZAJĄCE  
 WYGAŚNIĘCIE DECYZJI O UDZIELENIU PRAWA**

*Poniższe zestawienie zawiera kolejno: numer zgłoszenia znaku towarowego oraz numer i rok wydania Biuletynu Urzędu Patentowego, w którym zgłoszenie zostało ogłoszone.*

(210) 489998	45/2018	(210) 524063	46/2021
(210) 510838	34/2020	(210) 525222	48/2021
(210) 523327	50/2021	(210) 528587	47/2021

(210) 529227	47/2021	(210) 535040	46/2021
(210) 530114	48/2021	(210) 535095	46/2021
(210) 530162	48/2021	(210) 535096	46/2021
(210) 530166	48/2021	(210) 535100	43/2021
(210) 530934	48/2021	(210) 535107	46/2021
(210) 533008	45/2021	(210) 535323	48/2021
(210) 533018	44/2021	(210) 535331	48/2021
(210) 533606	40/2021	(210) 535592	47/2021
(210) 533846	42/2021	(210) 535606	45/2021
(210) 533911	41/2021	(210) 535708	48/2021
(210) 533946	47/2021	(210) 535769	49/2021
(210) 534082	40/2021	(210) 536023	48/2021
(210) 534268	49/2021	(210) 536090	47/2021
(210) 534270	49/2021	(210) 536106	49/2021
(210) 534369	46/2021	(210) 536153	48/2021
(210) 534392	48/2021	(210) 536275	50/2021
(210) 534464	48/2021	(210) 536309	49/2021
(210) 534465	48/2021	(210) 536349	49/2021
(210) 534518	46/2021	(210) 536371	49/2021
(210) 534529	49/2021	(210) 536372	49/2021
(210) 534531	48/2021	(210) 536373	50/2021
(210) 534532	48/2021	(210) 536436	48/2021
(210) 534536	41/2021	(210) 536452	50/2021
(210) 534680	49/2021	(210) 536456	48/2021
(210) 534735	47/2021	(210) 536541	50/2021
(210) 534913	48/2021	(210) 536852	49/2021
(210) 534915	48/2021	(210) 536930	49/2021
(210) 534969	47/2021	(210) 537262	50/2021
(210) 534970	44/2021	(210) 537343	51/2021
(210) 534995	46/2021	(210) 537586	51/2021
(210) 535029	47/2021		

### WYGAŚNIĘCIE PRAWA

Poniższe zestawienie zawiera kolejno: numer wygasłego prawa ochronnego, datę wygaśnięcia oraz zakres wygaśnięcia.

(111) 318781	(141) 2019 08 16	Prawo wygasło w części dotyczącej towarów i/lub usług: 29: desery jogurtowe; desery owocowe; desery mleczne; schłodzone desery mleczne; desery wykonane z produktów mlecznych; desery na bazie sztucznego mleka; puddingi na bazie mleka; white pudding [rodzaj kaszanki bez krwi]; napoje mleczne; napoje z jogurtu; napoje mleczne aromatyzowane; napoje na bazie jogurtu; napoje z produktów mlecznych; napoje sporządzone z mleka; napoje na bazie mleka; napoje mleczne z przewagą mleka; napoje przyrządzone z mleka lub zawierające mleko; jogurty; jogurty smakowe; jogurty kremowe; jogurty o smaku owocowym; jogurty o niskiej zawartości tłuszczu; poprzez dopisanie zwrotu: wszystkie wyżej wymienione produkty z wyłączeniem lodów, deserów lodowych, jogurtów mrożonych i deserów z jogurtów mrożonych; 30: desery lodowe, 30: desery czekoladowe; suflety deserowe; musy deserowe; dudynie deserowe; desery z musli; vla [ho-
--------------	------------------	--

lenderski deser mleczny]; crème caramel [karmelowy deser]; gotowe desery [wyroby piekarnicze]; gotowe desery [wyroby cukiernicze]; deser puddingowy na bazie ryżu; gotowe desery [na bazie czekolady]; puddingi do użytku jako desery; kremy budyniowe custard [pieczone desery]; puddingi; pudding ryżowy; puddingi ryżowe; pudding z chleba; yorkshire puddingi (pieczone puddingi z ciasta naleśnikowego); mieszanki kheer (pudding ryżowy); pudding z kaszy mąki; gotowe do spożycia puddingi; puddingi ryżowe zawierające rodzyinki i gałkę muszkatołową; puddingi z ryżu i ośmiu rodzajów suszonych owoców; puddingi bożonarodzeniowe [tradycyjna angielska potrawa]; musy; musy czekoladowe; musy (wyroby cukiernicze) poprzez dopisanie zwrotu: z wyłączeniem lodów i deserów lodowych.

(111) 349084	(141) 2022 04 11	Prawo wygasło w części dotyczącej towarów i/lub usług: 5: produkty farmaceutyczne i weterynaryjne stosowane do leczenia zaburzeń i chorób układu oddechowego; środki sanitarne do celów medycznych stosowane do leczenia zaburzeń i chorób układu oddechowego; substancje dietetyczne do celów leczniczych stosowane do leczenia zaburzeń i chorób układu oddechowego.
--------------	------------------	--

### WPISY I ZMIANY W REJESTRZE NIEUWZGLĘDNIONE W INNYCH SAMODZIELNYCH OGŁOSZENIACH

Poniższe zestawienie zawiera kolejno: numer prawa ochronnego na znak towarowy, wskazanie rubryki rejestru, charakter oraz treść wpisu. Publikacji podlegają wpisy w rejestrze dotyczące uprawnionych, twórców, praw ograniczających prawo ochronne oraz sprostowania istotnych pomyłek.

Rubryka A – dane uprawnionego
Rubryka B – znak towarowy
Rubryka C – wykaz towarów
Rubryka D – prawa ograniczające prawo ochronne
Rubryka E – kategoria znaku lub prawa ochronnego oraz regulamin znaku
Rubryka F – wnioski o unieważnienie oraz decyzje dotyczące prawa ochronnego
Rubryka G – rejestracja międzynarodowa
Rubryka H – informacje o przedłużeniu, unieważnieniu, wygaśnięciu prawa ochronnego lub zastąpieniu rejestracji krajowej rejestracją międzynarodową

(111) **049312** D. Wpisano: „W dniu 20 października 2022 r. na podstawie postanowienia Sądu Rejonowego dla m. st. Warszawy w Warszawie Wydział XI Gospodarczy – Rejestru Zastawów (sygn. akt WA.XI.Ns-Rej.Za 17679/22/974) wpisano do Rejestru Zastawów pod pozycją 2732888 zastaw rejestrowy na prawie ochronnym udzielonym na znak towarowy R.49312 w celu zabezpieczenia wierzytelności przysługujących spółce TMF POLAND SPÓŁKA

Z OGRANICZONĄ ODPOWIEDZIALNOŚCIĄ z siedzibą w Warszawie wobec spółki BAUSCH HEALTH IRELAND LIMITED z siedzibą w Dublinie, Irlandia”.

(111) **050399** D. Wpisano: „W dniu 24 października 2022 r. na podstawie postanowienia Sądu Rejonowego dla m. st. Warszawy w Warszawie Wydział XI Gospodarczy – Rejestru Zastawów (sygn. akt WA.XI.Ns-Rej.Za 17797/22/915) wpisano do Rejestru Zastawów pod pozycją 2733099 zastaw rejestrowy na prawie ochronnym udzielonym na znak towarowy R.50399 w celu zabezpieczenia wiarygodności przysługujących spółce TMF POLAND SPÓŁKA Z OGRANICZONĄ ODPOWIEDZIALNOŚCIĄ z siedzibą w Warszawie wobec spółki BAUSCH HEALTH IRELAND LIMITED z siedzibą w Dublinie, Irlandia”.

(111) **065403** A. Wykreślono: Coöperatie AVEBE U.A., Veenendam, Holandia; Wpisano: Coöperatie Koninklijke Avebe U.A., Veenendam, Holandia.

(111) **066942** A. Wykreślono: GKN WALTERSCHEID GMBH, LOHMAR, Niemcy; Wpisano: WALTERSCHEID GmbH, Lohmar, Niemcy.

(111) **078887** A. Wykreślono: VALENTINE FABRIQUE S. A., ECU-BLENS, Szwajcaria; Wpisano: VALENTINE FABRIQUE S. A., ROMANEL-SUR-MORGES, Szwajcaria.

(111) **096739** D. Wpisano: „W dniu 24 października 2022 r. na podstawie postanowienia Sądu Rejonowego dla m. st. Warszawy w Warszawie Wydział XI Gospodarczy – Rejestru Zastawów (sygn. akt WA.XI.Ns-Rej.Za 17796/22/514) wpisano do Rejestru Zastawów pod pozycją 2733101 zastaw rejestrowy na prawie ochronnym udzielonym na znak towarowy R.96739 w celu zabezpieczenia wiarygodności przysługujących spółce TMF POLAND SPÓŁKA Z OGRANICZONĄ ODPOWIEDZIALNOŚCIĄ z siedzibą w Warszawie wobec spółki BAUSCH HEALTH IRELAND LIMITED z siedzibą w Dublinie, Irlandia”.

(111) **109770** D. Wpisano: „W dniu 24 października 2022 r. na podstawie postanowienia Sądu Rejonowego dla m. st. Warszawy w Warszawie Wydział XI Gospodarczy – Rejestru Zastawów (sygn. akt WA.XI.Ns-Rej.Za 17788/22/995) wpisano do Rejestru Zastawów pod pozycją 2733096 zastaw rejestrowy na prawie ochronnym udzielonym na znak towarowy R.109770 w celu zabezpieczenia wiarygodności przysługujących spółce TMF POLAND SPÓŁKA Z OGRANICZONĄ ODPOWIEDZIALNOŚCIĄ z siedzibą w Warszawie wobec spółki BAUSCH HEALTH IRELAND LIMITED z siedzibą w Dublinie, Irlandia”.

(111) **117338** D. Wpisano: „W dniu 24 października 2022 r. na podstawie postanowienia Sądu Rejonowego dla m. st. Warszawy w Warszawie Wydział XI Gospodarczy – Rejestru Zastawów (sygn. akt WA.XI.Ns-Rej.Za 17795/22/113) wpisano do Rejestru Zastawów pod pozycją 2733102 zastaw rejestrowy na prawie ochronnym udzielonym na znak towarowy R.117338 w celu zabezpieczenia wiarygodności przysługujących spółce TMF POLAND SPÓŁKA Z OGRANICZONĄ ODPOWIEDZIALNOŚCIĄ z siedzibą w Warszawie wobec spółki BAUSCH HEALTH IRELAND LIMITED z siedzibą w Dublinie, Irlandia”.

(111) **134037** A. Wykreślono: Marek Płończak PALMARK, 62-010 Pobiedziska ul. Jackowskiego 10, Polska; Wpisano: „PALMARK MAREK PŁOŃCZAK” SPÓŁKA KOMANDYTOWA, Pobiedziska, Polska 300902058.

(111) **137537** A. Wykreślono: EDIPRESSE POLSKA S.A., Warszawa, Polska 010304264; Wpisano: BURDA MEDIA POLSKA SPÓŁKA Z OGRANICZONĄ ODPOWIEDZIALNOŚCIĄ, Warszawa, Polska 931051710.

(111) **143514** A. Wykreślono: „PZ HTL” Spółka Akcyjna, 03-230 Warszawa ul. Daniszewska 4, Polska; Wpisano: CORNING HTL SPÓŁKA AKCYJNA, Warszawa, Polska 012683797.

(111) **147479** A. Wykreślono: ZAKŁADY PRZEMYSŁU CUKIERNICZEGO „MIESZKO” SPÓŁKA AKCYJNA, Warszawa, Polska 273243857; Wpisano: MIESZKO SPÓŁKA AKCYJNA, Warszawa, Polska 273243857.

(111) **162967** A. Wykreślono: Przedsiębiorstwo Produkcji Lodów „KORAL”-Józef Koral Spółka Jawna, Limanowa, Polska 490006069; Wpisano: PRZEDSIĘBIORSTWO PRODUKCJI LODÓW KORAL SPÓŁKA JAWNA, Limanowa, Polska 490006069.

(111) **164962** A. Wykreślono: MARIGONKIA HOLDINGS LTD, Limassol, Cypr; Wpisano: ELKOM TRADE SPÓŁKA AKCYJNA, Warszawa, Polska 142754068.

(111) **168519** A. Wykreślono: UNILEVER IP HOLDINGS B.V., Rotterdam, Holandia; Wpisano: ekaterra Group IP Holdings B.V., Rotterdam, Holandia.

(111) **168552** A. Wykreślono: SCAN-MOTOPOL SPÓŁKA AKCYJNA, Katowice, Polska 273274651; Wpisano: SCAN MOTOPOL SPÓŁKA Z OGRANICZONĄ ODPOWIEDZIALNOŚCIĄ, Katowice, Polska 273274651.

(111) **172409** A. Wykreślono: BIELSKO BUSINESS CENTER 3 Spółka z o.o., Warszawa, Polska 140101126; Wpisano: NAMP A SPÓŁKA Z OGRANICZONĄ ODPOWIEDZIALNOŚCIĄ, Warszawa, Polska 147265173.

(111) **172510** A. Wykreślono: EDIPRESSE POLSKA S.A., Warszawa, Polska 010304264; Wpisano: BURDA MEDIA POLSKA SPÓŁKA Z OGRANICZONĄ ODPOWIEDZIALNOŚCIĄ, Warszawa, Polska 931051710.

(111) **173879** A. Wykreślono: Przedsiębiorstwo Produkcji Lodów „KORAL” Józef Koral” Spółka Jawna, Limanowa, Polska 490006069; Wpisano: PRZEDSIĘBIORSTWO PRODUKCJI LODÓW KORAL SPÓŁKA JAWNA, Limanowa, Polska 490006069.

(111) **175674** A. Wykreślono: CHIPITA INDUSTRIAL & COMMERCIAL COMPANY S.A., METAMORFOSI, Grecja; Wpisano: CHIPITA GLOBAL SOCIÉTÉ ANONYME, Metamorfosis, Grecja.

(111) **177412** A. Wykreślono: EDIPRESSE POLSKA S.A., Warszawa, Polska 010304264; Wpisano: BURDA MEDIA POLSKA SPÓŁKA Z OGRANICZONĄ ODPOWIEDZIALNOŚCIĄ, Warszawa, Polska 931051710.

(111) **179101** A. Wykreślono: CHIPITA INDUSTRIAL & COMMERCIAL COMPANY S.A., METAMORFOSI, Grecja; Wpisano: CHIPITA GLOBAL SOCIÉTÉ ANONYME, Metamorfosis, Grecja.

(111) **179102** A. Wykreślono: CHIPITA INDUSTRIAL & COMMERCIAL COMPANY S.A., METAMORFOSI, Grecja; Wpisano: CHIPITA GLOBAL SOCIÉTÉ ANONYME, Metamorfosis, Grecja.

(111) **179103** A. Wykreślono: CHIPITA INDUSTRIAL & COMMERCIAL COMPANY S.A., METAMORFOSI, Grecja; Wpisano: CHIPITA GLOBAL SOCIÉTÉ ANONYME, Metamorfosis, Grecja.

(111) **179104** A. Wykreślono: CHIPITA INDUSTRIAL & COMMERCIAL COMPANY S.A., METAMORFOSI, Grecja; Wpisano: CHIPITA GLOBAL SOCIÉTÉ ANONYME, Metamorfosis, Grecja.

(111) **184014** A. Wykreślono: Przedsiębiorstwo Produkcji Lodów „KORAL”- Józef Koral Spółka Jawna, Limanowa, Polska 490006069; Wpisano: PRZEDSIĘBIORSTWO PRODUKCJI LODÓW KORAL SPÓŁKA JAWNA, Limanowa, Polska 490006069.

(111) **185045** A. Wykreślono: Valeant Pharmaceuticals Ireland, Dublin, Irlandia; Wpisano: BAUSCH HEALTH IRELAND LIMITED, Dublin, Irlandia.

(111) **185045** A. Wykreślono: BAUSCH HEALTH IRELAND LIMITED, Dublin, Irlandia; Wpisano: BAUSCH+LOMB IRELAND LIMITED, Dublin, Irlandia.

(111) **186603** A. Wykreślono: EDIPRESSE POLSKA S.A., Warszawa, Polska 010304264; Wpisano: BURDA MEDIA POLSKA SPÓŁKA Z OGRANICZONĄ ODPOWIEDZIALNOŚCIĄ, Warszawa, Polska 931051710.

(111) **191030** D. Wpisano: „W dniu 20 października 2022 r. na podstawie postanowienia Sądu Rejonowego dla m. st. Warszawy w Warszawie Wydział XI Gospodarczy – Rejestru Zastawów (sygn. akt WA.XI.Ns-Rej.Za 17672/22/167) wpisano do Rejestru Zastawów pod pozycją 2732887 zastaw rejestrowy na prawie ochronnym udzielonym na znak towarowy R.191030 w celu zabezpieczenia wierzytelności przysługujących spółce TMF POLAND SPÓŁKA Z OGRANICZONĄ ODPOWIEDZIALNOŚCIĄ z siedzibą w Warszawie wobec spółki BAUSCH HEALTH IRELAND LIMITED z siedzibą w Dublinie, Irlandia”.

(111) **192247** A. Wykreślono: UNILEVER IP HOLDINGS B.V., Rotterdam, Holandia; Wpisano: ekaterra Group IP Holdings B.V., Rotterdam, Holandia.

(111) **192640** A. Wykreślono: Przedsiębiorstwo Produkcji Lodów „KORAL”-Józef Koral Spółka Jawna, Limanowa, Polska 490006069; Wpisano: PRZEDSIĘBIORSTWO PRODUKCJI LODÓW KORAL SPÓŁKA JAWNA, Limanowa, Polska 490006069.

(111) **199885** A. Wykreślono: CHIPITA INDUSTRIAL & COMMERCIAL COMPANY S.A., METAMORFOSI, Grecja; Wpisano: CHIPITA GLOBAL SOCIÉTÉ ANONYME, Metamorfosis, Grecja.

(111) **201224** A. Wykreślono: UNILEVER IP HOLDINGS B.V., Rotterdam, Holandia; Wpisano: ekaterra Group IP Holdings B.V., Rotterdam, Holandia.

(111) **201601** A. Wykreślono: Przedsiębiorstwo Produkcji Lodów „KORAL” Józef Koral Spółka Jawna, Limanowa, Polska 490006069; Wpisano: PRZEDSIĘBIORSTWO PRODUKCJI LODÓW KORAL SPÓŁKA JAWNA, Limanowa, Polska 490006069.

(111) **202051** A. Wykreślono: Przedsiębiorstwo Produkcji Lodów „KORAL”, Józef Koral Spółka jawna, Limanowa, Polska 490006069; Wpisano: PRZEDSIĘBIORSTWO PRODUKCJI LODÓW KORAL SPÓŁKA JAWNA, Limanowa, Polska 490006069.

(111) **202173** A. Wykreślono: Przedsiębiorstwo Handlowo-Uslugowe „AUTORAK” Arkadiusz Rak, Ciszycza, Polska 830021650; Wpisano: AUTORAK SPÓŁKA Z OGRANICZONĄ ODPOWIEDZIALNOŚCIĄ, Tarnobrzeg, Polska 520832962.

(111) **202174** A. Wykreślono: Przedsiębiorstwo Handlowo-Uslugowe „AUTORAK” Arkadiusz Rak, Ciszycza, Polska 830021650; Wpisano: AUTORAK SPÓŁKA Z OGRANICZONĄ ODPOWIEDZIALNOŚCIĄ, Tarnobrzeg, Polska 520832962.

(111) **202175** A. Wykreślono: Przedsiębiorstwo Handlowo-Uslugowe „AUTORAK” Arkadiusz Rak, Ciszycza, Polska 830021650; Wpisano: AUTORAK SPÓŁKA Z OGRANICZONĄ ODPOWIEDZIALNOŚCIĄ, Tarnobrzeg, Polska 520832962.

(111) **202260** A. Wykreślono: „EDIPRESSE POLSKA” Spółka Akcyjna, Warszawa, Polska 010304264; Wpisano: BURDA MEDIA POLSKA SPÓŁKA Z OGRANICZONĄ ODPOWIEDZIALNOŚCIĄ, Warszawa, Polska 931051710.

(111) **204797** A. Wykreślono: EDIPRESSE POLSKA S.A., Warszawa, Polska 010304264; Wpisano: BURDA MEDIA POLSKA SPÓŁKA Z OGRANICZONĄ ODPOWIEDZIALNOŚCIĄ, Warszawa, Polska 931051710.

(111) **209071** A. Wykreślono: CHIPITA INDUSTRIAL & COMMERCIAL COMPANY S.A., METAMORFOSI, Grecja; Wpisano: CHIPITA GLOBAL SOCIÉTÉ ANONYME, Metamorfosis, Grecja.

(111) **210670** A. Wykreślono: PAKO LORENTE CHRAPKOWICZ MAGIERA SPÓŁKA JAWNA, Kęty, Polska 121504391; Wpisano: PAKO LORENTE SPÓŁKA Z OGRANICZONĄ ODPOWIEDZIALNOŚCIĄ, Gospodarz, Polska 121504391.

(111) **211210** A. Wykreślono: Edipresse Polska S.A., Warszawa, Polska 010304264; Wpisano: BURDA MEDIA POLSKA SPÓŁKA Z OGRANICZONĄ ODPOWIEDZIALNOŚCIĄ, Warszawa, Polska 931051710.

(111) **212537** A. Wykreślono: EDIPRESSE POLSKA Spółka Akcyjna, Warszawa, Polska 010304264; Wpisano: BURDA MEDIA POLSKA SPÓŁKA Z OGRANICZONĄ ODPOWIEDZIALNOŚCIĄ, Warszawa, Polska 931051710.

(111) **213793** A. Wykreślono: BIOSCIENCE SPÓŁKA AKCYJNA, Bydgoszcz, Polska 340117670; Wpisano: CLINSCIENCE SPÓŁKA Z OGRANICZONĄ ODPOWIEDZIALNOŚCIĄ, Warszawa, Polska 369551560.

(111) **214039** A. Wykreślono: UNILEVER IP HOLDINGS B.V., Rotterdam, Holandia; Wpisano: ekaterra Group IP Holdings B.V., Rotterdam, Holandia.

(111) **216080** A. Wykreślono: Edipresse Polska Spółka Akcyjna, Warszawa, Polska 010304264; Wpisano: BURDA MEDIA POLSKA SPÓŁKA Z OGRANICZONĄ ODPOWIEDZIALNOŚCIĄ, Warszawa, Polska 931051710.

(111) **217062** A. Wykreślono: URZĘDOWSKI Spółka z o.o., Ziębice, Polska 020182439; Wpisano: BMK EUROPE SPÓŁKA AKCYJNA, Wrocław, Polska 360515745.

(111) **217776** A. Wykreślono: TITANUM Spółka z o.o., Wrocław, Polska 932893344; Wpisano: WIĄZÓW ZENON WANIĄK, Wrocław, Polska.

(111) **218405** A. Wykreślono: Biuro Doradztwa i Usług „AUDYTOR” Spółka z ograniczoną odpowiedzialnością, Wrocław, Polska 891049660; Wpisano: AUDYTOR SPÓŁKA AKCYJNA, Wrocław, Polska 891049660.

(111) **221259** A. Wykreślono: Unilever IP Holdings B.V., Rotterdam, Holandia; Wpisano: ekaterra Group IP Holdings B.V., Rotterdam, Holandia.

(111) **223647** A. Wykreślono: BLACHDOM PLUS GŁUC JAN, Rybarzowice, Polska 852078206; Wpisano: BLACHDOM PLUS GŁUC SPÓŁKA KOMANDYTOWO-AKCYJNA, Rybarzowice, Polska 521681130.

(111) **223648** A. Wykreślono: BLACHDOM PLUS GŁUC JAN, Rybarzowice, Polska 852078206; Wpisano: BLACHDOM PLUS GŁUC SPÓŁKA KOMANDYTOWO-AKCYJNA, Rybarzowice, Polska 521681130.

(111) **223649** A. Wykreślono: BLACHDOM PLUS GŁUC JAN, Rybarzowice, Polska 852078206; Wpisano: BLACHDOM PLUS GŁUC SPÓŁKA KOMANDYTOWO-AKCYJNA, Rybarzowice, Polska 521681130.

(111) **224054** A. Wykreślono: TOORANK POLSKA SPÓŁKA AKCYJNA, Jasienica, Polska 070739216; Wpisano: MUNDIVE SPÓŁKA AKCYJNA, Jasienica, Polska 070739216.

(111) **224284** A. Wykreślono: Olga Kozierowska-Skwarło, Warszawa, Polska; Wpisano: OLGA KOZIEROWSKA-ZABOROWSKA, Warszawa, Polska.

(111) **224509** A. Wykreślono: UNILEVER IP HOLDINGS B.V., Rotterdam, Holandia; Wpisano: ekaterra Group IP Holdings B.V., Rotterdam, Holandia.

(111) **224510** A. Wykreślono: UNILEVER IP HOLDINGS B.V., Rotterdam, Holandia; Wpisano: ekaterra Group IP Holdings B.V., Rotterdam, Holandia.

(111) **225833** A. Wykreślono: AC Ekoholding Sp. z o.o., Warszawa, Polska; Wpisano: EKO WTE SPÓŁKA Z OGRANICZONĄ ODPOWIEDZIALNOŚCIĄ, Warszawa, Polska 142468842.

(111) **228074** A. Wykreślono: VISTULA GROUP SPÓŁKA AKCYJNA, Kraków, Polska 351001329; Wpisano: VRG SPÓŁKA AKCYJNA, Kraków, Polska 351001329.

(111) **236548** A. Wykreślono: „KRONOPOL” Spółka z ograniczoną odpowiedzialnością, Żary, Polska 970327738; Wpisano: SWISS KRONO SPÓŁKA Z OGRANICZONĄ ODPOWIEDZIALNOŚCIĄ, Żary, Polska 970327738.

(111) **239291** A. Wykreślono: BANK ZACHODNI WBK SPÓŁKA AKCYJNA, Wrocław, Polska 930041341; Wpisano: SANTANDER BANK POLSKA SPÓŁKA AKCYJNA, Warszawa, Polska 930041341.

(111) **239372** A. Wykreślono: EVELINE COSMETICS DYSTRYBUCJA SPÓŁKA Z OGRANICZONĄ ODPOWIEDZIALNOŚCIĄ SPÓŁKA KOMANDYTOWA, Lesznowola, Polska 142753413; Wpisano: BEAUTY BRANDS CONCEPT SPÓŁKA Z OGRANICZONĄ ODPOWIEDZIALNOŚCIĄ, Lesznowola, Polska 142738307.

(111) **239813** A. Wykreślono: ITBROSS RICHERT SPÓŁKA JAWNA, Gdańsk, Polska 221738536; Wpisano: ITBROSS SZOŁTYSEK SPÓŁKA KOMANDYTOWA, Gdańsk, Polska 221738536.

(111) **241095** A. Wykreślono: OFERTEO Spółka z ograniczoną odpowiedzialnością, Wrocław, Polska 021182878; Wpisano: OFERTEO SPÓŁKA AKCYJNA, Wrocław, Polska 021182878.

(111) **241441** A. Wykreślono: UNILEVER IP HOLDINGS B.V., Rotterdam, Holandia; Wpisano: ekaterra Group IP Holdings B.V., Rotterdam, Holandia.

(111) **242290** A. Wykreślono: ZAKŁADY KABLOWE BITNER SPÓŁKA JAWNA, Kraków, Polska 121163910; Wpisano: ZAKŁADY KABLOWE BITNER SPÓŁKA Z OGRANICZONĄ ODPOWIEDZIALNOŚCIĄ, Kraków, Polska 121163910.

(111) **243524** A. Wykreślono: Datacomp Spółka z ograniczoną odpowiedzialnością, Kraków, Polska 003900023; Wpisano: DATA-COMP IT SPÓŁKA Z OGRANICZONĄ ODPOWIEDZIALNOŚCIĄ, Kraków, Polska 520602386.

(111) **246779** A. Wykreślono: INTER-MAK Spółka z ograniczoną odpowiedzialnością, Łódź, Polska 001377066; Wpisano: ISKRY SPÓŁKA Z OGRANICZONĄ ODPOWIEDZIALNOŚCIĄ, Warszawa, Polska 001377066.

(111) **250323** A. Wykreślono: UNILEVER IP HOLDINGS B.V., Rotterdam, Holandia; Wpisano: ekaterra Group IP Holdings B.V., Rotterdam, Holandia.

(111) **255128** A. Wykreślono: GRUPA MASPEX SPÓŁKA Z OGRANICZONĄ ODPOWIEDZIALNOŚCIĄ SPÓŁKA KOMANDYTOWA, Wadowice, Polska 122948517; Wpisano: GRUPA MASPEX SPÓŁKA Z OGRANICZONĄ ODPOWIEDZIALNOŚCIĄ, Wadowice, Polska 122948517.

(111) **257847** A. Wykreślono: Visile UG, Offingen, Niemcy; Wpisano: VISILE SPÓŁKA Z OGRANICZONĄ ODPOWIEDZIALNOŚCIĄ, Żory, Polska 367614232.

(111) **262614** A. Wykreślono: PIGMENT Spółka Jawna R. Bielak, J. Bielak, Szczecin, Polska 811099019; Wpisano: PIGMENT SPÓŁKA JAWNA R. BIELAK I. BIELAK, Szczecin, Polska 811099019.

(111) **264039** A. Wykreślono: KITLIŃSKI MAREK TERMOCENT, Kraków, Polska 121302693; Wpisano: MAREK KITLIŃSKI, Kraków, Polska.

(111) **265066** A. Wykreślono: UNILEVER IP HOLDINGS B.V., Rotterdam, Holandia; Wpisano: ekaterra Group IP Holdings B.V., Rotterdam, Holandia.

(111) **266206** D. Wpisano: „Na mocy umowy licencyjnej z dnia 26 stycznia 2022 r., udzielono pełnej i wyłącznej licencji na używanie znaku towarowego przez MOTOVISION SPÓŁKA Z OGRANICZONĄ ODPOWIEDZIALNOŚCIĄ, Koszalin, Polska na czas nieokreślony.”

(111) **270146** A. Wykreślono: GERDA 2 Sp. z o.o., STARACHOWICE, Polska 292809123; Wpisano: GERDA SPÓŁKA Z OGRANICZONĄ ODPOWIEDZIALNOŚCIĄ, Sokołów, Polska 120196154.

(111) **271057** A. Wykreślono: HOTELUS SPÓŁKA Z OGRANICZONĄ ODPOWIEDZIALNOŚCIĄ, Kraków, Polska 121450436; Wpisano: HOTEL TRZY STAWY SPÓŁKA Z OGRANICZONĄ ODPOWIEDZIALNOŚCIĄ, Kraków, Polska 121482502.

(111) **272789** A. Wykreślono: PIOTR STRUCZYŃSKI, Gdańsk, Polska; Wpisano: HOME ASSET SPÓŁKA Z OGRANICZONĄ ODPOWIEDZIALNOŚCIĄ, Gdańsk, Polska 221973817.

(111) **273739** A. Wykreślono: KOWALCZYK GRZEGORZ, HACHAJ KRZYSZTOF ŁEBSKI BROWAR SPÓŁKA CYWILNA, Łeba, Polska 221594244; Wpisano: KOWALCZYK GRZEGORZ, HACHAJ KRZYSZTOF, DANIEL HOPA ŁEBSKI BROWAR SPÓŁKA CYWILNA, Łeba, Polska 221594244.

(111) **273739** A. Wykreślono: KOWALCZYK GRZEGORZ, HACHAJ KRZYSZTOF, DANIEL HOPA ŁEBSKI BROWAR SPÓŁKA CYWILNA, Łeba, Polska 221594244; Wpisano: ŁEBSKI BROWAR SPÓŁKA CYWILNA, KRZYSZTOF HACHAJ, DANIEL HOPA, Łeba, Polska 221594244.

(111) **273739** A. Wykreślono: ŁEBSKI BROWAR SPÓŁKA CYWILNA, KRZYSZTOF HACHAJ, DANIEL HOPA, Łeba, Polska 221594244; Wpisano: ŁEBSKI BROWAR SPÓŁKA CYWILNA KRZYSZTOF HACHAJ, DANIEL HOPA, USŁUGI TURYSTYCZNE FANK SPÓŁKA Z OGRANICZONĄ ODPOWIEDZIALNOŚCIĄ, Łeba, Polska.

(111) **274810** A. Wykreślono: UNILEVER IP HOLDINGS B.V., Rotterdam, Holandia; Wpisano: ekaterra Group IP Holdings B.V., Rotterdam, Holandia.

(111) **278603** A. Wykreślono: Unilever IP Holdings B.V., Rotterdam, Holandia; Wpisano: ekaterra Group IP Holdings B.V., Rotterdam, Holandia.

(111) **279823** A. Wykreślono: UNILEVER IP HOLDINGS B.V., Rotterdam, Holandia; Wpisano: ekaterra Group IP Holdings B.V., Rotterdam, Holandia.

(111) **280277** A. Wykreślono: Unilever IP Holdings B.V., Rotterdam, Holandia; Wpisano: ekaterra Group IP Holdings B.V., Rotterdam, Holandia.

(111) **281385** A. Wykreślono: R.POWER SPÓŁKA Z OGRANICZONĄ ODPOWIEDZIALNOŚCIĄ, Warszawa, Polska 142641571; Wpisano: R.POWER SPÓŁKA AKCYJNA, Warszawa, Polska 142641571.

(111) **281431** A. Wykreślono: MAREK WOJCIECH KUŹNIK, Lublin, Polska; GRZEGORZ KRZYSZTOF RYBAK, Lublin, Polska; Wpisano: ANAS ABU TABAQ, Lublin, Polska; MAREK WOJCIECH KUŹNIK, Lublin, Polska.

(111) **281431** E. Wykreślono: „Na podstawie Regulaminu z dnia 04 marca 2016 r. ustanowiono wspólne prawo ochronne”.

(111) **281431** E. Wpisano: „Na podstawie Regulaminu z dnia 06 marca 2018 r. ustanowiono wspólne prawo ochronne”.

(111) **285491** A. Wykreślono: UNILEVER IP HOLDINGS B.V., Rotterdam, Holandia; Wpisano: ekaterra Group IP Holdings B.V., Rotterdam, Holandia.

(111) **286909** A. Wykreślono: AMIX SPÓŁKA JAWNA KONIK BIETKAŁ, Fasty, Polska 050565950; Wpisano: AMIX SPÓŁKA KOMANDYTOWA KONIK BIETKAŁ, Fasty, Polska 050565950.

(111) **288406** A. Wykreślono: ZBIGNIEW PACZÓSKI PRZEDSIĘBIORSTWO HANDLOWO-USŁUGOWE TOPAZ, Sokołów Podlaski, Polska 710236842; Wpisano: PRZEDSIĘBIORSTWO HANDLOWO-USŁUGOWE TOPAZ SPÓŁKA Z OGRANICZONĄ ODPOWIEDZIALNOŚCIĄ, Sokołów Podlaski, Polska 521630479.

(111) **295124** A. Wykreślono: MOBILEMED SPÓŁKA Z OGRANICZONĄ ODPOWIEDZIALNOŚCIĄ SPÓŁKA KOMANDYTOWA, Warszawa, Polska 147219977; Wpisano: MOBILE MEDICAL SERVICES SPÓŁKA Z OGRANICZONĄ ODPOWIEDZIALNOŚCIĄ, Warszawa, Polska 146765732.

(111) **300365** C: Wykreślono: klasa 03 w całości: wyroby perfumeryjne i toaletowe, perfumy, wody toaletowe, wody perfumowane, wody kolońskie; dezodoranty i środki przeciw poceniu, antyperspiranty; olejki eteryczne; środki i preparaty do kąpieli, olejki do kąpieli, sole kosmetyczne do kąpieli; mydła i płyny myjące; kosmetyki; środki kosmetyczne; kosmetyczne kremy, emulsje, płyny, żele, oliwki, pianki i balsamy; maski kosmetyczne; maseczki do twarzy, ciała, włosów, rąk i stóp; peelingi kosmetyczne do twarzy, ciała, rąk i stóp; preparaty kosmetyczne do wypełniania zmarszczek,

usuwania defektów i schorzeń skóry u ludzi; środki do mycia i pielęgnacji twarzy i ciała; środki do mycia i pielęgnacji rąk i stóp; środki do mycia, pielęgnacji i ochrony włosów, płyny i lotony do pielęgnacji włosów, odżywki, pianki, lakiery do włosów, środki do koloryzacji i stylizacji włosów; środki do makijażu oraz demakijażu; tusze do rzęs, kredki do makijażu, cienie do powiek, róże kosmetyczne, bronzery, kosmetyki do makijażu wyrównujące koloryt skóry, kosmetyki do makijażu rozświetlające skórę, kosmetyki utrwalające makijaż, podkłady pod makijaż, podkłady maskujące niedoskonałości skóry, korektory do makijażu, fluidy, pudry do makijażu; środki do pielęgnacji, ochrony i malowania ust, błyszczki do ust, pomadki do ust, nielecznicze pomadki ochronne do ust; środki do pielęgnacji, ochrony i malowania paznokci, lakiery do paznokci, środki do usuwania lakierów; środki do golenia i po goleniu; środki do depilacji; środki do higieny intymnej zawarte w tej klasie; środki do opalania i chroniące przed promieniowaniem ultrafioletowym, środki do samoopalania; pudry kosmetyczne nielecznicze; środki do pielęgnacji zębów i jamy ustnej, środki do czyszczenia zębów; artykuły toaletowe zawarte w lej klasie; klasa 05 w części: produkty i preparaty lecznicze do pielęgnacji, mycia i ochrony skóry, włosów i paznokci; preparaty dermatologiczne; preparaty farmaceutyczne stosowane w medycynie estetycznej, preparaty farmaceutyczne do wypełniania zmarszczek, usuwania defektów i schorzeń skóry u ludzi, produkty farmaceutyczne do odmładzania skóry; preparaty farmaceutyczne do leczenia kontuzji sportowych; lecznicze preparaty złuszczające do oczyszczania skóry; kosmetyki do celów leczniczych; lecznicze kremy, emulsje, płyny, żele, oliwki, pianki i balsamy; sole do kąpiei do celów medycznych, kąpiele lecznicze; suplementy diety przeznaczone do polepszania stanu skóry, włosów i paznokci do celów leczniczych; środki lecznicze przeciw poceniu się; klasa 35 w części: usługi sprzedaży następujących towarów: kosmetyki, kosmetyki do celów leczniczych, wyroby perfumeryjne i perfumy, artykuły toaletowe.

(111) **300365** D. Wpisano: „Na podstawie umowy zawartej w dniu 28 października 2020 r. z URODA POLSKA Sp. z o.o. z siedzibą w Warszawie, uprawniony przeniósł w części prawo ochronne na znak towarowy.”

(111) **300365A** A. Wpisano: URODA POLSKA SPÓŁKA Z OGRANICZONĄ ODPOWIEDZIALNOŚCIĄ, Warszawa, Polska 140778739.

(111) **300365A** C. Wpisano: klasa 03: wyroby perfumeryjne i toaletowe, perfumy, wody toaletowe, wody perfumowane, wody kolońskie; dezodoranty i środki przeciw poceniu, antyperspiranty; olejki eteryczne; środki i preparaty do kąpiei, olejki do kąpiei, sole kosmetyczne do kąpiei; mydła i płyny myjące; kosmetyki; środki kosmetyczne; kosmetyczne kremy, emulsje, płyny, żele, oliwki, pianki i balsamy; maski kosmetyczne; maseczki do twarzy, ciała, włosów, rąk i stóp; peelingi kosmetyczne do twarzy, ciała, rąk i stóp; preparaty kosmetyczne do wypełniania zmarszczek, usuwania defektów i schorzeń skóry u ludzi; środki do mycia i pielęgnacji twarzy i ciała; środki do mycia i pielęgnacji rąk i stóp; środki do mycia, pielęgnacji i ochrony włosów, płyny i lotony do pielęgnacji włosów, odżywki, pianki, lakiery do włosów, środki do koloryzacji i stylizacji włosów; środki do makijażu oraz demakijażu; tusze do rzęs, kredki do makijażu, cienie do powiek, róże kosmetyczne, bronzery, kosmetyki do makijażu wyrównujące koloryt skóry, kosmetyki do makijażu rozświetlające skórę, kosmetyki utrwalające makijaż, podkłady pod makijaż, podkłady maskujące niedoskonałości skóry, korektory do makijażu, fluidy, pudry do makijażu; środki do pielęgnacji, ochrony i malowania ust, błyszczki do ust, pomadki do ust, nielecznicze pomadki ochronne do ust; środki do pielęgnacji, ochrony i malowania paznokci, lakiery do paznokci, środki do usuwania lakierów; środki do golenia i po goleniu; środki do depilacji; środki do higieny intymnej zawarte w tej klasie; środki do opalania i chroniące przed promieniowaniem ultrafioletowym, środki do samoopalania; pudry kosmetyczne nielecznicze; środki do pielęgnacji zębów i jamy ustnej, środki do czyszczenia zębów;

artykuły toaletowe zawarte w lej klasie; klasa 05: produkty i preparaty lecznicze do pielęgnacji, mycia i ochrony skóry, włosów i paznokci; preparaty dermatologiczne; preparaty farmaceutyczne stosowane w medycynie estetycznej, preparaty farmaceutyczne do wypełniania zmarszczek, usuwania defektów i schorzeń skóry u ludzi, produkty farmaceutyczne do odmładzania skóry; preparaty farmaceutyczne do leczenia kontuzji sportowych; lecznicze preparaty złuszczające do oczyszczania skóry; kosmetyki do celów leczniczych; lecznicze kremy, emulsje, płyny, żele, oliwki, pianki i balsamy; sole do kąpiei do celów medycznych, kąpiele lecznicze; suplementy diety przeznaczone do polepszania stanu skóry, włosów i paznokci do celów leczniczych; środki lecznicze przeciw poceniu się; klasa 35: usługi sprzedaży następujących towarów: kosmetyki, kosmetyki do celów leczniczych, wyroby perfumeryjne i perfumy, artykuły toaletowe.

(111) **303794** A. Wykreślono: BEST4PETS DISTRIBUTION SPÓŁKA Z OGRANICZONĄ ODPOWIEDZIALNOŚCIĄ, Wrocław, Polska 022468312; Wpisano: FERA SPÓŁKA Z OGRANICZONĄ ODPOWIEDZIALNOŚCIĄ, Wysoka, Polska 022343326.

(111) **305991** A. Wykreślono: ZWIĄZEK KONTROLI DYSTRYBUCJI PRASY, Warszawa, Polska 010789735; Wpisano: POLSKIE BADAŃIA CZYTELNICTWA SPÓŁKA Z OGRANICZONĄ ODPOWIEDZIALNOŚCIĄ, Warszawa, Polska 012788154.

(111) **309492** A. Wykreślono: TORUS SPÓŁKA Z OGRANICZONĄ ODPOWIEDZIALNOŚCIĄ SPÓŁKA KOMANDYTOWA, Gdańsk, Polska 192747394; Wpisano: DWS GRUNDBESITZ GmbH, Frankfurt nad Menem, Niemcy.

(111) **311221** A. Wykreślono: EMPEX S.C. Mieczysława Chominiec Edward Chominiec, Bochnia, Polska 120955157; Wpisano: MILDAK-POLSKA SPÓŁKA Z OGRANICZONĄ ODPOWIEDZIALNOŚCIĄ, Bochnia, Polska 851740258.

(111) **320288** A. Wykreślono: Unilever IP Holdings B.V., Rotterdam, Holandia; Wpisano: ekaterra Group IP Holdings B.V., Rotterdam, Holandia.

(111) **323201** D. Wpisano: „Na mocy umowy licencyjnej z dnia 26 stycznia 2022 r., udzielono pełnej i wyłącznej licencji na używanie znaku towarowego przez MOTOVISION SPÓŁKA Z OGRANICZONĄ ODPOWIEDZIALNOŚCIĄ, Koszalin, Polska na czas nieokreślony.”

(111) **323489** D. Wpisano: „Na mocy umowy z dnia 17 grudnia 2021 r. udzielono pełnej i niewyłącznej licencji na używanie znaku towarowego przez VPL PROJECTS SPÓŁKA Z OGRANICZONĄ ODPOWIEDZIALNOŚCIĄ, Szczecin, Polska na czas nieokreślony.”

(111) **323489** D. Wpisano: „Na mocy umowy z dnia 17 grudnia 2021 r. udzielono pełnej i niewyłącznej licencji na używanie znaku towarowego przez VORTEX ENERGY POLSKA SPÓŁKA Z OGRANICZONĄ ODPOWIEDZIALNOŚCIĄ, Szczecin, Polska na czas nieokreślony.”

(111) **325664** A. Wykreślono: MARCIN SZEMRAJ, Ostrowiec Świętokrzyski, Polska; Wpisano: MAGNUS DESIGN SPÓŁKA Z OGRANICZONĄ ODPOWIEDZIALNOŚCIĄ, Warszawa, Polska 383425978.

(111) **325665** A. Wykreślono: MARCIN SZEMRAJ, Ostrowiec Świętokrzyski, Polska; Wpisano: MAGNUS DESIGN SPÓŁKA Z OGRANICZONĄ ODPOWIEDZIALNOŚCIĄ, Warszawa, Polska 383425978.

(111) **326517** A. Wykreślono: PIEKARNIA WARMIŃSKA SPÓŁKA Z OGRANICZONĄ ODPOWIEDZIALNOŚCIĄ SPÓŁKA KOMANDYTOWA, Braniewo, Polska 170340698; Wpisano: PIEKARNIA WARMIŃSKA M.ŁAWRUKAJTIS-KLIMKOWSKA M.ŁAWRUKAJTIS SPÓŁKA JAWNA, Braniewo, Polska 170340698.

(111) **342378** A. Wykreślono: POLITECHNIKA POZNAŃSKA, Poznań, Polska 000001608; TERLAN SPÓŁKA Z OGRANICZONĄ ODPOWIEDZIALNOŚCIĄ, Poznań, Polska 634585633; Wpisano: TERLAN SPÓŁKA Z OGRANICZONĄ ODPOWIEDZIALNOŚCIĄ, Poznań, Polska 634585633.



- (111) **342378** E. Wykreślono: „Wspólne prawo ochronne.”
- (111) **344189** D. Wpisano: „Na mocy umowy licencyjnej z dnia 26 stycznia 2022 r., udzielono pełnej i wyłącznej licencji na używanie znaku towarowego przez MOTOVISION SPÓŁKA Z OGRANICZONĄ ODPOWIEDZIALNOŚCIĄ, Koszalin, Polska na czas nieokreślony.”
- (111) **350213** A. Wykreślono: EFM SHOW SPÓŁKA AKCYJNA, Warszawa, Polska 386756233; Wpisano: PRACOWICI SPÓŁKA AKCYJNA, Gorzów Wielkopolski, Polska 386756233.
- (111) **350681** A. Wykreślono: DAWID KIKOSICKI, ETATOWY SNAJPER, Tychy, Polska; Wpisano: CASS SPÓŁKA Z OGRANICZONĄ ODPOWIEDZIALNOŚCIĄ, Chorzów, Polska 386767857.
- (111) **351584** A. Wykreślono: FOLLOW SPÓŁKA Z OGRANICZONĄ ODPOWIEDZIALNOŚCIĄ, Wrocław, Polska 022167094; Wpisano: FOLLOW LEGAL SPÓŁKA Z OGRANICZONĄ ODPOWIEDZIALNOŚCIĄ, Wrocław, Polska 022167094.
- (111) **353167** A. Wykreślono: SMART PROJECT ROKICKI ŚLIWKA SPÓŁKA JAWNA, Poznań, Polska 302125920; Wpisano: SMART PROJECT ROKICKI ŚLIWKA SPÓŁKA KOMANDYTOWO-AKCYJNA, Poznań, Polska 302125920.

**REJESTRACJA MIĘDZYNARODOWA  
UZNANA  
NA TERYTORIUM RZECZYPOSPOLITEJ POLSKIEJ**

*Poniższe zestawienie zawiera kolejno: numer rejestracji międzynarodowej (w przypadku konwersji – oznaczono literą K), określenie znaku towarowego przedstawionego w postaci liter bądź cyfr albo, jeżeli znak jest znakiem graficznym lub zawiera elementy graficzne, wskazanie symboli klas elementów graficznych znaku (CFE), określenie klas towarowych, nazwisko i imię bądź nazwę uprawnionego, jego miejsce zamieszkania lub siedzibę oraz kod kraju, datę rejestracji międzynarodowej lub datę późniejszego wyznaczenia, datę zamieszczenia informacji o tej rejestracji w Biuletynie Urzędu Patentowego oraz datę notyfikacji bądź datę notyfikacji późniejszego wyznaczenia.*

- (111) **1616237** (540) PULSEUP (511) 32, 33  
(732) Limited Liability Company REAL,  
Austrina street 169, office 29, RU-440015 Penza (RU)  
(151) 2021 12 30 (441) 2022 04 19 (581) 2022 03 31
- (111) **1651182** (540) GOMSELMASH (511) 7, 12, 37  
(531) CFE: 27.05.01  
(732) Open joint stock company „Gomselmash”,  
ul. Shosseynaya 41, 246004 Gomel (BY)  
(151) 2021 08 20 (441) 2022 04 11 (581) 2022 03 24
- (111) **1651183** (540) GOMSELMASH (511) 7, 12, 37  
(531) CFE: 28.05.00  
(732) Open joint stock company „Gomselmash”,  
ul. Shosseynaya 41, 246004 Gomel (BY)  
(151) 2021 08 20 (441) 2022 04 11 (581) 2022 03 24
- (111) **1652727** (540) DOLCE MILK (511) 3  
(732) Obshchestvo s ogranichennoy otvetstvennostyu  
«LOREN COSMETIC»,  
Fabrichnaya vetka ul. 15, Dedovsk, Istrinskiy rayon,  
RU-143532, Moskovskaya oblast (RU)  
(151) 2021 12 30 (441) 2022 04 19 (581) 2022 03 31
- (111) **1653137** (540) IAOB INTERNATIONAL AUTOMOTIVE  
OVERSIGHT BUREAU (511) 42  
(531) CFE: 01.05.01, 26.11.03, 27.05.01  
(732) International Automotive Oversight Bureau,  
26200 Lahser Road, Suite 320, Southfield MI 48033 (US)  
(151) 2021 10 19 (441) 2022 04 19 (581) 2022 03 31

- (111) **1653290** (540) TRANSGOURMET BERATUNG & KONZEPT (511) 1, 3, 4,  
(531) CFE: 11.01.01, 26.04.05, 26.11.01, 26.13.25, 27.05.01 5, 11, 16, 18, 20,  
21, 24, 25, 28, 29,  
30,31, 32, 33, 34,  
35, 36,38, 39, 40,  
41, 42, 43,44, 45
- (732) Transgourmet Holding AG,  
Thiersteinallee 12, CH-4053 Basel (CH)  
(151) 2022 01 06 (441) 2022 04 19 (581) 2022 03 31
- (111) **1653294** (540) TRANSGOURMET CONSULTING (511) 1, 3, 4,  
(531) CFE: 11.01.01, 26.04.05, 26.11.01, 26.13.25, 27.05.01 5, 11, 16, 18, 20,  
21, 24, 25, 28, 29,  
30,31, 32, 33, 34,  
35, 36,38, 39, 40,  
41, 42, 43,44, 45
- (732) Transgourmet Holding AG,  
Thiersteinallee 12, CH-4053 Basel (CH)  
(151) 2022 01 06 (441) 2022 04 19 (581) 2022 03 31
- (111) **1653295** (540) TRANSGOURMET care (511) 1, 3, 4,  
(531) CFE: 11.01.01, 26.04.05, 26.11.01, 26.13.25, 27.05.01 5, 11, 16, 18, 20,  
21, 24, 25, 28, 29,  
30, 31, 32, 33, 34,  
35, 36, 38, 39, 40,  
41, 42, 43, 44, 45
- (732) Transgourmet Holding AG,  
Thiersteinallee 12, CH-4053 Basel (CH)  
(151) 2022 01 06 (441) 2022 04 19 (581) 2022 03 31
- (111) **1653296** (540) TRANSGOURMET plant based (511) 1, 3, 4,  
(531) CFE: 05.03.13, 11.01.01, 26.03.01, 26.11.01, 27.05.10 5, 11, 16, 18, 20,  
21, 24, 25, 28, 29,  
30, 31, 32, 33, 34,  
35, 36, 38, 39, 40,  
41, 42, 43, 44, 45
- (732) Transgourmet Holding AG,  
Thiersteinallee 12, CH-4053 Basel (CH)  
(151) 2022 01 06 (441) 2022 04 19 (581) 2022 03 31
- (111) **1653596** (540) marie claire (511) 25  
(531) CFE: 27.05.01  
(732) MARIE CLAIRE ALBUM,  
10 boulevard des Frères Voisin,  
F-92130 ISSY-LES-MOULINEAUX (FR)  
(151) 2022 02 11 (441) 2022 04 19 (581) 2022 03 31
- (111) **1653598** (540) XIN LIAN XIN (511) 1  
(732) Henan Xinlianxin Chemicals Group Co., Ltd.,  
Xinxiang County Economic Development Zone, Xinxiang City,  
453000 Henan Province (CN)  
(151) 2022 01 07 (441) 2022 04 19 (581) 2022 03 31
- (111) **1653599** (511) 1  
(531) CFE: 26.11.12, 26.13.25  
(732) Henan Xinlianxin Chemicals Group Co., Ltd.,  
Xinxiang County Economic Development Zone, Xinxiang City,  
453000 Henan Province (CN)  
(151) 2022 01 07 (441) 2022 04 19 (581) 2022 03 31
- (111) **1653783** (540) BIKE WORK (511) 12, 25  
(531) CFE: 24.17.05, 27.05.17  
(732) TIANJIN GOLDEN WHEEL X-DEVELOPMENT BICYCLE CO., LTD.,  
NanCaiCun Town, WuQing District, Tianjin (CN)  
(151) 2022 02 28 (441) 2022 04 25 (581) 2022 04 07

(111) **1653813** (540) KWUNPHI  
 (531) CFE: 27.05.01 (511) 7  
 (732) SHENZHEN KWUNPHI ROBOT CO., LTD.,  
 Room 504, Juguangdianshang, Building 11, Qilin Road,  
 Nankeng Village, Bantian Street, Longgang District, Shenzhen,  
 518000 Guangdong (CN)  
 (151) 2022 01 19 (441) 2022 04 25 (581) 2022 04 07

(111) **1653889** (540) CEDEVITA  
 (531) CFE: 19.03.03, 27.05.01, 29.01.12 (511) 5, 30, 32  
 (732) ATLANTIC CEDEVITA d.o.o.,  
 Planinska 15, HR-10000 Zagreb (HR)  
 (151) 2022 02 03 (441) 2022 04 25 (581) 2022 04 07

(111) **1654255** (540) Bon Chef  
 (531) CFE: 09.07.19, 25.01.06, 27.05.01, 29.01.15 (511) 30  
 (732) BON FOOD INDUSTRIES SDN BHD,  
 No. 27, Jalan Korporat 2/KU 9, Off Persiaran Hamzah Alang,  
 Taman Perindustrian Meru, 42200 Selangor (MY)  
 (151) 2021 12 13 (441) 2022 04 25 (581) 2022 04 07

(111) **1654260** (540) O.  
 (531) CFE: 24.17.02, 26.01.03, 26.04.05, 27.05.01 (511) 3, 35, 44  
 (732) Deciem Beauty Group Inc.,  
 15 Fraser Avenue, Toronto ON M6K 1Y7 (CA)  
 (151) 2022 01 11 (441) 2022 04 25 (581) 2022 04 07

(111) **1654261** (540) Clinical Formulations with Integrity.  
 The Ordinary.  
 (531) CFE: 27.05.10 (511) 3, 35, 44  
 (732) Deciem Beauty Group Inc.,  
 15 Fraser Avenue, Toronto ON M6K 1Y7 (CA)  
 (151) 2022 01 11 (441) 2022 04 25 (581) 2022 04 07

(111) **1654262** (540) THE ORDINARY BUFFET (511) 3, 35, 44  
 (732) Deciem Beauty Group Inc.,  
 15 Fraser Ave, Toronto ON M6K 1Y7 (CA)  
 (151) 2022 01 11 (441) 2022 04 25 (581) 2022 04 07

(111) **1654287** (540) JAZETA (511) 5  
 (732) Zentiva, k.s.,  
 U kabelovny 130/22, CZ-102 00, Praha 10, Dolní Měcholupy (CZ)  
 (151) 2022 01 20 (441) 2022 04 25 (581) 2022 04 07

(111) **1654363**  
 (531) CFE: 03.01.01, 04.05.13, 26.05.01 (511) 9, 36, 42  
 (732) Foris Technology Pte Ltd,  
 1 Raffles Quay North Tower #25-01, Singapore 048583 (SG)  
 (151) 2022 01 31 (441) 2022 04 25 (581) 2022 04 07

(111) **1654475** (540) BLACK PITBULL  
 (531) CFE: 03.01.08, 26.04.05, 27.05.01, 29.01.13 (511) 25, 35  
 (732) DEMİRTAŞ TEKSTİL DERİ VE GIDA SANAYİ VE TİCARET  
 LİMİTED ŞİRKETİ,  
 50.yıl Mah. 2107, Sok. No: 4-6, Sultangazi, İstanbul (TR)  
 (151) 2021 08 25 (441) 2022 04 25 (581) 2022 04 07

(111) **1654666** (540) GIRLPAL  
 (531) CFE: 27.05.01 (511) 3  
 (732) Guangdong Skynworks Global Trading Co., Ltd.,  
 B11, Room 1401, No. 57, Tiyuxi Road, Tianhe District,  
 Guangzhou, Guangdong (CN)  
 (151) 2022 01 25 (441) 2022 04 25 (581) 2022 04 07

(111) **1654722** (540) LEE BELEEVER  
 (531) CFE: 26.04.05, 27.05.01, 29.01.13 (511) 3, 5, 35  
 (732) „BEVERLee Club“ Limited Liability Partnership (KZ),  
 Samal-2 microdistrict, 33A, Medeu district, 050000 Almaty (KZ)  
 (151) 2021 10 04 (441) 2022 04 25 (581) 2022 04 07

(111) **1654810** (540) BARSAN GLOBAL LOGISTICS  
 (531) CFE: 26.04.04, 26.13.25, 27.05.01, 29.01.13 (511) 36, 39  
 (732) BARSAN GLOBAL LOJİSTİK ANONİM ŞİRKETİ,  
 Merkez Mah. Nadide Sk. 1-3 1, Şişli, İstanbul (TR)  
 (151) 2021 08 16 (441) 2022 04 25 (581) 2022 04 07

(111) **1654816** (540) CONFEO  
 (531) CFE: 27.05.01 (511) 25, 35  
 (732) ALPER OZTAS, Terazidere MH.  
 Ciftehavuzlar Cad., Rüya Sokak no: 3, Bayrampaşa, İstanbul (TR)  
 (151) 2021 08 27 (441) 2022 04 25 (581) 2022 04 07

(111) **1654885** (540) PepZinGI (511) 1, 5  
 (732) Hamari Chemicals, Ltd.,  
 1-4-29, Kunijima Higashiyodogawa-ku,  
 Osaka-shi, Osaka 533-0024 (JP)  
 (151) 2021 12 01 (441) 2022 04 25 (581) 2022 04 07

(111) **1655076** (540) svpNoVa nV (511) 8, 9  
 (531) CFE: 02.01.16, 26.01.14, 27.05.01  
 (732) TOVARYSTVO Z OBMEZHENOIU VIDPOVIDALNISTIU  
 „T-NOVA“,  
 vul. Novokuznetska, bud. 27, kv. 62, m. Zaporizhzhia 69118 (UA)  
 (151) 2021 11 25 (441) 2022 04 25 (581) 2022 04 07

**REJESTRACJA MIĘDZYNARODOWA,  
 W KTÓREJ WYDANO DECYZJĘ  
 O DEFINITYWNEJ ODMOWIE UZNANIA OCHRONY  
 NA TERYTORIUM RZECZYPOSPOLITEJ POLSKIEJ**

*Poniższe zestawienie zawiera kolejno: numer rejestracji międzynarodowej, określenie znaku towarowego przedstawionego w postaci liter bądź cyfr albo, jeżeli znak jest znakiem graficznym lub zawiera elementy graficzne, wskazanie symboli klas elementów graficznych znaku (CFE), określenie klas towarowych, nazwisko i imię bądź nazwę uprawnionego, jego miejsce zamieszkania lub siedzibę oraz kod kraju, datę rejestracji międzynarodowej lub datę późniejszego wyznaczenia, datę zamieszczenia informacji o tej rejestracji w Biuletynie Urzędu Patentowego oraz datę notyfikacji bądź datę notyfikacji późniejszego wyznaczenia.*

(111) **1298838** (540) ASSOCIATION OF ACCOUNTING  
 TECHNICIANS (511) 16, 35, 36, 41, 45  
 (732) Association of Accounting Technicians,  
 140 Aldersgate Street, London EC1A 4HY (GB)  
 (151) 2015 12 03 (441) 2016 07 18 (581) 2016 06 02

## C Z Ę Ś Ć II

## KOMUNIKATY URZĘDOWE

**OGŁOSZENIE PREZESA URZĘDU PATENTOWEGO  
O NABORZE NA APLIKACJĘ EKSPERCKĄ****URZĄD PATENTOWY RZECZYPOSPOLITEJ POLSKIEJ W WARSZAWIE**

**Prezes Urzędu Patentowego RP poszukuje kandydatek/kandydatów na stanowisko:**

**Aplikanta eksperckiego w Departamencie Elektroniki i Mechaniki,  
w Wydziale Budownictwa i w Wydziale Elektroniki**

**Ogłoszenie nr 13/2022 i 14/2022**

Liczba lub wymiar etatu: 5

Miejsce wykonywania pracy: Warszawa

**Główne obowiązki:**

- klasyfikacja wstępna zgłoszeń wynalazków i wzorów użytkowych,
- badanie ustawowych warunków ochrony prawnej wynalazków i wzorów użytkowych na podstawie dokumentacji patentowej i literatury fachowej polskiej oraz zagranicznej, w tym sporządzanie sprawozdań ze stanu techniki,
- prowadzenie korespondencji ze zgłaszającymi w ramach czynności związanych z przygotowaniem decyzji w sprawie.

**Kandydatka/Kandydat powinien posiadać kwalifikacje:**

- wykształcenie wyższe techniczne w dziedzinie:
  - budownictwa, górnictwa, inżynierii lądowej, inżynierii środowiska, energetyki lub pokrewnej – 3 etaty,
  - elektroniki, telekomunikacji, automatyki i robotyki lub pokrewnej – 2 etaty,
- znajomość języka angielskiego, niemieckiego lub francuskiego w mowie i piśmie, w tym co najmniej jednego na poziomie dobrym,
- Od aplikanta eksperckiego, który powinien posiadać znajomość więcej niż jednego języka obcego, można nie wymagać znajomości jednego z potrzebnych języków, jeżeli brak ten uzupełni on w czasie przeznaczonym na aplikację (art. 266 ust. 3 ustawa Prawo własności przemysłowej – t.j. Dz. U. z 2021 r. poz. 324.).

**Wymagania dodatkowe:**

- umiejętność posługiwania się komputerem (Windows, Word),
- umiejętność dokonywania analizy porównawczej tekstów i jasnego formułowania wniosków,
- łatwość podejmowania decyzji,
- umiejętność pracy w zespole, komunikatywność i kreatywność,
- mile widziana znajomość zagadnień dotyczących problematyki ochrony własności przemysłowej oraz kodeksu postępowania administracyjnego.

**Wymagane dokumenty i oświadczenia:**

- cv i list motywacyjny,
- oświadczenie kandydata/kandydatki o wyrażeniu zgody na przetwarzanie danych osobowych do celów rekrutacji,
- oświadczenie kandydata/kandydatki o posiadaniu obywatelstwa polskiego,

- oświadczenie kandydata/kandydatki o korzystaniu z pełni praw publicznych,
- oświadczenie kandydata/kandydatki o nieskazaniu prawomocnym wyrokiem za umyślne przestępstwo lub umyślne przestępstwo skarbowe,
- kopie dokumentów potwierdzających wykształcenie,
- w przypadku ukończenia studiów wyższych na uczelni zagranicznej, prosimy o przesłanie kopii potwierdzenia uznania dyplomu przez Narodową Agencję Wymiany Akademickiej lub nostryfikacji dyplomu oraz tłumaczenie przysięgłe. Informacje dotyczące uznawalności zamieszczone są na stronie NAWA: <https://nawa.gov.pl/uznawalnosc/wydawanie-informacji-o-zagranicznych-dyplomach>,
- w przypadku dokumentów sporządzonych w języku obcym prosimy o załączenie tłumaczenia na język polski.

**Kopie innych dokumentów i oświadczeń:**

- kopie świadectw pracy.

**Termin składania dokumentów: 13.01.2023 r. (decyduje data stempla pocztowego).**

**Miejsce składania dokumentów:**

**Urząd Patentowy RP**

**Wydział Zarządzania Zasobami Ludzkimi**

**al. Niepodległości 188/192**

**00-950 Warszawa**

**z dopiskiem na kopercie i w liście motywacyjnym: „aplikant/DE” i numerem ogłoszenia 13/2022 i 14/2022.**

**Dokumenty można złożyć w formie elektronicznej za pośrednictwem maila [rekrutacja@uprp.gov.pl](mailto:rekrutacja@uprp.gov.pl) lub przez ePUAP lub pocztą tradycyjną lub dostarczyć osobiście do Urzędu.**

**Inne informacje:**

Urząd Patentowy RP zapewnia swoim pracownikom:

- stabilną i ciekawą pracę,
- przyjazną atmosferę i wysokie standardy pracy,
- ruchomy czas pracy (możliwość rozpoczęcia pracy pomiędzy godziną 7.00–9.00),
- dodatkowe wynagrodzenie roczne (tzw. trzynastka),
- nagrody – w zależności od wyników pracy,
- możliwość rozwoju zawodowego, w tym certyfikowane szkolenia,
- możliwość uczestniczenia w dodatkowych kursach nauki języka obcego,
- możliwość przyznania dodatkowych świadczeń związanych z podnoszeniem kwalifikacji zawodowych,
- świadczenia z Zakładowego Funduszu Świadczeń Socjalnych oraz z Pracowniczej Kasy Zapomogowo-Pożyczkowej (np. zapomoga w sytuacji zdarzeń losowych, pożyczki na cele mieszkaniowe),
- możliwość wykupienia na preferencyjnych warunkach grupowego ubezpieczenia na życie oraz pakietu opieki medycznej,
- dofinansowanie do wypoczynku pracownika,
- dofinansowanie do zakupu okularów korekcyjnych.

Do składania dokumentów zachęcamy również osoby niepełnosprawne, które spełniają wymagania określone w niniejszym ogłoszeniu.

**Techniki naboru:**

- weryfikacja formalna nadesłanych ofert,
- test/sprawdzian wiedzy, w tym znajomości języka obcego,
- rozmowa kwalifikacyjna.

Kandydatki/kandydaci zakwalifikowani do poszczególnych etapów selekcji zostaną powiadomieni o ich terminie telefonicznie lub pocztą elektroniczną. Weryfikacja spełniania przez kandydatki/kandydatów wymagań formalnych dokonana zostanie na podstawie dokumentów wymienionych w części „wymagane dokumenty i oświadczenia”.

Kompletne aplikacje to takie, które zawierają wszystkie wymagane dokumenty i własnoręcznie podpisane oświadczenia.

Wzory oświadczeń dostępne są na stronie internetowej Urzędu Patentowego Rzeczypospolitej Polskiej pod adresem: <https://uprp.gov.pl/pl/bip/praca-w-uprp/wzory-dokumentow>.

Przekazanie dokumentów wymienionych w części „kopie innych dokumentów i oświadczenia” nie jest obowiązkowe, jednak będą one podstawą przeprowadzenia oceny spełniania wymagań dodatkowych przez kandydatki/kandydatów.

W ofercie należy podać dane kontaktowe – adres do korespondencji, adres e-mail, nr telefonu. Oferty otrzymane po terminie nie będą rozpatrywane (decyduje data stempla pocztowego/osobistego dostarczenia do Urzędu). Oferty odrzucone zostaną komisyjnie zniszczone.

Informacja o wyniku naboru na powyższe stanowisko zostanie opublikowana na stronach internetowych: <https://nabory.kprm.gov.pl/wyniki-naborow>, <https://uprp.gov.pl/pl/bip/praca-w-uprp/wyniki-naborow> oraz udostępniona w miejscu powszechnie dostępnym w siedzibie Urzędu.

Nasz urząd jest pracodawcą równych szans i wszystkie aplikacje są rozważane z równą uwagą bez względu na płeć, wiek, niepełnosprawność, rasę, narodowość, przekonania polityczne, przynależność związkową, pochodzenie etniczne, wyznanie, orientację seksualną czy też jakąkolwiek inną cechę prawnie chronioną.

Dodatkowe informacje można uzyskać mailem pod adresem: [rekrutacja@uprp.gov.pl](mailto:rekrutacja@uprp.gov.pl) lub pod nr tel. 22 57 90 452.

### KLAUZULA INFORMACYJNA

Zgodnie z art. 13 ust. 1 Rozporządzenia Parlamentu Europejskiego i Rady (UE) 2016/679 z 27 kwietnia 2016 r. w sprawie ochrony osób fizycznych w związku z przetwarzaniem danych osobowych i w sprawie swobodnego przepływu takich danych oraz uchylenia dyrektywy 95/46/WE (ogólne rozporządzenie o ochronie danych RODO) informujemy, że administratorem Pani/Pana danych osobowych jest Urząd Patentowy Rzeczypospolitej Polskiej, 00-950 Warszawa, al. Niepodległości 188/192.

Kontakt do Inspektora ochrony danych – adres e-mailowy: [iod@uprp.pl](mailto:iod@uprp.pl), tel. 22 57 90 025, fax 22 57 90 001.

Dane osobowe będą przetwarzane w celu przeprowadzenia procesu rekrutacyjnego w oparciu o ogólne rozporządzenie o ochronie danych 2016/679, ustawę z dnia 10 maja 2018 r. o ochronie danych osobowych oraz ustawę z dnia 26 czerwca 1974 r. Kodeks pracy.

Dane osobowe są udostępniane członkom komisji rekrutacyjnej oraz w razie konieczności pracownikom Wydziału Zarządzania Zasobami Ludzkimi. Dane osobowe mogą być też udostępniane organom publicznym i urzędom państwowym lub innym podmiotom upoważnionym na podstawie stosownych przepisów prawa lub wykonującym zadania realizowane w interesie publicznym lub w ramach sprawowania władzy publicznej.

Podanie danych jest obowiązkowe i wynika z przepisów prawa pracy, tj. w szczególności z art. 22<sup>1</sup> Kodeksu pracy.

Pani/Pana dane nie będą przekazywane do państw trzecich lub organizacji międzynarodowych .

Pani/Pana dane będą przechowywane na czas niezbędny do prawidłowego przeprowadzania procesu rekrutacji, jednak nie dłuższy niż 3 miesiące od momentu jego zakończenia. Po tym okresie są niszczone, a dane osobowe kandydatów/kandydatek nie są przetwarzane w żadnym innym celu. Aplikacji nie odsyłamy. Kontaktujemy się jedynie z wybranymi osobami.

Fakt nie podania przez Panią/Pana żądanych danych osobowych, skutkuje brakiem możliwości wzięcia udziału w procesie rekrutacji.

Pani/Pana dane osobowe nie będą podlegały zautomatyzowanemu podejmowaniu decyzji lub profilowaniu.

Przysługuje Pani/Panu prawo dostępu do treści swoich danych osobowych oraz ich sprostowania, usunięcia lub ograniczenia przetwarzania, prawo do wniesienia sprzeciwu wobec ich przetwarzania, a także prawo do przenoszenia danych.

Przysługuje Pani/Panu również prawo do złożenia skargi w związku z przetwarzaniem ww. danych do organu właściwego ds. ochrony danych osobowych – Prezesa Urzędu Ochrony Danych Osobowych.

W przypadku podania przez Panią/Pana dodatkowych innych danych osobowych nie wymienionych w art. 22<sup>1</sup> ustawy Kodeks pracy, których przetwarzanie przez Urząd Patentowy Rzeczypospolitej Polskiej odbywa się na podstawie Pani/Pana zgody, ma Pani/Pan prawo do cofnięcia tej zgody w dowolnym momencie bez wpływu na zgodność z prawem przetwarzania, którego dokonano na podstawie zgody przed jej cofnięciem.

**URZĄD PATENTOWY RZECZYPOSPOLITEJ POLSKIEJ W WARSZAWIE****Prezes Urzędu Patentowego RP poszukuje kandydatek/kandydatów na stanowisko:****Aplikant ekspercki w Departamencie Zgłoszeń w Wydziale Zgłoszeń Wynalazków i Wzorów Użytkowych****Ogłoszenie nr 15/2022**

Wymiar etatu: 1

Liczba stanowisk pracy: 1

Miejsce wykonywania pracy: Warszawa

**Główne obowiązki:**

- prowadzenie badania wstępnego oraz badania formalnoprawnego zgłoszeń wynalazków i wzorów użytkowych,
- przygotowywanie postanowień, projektów decyzji i prowadzenie korespondencji związanej z prowadzeniem badania wstępnego oraz badania formalnoprawnego,
- przygotowywanie zgłoszeń wynalazków i wzorów użytkowych do ogłaszania o zgłoszeniu w Biuletynie Urzędu Patentowego.

**Kandydatka/Kandydat powinna/powinien posiadać kwalifikacje:**

- wykształcenie wyższe techniczne (dziedzina: mechanika i budowa maszyn),
- znajomość języka angielskiego lub niemieckiego w mowie i piśmie (na poziomie dobrym).

**Wymagania pożądane:**

- znajomość zagadnień dotyczących problematyki ochrony własności przemysłowej,
- znajomość przepisów kodeksu postępowania administracyjnego,
- umiejętność dokonywania analizy porównawczej tekstów i jasnego formułowania wniosków,
- łatwość podejmowania decyzji,
- dobra organizacja pracy własnej,
- umiejętność pracy w zespole,
- rzetelność, systematyczność i terminowość,
- orientacja na klienta/interesariusza,
- łatwość komunikowania się (komunikacja interpersonalna i pisemna),
- radzenie sobie w sytuacjach trudnych (odporność na stres).

**Wymagane dokumenty i oświadczenia:**

- CV i list motywacyjny,
- oświadczenie kandydatki/kandydata o wyrażeniu zgody na przetwarzanie danych osobowych do celów rekrutacji,
- kopie dokumentów potwierdzających wykształcenie,
- oświadczenie kandydatki/kandydata o posiadaniu obywatelstwa polskiego,
- kopie dokumentów potwierdzających znajomość języka angielskiego lub niemieckiego lub oświadczenie o poziomie znajomości ww. języków,
- oświadczenie kandydatki/kandydata o nieskazaniu prawomocnym wyrokiem za umyślne przestępstwo lub umyślne przestępstwo skarbowe,
- oświadczenie kandydatki/kandydata o korzystaniu z pełni praw publicznych,
- w przypadku ukończenia studiów wyższych na uczelni zagranicznej, prosimy o przesłanie kopii potwierdzenia uznania dyplomu przez Narodową Agencję Wymiany Akademickiej lub nostryfikacji dyplomu oraz tłumaczenie przysięgłe. Informacje dotyczące uznawalności zamieszczone są na stronie NAWA: <https://nawa.gov.pl/uznawalnosc/wydawanie-informacji-o-zagranicznych-dyplomach>,
- w przypadku dokumentów sporządzonych w języku obcym prosimy o załączenie tłumaczenia na język polski.

**Kopie innych dokumentów i oświadczeń:**

- kopie świadectw pracy.

**Termin składania dokumentów: 31 stycznia 2023 r. (decyduje data stempla pocztowego).****Miejsce składania dokumentów:****Urząd Patentowy RP****Wydział Zarządzania Zasobami Ludzkimi****al. Niepodległości 188/192****00-950 Warszawa****z dopiskiem na kopercie i w liście motywacyjnym: „aplikant/DZ-WW”**

**Dokumenty można złożyć w formie elektronicznej za pośrednictwem maila [rekrutacja@uprp.gov.pl](mailto:rekrutacja@uprp.gov.pl) lub przez ePUAP lub pocztą tradycyjną lub dostarczyć osobiście do Urzędu.**

**Inne informacje:**

Urząd Patentowy RP zapewnia swoim pracownikom:

- stabilną i ciekawą pracę,
- przyjazną atmosferę i wysokie standardy pracy,
- ruchomy czas pracy (możliwość rozpoczęcia pracy pomiędzy godziną 7.00–9.00),
- dodatkowe wynagrodzenie roczne (tzw. trzynastka),
- nagrody – w zależności od wyników pracy,
- możliwość rozwoju zawodowego, w tym certyfikowane szkolenia,
- możliwość uczestniczenia w dodatkowych kursach nauki języka obcego,
- możliwość przyznania dodatkowych świadczeń związanych z podnoszeniem kwalifikacji zawodowych,
- świadczenia z Zakładowego Funduszu Świadczeń Socjalnych oraz z Pracowniczej Kasy Zapomogowo-Pożyczkowej (np. zapomoga w sytuacji zdarzeń losowych, pożyczki na cele mieszkaniowe),
- możliwość wykupienia na preferencyjnych warunkach grupowego ubezpieczenia na życie oraz pakietu opieki medycznej,
- dofinansowanie do wypoczynku pracownika,
- dofinansowanie do zakupu okularów korekcyjnych.

Do składania dokumentów zachęcamy również osoby niepełnosprawne, które spełniają wymagania określone w niniejszym ogłoszeniu.

**Techniki naboru:**

- weryfikacja formalna nadesłanych ofert,
- test/sprawdzian wiedzy, w tym znajomości języka obcego,
- rozmowa kwalifikacyjna.

Kandydatki/kandydaci zakwalifikowani do poszczególnych etapów selekcji zostaną powiadomieni o ich terminie telefonicznie lub pocztą elektroniczną. Weryfikacja spełniania przez kandydatki/kandydatów wymagań formalnych dokonana zostanie na podstawie dokumentów wymienionych w części „wymagane dokumenty i oświadczenia”. Kompletne aplikacje to takie, które zawierają wszystkie wymagane dokumenty i własnoręcznie podpisane oświadczenia.

Wzory oświadczeń dostępne są na stronie internetowej Urzędu Patentowego Rzeczypospolitej Polskiej pod adresem: <https://uprp.gov.pl/pl/bip/praca-w-uprp>.

Przekazanie dokumentów wymienionych w części „kopie innych dokumentów i oświadczenia” nie jest obowiązkowe, jednak będą one podstawą przeprowadzenia oceny spełniania wymagań dodatkowych przez kandydatki/kandydatów.

W ofercie należy podać dane kontaktowe – adres do korespondencji, adres e-mail, nr telefonu. Oferty otrzymane po terminie nie będą rozpatrywane (decyduje data stempla pocztowego).

Informacja o wyniku naboru na powyższe stanowisko zostanie opublikowana na stronach internetowych: <https://uprp.gov.pl/pl/bip/test/praca-w-uprp/wyniki-naborow> oraz udostępniona w miejscu powszechnie dostępnym w siedzibie Urzędu.

Nasz urząd jest pracodawcą równych szans i wszystkie aplikacje są rozważane z równą uwagą bez względu na płeć, wiek, niepełnosprawność, rasę, narodowość, przekonania polityczne, przynależność związkową, pochodzenie etniczne, wyznanie, orientację seksualną czy też jakąkolwiek inną cechę prawnie chronioną.

Oferty odrzucone zostaną komisyjnie zniszczone.

Dodatkowe informacje można uzyskać mailem pod adresem: [rekrutacja@uprp.gov.pl](mailto:rekrutacja@uprp.gov.pl) lub pod nr tel. 22 57 90 452.

**KLAUZULA INFORMACYJNA**

Zgodnie z art. 13 ust. 1 Rozporządzenia Parlamentu Europejskiego i Rady (UE) 2016/679 z 27 kwietnia 2016 r. w sprawie ochrony osób fizycznych w związku z przetwarzaniem danych osobowych i w sprawie swobodnego przepływu takich danych oraz uchylenia dyrektywy 95/46/WE (ogólne rozporządzenie o ochronie danych RODO) informujemy, że administratorem Pani/Pana danych osobowych jest Urząd Patentowy Rzeczypospolitej Polskiej, 00-950 Warszawa, al. Niepodległości 188/192.

Kontakt do Inspektora ochrony danych - adres e-mailowy: [iod@uprp.pl](mailto:iod@uprp.pl), tel. 22 57 90 025, fax 22 57 90 001.

Dane osobowe będą przetwarzane w celu przeprowadzenia procesu rekrutacyjnego w oparciu o ogólne rozporządzenie o ochronie danych 2016/679, ustawę z dnia 10 maja 2018 r. o ochronie danych osobowych oraz ustawę z dnia 26 czerwca 1974 r. Kodeks pracy.

Dane osobowe są udostępniane członkom komisji rekrutacyjnej oraz w razie konieczności pracownikom Wydziału Zarządzania Zasobami Ludzkimi. Dane osobowe mogą być też udostępniane organom publicznym i urzędom państwowym lub innym podmiotom upoważnionym na podstawie stosownych przepisów prawa lub wykonującym zadania realizowane w interesie publicznym lub w ramach sprawowania władzy publicznej.

Podanie danych jest obowiązkowe i wynika z przepisów prawa pracy, tj. w szczególności z art. 22<sup>1</sup> Kodeksu pracy.

Pani/Pana dane nie będą przekazywane do państw trzecich lub organizacji międzynarodowych.

Pani/Pana dane będą przechowywane na czas niezbędny do prawidłowego przeprowadzania procesu rekrutacji, jednak nie dłuższy niż 3 miesiące od momentu jego zakończenia. Po tym okresie są niszczone, a dane osobowe kandydatek/kandydatów nie są przetwarzane w żadnym innym celu. Aplikacji nie odsyłamy. Kontaktujemy się jedynie z wybranymi osobami.

Fakt nie podania przez Panią/Pana żądanych danych osobowych, skutkuje brakiem możliwości wzięcia udziału w procesie rekrutacji.

Pani/Pana dane osobowe nie będą podlegać zautomatyzowanemu podejmowaniu decyzji lub profilowaniu.

Przysługuje Pani/Panu prawo dostępu do treści swoich danych osobowych oraz ich sprostowania, usunięcia lub ograniczenia przetwarzania, prawo do wniesienia sprzeciwu wobec ich przetwarzania, a także prawo do przenoszenia danych.

Przysługuje Pani/Panu również prawo do złożenia skargi w związku z przetwarzaniem ww. danych do organu właściwego ds. ochrony danych osobowych – Prezesa Urzędu Ochrony Danych Osobowych.

W przypadku podania przez Panią/Pana dodatkowych innych danych osobowych nie wymienionych w art. 22<sup>1</sup> ustawy Kodeks pracy, których przetwarzanie przez Urząd Patentowy Rzeczypospolitej Polskiej odbywa się na podstawie Pani/Pana zgody, ma Pani/Pan prawo do cofnięcia tej zgody w dowolnym momencie bez wpływu na zgodność z prawem przetwarzania, którego dokonano na podstawie zgody przed jej cofnięciem.