



URZĄD PATENTOWY  
RZECZYPOSPOLITEJ POLSKIEJ

5/2023

# WIADOMOŚCI

## Urzędu Patentowego



# SPIS TREŚCI

## TABLE OF CONTENTS

### CZĘŚĆ I OGŁOSZENIA O UDZIELONYCH PRAWACH

#### PART I PUBLICATIONS OF RIGHTS GRANTED

##### A. WYNAŁAZKI

##### A. INVENTIONS

---

###### PATENTY

###### PATENTS

Udzielone prawa (od nr 242 191 do nr 242 236)	
<i>Rights granted (from N° 242 191 to N° 242 236)</i> . . . . .	4
Unieważnienie prawa	
<i>Invalidation of the right</i> . . . . .	9
Wygaśnięcie prawa	
<i>Lapse of the right</i> . . . . .	9
Wpisy i zmiany w rejestrze nieuwzględnione w innych samodzielnych ogłoszeniach	
<i>Entries and changes to the Register not published in other separate publications</i> . . . . .	11

---

###### PATENTY EUROPEJSKIE

###### EUROPEAN PATENTS

Złożone tłumaczenia patentów europejskich	
<i>Filing of translations of European patents</i> . . . . .	12
Wygaśnięcie prawa	
<i>Lapse of the right</i> . . . . .	13
Wpisy i zmiany w rejestrze nieuwzględnione w innych samodzielnych ogłoszeniach	
<i>Entries and changes to the Register not published in other separate publications</i> . . . . .	15

---

###### OGŁOSZENIA

###### ANNOUNCEMENTS

Sprostowania opisów patentowych	
<i>Rectifications of patent specifications</i> . . . . .	16
Złożone wnioski o przedłużenie obowiązywania dodatkowego prawa ochronnego	
<i>Applications filed for the renewal of a supplementary protection right</i> . . . . .	16

##### B. WZORY UŻYTKOWE

##### B. UTILITY MODELS

---

###### PRAWA OCHRONNE NA WZORY UŻYTKOWE

###### RIGHTS OF PROTECTION FOR UTILITY MODELS

Udzielone prawa (od nr 72 877 do nr 72 883)	
<i>Rights granted (from N° 72 877 to N° 72 883)</i> . . . . .	18
Wygaśnięcie prawa	
<i>Lapse of the right</i> . . . . .	19
Wpisy i zmiany w rejestrze nieuwzględnione w innych samodzielnych ogłoszeniach	
<i>Entries and changes to the Register not published in other separate publications</i> . . . . .	20

##### C. WZORY PRZEMYSŁOWE

##### C. INDUSTRIAL DESIGNS

---

###### PRAWA Z REJESTRACJI WZORÓW PRZEMYSŁOWYCH

###### RIGHTS IN REGISTRATION FOR INDUSTRIAL DESIGNS

Udzielone prawa (od nr 28 417 do nr 28 431)	
<i>Rights granted (from N° 28 417 to N° 28 431)</i> . . . . .	21
Wygaśnięcie prawa	
<i>Lapse of the right</i> . . . . .	23

##### D. ZNAKI TOWAROWE

##### D. TRADEMARKS

---

###### PRAWA OCHRONNE NA ZNAKI TOWAROWE

###### PROTECTION RIGHTS FOR TRADEMARKS

Udzielone prawa (od nr 358 386 do nr 358 566)	
<i>Rights granted (from N° 358 386 to N° 358 566)</i> . . . . .	24
Przedłużenie prawa	
<i>Extension of the right</i> . . . . .	76
Decyzje o odmowie udzielenia prawa wydane po ogłoszeniu o zgłoszeniu lub ujawnieniu zgłoszenia na stronie internetowej Urzędu Patentowego RP	
<i>Decisions on the refusal to grant the right issued after the publication of the application or disclosure of the application on the Polish Patent Office's website</i> . . . . .	77

<b>Decyzje o umorzeniu postępowania w sprawie udzielenia prawa wydane po ogłoszeniu o zgłoszeniu lub ujawnieniu zgłoszenia na stronie internetowej Urzędu Patentowego RP</b>	
<i>Decision on the discontinuance of the proceedings on granting the right after the publication of the application or disclosure of the application on the Polish Patent Office's website</i>	. . . . . 78
<b>Decyzje stwierdzające wygaśnięcie decyzji o udzieleniu prawa</b>	
<i>Decisions declaring the decision on the grant of the right lapsed</i>	. . . . . 78
<b>Unieważnienie prawa</b>	
<i>Invalidation of the right</i>	. . . . . 78
<b>Wygaśnięcie prawa</b>	
<i>Lapse of the right</i>	. . . . . 78
<b>Decyzje o zmianie, uchyleniu lub stwierdzeniu nieważności decyzji opublikowanych w Wiadomościach Urzędu Patentowego</b>	. . . . . 78
<b>Wpisy i zmiany w rejestrze nieuwzględnione w innych samodzielnych ogłoszeniach</b>	
<i>Decisions on the change, reversal or declaring invalid the decisions published in „Wiadomości Urzędu Patentowego” [Communications of the Patent Office]</i>	. . . . . 79
<b>Rejestracja międzynarodowa uznana na terytorium Rzeczypospolitej Polskiej</b>	
<i>International registrations recognised in the territory of the Republic of Poland</i>	. . . . . 82
<b>Rejestracja międzynarodowa, w której wydano decyzję o definitywnej odmowie uznania ochrony na terytorium Rzeczypospolitej Polskiej</b>	
<i>International registration in which a decision was issued on a definite refusal to recognise the protection in the territory of the Republic of Poland</i>	. . . . . 83



# WIADOMOŚCI

## Urzędu Patentowego RP

---

Warszawa, dnia 30 stycznia 2023 r.

Nr 5

---

CZĘŚĆ I

OGŁOSZENIA O UDZIELONYCH PRAWACH

## A. WYNAŁAZKI

Cyfrowe kody identyfikujące (według normy WIPO ST. 9), które poprzedzają informacje dotyczące wynalazków oznaczają:

- (11) – numer patentu, dodatkowego prawa ochronnego lub patentu europejskiego
- (21) – numer zgłoszenia
- (22) – data zgłoszenia
- (23) – dane dotyczące pierwszeństwa z wystawy (data i oznaczenie wystawy)
- (30) – dane dotyczące pierwszeństwa konwencyjnego (numer zgłoszenia priorytetowego, data wniesienia zgłoszenia priorytetowego, kod kraju)
- (41) – data ogłoszenia o zgłoszeniu
- (51) – symbol Międzynarodowej Klasyfikacji Patentowej
- (54) – tytuł wynalazku
- (61) – numer patentu głównego
- (62) – numer zgłoszenia macierzystego (pod którym dane zgłoszenie było ogłoszone)
- (68) – numer patentu podstawowego dla dodatkowego prawa ochronnego
- (71) – nazwisko i imię lub nazwa zgłaszającego; dodatkowo wskazana jest miejscowość zamieszkania oraz kraj zgłaszającego (kod kraju)
- (72) – nazwisko i imię twórcy; dodatkowo wskazana jest miejscowość zamieszkania oraz kraj twórcy (kod kraju)
- (73) – nazwisko i imię lub nazwa uprawnionego; dodatkowo wskazana jest miejscowość zamieszkania lub siedziba oraz kraj uprawnionego (kod kraju)
- (76) – nazwisko i imię twórcy będącego jednocześnie uprawnionym; dodatkowo wskazana jest miejscowość zamieszkania oraz kraj uprawnionego (kod kraju)
- (86) – data i numer zgłoszenia międzynarodowego
- (87) – data i numer publikacji zgłoszenia międzynarodowego
- (93) – numer i data pierwszego zezwolenia na wprowadzenie na rynek produktu objętego dodatkowym prawem ochronnym oraz wskazanie organu, który zezwolenie wydał
- (94) – data, od której powstaje i czas trwania dodatkowego prawa ochronnego
- (95) – oznaczenie produktu opisanego w zezwoleniu na wprowadzenie na rynek produktu objętego dodatkowym prawem ochronnym
- (97) – data i numer publikacji patentu europejskiego
- (98) – data złożenia wniosku o przedłużenie obowiązywania dodatkowego prawa ochronnego

Przed cyfrowym kodem identyfikującym (11) lub przed numerem patentu umieszczone są literowo-cyfrowe kody identyfikujące (kod rodzaju dokumentu), zgodnie z przyjętymi symbolami (wg normy WIPO ST. 16):

- (A1) – Ogłoszenie o zgłoszeniu wynalazku
- (B1) – Patent
- (B3) – Patent dodatkowy do patentu
- (B5) – Opis patentowy zmodyfikowany po sprzeciwie/zmieniony w postępowaniu o unieważnienie patentu
- (B6) – Opis patentowy po ograniczeniu przez uprawnionego
- (T3) – Tłumaczenie na język polski patentu europejskiego
- (T4) – Poprawione tłumaczenie patentu europejskiego
- (T5) – Tłumaczenie patentu europejskiego zmienionego po sprzeciwie
- (T6) – Tłumaczenie patentu europejskiego zmienionego po ograniczeniu przez uprawnionego

### PATENTY

#### UDZIELONE PRAWA

(od nr 242 191 do nr 242 236)

<sup>w)</sup> część zgłoszenia będzie rozpatrywana jako zgłoszenie wzoru użytkowego

(B1) (11) **242211** (41) 2022 09 26  
 (51) **A47L 9/00** (2006.01)  
**A47L 9/14** (2006.01)  
**A47L 9/24** (2006.01)  
 (21) 437367 (22) 2021 03 22

(72) JANISZEWSKI KRYSZTOF, Sosnowiec (PL);  
 LEWACKA URSZULA, Kraków (PL)  
 (73) POLITECHNIKA ŚLĄSKA, Gliwice (PL);  
 INTERLIFT SPÓŁKA Z OGRANICZONĄ ODPOWIEDZIALNOŚCIĄ,  
 Kraków (PL)  
 (54) Wkładka zabezpieczająca układ ssący odkurzacza

(B1) (11) **242226** (41) 2022 08 16  
 (51) **A61B 17/072** (2006.01)  
**A61B 17/10** (2006.01)  
 (21) 436918 (22) 2021 02 10  
 (72) WAWRYNIUK GRZEGORZ, Warszawa (PL)

(73) KONMEX SPÓŁKA Z OGRANICZONĄ ODPOWIEDZIALNOŚCIĄ, Józefów (PL)  
 (54) Klipsownica laparoskopowa do zakładania klipsów chirurgicznych na strukturach tkankowych

(B1) (11) **242208** (41) 2022 04 11

(51) **A61B 18/14** (2006.01)  
**A61M 25/00** (2006.01)  
**A61N 1/05** (2006.01)  
**A61N 1/39** (2006.01)  
**A61B 5/28** (2021.01)

(21) 435591 (22) 2020 10 06  
 (72) FUTYMA PIOTR, Rzeszów (PL)  
 (73) FUTYMA PIOTR, Rzeszów (PL)  
 (54) Sprężynowy cewnik do badań elektrofizjologicznych i nieodwracalnej elektroporacji serca

(B1) (11) **242233** (41) 2017 06 19

(51) **A61G 15/02** (2006.01)  
 (21) 415398 (22) 2015 12 18  
 (72) KOŻUCH GRZEGORZ, Częstochowa (PL); WOLNICKI JERZY, Kłobuck (PL); REDKA GRZEGORZ, Grodyśławice-Kolonia (PL)  
 (73) SCHULTZ SEATING POLAND SPÓŁKA Z OGRANICZONĄ ODPOWIEDZIALNOŚCIĄ, Kłobuck (PL)  
 (54) Ruchome siedzisko

(B1) (11) **242232** (41) 2022 10 03

(51) **B04C 5/02** (2006.01)  
**B04C 5/04** (2006.01)  
 (21) 440654 (22) 2022 03 15  
 (72) WASILEWSKI MAREK, Opole (PL)  
 (73) POLITECHNIKA OPOLSKA, Opole (PL)  
 (54) Odpylacz cyklonowy z kanałem wlotowym czystego gazu

(B1) (11) **242214** (41) 2021 12 27

(51) **B23K 11/00** (2006.01)  
 (21) 434469 (22) 2020 06 26  
 (72) WADOWSKI DAWID, Łódź (PL); GALCZAK SZYMON, Pabianice (PL)  
 (73) ZEMAT TECHNOLOGY GROUP SPÓŁKA Z OGRANICZONĄ ODPOWIEDZIALNOŚCIĄ, Łódź (PL)  
 (54) Zgrzewający w dopasowaniu zespół elektrodowy

(B1) (11) **242231** (41) 2022 01 31

(51) **B23K 28/00** (2006.01)  
**B60J 5/00** (2006.01)  
 (21) 434850 (22) 2020 07 29  
 (72) SYCH KRZYSZTOF, Gniezno (PL); STAWOWY MICHAŁ, Koźmin Wielkopolski (PL); TŁUSZCZAK MACIEJ, Koźmin Wielkopolski (PL)  
 (73) HENMAR CABINS SPÓŁKA Z OGRANICZONĄ ODPOWIEDZIALNOŚCIĄ SPÓŁKA KOMANDYTOWA, Koźmin Wielkopolski (PL)  
 (54) Sposób wytwarzania drzwi kabiny pojazdu wykonanych z ramy nośnej i płaszczu blaszanego oraz drzwi kabiny pojazdu wykonane z ramy nośnej i płaszczu blaszanego

(B1) (11) **242222** (41) 2022 07 25

(51) **B61B 3/02** (2006.01)  
**B61B 13/04** (2006.01)  
**E21F 13/00** (2006.01)  
 (21) 436724 (22) 2021 01 21  
 (72) ŻYREK LESZEK, Łuków Śląski (PL); BUDNIOK TOMASZ, Żory (PL); SZYMICZEK KRZYSZTOF, Czerwionka-Leszczyny (PL); JENDROSKA DAWID, Świerklany (PL)

(73) BECKER-WARKOP SPÓŁKA Z OGRANICZONĄ ODPOWIEDZIALNOŚCIĄ, Świerklany (PL)  
 (54) Mechanizm pomiaru poślizgu modułu jezdnej kolejki podwieszanej i moduł jezdny, zwłaszcza zasilająco-sterujący, kolejki podwieszanej manewrowej

(B1) (11) **242223** (41) 2022 07 25

(51) **B61B 3/02** (2006.01)  
**B61B 13/04** (2006.01)  
**B61H 9/02** (2006.01)  
**E21F 13/00** (2006.01)  
 (21) 436725 (22) 2021 01 21  
 (72) ŻYREK LESZEK, Łuków Śląski (PL); BUDNIOK TOMASZ, Żory (PL); SZYMICZEK KRZYSZTOF, Czerwionka-Leszczyny (PL); JENDROSKA DAWID, Świerklany (PL)

(73) BECKER-WARKOP SPÓŁKA Z OGRANICZONĄ ODPOWIEDZIALNOŚCIĄ, Świerklany (PL)  
 (54) Wózek jezdny do kolejki podwieszanej

(B1) (11) **242197** (41) 2022 05 30

(51) **B65D 88/12** (2006.01)  
**B65D 90/00** (2006.01)  
 (21) 436071 (22) 2020 11 24  
 (72) WITCZAK MARCIN, Toruń (PL)  
 (73) LAUDE SMART INTERMODAL SPÓŁKA AKCYJNA, Toruń (PL)  
 (54) Kontener

(B1) (11) **242236** (41) 2022 01 10

(51) **C04B 41/45** (2006.01)  
**C04B 41/50** (2006.01)  
**C04B 41/65** (2006.01)  
**A01P 3/00** (2006.01)  
 (21) 434555 (22) 2020 07 03  
 (72) MORAWSKI ANTONI WALDEMAR, Szczecin (PL); KUSIAK-NEJMAN EWELINA, Szczecin (PL)  
 (73) ZACHODNIOPOMORSKI UNIwersytet Technologiczny W SZCZECINIE, Szczecin (PL)  
 (54) Sposób oczyszczania lub zabezpieczania powierzchni cementowych i zastosowanie ditlenku tytanu do oczyszczania lub zabezpieczania powierzchni cementowych

(B1) (11) **242219** (41) 2022 04 11

(51) **C05G 3/40** (2020.01)  
**C05G 5/35** (2020.01)  
**C05D 9/02** (2006.01)  
 (21) 435587 (22) 2020 10 06  
 (72) SKRZYPCZAK DAWID, Wrocław (PL); WITEK-KROWIAK ANNA, Wrocław (PL); PODSTAWCZYK DARIA, Jelcz-Laskowice (PL)  
 (73) POLITECHNIKA WROCŁAWSKA, Wrocław (PL)  
 (54) Sposób wytwarzania otoczonych kapsułek kompozytowych

(B1) (11) **242205** (41) 2022 02 07

(51) **C07C 5/22** (2006.01)  
**C07C 13/40** (2006.01)  
**B01J 29/06** (2006.01)  
 (21) 434907 (22) 2020 08 05  
 (72) WRÓBLEWSKA AGNIESZKA, Szczecin (PL); MIĄDLICKI PIOTR, Szczecin (PL); FAJDEK-BIEDA ANNA, Gorzów Wielkopolski (PL); RADOMSKA-ZALAS ALEKSANDRA, Gorzów Wielkopolski (PL); TOŁPA JADWIGA, Gwizdów (PL)  
 (73) ZACHODNIOPOMORSKI UNIwersytet Technologiczny W SZCZECINIE, Szczecin (PL); AKADEMIA IM. JAKUBA Z PARADYŻA W GORZOWIE WIELKOPOLSKIM, Gorzów Wielkopolski (PL)  
 (54) Sposób izomeryzacji geraniolu w obecności haloizytu jako katalizatora

(B1) (11) **242206** (41) 2022 01 03  
 (51) **C07C 35/28** (2006.01)  
**C07C 49/627** (2006.01)  
**C07D 303/04** (2006.01)  
**B01J 29/40** (2006.01)  
 (21) 434540 (22) 2020 07 02  
 (72) WRÓBLEWSKA AGNIESZKA, Szczecin (PL);  
 TOŁĘPA JADWIGA, Gwizdów (PL); MIĄDLICKI PIOTR, Szczecin (PL);  
 MICHALKIEWICZ BEATA, Szczecin (PL)  
 (73) ZACHODNIOPOMORSKI UNIWERSYTET TECHNOLOGICZNY  
 W SZCZECINIE, Szczecin (PL)  
 (54) Sposób utleniania  $\alpha$ -pinenu w obecności katalizatora ZSM-5

(B1) (11) **242220** (41) 2021 12 20  
 (51) **C07D 471/04** (2006.01)  
**C07D 417/14** (2006.01)  
**C07D 403/06** (2006.01)  
**C07D 401/12** (2006.01)  
 (21) 434376 (22) 2020 06 18  
 (72) JAŚKOWSKA JOLANTA,  
 Kraków (PL); JODŁOWSKI PRZEMYSŁAW, Kraków (PL);  
 DRABCZYK ANNA KAROLINA, Kraków (PL); KUŁAGA DAMIAN,  
 Kraków (PL); ZARĘBA PRZEMYSŁAW, Bułowice (PL);  
 PINDELSKA EDYTA, Warszawa (PL)  
 (73) POLITECHNIKA KRAKOWSKA IM. TADEUSZA KOŚCIUSZKI,  
 Kraków (PL); WARSZAWSKI UNIWERSYTET MEDYCZNY,  
 Warszawa (PL)  
 (54) Sposób wytwarzania N-podstawionych arylopiiperazyn

(B1) (11) **242212** (41) 2021 08 09  
 (51) **C07D 493/20** (2006.01)  
**A61K 31/351** (2006.01)  
**A61P 35/00** (2006.01)  
 (21) 432858 (22) 2020 02 07  
 (72) HUCZYŃSKI ADAM, Poznań (PL);  
 ANTOSZCZAK MICHAŁ, Biedrusko (PL)  
 (73) FILECLO SPÓŁKA Z OGRANICZONĄ ODPOWIEDZIALNOŚCIĄ,  
 Łódź (PL)  
 (54) Związki stanowiące C20-modyfikowane pochodne salinomy-  
 cyny, sposób ich otrzymywania, kompozycja je zawierająca, za-  
 stosowanie tych związków oraz sposób otrzymywania produktu  
 pośredniego

(B1) (11) **242234** (41) 2022 08 22  
 (51) **C09D 103/02** (2006.01)  
**C09D 191/06** (2006.01)  
**C09D 7/63** (2018.01)  
**D21H 17/28** (2006.01)  
**D21H 17/60** (2006.01)  
**D21H 17/06** (2006.01)  
**D21H 19/18** (2006.01)  
**D21H 21/16** (2006.01)  
**D21H 27/10** (2006.01)  
 (21) 437011 (22) 2021 02 16  
 (72) WALKOWSKI MAREK, Turek (PL); ZDANOWICZ MAGDALENA,  
 Strzelce Krajeńskie (PL); ŁOPUSIEWICZ ŁUKASZ, Stargard (PL);  
 BARTKOWIAK ARTUR, Szczecin (PL)  
 (73) WALKOWSKI MAREK P.P.H.U. „MARCO” IMPORT-EXPORT,  
 Turek (PL)  
 (54) Sposób otrzymywania biodegradowalnej formułacji powłoko-  
 twórczej na bazie skrobi oraz materiał pakowy z powłoką biodegra-  
 dowalną

(B1) (11) **242213** (41) 2021 04 19  
 (51) **C10B 53/07** (2006.01)  
 (21) 431515 (22) 2019 10 18

(72) FALKOWSKI JAN, Wawrowice (PL);  
 MACIEJEWSKI BOGUSŁAW, Toruń (PL)  
 (73) JANPOL TECHNOLOGIE SPÓŁKA Z OGRANICZONĄ  
 ODPOWIEDZIALNOŚCIĄ, Brzozie Lubawskie (PL)  
 (54) Sposób utylizacji opon samochodowych i odpadów z tworzyw  
 sztucznych metodą pirolizy

(B1) (11) **242224** (41) 2021 05 04  
 (51) **C12N 1/06** (2006.01)  
**C12N 1/16** (2006.01)  
 (21) 431676 (22) 2019 10 31  
 (72) KRĘGIEL DOROTA, Łódź (PL); BERŁOWSKA JOANNA, Łódź (PL);  
 PAWLIKOWSKA EWELINA, Stróża (PL)  
 (73) POLITECHNIKA ŁÓDZKA, Łódź (PL)  
 (54) Sposób wytwarzania autolizatów drożdżowych

(B1) (11) **242227** (41) 2022 09 19  
 (51) **C12Q 1/6895** (2018.01)  
 (21) 437297 (22) 2021 03 15  
 (72) MARZEC MAREK, Katowice (PL)  
 (73) UNIWERSYTET ŚLĄSKI W KATOWICACH, Katowice (PL)  
 (54) Sekwencje starterów do identyfikacji genów jęczmienia, spo-  
 sób analizy ekspresji genów jęczmienia oraz sposób identyfika-  
 cji pozwalający na selekcję mutantów jęczmienia niewrażliwych  
 na strigolaktyny

(B1) (11) **242225** (41) 2022 09 19  
 (51) **C12Q 1/6895** (2018.01)  
 (21) 437300 (22) 2021 03 15  
 (72) MARZEC MAREK, Katowice (PL)  
 (73) UNIWERSYTET ŚLĄSKI W KATOWICACH, Katowice (PL)  
 (54) Sekwencje starterów do identyfikacji genów rzodkiewnika po-  
 spolitego, sposób analizy ekspresji genów rzodkiewnika pospolitego  
 oraz sposób identyfikacji genotypów rzodkiewnika pospolitego  
 z uszkodzeniem w szlaku biosyntezy lub sygnalizacji strigolaktonów

(B1) (11) **242203** (41) 2021 05 04  
 (51) **E02D 5/80** (2006.01)  
**E02D 27/50** (2006.01)  
**E04H 12/20** (2006.01)  
 (21) 431641 (22) 2019 10 29  
 (72) LABOCHA SŁAWOMIR, Częstochowa (PL)  
 (73) ENPROM SPÓŁKA Z OGRANICZONĄ ODPOWIEDZIALNOŚCIĄ,  
 Warszawa (PL)  
 (54) Kotwa fundamentowa zwłaszcza słupów energetycznych

(B1) (11) **242204** (41) 2018 08 13  
 (51) **E04B 1/38** (2006.01)  
**E04B 1/62** (2006.01)  
**E04B 1/00** (2006.01)  
**E04B 1/76** (2006.01)  
**E04C 1/00** (2006.01)  
**E04C 5/00** (2006.01)  
 (21) 420514 (22) 2017 02 09  
 (72) PARGIEŁA STANISŁAW, Końskie (PL)  
 (73) FORBUILD SPÓŁKA AKCYJNA, Końskie (PL)  
 (54) Budowlany łącznik zewnętrznych elementów konstrukcyjnych,  
 zwłaszcza balkonów

(B1) (11) **242202** (41) 2020 05 04  
 (51) **E04F 21/18** (2006.01)  
**E04F 21/20** (2006.01)  
**E04G 21/18** (2006.01)  
 (21) 432148 (22) 2019 12 09  
 (72) PRZYSTUPA KRZYSZTOF, Miłocin (PL)  
 (73) POLITECHNIKA LUBELSKA, Lublin (PL)  
 (54) Zestaw do ustalania odległości i kątów między płytkami

- (B1) (11) **242218** (41) 2022 10 24  
 (51) *E05D 13/00* (2006.01)  
*E05D 15/06* (2006.01)  
*E06B 3/46* (2006.01)  
 (21) 437621 (22) 2021 04 20  
 (72) KACZOROWSKI ALBERT, Gdańsk (PL)  
 (73) ALVE COMPONENTS SPÓŁKA Z OGRANICZONĄ ODPOWIEDZIALNOŚCIĄ, Gdańsk (PL)  
 (54) Prowadnik górny, zwłaszcza drzwi przesuwnych
- 
- (B1) (11) **242194** (41) 2020 02 24  
 (51) *E21D 11/18* (2006.01)  
*E21D 20/00* (2006.01)  
*E21D 11/22* (2006.01)  
 (21) 426650 (22) 2018 08 13  
 (72) GŁUCH PIOTR, Paniówki (PL); BRÓZDA SŁAWOMIR, Rudna Mała (PL)  
 (73) PRZEDSIĘBIORSTWO WIELOBRANŻOWE DREMEX SPÓŁKA Z OGRANICZONĄ ODPOWIEDZIALNOŚCIĄ, Rudna Mała (PL)  
 (54) Obudowa łukowa odrzwiowa przykotwiona i sposób jej zabudowy
- 
- (B1) (11) **242195** (41) 2020 02 24  
 (51) *E21D 11/18* (2006.01)  
*E21D 11/00* (2006.01)  
 (21) 426651 (22) 2018 08 13  
 (72) GŁUCH PIOTR, Paniówki (PL); BRÓZDA SŁAWOMIR, Rudna Mała (PL)  
 (73) PRZEDSIĘBIORSTWO WIELOBRANŻOWE DREMEX SPÓŁKA Z OGRANICZONĄ ODPOWIEDZIALNOŚCIĄ, Rudna Mała (PL)  
 (54) Odrzwia obudowy łukowej podatnej i sposób jej zabudowy
- 
- (B1) (11) **242229** (41) 2022 09 12  
 (51) *F16K 1/30* (2006.01)  
*F16K 31/40* (2006.01)  
*F16K 37/00* (2006.01)  
*F17C 13/04* (2006.01)  
 (21) 437252 (22) 2021 03 09  
 (72) LEWANDOWSKI TOMASZ, Leszno (PL)  
 (73) HYDRO-PARTNER SPÓŁKA Z OGRANICZONĄ ODPOWIEDZIALNOŚCIĄ, Leszno (PL)  
 (54) Zespół odpowietrzania zbiorników ciśnieniowych, zwłaszcza filtrów i aeratorów
- 
- (B1) (11) **242217** (41) 2022 05 23  
 (51) *F17D 5/00* (2006.01)  
*F16K 37/00* (2006.01)  
*G08B 25/10* (2006.01)  
*G08B 13/00* (2006.01)  
 (21) 436004 (22) 2020 11 18  
 (72) ŁACH MACIEJ, Węgrzce Wielkie (PL)  
 (73) INSTYTUT NAFTY I GAZU – PAŃSTWOWY INSTYTUT BADAWCZY, Kraków (PL)  
 (54) Urządzenie zabezpieczające przed kradzieżą gazu
- 
- (B1) (11) **242228** (41) 2022 01 17  
 (51) *F24F 8/80* (2021.01)  
*F24F 8/00* (2021.01)  
*A61L 9/00* (2006.01)  
*F24F 6/18* (2006.01)  
*F24F 6/14* (2006.01)  
*F24F 6/00* (2006.01)  
*A61L 9/20* (2006.01)  
*F24F 8/22* (2021.01)  
*F24F 8/158* (2021.01)  
*F24F 8/167* (2021.01)  
 (21) 438413 (22) 2021 07 09

- (72) POŁĘDNIK BERNARD, Lublin (PL)  
 (73) POLITECHNIKA LUBELSKA, Lublin (PL)  
 (54) Urządzenie do oczyszczania i kondycjonowania powietrza wewnętrznego
- 
- (B1) (11) **242215** (41) 2021 02 08  
 (51) *F24F 13/08* (2006.01)  
 (21) 430769 (22) 2019 07 30  
 (72) RYZIUK GRAŻYNA, Częstochowa (PL)  
 (73) RYZIUK GRAŻYNA, Częstochowa (PL)  
 (54) Uchwyt mocujący kratkę wentylacyjną do zewnętrznej ściany budynku
- 
- (B1) (11) **242198** (41) 2022 06 27  
 (51) *F24H 1/00* (2006.01)  
*F22B 1/00* (2006.01)  
*C25B 1/04* (2021.01)  
*F23D 14/32* (2006.01)  
 (21) 436444 (22) 2020 12 21  
 (72) HALBRYT SŁAWOMIR, Gdynia (PL); GOŁĘBIEWSKI MAREK, Rumia (PL); GOŁĘBIEWSKI ANDRZEJ, Rumia (PL)  
 (73) SESCOM SPÓŁKA AKCYJNA, Gdańsk (PL)  
 (54) Zespół wodorowego kotła grzewczego
- 
- (B1) (11) **242196** (41) 2022 03 14  
 (51) *F25D 11/02* (2006.01)  
*F25D 25/02* (2006.01)  
*G05D 23/00* (2006.01)  
 (21) 435258 (22) 2020 09 10  
 (72) JOPEK WOJCIECH, Wrocław (PL); KOWALSKI PRZEMYSŁAW, Kraków (PL)  
 (73) FOODSERVICE INVESTMENT GROUP SPÓŁKA Z OGRANICZONĄ ODPOWIEDZIALNOŚCIĄ, Kraków (PL)  
 (54) Urządzenie do przechowywania i wydawania żywności oraz modułowy system
- 
- (B1) (11) **242210** (41) 2022 07 04  
 (51) *F41H 1/02* (2006.01)  
*F41H 1/00* (2006.01)  
*F41H 5/04* (2006.01)  
 (21) 436526 (22) 2020 12 30  
 (72) DMOWSKA-JASEK PAULINA, Dobra (PL); ŁANDWIJT MARCIN, Konstancinów Łódzki (PL); FEJDYŚ MARZENA, Łódź (PL); KUCHARSKA-JASTRZĄBEK AGNIESZKA, Łódź (PL); KOŚLA KATARZYNA, Łódź (PL); KUSIAK EDYTA, Łódź (PL); SPILAREWICZ-STANEK KAJA, Jawor (PL); STRUSZCZYK MARCIN, Ruda Bugaj (PL)  
 (73) INSTYTUT TECHNOLOGII BEZPIECZEŃSTWA MORATEX, Łódź (PL); LUBAWA SPÓŁKA AKCYJNA, Ostrów Wielkopolski (PL); MIRANDA SPÓŁKA Z OGRANICZONĄ ODPOWIEDZIALNOŚCIĄ, Turek (PL); POLITECHNIKA ŁÓDZKA, Łódź (PL)  
 (54) Sposób formowania aramidowych płyt balistycznych w temperaturze 130°C
- 
- (B1) (11) **242201** (41) 2021 12 06  
 (51) *G01B 7/16* (2006.01)  
*G01L 1/10* (2006.01)  
 (21) 434152 (22) 2020 06 01  
 (72) KANCIRUK ADAM, Kraków (PL)  
 (73) INSTYTUT MECHANIKI GÓROTWORU POLSKIEJ AKADEMII NAUK, Kraków (PL)  
 (54) Urządzenie do pomiaru przemieszczeń względnych fragmentów obiektu
- 
- (B1) (11) **242193** (41) 2022 03 28  
 (51) *G01F 1/68* (2006.01)



**G01F 1/69** (2006.01)**G01P 5/12** (2006.01)

- (21) 435441 (22) 2020 09 24  
 (72) LAMPART JERZY, Ossy (PL); PIJARSKI RAFAŁ, Młodoćin Większy (PL)  
 (73) LEWANDOWSKI WITOLD RADWAG WAGI ELEKTRONICZNE, Radom (PL)  
 (54) Czujnik do pomiaru intensywności ruchu powietrza

(B1) (11) **242230** (41) 2022 05 16(51) **G01M 15/14** (2006.01)**G09B 25/02** (2006.01)**G01M 7/02** (2006.01)

- (21) 435941 (22) 2020 11 09  
 (72) RZĄDKOWSKI ROMUALD, Gdynia (PL); PIECHOWSKI PIOTR, Gdynia (PL); SZCZEPANIK RYSZARD, Warszawa (PL)  
 (73) INSTYTUT TECHNICZNY WOJSK LOTNICZYCH, Warszawa (PL)  
 (54) Wirnik symulatora drgań giętych i skrętych wirujących łopatek wirników

(B1) (11) **242191** (41) 2022 02 14(51) **G01T 1/208** (2006.01)

(21) 434929 (22) 2020 08 10

- (72) TUDYKA KONRAD, Gliwice (PL); KOLARCZYK ALEKSANDER, Ruda Śląska (PL); MIŁOSZ SEBASTIAN, Mikołów (PL); PILŚNIAK ADAM, Zebrzydowice (PL); MOSKA PIOTR, Katowice (PL); PORĘBA GRZEGORZ, Katowice (PL)  
 (73) POLITECHNIKA ŚLĄSKA, Gliwice (PL); MIDOSE SOLUTIONS SPÓŁKA Z OGRANICZONĄ ODPOWIEDZIALNOŚCIĄ, Zabrze (PL)  
 (54) Sposób aktywnej redukcji tła detektora scyntylacyjnego i separacji impulsów w pomiarach niskich radioaktywności

(B1) (11) **242207** (41) 2022 02 14(51) **G09B 23/18** (2006.01)

(21) 434958 (22) 2020 08 12

- (72) BEDNAREK STANISŁAW, Łódź (PL)  
 (73) UNIWERSYTET ŁÓDZKI, Łódź (PL)  
 (54) Przyrząd do badania sił elektrodynamicznych działających na cewkę

(B1) (11) **242209** (41) 2022 05 16(51) **G09F 3/04** (2006.01)**B41M 7/00** (2006.01)

- (21) 435933 (22) 2020 11 10  
 (72) URBANIAK PIOTR, Poznań (PL)  
 (73) URBANIAK PIOTR, Poznań (PL)  
 (54) Sposób otrzymywania naklejek elektrostatycznych i układ do produkcji naklejek elektrostatycznych oraz produkt zawierający naklejki elektrostatyczne o jednakowym gabarycie

(B1) (11) **242235** (41) 2022 04 19(51) **H01M 10/613** (2014.01)

- (21) 435700 (22) 2020 10 14  
 (72) BOGDAŃSKI DARIUSZ, Łódź (PL); GOZDUR ROMAN, Łódź (PL); MAU HON PING, Hongkong (CN)  
 (73) BTO SPÓŁKA Z OGRANICZONĄ ODPOWIEDZIALNOŚCIĄ, Łódź (PL)  
 (54) Łącznik prądowy z funkcją mostka cieplnego

(B1) (11) **242200** (41) 2022 01 31(51) **H01R 13/527** (2006.01)**H01R 13/68** (2011.01)**H05K 5/06** (2006.01)

- (21) 434800 (22) 2020 07 27  
 (72) KUCZERA JAROSŁAW, Rogów (PL); KUCZERA ALOJZY, Rogów (PL); MROZEK JAROSŁAW, Kornowac (PL)

(73) PRZEDSIĘBIORSTWO

HANDLOWO-PRODUKCYJNO-USŁUGOWE IZOL-PLAST

SPÓŁKA Z OGRANICZONĄ ODPOWIEDZIALNOŚCIĄ, Rogów (PL)

(54) Zespół ognioszczelnego gniazda bezpiecznikowego typu OGB-500 wraz z wtyczką przyłączeniową

(B1) (11) **242216** (41) 2022 03 21(51) **H01R 13/631** (2006.01)

(21) 435400 (22) 2020 09 17

- (72) CHEŁMICKI JAKUB, Kady (PL); BIENIAS PIOTR, Grodzisk Mazowiecki (PL)  
 (73) WB ELECTRONICS SPÓŁKA AKCYJNA, Ożarów Mazowiecki (PL)  
 (54) Złącze stykowe

(B1) (11) **242221** (41) 2022 05 02(51) **H01R 43/24** (2006.01)**B29C 45/14** (2006.01)**H01R 13/52** (2006.01)

- (21) 435770 (22) 2020 10 26  
 (72) JUROSZEK PIOTR, Istebna (PL); DZIENDZIEL ANDRZEJ, Ligota (PL)  
 (73) ELEKTROMETAL SPÓŁKA Z OGRANICZONĄ ODPOWIEDZIALNOŚCIĄ SPÓŁKA KOMANDYTOWA, Jasienica (PL); MS-PROGRESS SPÓŁKA Z OGRANICZONĄ ODPOWIEDZIALNOŚCIĄ, Rudzica (PL)  
 (54) Sposób wytwarzania wtyczki samochodowej

(B1) (11) **242199** (41) 2022 01 31(51) **H02K 31/00** (2006.01)**G09B 23/18** (2006.01)

(21) 434843 (22) 2020 07 29

- (72) BEDNAREK STANISŁAW, Łódź (PL)  
 (73) UNIWERSYTET ŁÓDZKI, Łódź (PL)  
 (54) Silnik unipolarny

(B1) (11) **242192** (41) 2022 02 07(51) **H02K 31/00** (2006.01)**G09B 23/18** (2006.01)

(21) 434855 (22) 2020 07 31

- (72) BEDNAREK STANISŁAW, Łódź (PL)  
 (73) UNIWERSYTET ŁÓDZKI, Łódź (PL)  
 (54) Silnik unipolarny

INDEKS UDZIELONYCH PATENTÓW,  
 WEDŁUG SYMBOLI MKP

Symbol MKP	Nr patentu	Symbol MKP	Nr patentu
1	2	1	2
<b>A01P 3/00</b> (2006.01)	242236*	<b>A61M 25/00</b> (2006.01)	242208*
<b>A47L 9/00</b> (2006.01)	242211	<b>A61N 1/05</b> (2006.01)	242208*
<b>A47L 9/14</b> (2006.01)	242211*	<b>A61N 1/39</b> (2006.01)	242208*
<b>A47L 9/24</b> (2006.01)	242211*	<b>A61P 35/00</b> (2006.01)	242212*
<b>A61B 17/072</b> (2006.01)	242226	<b>B01J 29/06</b> (2006.01)	242205*
<b>A61B 17/10</b> (2006.01)	242226*	<b>B01J 29/40</b> (2006.01)	242206*
<b>A61B 18/14</b> (2006.01)	242208	<b>B04C 5/02</b> (2006.01)	242232
<b>A61B 5/28</b> (2021.01)	242208*	<b>B04C 5/04</b> (2006.01)	242232*
<b>A61G 15/02</b> (2006.01)	242233	<b>B23K 11/00</b> (2006.01)	242214
<b>A61K 31/351</b> (2006.01)	242212*	<b>B23K 28/00</b> (2006.01)	242231
<b>A61L 9/00</b> (2006.01)	242228*	<b>B29C 45/14</b> (2006.01)	242221*
<b>A61L 9/20</b> (2006.01)	242228*	<b>B41M 7/00</b> (2006.01)	242209*

\* Patent oznaczony więcej niż jednym symbolem klasyfikacyjnym. Ogłoszenie dotyczące tego patentu można znaleźć pod symbolem klasyfikacyjnym odpowiadającym numerowi bez gwiazdki.

1	2
B60J 5/00 (2006.01)	242231*
B61B 3/02 (2006.01)	242222
B61B 13/04 (2006.01)	242222*
B61B 3/02 (2006.01)	242223
B61B 13/04 (2006.01)	242223*
B61H 9/02 (2006.01)	242223*
B65D 88/12 (2006.01)	242197
B65D 90/00 (2006.01)	242197*
C04B 41/45 (2006.01)	242236
C04B 41/50 (2006.01)	242236*
C04B 41/65 (2006.01)	242236*
C05D 9/02 (2006.01)	242219*
C05G 3/40 (2006.01)	242219
C05G 5/35 (2020.01)	242219*
C07C 5/22 (2006.01)	242205
C07C 13/40 (2006.01)	242205*
C07C 35/28 (2006.01)	242206
C07C 49/627 (2006.01)	242206*
C07D 303/04 (2006.01)	242206*
C07D 471/04 (2006.01)	242220
C07D 417/14 (2006.01)	242220*
C07D 403/06 (2006.01)	242220*
C07D 401/12 (2006.01)	242220*
C07D 493/20 (2006.01)	242212
C09D 103/02 (2006.01)	242234
C09D 191/06 (2006.01)	242234*
C09D 7/63 (2018.01)	242234*
C10B 53/07 (2006.01)	242213
C12N 1/06 (2006.01)	242224
C12N 1/16 (2006.01)	242224*
C12Q 1/6895 (2018.01)	242227
C12Q 1/6895 (2018.01)	242225
C25B 1/04 (2021.01)	242198*
D21H 17/28 (2006.01)	242234*
D21H 17/60 (2006.01)	242234*
D21H 17/06 (2006.01)	242234*
D21H 19/18 (2006.01)	242234*
D21H 21/16 (2006.01)	242234*
D21H 27/10 (2006.01)	242234*
E02D 5/80 (2006.01)	242203
E02D 27/50 (2006.01)	242203*
E04B 1/38 (2006.01)	242204
E04B 1/62 (2006.01)	242204*
E04B 1/00 (2006.01)	242204*
E04B 1/76 (2006.01)	242204*
E04C 1/00 (2006.01)	242204*
E04C 5/00 (2006.01)	242204*
E04F 21/18 (2006.01)	242202
E04F 21/20 (2006.01)	242202*
E04G 21/18 (2006.01)	242202*
E04H 12/20 (2006.01)	242203*
E05D 13/00 (2006.01)	242218
E05D 15/06 (2006.01)	242218*
E06B 3/46 (2006.01)	242218*
E21D 11/18 (2006.01)	242194

1	2
E21D 20/00 (2006.01)	242194*
E21D 11/22 (2006.01)	242194*
E21D 11/18 (2006.01)	242195
E21D 11/00 (2006.01)	242195*
E21F 13/00 (2006.01)	242222*
E21F 13/00 (2006.01)	242223*
F16K 1/30 (2006.01)	242229
F16K 31/40 (2006.01)	242229*
F16K 37/00 (2006.01)	242229*
F16K 37/00 (2006.01)	242217*
F17C 13/04 (2006.01)	242229*
F17D 5/00 (2006.01)	242217
F22B 1/00 (2006.01)	242198*
F23D 14/32 (2006.01)	242198*
F24F 8/80 (2021.01)	242228
F24F 8/00 (2021.01)	242228*
F24F 6/18 (2006.01)	242228*
F24F 6/14 (2006.01)	242228*
F24F 6/00 (2006.01)	242228*
F24F 8/22 (2021.01)	242228*
F24F 8/158 (2021.01)	242228*
F24F 8/167 (2021.01)	242228*
F24F 13/08 (2006.01)	242215
F24H 1/00 (2006.01)	242198
F25D 11/02 (2006.01)	242196
F25D 25/02 (2006.01)	242196*
F41H 1/02 (2006.01)	242210
F41H 1/00 (2006.01)	242210*
F41H 5/04 (2006.01)	242210*
G01B 7/16 (2006.01)	242201
G01F 1/68 (2006.01)	242193
G01F 1/69 (2006.01)	242193*
G01L 1/10 (2006.01)	242201*
G01M 15/14 (2006.01)	242230
G01M 7/02 (2006.01)	242230*
G01P 5/12 (2006.01)	242193*
G01T 1/208 (2006.01)	242191
G05D 23/00 (2006.01)	242196*
G08B 25/10 (2006.01)	242217*
G08B 13/00 (2006.01)	242217*
G09B 25/02 (2006.01)	242230*
G09B 23/18 (2006.01)	242207
G09B 23/18 (2006.01)	242199*
G09B 23/18 (2006.01)	242192*
G09F 3/04 (2006.01)	242209
H01M 10/613 (2014.01)	242235
H01R 13/527 (2006.01)	242200
H01R 13/68 (2011.01)	242200*
H01R 13/631 (2006.01)	242216
H01R 43/24 (2006.01)	242221
H01R 13/52 (2006.01)	242221*
H02K 31/00 (2006.01)	242199
H02K 31/00 (2006.01)	242192
H05K 5/06 (2006.01)	242200*

1	2
242197	B65D 88/12 (2006.01)
242198	F24H 1/00 (2006.01)
242199	H02K 31/00 (2006.01)
242200	H01R 13/527 (2006.01)
242201	G01B 7/16 (2006.01)
242202	E04F 21/18 (2006.01)
242203	E02D 5/80 (2006.01)
242204	E04B 1/38 (2006.01)
242205	C07C 5/22 (2006.01)
242206	C07C 35/28 (2006.01)
242207	G09B 23/18 (2006.01)
242208	A61B 18/14 (2006.01)
242209	G09F 3/04 (2006.01)
242210	F41H 1/02 (2006.01)
242211	A47L 9/00 (2006.01)
242212	C07D 493/20 (2006.01)
242213	C10B 53/07 (2006.01)
242214	B23K 11/00 (2006.01)
242215	F24F 13/08 (2006.01)
242216	H01R 13/631 (2006.01)

1	2
242217	F17D 5/00 (2006.01)
242218	E05D 13/00 (2006.01)
242219	C05G 3/40 (2020.01)
242220	C07D 471/04 (2006.01)
242221	H01R 43/24 (2006.01)
242222	B61B 3/02 (2006.01)
242223	B61B 3/02 (2006.01)
242224	C12N 1/06 (2006.01)
242225	C12Q 1/6895 (2018.01)
242226	A61B 17/072 (2006.01)
242227	C12Q 1/6895 (2018.01)
242228	F24F 8/80 (2021.01)
242229	F16K 1/30 (2006.01)
242230	G01M 15/14 (2006.01)
242231	B23K 28/00 (2006.01)
242232	B04C 5/02 (2006.01)
242233	A61G 15/02 (2006.01)
242234	C09D 103/02 (2006.01)
242235	H01M 10/613 (2014.01)
242236	C04B 41/45 (2006.01)

**UNIEWAŻNIENIE PRAWA**

Poniższe zestawienie zawiera kolejno: numer unieważnionego patentu oraz zakres unieważnienia.

(B1) (11) 231210 02 02 2021 Patent unieważniono w całości.

**WYGAŚNIĘCIE PRAWA**

Poniższe zestawienie zawiera kolejno: numer wygasłego patentu, datę wygaśnięcia oraz zakres wygaśnięcia.

(B1) (11) 193313	2021 08 02	Patent wygasł w całości.
(B1) (11) 196198	2021 09 20	Patent wygasł w całości.
(B1) (11) 199078	2021 09 24	Patent wygasł w całości.
(B1) (11) 199387	2021 09 02	Patent wygasł w całości.
(B1) (11) 201670	2021 09 09	Patent wygasł w całości.
(B1) (11) 202351	2021 08 27	Patent wygasł w całości.
(B1) (11) 202807	2021 09 04	Patent wygasł w całości.
(B1) (11) 203302	2021 09 19	Patent wygasł w całości.
(B1) (11) 204288	2021 09 26	Patent wygasł w całości.
(B1) (11) 204416	2021 09 24	Patent wygasł w całości.
(B1) (11) 205067	2021 09 09	Patent wygasł w całości.
(B1) (11) 205096	2021 09 10	Patent wygasł w całości.
(B1) (11) 205782	2021 09 04	Patent wygasł w całości.
(B1) (11) 205988	2021 08 05	Patent wygasł w całości.
(B1) (11) 205993	2021 09 12	Patent wygasł w całości.
(B1) (11) 206157	2021 09 05	Patent wygasł w całości.
(B1) (11) 206481	2021 09 13	Patent wygasł w całości.
(B1) (11) 206961	2021 09 27	Patent wygasł w całości.
(B1) (11) 207419	2021 08 09	Patent wygasł w całości.
(B1) (11) 208054	2021 09 06	Patent wygasł w całości.
(B1) (11) 208656	2021 08 11	Patent wygasł w całości.
(B1) (11) 208968	2021 08 13	Patent wygasł w całości.
(B1) (11) 209105	2021 09 10	Patent wygasł w całości.
(B1) (11) 209472	2021 09 27	Patent wygasł w całości.
(B1) (11) 209639	2021 09 23	Patent wygasł w całości.
(B1) (11) 209867	2021 08 18	Patent wygasł w całości.
(B1) (11) 210673	2021 08 04	Patent wygasł w całości.
(B1) (11) 210708	2021 09 27	Patent wygasł w całości.
(B1) (11) 210985	2021 08 08	Patent wygasł w całości.
(B1) (11) 212138	2021 08 08	Patent wygasł w całości.

**INDEKS NUMEROWY  
UDZIELONYCH PATENTÓW**

Nr patentu	Symbol MKP
1	2
242191	G01T 1/208 (2006.01)
242192	H02K 31/00 (2006.01)
242193	G01F 1/68 (2006.01)

Nr patentu	Symbol MKP
1	2
242194	E21D 11/18 (2006.01)
242195	E21D 11/18 (2006.01)
242196	F25D 11/02 (2006.01)



(B1) (11) 229501	2021 09 08	Patent wygasł w całości.
(B1) (11) 229536	2021 09 20	Patent wygasł w całości.
(B1) (11) 229649	2021 08 02	Patent wygasł w całości.
(B1) (11) 229650	2021 09 24	Patent wygasł w całości.
(B1) (11) 229690	2021 09 10	Patent wygasł w całości.
(B1) (11) 229950	2021 08 10	Patent wygasł w całości.
(B1) (11) 230542	2021 08 06	Patent wygasł w całości.
(B1) (11) 230670	2021 08 20	Patent wygasł w całości.
(B1) (11) 230919	2021 08 18	Patent wygasł w całości.
(B1) (11) 231444	2021 08 12	Patent wygasł w całości.
(B1) (11) 231604	2021 08 08	Patent wygasł w całości.
(B1) (11) 231727	2021 08 05	Patent wygasł w całości.
(B1) (11) 231728	2021 08 05	Patent wygasł w całości.
(B1) (11) 232160	2021 08 11	Patent wygasł w całości.
(B1) (11) 232514	2020 09 09	Patent wygasł w całości.
(B1) (11) 232530	2021 08 21	Patent wygasł w całości.
(B1) (11) 232740	2021 08 07	Patent wygasł w całości.
(B1) (11) 232984	2021 08 18	Patent wygasł w całości.
(B1) (11) 233014	2021 08 03	Patent wygasł w całości.
(B1) (11) 233052	2021 08 28	Patent wygasł w całości.
(B1) (11) 233121	2021 08 23	Patent wygasł w całości.
(B1) (11) 233514	2021 08 16	Patent wygasł w całości.
(B1) (11) 234035	2021 08 08	Patent wygasł w całości.
(B1) (11) 234274	2021 08 03	Patent wygasł w całości.
(B1) (11) 234473	2021 08 06	Patent wygasł w całości.
(B1) (11) 234673	2021 07 31	Patent wygasł w całości.
(B1) (11) 234674	2021 07 31	Patent wygasł w całości.
(B1) (11) 234734	2021 08 31	Patent wygasł w całości.
(B1) (11) 234954	2021 08 06	Patent wygasł w całości.
(B1) (11) 235042	2021 08 26	Patent wygasł w całości.
(B1) (11) 235126	2021 08 22	Patent wygasł w całości.
(B1) (11) 235301	2021 08 16	Patent wygasł w całości.
(B1) (11) 235323	2021 08 11	Patent wygasł w całości.
(B1) (11) 235609	2021 08 13	Patent wygasł w całości.
(B1) (11) 235643	2021 08 06	Patent wygasł w całości.
(B1) (11) 235644	2021 08 06	Patent wygasł w całości.
(B1) (11) 235722	2021 08 07	Patent wygasł w całości.
(B1) (11) 235723	2021 08 07	Patent wygasł w całości.
(B1) (11) 235724	2021 08 22	Patent wygasł w całości.
(B1) (11) 235732	2021 08 12	Patent wygasł w całości.
(B1) (11) 235813	2021 08 25	Patent wygasł w całości.
(B1) (11) 235839	2021 08 11	Patent wygasł w całości.
(B1) (11) 235865	2021 07 31	Patent wygasł w całości.
(B1) (11) 235897	2021 08 14	Patent wygasł w całości.
(B1) (11) 236002	2021 08 12	Patent wygasł w całości.
(B1) (11) 236245	2021 08 22	Patent wygasł w całości.
(B1) (11) 236246	2021 08 20	Patent wygasł w całości.
(B1) (11) 236247	2021 08 28	Patent wygasł w całości.
(B1) (11) 236375	2021 08 06	Patent wygasł w całości.
(B1) (11) 236584	2021 08 14	Patent wygasł w całości.
(B1) (11) 236634	2021 08 07	Patent wygasł w całości.
(B1) (11) 236636	2021 08 13	Patent wygasł w całości.
(B1) (11) 236827	2021 08 14	Patent wygasł w całości.
(B1) (11) 236829	2021 08 20	Patent wygasł w całości.
(B1) (11) 237103	2021 08 13	Patent wygasł w całości.
(B1) (11) 237104	2021 08 28	Patent wygasł w całości.
(B1) (11) 237118	2021 08 20	Patent wygasł w całości.
(B1) (11) 237119	2021 08 23	Patent wygasł w całości.
(B1) (11) 237120	2021 08 23	Patent wygasł w całości.
(B1) (11) 237121	2021 08 23	Patent wygasł w całości.
(B1) (11) 237122	2021 08 23	Patent wygasł w całości.
(B1) (11) 237123	2021 08 23	Patent wygasł w całości.
(B1) (11) 237124	2021 08 23	Patent wygasł w całości.
(B1) (11) 237125	2021 08 23	Patent wygasł w całości.
(B1) (11) 237136	2021 08 23	Patent wygasł w całości.
(B1) (11) 237137	2021 08 23	Patent wygasł w całości.

(B1) (11) 237138	2021 08 23	Patent wygasł w całości.
(B1) (11) 237139	2021 08 23	Patent wygasł w całości.
(B1) (11) 237141	2021 08 23	Patent wygasł w całości.
(B1) (11) 237142	2021 08 23	Patent wygasł w całości.
(B1) (11) 237143	2021 08 23	Patent wygasł w całości.
(B1) (11) 237144	2021 08 23	Patent wygasł w całości.
(B1) (11) 237169	2021 08 30	Patent wygasł w całości.
(B1) (11) 237337	2021 08 03	Patent wygasł w całości.
(B1) (11) 237494	2021 08 14	Patent wygasł w całości.
(B1) (11) 237941	2021 08 10	Patent wygasł w całości.
(B1) (11) 238199	2021 08 30	Patent wygasł w całości.
(B1) (11) 238302	2021 08 19	Patent wygasł w całości.
(B1) (11) 238318	2021 08 07	Patent wygasł w całości.
(B1) (11) 238975	2021 08 01	Patent wygasł w całości.
(B1) (11) 239131	2021 08 06	Patent wygasł w całości.
(B1) (11) 239335	2021 08 20	Patent wygasł w całości.
(B1) (11) 239336	2021 08 20	Patent wygasł w całości.
(B1) (11) 240369	2021 11 18	Patent wygasł w całości.

#### WPISY I ZMIANY W REJESTRZE NIEUWZGLĘDNIONE W INNYCH SAMODZIELNYCH OGŁOSZENIACH

*Poniższe zestawienie zawiera kolejno: numer patentu, wskazanie rubryki rejestru, charakter oraz treść wpisu. Publikacji podlegają wpisy w rejestrze dotyczące uprawnionych, twórców, praw ograniczających patent oraz sprostowania istotnych pomyłek.*

*Rubryka A – dane uprawnionego*

*Rubryka B – tytuł wynalazku*

*Rubryka C – dane twórców wynalazku*

*Rubryka D – prawa ograniczające patent*

*Rubryka E – wpisy uzupełniające stan prawny patentu*

*Rubryka F – wnioski o unieważnienie, sprzeciwy oraz decyzje dotyczące patentu*

*Rubryka G – informacje o unieważnieniu lub wygaśnięciu patentu*

(11) **210146** A. Wykreślono: BAPCO CLOSURES RESEARCH LIMITED, Woking, Wielka Brytania; Wpisano: BAPCO CLOSURES RESEARCH LIMITED, Leeds, Wielka Brytania

(11) **210146** A. Wykreślono: BAPCO CLOSURES RESEARCH LIMITED, Leeds, Wielka Brytania; Wpisano: APTAR FRANCE SAS, Le Neubourg, Francja

(11) **234042** A. Wykreślono: POLUS MARIAN PRZEDSIĘBIORSTWO PROJEKTOWO-USŁUGOWO-WDROŻENIOWE ANKRA, Kraków, Polska 270062724; Wpisano: MKP kompozit s.r.o., Praga, Czechy

(11) **234854** A. Wykreślono: PATER FIRMA A. E. DANILUK SPÓŁKA JAWNA, Warszawa, Polska 147268473; Wpisano: PATER FIRMA A.E. DANILUK SPÓŁKA KOMANDYTOWA, Warszawa, Polska 147268473

(11) **237238** C. Wykreślono: STĘPNIEWSKI WITOLD, Lublin, Polska; POŁEDNIK BERNARD, Lublin, Polska; ZDYB AGATA, Lublin, Polska; GUZ ŁUKASZ, Lublin, Polska; PRZYSTUPA KRZYSZTOF, Młocin, Polska; Wpisano: STĘPNIEWSKI WITOLD, Lublin, Polska; POŁEDNIK BERNARD, Lublin, Polska; ZDYB AGATA, Lublin, Polska; GUZ ŁUKASZ, Lublin, Polska; PRZYSTUPA KRZYSZTOF, Miłocin, Polska

(11) **241306** C. Wykreślono: PIOTROWSKI ZBIGNIEW JERZY, Kielce, Polska; Wpisano: PIOTROWSKI JERZY ZBIGNIEW, Kielce, Polska

## PATENTY EUROPEJSKIE

### ZŁOŻONE TŁUMACZENIA PATENTÓW EUROPEJSKICH

Poniższe zestawienie zawiera kolejno: rodzaj tłumaczenia patentu europejskiego chronionego na terytorium Rzeczypospolitej Polskiej opisany kodem dokumentu, datę publikacji o udzieleniu patentu europejskiego, rok wydania i numer Europejskiego Biuletynu Patentowego, w którym ogłoszono o udzieleniu patentu, numer patentu europejskiego.

(T5) (97) 23 09 2015	2015/39	EP 2068839 B1	(T3) (97) 14 09 2022	2022/37	EP 3331994 B1
(T3) (97) 28 09 2022	2022/39	EP 2086344 B1	(T3) (97) 19 10 2022	2022/42	EP 3334454 B1
(T5) (97) 08 07 2020	2020/28	EP 2291033 B1	(T3) (97) 02 11 2022	2022/44	EP 3339052 B1
(T5) (97) 05 12 2018	2018/49	EP 2324542 B1	(T3) (97) 12 10 2022	2022/41	EP 3340966 B1
(T5) (97) 13 04 2016	2016/15	EP 2352763 B1	(T3) (97) 31 08 2022	2022/35	EP 3346301 B1
(T5) (97) 25 06 2014	2014/26	EP 2367656 B1	(T3) (97) 19 10 2022	2022/42	EP 3350854 B1
(T3) (97) 14 09 2022	2022/37	EP 2526792 B1	(T3) (97) 28 09 2022	2022/39	EP 3365613 B1
(T3) (97) 14 09 2022	2022/37	EP 2526794 B1	(T5) (97) 08 01 2020	2020/02	EP 3374108 B1
(T5) (97) 01 08 2018	2018/31	EP 2577184 B1	(T3) (97) 19 10 2022	2022/42	EP 3378455 B1
(T5) (97) 27 04 2016	2016/17	EP 2713778 B1	(T3) (97) 28 09 2022	2022/39	EP 3390248 B1
(T5) (97) 16 10 2019	2019/42	EP 2785349 B1	(T3) (97) 12 10 2022	2022/41	EP 3391376 B1
(T3) (97) 26 10 2022	2022/43	EP 2791696 B1	(T3) (97) 26 10 2022	2022/43	EP 3392180 B1
(T3) (97) 30 11 2022	2022/48	EP 2819061 B1	(T3) (97) 14 09 2022	2022/37	EP 3393889 B1
(T5) (97) 13 02 2019	2019/07	EP 2832907 B1	(T3) (97) 24 08 2022	2022/34	EP 3403564 B1
(T3) (97) 14 09 2022	2022/37	EP 2841409 B1	(T3) (97) 28 09 2022	2022/39	EP 3405950 B1
(T3) (97) 28 09 2022	2022/39	EP 2841443 B1	(T3) (97) 23 11 2022	2022/47	EP 3413609 B1
(T3) (97) 15 06 2022	2022/24	EP 2856702 B1	(T3) (97) 12 10 2022	2022/41	EP 3430693 B1
(T5) (97) 22 03 2017	2017/12	EP 2890727 B1	(T5) (97) 14 08 2019	2019/33	EP 3436054 B1
(T3) (97) 21 09 2022	2022/38	EP 2899812 B1	(T3) (97) 26 10 2022	2022/43	EP 3439355 B1
(T3) (97) 21 09 2022	2022/38	EP 2968461 B1	(T3) (97) 08 06 2022	2022/23	EP 3442586 B1
(T3) (97) 17 08 2022	2022/33	EP 2976089 B1	(T3) (97) 19 10 2022	2022/42	EP 3445885 B1
(T3) (97) 16 11 2022	2022/46	EP 2977196 B1	(T3) (97) 12 10 2022	2022/41	EP 3458240 B1
(T3) (97) 21 09 2022	2022/38	EP 2979742 B1	(T3) (97) 21 09 2022	2022/38	EP 3468621 B1
(T4) (97) 02 05 2018	2018/18	EP 2996521 B1	(T3) (97) 28 09 2022	2022/39	EP 3472531 B1
(T5) (97) 04 12 2019	2019/49	EP 2998407 B1	(T3) (97) 26 10 2022	2022/43	EP 3479745 B1
(T3) (97) 03 08 2022	2022/31	EP 3006682 B1	(T3) (97) 19 10 2022	2022/42	EP 3480200 B1
(T3) (97) 05 10 2022	2022/40	EP 3019572 B1	(T3) (97) 28 09 2022	2022/39	EP 3481098 B1
(T5) (97) 12 09 2018	2018/37	EP 3067387 B1	(T3) (97) 30 11 2022	2022/48	EP 3488446 B1
(T3) (97) 28 09 2022	2022/39	EP 3068500 B1	(T3) (97) 28 09 2022	2022/39	EP 3489254 B1
(T3) (97) 07 09 2022	2022/36	EP 3069072 B1	(T3) (97) 21 09 2022	2022/38	EP 3489374 B1
(T5) (97) 31 01 2018	2018/05	EP 3083431 B1	(T3) (97) 19 10 2022	2022/42	EP 3495045 B1
(T3) (97) 11 05 2022	2022/19	EP 3086793 B1	(T3) (97) 05 10 2022	2022/40	EP 3504258 B1
(T5) (97) 19 09 2018	2018/38	EP 3089833 B1	(T5) (97) 01 01 2020	2020/01	EP 3510051 B1
(T3) (97) 10 08 2022	2022/32	EP 3131837 B1	(T3) (97) 12 10 2022	2022/41	EP 3511051 B1
(T5) (97) 04 07 2018	2018/27	EP 3153141 B1	(T3) (97) 30 11 2022	2022/48	EP 3511536 B1
(T5) (97) 01 05 2019	2019/18	EP 3155422 B1	(T3) (97) 31 08 2022	2022/35	EP 3513051 B1
(T3) (97) 05 10 2022	2022/40	EP 3157629 B1	(T3) (97) 14 12 2022	2022/50	EP 3516819 B1
(T5) (97) 06 03 2019	2019/10	EP 3161011 B1	(T3) (97) 19 10 2022	2022/42	EP 3524910 B1
(T3) (97) 26 10 2022	2022/43	EP 3180595 B1	(T3) (97) 05 10 2022	2022/40	EP 3529251 B1
(T3) (97) 27 04 2022	2022/17	EP 3194678 B1	(T3) (97) 07 12 2022	2022/49	EP 3535195 B1
(T5) (97) 03 04 2019	2019/14	EP 3215653 B1	(T3) (97) 19 10 2022	2022/42	EP 3538359 B1
(T5) (97) 12 06 2019	2019/24	EP 3226944 B1	(T3) (97) 18 05 2022	2022/20	EP 3548235 B1
(T5) (97) 06 11 2019	2019/45	EP 3243367 B1	(T3) (97) 21 09 2022	2022/38	EP 3548640 B1
(T5) (97) 08 05 2019	2019/19	EP 3245317 B1	(T3) (97) 14 09 2022	2022/37	EP 3550151 B1
(T3) (97) 21 09 2022	2022/38	EP 3256895 B1	(T3) (97) 14 09 2022	2022/37	EP 3553220 B1
(T3) (97) 05 10 2022	2022/40	EP 3257546 B1	(T3) (97) 05 10 2022	2022/40	EP 3573948 B1
(T3) (97) 05 10 2022	2022/40	EP 3286294 B1	(T3) (97) 28 09 2022	2022/39	EP 3578047 B1
(T3) (97) 24 08 2022	2022/34	EP 3290158 B1	(T3) (97) 31 08 2022	2022/35	EP 3578863 B1
(T5) (97) 06 02 2019	2019/06	EP 3290288 B1	(T3) (97) 05 10 2022	2022/40	EP 3580308 B1
(T3) (97) 19 10 2022	2022/42	EP 3294483 B1	(T3) (97) 12 10 2022	2022/41	EP 3585190 B1
(T3) (97) 05 10 2022	2022/40	EP 3312362 B1	(T3) (97) 28 09 2022	2022/39	EP 3586632 B1
(T3) (97) 21 09 2022	2022/38	EP 3318997 B1	(T3) (97) 26 10 2022	2022/43	EP 3589979 B1
(T3) (97) 21 09 2022	2022/38	EP 3319748 B1	(T3) (97) 16 11 2022	2022/46	EP 3592177 B1
(T3) (97) 07 09 2022	2022/36	EP 3328763 B1	(T3) (97) 12 10 2022	2022/41	EP 3594109 B1
			(T3) (97) 21 09 2022	2022/38	EP 3594585 B1
			(T3) (97) 30 11 2022	2022/48	EP 3605720 B1
			(T3) (97) 21 09 2022	2022/38	EP 3605885 B1
			(T3) (97) 14 12 2022	2022/50	EP 3613919 B1
			(T3) (97) 05 10 2022	2022/40	EP 3614270 B1
			(T3) (97) 12 10 2022	2022/41	EP 3626446 B1
			(T3) (97) 05 10 2022	2022/40	EP 3639641 B1
			(T3) (97) 12 10 2022	2022/41	EP 3645779 B1
			(T3) (97) 05 10 2022	2022/40	EP 3648905 B1
			(T3) (97) 23 11 2022	2022/47	EP 3651245 B1
			(T3) (97) 09 11 2022	2022/45	EP 3655301 B1
			(T3) (97) 09 11 2022	2022/45	EP 3657191 B1
			(T3) (97) 23 11 2022	2022/47	EP 3657587 B1

(T3) (97) 28 09 2022	2022/39	EP 3658211 B1
(T3) (97) 14 09 2022	2022/37	EP 3660236 B1
(T3) (97) 05 10 2022	2022/40	EP 3676441 B1
(T3) (97) 21 09 2022	2022/38	EP 3680152 B1
(T3) (97) 13 07 2022	2022/28	EP 3698832 B1
(T3) (97) 26 10 2022	2022/43	EP 3700797 B1
(T3) (97) 03 08 2022	2022/31	EP 3701096 B1
(T3) (97) 21 09 2022	2022/38	EP 3703487 B1
(T3) (97) 28 09 2022	2022/39	EP 3708398 B1
(T3) (97) 12 10 2022	2022/41	EP 3708726 B1
(T3) (97) 26 10 2022	2022/43	EP 3709392 B1
(T3) (97) 23 11 2022	2022/47	EP 3710263 B1
(T3) (97) 05 10 2022	2022/40	EP 3711047 B1
(T3) (97) 07 09 2022	2022/36	EP 3713456 B1
(T3) (97) 21 09 2022	2022/38	EP 3730334 B1
(T3) (97) 12 10 2022	2022/41	EP 3737094 B1
(T3) (97) 12 10 2022	2022/41	EP 3737095 B1
(T3) (97) 12 10 2022	2022/41	EP 3737096 B1
(T3) (97) 14 09 2022	2022/37	EP 3740725 B1
(T3) (97) 19 10 2022	2022/42	EP 3748257 B1
(T3) (97) 26 10 2022	2022/43	EP 3751088 B1
(T3) (97) 07 09 2022	2022/36	EP 3753466 B1
(T3) (97) 16 11 2022	2022/46	EP 3761200 B1
(T3) (97) 05 10 2022	2022/40	EP 3773008 B1
(T3) (97) 21 09 2022	2022/38	EP 3786032 B1
(T3) (97) 23 11 2022	2022/47	EP 3793013 B1
(T3) (97) 30 11 2022	2022/48	EP 3793867 B1
(T3) (97) 17 08 2022	2022/33	EP 3795624 B1
(T3) (97) 10 08 2022	2022/32	EP 3798323 B1
(T3) (97) 05 10 2022	2022/40	EP 3799211 B1
(T3) (97) 12 10 2022	2022/41	EP 3801129 B1
(T3) (97) 28 09 2022	2022/39	EP 3808535 B1
(T3) (97) 03 08 2022	2022/31	EP 3810128 B1
(T3) (97) 31 08 2022	2022/35	EP 3812371 B1
(T3) (97) 21 09 2022	2022/38	EP 3818584 B1
(T3) (97) 21 09 2022	2022/38	EP 3820686 B1
(T3) (97) 10 08 2022	2022/32	EP 3821150 B1
(T3) (97) 10 08 2022	2022/32	EP 3822143 B1
(T3) (97) 14 09 2022	2022/37	EP 3823885 B1
(T3) (97) 19 10 2022	2022/42	EP 3823921 B1
(T3) (97) 12 10 2022	2022/41	EP 3824978 B1
(T3) (97) 02 11 2022	2022/44	EP 3826416 B1
(T3) (97) 24 08 2022	2022/34	EP 3829289 B1
(T3) (97) 07 09 2022	2022/36	EP 3829780 B1
(T3) (97) 21 09 2022	2022/38	EP 3831502 B1
(T3) (97) 24 08 2022	2022/34	EP 3835575 B1
(T3) (97) 21 09 2022	2022/38	EP 3837623 B1
(T3) (97) 31 08 2022	2022/35	EP 3838732 B1
(T3) (97) 21 09 2022	2022/38	EP 3838789 B1
(T3) (97) 28 09 2022	2022/39	EP 3843969 B1
(T3) (97) 28 09 2022	2022/39	EP 3844059 B1
(T3) (97) 24 08 2022	2022/34	EP 3845069 B1
(T3) (97) 12 10 2022	2022/41	EP 3853414 B1
(T3) (97) 28 09 2022	2022/39	EP 3853506 B1
(T3) (97) 21 09 2022	2022/38	EP 3857130 B1
(T3) (97) 02 11 2022	2022/44	EP 3857661 B1
(T3) (97) 09 11 2022	2022/45	EP 3858531 B1
(T3) (97) 07 12 2022	2022/49	EP 3864005 B1
(T3) (97) 30 11 2022	2022/48	EP 3865155 B1
(T3) (97) 28 09 2022	2022/39	EP 3868933 B1
(T3) (97) 07 12 2022	2022/49	EP 3869955 B1
(T3) (97) 30 11 2022	2022/48	EP 3874163 B1
(T3) (97) 30 11 2022	2022/48	EP 3874164 B1
(T3) (97) 12 10 2022	2022/41	EP 3874562 B1
(T3) (97) 24 08 2022	2022/34	EP 3875650 B1
(T3) (97) 05 10 2022	2022/40	EP 3876878 B1
(T3) (97) 12 10 2022	2022/41	EP 3877606 B1

(T3) (97) 28 09 2022	2022/39	EP 3877697 B1
(T3) (97) 31 08 2022	2022/35	EP 3880045 B1
(T3) (97) 19 10 2022	2022/42	EP 3883701 B1
(T3) (97) 23 11 2022	2022/47	EP 3891453 B1
(T3) (97) 05 10 2022	2022/40	EP 3891485 B1
(T3) (97) 05 10 2022	2022/40	EP 3891486 B1
(T3) (97) 23 11 2022	2022/47	EP 3892765 B1
(T3) (97) 28 09 2022	2022/39	EP 3894470 B1
(T3) (97) 28 09 2022	2022/39	EP 3894481 B1
(T3) (97) 07 12 2022	2022/49	EP 3897949 B1
(T3) (97) 05 10 2022	2022/40	EP 3900903 B1
(T3) (97) 12 10 2022	2022/41	EP 3902647 B1
(T3) (97) 19 10 2022	2022/42	EP 3903057 B1
(T3) (97) 28 09 2022	2022/39	EP 3905470 B1
(T3) (97) 21 09 2022	2022/38	EP 3912443 B1
(T3) (97) 12 10 2022	2022/41	EP 3916517 B1
(T3) (97) 26 10 2022	2022/43	EP 3918198 B1
(T3) (97) 05 10 2022	2022/40	EP 3921129 B1
(T3) (97) 07 12 2022	2022/49	EP 3925937 B1
(T3) (97) 09 11 2022	2022/45	EP 3929606 B1
(T3) (97) 05 10 2022	2022/40	EP 3948007 B1
(T3) (97) 23 11 2022	2022/47	EP 3952375 B1
(T3) (97) 28 09 2022	2022/39	EP 3954831 B1
(T3) (97) 30 11 2022	2022/48	EP 3977836 B1
(T3) (97) 23 11 2022	2022/47	EP 3995656 B1
(T3) (97) 26 10 2022	2022/43	EP 3996844 B1
(T3) (97) 26 10 2022	2022/43	EP 4010554 B1
(T3) (97) 23 11 2022	2022/47	EP 4025049 B1

#### WYGAŚNIĘCIE PRAWA

*Poniższe zestawienie zawiera kolejno: numer wygasłego patentu europejskiego, datę wygaśnięcia oraz zakres wygaśnięcia.*

(T3) (11) 1489712	2021 06 15	Patent wygasł w całości.
(T3) (11) 1495684	2021 06 04	Patent wygasł w całości.
(T3) (11) 1495685	2021 07 09	Patent wygasł w całości.
(T3) (11) 1495749	2021 06 09	Patent wygasł w całości.
(T3) (11) 1504718	2021 07 20	Patent wygasł w całości.
(T3) (11) 1505228	2021 07 09	Patent wygasł w całości.
(T3) (11) 1588936	2021 07 02	Patent wygasł w całości.
(T3) (11) 1608157	2021 06 15	Patent wygasł w całości.
(T3) (11) 1609358	2021 06 17	Patent wygasł w całości.
(T3) (11) 1610025	2021 06 20	Patent wygasł w całości.
(T3) (11) 1612030	2021 07 03	Patent wygasł w całości.
(T3) (11) 1616834	2021 07 11	Patent wygasł w całości.
(T3) (11) 1619069	2021 07 18	Patent wygasł w całości.
(T3) (11) 1619307	2021 07 25	Patent wygasł w całości.
(T3) (11) 1621468	2021 07 29	Patent wygasł w całości.
(T3) (11) 1633512	2021 06 08	Patent wygasł w całości.
(T3) (11) 1650348	2021 06 17	Patent wygasł w całości.
(T3) (11) 1651325	2021 06 28	Patent wygasł w całości.
(T3) (11) 1651444	2021 07 26	Patent wygasł w całości.
(T3) (11) 1651784	2021 07 14	Patent wygasł w całości.
(T3) (11) 1652266	2021 07 23	Patent wygasł w całości.
(T3) (11) 1654431	2021 07 29	Patent wygasł w całości.
(T3) (11) 1655007	2021 07 30	Patent wygasł w całości.
(T3) (11) 1656360	2021 06 12	Patent wygasł w całości.
(T3) (11) 1670644	2021 07 26	Patent wygasł w całości.
(T3) (11) 1721539	2021 06 13	Patent wygasł w całości.
(T3) (11) 1729073	2021 06 04	Patent wygasł w całości.
(T3) (11) 1731684	2021 06 10	Patent wygasł w całości.
(T3) (11) 1734640	2021 06 03	Patent wygasł w całości.
(T3) (11) 1741339	2021 06 28	Patent wygasł w całości.

(T3) (11) 1790198	2021 07 27	Patent wygasł w całości.	(T3) (11) 3257386	2021 06 23	Patent wygasł w całości.
(T3) (11) 1901605	2021 06 30	Patent wygasł w całości.	(T3) (11) 3257623	2021 06 13	Patent wygasł w całości.
(T3) (11) 1901975	2021 06 09	Patent wygasł w całości.	(T3) (11) 3263228	2021 06 28	Patent wygasł w całości.
(T3) (11) 1902010	2021 06 16	Patent wygasł w całości.	(T3) (11) 3269312	2021 07 13	Patent wygasł w całości.
(T3) (11) 1902185	2021 06 20	Patent wygasł w całości.	(T3) (11) 3271109	2021 06 11	Patent wygasł w całości.
(T3) (11) 1902561	2021 06 30	Patent wygasł w całości.	(T3) (11) 3272957	2021 07 17	Patent wygasł w całości.
(T3) (11) 1905052	2021 07 14	Patent wygasł w całości.	(T3) (11) 3272958	2021 07 17	Patent wygasł w całości.
(T3) (11) 1906961	2021 07 21	Patent wygasł w całości.	(T3) (11) 3275341	2021 07 27	Patent wygasł w całości.
(T3) (11) 1907658	2021 07 10	Patent wygasł w całości.	(T3) (11) 3275841	2021 06 05	Patent wygasł w całości.
(T3) (11) 1908334	2021 07 05	Patent wygasł w całości.	(T3) (11) 3275894	2021 07 03	Patent wygasł w całości.
(T3) (11) 1910190	2021 06 09	Patent wygasł w całości.	(T3) (11) 3280834	2021 05 19	Patent wygasł w całości.
(T3) (11) 1910288	2021 07 25	Patent wygasł w całości.	(T3) (11) 3294077	2021 05 06	Patent wygasł w całości.
(T3) (11) 1911054	2021 06 12	Patent wygasł w całości.	(T3) (11) 3294204	2021 05 09	Patent wygasł w całości.
(T3) (11) 1912613	2021 06 28	Patent wygasł w całości.	(T3) (11) 3296062	2021 05 25	Patent wygasł w całości.
(T3) (11) 1912677	2021 06 20	Patent wygasł w całości.	(T3) (11) 3302520	2021 06 06	Patent wygasł w całości.
(T3) (11) 1913116	2021 06 22	Patent wygasł w całości.	(T3) (11) 3302567	2021 06 02	Patent wygasł w całości.
(T3) (11) 1918419	2021 07 14	Patent wygasł w całości.	(T3) (11) 3302822	2021 05 24	Patent wygasł w całości.
(T3) (11) 1919314	2021 07 11	Patent wygasł w całości.	(T3) (11) 3302932	2021 06 01	Patent wygasł w całości.
(T3) (11) 1919836	2021 07 21	Patent wygasł w całości.	(T3) (11) 3303101	2021 05 24	Patent wygasł w całości.
(T3) (11) 1919951	2021 07 27	Patent wygasł w całości.	(T3) (11) 3303693	2021 05 18	Patent wygasł w całości.
(T3) (11) 1920113	2021 06 26	Patent wygasł w całości.	(T3) (11) 3303726	2021 05 23	Patent wygasł w całości.
(T3) (11) 1922145	2021 07 19	Patent wygasł w całości.	(T3) (11) 3304185	2021 05 24	Patent wygasł w całości.
(T3) (11) 1926546	2021 06 08	Patent wygasł w całości.	(T3) (11) 3304767	2021 06 01	Patent wygasł w całości.
(T3) (11) 1960017	2021 07 14	Patent wygasł w całości.	(T3) (11) 3305931	2021 05 26	Patent wygasł w całości.
(T3) (11) 1976393	2021 06 29	Patent wygasł w całości.	(T3) (11) 3307098	2021 06 09	Patent wygasł w całości.
(T3) (11) 2005848	2021 06 13	Patent wygasł w całości.	(T3) (11) 3307132	2021 06 09	Patent wygasł w całości.
(T3) (11) 2209525	2020 11 17	Patent wygasł w całości.	(T3) (11) 3307639	2021 05 20	Patent wygasł w całości.
(T3) (11) 2211050	2020 11 12	Patent wygasł w całości.	(T3) (11) 3307830	2021 06 07	Patent wygasł w całości.
(T3) (11) 2235378	2020 12 12	Patent wygasł w całości.	(T3) (11) 3308017	2021 05 31	Patent wygasł w całości.
(T3) (11) 3027430	2021 07 30	Patent wygasł w całości.	(T3) (11) 3308018	2021 06 15	Patent wygasł w całości.
(T3) (11) 3027588	2021 07 28	Patent wygasł w całości.	(T3) (11) 3308080	2021 06 09	Patent wygasł w całości.
(T3) (11) 3027765	2021 07 30	Patent wygasł w całości.	(T3) (11) 3308385	2021 07 19	Patent wygasł w całości.
(T3) (11) 3033237	2021 07 15	Patent wygasł w całości.	(T3) (11) 3310498	2021 06 17	Patent wygasł w całości.
(T3) (11) 3036218	2021 07 30	Patent wygasł w całości.	(T3) (11) 3310690	2021 06 13	Patent wygasł w całości.
(T3) (11) 3039008	2021 07 15	Patent wygasł w całości.	(T3) (11) 3310710	2021 06 15	Patent wygasł w całości.
(T3) (11) 3042914	2021 07 25	Patent wygasł w całości.	(T3) (11) 3311057	2021 06 09	Patent wygasł w całości.
(T3) (11) 3044475	2021 07 30	Patent wygasł w całości.	(T3) (11) 3311434	2021 06 15	Patent wygasł w całości.
(T3) (11) 3049417	2021 07 30	Patent wygasł w całości.	(T3) (11) 3312302	2021 05 11	Patent wygasł w całości.
(T3) (11) 3074464	2021 07 02	Patent wygasł w całości.	(T3) (11) 3313533	2021 06 21	Patent wygasł w całości.
(T3) (11) 3104479	2021 06 06	Patent wygasł w całości.	(T3) (11) 3313612	2021 06 22	Patent wygasł w całości.
(T3) (11) 3106763	2021 06 17	Patent wygasł w całości.	(T3) (11) 3313747	2021 06 29	Patent wygasł w całości.
(T3) (11) 3106775	2021 06 15	Patent wygasł w całości.	(T3) (11) 3313786	2021 06 24	Patent wygasł w całości.
(T3) (11) 3107245	2021 06 10	Patent wygasł w całości.	(T3) (11) 3314055	2021 06 06	Patent wygasł w całości.
(T3) (11) 3108950	2021 06 14	Patent wygasł w całości.	(T3) (11) 3314074	2021 06 10	Patent wygasł w całości.
(T3) (11) 3108951	2021 06 22	Patent wygasł w całości.	(T3) (11) 3315496	2021 05 30	Patent wygasł w całości.
(T3) (11) 3108983	2021 06 10	Patent wygasł w całości.	(T3) (11) 3316709	2021 06 24	Patent wygasł w całości.
(T3) (11) 3110155	2021 06 25	Patent wygasł w całości.	(T3) (11) 3317376	2021 06 28	Patent wygasł w całości.
(T3) (11) 3110156	2021 06 26	Patent wygasł w całości.	(T3) (11) 3319601	2021 07 28	Patent wygasł w całości.
(T3) (11) 3112514	2021 06 30	Patent wygasł w całości.	(T3) (11) 3322935	2021 05 13	Patent wygasł w całości.
(T3) (11) 3112787	2021 07 01	Patent wygasł w całości.	(T3) (11) 3332416	2021 05 19	Patent wygasł w całości.
(T3) (11) 3115132	2021 07 01	Patent wygasł w całości.	(T3) (11) 3348152	2021 05 30	Patent wygasł w całości.
(T3) (11) 3115171	2021 06 20	Patent wygasł w całości.	(T3) (11) 3351488	2021 05 09	Patent wygasł w całości.
(T3) (11) 3115767	2021 07 06	Patent wygasł w całości.	(T3) (11) 3401312	2021 05 08	Patent wygasł w całości.
(T3) (11) 3118161	2021 07 17	Patent wygasł w całości.	(T3) (11) 3404177	2021 05 16	Patent wygasł w całości.
(T3) (11) 3118609	2021 07 15	Patent wygasł w całości.	(T3) (11) 3413010	2021 05 28	Patent wygasł w całości.
(T3) (11) 3127632	2021 06 02	Patent wygasł w całości.	(T3) (11) 3445893	2021 05 18	Patent wygasł w całości.
(T3) (11) 3129272	2021 07 02	Patent wygasł w całości.	(T3) (11) 3452341	2021 05 02	Patent wygasł w całości.
(T3) (11) 3135799	2021 06 15	Patent wygasł w całości.	(T3) (11) 3454838	2021 05 07	Patent wygasł w całości.
(T3) (11) 3138683	2021 07 11	Patent wygasł w całości.	(T3) (11) 3455318	2021 05 08	Patent wygasł w całości.
(T3) (11) 3144455	2021 07 28	Patent wygasł w całości.	(T3) (11) 3457853	2021 05 04	Patent wygasł w całości.
(T3) (11) 3151892	2021 06 05	Patent wygasł w całości.	(T3) (11) 3458376	2021 05 17	Patent wygasł w całości.
(T3) (11) 3152178	2021 06 05	Patent wygasł w całości.	(T3) (11) 3462993	2021 05 24	Patent wygasł w całości.
(T3) (11) 3152338	2021 06 04	Patent wygasł w całości.	(T3) (11) 3485178	2021 05 04	Patent wygasł w całości.
(T3) (11) 3152805	2021 06 03	Patent wygasł w całości.	(T3) (11) 3500141	2021 05 17	Patent wygasł w całości.



**WPISY I ZMIANY W REJESTRZE NIEUWZGLĘDNIONE  
W INNYCH SAMODZIELNYCH OGŁOSZENIACH**

*Poniższe zestawienie zawiera kolejno: numer patentu europejskiego, wskazanie rubryki rejestru, charakter oraz treść wpisu. Publikacji podlegają wpisy w rejestrze dotyczące uprawnionych, twórców, praw ograniczających patent oraz sprostowania istotnych pomyłek.*

*Rubryka A – dane uprawnionego*

*Rubryka B – tytuł wynalazku*

*Rubryka C – dane twórców wynalazku*

*Rubryka D – prawa ograniczające patent*

*Rubryka E – wpisy uzupełniające stan prawny patentu*

*Rubryka F – wnioski o unieważnienie, sprzeciw oraz decyzje dotyczące patentu*

*Rubryka G – informacje o unieważnieniu lub wygaśnięciu patentu*

(11) **2208225** A. Wykreślono: Siemens Aktiengesellschaft, München, Niemcy; Wpisano: Siemens Energy Global GmbH & Co. KG, Monachium, Niemcy

(11) **2257696** A. Wykreślono: Siemens Aktiengesellschaft, München, Niemcy; Wpisano: Siemens Energy Global GmbH & Co. KG, Monachium, Niemcy

(11) **2359058** A. Wykreślono: Siemens Aktiengesellschaft, München, Niemcy; Wpisano: Siemens Energy Global GmbH & Co. KG, Monachium, Niemcy

(11) **2642866** A. Wykreślono: Unilever IP Holdings B.V., Rotterdam, Holandia; Wpisano: EKATERRA RESEARCH AND DEVELOPMENT UK LIMITED, Londyn, Wielka Brytania

(11) **2663447** A. Wykreślono: Unilever IP Holdings B.V., Rotterdam, Holandia; Wpisano: EKATERRA RESEARCH AND DEVELOPMENT UK LIMITED, Londyn, Wielka Brytania

(11) **2649777** A. Wykreślono: Ingenico Group, Paris, Francja; Wpisano: Banks and Acquirers International Holding, Suresnes, Francja

(11) **2678244** A. Wykreślono: Unilever IP Holdings B.V., Rotterdam, Holandia; Wpisano: EKATERRA RESEARCH AND DEVELOPMENT UK LIMITED, Londyn, Wielka Brytania

(11) **2688726** A. Wykreślono: Unilever IP Holdings B.V., Rotterdam, Holandia; Wpisano: EKATERRA RESEARCH AND DEVELOPMENT UK LIMITED, Londyn, Wielka Brytania

(11) **2704895** A. Wykreślono: Unilever IP Holdings B.V., Rotterdam, Holandia; Wpisano: EKATERRA RESEARCH AND DEVELOPMENT UK LIMITED, Londyn, Wielka Brytania

(11) **2697952** A. Wykreślono: Ingenico Group, Paris, Francja; Wpisano: Banks and Acquirers International Holding, Suresnes, Francja

(11) **2713761** A. Wykreślono: Unilever IP Holdings B.V., Rotterdam, Holandia; Wpisano: EKATERRA RESEARCH AND DEVELOPMENT UK LIMITED, Londyn, Wielka Brytania

(11) **2723184** A. Wykreślono: Unilever IP Holdings B.V., Rotterdam, Holandia; Wpisano: EKATERRA RESEARCH AND DEVELOPMENT UK LIMITED, Londyn, Wielka Brytania

(11) **2747580** A. Wykreślono: Unilever IP Holdings B.V., Rotterdam, Holandia; Wpisano: EKATERRA RESEARCH AND DEVELOPMENT UK LIMITED, Londyn, Wielka Brytania

(11) **2757892** A. Wykreślono: Unilever IP Holdings B.V., Rotterdam, Holandia; Wpisano: EKATERRA RESEARCH AND DEVELOPMENT UK LIMITED, Londyn, Wielka Brytania

(11) **2794211** A. Wykreślono: BASF SE, Ludwigshafen am Rhein, Niemcy; Financiera Maderera S.A., Santiago de Compostela, Hiszpania; Wpisano: Financiera Maderera S.A., Santiago de Compostela, Hiszpania

(11) **2806748** A. Wykreślono: Unilever IP Holdings B.V., Rotterdam, Holandia; Wpisano: EKATERRA RESEARCH AND DEVELOPMENT UK LIMITED, Londyn, Wielka Brytania

(11) **2852537** A. Wykreślono: Unilever IP Holdings B.V., Rotterdam, Holandia; Wpisano: EKATERRA RESEARCH AND DEVELOPMENT UK LIMITED, Londyn, Wielka Brytania

(11) **2874796** A. Wykreślono: Unilever IP Holdings B.V., Rotterdam, Holandia; Wpisano: EKATERRA RESEARCH AND DEVELOPMENT UK LIMITED, Londyn, Wielka Brytania

(11) **2978321** A. Wykreślono: Unilever IP Holdings B.V., Rotterdam, Holandia; Wpisano: EKATERRA RESEARCH AND DEVELOPMENT UK LIMITED, Londyn, Wielka Brytania

(11) **2964910** A. Wykreślono: Siemens Aktiengesellschaft, München, Niemcy; Wpisano: Siemens Energy Global GmbH & Co. KG, Monachium, Niemcy

(11) **2933767** A. Wykreślono: Ingenico Group, Paris, Francja; Wpisano: Banks and Acquirers International Holding, Suresnes, Francja

(11) **2950284** A. Wykreślono: Ingenico Group, Paris, Francja; Wpisano: Banks and Acquirers International Holding, Suresnes, Francja

(11) **3016172** A. Wykreślono: INGENICO GROUP, Paris, Francja; Wpisano: Banks and Acquirers International Holding, Suresnes, Francja

(11) **3016079** A. Wykreślono: Ingenico Group, Paris, Francja; Wpisano: Banks and Acquirers International Holding, Suresnes, Francja

(11) **3029640** A. Wykreślono: Ingenico Group, Paris, Francja; Wpisano: Banks and Acquirers International Holding, Suresnes, Francja

(11) **3320552** A. Wykreślono: Siemens Aktiengesellschaft, München, Niemcy; Wpisano: Siemens Energy Global GmbH & Co. KG, Monachium, Niemcy

(11) **3363027** A. Wykreślono: Siemens Aktiengesellschaft, München, Niemcy; Wpisano: Siemens Energy Global GmbH & Co. KG, Monachium, Niemcy

(11) **3366093** A. Wykreślono: Siemens Aktiengesellschaft, München, Niemcy; Wpisano: Siemens Energy Global GmbH & Co. KG, Monachium, Niemcy

(11) **3109464** A. Wykreślono: Siemens Aktiengesellschaft, München, Niemcy; Wpisano: Siemens Energy Global GmbH & Co. KG, Monachium, Niemcy

(11) **3088812** A. Wykreślono: Schako Klima Luft Ferdinand Schad KG, Kolbingen, Niemcy; Wpisano: SCHAKO Immobilien-KG, Meßkirch, Niemcy

(11) **3088812** A. Wykreślono: SCHAKO Immobilien-KG, Meßkirch, Niemcy; Wpisano: SCHAKO KG, Kolbingen, Niemcy

(11) **3278908** A. Wykreślono: Siemens Aktiengesellschaft, München, Niemcy; Wpisano: Siemens Energy Global GmbH & Co. KG, Monachium, Niemcy

(11) **3381116** A. Wykreślono: Siemens Aktiengesellschaft, München, Niemcy; Wpisano: Siemens Energy Global GmbH & Co. KG, Monachium, Niemcy

(11) **3243069** A. Wykreślono: Siemens Aktiengesellschaft, München, Niemcy; Wpisano: Siemens Energy Global GmbH & Co. KG, Monachium, Niemcy

(11) **3254350** A. Wykreślono: Siemens Aktiengesellschaft, München, Niemcy; Wpisano: Siemens Energy Global GmbH & Co. KG, Monachium, Niemcy



(11) **3317435** A. Wykreślono: Siemens Aktiengesellschaft, München, Niemcy; Wpisano: Siemens Energy Global GmbH & Co. KG, Monachium, Niemcy

(11) **3294996** A. Wykreślono: Siemens Aktiengesellschaft, München, Niemcy; Wpisano: Siemens Energy Global GmbH & Co. KG, Monachium, Niemcy

(11) **3472515** A. Wykreślono: Siemens Aktiengesellschaft, München, Niemcy; Wpisano: Siemens Energy Global GmbH & Co. KG, Monachium, Niemcy

(11) **3307924** A. Wykreślono: Siemens Aktiengesellschaft, München, Niemcy; Wpisano: Siemens Energy Global GmbH & Co. KG, Monachium, Niemcy

(11) **3485565** A. Wykreślono: Siemens Aktiengesellschaft, München, Niemcy; Wpisano: Siemens Energy Global GmbH & Co. KG, Monachium, Niemcy

(11) **3396025** A. Wykreślono: Siemens Aktiengesellschaft, München, Niemcy; Wpisano: Siemens Energy Global GmbH & Co. KG, Monachium, Niemcy

(11) **3331118** A. Wykreślono: Siemens Aktiengesellschaft, München, Niemcy; Wpisano: Siemens Energy Global GmbH & Co. KG, Monachium, Niemcy

(11) **3357384** A. Wykreślono: Gerloff, Michael, Eschwege, Niemcy; Wpisano: SMI003 GmbH, Düsseldorf, Niemcy

(11) **3361016** A. Wykreślono: Gerloff, Michael, Eschwege, Niemcy; Wpisano: SMI003 GmbH, Düsseldorf, Niemcy

(11) **3469610** A. Wykreślono: Siemens Aktiengesellschaft, München, Niemcy; Wpisano: Siemens Energy Global GmbH & Co. KG, Monachium, Niemcy

(11) **3475016** A. Wykreślono: Siemens Aktiengesellschaft, München, Niemcy; Wpisano: Siemens Energy Global GmbH & Co. KG, Monachium, Niemcy

## OGŁOSZENIA

### SPROSTOWANIA OPISÓW PATENTOWYCH

*Poniższe zestawienie zawiera kolejno: numer udzielonego prawa oraz informację o sprostowaniu.*

(B1) (11) 237238 Postanowiono opis patentowy ponownie wydrukować ze względu na sprostowanie w części dotyczącej twórców wynalazku (poz. 72): w miejsce „WITOLD STĘPNIEWSKI, Lublin, PL; BERNARD POŁĘDNIK, Lublin, PL; AGATA ZDYB, Lublin, PL; ŁUKASZ GUZ, Lublin, PL; KRZYSZTOF PRZYSTUPA, Miłocin, PL” wpisać: WITOLD STĘPNIEWSKI, Lublin, PL; BERNARD POŁĘDNIK, Lublin, PL; AGATA ZDYB, Lublin, PL; ŁUKASZ GUZ, Lublin, PL; KRZYSZTOF PRZYSTUPA, Miłocin, PL

(B1) (11) 240462 Postanowiono opis patentowy ponownie wydrukować ze względu na stwierdzone błędy drukarskie

(B1) (11) 240513 Postanowiono opis patentowy ponownie wydrukować ze względu na stwierdzone błędy drukarskie

(B1) (11) 240931 Postanowiono opis patentowy ponownie wydrukować ze względu na stwierdzone błędy drukarskie

(B1) (11) 241030 Postanowiono opis patentowy ponownie wydrukować ze względu na stwierdzone błędy drukarskie

(B1) (11) 241306 Postanowiono opis patentowy ponownie wydrukować ze względu na sprostowanie w części dotyczącej twórców wynalazku (poz. 72) – w miejsce „ZBIGNIEW JERZY PIOTROWSKI, Kielce, PL” wpisać „JERZY ZBIGNIEW PIOTROWSKI, Kielce, PL”

(T3) (11) 3769605 Postanowiono sprostować oczywistą pomyłkę w opublikowanym tłumaczeniu patentu europejskiego EP3769605 poprzez ponowną publikację całości tłumaczenia.

### ZŁOŻONE WNIOSKI O PRZEDŁUŻENIE OBOWIĄZYWANIA DODATKOWEGO PRAWA OCHRONNEGO

*Poniższe zestawienie zawiera kolejno: numer patentu podstawowego i tytuł wynalazku, numer i datę złożenia wniosku, nazwisko i imię lub nazwę i adres uprawnionego, numer i datę pierwszego zezwolenia na wprowadzenie produktu na rynek i produkt wskazany w tym zezwoleniu, numer i datę pierwszego zezwolenia w Unii Europejskiej na wprowadzenie produktu na rynek i produkt wskazany w tym zezwoleniu oraz datę złożenia wniosku o przedłużenie obowiązywania dodatkowego prawa ochronnego.*

(T3) (68) 2618831

(54) Makrocycliczne inhibitory proteazy serynowej HCV pochodzące od proliny

(21) 0474 (22) 2017 10 31

(71) Enanta Pharmaceuticals, Inc., WATERTOWN (US)

(93) EU/1/17/1213 2017 07 28 MAVIRET - GLEKAPREWIR / PIBBRENTASWIR

(98) 2022 12 22

(T3) (68) 2692346

(54) Przeciwwirusowa pochodna 1 -fenylo-2,5-dibenzimidazol-5-ilo-pirolidyny

(21) 0475 (22) 2017 10 31

(71) AbbVie Bahamas Ltd., NASSAU (BS)

(93) EU/1/17/1213 2017 07 28 MAVIRET - GLEKAPREWIR / PIBBRENTASWIR

(98) 2022 12 22

(B1) (68) 208247

(54) Wyizolowana cząsteczka kwasu nukleinowego kodująca składnik receptora czynnika wzrostu śródbłonna naczyń (VEGF), wektor ekspresji zawierający tę wyizolowaną cząsteczkę kwasu nukleinowego, układ gospodarz-vektor do wytwarzania polipeptydu fuzyjnego, sposób wytwarzania polipeptydu fuzyjnego, dimeryczny antagonist receptoru VEGF, polipeptyd fuzyjny i zastosowanie polipeptydu fuzyjnego

(21) 0229 (22) 2013 04 29

(71) REGENERON PHARMACEUTICALS, INC., TARRYTOWN (US)

(93) EU/1/12/797/001 DO 002 2012 11 22 EYLEA - AFLIBERCEPT

(98) 2023 01 04

(T3) (68) 1758609

(54) Szczepionka przeciw HPV16 i HPV18 oraz co najmniej jednemu HPV innego typu wybranemu spośród HPV 31, 45 lub 52

(21) 0367 (22) 2015 12 04

(71) GlaxoSmithKline Biologicals SA, RIXENSART (BE)

(93) EU/1/15/1007 2015 06 12 GARDASIL 9 – 9-WALENTNA SZCZEPIONKA PRZECIWI WIRUSOWI BRODAWCZAKA LUDZKIEGO (REKOMBINOWANA, ADSORBOWANA)

(98) 2023 01 05

(T3) (68) 1758609

(54) Szczepionka przeciw HPV16 i HPV18 oraz co najmniej jednemu HPV innego typu wybranemu spośród HPV 31, 45 lub 52

(21) 0368 (22) 2015 12 04

(71) GlaxoSmithKline Biologicals SA, RIXENSART (BE)

(93) EU/1/15/1007 2015 06 12 GARDASIL 9 – 9-WALENTNA SZCZEPIONKA PRZECIWI WIRUSOWI BRODAWCZAKA LUDZKIEGO (REKOMBINOWANA, ADSORBOWANA)

(98) 2023 01 05

(T3) (68) 1758609

(54) Szczepionka przeciw HPV16 i HPV18 oraz co najmniej jednemu HPV innego typu wybranemu spośród HPV 31, 45 lub 52

(21) 0369 (22) 2015 12 04

(71) GlaxoSmithKline Biologicals SA, RIXENSART (BE)

(93) EU/1/15/1007 2015 06 12 GARDASIL 9 – 9-WALENTNA SZCZEPIONKA PRZECIW WIRUSOWI BRODAWCZAKA LUDZKIEGO (REKOMBINOWANA, ADSORBOWANA)

(98) 2023 01 05

(T3) (68) 1730175

(54) Optymalizowana ekspresja L1 HPV 52 w drożdżach

(21) 0370 (22) 2015 12 07

(71) MERCK SHARP & DOHME CORP., RAHWAY (US)

(93) EU/1/15/1007 2015 06 12 GARDASIL 9 – 9-WALENTNA SZCZEPIONKA PRZECIW WIRUSOWI BRODAWCZAKA LUDZKIEGO (REKOMBINOWANA, ADSORBOWANA)

(98) 2023 01 05

(T3) (68) 1687329

(54) Zoptymalizowana ekspresja HPV 58 L1 u drożdży

(21) 0371 (22) 2015 12 07

(71) MERCK SHARP & DOHME CORP., RAHWAY (US)

(93) EU/1/15/1007 2015 06 12 GARDASIL 9 – 9-WALENTNA SZCZEPIONKA PRZECIW WIRUSOWI BRODAWCZAKA LUDZKIEGO (REKOMBINOWANA, ADSORBOWANA)

(98) 2023 01 05

(T3) (68) 1673106

(54) Optymalizowana ekspresja L1 HPV 45 w drożdżach

(21) 0372 (22) 2015 12 07

(71) MERCK SHARP & DOHME CORP., RAHWAY (US)

(93) EU/1/15/1007 2015 06 12 GARDASIL 9 – 9-WALENTNA SZCZEPIONKA PRZECIW WIRUSOWI BRODAWCZAKA LUDZKIEGO (REKOMBINOWANA, ADSORBOWANA)

(98) 2023 01 05

## B. WZORY UŻYTKOWE

Cyfrowe kody identyfikujące (według normy WIPO ST. 9), które poprzedzają informacje dotyczące wzorów użytkowych oznaczają:

- (11) – numer prawa ochronnego
- (21) – numer zgłoszenia
- (22) – data zgłoszenia
- (23) – dane dotyczące pierwszeństwa z wystawy (data i oznaczenie wystawy)
- (30) – dane dotyczące pierwszeństwa konwencyjnego (numer zgłoszenia priorytetowego, data wniesienia zgłoszenia priorytetowego, kod kraju)
- (41) – data ogłoszenia o zgłoszeniu
- (51) – symbol Międzynarodowej Klasyfikacji Patentowej
- (54) – tytuł wzoru użytkowego
- (71) – nazwisko i imię lub nazwa zgłaszającego; dodatkowo wskazana jest miejscowość zamieszkania oraz kraj zgłaszającego (kod kraju)
- (72) – nazwisko i imię twórcy; dodatkowo wskazana jest miejscowość zamieszkania oraz kraj twórcy (kod kraju)
- (73) – nazwisko i imię lub nazwa uprawnionego; dodatkowo wskazana jest miejscowość zamieszkania lub siedziba oraz kraj uprawnionego (kod kraju)
- (76) – nazwisko i imię twórcy będącego jednocześnie uprawnionym; dodatkowo wskazana jest miejscowość zamieszkania oraz kraj uprawnionego (kod kraju)
- (86) – data i numer zgłoszenia międzynarodowego
- (87) – data i numer publikacji zgłoszenia międzynarodowego

Przed cyfrowym kodem identyfikującym (11) lub przed numerem prawa ochronnego umieszczone są literowo-cyfrowe kody identyfikujące (kod rodzaju dokumentu), zgodnie z przyjętymi symbolami (wg normy WIPO ST. 16):

- (U1) – Ogłoszenie o zgłoszeniu wzoru użytkowego
- (Y1) – Prawo ochronne
- (Y5) – Opis ochronny wzoru użytkowego zmieniony po sprzeciwie/ zmieniony w postępowaniu o unieważnienie prawa ochronnego
- (Y6) – Opis ochronny wzoru użytkowego po ograniczeniu przez uprawnionego

### PRAWA OCHRONNE NA WZORY UŻYTKOWE

#### UDZIELONE PRAWA

(od nr 72 877 do nr 72 883)

- (Y1) (11) **72877** (41) 2019 08 26
- (51) **A47B 55/02** (2006.01)  
**A47B 96/02** (2006.01)  
**A47B 96/06** (2006.01)  
**B65G 1/02** (2006.01)  
**A47B 96/14** (2006.01)  
**A47B 57/42** (2006.01)
- (21) 128007 (22) 2019 02 01
- (72) PANASIEWICZ LESZEK, Kędzierzyn-Koźle (PL)
- (73) DEKRET SPÓŁKA Z OGRANICZONĄ ODPOWIEDZIALNOŚCIĄ, Kędzierzyn-Koźle (PL)
- (54) Profil do wzmacniania półek siatkowych regałów magazynowych

---

- (Y1) (11) **72879** (41) 2022 06 06
- (51) **A61F 7/08** (2006.01)
- (21) 130365 (22) 2021 10 28
- (30) PUV 2020-38185 2020 11 03 CZ
- (72) PŘECECHTĚL MILAN, Prostějov (CZ)
- (73) Ing. Milan Přecechtěl, Prostějov (CZ)
- (54) Urządzenie termoterapeutyczne

- (Y1) (11) **72880** (41) 2022 06 13
- (51) **B65D 5/20** (2006.01)  
**B65D 5/28** (2006.01)  
**B65D 85/34** (2006.01)  
**B65D 21/032** (2006.01)
- (21) 129669 (22) 2020 12 08
- (72) KUMOCH JAKUB MARCIN, Śrem (PL)
- (73) TFP SPÓŁKA Z OGRANICZONĄ ODPOWIEDZIALNOŚCIĄ, Dzieńmierowo (PL)
- (54) Wykroj skrzyni transportowo-ekspozycyjnej, zwłaszcza do wazy i owoców

---

- (Y1) (11) **72878** (41) 2022 08 29
- (51) **B67B 7/18** (2006.01)
- (21) 129857 (22) 2021 02 23
- (72) KWAPISZ TOMASZ, Łódź (PL)
- (73) BROWIN SPÓŁKA Z OGRANICZONĄ ODPOWIEDZIALNOŚCIĄ SPÓŁKA KOMANDYTOWA, Łódź (PL)
- (54) Otwieracz do słoików

---

- (Y1) (11) **72883** (41) 2019 12 16
- (51) **E06B 1/12** (2006.01)  
**E06B 3/96** (2006.01)
- (21) 128322 (22) 2019 06 04
- (30) u 2018 06636 2018 06 13 UA
- (72) DEONIZIEVICH UNEVYCH ROMAN, Stebnyk (UA)
- (73) SAPSAN SPÓŁKA Z OGRANICZONĄ ODPOWIEDZIALNOŚCIĄ, Stebnyk (UA)
- (54) Ościeżnica drzwiowa z ukrytą futryną

(Y1) (11) **72881** (41) 2022 07 25  
 (51) **F21V 35/00** (2006.01)  
 (21) 129755 (22) 2021 01 20  
 (72) KASZYCKI JANUSZ, Głogów Małopolski (PL)  
 (73) KASZYCKI JANUSZ DOREX HANDEL ARTYKUŁAMI PRZEMYSŁOWYMI EXPORT-IMPORT, Rzeszów (PL)  
 (54) Podstawka znicza

(Y1) (11) **72882** (41) 2022 07 25  
 (51) **F21V 35/00** (2006.01)  
 (21) 129756 (22) 2021 01 20  
 (72) KASZYCKI JANUSZ, Głogów Małopolski (PL)  
 (73) KASZYCKI JANUSZ DOREX HANDEL ARTYKUŁAMI PRZEMYSŁOWYMI EXPORT-IMPORT, Rzeszów (PL)  
 (54) Podstawka znicza

INDEKS UDZIELONYCH PRAW OCHRONNYCH,  
 WEDŁUG SYMBOLI MKP

Symbol MKP	Nr prawa ochronn.	Symbol MKP	Nr prawa ochronn.
1	2	1	2
<b>A47B 55/02</b> (2006.01)	72877	<b>B65D 85/34</b> (2006.01)	72880*
<b>A47B 96/02</b> (2006.01)	72877*	<b>B65D 21/032</b> (2006.01)	72880*
<b>A47B 96/06</b> (2006.01)	72877*	<b>B65G 1/02</b> (2006.01)	72877*
<b>A47B 96/14</b> (2006.01)	72877*	<b>B67B 7/18</b> (2006.01)	72878
<b>A47B 57/42</b> (2006.01)	72877*	<b>E06B 1/12</b> (2006.01)	72883
<b>A61F 7/08</b> (2006.01)	72879	<b>E06B 3/96</b> (2006.01)	72883*
<b>B65D 5/20</b> (2006.01)	72880	<b>F21V 35/00</b> (2006.01)	72881
<b>B65D 5/28</b> (2006.01)	72880*	<b>F21V 35/00</b> (2006.01)	72882

\* Prawo ochronne oznaczone więcej niż jednym symbolem klasyfikacyjnym. Ogłoszenie dotyczące tego prawa ochronnego można znaleźć pod symbolem klasyfikacyjnym odpowiadającym numerowi bez gwiazdki.

INDEKS NUMEROWY  
 UDZIELONYCH PRAW OCHRONNYCH

Nr prawa ochronn.	Symbol MKP	Nr prawa ochronn.	Symbol MKP
1	2	1	2
72877	<b>A47B 55/02</b> (2006.01)	72881	<b>F21V 35/00</b> (2006.01)
72878	<b>B67B 7/18</b> (2006.01)	72882	<b>F21V 35/00</b> (2006.01)
72879	<b>A61F 7/08</b> (2006.01)	72883	<b>E06B 1/12</b> (2006.01)
72880	<b>B65D 5/20</b> (2006.01)		

WYGAŚNIĘCIE PRAWA

Poniższe zestawienie zawiera kolejno: numer wygasłego prawa ochronnego, datę wygaśnięcia oraz zakres wygaśnięcia.

(Y1) (11) 67547 2020 08 13 Prawo wygasło w całości.  
 (Y1) (11) 67563 2020 02 17 Prawo wygasło w całości.  
 (Y1) (11) 67564 2020 03 12 Prawo wygasło w całości.  
 (Y1) (11) 67572 2020 05 16 Prawo wygasło w całości.  
 (Y1) (11) 67579 2020 06 08 Prawo wygasło w całości.  
 (Y1) (11) 67584 2020 08 29 Prawo wygasło w całości.  
 (Y1) (11) 67596 2020 11 15 Prawo wygasło w całości.  
 (Y1) (11) 67597 2020 11 30 Prawo wygasło w całości.  
 (Y1) (11) 67612 2020 03 20 Prawo wygasło w całości.

(Y1) (11) 67617 2020 04 23 Prawo wygasło w całości.  
 (Y1) (11) 67620 2020 05 25 Prawo wygasło w całości.  
 (Y1) (11) 67633 2020 08 13 Prawo wygasło w całości.  
 (Y1) (11) 67650 2020 12 19 Prawo wygasło w całości.  
 (Y1) (11) 67651 2020 12 31 Prawo wygasło w całości.  
 (Y1) (11) 67666 2020 06 26 Prawo wygasło w całości.  
 (Y1) (11) 67689 2020 10 31 Prawo wygasło w całości.  
 (Y1) (11) 67724 2020 08 06 Prawo wygasło w całości.  
 (Y1) (11) 67725 2020 08 06 Prawo wygasło w całości.  
 (Y1) (11) 67726 2020 08 06 Prawo wygasło w całości.  
 (Y1) (11) 67734 2020 09 20 Prawo wygasło w całości.  
 (Y1) (11) 67735 2020 09 24 Prawo wygasło w całości.  
 (Y1) (11) 67739 2020 11 13 Prawo wygasło w całości.  
 (Y1) (11) 67770 2020 05 14 Prawo wygasło w całości.  
 (Y1) (11) 67773 2020 07 20 Prawo wygasło w całości.  
 (Y1) (11) 67778 2020 09 03 Prawo wygasło w całości.  
 (Y1) (11) 67790 2020 10 15 Prawo wygasło w całości.  
 (Y1) (11) 67791 2020 10 22 Prawo wygasło w całości.  
 (Y1) (11) 67792 2020 11 12 Prawo wygasło w całości.  
 (Y1) (11) 67794 2020 12 19 Prawo wygasło w całości.  
 (Y1) (11) 67827 2020 11 16 Prawo wygasło w całości.  
 (Y1) (11) 67833 2020 12 20 Prawo wygasło w całości.  
 (Y1) (11) 67843 2020 12 31 Prawo wygasło w całości.  
 (Y1) (11) 67920 2020 06 26 Prawo wygasło w całości.  
 (Y1) (11) 67924 2020 04 20 Prawo wygasło w całości.  
 (Y1) (11) 67925 2020 06 11 Prawo wygasło w całości.  
 (Y1) (11) 67926 2020 07 25 Prawo wygasło w całości.  
 (Y1) (11) 67927 2020 07 30 Prawo wygasło w całości.  
 (Y1) (11) 67934 2020 11 05 Prawo wygasło w całości.  
 (Y1) (11) 67972 2020 01 16 Prawo wygasło w całości.  
 (Y1) (11) 67976 2020 08 27 Prawo wygasło w całości.  
 (Y1) (11) 68004 2020 04 16 Prawo wygasło w całości.  
 (Y1) (11) 68006 2020 10 26 Prawo wygasło w całości.  
 (Y1) (11) 68053 2020 09 05 Prawo wygasło w całości.  
 (Y1) (11) 68089 2020 03 21 Prawo wygasło w całości.  
 (Y1) (11) 68091 2020 11 27 Prawo wygasło w całości.  
 (Y1) (11) 68428 2020 01 26 Prawo wygasło w całości.  
 (Y1) (11) 68509 2020 04 24 Prawo wygasło w całości.  
 (Y1) (11) 68727 2020 11 19 Prawo wygasło w całości.  
 (Y1) (11) 68798 2020 02 29 Prawo wygasło w całości.  
 (Y1) (11) 68854 2020 11 19 Prawo wygasło w całości.  
 (Y1) (11) 68881 2020 04 04 Prawo wygasło w całości.  
 (Y1) (11) 68955 2020 01 02 Prawo wygasło w całości.  
 (Y1) (11) 68956 2020 01 19 Prawo wygasło w całości.  
 (Y1) (11) 68963 2020 02 04 Prawo wygasło w całości.  
 (Y1) (11) 68969 2020 02 27 Prawo wygasło w całości.  
 (Y1) (11) 68970 2020 02 27 Prawo wygasło w całości.  
 (Y1) (11) 68976 2020 04 05 Prawo wygasło w całości.  
 (Y1) (11) 69024 2020 01 22 Prawo wygasło w całości.  
 (Y1) (11) 69027 2020 02 11 Prawo wygasło w całości.  
 (Y1) (11) 69031 2020 03 20 Prawo wygasło w całości.  
 (Y1) (11) 69032 2020 03 20 Prawo wygasło w całości.  
 (Y1) (11) 69093 2020 01 16 Prawo wygasło w całości.  
 (Y1) (11) 69094 2020 01 16 Prawo wygasło w całości.  
 (Y1) (11) 69099 2020 02 05 Prawo wygasło w całości.  
 (Y1) (11) 69102 2020 02 25 Prawo wygasło w całości.  
 (Y1) (11) 69118 2020 07 04 Prawo wygasło w całości.  
 (Y1) (11) 69145 2019 11 28 Prawo wygasło w całości.  
 (Y1) (11) 69149 2020 01 05 Prawo wygasło w całości.  
 (Y1) (11) 69153 2020 02 16 Prawo wygasło w całości.  
 (Y1) (11) 69163 2020 03 02 Prawo wygasło w całości.  
 (Y1) (11) 69166 2020 03 07 Prawo wygasło w całości.  
 (Y1) (11) 69173 2020 03 31 Prawo wygasło w całości.  
 (Y1) (11) 69224 2020 01 16 Prawo wygasło w całości.  
 (Y1) (11) 69225 2020 01 16 Prawo wygasło w całości.  
 (Y1) (11) 69226 2020 02 19 Prawo wygasło w całości.  
 (Y1) (11) 69232 2020 05 10 Prawo wygasło w całości.

(Y1) (11) 69233 2020 05 12 Prawo wygasło w całości.  
 (Y1) (11) 69245 2020 05 18 Prawo wygasło w całości.  
 (Y1) (11) 69247 2020 05 28 Prawo wygasło w całości.  
 (Y1) (11) 69250 2020 06 03 Prawo wygasło w całości.  
 (Y1) (11) 69255 2018 06 12 Prawo wygasło w całości.  
 (Y1) (11) 69272 2020 03 18 Prawo wygasło w całości.  
 (Y1) (11) 69300 2020 05 28 Prawo wygasło w całości.  
 (Y1) (11) 69319 2020 08 31 Prawo wygasło w całości.  
 (Y1) (11) 69334 2020 09 16 Prawo wygasło w całości.  
 (Y1) (11) 69356 2020 12 17 Prawo wygasło w całości.  
 (Y1) (11) 69410 2020 03 06 Prawo wygasło w całości.  
 (Y1) (11) 69415 2020 07 16 Prawo wygasło w całości.  
 (Y1) (11) 69418 2020 08 17 Prawo wygasło w całości.  
 (Y1) (11) 69419 2020 02 03 Prawo wygasło w całości.  
 (Y1) (11) 69424 2020 06 22 Prawo wygasło w całości.  
 (Y1) (11) 69433 2020 04 13 Prawo wygasło w całości.  
 (Y1) (11) 69435 2020 06 01 Prawo wygasło w całości.  
 (Y1) (11) 69442 2020 01 30 Prawo wygasło w całości.  
 (Y1) (11) 69443 2020 07 19 Prawo wygasło w całości.  
 (Y1) (11) 69447 2020 08 26 Prawo wygasło w całości.  
 (Y1) (11) 69454 2020 10 18 Prawo wygasło w całości.  
 (Y1) (11) 69455 2020 09 24 Prawo wygasło w całości.  
 (Y1) (11) 69465 2020 07 14 Prawo wygasło w całości.  
 (Y1) (11) 69473 2020 08 04 Prawo wygasło w całości.  
 (Y1) (11) 69476 2020 09 03 Prawo wygasło w całości.  
 (Y1) (11) 69480 2020 07 09 Prawo wygasło w całości.  
 (Y1) (11) 69483 2020 09 03 Prawo wygasło w całości.  
 (Y1) (11) 69507 2020 03 03 Prawo wygasło w całości.  
 (Y1) (11) 69510 2020 11 05 Prawo wygasło w całości.  
 (Y1) (11) 69513 2020 07 26 Prawo wygasło w całości.  
 (Y1) (11) 69525 2020 07 31 Prawo wygasło w całości.  
 (Y1) (11) 69541 2020 09 17 Prawo wygasło w całości.  
 (Y1) (11) 69550 2020 10 27 Prawo wygasło w całości.  
 (Y1) (11) 69553 2020 12 17 Prawo wygasło w całości.  
 (Y1) (11) 69556 2020 12 28 Prawo wygasło w całości.  
 (Y1) (11) 69573 2020 01 31 Prawo wygasło w całości.  
 (Y1) (11) 69577 2020 08 28 Prawo wygasło w całości.  
 (Y1) (11) 69593 2020 05 31 Prawo wygasło w całości.  
 (Y1) (11) 69596 2020 06 26 Prawo wygasło w całości.  
 (Y1) (11) 69597 2020 09 30 Prawo wygasło w całości.  
 (Y1) (11) 69606 2020 05 25 Prawo wygasło w całości.  
 (Y1) (11) 69619 2020 09 18 Prawo wygasło w całości.  
 (Y1) (11) 69626 2020 08 17 Prawo wygasło w całości.  
 (Y1) (11) 69627 2020 08 17 Prawo wygasło w całości.  
 (Y1) (11) 69637 2020 01 10 Prawo wygasło w całości.  
 (Y1) (11) 69642 2020 11 20 Prawo wygasło w całości.  
 (Y1) (11) 69645 2020 12 16 Prawo wygasło w całości.  
 (Y1) (11) 69669 2020 03 23 Prawo wygasło w całości.  
 (Y1) (11) 69692 2020 12 07 Prawo wygasło w całości.  
 (Y1) (11) 69694 2020 08 18 Prawo wygasło w całości.  
 (Y1) (11) 69727 2020 07 20 Prawo wygasło w całości.  
 (Y1) (11) 69737 2020 08 26 Prawo wygasło w całości.  
 (Y1) (11) 69759 2020 12 15 Prawo wygasło w całości.  
 (Y1) (11) 69773 2020 12 15 Prawo wygasło w całości.  
 (Y1) (11) 69775 2020 06 06 Prawo wygasło w całości.

(Y1) (11) 69829 2021 01 11 Prawo wygasło w całości.  
 (Y1) (11) 71139 2020 09 02 Prawo wygasło w całości.  
 (Y1) (11) 71444 2021 01 25 Prawo wygasło w całości.  
 (Y1) (11) 71445 2021 01 11 Prawo wygasło w całości.

#### WPISY I ZMIANY W REJESTRZE NIEUWZGLĘDNIONE W INNYCH SAMODZIELNYCH OGŁOSZENIACH

*Poniższe zestawienie zawiera kolejno: numer prawa ochronnego na wzór użytkowy, wskazanie rubryki rejestru, charakter oraz treść wpisu. Publikacji podlegają wpisy w rejestrze dotyczące uprawnionych, twórców, praw ograniczających prawo ochronne oraz sprostowania istotnych pomyłek.*

*Rubryka A – dane uprawnionego*

*Rubryka B – tytuł wynalazku*

*Rubryka C – dane twórców wynalazku*

*Rubryka D – prawa ograniczające prawo ochronne*

*Rubryka E – wpisy uzupełniające stan prawny prawa ochronnego*

*Rubryka F – wnioski o unieważnienie, sprzeciwy oraz decyzje dotyczące prawa ochronnego*

*Rubryka G – informacje o unieważnieniu lub wygaśnięciu prawa ochronnego*

(11) **68676** A. Wykreślono: SMAY SPÓŁKA Z OGRANICZONĄ ODPOWIEDZIALNOŚCIĄ, Kraków, Polska 356295933; Wpisano: SMAY SPÓŁKA Z OGRANICZONĄ ODPOWIEDZIALNOŚCIĄ, Podłęże, Polska 356295933

(11) **69640** A. Wykreślono: OLTA K.K. ZAWISTOWSCY SPÓŁKA JAWNA, Ignatki, Polska 050858178; Wpisano: OLTA K.K. ZAWISTOWSCY SPÓŁKA KOMANDYTOWA, Ignatki, Polska 050858178

(11) **70141** A. POLUS MARIAN PRZEDSIĘBIORSTWO PROJEKTOWO-USŁUGOWO-WDROŻENIOWE ANKRA, Kraków, Polska 270062724; Wpisano: MKP kompozit s.r.o., Praga, Czechy

(11) **70598** A. Wykreślono: SMAY SPÓŁKA Z OGRANICZONĄ ODPOWIEDZIALNOŚCIĄ, Kraków, Polska 356295933; Wpisano: SMAY SPÓŁKA Z OGRANICZONĄ ODPOWIEDZIALNOŚCIĄ, Podłęże, Polska 356295933

(11) **70630** A. Wykreślono: SMAY SPÓŁKA Z OGRANICZONĄ ODPOWIEDZIALNOŚCIĄ, Kraków, Polska 356295933; Wpisano: SMAY SPÓŁKA Z OGRANICZONĄ ODPOWIEDZIALNOŚCIĄ, Podłęże, Polska 356295933

(11) **70682** A. Wykreślono: SMAY SPÓŁKA Z OGRANICZONĄ ODPOWIEDZIALNOŚCIĄ, Kraków, Polska 356295933; Wpisano: SMAY SPÓŁKA Z OGRANICZONĄ ODPOWIEDZIALNOŚCIĄ, Podłęże, Polska 356295933

(11) **70970** A. Wykreślono: ROYALPACK, TATAR SPÓŁKA JAWNA, Słone, Polska 080502765; Wpisano: ROYALPACK SPÓŁKA Z OGRANICZONĄ ODPOWIEDZIALNOŚCIĄ, Słone, Polska 080502765

(11) **71510** A. Wykreślono: OLTA K.K. ZAWISTOWSCY SPÓŁKA JAWNA, Ignatki, Polska 050858178; Wpisano: OLTA K.K. ZAWISTOWSCY SPÓŁKA KOMANDYTOWA, Ignatki, Polska 050858178

## C. WZORY PRZEMYSŁOWE

Cyfrowe kody identyfikacyjne (wg normy WIPO ST. 80), które poprzedzają informacje dotyczące wzorów przemysłowych oznaczają:

- (11) – numer prawa z rejestracji wzoru przemysłowego
- (15) – data prawa z rejestracji międzynarodowej
- (21) – numer zgłoszenia
- (22) – data zgłoszenia
- (23) – nazwa i miejsce wystawy, data pierwszego wystawienia (data pierwszeństwa z wystawy)
- (30) – dane dotyczące pierwszeństwa konwencyjnego (numer zgłoszenia priorytetowego, data wniesienia zgłoszenia priorytetowego, kod kraju)
- (45) – data publikacji rejestracji międzynarodowej
- (51) – symbol klasy wzoru przemysłowego
- (54) – określenie przedmiotu wzoru
- (55) – rysunek wzoru lub fotografia wzoru
- (72) – nazwisko i imię twórcy wzoru; dodatkowo wskazana jest miejscowość zamieszkania oraz kraj twórcy (kod kraju)
- (73) – nazwisko i imię lub nazwę uprawnionego; dodatkowo wskazana jest miejscowość zamieszkania lub siedziba oraz kraj uprawnionego (kod kraju)

### PRAWA Z REJESTRACJI WZORÓW PRZEMYSŁOWYCH

**UDZIELONE PRAWA**  
(od nr 28 417 do nr 28 431)

- (51) 28-03 (11) **28417** (22) 2022 12 08 (21) 31202  
 (73) PIECH KRYSZTIAN, Zielonka (PL)  
 (72) PIECH KRYSZTIAN  
 (54) Urządzenie do mezoterapii bezigłowej  
 (55)

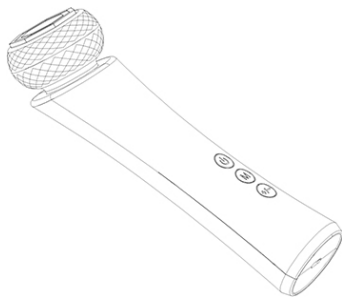

- (51) 28-03 (11) **28418** (22) 2022 12 08 (21) 31204  
 (73) PIECH KRYSZTIAN, Zielonka (PL)  
 (72) PIECH KRYSZTIAN  
 (54) Urządzenie do depilacji światłem  
 (55)



- (51) 28-03 (11) **28419** (22) 2022 12 10 (21) 31207  
 (73) PIECH KRYSZTIAN, Zielonka (PL)  
 (72) PIECH KRYSZTIAN  
 (54) Depilator  
 (55)

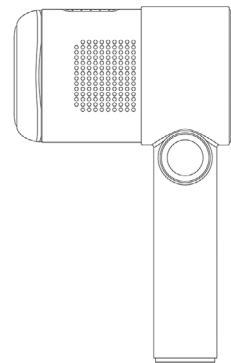

- (51) 06-01 (11) **28420** (22) 2022 12 12 (21) 31212  
 (73) PIECH KRYSZTIAN, Zielonka (PL)  
 (72) PIECH KRYSZTIAN  
 (54) Poduszka ortopedyczna do siedzenia  
 (55)



- (51) 28-03 (11) **28421** (22) 2022 12 13 (21) 31214  
 (73) PIECH KRYSZTIAN, Zielonka (PL)  
 (72) PIECH KRYSZTIAN

(54) Bezprzewodowy irygator do zębów  
(55)

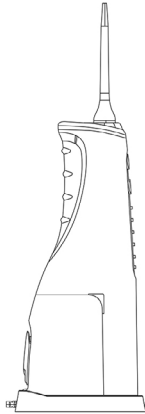

(51) 24-02 (11) **28422** (22) 2022 12 15 (21) 31216  
(73) PIECH KRYSZTIAN, Zielonka (PL)  
(72) PIECH KRYSZTIAN  
(54) Laktator elektryczny  
(55)

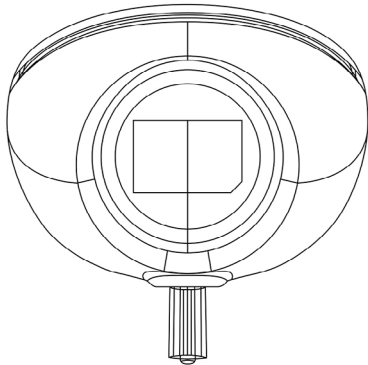

(51) 28-03 (11) **28423** (22) 2022 12 15 (21) 31217  
(73) PIECH KRYSZTIAN, Zielonka (PL)  
(72) PIECH KRYSZTIAN  
(54) Szczoteczka do zębów  
(55)



(51) 06-09 (11) **28424** (22) 2022 12 19 (21) 31230  
(73) PIECH KRYSZTIAN, Zielonka (PL)  
(72) PIECH KRYSZTIAN  
(54) Poduszka ortopedyczna lędźwiowa z żelazem chłodzącym  
(55)



(51) 28-03 (11) **28425** (22) 2022 12 20 (21) 31232  
(73) PIECH KRYSZTIAN, Zielonka (PL)  
(72) PIECH KRYSZTIAN

(54) Pistolet do masażu  
(55)

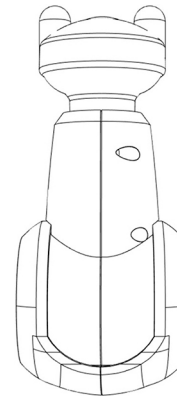

(51) 24-01 (11) **28426** (22) 2022 12 20 (21) 31235  
(73) PIECH KRYSZTIAN, Zielonka (PL)  
(72) PIECH KRYSZTIAN  
(54) Masażer szyi karku i ciała  
(55)



(51) 25-02 (11) **28427** (22) 2022 10 28 (21) 31126  
(73) KRONO-PLAST JANUSZKA SPÓŁKA JAWNA, Kłobuck (PL)  
(72) JANUSZKA BARTŁOMIEJ  
(54) Nasada kominowa  
(55)



(51) 25-02 (11) **28428** (22) 2022 10 28 (21) 31127  
(73) KRONO-PLAST JANUSZKA SPÓŁKA JAWNA, Kłobuck (PL)  
(72) JANUSZKA BARTŁOMIEJ  
(54) Nasada kominowa  
(55)

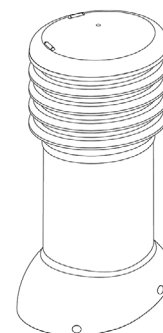



(51) 26-01 (11) **28429** (22) 2022 10 11 (21) 31089  
 (73) WALĘDZIAK STEFAN INTERLIGHT, Brańsk (PL)  
 (72) WALĘDZIAK STEFAN  
 (54) Lampa zniczowa  
 (55)

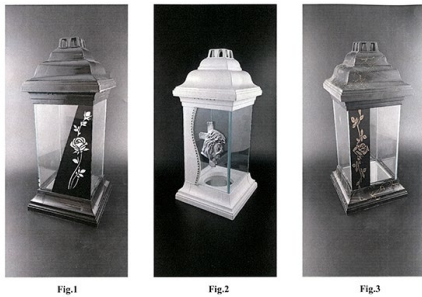

(51) 06-02 (11) **28430** (22) 2022 10 18 (21) 31100  
 (73) M&K FOAM GMBH SPÓŁKA Z OGRANICZONĄ ODPOWIEDZIALNOŚCIĄ, Koło (PL)  
 (72) MEIER KAROLINA  
 (54) Łóżko  
 (55)



(51) 12-06 (11) **28431** (22) 2022 10 07 (21) 31080  
 (73) KOŚĆ WŁODZIMIERZ, Zawadówka (PL)  
 (72) KOŚĆ WŁODZIMIERZ  
 (54) Kadłub łodzi zanętowej  
 (55)



**WYGAŚNIĘCIE PRAWA**

*Poniższe zestawienie zawiera kolejno: numer wygasłego prawa z rejestracji, datę wygaśnięcia oraz zakres wygaśnięcia.*

(11) 18386	2021 10 28	Prawo wygasło w całości.
(11) 18418	2021 11 29	Prawo wygasło w całości.
(11) 18471	2021 11 18	Prawo wygasło w całości.
(11) 18490	2021 11 17	Prawo wygasło w całości.
(11) 18497	2021 11 28	Prawo wygasło w całości.
(11) 18523	2021 11 22	Prawo wygasło w całości.
(11) 18524	2021 11 22	Prawo wygasło w całości.
(11) 18525	2021 11 22	Prawo wygasło w całości.
(11) 18780	2021 11 14	Prawo wygasło w całości.
(11) 18930	2021 11 18	Prawo wygasło w całości.
(11) 23044	2021 09 05	Prawo wygasło w całości.
(11) 23045	2021 09 02	Prawo wygasło w całości.
(11) 23046	2021 09 19	Prawo wygasło w całości.
(11) 23091	2021 09 19	Prawo wygasło w całości.
(11) 23097	2021 10 03	Prawo wygasło w całości.
(11) 23104	2021 09 12	Prawo wygasło w całości.
(11) 23107	2021 09 29	Prawo wygasło w całości.
(11) 23108	2021 09 29	Prawo wygasło w całości.
(11) 23126	2021 09 06	Prawo wygasło w całości.
(11) 23127	2021 09 12	Prawo wygasło w całości.
(11) 23128	2021 09 13	Prawo wygasło w całości.
(11) 23129	2021 09 13	Prawo wygasło w całości.
(11) 23130	2021 09 13	Prawo wygasło w całości.
(11) 23131	2021 09 06	Prawo wygasło w całości.
(11) 23136	2021 10 03	Prawo wygasło w całości.
(11) 23139	2021 10 19	Prawo wygasło w całości.
(11) 23144	2021 10 24	Prawo wygasło w całości.
(11) 23145	2021 10 24	Prawo wygasło w całości.
(11) 23147	2021 10 24	Prawo wygasło w całości.
(11) 23150	2021 10 07	Prawo wygasło w całości.
(11) 23152	2021 09 01	Prawo wygasło w całości.
(11) 23153	2021 09 01	Prawo wygasło w całości.
(11) 23154	2021 09 01	Prawo wygasło w całości.
(11) 23159	2021 10 28	Prawo wygasło w całości.
(11) 23160	2021 10 25	Prawo wygasło w całości.
(11) 23164	2021 09 23	Prawo wygasło w całości.
(11) 23165	2021 10 28	Prawo wygasło w całości.
(11) 23167	2021 09 27	Prawo wygasło w całości.
(11) 23168	2021 10 10	Prawo wygasło w całości.
(11) 23169	2021 10 10	Prawo wygasło w całości.
(11) 18288	2021 10 17	Prawo wygasło w całości.



## D. ZNAKI TOWAROWE

Cyfrowe kody identyfikacyjne (wg normy WIPO ST. 60), które poprzedzają informacje dotyczące znaków towarowych oznaczają:

- (111) – numer prawa ochronnego lub rejestracji międzynarodowej
- (141) – data wygaśnięcia prawa ochronnego z dowolnego powodu przewidzianego prawem
- (151) – data wydania decyzji o udzieleniu prawa ochronnego dla znaków krajowych lub data rejestracji międzynarodowej
- (180) – oczekiwana data wygaśnięcia prawa ochronnego
- (210) – numer zgłoszenia
- (220) – data zgłoszenia (w przypadku konwersji – oznaczono literą K – jest to data, od której liczy się okres ochrony na terytorium Polski)
- (441) – data ogłoszenia o zgłoszeniu
- (510) – wykaz towarów
- (511) – klasy towarowe
- (531) – symbol klasyfikacji elementów graficznych znaku
- (540) – określenie znaku towarowego
- (591) – wskazanie kolorów
- (552) – znak pozycyjny lub znak stanowiący desień
- (553) – znak ruchomy lub znak multimedialny
- (554) – znak przestrzenny
- (555) – znak holograficzny
- (556) – znak dźwiękowy
- (558) – znak składający się z koloru lub zestawienia kolorów
- (559) – znak inny
- (571) – opis znaku
- (551) – wskazanie kategorii znaku towarowego lub udzielonego prawa, jeżeli dotyczy wspólnego prawa ochronnego, wspólnego znaku towarowego albo znaku towarowego gwarancyjnego
- (581) – data notyfikacji
- (732) – nazwisko i imię lub nazwę uprawnionego, jego miejsce zamieszkania lub siedzibę oraz kod kraju

### PRAWA OCHRONNE NA ZNAKI TOWAROWE

#### UDZIELONE PRAWA

(od nr 358 386 do nr 358 566)

(111) **358386** (220) 2022 02 15 (210) 539860  
 (151) 2022 06 28 (441) 2022 03 07  
 (732) KUNSZTOWICZ SEBASTIAN, Pniewy (PL)  
 (540) (znak słowno-graficzny)  
 (540) SBM STREFA BRYTYJSKIEJ MOTORYZACJI  
 (540)



(591) niebieski, biały, czerwony, szary, czarny  
 (531) 18.01.23, 26.01.04, 27.05.01, 29.01.15  
 (510), (511) **37** Obsługa i naprawy pojazdów silnikowych, Instalacja sprzętu elektrycznego i elektronicznego w samochodach.

(111) **358387** (220) 2022 05 19 (210) 543219  
 (151) 2022 11 02 (441) 2022 07 18  
 (732) GRUPA AZOTY ZAKŁADY AZOTOWE PUŁAWY  
 SPÓŁKA AKCYJNA, Puławy (PL)

(540) (znak słowno-graficzny)

(540) Pulmix

(540)



(591) niebieski, pomarańczowy  
 (531) 29.01.12, 05.03.13, 05.03.15, 27.05.05, 27.05.17  
 (510), (511) **1** Nawozy, w tym nawozy mineralne nawozy azotowe, **35** Sprzedaż produktów nawozowych, preparatów, środków chemicznych i agrochemicznych powiązanych z rolnictwem, Publikowanie tekstów reklamowych, sponsorowanych, promocyjnych, handlowych, przygotowywanie reklam w tym papierowych, radiowych, telewizyjnych, Prezentowanie produktów w mediach, za pośrednictwem sieci komputerowych, internetowych, online, Rozpowszechnianie materiałów reklamowych, promocyjnych, Promocja sprzedaży produktów, nawozów, preparatów, środków chemicznych i agrochemicznych powiązanych z rolnictwem w celach handlowych, organizacja wystaw, targów w celach handlowych lub reklamowych, komunikacja marketingowa z wykorzystaniem mediów społecznościowych, **44** Usługi doradcze z dziedziny rolnictwa, ogrodnictwa i leśnictwa.

(111) **358388** (220) 2022 05 25 (210) 543425

(151) 2022 11 02 (441) 2022 07 18

(732) Katjes Fassin GmbH + Co. KG, Emmerich (DE)

(540) (znak słowny)

(540) KRAINA CZARÓW

(510), (511) **30** Guma owocowa, Pianki na bazie cukru, Lukrecja, Kombinacje gumy owocowej, pianki na bazie cukru i/lub lukrecji, Wyroby cukiernicze.

(111) **358389** (220) 2022 06 24 (210) 544426  
 (151) 2022 11 08 (441) 2022 07 18  
 (732) RAWKA MARCELINA STUDIO MARCELA, Kielce (PL)  
 (540) (znak słowno-graficzny)  
 (540) M BE MAGIC  
 (540)



(591) złoty, czarny  
 (531) 29.01.12, 27.05.01, 26.01.01, 26.01.05, 26.01.18  
 (510), (511) **25** Apaszki [chustki], Chustki [apaszki], Apaszki, Anoraki, Akcesoria na szyję, Nakrycia głowy, Odzież, Części odzieży, obuwia i nakryć głowy, Daszki do czapek, Daszki czapek, Bandany, Bandany na szyję, Chusty [odzież], Chusty, szale na głowę, Czapki baseballowe, Czapki bejsbolówki, Czapki bez daszków, Czapki do gry w golf, Czapki i czapeczki sportowe, Czapki jako nakrycia głowy, Czapki [nakrycia głowy], Czapki z daszkiem, Czapki z pomponem, Czepki damskie [nakrycia głowy], Daszki, Daszki jako nakrycia głowy, Daszki [nakrycia głowy], Daszki [odzież], Daszki przeciwsloneczne, Daszki przeciwsloneczne [nakrycia głowy], Maski ochronne [odzież], Okrycia głowy z daszkiem, Opaski na głowę, Opaski na głowę [odzież], Bezrękawniki, Bermudy (szorty), Blezery, Bluzki z krótkimi rękawami, Bluzy dresowe, Bluzy polarowe, Bluzki, Bluzy sportowe, Bluzy sportowe z kapturem, Bluzy z kapturem, Chustki na głowę, Damskie luźne topy, Długie kurtki, Dresy ortalionowe, Dolne części ubrań [odzież], Fartuchy, Fartuchy fryzjerskie, Fartuchy [odzież], Fartuszki, Golfy, Getry, Golfy [odzież], Kamizelki, Kamizelki [bezrękawniki], Kamizelki pikowane, Kamizelki puchowe, Kombinezony, Koszule, Koszulki bez rękawów, Koszulki bez rękawów do biegania, Koszulki polo, Koszulki sportowe z krótkimi rękawami, Kurtki, Krótkie spodnie, Kurtki bez rękawów, Kurtki bluzy, Kurtki dresowe, Kurtki džinsowe, Kurtki dwustronne, Kurtki koszulowe, Kurtki puchowe, Kurtki przeciwdeszczowe z kapturem, Kurtki pikowane [odzież], Kurtki [odzież], Legginsy, Odzież codzienna, Odzież damska, Odzież dziewczęca, Odzież męska, Odzież męska, damska i dziecięca, Okrycia wierzchnie [odzież], Pelerynki, Peleryny fryzjerskie, Płaszcz, Podkoszulki, Polary, Półgolfy, Skarpetki, Spodenki, Spódnice, Spodnie, Szorty, Topy [odzież], Topy bez ramiączek, **41** Publikacja kalendarzy, Publikacja czasopism, Publikacja materiałów edukacyjnych, Publikowanie dydaktycznych materiałów edukacyjnych, Publikowanie drukowanych materiałów edukacyjnych, Publikowanie książek, Publikowanie książek, czasopism, Publikowanie książek edukacyjnych, Publikowanie książek i czasopism elektronicznych online, Publikowanie książek instruktażowych, Publikowanie literatury instruktażowej, Publikowanie materiałów drukowanych, Publikowanie on-line elektronicznych książek i czasopism, Publikowanie podręczników dotyczących zarządzania biznesowego, Tworzenie [opracowywanie] podcastów, Tworzenie [opracowywanie] treści edukacyjnych do podcastów, Udostępnianie elektronicznych publikacji on-line, Udostępnianie publikacji elektronicznych, Udostępnianie publikacji on-line, Coaching w zakresie życia osobistego [life coaching], Doradztwo w zakresie szkoleń biznesowych, Doradztwo w zakresie szkolenia zawodowego, Doradztwo w zakresie szkolenia i doskonalenia zawodowego, Doradztwo zawodowe i coaching, Kursy instruktażowe, Kursy szkoleniowe, Nauczanie w zakresie pielęgnacji urody, Organizacja i przeprowadzanie kursów edukacyjnych, Organizacja i przeprowadzanie imprez szkoleniowych, Organizacja szkoleń, Organizowanie i prowadzenie warsztatów [szkolenie], Organizowanie i prowadzenie wykładów w celach szkoleniowych, Organizowanie konferencji dotyczących szkoleń, Organizowanie kursów szkoleniowych, Organizowanie szkoleń biznesowych, Organizowanie warsztatów, Organizowanie warsztatów zawodowych i kursów szkoleniowych, Prowadzenie kursów,

Prowadzenie kursów edukacyjnych z zakresu biznesu, Prowadzenie kursów instruktażowych, Prowadzenie seminariów szkoleniowych, Prowadzenie warsztatów [szkolenia], Prowadzenie warsztatów edukacyjnych w dziedzinie biznesu, Przekazywanie wiedzy biznesowej i know-how [szkolenie], Przekazywanie know-how [szkolenie], Przygotowanie prezentacji do celów szkoleniowych, Rozpowszechnianie materiałów edukacyjnych, Szkolenia biznesowe, Szkolenia edukacyjne, Szkolenia w dziedzinie biznesu, Szkolenia w zakresie pielęgnacji urody, Szkolenia w zakresie umiejętności biznesowych, Szkolenie i instruktaż, Szkolenie w zakresie kosmetyki i urody, Trening rozwoju osobistego, Trening umiejętności zawodowych, Udostępnianie informacji dotyczących szkoleń, Udzielanie kursów szkolenia zawodowego, Usługi edukacji biznesowej, Usługi edukacyjne i szkoleniowe, Usługi edukacyjne w zakresie szkoleń biznesowych, Usługi edukacyjne związane z biznesem, Usługi konsultacyjne w zakresie edukacji biznesowej, Usługi szkół pielęgnacji urody, Usługi szkoleniowe dla biznesu, Usługi szkoleniowe lub edukacyjne w dziedzinie life coachingu, Zapewnianie kursów szkoleniowych na temat zarządzania biznesowego, Zapewnianie kursów szkoleniowych online, Zapewnianie szkoleń online, Usługi wydawnicze w zakresie książek i czasopism, Usługi wydawnicze w zakresie tekstów elektronicznych, Wydawanie audiobooków, Wydawanie czasopism, Wydawanie czasopism i książek w postaci elektronicznej, Wydawanie katalogów, Organizacja konkursów piękności, **44** Usługi w zakresie ozdabiania ciała, Analiza kosmetyczna, Depilacja woskiem, Doradztwo dotyczące kosmetyków, Dopinanie włosów [przedłużanie, zagęszczanie], Doradztwo dotyczące urody, Doradztwo świadczone za pośrednictwem Internetu w dziedzinie pielęgnacji ciała i urody, Doradztwo w dziedzinie pielęgnacji ciała i urody, Doradztwo w zakresie urody, Fryzjerskie (Salony-), Fryzjerstwo, Gabinety pielęgnacji skóry, Higiena i pielęgnacja urody, Konsultacje dotyczące kosmetyków, Manicure, Manicure (Usługi-), Ozdabianie ciała, Pielęgnacja stóp, Pielęgnacja urody, Pielęgnacja urody dla ludzi, Salony fryzjerskie, Salony piękności, Świadczenie usług przez salony piękności, Udzielanie informacji o urodzie, Udzielanie informacji związanych z usługami salonów piękności, Usługi doradcze dotyczące urody, Usługi doradcze dotyczące kosmetyków, Usługi doradcze związane z pielęgnacją skóry, Usługi doradztwa dotyczącego makijażu i nakładania makijażu, Usługi doradztwa dotyczącego makijażu świadczone online lub osobiście, Usługi doradztwa online w zakresie makijażu, Usługi doradztwa w zakresie makijażu, Usługi doradztwa w zakresie pielęgnacji włosów, Usługi farbowania brwi, Usługi farbowania rzęs, Usługi fryzjerskie, Usługi koloryzacji brwi, Usługi koloryzacji rzęs, Usługi konsultacyjne dotyczące pielęgnacji urody, Usługi kosmetyczne, Usługi kosmetyczne w zakresie wykonywania makijażu, Usługi kosmetycznej pielęgnacji ciała, Usługi kształtowania brwi, Usługi manicure i pedicure, Usługi pedicure, Usługi pielęgnacji paznokci rąk, Usługi pielęgnacji paznokci, Usługi pielęgnacji stóp, Usługi pielęgnacji urody, Usługi pielęgnacji urody, w szczególności w zakresie rzęs, Usługi podkręcania rzęs, Usługi przedłużania rzęs, Usługi salonów fryzjerskich, Usługi salonów fryzjersko-kosmetycznych, Usługi salonów piękności, Usługi salonów pielęgnacji paznokci, Usługi tatuażu brwi, Usługi trwałego podkręcania rzęs, Usługi w zakresie higieny i pielęgnacji urody, Usługi w zakresie makijażu, Usługi w zakresie makijażu permanentnego, Usługi w zakresie mikropigmentacji, Usługi w zakresie pielęgnacji skóry, Usługi w zakresie porad kosmetycznych, Usługi w zakresie zabiegów upiększających, Usługi wizażystów, Usługi zabiegów kosmetycznych na twarz i ciało, Usługi zabiegów pielęgnacji twarzy, Wstrzykiwalne kuracje wypełniaczami do celów kosmetycznych, Zabiegi kosmetyczne, Zabiegi kosmetyczne dla ciała, Zabiegi higieniczne dla ludzi, Zabiegi kosmetyczne dla twarzy, Zabiegi kosmetyczne dla włosów, Zabiegi kosmetyczne na ciało, twarz i włosy, Zabiegi pielęgnacji urody, Zdrowotne usługi odnowy biologicznej w zakresie zdrowia i dobrego samopoczucia ciała i ducha.

(111) **358390** (220) 2022 06 27 (210) 544511  
 (151) 2022 11 02 (441) 2022 07 18  
 (732) CISZKA JOANNA PHUP AUTO-REGE, Koźuchów (PL)  
 (540) (znak słowny)  
 (540) AUTO-REGE  
 (510), (511) **35** Sprzedaż stacjonarna następujących towarów: części zamienne do pojazdów w szczególności przekładni kierowniczych,

**37** Usługi warsztatów naprawy pojazdów w szczególności przekładni kierowniczych, Usługi w zakresie instalacji, serwisowania, naprawy przekładni kierowniczych pojazdów mechanicznych.

(111) **358391** (220) 2022 06 10 (210) 544033  
 (151) 2022 11 02 (441) 2022 07 18  
 (732) FABRYKA KOSMETYKÓW POLLENA-EWA SPÓŁKA AKCYJNA,  
 Żelów (PL)  
 (540) (znak słowno-graficzny)  
 (540) K KANION  
 (540)

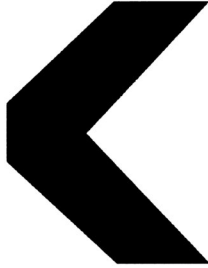

K A N I O N

(531) 27.05.01, 26.05.01  
 (510), (511) **3** Środki kosmetyczne, perfumeryjne i higieniczne do pielęgnacji ciała, rąk, paznokci i włosów w postaci kremów, emulsji, żeli, lotionów i pianek, Dezodoranty osobiste, Perfumy, Wody toaletowe, Wody kolońskie, Pianki i kremy do golenia, Pianki i kremy po goleniu, Płyny po goleniu.

(111) **358392** (220) 2022 06 24 (210) 544419  
 (151) 2022 10 31 (441) 2022 07 18  
 (732) RESPECTAIR SPÓŁKA Z OGRANICZONĄ  
 ODPOWIEDZIALNOŚCIĄ SPÓŁKA KOMANDYTOWA, Warszawa (PL)  
 (540) (znak słowny)  
 (540) UAIR  
 (510), (511) **11** Aparatura i maszyny do oczyszczania powietrza.

(111) **358393** (220) 2022 05 10 (210) 542863  
 (151) 2022 11 02 (441) 2022 07 18  
 (732) BOJKO IRENA ORLLO, Warszawa (PL)  
 (540) (znak słowny)  
 (540) ORLLO

(510), (511) **9** Oprogramowanie komputerowe do sterowania techniką domową i budynkową, Urządzenia do zdalnego sterowania, sygnalizacji i kontroli dla maszyn i urządzeń domowych i kuchennych, Zapisywane i niezapisywane nośniki danych do odczytu maszynowego dla urządzeń gospodarstwa domowego, Sprzęt do przetwarzania danych i telekomunikacji oraz programy do przetwarzania danych służące do sterowania i obsługi urządzeń gospodarstwa domowego, Części wszystkich wyżej wymienionych towarów, ujęte w klasie 9, Sterowniki do obsługi budynku i transmisji sygnałów, składające się głównie z układów scalonych, komputerów, oprogramowania komputerowego, sprzętu do przetwarzania danych, sprzętu do przetwarzania danych, przekaźników elektrycznych, sprzętu do zdalnego sterowania, Elektroniczne systemy zabezpieczeń i kontroli dla domów i małych firm, Konsole LCD i klawiatury LED do programowania monitorów bezpieczeństwa, lamp, urządzeń oraz systemów centralnego ogrzewania i klimatyzacji, Moduły sterujące do podłączania lamp, Energooszczędne moduły sterujące do łączenia systemów centralnego ogrzewania i klimatyzacji, Czujki ruchu, kontaktrony drzwiowe i okienne, czujki ciepła i dymu, a także kontaktrony rurowe i podłogowe do wykrywania włamań, pożaru, zamrażniętych rur i przedostawania się wody, Czujniki do ochrony prywatności, Urządzenia sterujące/wskaźniki zdalne do odbioru, przetwarzania, przechowywania i przesyłania informacji, Urządzenia sygnalizacyjne, Bezprzewodowe odbiorniki i nadajniki bezpieczeństwa do zastosowań w nagłych wypadkach medycznych, w sytuacjach paniki lub zagrożenia, Urządzenia sterujące dla

stref bezpieczeństwa i temperatury, Sterowniki do systemów try-skaczkowych, ogrzewania podłogowego, pomp basenowych, saun i łaźni, Kamery bezpieczeństwa do zastosowań wewnętrznych/zewnętrznych z elektronicznym dzwonkiem do drzwi, czujnikiem ruchu, dwukierunkowym sygnałem dźwiękowym i noktowizorem na podczerwień, Kamery, Kamery termowizyjne, Kamery wideo, Kamery internetowe, Kamery szybkoobrotowe, Kamery aktywowane ruchem, Aparatura sygnalizacyjna, Urządzenia do zdalnego sterowania, Urządzenia do monitorowania, Urządzenia do przesyłania obrazów, Systemy do automatyzacji domów i innych budynków składające się z bezprzewodowych i stacjonarnych sterowników, urządzeń sterujących i oprogramowania do oświetlenia, bezpieczeństwa i innych zastosowań związanych z monitorowaniem i sterowaniem, Urządzenia GPS, oprogramowania do urządzeń GPS.

(111) **358394** (220) 2022 06 01 (210) 543666  
 (151) 2022 10 31 (441) 2022 07 18  
 (732) WALCZAK ROMAN, WALCZAK IWONA PRZEDSIĘBIORSTWO  
 WIELOBRANŻOWE INAKOF SPÓŁKA CYWILNA, Konin (PL)  
 (540) (znak słowno-graficzny)  
 (540) Agatka www.Agatkowo.pl  
 (540)



www.Agatkowo.pl

(531) 02.05.03, 02.05.23, 26.01.03, 26.01.14, 26.01.18, 27.05.01, 27.05.13  
 (510), (511) **28** Suche baseny do zabawy, suche baseny do zabawy z piłeczkami, piłki i piłeczki z tworzyw sztucznych do wypełnienia basenów suchych do zabawy, Baseny do zabawy, Baseny do zabawy wypełnione piłeczkami, Suche baseny do zabawy wykonane z gąbki, Baseny do zabawy wykonane z gąbki wypełnione piłeczkami.

(111) **358395** (220) 2022 06 07 (210) 543869  
 (151) 2022 11 02 (441) 2022 07 11  
 (732) ZAKŁAD PRZETWÓRSTWA MIĘSNEGO SŁAWA  
 SPÓŁKA Z OGRANICZONĄ ODPOWIEDZIALNOŚCIĄ, Sława (PL)  
 (540) (znak słowno-graficzny)  
 (540) Czereśnię Wędzone tradycyjnie  
 (540)



(531) 05.01.20, 05.05.19, 27.05.01  
 (510), (511) **29** Mięso i wędliny, Szyńka.

(111) **358396** (220) 2022 04 08 (210) 541797  
 (151) 2022 08 10 (441) 2022 04 19  
 (732) KUŚ MARCIN, Wambierzyce (PL)  
 (540) (znak słowno-graficzny)  
 (540) MASAŻ KIKO MARCIN KUŚ



(540)



(591) czerwony, czarny, biały  
 (531) 01.15.23, 26.01.04, 26.01.18, 27.05.01, 27.01.25, 29.01.13  
 (510), (511) **44** Masaż.

(111) **358397** (220) 2022 06 14 (210) 544136  
 (151) 2022 10 26 (441) 2022 07 11  
 (732) SZYPUŁA TOMASZ LODOWE INSPIRACJE, Racibórz (PL)  
 (540) (znak słowno-graficzny)  
 (540) SZYPUŁA 1974  
 (540)



(591) złoty, czarny  
 (531) 29.01.12, 27.05.01, 24.09.02, 26.11.02  
 (510), (511) **30** Lody spożywcze, Lodowe wyroby cukiernicze, lody na bazie jogurtu, Wyroby cukiernicze, desery, Lody wielosmakowe, owocowe, mleczne, lody z owocami, lody zawierające czekoladę, sorbety, lody aromatyzowane alkoholem, lody o smaku czekoladowym, Mrożone wyroby cukiernicze zawierające lody, Napoje na bazie kawy zawierające lody.

(111) **358398** (220) 2022 06 24 (210) 544444  
 (151) 2022 10 31 (441) 2022 07 18  
 (732) ARTEMJEW PIOTR MARTIS GLOBAL TRADE, Latchorzew (PL)  
 (540) (znak słowno-graficzny)  
 (540) ROYAL COLLAGEN  
 (540)



(591) fioletowy, złoty  
 (531) 26.04.05, 26.04.12, 26.04.16, 26.04.18, 25.07.08, 25.12.25, 25.01.05, 25.01.25, 26.11.03, 24.09.03, 24.09.05, 27.01.05, 29.01.12  
 (510), (511) **5** Suplementy diety.

(111) **358399** (220) 2022 02 15 (210) 539889  
 (151) 2022 10 26 (441) 2022 07 11  
 (732) CONSITE SPÓŁKA Z OGRANICZONĄ ODPOWIEDZIALNOŚCIĄ, Nadarzyn (PL)  
 (540) (znak słowno-graficzny)  
 (540) Coffeesite Coffee Engineers

(540)

**Coffeesite**  
 Coffee Engineers

(591) pomarańczowy, biały, czarny  
 (531) 11.01.10, 27.03.15, 27.05.01, 27.05.05, 27.05.17, 29.01.13  
 (510), (511) **7** Młynki kuchenne elektryczne, Młynki domowe elektryczne, Elektryczne młynki do kawy, Młynki do kawy o napędzie innym niż ręczny, Domowe elektryczne młynki, Domowe elektryczne blendery, Elektryczne młynki wysokoobrotowe, Elektryczne młynki wolnoobrotowe, **11** Elektryczne filtry do kawy, Elektryczne ekspresy do kawy, Ekspresy do kawy espresso, Urządzenia do palenia kawy, Maszyny do palenia kawy, Piec do palenia kawy, Elektryczne zaparzacze do kawy, Elektryczne warniki do kawy, Elektryczne perkolatory do kawy, Ekspresy do palenia ziaren kawy, Elektryczne bezprzewodowe zaparzacze kawy, Domowe elektryczne ekspresy do kawy, Elektryczne dzbanki do kawy wyposażone w zaparzacz, Instalacje automatyczne do przyrządzania kawy, **21** Mieszadła do kawy, Młynki do kawy, Ręczne młynki do kawy, Młynki ręczne, Młynki nieelektryczne, Młynki nieelektryczne do przygotowania, Nielektryczne młynki do kawy, Kubki do kawy, Filiżanki do kawy, Nielektryczne dzbanki do kawy, Nielektryczne dzbanki do parzenia kawy, Miarki do kawy, Ceramiczne serwisy do kawy, Filtry do kawy nieelektryczne, Nielektryczne ekspresy do kawy, Serwisy do kawy z porcelany, Nielektryczne spieniacze mleka do kawy, Nielektryczne zaparzacze do kawy z tłokiem, Filtry nieelektryczne do parzenia kawy, Serwisy do kawy z metali szlachetnych, Filtry do kawy niepapierowe stanowiące część nieelektrycznych zaparzaczy do kawy, Serwisy do kawy nie z metali szlachetnych, Papierowe serwisy do kawy, Serwisy do kawy z tworzyw sztucznych, Dzbanki do kawy nie z metali szlachetnych, Zestawy filiżanek do kawy składające się z małych filiżanek i spodków, **30** Kawa, Gotowa kawa, Kawa z mlekiem, Kawa ze spienionym mlekiem, Substytuty kawy, Preparaty roślinne zastępujące kawę, Cykorja jako substytut kawy, Napoje na bazie kawy, Kawa aromatyzowana, Kawa niepalona, Kawa palona, Kawa granulowana, Kawa liofilizowana, Kawa czekoladowa, Kawa mielona, Kawa nienaturalna, Kawa słodowa, Kawa bezkofeinowa, Kawa rozpuszczalna, Kawa mrożona, Kawa w torebkach, Kapsułki z kawą, Kawa parzona, Kawa w postaci całych ziaren, Sztuczna kawa, Koncentraty kawy, Ziarna kawy, Mieszanki kawy słodowej i kawy, Ekstrakt z kawy, Ekstrakt kawy słodowej, Palone ziarna kawy, Mielone ziarna kawy, Nadzienia na bazie kawy, Napoje sporządzane z kawy, Mieszanki kawy i cykorii, Ziarna kawy powlekane cukrem, Napoje mrożone na bazie kawy, Mieszanki kawy słodowej i kakao, Substytuty kawy na bazie warzyw, Napoje składające się głównie z kawy, Mieszanina esencji i ekstraktów z kawy, Napoje na bazie kawy zawierające mleko, Preparaty do sporządzania napojów na bazie kawy, Napoje na bazie kawy zawierające lody, Napoje gazowane na bazie kawy, Ekstrakty z kawy stosowane jako aromaty do napojów, Napary inne niż do celów leczniczych na bazie kawy, **35** Usługi sprzedaży detalicznej i hurtowej związane z artykułami w/w klas.

(111) **358400** (220) 2022 02 15 (210) 539891  
 (151) 2022 10 26 (441) 2022 07 11  
 (732) CONSITE SPÓŁKA Z OGRANICZONĄ ODPOWIEDZIALNOŚCIĄ, Nadarzyn (PL)  
 (540) (znak słowno-graficzny)  
 (540) C  
 (540)



(591) biały, czarny, pomarańczowy  
 (531) 11.01.10, 27.05.01, 27.05.17, 27.05.21, 29.01.13  
 (510), (511) **7** Młynki kuchenne elektryczne, Młynki domowe elektryczne, Elektryczne młynki do kawy, Młynki do kawy o napędzie innym niż ręczny, Domowe elektryczne młynki, Domowe elektryczne blendery, Elektryczne młynki wysokoobrotowe, Elektryczne młynki wolnoobrotowe, **11** Elektryczne filtry do kawy, Elektryczne ekspresy

do kawy, Ekspresy do kawy espresso, Urządzenia do palenia kawy, Maszyny do palenia kawy, Piece do palenia kawy, Elektryczne zaparzacze do kawy, Elektryczne garnki do kawy, Elektryczne perkolatory do kawy, Ekspresy do palenia ziaren kawy, Elektryczne bezprzewodowe zaparzacze kawy, Domowe elektryczne ekspresy do kawy, Elektryczne dzbanki do kawy wyposażone w zaparacz, Instalacje automatyczne do przyrządzania kawy, **21** Mieszadła do kawy, Młynki do kawy, Ręczne młynki do kawy, Młynki ręczne, Młynki nieelektryczne, Młynki nieelektryczne do przypraw, Nielektryczne młynki do kawy, Kubki do kawy, Filiżanki do kawy, Nielektryczne dzbanki do kawy, Nielektryczne dzbanki do parzenia kawy, Miarki do kawy, Ceramiczne serwisy do kawy, Filtry do kawy nieelektryczne, Nielektryczne ekspresy do kawy, Serwisy do kawy z porcelany, Nielektryczne spieniacze mleka do kawy, Nielektryczne zaparzacze do kawy z tłokiem, Filtry nieelektryczne do parzenia kawy, Serwisy do kawy z metali szlachetnych, Filtry do kawy niepapierowe stanowiące część nieelektrycznych zaparzaczy do kawy, Serwisy do kawy nie z metali szlachetnych, Papierowe serwisy do kawy, Serwisy do kawy z tworzyw sztucznych, Dzbanki do kawy nie z metali szlachetnych, Zestawy filiżanek do kawy składające się z małych filiżanek i spodków, **30** Kawa, Gotowa kawa, Kawa z mlekiem, Kawa ze spienionym mlekiem, Substytuty kawy, Preparaty roślinne zastępujące kawę, Cykorja jako substytut kawy, Napoje na bazie kawy, Kawa aromatyzowana, Kawa niepalona, Kawa palona, Kawa granulowana, Kawa liofilizowana, Kawa czekoladowa, Kawa mielona, Kawa nienaturalna, Kawa słodowa, Kawa bezkofeinowa, Kawa rozpuszczalna, Kawa mrożona, Kawa w torebkach, Kapsułki z kawą, Kawa parzona, Kawa w postaci całych ziaren, Sztuczna kawa, Koncentraty kawy, Ziarna kawy, Mieszanki kawy słodowej i kawy, Ekstrakt z kawy, Ekstrakt kawy słodowej, Palone ziarna kawy, Mielone ziarna kawy, Nadzienia na bazie kawy, Napoje sporządzone z kawy, Mieszanki kawy i cykorii, Ziarna kawy powlekane cukrem, Napoje mrożone na bazie kawy, Mieszanki kawy słodowej i kakao, Substytuty kawy na bazie warzyw, Napoje składające się głównie z kawy, Mieszanina esencji i ekstraktów z kawy, Napoje na bazie kawy zawierające mleko, Preparaty do sporządzania napojów na bazie kawy, Napoje na bazie kawy zawierające lody, Napoje gazowane na bazie kawy, Ekstrakty z kawy stosowane jako aromaty do napojów, Napary inne niż do celów leczniczych na bazie kawy, **35** Usługi sprzedaży detalicznej i hurtowej związane z artykułami w/w klas.

(111) **358401** (220) 2022 04 29 (210) 542595  
 (151) 2022 11 10 (441) 2022 07 25  
 (732) PAYFOX SPÓŁKA Z OGRANICZONĄ ODPOWIEDZIALNOŚCIĄ,  
 Białystok (PL)  
 (540) (znak słowno-graficzny)  
 (540) PAYFOX  
 (540)



(591) pomarańczowy, biały, szary  
 (531) 27.05.01, 29.01.13, 26.13.25  
 (510), (511) **9** Elektroniczna platforma do gromadzenia faktur, **36** Usługi doradcze i konsultingowe w zakresie finansów, Analizy finansowe, Indywidualne planowanie finansowe, Faktoring, Faktoring dyskontowy, Faktoring eksportowy, Faktoring długów, Usługi w zakresie faktoringu faktur, Usługi w zakresie dyskonta faktur, Windykacja, Skomputeryzowana windykacja wymagalnych należności, Elektroniczne usługi windykacji należności, Windykacja należności i odzyskiwanie długów, Windykacja należności i odzysk długu, Usługi w zakresie windykacji długu i faktoringu wierzytelności, Finansowanie projektów, Zapewnianie finansowania, Finansowanie pożyczek, Usługi finansowania, Gromadzenie funduszy i sponsorowanie finansowe, Pomoc finansowa, Inwestycje finansowe, Organizowanie transakcji finansowych, Zarządzanie wierzytelnościami i ryzykiem finansowym, Usługi finansowo-inwestycyjne, Informacja finansowa, zapewnienie finansowania dla firm, Zapewnienie finansowania dla przedsiębiorstw, Usługi finansowe dla spółek, Usługi finansowe, pieniężne i bankowe, Ściąganie należności i faktoring, **42** Platforma jako usługa [Paas], Usługi doradztwa informatycznego, Usługi programowania i wdrażania oprogramowania komputerowego, Hosting, oprogramowanie jako usługa oraz wypożyczanie oprogramowania komputerowego.

(111) **358402** (220) 2022 06 29 (210) 544561  
 (151) 2022 11 10 (441) 2022 07 25  
 (732) REIL BARTOSZ FIT & MORE WIĘCEJ NIŻ MYŚLISZ!, Rybnik (PL)  
 (540) (znak słowny)  
 (540) Fit & More „Więcej niż myślisz!”  
 (510), (511) **41** Usługi edukacyjne, rozrywkowe i sportowe, Edukacja, rozrywka i sport, Usługi sportowe i w zakresie fitnessu, Usługi edukacyjne i instruktażowe, Imprezy taneczne, Obsługa sal tanecznych, Organizacja aktywności sportowych na obozach letnich, Organizacja aktywności edukacyjnych na obozach letnich, Organizacja i prezentacja widowisk, Organizacja i przeprowadzanie imprez rozrywkowych, **44** Rehabilitacja fizyczna, Terapia zajęciowa i rehabilitacja.

(111) **358403** (220) 2022 06 29 (210) 544565  
 (151) 2022 11 10 (441) 2022 07 25  
 (732) DOXYCHAIN SPÓŁKA Z OGRANICZONĄ  
 ODPOWIEDZIALNOŚCIĄ, Warszawa (PL)  
 (540) (znak słowny)  
 (540) DoxyCertificates  
 (510), (511) **9** Oprogramowanie komputerowe do pobrania dla technologii blockchain, Oprogramowanie komputerowe do pobrania do zarządzania transakcjami z wykorzystaniem kryptowalut za pomocą technologii łańcucha bloków („blockchain”), **36** Elektroniczny transfer środków wykonywany za pośrednictwem technologii blockchain, **42** Certyfikacja danych za pośrednictwem łańcucha blokowego [blockchain], Przechowywanie danych za pośrednictwem łańcucha blokowego [blockchain], Usługi w zakresie uwierzytelniania użytkowników z zastosowaniem technologii blockchain.

(111) **358404** (220) 2022 06 30 (210) 544586  
 (151) 2022 11 10 (441) 2022 07 25  
 (732) FRĄCZEK-JASIKOWSKA OLGA GOLDEVET  
 LEK. WET. OLGA FRĄCZEK-JASIKOWSKA, Wrocław (PL)  
 (540) (znak słowny)  
 (540) GOLDEVET  
 (510), (511) **44** Usługi w zakresie pielęgnacji zwierząt, Usługi weterynaryjne, Opieka nad zwierzętami.

(111) **358405** (220) 2022 06 30 (210) 544588  
 (151) 2022 11 10 (441) 2022 07 25  
 (732) FRĄCZEK-JASIKOWSKA OLGA GOLDEVET  
 LEK. WET. OLGA FRĄCZEK-JASIKOWSKA, Wrocław (PL)  
 (540) (znak słowno-graficzny)  
 (540) GOLDEVET  
 (540)



(591) złoty, zielony  
 (531) 27.05.01, 27.05.17, 03.01.06, 03.01.08, 03.01.24, 03.05.01, 03.05.24, 29.01.12  
 (510), (511) **44** Usługi weterynaryjne, Usługi w zakresie pielęgnacji zwierząt, Opieka nad zwierzętami.

(111) **358406** (220) 2022 06 30 (210) 544589  
 (151) 2022 11 10 (441) 2022 07 25  
 (732) KANIUKA KRZYSZTOF KANIUKA CONSULTING  
 BRAND AGENCY, Babidół (PL)  
 (540) (znak słowny)  
 (540) KOPIERNICZKI  
 (510), (511) **30** Wyroby cukiernicze, ciasta, tarty, ciasteczka, Wyroby piekarnicze, Słodyczne, Wyroby czekoladowe.

(111) **358407** (220) 2022 07 05 (210) 544755  
 (151) 2022 11 08 (441) 2022 07 25  
 (732) STAWICKI ARTUR, Warszawa (PL)

(540) (znak słowny)  
 (540) EL Gaucho  
 (510), (511) **30** Kawa, herbata, kakao i namiastki tych towarów.

(111) **358408** (220) 2022 06 10 (210) 544017  
 (151) 2022 11 04 (441) 2022 07 18  
 (732) BIEL-FLAG FLAGI, BANDERY, REKLAMY  
 SPÓŁKA Z OGRANICZONĄ ODPOWIEDZIALNOŚCIĄ, Bielsko-Biała (PL)  
 (540) (znak słowno-graficzny)  
 (540) BIEL-FLAG  
 (540)



(531) 27.05.01  
 (510), (511) **24** Flagi, bandery, proporzyczki, sztandary, szarfy z tkanin i tworzyw sztucznych, **35** Usługi sprzedaży detalicznej i hurtowej, świadczone również online, w zakresie flag, proporzyczków, sztandarów, szarf i materiałów reklamowych, **40** Usługi w zakresie drukowania na tkaninach i tworzywach sztucznych flag, bander, proporzyczków, sztandarów szarf oraz treści reklamowych.

(111) **358409** (220) 2022 06 21 (210) 544300  
 (151) 2022 11 02 (441) 2022 07 18  
 (732) BUGAJSKA MARIA EGOART, Krępiec (PL)  
 (540) (znak słowny)  
 (540) EGOART

(510), (511) **25** Odzież robocza, Odzież, **26** Hafty do odzieży, Złote hafty do ubrań, Hafta, **35** Reklama, Reklama banerowa, Reklama i marketing, Reklama i usługi reklamowe, Reklama online poprzez komputerowe sieci komunikacyjne, Reklama poprzez wszystkie publiczne środki komunikacji, Reklama w czasopismach, broszurach i gazetach, Reklama w czasopismach, Reklama w Internecie dla osób trzecich, Reklama zewnętrzna, Usługi w zakresie tworzenia marki (reklama i promocja), Usługi reklamowe w zakresie odzieży, Usługi sprzedaży detalicznej świadczone online w zakresie artykułów odzieżowych, Usługi sprzedaży detalicznej w związku z odzieżą, Usługi w zakresie detalicznej sprzedaży wysyłkowej odzieży, Usługi w zakresie sklepów detalicznych w branży odzieżowej, Usługi w zakresie wysyłkowej sprzedaży detalicznej akcesoriów odzieżowych, Usługi sprzedaży hurtowej w związku z odzieżą, Usługi sprzedaży detalicznej związane ze sprzedażą odzieży i dodatków odzieżowych, Usługi sklepów detalicznych online obejmujące odzież, Usługi handlu detalicznego w odniesieniu do akcesoriów odzieżowych, Usługi reklamowe, promocyjne i marketingowe, Usługi reklamowe, marketingowe i promocyjne, **40** Aplikacja monogramów na odzież, Nadrukowywanie, na zamówienie, ozdobnych wzorów na odzież, Haftowanie, Usługi haftowania koszulek z krótkim rękawem.

(111) **358410** (220) 2022 03 15 (210) 540912  
 (151) 2022 11 02 (441) 2022 07 18  
 (732) ANDRUSZKIEWICZ KAMIL ECOABM, Białystok (PL)  
 (540) (znak słowno-graficzny)  
 (540) eco ABM  
 (540)



(591) zielony, czarny  
 (531) 27.05.01, 29.01.12  
 (510), (511) **9** Fotowoltaiczne urządzenia i instalacje do wytwarzania energii elektrycznej z energii słonecznej.

(111) **358411** (220) 2022 06 29 (210) 544572  
 (151) 2022 11 02 (441) 2022 07 18  
 (732) FARUTEX SPÓŁKA Z OGRANICZONĄ ODPOWIEDZIALNOŚCIĄ, Szczecin (PL)  
 (540) (znak słowno-graficzny)  
 (540) CO OK BASIC

(540)



(531) 27.05.01, 26.04.18  
 (510), (511) **29** Grzyby, migdały, orzechy, owoce, warzywa, ziemniaki-wszystkie wymienione towary mrożone, chłodzone, apertyzowane, kandyzowane, konserwowane, solone lub suszone, również w postaci przetworzonej, przyrządzonej i/lub w postaci mieszanek np.: chipsy, chrupki, dżemy, galaretki, kompoty, koncentraty, Przeciery z owoców lub warzyw, soki z owoców lub warzyw do celów kulinarnych, wodorosty konserwowane do celów spożywczych, **30** Sosy owocowe, sosy warzywne, **31** Grzyby świeże, jagody-owoce świeże, orzechy kokosowe, owoce świeże, warzywa świeże, wodorosty spożywcze nieprzetworzone dla ludzi, zioła ogrodowe świeże, **32** Napoje bezalkoholowe na bazie owoców i warzyw, nektary owocowe, soki owocowe, soki warzywne, **35** Usługi: agencji informacji handlowej, badanie rynku, doradztwo specjalistyczne w sprawach działalności gospodarczej, dystrybucja materiałów reklamowych, organizowanie pokazów towarów, prezentowanie produktów w mediach dla celów sprzedaży detalicznej, usługi reklamy i reklama za pośrednictwem Internetu, rozpowszechnianie ogłoszeń reklamowych, uaktualnianie materiałów reklamowych, wynajmowanie powierzchni reklamowych, wyszukiwanie informacji dla osób trzecich, zgrupowanie na rzecz osób trzecich towarów branży spożywczej zawierającej bakalie, grzyby, orzechy, owoce i warzywa-produkty jednoskładnikowe i mieszanki w najszerszym asortymencie, pozwalające wygodnie je oglądać i kupować w hurtowniach i sklepach oraz oferowanie tych towarów również za pośrednictwem Internetu, **39** Usługi dostarczania towarów, dostarczanie towarów zamówionych korespondencyjnie, dystrybucja paczek i przesyłek, magazynowanie, pakowanie towarów, przewóz samochodami ciężarowymi, rozładunek, spedycja, usługi kurierskie, **42** Usługi administrowania stronami komputerowymi, aktualizowanie oprogramowania komputerowego, tworzenie i utrzymywanie stron internetowych dla osób trzecich, **43** Serwis gastronomiczny, usługi zaopatrzenia w nabiał, owoce, warzywa i napoje dla: hoteli, kafeterii, kawiarni, restauracji, sklepów, snack-barów, stołówek.

(111) **358412** (220) 2022 06 29 (210) 544577  
 (151) 2022 11 02 (441) 2022 07 18  
 (732) FARUTEX SPÓŁKA Z OGRANICZONĄ ODPOWIEDZIALNOŚCIĄ, Szczecin (PL)  
 (540) (znak słowno-graficzny)  
 (540) CO OK PREMIUM  
 (540)



(531) 26.04.18, 27.05.24



(510), (511) **29** Grzyby, migdały, orzechy, owoce, warzywa, ziemniaki-wszystkie wymienione towary mrożone, chłodzone, apertyzowane, kandyzowane, konserwowane, solone lub suszone, również w postaci przetworzonej, przyrządzonej i/lub w postaci mieszanek np.: chipsy, chrupki, dżemy, galaretki, kompoty, koncentraty, Przeciery z owoców lub warzyw, soki z owoców lub warzyw do celów kulinarnych, wodorosty konserwowane do celów spożywczych, **30** Sosy owocowe, sosy warzywne, **31** Grzyby świeże, jagody-owoce świeże, orzechy kokosowe, owoce świeże, warzywa świeże, wodorosty spożywcze nieprzetworzone dla ludzi, ziola ogrodowe świeże, **32** Napoje bezalkoholowe na bazie owoców i warzyw, nektary owocowe, soki owocowe, soki warzywne, **35** Usługi: agencji informacji handlowej, badanie rynku, doradztwo specjalistyczne w sprawach działalności gospodarczej, dystrybucja materiałów reklamowych, organizowanie pokazów towarów, prezentowanie produktów w mediach dla celów sprzedaży detalicznej, usługi reklamy i reklama za pośrednictwem Internetu, rozpowszechnianie ogłoszeń reklamowych, uaktualnianie materiałów reklamowych, wynajmowanie powierzchni reklamowych, wyszukiwanie informacji dla osób trzecich, zgrupowanie na rzecz osób trzecich towarów branży spożywczej zawierającej bakalie, grzyby, orzechy, owoce i warzywa-produkty jednoskładnikowe i mieszanki w najszerszym asortymencie, pozwalające wygodnie je oglądać i kupować w hurtowniach i sklepach oraz oferowanie tych towarów również za pośrednictwem Internetu, **39** Usługi dostarczania towarów, dostarczanie towarów zamówionych korespondencyjnie, dystrybucja paczek i przesyłek, magazynowanie, pakowanie towarów, przewóz samochodami ciężarowymi, rozładunek, spedycja, usługi kurierskie, **42** Usługi administrowania stronami komputerowymi, aktualizowanie oprogramowania komputerowego, tworzenie i utrzymywanie stron internetowych dla osób trzecich, **43** Serwis gastronomiczny, usługi zaopatrzenia w nabiał, owoce, warzywa i napoje dla: hoteli, kafeterii, kawiarni, restauracji, sklepów, snack-barów, stołówek.

(111) **358413** (220) 2022 06 29 (210) 544580  
 (151) 2022 11 02 (441) 2022 07 18  
 (732) FARUTEX SPÓŁKA Z OGRANICZONĄ ODPOWIEDZIALNOŚCIĄ, Szczecin (PL)  
 (540) (znak słowno-graficzny)  
 (540) CO OK VEGE  
 (540)



(591) jasnozielony, biały  
 (531) 26.04.18, 27.05.24, 29.01.12  
 (510), (511) **29** Agar-agar do celów kulinarnych, grzyby, migdały, orzechy, owoce, warzywa, ziemniaki-wszystkie wymienione towary mrożone, chłodzone, apertyzowane, kandyzowane, konserwowane, solone lub suszone, również w postaci przetworzonej, przyrządzonej i/lub w postaci mieszanek np.: chipsy, chrupki, dżemy, falafel, galaretki, guacamole, humus, kompoty, koncentraty, przekąski na bazie owoców i warzyw, tahini, tempeh, tofu, skórki toffi (Yuba), Przeciery z owoców lub warzyw, soki z owoców lub warzyw do celów kulinarnych, wodorosty konserwowane do celów spożywczych, **30** Drożdże i płatki drożdżowe, sosy owocowe, sosy warzywne, sól kala namak, **31** Grzyby świeże, jagody-owoce świeże, orzechy kokosowe, owoce świeże, warzywa świeże, wodorosty spożywcze nieprzetworzone dla ludzi, ziola ogrodowe świeże, **32** Napoje bezalkoholowe na bazie owoców i warzyw, nektary owocowe, soki owocowe, soki warzywne, napoje bezalkoholowe na bazie owoców i warzyw, nektary owo-

cowe, soki owocowe, soki warzywne, **35** Usługi: agencji informacji handlowej, badanie rynku, doradztwo specjalistyczne w sprawach działalności gospodarczej, dystrybucja materiałów reklamowych, organizowanie pokazów towarów, prezentowanie produktów w mediach dla celów sprzedaży detalicznej, usługi reklamy i reklama za pośrednictwem Internetu, rozpowszechnianie ogłoszeń reklamowych, uaktualnianie materiałów reklamowych, wynajmowanie powierzchni reklamowych, wyszukiwanie informacji dla osób trzecich, zgrupowanie na rzecz osób trzecich towarów branży spożywczej przeznaczonych do kuchni roślinnej, zawierającej bakalie, grzyby, orzechy, owoce i warzywa-produkty jednoskładnikowe i mieszanki, pasty i przekąski, soki, sosy w najszerszym asortymencie, pozwalające wygodnie je oglądać i kupować w hurtowniach i sklepach oraz oferowanie tych towarów również za pośrednictwem Internetu, **39** Usługi dostarczania towarów, dostarczanie towarów zamówionych korespondencyjnie, dystrybucja paczek i przesyłek, magazynowanie, pakowanie towarów, przewóz samochodami ciężarowymi, rozładunek, spedycja, usługi kurierskie, **42** Usługi administrowania stronami komputerowymi, aktualizowanie oprogramowania komputerowego, tworzenie i utrzymywanie stron internetowych dla osób trzecich, **43** Serwis gastronomiczny, usługi zaopatrzenia w nabiał, owoce, warzywa i napoje dla: hoteli, kafeterii, kawiarni, restauracji, sklepów, snack-barów, stołówek.

(111) **358414** (220) 2022 06 29 (210) 544569  
 (151) 2022 11 02 (441) 2022 07 18  
 (732) CWK OPERATOR SPÓŁKA Z OGRANICZONĄ ODPOWIEDZIALNOŚCIĄ, Jasionka (PL)  
 (540) (znak słowno-graficzny)  
 (540) SUMMIT W4UA WORLD FOR UKRAINE  
 (540)



(531) 27.05.01  
 (510), (511) **41** Konferencje (organizowanie i prowadzenie).

(111) **358415** (220) 2022 05 27 (210) 543518  
 (151) 2022 10 31 (441) 2022 07 18  
 (732) HUANG YIXIAN, Wólka Kosowska (PL)  
 (540) (znak słowny)  
 (540) SIWIECKI  
 (510), (511) **18** Skóra i imitacje skóry, Skóry zwierzęce, wyroby z nich, Walizki i torby, Parasolki i parasole, **25** Odzież, Obuwie, Nakrycia głowy, Pasy i paski skórzane do spodni.

(111) **358416** (220) 2022 06 08 (210) 543872  
 (151) 2022 11 08 (441) 2022 07 18  
 (732) KAIZEN INVEST SPÓŁKA Z OGRANICZONĄ ODPOWIEDZIALNOŚCIĄ, Łódź (PL)  
 (540) (znak słowny)  
 (540) ARBOA  
 (510), (511) **44** Ogrodnictwo i kształtowanie krajobrazu, Chirurgia drzew, Doradztwo związane z sadzeniem drzew, Przesadzanie drzew, Przycinanie drzew, Sadzenie drzew, Wycinka drzew.

(111) **358417** (220) 2022 07 14 (210) 545100  
 (151) 2022 11 10 (441) 2022 07 25  
 (732) KUCHARSKI SŁAWOMIR, Borzęcin Duży (PL)  
 (540) (znak słowny)  
 (540) ANUBIS  
 (510), (511) **45** Usługi pogrzebowe, Organizowanie spotkań dla rodzin pogrążonych w żałobie w celu upamiętnienia śmierci ukochanej osoby, Prowadzenie ceremonii pogrzebowych, Usługi kosmetycznej kremacji, Usługi kremacyjne, Usługi pogrzebowe towarzyszące kremacji, Usługi w zakresie balsamowania, Udostępnianie miejsc grobowych lub kostnic.

(111) **358418** (220) 2022 07 11 (210) 544974  
 (151) 2022 11 10 (441) 2022 07 25  
 (732) APM24 SPÓŁKA Z OGRANICZONĄ ODPOWIEDZIALNOŚCIĄ,  
 Topola Mała (PL)  
 (540) (znak słowny)  
 (540) EDANTI  
 (510), (511) **20** Organizery do szuflad, Organizery wiszące do szafy, Budy, kojce i legowiska dla zwierząt domowych, Meble i akcesoria meblowe wyposażenia domu, Statuetki, figurki, dzieła sztuki, ozdoby i dekoracje wykonane z takich materiałów, jak drewno, wosk, gips lub z tworzyw sztucznych, zawarte w tej klasie, Pojemniki, zamknięcia i uchwyty do nich, niemetalowe, Dekoracje do ciast wykonane z tworzyw sztucznych, Dekoracje wiszące [ozdoby], Dekoracje z tworzyw sztucznych do ciast, Kule ogrodowe, Łapacze snów [dekoracje], Modele dekoracyjne wykonane z tworzyw sztucznych, Modele figurek [ozdoby] z drewna, Modele ozdobne z tworzyw sztucznych, Meble łazienkowe, Wieszaki na ubrania, wieszaki stojące do ubrań [meble] i haczyki na ubrania, Dopasowane pokrowce na meble, Fotele biurowe, Krzesła dla wędkarzy, Słupki do drapania dla kotów, Przenośne budy, Poślania dla zwierząt domowych, Poślania dla zwierząt, Poślania dla psów, Poślania dla kotów, **21** Dozowniki chusteczek do twarzy, Dozowniki do bawełnianych wacików w kulkach, Dozowniki do kosmetyków, Dozowniki do mydła w płynie, Dozowniki do mydła w płynie [do celów domowych], Dozowniki do płynów stosowane z butelkami, Dozowniki do ręczników papierowych, Dozowniki do przechowywania papieru toaletowego [inne niż zamontowane na stałe], Dozowniki kremów do pielęgnacji skóry, Dozowniki mydła w płynie, Dozowniki mydła do rąk, Dozowniki papieru toaletowego, Dozowniki ręczników do rąk, niezamontowane na stałe, Dozowniki szamponu, Dozowniki żelu pod prysznic, Drażki na ręczniki, Drażki na ręczniki, nie z metalu szlachetnego, Kosze na ręczniki, Metalowe pudełka do dozowania ręczników papierowych, Miseczki, Miseczki do golenia, Mydelniczki, Mydelniczki ścienne, Papier toaletowy (dozowniki-), Papier toaletowy (uchwyty na-), Pojemniki na mydło, Pudełka na mydło, Stojaki na papier toaletowy, Uchwyty do rolek papieru toaletowego, Uchwyty na kosmetyki, Gąbki czyszczące, Gąbki do czyszczenia, Przybory do czyszczenia toalety i łazienki, Rękawice do mycia samochodów, Rękawice do polerowania, Rękawice do ścierania kurzu, Ścierki, Szczotki, Formy, foremki [przybory kuchenne], Formy i foremki [przybory kuchenne], Kuchenne (Przybory-), Kuchenne przybory nie z metalu szlachetnych, Kuchenne przybory używane przy grillach domowych, łyżki cedzakowe [nieelektryczne przybory kuchenne], łyżki do mieszania [przybory kuchenne], łyżki do serwowania (przybory kuchenne lub gospodarstwa domowego), łyżki durszlakowe [przybory kuchenne], łyżki-szumówki [nieelektryczne przybory kuchenne], Przybory kuchenne, Przybory kuchenne i zastawa stołowa, z wyjątkiem widelców, noży i łyżek, Przybory kuchenne lub do gospodarstwa domowego, Przybory kuchenne z silikonu, Aluminiowe naczynia do gotowania, Aluminiowe formy do wypieków, Bidony rowerowe, Bidony sprzedawane puste, Biodegradowalne miski na bazie masy papierniczej, Biodegradowalne tacki, Biodegradowalne tace do użytku domowego, Biodegradowalne talerze, Biodegradowalne talerze na bazie masy papierniczej, Blachy do pieczenia ciastek, Blachy do pieczenia wykonane z aluminium, Blachy do pieczenia wykonane z metalu nieszlachetnych, Buteleczki do oleju, Buteleczki na ocet, Butelki, Butelki biodegradowalne, Butelki do wielokrotnego użytku, Butelki na wodę, Butelki na wodę z tworzyw sztucznych [puste], Butelki na wodę z tworzywa sztucznego, wielokrotnego użytku, sprzedawane puste, Butelki na wodę ze stali nierdzewnej, wielokrotnego użytku, sprzedawane puste, Butelki szklane [pojemniki], Butelki z plastiku, Butelki z tworzyw sztucznych, Cedzaki, Cedzaki do użytku domowego, Cedzaki [sita] do celów domowych, Ceramiczna zastawa stołowa, Chochle, Ciasta (łopatki do nakładania-), Cukiernice, Czajniczki do herbaty, Dekoracyjne butelki z piaskiem, Deski do krojenia, Deski do krojenia chleba, Deski do krojenia do kuchni, Deski do serów, Dopasowane dozowniki papieru do wycierania, osuszania, polerowania i czyszczenia, Dopasowane stojaki na papier do wycierania, osuszania, polerowania i czyszczenia, Dopasowane uchwyty na papier do wycierania, osuszania, polerowania i czyszczenia, Dozowniki ciasta do użytku kuchennego, Dozowniki do folii samoprzylegającej [inne niż mocowane na stałe], Dozowniki do przypraw, Dozowniki do serwetek, Dozowniki papieru do celów kuchennych, Dozowniki serwetek, Dozowniki słomek, Drewniane

deski do krojenia do użytku kuchennego, Durszlaki do użytku domowego, Durszlaki [przybory gospodarstwa domowego], Foremki, Foremki do lodu, Foremki do pieczenia muffinów, Foremki do kostek lodu, do lodówek, Foremki do kostek lodu, Foremki do babeczek typu cupcake, Foremki kuchenne, Formy cukiernicze, Formy do ciast, Formy do ciast i ciastek, Formy do ciastek, Formy do pieczenia, Kamienie do pieczenia pizzy, Klosze do przykrywania sera, Kostki lodu wielokrotnego użytku, Kosze do użytku domowego, Kosze metalowe na śmieci, Kosze na chleb, Kosze na pranie, Kosze na pranie do użytku domowego, Koszyki do pieczywa, Koszyki piknikowe, Lodówki turystyczne nieelektryczne, Lodówki przenośne nieelektryczne, Łopatkki do ciast, Łopatkki do grillowania, Łopatkki do ryżu (łyżki do serwowania ugotowanego ryżu), Łopatkki do użytku domowego, Łopatkki do użytku kuchennego, Łopaty do pizzy, Łyżki do lodów, łyżki do podawania, Maty do pieczenia, Maty do zwijania sushi, Naczynia, Naczynia [artykuły gospodarstwa domowego], Naczynia do opiekania, Naczynia do pieczenia, Naczynia do serwowania potraw, Naczynia do zapiekania, Naczynia na piknik, Noże dekoracyjne do masła, Obrączki na serwetki, nie z metalu szlachetnych, Obrotowe tarki do sera, Patelnie do smażenia jajek, Patyczki do mrożonych wyrobów cukierniczych, Pędzelki cukiernicze, Pędzle kuchenne, Podstawki na świece, Podstawki stołowe pod naczynia, Podstawki na torebki herbaty, Pojemniki do napojów, Pojemniki do chleba, Pojemniki do przechowywania żywności, Pojemniki do użytku domowego lub kuchennego, Pojemniki na lód, Pojemniki termoizolacyjne, Póleccki na przyprawy, Przybory do pieczenia, Sita do mąki, Sitka do herbaty, Składane wiadra, Słoiki na ciastka, Słoiki na dżemy, Stojaczki na przyprawy, Stojaki do ciastek z materiałów niemetalowych, Stojaki do ciast i ciastek, Stojaki na butelki, Stojaki na ręczniki kuchenne, Szczypce do grilla, Szczypce do cukru, Szczypce do makaronu spaghetti, Szczypce do pieczywa, Tace do użytku domowego, Torby izotermiczne, Tortownice do ciast, Wałki do ciasta, **35** Usługi handlu detalicznego w odniesieniu do produktów dla zwierząt domowych, Usługi handlu detalicznego związane z akcesoriami do rowerów, Usługi handlu detalicznego związane z produktami ogrodniczymi, Usługi handlu detalicznego w odniesieniu do sprzętu komputerowego, Usługi handlu detalicznego w odniesieniu do akcesoriów odzieżowych, Usługi handlu detalicznego w odniesieniu do domowego sprzętu elektronicznego, Usługi handlu detalicznego w odniesieniu do domowego sprzętu elektrycznego, Usługi handlu detalicznego w związku z akcesoriami samochodowymi, Usługi handlu detalicznego w zakresie akcesoriów mody, Usługi handlu detalicznego związane z urządzeniami kuchennymi, Usługi handlu detalicznego związane ze sprzętem audiowizualnym, Usługi handlu detalicznego związane ze sprzętem ogrodniczym, Usługi handlu detalicznego w zakresie produktów ogrodniczych, Usługi handlu detalicznego związane z przyrządami do przygotowywania żywności, Usługi handlu detalicznego dotyczące tekstyliów domowych, Usługi handlu detalicznego w zakresie baterii, Usługi handlu detalicznego związane z filizankami i szklankami, Usługi handlu detalicznego dotyczące rowerów, Usługi sklepów detalicznych online związane z produktami kosmetycznymi i pielęgnacyjnymi, Usługi sklepów detalicznych online obejmujące odzież, Usługi sprzedaży detalicznej w związku z oświetleniem, Usługi sprzedaży detalicznej w związku ze sprzętem do przyrządzania żywności, Usługi sprzedaży detalicznej w związku z urządzeniami sanitarnymi, Usługi sprzedaży detalicznej w związku z nakryciami głowy, Usługi sprzedaży detalicznej w związku z torbami, Usługi sprzedaży detalicznej w związku z materiałami artystycznymi, Usługi sprzedaży detalicznej w związku z artykułami papierniczymi, Usługi sprzedaży detalicznej w związku z tkaninami, Usługi sprzedaży detalicznej w związku z artykułami do czyszczenia, Usługi sprzedaży detalicznej w związku z artykułami ogrodniczymi, Usługi sprzedaży detalicznej w związku z urządzeniami do pomiaru czasu, Usługi sprzedaży detalicznej w związku z jednorazowymi wyrobami papierowymi, Usługi sprzedaży detalicznej w związku ze sprzętem sportowym, Usługi sprzedaży detalicznej w związku z obuwiem, Usługi sprzedaży detalicznej w związku z dekoracjami świątecznymi, Usługi sprzedaży detalicznej w związku z akcesoriami seksualnymi, Usługi sprzedaży detalicznej w związku z biżuterią, Usługi sprzedaży detalicznej w związku z artykułami sportowymi, Usługi sprzedaży detalicznej w związku ze sprzętem rolniczym, Usługi sprzedaży detalicznej w związku ze sprzętem do fizjoterapii, Usługi sprzedaży detalicznej związane ze sprzedażą odzieży i dodatków odzieżowych, Usługi sprzedaży detalicznej w związku z zastawą sto-



łową, Usługi sprzedaży detalicznej w związku z przybarami kuchennymi, Usługi sprzedaży detalicznej w związku z wyposażeniem domu, Usługi sprzedaży detalicznej w związku z meblami, Usługi sprzedaży detalicznej w związku z akcesoriami metalowymi, Usługi sprzedaży detalicznej w związku ze sztukami, Usługi sprzedaży detalicznej w związku z przybarami toaletowymi, Usługi sprzedaży detalicznej w związku z preparatami do pielęgnacji zwierząt, Usługi sprzedaży detalicznej w związku z akcesoriami do pielęgnacji dla ludzi, Usługi sprzedaży detalicznej w związku z przybarami higienicznymi dla ludzi, Usługi sprzedaży detalicznej w związku z akcesoriami do pielęgnacji dla zwierząt, Usługi sprzedaży detalicznej w związku z przybarami higienicznymi dla zwierząt, Usługi sprzedaży detalicznej w związku z zabawkami, Usługi sprzedaży detalicznej w związku z gramy, Usługi sprzedaży detalicznej w związku ze sprzętem ogrodniczym, Usługi sprzedaży detalicznej związane z materiałami piśmiennymi, Usługi sprzedaży detalicznej za pomocą globalnych sieci komputerowych związane z artykułami spożywczymi, Usługi sprzedaży detalicznej świadczone online w zakresie artykułów odzieżowych, Usługi sprzedaży detalicznej świadczone online w zakresie artykułów kosmetycznych, Usługi sprzedaży detalicznej świadczone online w zakresie torebek, Usługi sprzedaży detalicznej świadczone online w zakresie artykułów bagażowych, Usługi sprzedaży detalicznej świadczone online w zakresie zabawek, Usługi sprzedaży detalicznej w zakresie artykułów sportowych, Usługi sprzedaży detalicznej dotyczące inteligentnych zegarków, Usługi sprzedaży detalicznej dotyczące smartwatchów, Usługi sprzedaży hurtowej w związku z przybarami toaletowymi, Usługi sprzedaży hurtowej w związku z sprzętem do przyrządzania żywności, Usługi sprzedaży hurtowej w związku z oświetleniem, Usługi sprzedaży hurtowej w związku z preparatami do pielęgnacji zwierząt, Usługi sprzedaży hurtowej w związku z artykułami papierniczymi, Usługi sprzedaży hurtowej w związku z torbami, Usługi sprzedaży hurtowej w związku z obuwem, Usługi sprzedaży hurtowej w związku z meblami, Usługi sprzedaży hurtowej w związku z tkaninami, Usługi sprzedaży hurtowej w związku z walizkami, Usługi sprzedaży hurtowej w związku z wyposażeniem domu, Usługi sprzedaży hurtowej w związku z zastawą stołową, Usługi sprzedaży hurtowej w związku z dekoracjami świątecznymi, Usługi sprzedaży hurtowej w związku ze sprzętem sportowym, Usługi sprzedaży hurtowej w związku z artykułami sportowymi, Usługi sprzedaży hurtowej w związku z akcesoriami do pielęgnacji dla zwierząt, Usługi sprzedaży hurtowej w związku z przybarami kuchennymi, Usługi sprzedaży hurtowej w związku z nożami kuchennymi, Usługi sprzedaży hurtowej w związku ze sprzętem audiowizualnym, Usługi sprzedaży hurtowej w związku ze sprzętem ogrodniczym, Usługi sprzedaży hurtowej w zakresie artykułów sportowych, Usługi w zakresie detalicznej sprzedaży wysyłkowej artykułów kosmetycznych, Usługi w zakresie detalicznej sprzedaży wysyłkowej odzieży.

(111) **358419** (220) 2022 07 21 (210) 545355  
 (151) 2022 11 15 (441) 2022 08 01  
 (732) PRESSDOTS TECHNOLOGY SPÓŁKA Z OGRANICZONĄ ODPOWIEDZIALNOŚCIĄ, Gdańsk (PL)  
 (540) (znak słowny)  
 (540) TaniDentysta.pl Tomasz Geża  
 (510), (511) **44** Usługi dentystyczne.

(111) **358420** (220) 2022 07 18 (210) 545248  
 (151) 2022 11 15 (441) 2022 08 01  
 (732) PYZJAR MAGDALENA IMAGDANATION, Warszawa (PL)  
 (540) (znak słowno-graficzny)  
 (540) zucare  
 (540)



(591) zielony, beżowy  
 (531) 27.05.01, 27.05.08, 29.01.12

(510), (511) **3** Kosmetyki, Kosmetyki do włosów, Odżywki stosowane na włosy, Płyny do kuracji wzmacniających włosy, Preparaty wygładzające i prostujące włosy.

(111) **358421** (220) 2022 06 07 (210) 543841  
 (151) 2022 11 08 (441) 2022 07 18  
 (732) FIRMA POGRZEBOWA MIRANDER A.A BIERNACCY SPÓŁKA Z OGRANICZONĄ ODPOWIEDZIALNOŚCIĄ, Katowice (PL)  
 (540) (znak słowno-graficzny)  
 (540) MIRANDER  
 (540)



(591) żółty, czarny, biały  
 (531) 27.05.01, 29.01.13, 24.13.01, 24.13.09, 24.13.21, 05.05.01, 05.05.20, 26.11.03, 26.11.09, 26.11.25  
 (510), (511) **45** Usługi pogrzebowe.

(111) **358422** (220) 2022 06 14 (210) 544117  
 (151) 2022 11 04 (441) 2022 07 18  
 (732) MELVIT SPÓŁKA AKCYJNA, Warszawa (PL)  
 (540) (znak słowno-graficzny)  
 (540) SZCZYTNO PREMIUM Jaglane płatki błyskawiczne INSTANT MILLET FLAKES PEŁNOZIARNISTE  
 (540)



(591) biały, ciemnoniebieski, czerwony, zielony, fioletowy, szary  
 (531) 29.01.15, 27.05.01, 27.05.08, 27.05.09, 27.05.10, 27.05.24, 06.19.15, 05.07.02, 09.01.10, 08.07.25, 19.01.11, 26.01.02, 26.01.03, 26.01.16, 26.01.18, 26.01.20, 26.04.02, 26.04.04, 26.04.06, 26.04.08, 26.04.10, 26.04.15, 26.04.16, 26.04.18, 26.04.22  
 (510), (511) **30** Kasze spożywcze, Mąka, Mąka zbożowe, Przekąski na bazie mąki, Płatki zbożowe, Przekąski na bazie zbóż, Przekąski sporządzone z produktów zbożowych, Przekąski wielozbożowe, Konserwowane ziarna pełnego zboża, Przekąski z produktów zbożowych, Produkty żywnościowe na bazie zbóż przeznaczone do spożycia przez ludzi, Mieszanki spożywcze składające się z płatków zbożowych i suszonych owoców, Proso (przetworzone ziarna), Kasza jaglana, Płatki śniadaniowe, Płatki jaglane.

(111) **358423** (220) 2022 06 17 (210) 544170  
 (151) 2022 11 08 (441) 2022 07 25  
 (732) BNP PARIBAS BANK POLSKA SPÓŁKA AKCYJNA, Warszawa (PL)

(540) (znak słowno-graficzny)  
 (540) BIZNES UP! BNP Paribas  
 (540)



(591) biały, zielony

(531) 29.01.12, 24.15.01, 25.01.15, 10.03.12, 24.17.01, 24.17.04, 27.05.01 (510), (511) 9 Aplikacje komputerowe do pobrania, Bankomaty, Bio-chipy, Biometryczne dokumenty tożsamości, Chipy [układy scalone], Chipy z kodem DNA, Czytniki [sprzęt do przetwarzania danych], Czytniki książek cyfrowych, Dyski kompaktowe [CD-ROM-y], Dyski magnetyczne, Dyski optyczne, Dyskiety, Ekran [fotografia], Elektroniczne pióra [ekranopisy], Elektroniczne tablice wyświetlające, Elektroniczne terminarze osobiste, Etui na okulary, Etui na smartfony, Folie ochronne dostosowane do smartfonów, Folie ochronne przystosowane do ekranów komputerowych, Grafika do pobrania do telefonów komórkowych, Hologramy, Identyfikacyjne karty magnetyczne, Inteligentne bransoletki (przyrządy pomiarowe), Inteligentne pierścionki, Interaktywne tablice elektroniczne, Interaktywne terminale z ekranami dotykowymi, Interfejsy audio, Interfejsy komputerowe, Kalkulatory, Kalkulatory kieszonkowe, Karty inteligentne [karty z układem scalonym], Klucze kryptograficzne do pobrania do otrzymywania i wydawania kryptowaluty, Klucze kryptograficzne do pobrania do otrzymywania i wydawania kryptoaktywów, Kodowane identyfikacyjne bransoletki magnetyczne, Kodowane karty magnetyczne, Kodowane karty-klucze, Komputery, Komputery cienki klient, Komputery do noszenia na ciele lub w ubraniach, Komputery kieszonkowe [PDA], Komputery przenośne [podręczne], Liczydła, Magnetyczne nośniki danych, Maszyny do liczenia i sortowania pieniędzy, Maszyny sumujące, Miarki [przyrządy miernicze], Mierniki, Monitory [programy komputerowe], Monitory [sprzęt komputerowy], Nośniki do rejestracji dźwięku, Numeryczne wyświetlacze elektroniczne, Okulary, Okulary 3D, Okulary inteligentne, Okulary ochronne do uprawiania sportu, Okulary przeciwosłepieniu, Okulary przeciwsłoneczne, Oprawki do okularów, Oprogramowanie komputerowych wygaszaczy ekranu, nagrane lub do pobrania, Optyczne czytniki znaków, Optyczne nośniki danych, Pagery radiowe, Pamięci komputerowe, Pamięci zewnętrzne USB, Paski do telefonów komórkowych, Pasporty biometryczne, Platformy oprogramowania komputerowego, nagrane lub do pobrania, Pliki graficzne do pobierania, Pliki muzyczne do pobierania, Płyty gramofonowe, Płyty kompaktowe [audio-wideo], Podkładki pod myszy komputerowe, Podpórki pod nadgarstki do użytku z komputerem, Podręczne słowniki elektroniczne, Pojemniczki na szkła kontaktowe, Pokrowce do komputerów kieszonkowych [PDA], Pokrowce do tabletek, Pokrowce na laptopy, Pokrowce na smartfony, Portfele elektroniczne do pobrania, Programy komputerowe [oprogramowanie do pobrania], Programy komputerowe nagrane, Programy sterujące komputerowe, nagrane, Przenośne odtwarzacze multimedialne, Przyrządy do śledzenia aktywności do noszenia na sobie, Przyrządy matematyczne, Przyrządy nawigacyjne, Przyrządy obserwacyjne, Przyrządy pomiarowe, Publikacje elektroniczne, do pobrania, Ramki cyfrowe do zdjęć, Skanery [urządzenia do przetwarzania danych], Słuchawki [zakładane na głowę], Słuchawki do komunikacji zdalnej, Słuchawki telefoniczne, Smartfony, Sprzęt komputerowy, Sprzęt peryferyjny do komputerów, Stojaki przystosowane do laptopów, Sznurki do okularów, Tablety, Tarcze odbłaskowe noszone na ubraniu w celu zapobiegania wypadkom drogowym, Telefony, Telefony bezprzewodowe, Telefony komórkowe, Terminale do kart kredytowych, Tokeny bezpieczeństwa [urządzenia szyfrujące], Torby do noszenia komputerów, Urządzenia do fakturowania, Urządzenia do komunikacji wewnętrznej, Urządzenia do kontroli frankowania, Urządzenia do nauczania, Urządzenia do odtwarzania dźwięku, Urządzenia do przetwarzania danych, Urządzenia do rejestrowania czasu i daty, Urządzenia do rejestrowania dźwięku, Urządzenia do transmisji dźwięku, Urządzenia

monitorujące, inne niż do celów medycznych, Urządzenia telekomunikacyjne w postaci biżuterii, Wskaźniki ilości, Wykrywacze fałszywych monet, Zegarki inteligentne, Zestawy do korzystania z telefonu bez użycia rąk, Zestawy na głowę do rzeczywistości wirtualnej, 16 Adresarki, Afisze, plakaty, Afisze, plakaty z papieru lub kartonu, Aktówki [artykuły biurowe], Akwaforty [grafika], Albumy do wklejania, Almanachy [roczniki], Arkusze z wiskozy do zawijania, Artykuły biurowe [z wyjątkiem mebli], Atlasy, Atrament, Atrament korektorski [heliografia], Banknoty, Bibuły, Bielizna stołowa papierowa, Bieżniki stołowe papierowe, Bilety, Biuletyny informacyjne, Biurowe maszyny do stemplowania, Bloki [artykuły papiernicze], Bony wartościowe, Brokat do celów biurowych, Broszury, Chorągiewki papierowe, Chromolitografie, Chusteczki do nosa [papierowe], Chusteczki papierowe do usuwania makijażu, Czasopisma [periodyki], Diagramy, Dozowniki taśmy przylepnej [artykuły biurowe], Drukowane rozkłady, Ekierki do rysowania, Etui na identyfikatory [artykuły biurowe], Etykiety [owijki] na butelki z papieru lub kartonu, Etykiety z papieru lub kartonu, Fizyki, Folia z tworzywa sztucznego do opakowywania, Folie z bąbelkami z tworzywa sztucznego do opakowywania, Formularze [blankiety, druki], Fotografie [wydrukowane], Fotografiiura, Frankownice do użytku biurowego, Gazety, Girlandy papierowe, Globusy, Identyfikatory [artykuły biurowe], Indeksy, skorowidze, Kalendarze, Kałamarze (wpuszczane w pulpit), Kartki muzyczne z życzeniami, Kartki z życzeniami, Karton, Karton z miazgi drzewnej [artykuły papiernicze], Karty do kolekcjonowania, inne niż do gier, Kasetki na biurko na materiały biurowe [artykuły biurowe], Kasetki na stemple [pieczętki], Katalogi, Klamerki, klipsy do papieru, Kleje do materiałów papierniczych lub do użytku domowego, Klipsy do etui na identyfikatory [artykuły biurowe], Klipsy do piór i długopisów, Koperty [artykuły piśmienne], Koperty na butelki z papieru lub kartonu, Książki, Lak do pieczętowania, Litograficzne dzieła sztuki, Mapy geograficzne, Masy specjalne do pieczętowania do użytku piśmiennego, Maszyny do ostrzenia ołówków, elektryczne lub nie, Maszyny do pisania, Materiały do pisania, Materiały do rysowania, Materiały drukowane, Materiały opakowaniowe [amortyzujące, do wyścielenia] z papieru lub kartonu, Materiały piśmienne, Materiały szkoleniowe i instruktażowe (z wyjątkiem aparatów), Maty stołowe z papieru, Nalepki, naklejki [materiały piśmienne], Nawilżacze [artykuły biurowe], Nawilżacze do powierzchni klejących [artykuły biurowe], Niszczarki do papieru do użytku biurowego, Notatniki [notesy], Noże do papieru [artykuły biurowe], Numeratory, Obciążki offsetowe z materiałów nietekstylnych, Obrazy [malarstwo], oprawione lub nie, Obrazy i zdjęcia, Obsadki do piór, Ochraniacze na palce do użytku biurowego, Ochronne okładki na książki, Odciskarki do kart kredytowych, nieelektryczne, Okładki na książeczki czekowe, Okładki, obwoluty [artykuły papiernicze], Oleodruki, Ołówki, Ołówki na grafit [ołówki automatyczne], Ołówki węglowe, Opaski na rękę do przytrzymywania przyborów do pisania, Opaski papierowe na cygara, Oplatki do pieczętowania, Papier do malarstwa i kaligrafii, Papier do pisania [listowy], Papier do zawijania, Papier higieniczny, Papier mâché, Papier parafinowany, Papier pergaminowy, Papier przebitkowy, Papier ryżowy, Papier srebrny, Papier świecący, Papier w arkuszach [artykuły piśmienne], Papier z miazgi drzewnej, Papierowe nakrycia [obrusy] stołowe, Papierowe podkładki pod szklanki, Perforatory biurowe, Periodyki [czasopisma], Pędzle, Pędzle do pisania, Pieczętki z adresem, Pinezki, Pióra i długopisy [artykuły biurowe], Pióra kulkowe, Pióra ze stali, Piórka do rysowania [grafiony], Plany, Płytki adresowe do adresarek, Podkładki do pisania z klipsem, Podkładki na biurko, Podpórki do książek, Podręczniki [książki], Podstawki do długopisów i ołówków, Poduszki do stempli, pieczęci, Pojemniki na ołówki, Portrety, Prospekty, Przebitki [materiały piśmienne], Przezrocza [materiały piśmienne], Przybory do wycierania tablic do pisania, Przybory szkolne [artykuły piśmienne], Przyciski do papieru, Przyrządy do pisania, Przyrządy do rysowania, Publikacje drukowane, Pudełka na pióra, Pudełka z papieru lub kartonu, Ramki i stojaki do fotografii, Rejestry, książki główne [książki], Reprodukcje graficzne, Ryciny [grawerowanie], Rysunki, Segregatory na luźne kartki, Skoroszyty, Skoroszyty do dokumentów, Skoroszyty na dokumenty, Skrobaki wymazujące biurowe, Spinacze do papieru, Spinacze do pieniędzy, Stalówki, Stalówki ze złota, Stemple do pieczętowania, Suszki do piór, Szablony [artykuły piśmienne], Szablony do dekorowania żywności i napojów, Szablony do wymazywania, Szyldy z papieru lub z kartonu, Tablice arytmetyczne, Tablice ogłoszeniowe z kartonu lub papieru, Tace do sortowania i liczenia pieniędzy, Taśma klejąca [materiały piśmienne], Taśmy elastyczne do użytku biurowego, Taśmy i karty papierowe

do zapisu programów komputerowych, Teczki z notatnikiem i przyborami do pisania [artykuły papiernicze], Teczki z notatnikiem i przyborami do pisania [zestawy], Temperówki do ołówków, elektryczne lub nieelektryczne, Torby papierowe, Torebki do pakowania [koper ty, woreczki] z papieru lub tworzyw sztucznych, Transparenty z papieru, Tuby z tektury, Tusz chiński, Uchwyty do stempli, pieczęci, Ulotki, Urządzenia do laminowania dokumentów do użytku biurowego, Urządzenia do oprawiania fotografii, Urządzenia do zaklejania kopert do biura, Urządzenia i maszyny do introligatorstwa [sprzęt biurowy], Usuwalne znaczki (stemple), Washi [papier japoński], Wieczne pióra, Wskaźniki do pokazywania szczegółów na tablicy, nieelektryczne, Wstążki papierowe, inne niż pasmanteria lub dekoracje do włosów, Wypełnienie z papieru lub kartonu, Wyroby przeznaczone do wymazywania, Wzorce pisma do kopiowania, Zakładki do książek, Zakładki do stron, Zakreślacze, Zawiadomienia [artykuły papiernicze], Zestawy drukarskie, przenośne [artykuły biurowe], Zeszyty do pisania lub rysowania, Zszywacze [artykuły biurowe], Zszywki biurowe, Zwijacze do identyfikatorów [artykuły biurowe], **35** Administrowanie programami lojalności konsumenta, Agencje informacji handlowej, Aktualizacja i utrzymywanie danych w komputerowych bazach danych, Aktualizacja i utrzymywanie informacji w rejestrach, Analizy kosztów, Audyt działalności gospodarczej, Audyt finansowy, Badania biznesowe, Badania dotyczące działalności gospodarczej, Badania opinii publicznej, Badania rynkowe, Badania w zakresie biznesu, Doradztwo w zakresie organizacji działalności gospodarczej, Doradztwo w zakresie organizowania i prowadzenia działalności gospodarczej, Doradztwo w zakresie zarządzania biznesem, Doradztwo w zakresie zarządzania personelem, Dostarczanie informacji dotyczących kontaktów handlowych i biznesowych, Ekonomiczne prognozy, Handlowe informacje i porady udzielane konsumentom w wyborze towarów i usług, Indeksowanie stron internetowych w celach handlowych lub reklamowych, Informacja o działalności gospodarczej, Pozyskiwanie danych do komputerowych baz danych, Komputerowe zarządzanie plikami, Marketing ukierunkowany, Marketing w ramach wydawania oprogramowania, Obróbka tekstów, Organizacja pokazów mody w celach promocyjnych, Outsourcing [doradztwo biznesowe], Pokazy towarów, Pomoc przy zarządzaniu przedsiębiorstwami przemysłowymi lub handlowymi, Pomoc w zarządzaniu działalnością gospodarczą, Prezentowanie produktów w mediach dla celów sprzedaży detalicznej, Produkcja filmów reklamowych, Proflowanie konsumentów do celów komercyjnych lub marketingowych, Promocja sprzedaży dla osób trzecich, Promowanie towarów i usług w formie sponsorowania wydarzeń sportowych, Publikowanie tekstów reklamowych, Rejestracja komunikatów pisemnych i danych, Reklama, Reklama korespondencyjna, Reklama online za pośrednictwem sieci komputerowej, Reklama typu „płać za kliknięcie”, Reklama zewnętrzna, Rozwijanie koncepcji reklamowych, Sporządzanie indeksów informacji do celów handlowych lub reklamowych, Reklamy radiowe i telewizyjne, Sporządzanie wyciągów z konta, Statystyczne zestawienia, Systematyzacja danych w komputerowych bazach danych, Telefoniczne udzielanie informacji [dla nieobecnych abonentów], Telemarketing, Tworzenie tekstów reklamowych, Uaktualnianie materiałów reklamowych, Udostępnianie informacji o działalności gospodarczej za pośrednictwem strony internetowej, Usługi doradcze w zarządzaniu działalnością gospodarczą, Usługi doradztwa w zakresie działalności gospodarczej, Usługi ekspertów w zakresie efektywności biznesowej, Usługi komunikacji korporacyjnej, Usługi lobbingu handlowego, Usługi marketingowe, Usługi pośrednictwa biznesowego dotyczące kontaktowania ze sobą potencjalnych inwestorów prywatnych z przedsiębiorcami potrzebującymi finansowania, Usługi pośrednictwa w handlu, Usługi prenumeraty gazet dla osób trzecich, Usługi przeglądu prasy, Usługi public relations, Usługi relacji z mediami, Usługi w zakresie opracowania graficznego do celów reklamowych, Usługi w zakresie wywiadu rynkowego, Usługi związane z listami prezentów, Wynajem czasu reklamowego we wszystkich środkach przekazu, Wynajmowanie przestrzeni reklamowej, Wystawy w celach handlowych lub reklamowych, Wyszukiwanie informacji w plikach komputerowych dla osób trzecich, Zapewnianie platformy internetowej dla nabywców i sprzedawców towarów i usług, Zapewnianie rankingów użytkowników w celach handlowych lub reklamowych, Zapewnianie recenzji użytkowników w celach handlowych lub reklamowych, Zarządzanie w działalności gospodarczej dla usługodawców pracujących jako wolni strzelcy, Zarządzanie w zakresie zamówień handlowych, **36** Analizy finansowe, Bankowość hipoteczna, Bankowość online, Depo-

zycy kosztowności, Doradztwo w sprawach finansowych, Doradztwo w sprawach ubezpieczeniowych, Doradztwo w zakresie długów, Emisja bonów wartościowych, Emisja czeków podróżnych, Fundusze inwestycyjne wzajemne, Handel walutami i wymiana walut, Inwestycje finansowe, Inwestycje kapitałowe, Leasing finansowy, Maklerstwo, Notowania giełdowe, Ocena finansowa aktywów własności intelektualnej, Opracowywanie kosztorysów do celów wyceny kosztów, Organizacja zbiorów pieniężnych, Organizowanie finansowania projektów budowlanych, Pośrednictwo giełdowe [akcje i obligacje], Pośrednictwo w obrocie akcjami i obligacjami, Powiernictwo, Pożyczanie pod zastaw, Pożyczki [finansowanie], Pożyczki ratalne, Przetwarzanie płatności dokonanych za pomocą kart debetowych, Przetwarzanie płatności dokonanych za pomocą kart kredytowych, Sponsorowanie finansowe, Transakcje finansowe, Transfer elektroniczny środków pieniężnych, Transfery elektroniczne wirtualnych walut, Udostępnianie informacji finansowych za pośrednictwem strony internetowej, Udzielanie informacji finansowych, Udzielanie rabatów w uczestniczących obiektach innych osób poprzez wykonywanie karty członkowskiej, Usługi aktuarialne, Usługi badań dotyczących finansów, Usługi banków oszczędnościowych, Usługi depozytów sefowych, Usługi dotyczące maklerstwa giełdowego, Usługi finansowania, Usługi gwarancyjne, Usługi gwarantowania ubezpieczeń morskich, Usługi gwarantowania ubezpieczeń od pożarów, Usługi gwarantowania ubezpieczeń od wypadków, Usługi gwarantowania ubezpieczeń zdrowotnych, Usługi portfela elektronicznego (usługi w zakresie płatności), Usługi ubezpieczeniowe, Usługi w zakresie świadczeń emerytalnych, Usługi związane z majątkiem nieruchomości, Weryfikacja czeków, Wycena antyków, Wycena dzieł sztuki, Wycena finansowa [ubezpieczenia, bankowość, nieruchomości], Wycena nieruchomości, Wycena zbiorów numizmatycznych, Wycena znaczków, Wyceny fiskalne, Wymiana finansowa waluty wirtualnej, Zarządzanie finansami, Zbiórki funduszy na cele dobroczynne, Emisja kart kredytowych i debetowych, Usługi związane z kartami kredytowymi i kartami płatniczymi, **41** Doradztwo zawodowe, Informacja o edukacji, Informacja o imprezach rozrywkowych, Informacja o rekreacji, Komputerowe przygotowanie materiałów do publikacji elektronicznej, Kultura fizyczna, Kursy korespondencyjne, Nauczanie indywidualne, Organizowanie balów, Organizowanie i prowadzenie forów edukacyjnych z udziałem osób, Organizowanie i prowadzenie koncertów, Organizowanie i prowadzenie konferencji, Organizowanie i prowadzenie kongresów, Organizowanie i prowadzenie seminariów, Organizowanie i prowadzenie sympozjów, Organizowanie i prowadzenie warsztatów [szkolenie], Organizowanie konkursów [edukacja lub rozrywka], Organizowanie loterii, Organizowanie widowisk [impresariat], Organizowanie wystaw w celach kulturalnych lub edukacyjnych, Organizowanie zawodów sportowych, Przekazywanie know-how [szkolenia], Publikowanie książek, Publikowanie on-line elektronicznych książek i czasopism, Publikowanie tekstów, innych niż teksty reklamowe, Radiowe programy rozrywkowe, Redagowanie tekstów (innych niż teksty reklamowe), Udostępnianie filmów online nie do pobrania, Udostępnianie muzyki cyfrowej [nie do pobrania] w Internecie, Udostępnianie publikacji elektronicznych [nie do pobrania], Usługi biblioteczne, Usługi reporterskie, Usługi rozrywkowe, Usługi w zakresie oświaty [nauczanie], Wystawianie spektakli na żywo, Zapewnianie rankingów użytkowników w celach rozrywkowych lub kulturalnych, Zapewnianie recenzji użytkowników w celach rozrywkowych lub kulturalnych.

(111) **358424** (220) 2022 06 17 (210) 544171

(151) 2022 11 08 (441) 2022 07 25

(732) BNP PARIBAS BANK POLSKA SPÓŁKA AKCYJNA,

Warszawa (PL)

(540) (znak słowny)

(540) GOKsięgowość

(510), (511) **9** Aplikacje komputerowe do pobrania, Bankomaty, Biochipy, Biometryczne dokumenty tożsamości, Chipy [układy scalone], Chipy z kodem DNA, Czytniki [sprzęt do przetwarzania danych], Czytniki książek cyfrowych, Dyski kompaktowe [CD-ROM-y], Dyski magnetyczne, Dyski optyczne, Dyskietki, Ekran [fotografia], Elektroniczne pióra [ekranopisy], Elektroniczne tablice wyświetlające, Elektroniczne terminarze osobiste, Etui na okulary, Etui na smartfony, Folie ochronne dostosowane do smartfonów, Folie ochronne przystosowane do ekranów komputerowych, Grafika do pobrania do telefonów komórkowych, Hologramy, Identyfikacyjne karty magne-

tyczne, Inteligentne bransoletki (przyrządy pomiarowe), Inteligentne pierścionki, Interaktywne tablice elektroniczne, Interaktywne terminale z ekranami dotykowymi, Interfejsy audio, Interfejsy komputerowe, Kalkulatory, Kalkulatory kieszonkowe, Karty inteligentne [karty z układem scalonym], Klucze kryptograficzne do pobrania do otrzymywania i wydawania kryptowaluty, Klucze kryptograficzne do pobrania do otrzymywania i wydawania kryptoaktywów, Kodowane identyfikacyjne bransoletki magnetyczne, Kodowane karty magnetyczne, Kodowane karty-klucze, Komputery, Komputery cienki klient, Komputery do noszenia na ciele lub w ubraniach, Komputery kieszonkowe [PDA], Komputery przenośne [podręczne], Liczydła, Magnetyczne nośniki danych, Maszyny do liczenia i sortowania pieniędzy, Maszyny sumujące, Miarki [przyrządy miernicze], Mierniki, Monitory [programy komputerowe], Monitory [sprzęt komputerowy], Nośniki do rejestracji dźwięku, Numeryczne wyświetlacze elektroniczne, Okulary, Okulary 3D, Okulary inteligentne, Okulary ochronne do uprawiania sportu, Okulary przeciwosłepieniowe, Okulary przeciwsłoneczne, Oprawki do okularów, Oprogramowanie komputerowych wygaszaczy ekranu, nagrane lub do pobrania, Optyczne czytniki znaków, Optyczne nośniki danych, Pagery radiowe, Pamięci komputerowe, Pamięci zewnętrzne USB, Paski do telefonów komórkowych, Pasporty biometryczne, Platformy oprogramowania komputerowego, nagrane lub do pobrania, Pliki graficzne do pobierania, Pliki muzyczne do pobierania, Płyty gramofonowe, Płyty kompaktowe [audio-video], Podkładki pod myszy komputerowe, Podpórki pod nadgarstki do użytku z komputerem, Podręczne słowniki elektroniczne, Pojemniczki na szkła kontaktowe, Pokrowce do komputerów kieszonkowych [PDA], Pokrowce do tabletów, Pokrowce na laptopy, Pokrowce na smartfony, Portfele elektroniczne do pobrania, Programy komputerowe [oprogramowanie do pobrania], Programy komputerowe nagrane, Programy sterujące komputerowe, nagrane, Przenośne odtwarzacze multimedialne, Przyrządy do śledzenia aktywności do noszenia na sobie, Przyrządy matematyczne, Przyrządy nawigacyjne, Przyrządy obserwacyjne, Przyrządy pomiarowe, Publikacje elektroniczne, do pobrania, Ramki cyfrowe do zdjęć, Skanery [urządzenia do przetwarzania danych], Słuchawki [zakładane na głowę], Słuchawki do komunikacji zdalnej, Słuchawki telefoniczne, Smartfony, Sprzęt komputerowy, Sprzęt peryferyjny do komputerów, Stojaki przystosowane do laptopów, Sznurki do okularów, Tablety, Tarcze odbłaskowe noszone na ubraniu w celu zapobiegania wypadkom drogowym, Telefony, Telefony bezprzewodowe, Telefony komórkowe, Terminale do kart kredytowych, Tokeny bezpieczeństwa [urządzenia szyfrujące], Torby do noszenia komputerów, Urządzenia do fakturowania, Urządzenia do komunikacji wewnętrznej, Urządzenia do kontroli frankowania, Urządzenia do nauczania, Urządzenia do odtwarzania dźwięku, Urządzenia do przetwarzania danych, Urządzenia do rejestrowania czasu i daty, Urządzenia do rejestrowania dźwięku, Urządzenia do transmisji dźwięku, Urządzenia monitorujące, inne niż do celów medycznych, Urządzenia telekomunikacyjne w postaci biżuterii, Wskaźniki ilości, Wykrywacze fałszywych monet, Zegarki inteligentne, Zestawy do korzystania z telefonu bez użycia rąk, Zestawy na głowę do rzeczywistości wirtualnej, **16** Adresarki, Afisze, plakaty, Afisze, plakaty z papieru lub kartonu, Aktówki [artykuły biurowe], Akwaforty [grafika], Albumy do wklejania, Almanachy [roczniki], Arkusze z wiskozy do zawijania, Artykuły biurowe [z wyjątkiem mebli], Atlasy, Atrament, Atrament korektorski [heliografia], Banknoty, Bibuły, Bieliżna stołowa papierowa, Bieżniki stołowe papierowe, Bilety, Biuletyny informacyjne, Biurowe maszyny do stemplowania, Bloki [artykuły papiernicze], Bony wartościowe, Brokat do celów biurowych, Broszury, Chorągiewki papierowe, Chromolitografie, Chusteczki do nosa [papierowe], Chusteczki papierowe do usuwania makijażu, Czasopisma [periodyki], Diagramy, Dozowniki taśmy przyklepnej [artykuły biurowe], Drukowane rozkłady, Ekierki do rysowania, Etui na identyfikatory [artykuły biurowe], Etykiety [owijki] na butelki z papieru lub kartonu, Etykiety z papieru lub kartonu, Fiszki, Folia z tworzywa sztucznego do opakowywania, Folie z bąbelkami z tworzywa sztucznego do opakowywania, Formularze [blankiety, druki], Fotografie [wydrukowane], Fotografiaria, Frankownice do użytku biurowego, Gazety, Girlandy papierowe, Globusy, Identyfikatory [artykuły biurowe], Indeksy, skorowidze, Kalendarze, Kałamarze (wpuszczane w pulpit), Kartki muzyczne z życzeniami, Kartki z życzeniami, Karton, Karton z miazgi drzewnej [artykuły papiernicze], Karty do kolekcjonowania, inne niż do gier, Kasetki na biurko na materiały biurowe [artykuły biurowe], Kasetki na stemple [pieczętki], Katalogi, Klamerki, klipsy do papieru, Kleje do materiałów papierniczych lub do użytku domowego,

Klipsy do etui na identyfikatory [artykuły biurowe], Klipsy do piór i długopisów, Koperty [artykuły piśmienne], Koperty na butelki z papieru lub kartonu, Książki, Lak do pieczętowania, Litograficzne dzieła sztuki, Mapy geograficzne, Masy specjalne do pieczętowania do użytku piśmiennego, Maszyny do ostrzenia ołówków, elektryczne lub nie, Maszyny do pisania, Materiały do pisania, Materiały do rysowania, Materiały drukowane, Materiały opakowaniowe [amortyzujące, do wysyciania] z papieru lub kartonu, Materiały piśmienne, Materiały szkoleniowe i instruktażowe (z wyjątkiem aparatów), Maty stołowe z papieru, Nalepki, naklejki [materiały piśmienne], Nawilżacze [artykuły biurowe], Nawilżacze do powierzchni klejących [artykuły biurowe], Niszczarki do papieru do użytku biurowego, Notatniki [notesy], Noże do papieru [artykuły biurowe], Numeratory, Obciążki offsetowe z materiałów nietekstylnych, Obrazy [malarstwo], oprawione lub nie, Obrazy i zdjęcia, Obsadki do piór, Ochroniacze na palce do użytku biurowego, Ochronne okładki na książki, Odciskarki do kart kredytowych, nieelektryczne, Okładki na książeczki czekowe, Okładki, obwoluty [artykuły papiernicze], Oleodruki, Ołówki, Ołówki na grafit [ołówek automatyczny], Ołówki węglowe, Opaski na rękę do przytrzymywania przybory do pisania, Opaski papierowe na cygara, Oplątki do pieczętowania, Papier do malarstwa i kaligrafii, Papier do pisania [listowy], Papier do zawijania, Papier higieniczny, Papier mâché, Papier parafinowany, Papier pergaminowy, Papier przebitkowy, Papier ryżowy, Papier srebrny, Papier świecący, Papier w arkuszach [artykuły piśmienne], Papier z miazgi drzewnej, Papierowe nakrycia [obrusy] stołowe, Papierowe podkładki pod szklanki, Perforatory biurowe, Periodyki [czasopisma], Pędzle, Pędzle do pisania, Pieczętki z adresem, Pinezki, Pióra i długopisy [artykuły biurowe], Pióra kulkowe, Pióra ze stali, Piórka do rysowania [grafiony], Plany, Płytki adresowe do adresarek, Podkładki do pisania z klipsem, Podkładki na biurko, Podpórki do książek, Podręczniki [książki], Podstawki do długopisów i ołówków, Poduszki do stempli, pieczęci, Pojemniki na ołówki, Portrety, Prospekty, Przebitki [materiały piśmienne], Przeczoza [materiały piśmienne], Przybory do wycierania tablic do pisania, Przybory szkolne [artykuły piśmienne], Przyciski do papieru, Przyrządy do pisania, Przyrządy do rysowania, Publikacje drukowane, Pudełka na pióra, Pudełka z papieru lub kartonu, Ramki i stojaki do fotografii, Rejestry, księgi główne [książki], Reprodukcyjne graficzne, Ryciny [grawerowanie], Rysunki, Segregatory na luźne kartki, Skoroszyty, Skoroszyty do dokumentów, Skoroszyty na dokumenty, Skrobaki wymazujące biurowe, Spinacze do papieru, Spinacze do pieniędzy, Stalówki, Stalówki ze złota, Stemple do pieczętowania, Suszki do piór, Szablony [artykuły piśmienne], Szablony do dekorowania żywności i napojów, Szablony do wymazywania, Szyldy z papieru lub z kartonu, Tablice arytmetyczne, Tablice ogłoszeniowe z kartonu lub papieru, Tace do sortowania i liczenia pieniędzy, Taśma klejąca [materiały piśmienne], Taśmy elastyczne do użytku biurowego, Taśmy i karty papierowe do zapisu programów komputerowych, Teczki z notatnikiem i przyborami do pisania [artykuły papiernicze], Teczki z notatnikiem i przyborami do pisania [zestawy], Temperówki do ołówków, elektryczne lub nieelektryczne, Torby papierowe, Torebki do pakowania [koperty, woreczki] z papieru lub tworzyw sztucznych, Transparenty z papieru, Tuby z tektury, Tusz chiński, Uchwyty do stempli, pieczęci, Ulotki, Urządzenia do laminowania dokumentów do użytku biurowego, Urządzenia do oprawiania fotografii, Urządzenia do zaklejania kopert do biura, Urządzenia i maszyny do intrologatorstwa [sprzęt biurowy], Usuwalne znaczki (stemple), Washi [papier japoński], Wieczne pióra, Wskaźniki do pokazywania szczegółów na tablicy, nieelektryczne, Wstążki papierowe, inne niż pasmanteria lub dekoracje do włosów, Wypełnienie z papieru lub kartonu, Wyroby przeznaczone do wymazywania, Wzorce pisma do kopiowania, Zakładki do książek, Zakładki do stron, Zakreślacze, Zawiadomienia [artykuły papiernicze], Zestawy drukarskie, przenośne [artykuły biurowe], Zesty do pisania lub rysowania, Zszywacze [artykuły biurowe], Zszywki biurowe, Zwijacze do identyfikatorów [artykuły biurowe], **35** Administrowanie programami lojalności konsumenta, Agencje informacji handlowej, Aktualizacja i utrzymywanie danych w komputerowych bazach danych, Aktualizacja i utrzymywanie informacji w rejestrach, Analizy kosztów, Audyt działalności gospodarczej, Audyt finansowy, Badania biznesowe, Badania dotyczące działalności gospodarczej, Badania opinii publicznej, Badania rynkowe, Badania w zakresie biznesu, Doradztwo w zakresie organizacji działalności gospodarczej, Doradztwo w zakresie organizowania i prowadzenia działalności gospodarczej, Doradztwo w zakresie zarządzania biznesem, Doradztwo w zakresie zarządzania personelem, Dostarczanie



informacji dotyczących kontaktów handlowych i biznesowych, Ekonomiczne prognozy, Handlowe informacje i porady udzielane konsumentom w wyborze towarów i usług, Indeksowanie stron internetowych w celach handlowych lub reklamowych, Informacja o działalności gospodarczej, Komputerowe bazy danych (pozyskiwanie danych do-), Komputerowe zarządzanie plikami, Marketing ukierunkowany, Marketing w ramach wydawania oprogramowania, Obróbka tekstów, Organizacja pokazów mody w celach promocyjnych, Outsourcing [doradztwo biznesowe], Pokazy towarów, Pomoc przy zarządzaniu przedsiębiorstwami przemysłowymi lub handlowymi, Pomoc w zarządzaniu działalnością gospodarczą, Prezentowanie produktów w mediach dla celów sprzedaży detalicznej, Produkcja filmów reklamowych, Proflowanie konsumentów do celów komercyjnych lub marketingowych, Promocja sprzedaży dla osób trzecich, Promowanie towarów i usług w formie sponsorowania wydarzeń sportowych, Publikowanie tekstów reklamowych, Rejestracja komunikatów pisemnych i danych, Reklama, Reklama korespondencyjna, Reklama online za pośrednictwem sieci komputerowej, Reklama typu „płać za kliknięcie”, Reklama zewnętrzna, Rozwijanie koncepcji reklamowych, Sporządzanie indeksów informacji do celów handlowych lub reklamowych, Reklamy radiowe i telewizyjne, Sporządzanie wyciągów z konta, Statystyczne zestawienia, Systematyzacja danych w komputerowych bazach danych, Telefoniczne udzielanie informacji [dla nieobecnych abonentów], Telemarketing, Tworzenie tekstów reklamowych, Uaktualnianie materiałów reklamowych, Udostępnianie informacji o działalności gospodarczej za pośrednictwem strony internetowej, Usługi doradcze w zarządzaniu działalnością gospodarczą, Usługi doradztwa w zakresie działalności gospodarczej, Usługi ekspertów w zakresie efektywności biznesowej, Usługi komunikacji korporacyjnej, Usługi lobbingu handlowego, Usługi marketingowe, Usługi pośrednictwa biznesowego dotyczące kontaktowania ze sobą potencjalnych inwestorów prywatnych z przedsiębiorcami potrzebującymi finansowania, Usługi pośrednictwa w handlu, Usługi prężumery gazet dla osób trzecich, Usługi przeglądu prasy, Usługi public relations, Usługi relacji z mediami, Usługi w zakresie opracowania graficznego do celów reklamowych, Usługi w zakresie wywiadu rynkowego, Usługi związane z listami prezentów, Wynajem czasu reklamowego we wszystkich środkach przekazu, Wynajmowanie przestrzeni reklamowej, Wystawy w celach handlowych lub reklamowych, Wyszukiwanie informacji w plikach komputerowych dla osób trzecich, Zapewnianie platformy internetowej dla nabywców i sprzedawców towarów i usług, Zapewnianie rankingów użytkowników w celach handlowych lub reklamowych, Zapewnianie recenzji użytkowników w celach handlowych lub reklamowych, Zarządzanie w działalności gospodarczej dla usługodawców pracujących jako wolni strzelcy, Zarządzanie w zakresie zamówień handlowych, **36** Analizy finansowe, Bankowość hipoteczna, Bankowość online, Depozyty kosztowności, Doradztwo w sprawach finansowych, Doradztwo w sprawach ubezpieczeniowych, Doradztwo w zakresie długów, Emisja bonów wartościowych, Emisja czeków podróżnych, Fundusze inwestycyjne wzajemne, Handel walutami i wymiana walut, Inwestycje finansowe, Inwestycje kapitałowe, Leasing finansowy, Maklerstwo, Notowania giełdowe, Ocena finansowa aktywów własności intelektualnej, Opracowywanie kosztorysów do celów wyceny kosztów, Organizacja zbiorów pieniężnych, Organizowanie finansowania projektów budowlanych, Pośrednictwo giełdowe [akcje i obligacje], Pośrednictwo w obrocie akcjami i obligacjami, Powiernictwo, Pożyczanie pod zastaw, Pożyczki [finansowanie], Pożyczki ratalne, Przetwarzanie płatności dokonanych za pomocą kart debetowych, Przetwarzanie płatności dokonanych za pomocą kart kredytowych, Sponsorowanie finansowe, Transakcje finansowe, Transfer elektroniczny środków pieniężnych, Transfery elektroniczne wirtualnych walut, Udostępnianie informacji finansowych za pośrednictwem strony internetowej, Udzielanie informacji finansowych, Udzielanie rabatów w uczestniczących obiektach innych osób poprzez wykorzystanie karty członkowskiej, Usługi aktuarialne, Usługi badań dotyczących finansów, Usługi banków oszczędnościowych, Usługi depozytów sejfowych, Usługi dotyczące maklerstwa giełdowego, Usługi finansowania, Usługi gwarancyjne, Usługi gwarantowania ubezpieczeń morskich, Usługi gwarantowania ubezpieczeń od pożarów, Usługi gwarantowania ubezpieczeń od wypadków, Usługi gwarantowania ubezpieczeń zdrowotnych, Usługi portfela elektronicznego (usługi w zakresie płatności), Usługi ubezpieczeniowe, Usługi w zakresie świadczeń emerytalnych, Usługi związane z majątkiem nieruchomości, Weryfikacja czeków, Wycena antyków, Wycena dzieł sztuki,

Wycena finansowa [ubezpieczenia, bankowość, nieruchomości], Wycena nieruchomości, Wycena zbiorów numizmatycznych, Wycena znaczków, Wyceny fiskalne, Wymiana finansowa waluty wirtualnej, Zarządzanie finansami, Zbiórki funduszy na cele dobroczynne, Emisja kart kredytowych i debetowych, Usługi związane z kartami kredytowymi i kartami płatniczymi.

(111) **358425** (220) 2022 03 07 (210) 540694  
 (151) 2022 11 04 (441) 2022 07 18  
 (732) KULCZYK JOANNA, Odmy (PL)  
 (540) (znak słowno-graficzny)  
 (540) Zielarnia Warmińska Joanna Kulczyk NATURA UZDRAWIA  
 (540)



(591) granatowy, zielony, czerwony  
 (531) 29.01.13, 27.05.01, 26.01.02, 05.03.20, 05.07.21  
 (510), (511) **3** Kosmetyki, mieszanki ziołowe stosowane do celów kosmetycznych, mieszanki ziołowe stosowane do celów perfumeryjnych, ziołowe preparaty kosmetyczne do odchudzania, mieszanki ziołowe stosowane do kąpieli, mieszanki ziołowe stosowane do aromaterapii, olejki eteryczne do użytku w produkcji wyrobów zapachowych, Olejki eteryczne do użytku w odświeżaczach powietrza, Olejki eteryczne do użytku w gospodarstwie domowym, Olejki eteryczne do użytku w procesach produkcyjnych, Olejki eteryczne jako zapachy do prania, Olejki eteryczne do stosowania w aromaterapii, Olejki eteryczne do pielęgnacji skóry, Esencje eteryczne, Olejki eteryczne, Olejki eteryczne cytrynowe, Roślinne olejki eteryczne, Naturalne olejki eteryczne, Aromatyczne olejki eteryczne, Aromaty [olejki eteryczne], Zmieszane olejki eteryczne, Esencje i olejki eteryczne, Olejki eteryczne do użytku przemysłowego, Olejki eteryczne o zastosowaniu kosmetycznym, Olejki eteryczne do użytku osobistego, Kosmetyki w formie olejków, Kremy do ciała [kosmetyki], Kosmetyki i preparaty kosmetyczne, Olejki do ciała [kosmetyki], Kosmetyki w postaci płynów, Kosmetyki w gotowych zestawach, Kosmetyki do pielęgnacji skóry, Kosmetyki do użytku osobistego, Płyny do pielęgnacji skóry [kosmetyki], Olejki do pielęgnacji skóry [kosmetyki], Kosmetyki do stosowania na skórę, Olejki zapachowe, Olejki do włosów, Olejki mineralne [kosmetyki], Aromaty [olejki aromatyczne], Olejki do ciała, Olejki do masażu, Olejki do kąpieli nielecniczne, Olejki do masażu, nielecniczne, Olejki do celów kosmetycznych, Naturalne olejki do celów oczyszczających, Olejki naturalne do celów kosmetycznych, Olejki i płyny do masażu, Olejki kąpielowe do pielęgnacji włosów, Olejki do pielęgnacji skóry [nielecniczne], Olejki do ciała w sprayu, Olejki do perfum i zapachów, Olejki do kąpieli do celów kosmetycznych, Olejki perfumowane do produkcji preparatów kosmetycznych, Olejki do aromaterapii [do użytku kosmetycznego], Olejki zapachowe wydzielające aromaty przy podgrzewaniu, Aromatyczne olejki do kąpieli, Preparaty zapachowe, Drewno zapachowe, Pałeczki zapachowe, Pokojowe sprays zapachowe, Rozpylacze zapachowe do pomieszczeń, Środki odświeżające powietrze [zapachowe], Środki zapachowe do pomieszczeń, Preparaty zapachowe do pomieszczeń, Środki zapachowe do samochodów, Sole zapachowe do kąpieli, Saszetki zapachowe do bielizny, Środki perfumeryjne i zapachowe, Sprays zapachowe do odświeżania tkanin, Środki zapachowe do celów domowych, Zapachowe płyny i kremy do pielęgnacji ciała, Mydła i żele, Mydła kosmetyczne, Perfumowane mydła, Mydła nielecniczne, Mydła w płynie, Mydła w kremie, Mydła w kostce, Produkty z mydła, Mydła do pielęgnacji ciała, Mydła w płynie do kąpieli, Mydło migdałowe, Mydło pielęgnacyjne, Mydło do skóry, Mydło w płynie do kąpieli stóp, Nielecniczne preparaty do masażu, Kremy do masażu, nie do celów leczniczych, Żele do masażu, inne nie do celów medycznych, Woski do masażu, Substancje zapachowe do użytku osobistego, Zapachowe kremy do ciała, Olejek lawendowy,

Olejek lawendowy do użytku kosmetycznego, Olejek z drzewa herbacianego, **5** Herbata z ziół do celów medycznych, substancje na bazie przypraw przystosowane do celów medycznych, preparaty weterynaryjne, zioła lecznicze, odżywcze suplementy diety, Suplementy diety dla ludzi, Suplementy diety i preparaty dietetyczne, Suplementy diety do użytku dietetycznego, Suplementy diety składające się z witamin, Suplementy diety sporządzone głównie z witamin, Suplementy diety sporządzone głównie z minerałów, Suplementy diety dla osób ze specjalnymi wymaganiami dietetycznymi, Suplementy diety dla zwierząt, Suplementy diety dla ludzi nieprzeznaczone do celów leczniczych, Ziołowe suplementy diety dla osób o szczególnych wymaganiach dietetycznych, Białkowe suplementy diety, Produkty farmaceutyczne do leczenia chorób dróg oddechowych, Preparaty farmaceutyczne, Preparaty antybakteryjne, Przeciwbakteryjne preparaty farmaceutyczne, Preparaty farmaceutyczne do pielęgnacji skóry, Preparaty farmaceutyczne do zapobiegania chorobom układu oddechowego, antybakteryjne środki do mycia rąk, Napoje lecznicze, Mydła do celów leczniczych, Mydła antybakteryjne, **30** Herbata, przyprawy, mieszanki przyprawowe, napary inne niż do celów leczniczych, herbaty ziołowe inne niż do celów leczniczych, Preparaty do żywności jako aromaty, Ocet, Zioła konserwowane jako przyprawy, **35** Badania dotyczące działalności gospodarczej, Badania opinii publicznej, Badania rynkowe, Prezentowanie produktów w mediach dla celów sprzedaży detalicznej, Promocja sprzedaży dla osób trzecich, Reklama, Usługi doradztwa w zakresie działalności gospodarczej, Usługi marketingowe, usługi reklamowe, reklama osób trzecich, prowadzenie agencji reklamowych, produkcja reklam telewizyjnych, radiowych, kinowych, pośrednictwo handlowe, dystrybucja ulotek, broszur i próbek do celów reklamowych, przetwarzanie danych, usługi w zakresie udostępniania bazy danych, usługi w zakresie rachunkowości i księgowości, badanie rynku i opinii publicznej, doradztwo z zakresie: działalności gospodarczej i zarządzania, sprzedaż detaliczna i hurtowa towarów: produkty spożywcze, kosmetyki, środki chemiczne, olejki eteryczne, produkty medyczne, produkty lecznicze, książki, materiały edukacyjne, filmy, ebooki, podcasty, audiobooki, nielecznicze produkty toaletowe, oczyszczające płatki kosmetyczne nasączone kosmetykami, żelowe płatki pod oczy do celów kosmetycznych, kosmetyki, preparaty kosmetyczne do kąpieli, preparaty kosmetyczne do pielęgnacji ciała, preparaty kosmetyczne do mycia ciała, hydrolaty do celów kosmetycznych, woda kwiatowa do celów kosmetycznych, kolagen hydrolizowany do użytku kosmetycznego, preparaty kolagenowe do celów spożywczych, olejki esencjonalne, olejki do celów kosmetycznych, olejki z pestek roślin do celów kosmetycznych, olejki roślinne do celów kosmetycznych, perfumy, perfumy na bazie składników naturalnych, preparaty kosmetyczne do pielęgnacji jamy ustnej i zębów, preparaty do mycia zębów, pasta do zębów, płyny do płukania ust do celów niemedyycznych, produkty do odświeżania oddechu w sprayu, preparaty dietetyczne do użytku medycznego, dietetyczna żywność do celów medycznych, preparaty farmaceutyczne, suplementy diety, odżywcze suplementy diety, witaminowe suplementy diety, preparaty witaminowe, witaminy, suplementy probiotyczne, probiotyczne preparaty do użytku medycznego, suplementy diety z siary, przetworzona siara do celów leczniczych lub terapeutycznych, suplementy diety z omułka zielonowargowego, przetworzony omulek zielonowargowy do celów leczniczych lub terapeutycznych, pyłek pszczeni do użytku jako suplement diety, przetworzony pyłek pszczeni do celów leczniczych lub terapeutycznych, suplementy diety z propolisu, propolis do celów leczniczych lub terapeutycznych, suplementy diety z mleczka pszczelego, mleczko pszczele do celów leczniczych, suplementy diety z siemienia lnianego, siemię lniane do celów leczniczych lub terapeutycznych, suplementy diety z łusek babki płesznik, przetworzone łuski babki płesznik do celów leczniczych lub terapeutycznych, kolagen do celów medycznych, suplementy diety na bazie kolagenu, dietetyczna żywność do celów medycznych z kolagenem, batony energetyzujące jako odżywcze suplementy diety, batony energetyzujące jako odżywcze suplementy diety, Herbaty ziołowe do celów leczniczych, naturalne środki lecznicze, olejki lecznicze, olejki roślinne lecznicze, ekstrakty ziołowe do celów leczniczych, cukierki do celów leczniczych, lecznicze pastylki do ssania, białkowe suplementy diety, koktajle białkowe, sole do celów spożywczych i kosmetycznych, preparaty lecznicze do pielęgnacji jamy ustnej, spraye do jamy ustnej do użytku medycznego, napoje wzbogacone odżywczo zawierające probiotyki do celów dietetycznych, **44** Aromaterapia, Usługi w zakresie higieny i pielęgnacji urody ludzi, usługi medycyny alternatywnej, usługi doradcze w zakresie zdrowia.

(111) **358426** (220) 2022 05 11 (210) 542921  
 (151) 2022 11 08 (441) 2022 07 25  
 (732) ABEL IT SPÓŁKA Z OGRANICZONĄ ODPOWIEDZIALNOŚCIĄ, Bielsko-Biała (PL)  
 (540) (znak słowny)  
 (540) smartbb  
 (510), (511) **41** Usługi w zakresie edukacji dzieci i młodzieży związanych z przedmiotami ścisłymi, techniką i technologią, Usługi w zakresie edukacji, zwłaszcza w zakresie inicjowania, wspierania i pomocy w przedsięwzięciach edukacyjnych, Usługi w zakresie zapewniania kursów szkoleniowych, związanych z przedmiotami ścisłymi, rozwijaniem kreatywnego myślenia w zakresie techniki, technologii oraz rozwijanie zainteresowań dzieci i młodzieży, Prowadzenie pozaszkolnych form kształcenia, doradztwo zawodowe i coaching [doradztwo szkoleniowe i edukacyjne].

(111) **358427** (220) 2022 05 16 (210) 543074  
 (151) 2022 10 28 (441) 2022 07 18  
 (732) SZCZĘSNY PIOTR ART-BUD, Chrzęstne (PL)  
 (540) (znak słowno-graficzny)  
 (540) SZCZĘSNY NIERUCHOMOŚCI  
 (540)



(591) złoty, czarny, biały  
 (531) 26.03.23, 27.05.01, 29.01.13  
 (510), (511) **36** Usługi związane z majątkiem nieruchomości, Wynajem nieruchomości, Agencje nieruchomości, Wynajem nieruchomości i majątku, Doradztwo w zakresie nieruchomości, Doradztwo w dziedzinie zakupu nieruchomości, Pomoc w zakupie nieruchomości, Pośrednictwo w obrocie nieruchomościami.

(111) **358428** (220) 2022 05 26 (210) 543413  
 (151) 2022 11 08 (441) 2022 07 25  
 (732) CREDIPASS SPÓŁKA Z OGRANICZONĄ ODPOWIEDZIALNOŚCIĄ, Warszawa (PL)  
 (540) (znak słowno-graficzny)  
 (540) credipass  
 (540)



(591) czarny, żółty  
 (531) 26.05.01, 26.05.10, 27.05.01, 29.01.12  
 (510), (511) **35** Usługi doradztwa w zakresie prowadzenia działalności gospodarczej finansowej, Usługi dotyczące zarządzania działalnością gospodarczą finansową, Usługi doradztwa w zakresie organizowania i zarządzania działalnością gospodarczą finansową, Usługi doradztwa specjalistycznego w sprawach działalności gospodarczej finansowej, Usługi agencji public relations, Usługi w zakresie kreowania wizerunku towaru, usługi, firmy, Usługi marketingowe, Usługi pozyskiwanie i udostępnianie informacji o działalności gospodarczej finansowej, Usługi doradztwa w zakresie zarządzania personalnego, Doradztwo podatkowe, Usługi księgowości i rachunkowości, Ekspertyzy w działalności gospodarczej, Promocja sprzedaży, Reklama, Reklama za pośrednictwem sieci komputerowych, Publikowanie tekstów reklamowych, Reklama radiowa i telewizyjna, Organizowanie targów i wystaw celach handlowych i reklamowych, Rozpowszechnianie ogłoszeń i materiałów reklamowych, Badania rynku, Badanie opinii publicznej, Usługi w zakresie marketingu i prezentacji, Pokazy towarów i prezentowanie usług w celach handlowych i reklamowych, Rozpowszechnianie materiałów reklamowych, Wynajmowanie miejsc na umieszczanie ogłoszeń lub reklam, Uaktualnianie materiałów reklamowych, Zarządzanie zbiorami informatycznymi, Pozyskiwanie oraz systematyzowanie danych dla komputerowych

baz danych, Sortowanie danych w bazach danych, Komputerowe zarządzanie plikami, Powielanie dokumentów, Wycena działalności gospodarczej, Audyty, Pozyskiwanie informacji o działalności gospodarczej, Prognozy ekonomiczne, Weryfikacja rachunków, **36** Działalność finansowa, Usługi w zakresie operacji finansowych, Doradztwo finansowe, Usługi pośrednictwa w sprawach finansowych oraz ubezpieczeniowych, Usługi doradztwa w sprawach finansowych oraz ubezpieczeniowych, Usługi inwestycyjne ze środków własnych i powierzonych, Pozyskiwanie środków finansowych, Pośrednictwo kredytowe, Pośrednictwo inwestycyjne, Agencje nieruchomości, Usługi agencji pośrednictwa w handlu i wynajmu nieruchomości, Usługi obsługi wynajmu nieruchomości, Wynajmowanie i dzierżawa majątku nieruchomości, Administrowanie i zarządzanie nieruchomościami, Sporządzanie umów najmu, Usługi w zakresie wyceny nieruchomości, Wynajmowanie powierzchni biurowych, Sprzedaż hurtowa i detaliczna papierów wartościowych, akcji, papierów dłużnych, walut i kryptowalut, Sprzedaż za pośrednictwem Internetu papierów wartościowych akcji, papierów dłużnych, walut i kryptowalut, Pośrednictwo i doradztwo przy udzielaniu kredytów inwestycyjnych, konsumpcyjnych i hipotecznych, usług leasingowych, sprzedaży na raty, Obsługa transakcji finansowych dotyczących kredytów inwestycyjnych, konsumpcyjnych i hipotecznych, usług leasingowych, sprzedaży na raty, Zarządzanie finansami, Zarządzanie majątkiem ruchomym i nieruchomym, Prowadzenie rachunków finansowych, Prowadzenie rozliczeń pieniężnych, Pośrednictwo w transakcjach finansowych inwestycyjnych, konsumpcyjnych i hipotecznych, Usługi w zakresie ubezpieczeń, Prowadzenie analiz finansowych, Ekspertyzy dla celów finansowych, Informacja finansowa, Ekspertyzy i wyceny dla celów podatkowych, Usługi powiernicze, Sporządzanie i publikowanie raportów i ocen ekonomiczno-finansowych przedsiębiorstw, Opracowanie i publikowanie raportów w sprawach zobowiązań finansowych osób fizycznych i przedsiębiorstw wobec banków i instytucji finansowych, Inwestycje kapitałowe, Deponowanie walorów, Przyjmowanie wkładów oszczędnościowych i lokat terminowych, Maklerstwo giełdowe, Pośrednictwo giełdowe, Agencje finansowe, Agencje ściągania wierzytelności, Usługi monetarne, Kantory wymiany walut, **41** Usługi dotyczące organizowania szkoleń o tematyce finansowo-ekonomicznej i prawniczej, Edukacja, Kształcenie praktyczne, Informacja o edukacji, Doskonalenie zawodowe, Publikowanie tekstów i książek ekonomicznych i prawniczych, Publikacje elektroniczne on-line książek i periodyków o tematyce ekonomicznej i prawniczej, Obsługa oraz udostępnianie publikacji elektronicznych on-line, Komputerowe przygotowanie materiałów do publikacji, Organizowanie i obsługa konferencji, kongresów, seminariów, sympozjów, zjazdów.

(111) **358429** (220) 2022 05 27 (210) 543523  
 (151) 2022 11 04 (441) 2022 07 18  
 (732) Nicoventures Holdings Limited, Londyn (GB)  
 (540) (znak słowno-graficzny)  
 (540) INSPIRATION STORE  
 (540)

**INSPIRATION STORE**

(531) 27.05.01  
 (510), (511) **34** Papierosy, Tytoń, surowy lub przetworzony, Wyroby tytoniowe, Substytuty tytoniu (nie do celów medycznych), Cygara, Cygaretki, Zapalniczki dla palaczy, Zapałki, Artykuły dla palaczy, Bibułki papierosowe, Gilzy papierosowe, Filtry papierosowe, Kieszonkowe urządzenia do skręcania papierosów, Ręczne maszyny do umieszczania tytoniu w papierowych gilzach, Papierosy elektroniczne, Kartridże do papierosów elektronicznych, Płyny do papierosów elektronicznych, Wyroby tytoniowe do podgrzewania, Urządzenia i części do urządzeń służących do podgrzewania tytoniu, Substytuty tytoniu do inhalacji, Papierosy zawierające substytuty tytoniu, Papierośnice, Pudełka na papierosy, Snus z tytoniem, Tabaka z tytoniem, Snus bez tytoniu, Tabaka bez tytoniu, Beztytoniowe doustne saszetki z nikotyną (nie do użytku medycznego), **35** Usługi handlu detalicznego związane ze sprzedażą e-papierosów, papierosów elektronicznych, płynów do papierosów elektronicznych, tytoniu, substytutów tytoniu (nie do celów medycznych), artykułów dla palaczy, zapałek, waporizatorów osobistych i papierosów elektronicznych oraz aromatów i płynów do nich, wyrobów tytoniowych do podgrzewania, urządzeń

i części do urządzeń służących do podgrzewania tytoniu i substytutów tytoniu do inhalacji, snusu z tytoniem, tabaki z tytoniem, snusu bez tytoniu, tabaki bez tytoniu, beztytoniowych doustnych saszetek z nikotyną (nie do celów medycznych).

(111) **358430** (220) 2022 05 27 (210) 543528  
 (151) 2022 11 04 (441) 2022 07 18  
 (732) Nicoventures Holdings Limited, Londyn (GB)  
 (540) (znak słowny)  
 (540) INSPIRATION STORE

(510), (511) **34** Papierosy, Tytoń, surowy lub przetworzony, Wyroby tytoniowe, Substytuty tytoniu (nie do celów medycznych), Cygara, Cygaretki, Zapalniczki dla palaczy, Zapałki, Artykuły dla palaczy, Bibułki papierosowe, Gilzy papierosowe, Filtry papierosowe, Kieszonkowe urządzenia do skręcania papierosów, Ręczne maszyny do umieszczania tytoniu w papierowych gilzach, Papierosy elektroniczne, Kartridże do papierosów elektronicznych, Płyny do papierosów elektronicznych, Wyroby tytoniowe do podgrzewania, Urządzenia i części do urządzeń służących do podgrzewania tytoniu, Substytuty tytoniu do inhalacji, Papierosy zawierające substytuty tytoniu, Papierośnice, Pudełka na papierosy, Snus z tytoniem, Tabaka z tytoniem, Snus bez tytoniu, Tabaka bez tytoniu, Beztytoniowe doustne saszetki z nikotyną (nie do użytku medycznego), **35** Usługi handlu detalicznego związane ze sprzedażą e-papierosów, papierosów elektronicznych, płynów do papierosów elektronicznych, tytoniu, substytutów tytoniu (nie do celów medycznych), artykułów dla palaczy, zapałek, waporizatorów osobistych i papierosów elektronicznych oraz aromatów i płynów do nich, wyrobów tytoniowych do podgrzewania, urządzeń i części do urządzeń służących do podgrzewania tytoniu i substytutów tytoniu do inhalacji, snusu z tytoniem, tabaki z tytoniem, snusu bez tytoniu, tabaki bez tytoniu, beztytoniowych doustnych saszetek z nikotyną (nie do celów medycznych).

(111) **358431** (220) 2022 05 30 (210) 543533  
 (151) 2022 11 14 (441) 2022 07 18  
 (732) CHOCHOLEWSKA IWONA, Sierakowice (PL)  
 (540) (znak słowno-graficzny)  
 (540) PROGRAM WZAJEMNEJ MOTYWACJI  
 (540)



**PROGRAM  
 WZAJEMNEJ MOTYWACJI**

(591) jasnoniebieski, ciemnoniebieski, czerwony, pomarańczowy, zielony, brązowy, biały, żółty  
 (531) 27.05.01, 29.01.15, 05.07.22, 05.07.24, 26.01.16  
 (510), (511) **41** Usługi edukacyjne dotyczące zdrowia, Nauczanie w zakresie zdrowia, Kursy szkoleniowe z zakresu zdrowia, Udostępnianie informacji edukacyjnych w dziedzinie zdrowia i sprawności fizycznej, Organizowanie szkoleń w dziedzinie opieki zdrowotnej i żywienia, Usługi edukacyjne związane z odżywianiem, Prowadzenie kursów szkoleniowych on-line związanych z odżywianiem, Świadczenie usług edukacyjnych związanych z dietą, Zapewnianie kursów edukacyjnych związanych z dietą, Usługi w zakresie edukacji dietetycznej, Prowadzenie kursów internetowych w zakresie diet, Szkolenie w zakresie diety [nie medyczne], Szkolenie w zakresie żywienia [nie medyczne], Przygotowywanie tekstów do publikacji, Publikowanie, Publikacja broszur, Publikacja czasopism, Usługi publikacji, Publikowanie podręczników, Publikowanie czasopism, Publikowanie tekstów, Publikowanie książek, Publikacja materiałów edukacyjnych, Wydawanie publikacji medycznych, Udostępnianie publikacji elektronicznych, Publikowanie materiałów drukowanych i publikacji drukowanych, Publikowanie tekstów edukacyjnych, Publikowanie czasopism elektronicznych, Publikowanie książek, czasopism, Publikowanie tekstów medycznych,



Publikowanie czasopism internetowych, Publikowanie podręczników szkoleniowych, Publikacja i redagowanie książek, Udostępnianie publikacji online [nie do pobrania], Udostępnianie publikacji on-line, Publikowanie książek i recenzji, Publikowanie dydaktycznych materiałów edukacyjnych, Publikowanie czasopism, książek i podręczników z dziedziny medycyny, Szkolenia edukacyjne, Prowadzenie warsztatów [szkolenia], Szkolenia w zakresie odżywiania, Szkolenia z prezentacji żywności, Szkolenia w zakresie cateringu, Przekazywanie know-how [szkolenia], Organizowanie i prowadzenie konferencji, Nauczanie w zakresie sposobów odżywiania, Prowadzenie zajęć w zakresie odżywiania, Szkolenia w zakresie obchodzenia się z jedzeniem, Szkolenia dla personelu w zakresie technologii żywności, Organizowanie i prowadzenie seminariów i warsztatów [szkolenia], **44** Udzielanie informacji związanych z odżywianiem, Usługi doradcze związane z dietą, Profesjonalne doradztwo związane z dietą, Udzielanie informacji zdrowotnej, Poradnictwo w zakresie zdrowia publicznego, Doradztwo w zakresie dietytyki i odżywiania, Doradztwo w zakresie diety i odżywiania się, Usługi dietetyków, Poradnictwo dietetyczne, Doradztwo dietetyczne, Planowanie i nadzorowanie diety, Usługi świadczone przez dietetyków, Usługi doradztwa dietetycznego [medyczne], Planowanie i nadzorowanie diet odchudzających, Usługi doradcze w zakresie dietytyki, Usługi w zakresie planowania diety odchudzającej, Udzielanie informacji w zakresie suplementów diety i odżywiania, Udzielanie informacji związanych z suplementami diety i odżywczy, Udzielanie informacji na temat poradnictwa dietetycznego i żywieniowego, Udzielanie informacji żywieniowych w zakresie żywności przeznaczanej do redukcji masy ciała do celów medycznych, Doradztwo żywieniowe, Poradnictwo żywieniowe, Usługi doradztwa żywieniowego, Konsultacje z dziedziny żywienia, Profesjonalne doradztwo w zakresie żywienia, Usługi doradcze w zakresie żywienia, Udzielanie informacji żywieniowych w zakresie napojów do redukcji masy ciała do celów medycznych.

(111) **358432** (220) 2022 06 06 (210) 543835  
 (151) 2022 11 08 (441) 2022 07 18  
 (732) INSTYTUT TECHNICZNY WOJSK LOTNICZYCH, Warszawa (PL)  
 (540) (znak słowny)  
 (540) MUP-RP  
 (510), (511) **9** Kombinezony ochronne dla lotników, kamizelki ratunkowe, kamizelki taktyczne, **17** Rękawice termiczne, **18** Uprząże asekuracyjne, torby transportowe, **25** Ocieplacze, Bielizna termoaktywna, kaptury ocieplające.

(111) **358433** (220) 2022 06 09 (210) 544031  
 (151) 2022 11 04 (441) 2022 07 18  
 (732) OVERA PEST SOLUTION SPÓŁKA Z OGRANICZONĄ ODPOWIEDZIALNOŚCIĄ, Jaworzno (PL)  
 (540) (znak słowny)  
 (540) OVERA PEST SOLUTION  
 (510), (511) **1** Adjuwanty, nieprzeznaczone do celów medycznych lub weterynaryjnych, Dodatki chemiczne do fungicydów, Nawozy, Preparat chemiczne do zapobiegania chorobom u roślin zbożowych, Preparaty chemiczne do zapobiegania pleśni, Preparaty do regulacji wzrostu roślin, Preparaty hamujące kiełkowanie warzyw, Preparaty poprawiające kondycję gleby, Preparaty z mikroelementów dla roślin, Substancje powierzchniowoczyste, Środki chemiczne dla leśnictwa z wyjątkiem fungicydów, herbicydów, insektycydów oraz środków przeciw pasożytniczych, Środki chemiczne dla ogrodnictwa z wyjątkiem fungicydów, herbicydów, insektycydów oraz środków przeciw pasożytniczych, Środki chemiczne dla przemysłu, Środki do ochrony nasion, **5** Antybakteryjne środki do mycia rąk, Biocydy, Fungicydy, Herbicydy, Insektycydy, Lep na muchy taśmy, Lep na muchy, Pesticidy, Preparaty chemiczne do leczenia chorób roślin zbożowych, Preparaty chemiczne do zwalczania pleśni, Preparaty do niszczenia szkodników, Preparaty do tępienia larw, Preparaty do tępienia ślimaków nagich, Preparaty do zwalczania myszy, Preparaty przeciw molom, Środki do tępienia much, Środki do tępienia szkodników, Środki przeciw pasożytom, Środki odkażające, Trutki na szczury, Środki owadobójcze.

(111) **358434** (220) 2019 01 25 K (210) 541644  
 (151) 2022 11 03 (441) 2022 07 18  
 (732) DANWOOD SPÓŁKA AKCYJNA, Bielsk Podlaski (PL)

(540) (znak słowno-graficzny)  
 (540) VISION  
 (540)

V I S I O N

(531) 27.05.01  
 (510), (511) **19** Niemetalowe konstrukcje i budynki przenośne, Budynki przenośne niemetalowe, Domy modułowe niemetalowe, Domy z prefabrykatów [zestawy do montażu], **37** Usługi budowlane i konstrukcyjne, Wznoszenie budynków prefabrykowanych, Renowacja budynków, Usługi instalacyjne w zakresie rusztowań budowlanych, platform roboczych i budowlanych, Specjalistyczne odnawianie budynków, Usługi izolacyjne, Uszczelnianie budynków, Budowanie konstrukcji żelbetonowych przy wykorzystaniu szalunków przesuwnych i wznoszących, Naprawa budynków, Rozbiórka budynków, Burzenie konstrukcji, Budowlany sprzęt (Wynajem-), Instalacja urządzeń sanitarnych, Instalacja urządzeń elektrycznych, Budowa fabryk, Budowa domów, **42** Projektowanie domów, Projektowanie architektoniczne, Projektowanie budowlane, Opracowywanie projektów technicznych do projektów budowlanych, Doradztwo techniczne, Badania technologiczne, Usługi doradztwa technologicznego.

(111) **358435** (220) 2022 04 15 (210) 542096  
 (151) 2022 11 03 (441) 2022 07 18  
 (732) BOBAŁO MARCIN, Długołęka (PL)  
 (540) (znak słowno-graficzny)  
 (540) Browary Jedności  
 (540)

*Browary Jedności*

(531) 27.05.01  
 (510), (511) **32** Piwo, Piwo bezalkoholowe, Drinki na bazie piwa, Napoje na bazie piwa, Korzenne piwa, Piwo rzemieślnicze, Piwa smakowe, Brzeczka piwna, Piwo i produkty piwowarskie, Ekstrakty chmielu do produkcji piwa, **35** Usługi reklamowe, marketingowe i promocyjne, Analiza marketingowa nieruchomości, Usługi reklamowe dotyczące nieruchomości, Obsługa marketingowa obrotu nieruchomościami, Reklamowanie nieruchomości mieszkaniowych i komercyjnych, Zarządzanie mieszkaniem, **36** Administrowanie nieruchomościami, Agencje nieruchomości, Agencje pośrednictwa w handlu nieruchomościami, Biura pośrednictwa handlu nieruchomościami, Doradztwo w dziedzinie zakupu nieruchomości, Doradztwo w zakresie nieruchomości, Dostarczanie informacji dotyczących nieruchomości, Finansowanie inwestycji budowlanych, Finansowanie projektów deweloperskich, Nabywanie nieruchomości na rzecz osób trzecich, Organizowanie finansowania w zakresie operacji budowlanych, Organizowanie finansowania zakupu nieruchomości, Organizowanie wynajmu mieszkań, Pobieranie czynszu, Pomoc w zakresie nabywania nieruchomości i w zakresie udziałów finansowych w nieruchomościach, Pośrednictwo w obrocie nieruchomościami, Udzielanie informacji dotyczących nieruchomości, Usługi doradcze dotyczące nieruchomości, Usługi doradcze dotyczące wyceny nieruchomości, Usługi kredytowania nieruchomości, Usługi nabywania nieruchomości, Usługi w zakresie wyszukiwania nieruchomości mieszkaniowych, Usługi zarządzania nieruchomościami, Usługi zarządzania nieruchomościami związane z budynkami mieszkalnymi, Usługi zarządzania nieruchomościami w zakresie osiedli mieszkaniowych, Wynajem nieruchomości i majątku, Zarządzanie lokalami niemieszkalnymi, Zarządzanie portfelem nieruchomości, Finansowanie kredytów mieszkaniowych, Udzielanie pożyczek mieszkaniowych, Doradztwo związane z kredytami hipotecznymi na nieruchomości mieszkaniowe, **37** Prowadzenie działalności deweloperskiej w dziedzinie budownictwa, Budowa budynków mieszkalnych i komercyjnych, Budowa bloków mieszkalnych, Budowa budynków wielorodzinnych, Budowa kompleksów biznesowych, Budowa nieruchomości mieszkalnych, Budowanie nieruchomości, Nadzór budowlany, Nadzór nad renowacją budynków, Nadzór nad robotami budowlanymi, Udzielanie informacji związanych z renowacją budynków, Udzielanie informacji związanych z odbudową budynków, Usługi budowlane w zakresie



budynków mieszkalnych, Zarządzanie projektem budowy, Naprawa i konserwacja budynków mieszkalnych, Konstruowanie budynków mieszkalnych i handlowych, **42** Planowanie i projektowanie osiedli mieszkaniowych, Usługi projektowe dotyczące nieruchomości mieszkalnych, Usługi w zakresie planowania osiedli mieszkaniowych, **43** Usługi restauracyjne, Bary, Usługi barmanów, Usługi barów piwnych, Usługi ogródków piwnych, Serwowanie napojów w małych browarniach, Serwowanie napojów w pubach z browarem, Serwowanie napojów alkoholowych.

(111) **358436** (220) 2022 05 11 (210) 542952  
 (151) 2022 11 08 (441) 2022 07 25  
 (732) OGNIŚKO TOWARZYSTWA KRZEWIENIA KULTURY FIZYCZNEJ SOKÓŁ, Głogów Małopolski (PL)  
 (540) (znak graficzny)  
 (540)  
 (540)



(591) czerwony, szary, czarny, biały  
 (531) 29.01.14, 02.01.02, 03.01.08, 03.01.16, 05.01.08, 06.19.05  
 (510), (511) **41** Organizowanie i prowadzenie szkolnych zawodów sportowych, Organizowanie imprez i zawodów sportowych, Organizowanie imprez sportowych, zawodów i turniejów sportowych, Organizowanie, przygotowywanie i prowadzenie zawodów sportowych, Organizowanie zajęć sportowych i zawodów sportowych, Organizowanie zawodów sportowych i imprez sportowych, Informacja o rekreacji, Kultura fizyczna, Organizowanie i prowadzenie konferencji, Organizowanie i prowadzenie seminariów, Organizowanie i prowadzenie sympozjów, Przygotowywanie, organizowanie i prowadzenie warsztatów [szkolenia], Udostępnianie obiektów i sprzętu sportowego, Usługi trenera osobistego [trening sprawności fizycznej], Usługi trenerskie w zakresie sportu.

(111) **358437** (220) 2022 06 27 (210) 544486  
 (151) 2022 11 03 (441) 2022 07 18  
 (732) FUNDACJA OPES139, Tarnów (PL)  
 (540) (znak słowno-graficzny)  
 (540) OPES139  
 (540)



(591) biały, czarny, czerwony  
 (531) 02.09.01, 02.09.19, 27.05.05, 27.05.17, 27.07.17, 29.01.13  
 (510), (511) **36** Zbiórki funduszy na cele charytatywne, Zbiórki funduszy na cele dobroczynne, **41** Edukacja prawna, Nauczanie i szkolenia, Organizowanie konferencji dotyczących edukacji, Organizowanie konferencji dotyczących szkoleń, Prowadzenie warsztatów [szkolenia], Publikacja materiałów edukacyjnych, Publikowanie książek, Usługi szkolenia personelu, **44** Konsultacje psychologiczne, Porady psychologiczne, Udzielanie informacji z zakresu ochrony zdrowia przez telefon, **45** Dostarczanie informacji prawnych, Organizowanie spotkań dla rodzin pogrzonych w żałobie w celu upamiętnienia śmierci ukochanej osoby, Świadczenie usług wsparcia emocjonalnego rodzinom, Usługi pogrzebowe, Wsparcie w żałobie.

(111) **358438** (220) 2022 06 27 (210) 544489  
 (151) 2022 11 03 (441) 2022 07 18  
 (732) HODUŃ RADOSŁAW, Lublin (PL)  
 (540) (znak słowno-graficzny)  
 (540) Radikal Change  
 (540)



(591) czerwony, czarny, biały  
 (531) 27.05.01, 27.05.09, 27.05.17, 29.01.13  
 (510), (511) **41** Doradztwo w zakresie treningu fizycznego, Świadczenie usług edukacyjnych związanych z dietą, Treningi zdrowotne i treningi fitness, Udzielanie informacji związanych z treningiem fizycznym za pośrednictwem strony internetowej online, Usługi szkoleniowe związane ze sprawnością fizyczną [fitness], Usługi trenerskie w zakresie ćwiczeń fizycznych [fitness], Usługi w zakresie treningu fizycznego.

(111) **358439** (220) 2022 07 01 (210) 544718  
 (151) 2022 11 08 (441) 2022 07 25  
 (732) WEB INNOVATIVE SOFTWARE SPÓŁKA Z OGRANICZONĄ ODPOWIEDZIALNOŚCIĄ, Wrocław (PL)  
 (540) (znak słowny)  
 (540) samosia

(510), (511) **35** Doradztwo w zakresie prowadzenia działalności gospodarczej, fakturowane, księgowość, pomoc w prowadzeniu działalności gospodarczej, rachunkowość, **42** Projektowanie oprogramowania komputerowego, wypożyczanie oprogramowania komputerowego, aktualizacja oprogramowania komputerowego, oprogramowanie jako usługa, przechowywanie danych elektronicznych.

(111) **358440** (220) 2022 06 15 (210) 544184  
 (151) 2022 11 08 (441) 2022 07 25  
 (732) STEPINSKI MAGDALENA, STEPINSKI PIOTR  
 RASPBERRY REPUBLIC SPÓŁKA CYWILNA, Konstancin-Jeziorna (PL)  
 (540) (znak słowny)  
 (540) RASPBERRY REPUBLIC

(510), (511) **25** Akcesoria na szyję, Apaszki, Bandany, Bermudy, Bielizna, Bielizna i odzież ciężowa, Bielizna damska, Bielizna dla mężczyzn, Bielizna dla dzieci i niemowląt, Bielizna nocna, Bielizna termoaktywna, Bielizna sportowa, Bluzy, Bokserki, Buty sportowe, Obuwie, Czapki, Kapelusze, Chustki na głowę, Nakrycia głowy, Daszki przeciwsłoneczne, Dresy, Fartuszki, Getry, Japonki, Kamizelki, Koszule, Koszulki, Kurtki, Legginsy, Marynarki, Maski na oczy, Maski ochronne (odzież), Mundurki szkolne, Narzutki na ramiona, Nauszniki, Nieprzemakalna odzież wierzchnia, Obuwie damskie, Obuwie dla dzieci, Obuwie dla mężczyzn, Obuwie dla niemowląt, Obuwie gimnastyczne, Obuwie na plażę, Odzież sportowa, Odzież wiatroszczelna, Ogrodniczki, Opaski na głowę, Bluzy dresowe, Paski [odzież], Paski skórzane [odzież], Paski tekstylne, Paski wykonane z imitacji skóry, Paski z materiału, Piżamy, Płaszczki, Podkolanówki, Podkoszulki, Polary, Poncza, Rajstopy, Rajtuzy, Rękawiczki, Sandały, Skarpetki, Skarpetki antypoślizgowe, Skarpetki dla niemowląt i małych dzieci, Skarpetki sportowe, Spodenki, Spodnie, Spodnie sportowe, Stroje na maskaradę, Swetry, Szale, Szaliki, Szlafroki, Szorty, Tenisówki, Ubrania codzienne, Kostiumy, Kostiumy kąpielowe, Kostiumy na halloween, Kostiumy do użytku podczas dziecięcych zabaw przebieranych, Odzież do jogi, Kombinezony i odzież jednoczęściowa, **35** Sprzedaż detaliczna i hurtowa odzieży, obuwia, zabawek, artykułów dla dzieci, tkanin i artykułów tekstylnych, artykułów pościelowych, artykułów przemysłowych, w szczególności w sklepie stacjonarnym, sklepie internetowym, z katalogu, za pomocą środków komunikacji na odległość, Administracja biznesowa w zakresie transportu i dostaw, Administracyjne zarządzanie przedsiębiorstwami handlowymi, Administrowanie dotyczące marketingu, Administrowanie dotyczące planowania

działalności gospodarczej, Administrowanie działalnością gospodarczą firm zagranicznych, Administrowanie działalnością gospodarczą w zakresie franchisingu, Administrowanie działalnością gospodarczą w zakresie sklepów detalicznych, Administrowanie działalnością gospodarczą, Administrowanie i organizacja usług sprzedaży wysyłkowej, Administrowanie sprzedażą, Analiza danych biznesowych, Analiza odbioru reklamy, Analizy gospodarcze, Doradztwo i konsultacje w zakresie działalności gospodarczej, Doradztwo, konsultacje i pomoc w zakresie reklamy, marketingu i promocji, Dostarczanie informacji handlowych, Dystrybucja materiałów promocyjnych, mianowicie ulotek, prospektów, broszur, próbek, zwłaszcza w zakresie sprzedaży katalogowej dalekodystansowej [zarówno poza granice jak i w kraju], Dystrybucja materiałów reklamowych, marketingowych i promocyjnych, Inwentaryzacja towaru, Organizacja konkursów w celach reklamowych, Organizacja i przeprowadzanie wystaw w ramach targów handlowych, Organizacja i przeprowadzanie imprez reklamowych, Organizacja wystaw do celów reklamowych, Organizacja wydarzeń komercyjnych, Organizacja wystaw w celach handlowych lub reklamowych, Organizowanie imprez, wystaw, targów i pokazów do celów handlowych, promocyjnych i reklamowych, Pośrednictwo w kontraktach na kupno i sprzedaż produktów, Pośrednictwo w kontaktach handlowych i gospodarczych, Pośrednictwo w zakresie reklamy, Prezentacje towarów i usług, Promocja sprzedaży, Reklama za pośrednictwem mediów elektronicznych, w szczególności internetu, Pomoc przy prowadzeniu franszyzy, Administrowanie działalnością gospodarczą w zakresie franchisingu, Pomoc w zakresie działalności gospodarczej dotycząca franchisingu, Usługi doradcze w zakresie zakładania przedsiębiorstw franchisingowych, Usługi reklamowe w zakresie działalności gospodarczej dotyczące franchisingu, **45** Licencjonowanie własności intelektualnej, Licencjonowanie zarejestrowanych i niezarejestrowanych wzorów, szczególnie w zakresie branży odzieżowej, Usługi w zakresie udzielania licencji, Licencjonowanie praw autorskich, Licencjonowanie koncepcji franczyzowych, Licencjonowanie znaków towarowych, Zarządzanie i wykorzystywanie praw własności przemysłowej i praw autorskich poprzez licencjonowanie na rzecz osób trzecich.

(111) **358441** (220) 2022 05 23 (210) 543338  
 (151) 2022 11 02 (441) 2022 06 13  
 (732) KOWAL KRZYSZTOF PROJEKT H2O,  
 Czarna Wieś Kościelna (PL)  
 (540) (znak słowno-graficzny)  
 (540) CZYSTE JEDZENIE  
 (540)



(591) zielony, czerwony, czarny  
 (531) 29.01.13, 27.05.01, 19.11.04, 26.04.01, 26.04.16  
 (510), (511) **30** Jiaozi (pierogi nadziewane), Wareniki [pierogi z nadzieniem], Chińskie pierożki Jiaozi [pierogi], Porcje rozwałkowanego ciasta na pierogi, Pielmieni [pierogi z nadzieniem mięsny], Suche i świeże makarony, kluski i pierogi, Pierożki rybne, Świeże pierożki, Ryżowe pierożki, Pierożki ravioli, Pierożki z krewetkami, Pierożki na bazie mąki, Koperty (z ciasta) na pierożki chińskie z nadzieniem pikantnym won ton, Pierożki ryżowe przybrane dżemem ze słodkiej fasoli (ankoro), Pierożki chińskie z nadzieniem pikantnym (won ton), Chińskie pierożki gotowane na parze (shumai), Ciasto na japońskie pierożki gyoza, Chińskie pierożki nadziewane (gyoza, gotowane), Pierożki w stylu koreańskim [mandu], Shao mai [chińskie pierożki], Artykuły spożywcze ze zbóż, Produkty spożywcze z owsa, Przyprawy spożywcze, Posiłki składające się głównie z makaronów, Mrożone posiłki składające się głównie z ryżu, Mrożone posiłki składające się głównie z makaronu, Batoniki na bazie czekolady będące zamiennikami

posiłków, Gotowe posiłki na bazie makaronu dla małych dzieci, Gotowe posiłki w formie pizzy, Gotowe desery [wyroby piekarnicze], Gotowe produkty spożywcze w postaci sosów, Ciasto do pieczenia, gotowania i smażenia oraz mieszanki do jego przygotowywania, Suche i płynne potrawy gotowe do jedzenia, głównie składające się z makaronów, Gotowy lunch w pudełku składający się z ryżu, z dodatkiem mięsa, ryby lub warzyw, Dania gotowe suche lub w płynie, zawierające głównie ryż, Zapakowane zestawy obiadowe składające się głównie z ryżu, ale zawierające również mięso, ryby lub warzywa, Produkty spożywcze z kukurydzy, Zioła do celów spożywczych, Makaron spożywczy, Syrop spożywczy, Mąka spożywcza, Kasze spożywcze, Sól spożywcza, Lody spożywcze, Skrobia do celów spożywczych, Produkty spożywcze na bazie owsa, Przetwory spożywcze na bazie ziaren, Przetwory spożywcze na bazie słodu, Ekstrakt słodu do celów spożywczych, Lód, lody spożywcze, mrożone jogurty i sorbety, Produkty spożywcze z cukru do przyrządzania deserów, Produkty spożywcze z cukru do słodzenia deserów, Aromaty spożywcze inne niż olejki eteryczne, Mieszanki spożywcze składające się z płatków zbożowych i suszonych owoców, Kawa, herbata, kakao i namiastki tych towarów, Cukry, naturalne słodziki, polewy cukiernicze i nadzienia, produkty pszczele, Ziarna przetworzone, skrobia i wyroby z tych towarów, preparaty do pieczenia i drożdże, Sól, przyprawy i dodatki smakowe, **35** Usługi sprzedaży detalicznej w związku ze środkami spożywczymi, Usługi sprzedaży hurtowej w związku ze środkami spożywczymi, Usługi sprzedaży detalicznej za zamówieniem pocztowym związane z artykułami spożywczymi, Usługi sprzedaży detalicznej za pomocą katalogów w związku z artykułami spożywczymi, Usługi sprzedaży detalicznej za pomocą globalnych sieci komputerowych związane z artykułami spożywczymi, Usługi reklamowe, marketingowe i promocyjne, Promocja sprzedaży dla osób trzecich, Promocyjne usługi handlowe, Informacja marketingowa, Informacja handlowa, Usługi sprzedaży detalicznej i hurtowej w związku z następującymi towarami: Jiaozi (pierogi nadziewane), Wareniki [pierogi z nadzieniem], Chińskie pierożki Jiaozi [pierogi], Porcje rozwałkowanego ciasta na pierogi, Pielmieni [pierogi z nadzieniem mięsny], Suche i świeże makarony, kluski i pierogi, Pierożki rybne, Świeże pierożki, Ryżowe pierożki, Pierożki ravioli, Pierożki z krewetkami, Pierożki na bazie mąki, Koperty (z ciasta) na pierożki chińskie z nadzieniem pikantnym won ton, Pierożki ryżowe przybrane dżemem ze słodkiej fasoli (ankoro), Pierożki chińskie z nadzieniem pikantnym (won ton), Chińskie pierożki gotowane na parze (shumai), Ciasto na japońskie pierożki gyoza, Chińskie pierożki nadziewane (gyoza, gotowane), Pierożki w stylu koreańskim [mandu], Shao mai [chińskie pierożki], Artykuły spożywcze ze zbóż, Produkty spożywcze z owsa, Przyprawy spożywcze, Posiłki składające się głównie z makaronów, Mrożone posiłki składające się głównie z ryżu, Mrożone posiłki składające się głównie z makaronu, Batoniki na bazie czekolady będące zamiennikami posiłków, Gotowe posiłki na bazie makaronu dla małych dzieci, Gotowe posiłki w formie pizzy, Gotowe desery [wyroby piekarnicze], Gotowe produkty spożywcze w postaci sosów, Ciasto do pieczenia, gotowania i smażenia oraz mieszanki do jego przygotowywania, Suche i płynne potrawy gotowe do jedzenia, głównie składające się z makaronów, Gotowy lunch w pudełku składający się z ryżu, z dodatkiem mięsa, ryby lub warzyw, Dania gotowe suche lub w płynie, zawierające głównie ryż, Zapakowane zestawy obiadowe składające się głównie z ryżu, ale zawierające również mięso, ryby lub warzywa, Produkty spożywcze z kukurydzy, Zioła do celów spożywczych, Makaron spożywczy, Syrop spożywczy, Mąka spożywcza, Kasze spożywcze, Sól spożywcza, Lody spożywcze, Skrobia do celów spożywczych, Produkty spożywcze na bazie owsa, Przetwory spożywcze na bazie ziaren, Przetwory spożywcze na bazie słodu, Ekstrakt słodu do celów spożywczych, Lód, lody spożywcze, mrożone jogurty i sorbety, Produkty spożywcze z cukru do przyrządzania deserów, Produkty spożywcze z cukru do słodzenia deserów, Aromaty spożywcze inne niż olejki eteryczne, Mieszanki spożywcze składające się z płatków zbożowych i suszonych owoców, Kawa, herbata, kakao i namiastki tych towarów, Cukry, naturalne słodziki, polewy cukiernicze i nadzienia, produkty pszczele, Ziarna przetworzone, skrobia i wyroby z tych towarów, preparaty do pieczenia i drożdże, Sól, przyprawy i dodatki smakowe, **43** Dekorowanie żywności, Usługi zaopatrzenia w żywność, Usługi doradcze dotyczące żywności, Kontrakto-we usługi w zakresie żywności, Usługi klubów nocnych [zaopatrzenie w żywność], Usługi zaopatrzenia w żywność i napoje, Organizacja przyjęć weselnych [żywność i napoje], Zapewnianie żywności i napojów w restauracjach, Usługi doradcze w zakresie przygotowania

żywności, Oferowanie żywności i napojów w bistrach, Oferowanie żywności i napojów w restauracjach i barach, Serwowanie żywności i napojów dla gości w restauracjach, Oferowanie żywności i napojów dla gości, Serwowanie żywności i napojów dla gości, Dostarczanie żywności osobom potrzebującym [usługi charytatywne], Katering obejmujący żywność i napoje dla instytucji, Katering obejmujący żywność i napoje na bankiety, Usługi cateringowe w zakresie zaopatrzenia w żywność, Serwowanie żywności i napojów w kawiarenkach internetowych, Oferowanie żywności i napojów w kawiarenkach internetowych, Dostarczanie żywności i napojów za pośrednictwem furgonetek, Katering obejmujący żywność i napoje na przyjęcia koktajlowe, Usługi klubów w zakresie dostarczania żywności i napojów, Oferowanie żywności i napojów dla gości w restauracjach, Serwowanie żywności i napojów w sklepach z pączkami, Świadczenie usług cateringowych obejmujących żywność i napoje w obiektach na targi i wystawy, Usługi informacji, doradztwa i rezerwacji w zakresie dostarczania żywności i napojów, Świadczenie usług cateringowych obejmujących żywność i napoje w obiektach na zjazdy, Świadczenie usług cateringowych obejmujących żywność i napoje w obiektach wystawienniczych, Przygotowywanie i zaopatrywanie w żywność i napoje do bezpośredniego spożycia, Przygotowywanie żywności dla innych na zasadzie zlecenia na zewnątrz, Udzielanie informacji związanych z przygotowywaniem żywności i napojów, Usługi w zakresie żywności i napojów na wynos, Serwowanie żywności i napojów w restauracjach i barach, Oferowanie żywności i napojów w sklepach z pączkami, Usługi doradcze w dziedzinie cateringu obejmującego żywność i napoje.

(111) **358442** (220) 2022 05 23 (210) 543339  
 (151) 2022 11 02 (441) 2022 06 13  
 (732) GRZESIAK MARIOLA MINIO.COM.PL, Wieruszów (PL)  
 (540) (znak słowno-graficzny)  
 (540) MINIO GO FOR IT  
 (540)



(591) czarny, zielony  
 (531) 29.01.12, 27.05.01, 26.13.25  
 (510), (511) **20** Akcesoria do przechowywania ubrań, Barki [meble], Barki przenośne [meble], Barki ruchome, Biblioteczki [regaly na książki], Biurka, Biurka do celów biurowych, Biurka i stoły, Biurka modułowe [meble], Biurka z regulacją wysokości, Blaty [części mebli], Blaty kuchenne, Blaty kuchenne [meble], Blaty na szafki, Blaty na szafki przeznaczone do użytku ze zlewozmywakami, Blaty robocze, Blaty robocze w postaci mebli, Blaty stołowe, Blaty wierzchnie do szafek, Drzwi do mebli, Drzwi do mebli wykonane z materiałów niemetalowych, Drewniane półki i stojaki [meble], Drzwi do mebli wykonane z tworzyw sztucznych, Drzwi do mebli ze szkła, Drzwi do szaf, Drzwi do szafek, Drzwi przechylne metalowe [części mebli], Drzwi przechylne niemetalowe [części mebli], Drzwi przesuwne do mebli, Drzwi przesuwne do szaf, Elementy dzielące przestrzeń [meble], Elementy łączące do mebli (Niemetalowe-), Elementy meblowe, Elementy mebli segmentowych, niemetalowe [meble], Elementy mocujące do mebli, niemetalowe, Elementy mocujące do półek, niemetalowe, Fotele, Fotele biurowe, Fotele bujane, Fotele ergonomiczne z funkcją masażu na siedząco, Fotele fryzjerskie, Fotele-leżanki do zabiegów kosmetycznych, Fotele rozkładane w łóżka, Fotele rozkładane z odchylanym oparciem, Fotele rozkładane z podnóżkiem, Fotele sako, Fotele wypoczynkowe, Fotele z regulowanym oparciem i podparciem dla nóg [meble], Fronty do szaf i szafek, Fronty do szafek, Fronty szuflad, Gabloty szklane, Garderoby, Kanapy, Kanapy rozkładane, Komody, Komody [meble], Komody ścienne, Komplet mebli do salonu, Komputerowe stanowiska pracy [meble], Konsole, Konsole [meble], Konstrukcje półek, nie z metalu [meble], Kontuury [meble], Kontu-

ary [stoły], Kredensy, Kredensy [meble], Kredensy na serwis do podawania herbaty [chadansu], Kredensy, toaletki, komody, Krzesła dla niemowląt, Krzesła, Krzesła bankietowe, Krzesła biurowe, Krzesła na jednej nodze, Krzesła na kółkach, Krzesła obrotowe, Krzesła stołowe, Kufry [szafki], Ławki, Ławy [meble], Łóżka futonowe [meble], Łóżka plażowe, Łóżka, pościel, materace, poduszki, Lustra (srebrzone szkło), Lustra i lusterka stojące, Meble, Meble biurowe, Meble biurowe metalowe, Meble do przebieralni, Meble do przechowywania, Meble do salonu, Meble do siedzenia, Meble do użytku przemysłowego, Meble do wnętrz, Meble domowe, Meble domowe, biurowe i ogrodowe, Meble domowe wykonane z drewna, Meble drewniane, Meble komputerowe, Meble kuchenne, Meble kuchenne do zabudowy, Meble kuchenne na wymiar, Meble kuchenne z regulacją wysokości, Meble metalowe, Meble modułowe [kombinowane], Meble na miarę (do zabudowy), Meble ogrodowe, Meble ogrodowe drewniane, Meble ogrodowe wykonane z metalu, Meble ogrodowe wykonane z drewna, Meble sypialne, Meble sypialniane na miarę (do zabudowy), Meble sypialniane na wymiar (do zabudowy), Metalowe przegródki do półek [części mebli], Niemetalowe części mebli, Niemetalowe części półek, Narożniki [meble], Niemetalowe narożniki ochronne nakładane na meble, Niemetalowe półki ścienne [meble], Nogi do mebli, Nogi krzesel, Nogi stołowe, Podstawy stołów, Półka na talerze, Półki biblioteczne, Półki biurowe, Półki do pisania, Półki do przechowywania lodu [meble], Półki do przechowywania [meble], Półki do sprzedaży w zestawach, Półki magazynowe, Półki [meble], Półki metalowe, Półki na buty, Półki na książki, Półki na żywność, Półki niemetalowe [meble], Półki ścienne [meble], Półki sklepowe [regaly], Półki wiszące [meble], Półki w kształcie kwadratów, Półki z krawędziami do regałów, Półki z metalu [meble], Półki z niemetalowych materiałów [meble], Ramy do mebli, Regaly, Regaly do przechowywania, Regaly drewniane [meble], Regaly [meble], Pufy [meble], Pufy typu sako, Regaly metalowe, Regaly metalowe [stojaki z półkami], Regaly metalowe (systemy półkowe) [meble], Regaly na gazety, Regaly na rośliny, Ścianki działowe do mebli, Siedzenia, Siedzenia [meble], Sofy, Sofy rozkładane, Skrzynie, Sofy rozsuwane, Sofy ścienne, Stoliki, Stoliki do herbaty, Stoliki kawowe, Stoliki komputerowe, Stoliki nocne, Stoliki pod drukarkę, Stoliki pod umywalkę [meble], Stoliki przy kanapie, Stoliki przyściennne z szufladami, Stoliki salonowe, Stoły, Stoły do jadalni, Stoły do pisania, Stoły do pracy, Stoły kuchenne, Stoły [meble], Szafki do sypialni, Szafki na buty, Szafki na płyty [meble], Szafki na ubrania, Szafki nocne, Szafki ścienne, Szafki pod zlewem, Szafki z lustrami, Szafki zamykane, Szafki ze schowkami, Szafy, Szafy do dzielenia pomieszczeń, Szafy [meble], Toaletki, Toaletki [meble], **35** Usługi handlu detalicznego związane ze sprzedażą mebli, Usługi sprzedaży hurtowej w związku z meblami, Usługi sprzedaży detalicznej w związku z meblami, Usługi sprzedaży detalicznej w związku z biurkami, Usługi sprzedaży detalicznej w związku z blatami kuchennymi, Usługi sprzedaży detalicznej w związku z blatami stołowymi, Usługi sprzedaży detalicznej w związku z drzwiami do mebli, Usługi sprzedaży detalicznej w związku z fotelami, Usługi sprzedaży detalicznej w związku z frontami do szafek, Usługi sprzedaży detalicznej w związku z garderobami, Usługi sprzedaży detalicznej w związku z krzesłami, Usługi sprzedaży detalicznej w związku z ławkami, Usługi sprzedaży detalicznej w związku z półkami na książki, Usługi sprzedaży detalicznej w związku z ramami do mebli, Usługi sprzedaży detalicznej w związku ze stolikami, Usługi sprzedaży detalicznej w związku z pufami [meble], Usługi sprzedaży detalicznej w związku z regałami do przechowywania, Usługi sprzedaży detalicznej w związku ze stolikami nocnymi, Usługi sprzedaży detalicznej w związku z szafami, Usługi sprzedaży detalicznej w związku z szafkami z lustrami, Usługi sprzedaży hurtowej w związku z biurkami, Usługi sprzedaży hurtowej w związku z blatami kuchennymi, Usługi sprzedaży hurtowej w związku z blatami stołowymi, Usługi sprzedaży hurtowej w związku z drzwiami do mebli, Usługi sprzedaży hurtowej w związku z fotelami, Usługi sprzedaży hurtowej w związku z frontami do szafek, Usługi sprzedaży hurtowej w związku z garderobami, Usługi sprzedaży hurtowej w związku z krzesłami, Usługi sprzedaży hurtowej w związku z ławkami, Usługi sprzedaży hurtowej w związku z półkami na książki, Usługi sprzedaży hurtowej w związku z ramami do mebli, Usługi sprzedaży hurtowej w związku ze stolikami, Usługi sprzedaży hurtowej w związku z pufami [meble], Usługi sprzedaży hurtowej w związku z regałami do przechowywania, Usługi sprzedaży hurtowej w związku ze stolikami nocnymi, Usługi sprzedaży hurtowej w związku z szafami, Usługi sprzedaży hurtowej w związku z szafkami z lustrami.



(111) **358443** (220) 2022 06 28 (210) 544528  
 (151) 2022 11 15 (441) 2022 08 01  
 (732) BARTOSIAK WIEŚLAW DEKATYZACJA I ŚCIERANIE TKANIN,  
 Lubianków (PL)  
 (540) (znak słowno-graficzny)  
 (540) GOOD TIME DAY SPA  
 (540)



(591) czarny, biały, szary, niebieski  
 (531) 29.01.14, 27.05.01, 27.05.10, 27.05.24, 26.11.01, 26.04.02,  
 26.04.16  
 (510), (511) **44** Masaż, Salony piękności.

(111) **358444** (220) 2022 06 29 (210) 544556  
 (151) 2022 11 15 (441) 2022 08 01  
 (732) BORAMED CENTRUM MEDYCZNE SPÓŁKA Z OGRANICZONĄ  
 ODPOWIEDZIALNOŚCIĄ, Warszawa (PL)  
 (540) (znak słowno-graficzny)  
 (540) BORAMED PROFESSIONAL CARE  
 (540)



(591) beżowy, ciemnoszary  
 (531) 29.01.12, 27.05.01, 27.05.10, 26.01.14, 26.01.16, 02.07.12,  
 02.03.02, 02.03.05  
 (510), (511) **35** Badania rynkowe, Badania opinii publicznej, Porady  
 odnośnie zarządzania działalnością gospodarczą w zakresie klubów  
 zdrowia, Zarządzanie programami lojalnościowymi i motywacyjnymi,  
 Przygotowywanie programów lojalnościowych i rabatowych, Admini-  
 strowanie i zarządzanie działalnością gospodarczą, Usługi przetwa-  
 rzania danych w dziedzinie opieki zdrowotnej, Usługi handlu detalicz-  
 nego związane z produktami dla zdrowia, urody i farmaceutycznymi,  
 Usługi sprzedaży w aptekach i sklepach produktów dla zdrowia i uro-  
 dy, Usługi sklepów detalicznych sprzedających środki farmaceutyczne,  
 kosmetyki, żywność i napoje, witaminy i produkty dla zdrowia, środki  
 toaletowe i produkty do higieny osobistej, Sprzedaż detaliczna i hur-  
 towa środków farmaceutycznych, kosmetyków, żywności i napojów,  
 witamin i produktów dla zdrowia, środków toaletowych i produktów  
 do higieny osobistej, sprzętu medycznego, sprzętu do rehabilitacji,  
 Zapewnianie platformy internetowej umożliwiającej prezentowanie  
 i wybór ofert usług medycznych, lekarskich, farmaceutycznych, dia-  
 gnostyki stanu zdrowia, usług w zakresie higieny i urody dla ludzi,  
 Zapewnianie platformy internetowej umożliwiającej prezentowanie  
 i wybór ofert sprzedaży towarów, w szczególności z branży medycy-  
 nej i farmaceutycznej, Zapewnianie platformy internetowej służącej  
 do oferowania i sprzedaży towarów oraz usług związanych z medycyną  
 i farmacją, Zapewnianie platformy internetowej do diagnostyki  
 stanu zdrowia, Prowadzenie i nadzorowanie programów lojalności-  
 wych i motywacyjnych związanych z medycyną, farmacją, diagnosty-  
 ką, usługami w zakresie higieny i urody dla ludzi, **39** Usługi transportu,  
 Transport sanitarny i medyczny krajowy i międzynarodowy, Przewóz  
 chorych, Prowadzenie dystrybucji leków, Produktów i przyrządów  
 do stosowania w medycynie i lecznictwie, **44** Usługi medyczne, Opie-  
 ka zdrowotna, Usługi świadczeń zdrowotnych służące do zachowania,  
 przywracania, Poprawy lub zachowania zdrowia, Badania i usługi le-  
 karskie, Diagnostyka, analityka medyczna, Leczenie, Badania i terapia  
 psychologiczna, Rehabilitacje lecznicze, Fizjoterapia, Protetyka stoma-  
 tologiczna i ortodoncja, Diagnostyka, Profilaktyka i inne usługi w sze-  
 roko rozumianym pojęciu ochrony zdrowia, Usługi w zakresie medycy-  
 ny pracy, Badanie i opiniowanie dokumentacji medycznej na potrzeby  
 firm ubezpieczeniowych, Usługi prowadzenia prac badawczych i roz-

wojowych w zakresie szeroko rozumianej ochrony zdrowia, Pogotowie  
 do nagłych wezwań chorobowych i wypadkowych, Badania rentge-  
 nowskie w celach medycznych, Usługi optyczne, Chirurgia, Badania  
 genetyczne do celów medycznych, Usługi dermatologiczne w zakresie  
 leczenia chorób skóry, Osteopatia, Masaż, Usługi ultrasonograficzne  
 dla celów medycznych, Usługi ginekologiczne, Usługi badań mammo-  
 graficznych, Kliniki medyczne, Szpitale, Opieka pielęgniarska, Ośrodki  
 zdrowia, Organizowanie leczenia medycznego, Organizowanie profi-  
 laktyki medycznej, Usługi w zakresie szczepień, Usługi w zakresie  
 lekarskich wizyt domowych, Usługi medyczne w zakresie wydawania  
 orzeczeń lekarskich na odległość [tele-reporting], Usługi telemedycz-  
 ne, Wypożyczanie sprzętu medycznego, Usługi w zakresie pielęgnacji  
 zdrowia i urody, Usługi w zakresie diety, Usługi pielęgnacyjne związa-  
 ne z wyglądem zewnętrznym dobrym samopoczuciem i stylem życia,  
 Usługi medyczne związane z wyglądem zewnętrznym, dobrym samo-  
 poczuciem i stylem życia, Usługi medyczne w zakresie oceny stanu  
 zdrowia, Usługi opieki zdrowotnej oferowane za pośrednictwem sieci  
 zakontraktowanych jednostek służby zdrowia, Usługa zamawiania le-  
 karstw do wybranej apteki, Usługi analiz medycznych do celów dia-  
 gnostycznych i leczniczych świadczone przez laboratoria medyczne.

(111) **358445** (220) 2022 06 29 (210) 544557  
 (151) 2022 11 15 (441) 2022 08 01  
 (732) BORAMED CENTRUM MEDYCZNE SPÓŁKA Z OGRANICZONĄ  
 ODPOWIEDZIALNOŚCIĄ, Warszawa (PL)  
 (540) (znak słowny)  
 (540) Boramed  
 (510), (511) **35** Badania rynkowe, Badania opinii publicznej, Porady  
 odnośnie zarządzania działalnością gospodarczą w zakresie klubów  
 zdrowia, Zarządzanie programami lojalnościowymi i motywacyjnymi,  
 Przygotowywanie programów lojalnościowych i rabatowych, Admini-  
 strowanie i zarządzanie działalnością gospodarczą, Usługi przetwa-  
 rzania danych w dziedzinie opieki zdrowotnej, Usługi handlu detalicz-  
 nego związane z produktami dla zdrowia, urody i farmaceutycznymi,  
 Usługi sprzedaży w aptekach i sklepach produktów dla zdrowia i uro-  
 dy, Usługi sklepów detalicznych sprzedających środki farmaceutyczne,  
 kosmetyki, żywność i napoje, witaminy i produkty dla zdrowia, środki  
 toaletowe i produkty do higieny osobistej, Sprzedaż detaliczna i hur-  
 towa środków farmaceutycznych, kosmetyków, żywności i napojów,  
 witamin i produktów dla zdrowia, środków toaletowych i produktów  
 do higieny osobistej, sprzętu medycznego, sprzętu do rehabilitacji,  
 Zapewnianie platformy internetowej umożliwiającej prezentowanie  
 i wybór ofert usług medycznych, lekarskich, farmaceutycznych, dia-  
 gnostyki stanu zdrowia, usług w zakresie higieny i urody dla ludzi,  
 Zapewnianie platformy internetowej umożliwiającej prezentowanie  
 i wybór ofert sprzedaży towarów, w szczególności z branży medycy-  
 nej i farmaceutycznej, Zapewnianie platformy internetowej służącej  
 do oferowania i sprzedaży towarów oraz usług związanych z medycyną  
 i farmacją, Zapewnianie platformy internetowej do diagnostyki  
 stanu zdrowia, Prowadzenie i nadzorowanie programów lojalności-  
 wych i motywacyjnych związanych z medycyną, farmacją, diagnosty-  
 ką, usługami w zakresie higieny i urody dla ludzi, **39** Usługi transportu,  
 Transport sanitarny i medyczny krajowy i międzynarodowy, Przewóz  
 chorych, Prowadzenie dystrybucji leków, Produktów i przyrządów  
 do stosowania w medycynie i lecznictwie, **44** Usługi medyczne, Opie-  
 ka zdrowotna, Usługi świadczeń zdrowotnych służące do zachowania,  
 przywracania, Poprawy lub zachowania zdrowia, Badania i usługi le-  
 karskie, Diagnostyka, analityka medyczna, Leczenie, Badania i terapia  
 psychologiczna, Rehabilitacje lecznicze, Fizjoterapia, Protetyka stoma-  
 tologiczna i ortodoncja, Diagnostyka, Profilaktyka i inne usługi w sze-  
 roko rozumianym pojęciu ochrony zdrowia, Usługi w zakresie medycy-  
 ny pracy, Badanie i opiniowanie dokumentacji medycznej na potrzeby  
 firm ubezpieczeniowych, Usługi prowadzenia prac badawczych i roz-  
 wojowych w zakresie szeroko rozumianej ochrony zdrowia, Pogotowie  
 do nagłych wezwań chorobowych i wypadkowych, Badania rentge-  
 nowskie w celach medycznych, Usługi optyczne, Chirurgia, Badania  
 genetyczne do celów medycznych, Usługi dermatologiczne w zakresie  
 leczenia chorób skóry, Osteopatia, Masaż, Usługi ultrasonograficzne  
 dla celów medycznych, Usługi ginekologiczne, Usługi badań mammo-  
 graficznych, Kliniki medyczne, Szpitale, Opieka pielęgniarska, Ośrodki  
 zdrowia, Organizowanie leczenia medycznego, Organizowanie profi-  
 laktyki medycznej, Usługi w zakresie szczepień, Usługi w zakresie  
 lekarskich wizyt domowych, Usługi medyczne w zakresie wydawania  
 orzeczeń lekarskich na odległość [tele-reporting], Usługi telemedycz-

ne, Wypożyczanie sprzętu medycznego, Usługi w zakresie pielęgnacji zdrowia i urody, Usługi w zakresie diety, Usługi pielęgnacyjne związane z wyglądem zewnętrznym, dobrym samopoczuciem i stylem życia, Usługi medyczne związane z wyglądem zewnętrznym, dobrym samopoczuciem i stylem życia, Usługi medyczne w zakresie oceny stanu zdrowia, Usługi opieki zdrowotnej oferowane za pośrednictwem sieci zakontraktowanych jednostek służby zdrowia, Usługa zamawiania lekarstw do wybranej apteki, Usługi analiz medycznych do celów diagnostycznych i leczniczych świadczone przez laboratoria medyczne.

(111) **358446** (220) 2022 06 29 (210) 544566  
(151) 2022 11 15 (441) 2022 08 01  
(732) DOXYCHAIN SPÓŁKA Z OGRANICZONĄ ODPOWIEDZIALNOŚCIĄ, Warszawa (PL)  
(540) (znak słowny)  
(540) DoxyBlockchain

(510), (511) **9** Oprogramowanie komputerowe do pobrania dla technologii blockchain, Oprogramowanie komputerowe do pobrania do zarządzania transakcjami z wykorzystaniem kryptowalut za pomocą technologii łańcucha bloków („blockchain”), **36** Elektroniczny transfer środków wykonywany za pośrednictwem technologii blockchain, **42** Certyfikacja danych za pośrednictwem łańcucha blokowego [blockchain], Przechowywanie danych za pośrednictwem łańcucha blokowego [blockchain], Usługi w zakresie uwierzytelniania użytkowników z zastosowaniem technologii blockchain.

(111) **358447** (220) 2022 06 30 (210) 544587  
(151) 2022 11 15 (441) 2022 08 01  
(732) SOLINEA SPÓŁKA Z OGRANICZONĄ ODPOWIEDZIALNOŚCIĄ SPÓŁKA KOMANDYTOWA, Elizówka (PL)  
(540) (znak słowny)  
(540) VISELTAM  
(510), (511) **5** Produkty farmaceutyczne o działaniu przeciwwirusowym.

(111) **358448** (220) 2022 06 30 (210) 544632  
(151) 2022 11 15 (441) 2022 08 01  
(732) SOLINEA SPÓŁKA Z OGRANICZONĄ ODPOWIEDZIALNOŚCIĄ SPÓŁKA KOMANDYTOWA, Elizówka (PL)  
(540) (znak słowny)  
(540) CORNESIN  
(510), (511) **5** Preparaty okulistyczne, Preparaty o działaniu przeciwobrzękowym.

(111) **358449** (220) 2022 06 30 (210) 544635  
(151) 2022 11 15 (441) 2022 08 01  
(732) Swiss Pharma International AG, Zurych (CH)  
(540) (znak słowno-graficzny)  
(540) BIOTEBAL EFFECT  
(540)

**BIOTEBAL**  
EFFECT



(591) fioletowy, jasnofioletowy, biały  
(531) 02.03.01, 02.03.23, 26.01.14, 26.04.06, 26.11.13, 27.05.01, 29.01.13, 02.03.16, 02.03.17, 26.04.14

(510), (511) **3** Olejki eteryczne, kosmetyki, płyny do pielęgnacji włosów, Serum pielęgnacyjne, Serum do celów kosmetycznych, Kosmetyki do włosów, Serum do włosów, Szampony, Preparaty do włosów, **5** Szampony lecznicze, Środki pobudzające wzrost włosów, Lecznicze płyny do włosów, Preparaty lecznicze na porost włosów, Serum do celów medycznych, Serum przystosowane do medycznego użytku, Preparaty dermatologiczne.

(111) **358450** (220) 2022 07 04 (210) 544722  
(151) 2022 11 08 (441) 2022 07 25  
(732) ADAMED PHARMA SPÓŁKA AKCYJNA, Pieńków (PL)  
(540) (znak słowny)  
(540) ADAFIXTER  
(510), (511) **5** Leki dla ludzi, Preparaty i substancje farmaceutyczne do użytku w urologii, Preparaty farmaceutyczne stosowane w leczeniu chorób układu moczowo-płciowego.

(111) **358451** (220) 2022 07 04 (210) 544723  
(151) 2022 11 08 (441) 2022 07 25  
(732) ADAMED PHARMA SPÓŁKA AKCYJNA, Pieńków (PL)  
(540) (znak słowny)  
(540) TADAFIXTER  
(510), (511) **5** Leki dla ludzi, Preparaty i substancje farmaceutyczne do użytku w urologii, Preparaty farmaceutyczne stosowane w leczeniu chorób układu moczowo-płciowego.

(111) **358452** (220) 2022 07 07 (210) 544825  
(151) 2022 11 15 (441) 2022 08 01  
(732) NOWEL SPÓŁKA Z OGRANICZONĄ ODPOWIEDZIALNOŚCIĄ, Legionowo (PL)  
(540) (znak słowno-graficzny)  
(540) Żywioty NOWEL  
(540)

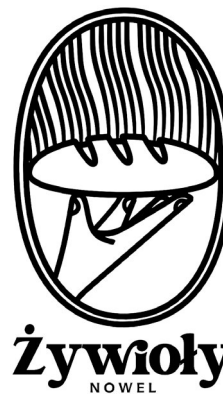

(531) 08.01.01, 26.01.16, 02.09.14, 26.11.03, 27.05.01  
(510), (511) **29** Dżemy owocowe, Pasty warzywne, Pasty na bazie orzechów, Pasty spożywcze wytworzone z mięsa, Przetwory twarogowe, Gotowe dania warzywne, Gotowe dania z mięsa, Przekąski na bazie warzyw, Przekąski na bazie mięsa, **30** Wyroby cukiernicze, Czekolada, Gotowe desery [wyroby piekarnicze], Wyroby piekarnicze składające się z warzyw i mięsa, Wyroby cukiernicze mrożone, Mrożone wyroby piekarnicze, Chrupiące pieczywo, Chleb wstępnie upieczony, Bułki, Bagietki, Drożdżowe bułeczki, Croissant [rogaliki z ciasta francuskiego], Wyroby cukiernicze, ciasta, tarty i ciasteczka, Kanapki, Kawa, Herbata, Mąka spożywcza, Bułka tarta, Suche i świeże makarony, kluski i pierogi, **32** Napoje bezalkoholowe, **35** Usługi handlu detalicznego w zakresie żywności, Usługi bezobsługowych sklepów detalicznych w odniesieniu do żywności, Usługi handlu detalicznego w zakresie wyrobów piekarniczych, Usługi sprzedaży hurtowej w związku z wyrobami piekarniczymi, **43** Usługi zaopatrzenia w żywność i napoje, Oferowanie żywności i napojów w bistrach, Oferowanie żywności i napojów w restauracjach i barach, Usługi kawiarni, Dostarczanie żywności i napojów za pośrednictwem furgonetek, Usługi w zakresie żywności i napojów na wynos, Usługi cateringowe, Bary przekąskowe.

(111) **358453** (220) 2022 08 23 (210) 546435  
 (151) 2023 01 05 (441) 2022 09 12  
 (732) AMBARAS SPÓŁKA Z OGRANICZONĄ  
 ODPOWIEDZIALNOŚCIĄ, Lublin (PL)  
 (540) (znak słowno-graficzny)  
 (540) ambaras ZUPIARNIA  
 (540)



(591) czarny, zielony  
 (531) 29.01.12, 27.05.01, 27.05.04, 27.05.08, 27.05.09, 27.05.10, 27.05.11,  
 05.03.11, 05.03.13, 05.03.14  
 (510), (511) **43** Usługi barów i restauracji, Usługi restauracji sprzedają-  
 jących posiłki na wynos, Dostarczanie żywności i napojów za pośred-  
 nictwem furgonetek.

(111) **358454** (220) 2022 09 06 (210) 546877  
 (151) 2023 01 05 (441) 2022 09 19  
 (732) Shenzhen Coolstar Technology Co.,Ltd., Shenzhen (CN)  
 (540) (znak słowno-graficzny)  
 (540) OUKITEL  
 (540)

**OUKITEL**

(531) 27.05.01, 27.05.05, 27.05.17  
 (510), (511) **34** Papierosy elektroniczne, Waporyzatory dla palaczy,  
 do stosowania doustnego, Zapałki bezpieczne, Zapalniczki dla pa-  
 laczy, Filtry do papierosów, Bibułki papierosowe, Papierońnice, Po-  
 pielniczki dla palaczy, Ciekłe roztwory do użytku w e-papierosach,  
 Papierosy zawierające substytuty tytoniu, nie do celów leczniczych.

(111) **358455** (220) 2022 08 08 (210) 545971  
 (151) 2022 12 14 (441) 2022 08 29  
 (732) SHG SPÓŁKA Z OGRANICZONĄ ODPOWIEDZIALNOŚCIĄ,  
 Wrocław (PL)  
 (540) (znak słowno-graficzny)  
 (540) StarHouse LOVE  
 (540)



(591) czerwony, ciemnoniebieski  
 (531) 01.01.01, 01.01.02, 01.01.14, 26.04.04, 26.04.14, 02.09.01,  
 27.05.01, 29.01.12  
 (510), (511) **28** Gry planszowe, Elektroniczne gry planszowe, Gry kar-  
 ciane, Karty na wymianę [gry karciane], Zestawy gier planszowych,  
 Żetony do gier, Zestawy pytań do gier planszowych, Futerały na ak-  
 cesoria do gier, Gry towarzyskie.

(111) **358456** (220) 2022 08 08 (210) 545974  
 (151) 2022 12 14 (441) 2022 08 29  
 (732) SHG SPÓŁKA Z OGRANICZONĄ ODPOWIEDZIALNOŚCIĄ,  
 Wrocław (PL)  
 (540) (znak słowno-graficzny)  
 (540) StarHouse GAMES

(540)



(591) ciemnoniebieski, ciemnopomarańczowy  
 (531) 01.01.01, 01.01.02, 01.01.14, 26.04.04, 26.04.12, 26.03.01,  
 26.03.07, 27.05.01, 29.01.12  
 (510), (511) **28** Gry planszowe, Elektroniczne gry planszowe, Gry kar-  
 ciane, Karty na wymianę [gry karciane], Zestawy gier planszowych,  
 Żetony do gier, Zestawy pytań do gier planszowych, Futerały na ak-  
 cesoria do gier, Gry towarzyskie.

(111) **358457** (220) 2022 08 23 (210) 546401  
 (151) 2022 12 28 (441) 2022 09 12  
 (732) POTOCKA KATARZYNA, Świnoujście (PL)  
 (540) (znak słowno-graficzny)  
 (540) MODI  
 (540)



(591) biały, czarny, szary, żółty, czerwony, zielony, niebieski, różowy  
 (531) 29.01.15, 27.05.01, 26.11.03, 25.07.07, 25.07.20, 09.01.11  
 (510), (511) **16** Książki dla dzieci, Książki edukacyjne, Książki z ob-  
 razkami, Książki do malowania, Książki z rozkładanymi obrazkami,  
 Książki z zadaniami dla dzieci, Książki dla dzieci z elementem audio,  
 Książeczki z opowiadaniem dla dzieci.

(111) **358458** (220) 2022 07 07 (210) 544839  
 (151) 2022 11 15 (441) 2022 08 01  
 (732) TOMOŃSKI BUSINESS SPÓŁKA Z OGRANICZONĄ  
 ODPOWIEDZIALNOŚCIĄ, Łódź (PL)  
 (540) (znak słowno-graficzny)  
 (540) T TOMONSKI PERFUME  
 (540)



**TOMONSKI**  
 PERFUME

(531) 26.07.25, 27.05.01  
 (510), (511) **3** Ekstrakty kwiatowe [perfumy], Perfumy, Perfumy w pły-  
 nie, Perfumy o zapachu drewna cedrowego, Kosmetyki, Balsamy  
 do opalania [kosmetyki], Balsamy samoopalające [kosmetyki], Baza  
 podkładowa do paznokci [kosmetyki], Błyszczki do ust [kosmetyki],  
 Eyelinery [kosmetyki], Kolorowe kosmetyki dla dzieci, Kolorowe ko-  
 smetyki do oczu, Kompaktowe kosmetyki do makijażu, Koncentraty



nawilżające [kosmetyki], Korektory [kosmetyki], Kosmetyki blokujące promieniowanie słoneczne, Kosmetyki brązująco-opalizujące, Kosmetyki dla dzieci, Kosmetyki dla zwierząt, Kosmetyki do brwi, Kosmetyki do cery zmarszczkowej, Kosmetyki do makijażu, Kosmetyki do makijażu do kompaktów, Kosmetyki do makijażu skóry, Kosmetyki do makijażu twarzy, Kosmetyki do ozdabiania, Kosmetyki do paznokci, Kosmetyki do pielęgnacji urody, Kosmetyki do pielęgnacji skóry, Kosmetyki do rzęs, Kosmetyki do samoopalaniania, Kosmetyki do stosowania na skórę, Kosmetyki do ust, Kosmetyki do użytku osobistego, Kosmetyki do włosów, Kosmetyki funkcjonalne, Kosmetyki i preparaty kosmetyczne, Kosmetyki kolorowe, Kosmetyki koloryzujące do skóry, Kosmetyki naturalne, Kosmetyki nielecznicze, Kosmetyki nielecznicze i preparaty toaletowe, Kosmetyki organiczne, Kosmetyki przeznaczone do suchej skóry, Kosmetyki upiększające, Kosmetyki w formie mleczek, Kosmetyki w formie olejków, Kosmetyki w formie sproszkowanej [pudry], Kosmetyki w formie żeli, Kosmetyki w gotowych zestawach, Kosmetyki w postaci cieni do powiek, Kosmetyki w postaci kremów, Kosmetyki w postaci płynów, Kosmetyki w postaci różu, Kosmetyki zawierające keratynę, Kosmetyki zawierające kwas hialuronowy, Kosmetyki zawierające pantenol, Kremy chroniące przed słońcem [kosmetyki], Kremy do ciała [kosmetyki], Kremy do pielęgnacji skóry [kosmetyki], Kremy do twarzy i ciała [kosmetyki], Kremy do twarzy [kosmetyki], Kremy na noc [kosmetyki], Kremy samoopalające [kosmetyki], Kremy tonizujące [kosmetyki], Maseczki do skóry [kosmetyki], Maseczki zwięzające pory stosowane jako kosmetyki, Mieszanki do rozjaśniania skóry [kosmetyki], Mleczka do opalania [kosmetyki], Nawilżające balsamy do ciała [kosmetyki], Nawilżające balsamy do skóry [kosmetyki], Nawilżające kremy do skóry [kosmetyki], Odżywki utwardzające do paznokci [kosmetyki], Olejki blokujące promieniowanie słoneczne [kosmetyki], Olejki do ciała [kosmetyki], Olejki do opalania [kosmetyki], Olejki do pielęgnacji skóry [kosmetyki], Olejki mineralne [kosmetyki], Olejki po opalaniu [kosmetyki], Paski do wybielania zębów nasączone preparatami do wybielania zębów [kosmetyki], Peelingi do twarzy [kosmetyki], Perełki zawierające kosmetyki do kąpieli, Perfumowane kosmetyki w aerozolu do ciała, Pianki [kosmetyki], Produkty przeciwsłoneczne do ust [kosmetyki], Puder w kamieniu do kompaktów [kosmetyki], Pudry w kamieniu [kosmetyki], Środki do oczyszczania skóry twarzy [kosmetyki], Środki nawilżające do twarzy [kosmetyki], Środki nawilżające [kosmetyki], Środki nawilżające przeciw starzeniu się do użytku jako kosmetyki, Środki wyszczuplające [kosmetyki], inne niż do celów medycznych, Szminki blokujące promieniowanie słoneczne [kosmetyki], Tipy [kosmetyki], Toniki do twarzy [kosmetyki], Toniki [kosmetyki], Wymienne wkłady pudru do puderniczek [kosmetyki], Żele do twarzy i ciała [kosmetyki], Żele nawilżające [kosmetyki], Żele po opalaniu [kosmetyki], Zmywacze do paznokci [kosmetyki], Zmywacze lakieru do paznokci [kosmetyki], Perfumy do ceramiki, Perfumy do tektury, Perfumy do zastosowań przemysłowych, Perfumy w postaci stałej, Preparaty do odymiania [perfumy], **21** Flakony na perfumy.

(111) **358459** (220) 2022 07 07 (210) 544841  
 (151) 2022 11 15 (441) 2022 08 01  
 (732) FUNDACJA CORRESPONDANCE DES ARTS, Łódź (PL)  
 (540) (znak słowno-graficzny)  
 (540) MUZEUM KSIĄŻKI ARTYSTYCZNEJ  
 (540)



(531) 26.04.02, 26.11.03, 27.05.01  
 (510), (511) **41** Usługi edukacyjne, rozrywkowe i sportowe, Organizowanie konferencji, wystaw i konkursów, Organizowanie warsztatów,

tów, Usługi muzeów [wystawy], Imprezy kulturalne, Udostępnianie obiektów i sprzętu do pokazywania filmów, widowisk, sztuk, muzyki lub prowadzenia szkoleń edukacyjnych, Usługi galerii sztuki, Usługi edukacyjne w zakresie sztuki, Wypożyczanie dzieł sztuki, Impresariat artystyczny, Dostarczanie informacji dotyczących książek, Publikowanie książek, Usługi wydawnicze, Konsultacje edytorskie.

(111) **358460** (220) 2022 07 07 (210) 544842  
 (151) 2022 11 15 (441) 2022 08 01  
 (732) FUNDACJA CORRESPONDANCE DES ARTS, Łódź (PL)  
 (540) (znak słowno-graficzny)  
 (540) MUZEUM KSIĄŻKI ARTYSTYCZNEJ W ŁODZI  
 (540)

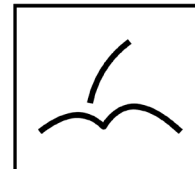

**M U Z E U M**  
**K S I A Ź K I**  
**A R T Y S T**  
**Y C Z N E J**  
**W Ł O D Z I**

(531) 26.04.02, 26.11.03, 27.05.01  
 (510), (511) **41** Usługi edukacyjne, rozrywkowe i sportowe, Organizowanie konferencji, wystaw i konkursów, Organizowanie warsztatów, Usługi muzeów [wystawy], Imprezy kulturalne, Udostępnianie obiektów i sprzętu do pokazywania filmów, widowisk, sztuk, muzyki lub prowadzenia szkoleń edukacyjnych, Usługi galerii sztuki, Usługi edukacyjne w zakresie sztuki, Wypożyczanie dzieł sztuki, Impresariat artystyczny, Dostarczanie informacji dotyczących książek, Publikowanie książek, Usługi wydawnicze, Konsultacje edytorskie.

(111) **358461** (220) 2022 07 07 (210) 544853  
 (151) 2022 11 15 (441) 2022 08 01  
 (732) AVL SPÓŁKA Z OGRANICZONĄ ODPOWIEDZIALNOŚCIĄ, Pabianice (PL)  
 (540) (znak słowny)  
 (540) AVALLO  
 (510), (511) **35** Usługi handlu detalicznego, hurtowego i za pomocą stron internetowych w odniesieniu do odzieży, obuwia, przędz tekstylnych i materiałów tekstylnych.

(111) **358462** (220) 2022 07 09 (210) 544923  
 (151) 2022 11 15 (441) 2022 08 01  
 (732) KACZANOWICZ MAGDALENA RACJAPIELĘGNACJA, Piastów (PL)  
 (540) (znak słowny)  
 (540) Racjapielęgna  
 (510), (511) **3** Kosmetyki, **35** Dostarczanie informacji dotyczących produktów konsumpcyjnych za pośrednictwem internetu, Dostarczanie informacji handlowych konsumentom, Dostarczanie informacji konsumentom na temat towarów i usług, Handlowe informacje i porady udzielane konsumentom w wyborze towarów i usług, Udostępnianie informacji o produktach konsumenckich, Udostępnianie porad dotyczących konsumenckich produktów kosmetycznych, Udzielanie informacji konsumenckich o produktach w zakresie kosmetyków, Udzielanie informacji rynkowej w odniesieniu do produktów konsumpcyjnych, Udzielanie porad dla konsumentów o produktach, Udzielanie porad konsumenckich dotyczących produktów, Usługi informacyjne i poradnictwo handlowe dla konsumentów w dziedzinie produktów do makijażu, Usługi informacyjne i poradnictwo handlowe dla konsumentów w dziedzinie produktów pielęgnacyjnych, Usługi informacyjne i poradnictwo handlowe dla konsumentów w dziedzinie produktów kosmetycznych, Dostarczanie informacji marketingowych, Dostarczanie informacji marketingowej, Dostarczanie informacji marketingowych za pośrednictwem stron

internetowych, Informacja marketingowa, Kampanie marketingowe, Marketing afiliacyjny, Marketing cyfrowy, Marketing internetowy, Marketing opierający się na współpracy z influencerem [Influencer marketing], Produkcja filmów reklamowych, Produkcja materiałów reklamowych i reklam, Produkcja materiałów reklamowych, Produkcja nagrań dźwiękowych do celów marketingowych, Produkcja nagrań dźwiękowych do celów reklamowych, Produkcja nagrań dźwiękowych do celów reklamowych, Produkcja nagrań wideo do celów reklamowych, Produkcja nagrań wideo w celach marketingowych, Produkcja reklam, Produkcja wizualnych materiałów reklamowych, Promocja, reklama i marketing stron internetowych on-line, Promocja towarów przy pomocy influencerów, Promowanie towarów i usług osób trzecich w Internecie, Promowanie towarów i usług osób trzecich za pośrednictwem globalnych sieci komputerowych, Promowanie towarów i usług osób trzecich, Promowanie towarów i usług osób trzecich przez sieci komputerowe i komunikacyjne, Promowanie towarów i usług osób trzecich za pośrednictwem reklam na stronach internetowych, Promowanie wydarzeń specjalnych, Przygotowanie i rozmieszczanie reklam, Przygotowanie materiałów reklamowych, Przygotowywanie audiowizualnych prezentacji do użytku w reklamie, Przygotowywanie handlowych tekstów reklamowych, Przygotowywanie i rozmieszczanie reklam, Przygotowywanie i umieszczanie reklam na rzecz osób trzecich, Przygotowywanie kampanii reklamowych, Przygotowywanie materiałów reklamowych, Przygotowywanie prezentacji w celach reklamowych, Przygotowywanie publikacji reklamowych, Przygotowywanie reklam, Przygotowywanie reklam dla osób trzecich, Przygotowywanie reklam na zamówienie dla osób trzecich, Przygotowywanie reklam prasowych, Publikacja reklam, Publikacja treści reklamowych, Publikowanie materiałów i tekstów reklamowych, Publikowanie materiałów reklamowych, Publikowanie materiałów reklamowych online, Redagowanie tekstów reklamowych, Reklama, Reklama online poprzez komputerowe sieci komunikacyjne, Reklama online za pośrednictwem komputerowej sieci komunikacyjnej, Reklama online za pośrednictwem sieci komputerowej, Reklama poprzez przesyłanie materiałów reklamowych online dla osób trzecich poprzez elektroniczne sieci komunikacyjne, Reklama typu „płać za kliknięcie”, Reklama w Internecie dla osób trzecich, Reklama za pośrednictwem mediów elektronicznych, w szczególności Internetu, Reklamy online, Rozwój kampanii promocyjnych dla przedsiębiorstw, Sporządzanie raportów do celów marketingowych, Testowanie marki, Tworzenie tekstów reklamowych i sponsorowanych, Tworzenie tekstów reklamowych, Udostępnianie online przewodników reklamowych zawierających towary i usługi osób trzecich prowadzących handel online w Internecie, Umieszczanie reklam, Usługi agencji reklamowych, Usługi marketingowe, Usługi marketingowe świadczone za pomocą sieci cyfrowych, Usługi promocyjne i reklamowe, Usługi redaktorów w zakresie pisania tekstów do celów promocyjnych, Usługi reklamowe dotyczące gazet, Usługi reklamowe i marketingowe, Usługi reklamowe i marketingowe online, Usługi reklamowe i marketingowe świadczone za pośrednictwem bloga, Usługi reklamowe i marketingowe świadczone za pomocą mediów społecznościowych, Usługi reklamowe i promocyjne [publicity], Usługi reklamowe i promocyjne, Usługi reklamowe na rzecz innych, Usługi reklamowe, promocyjne i public relations, Usługi reklamowe w celu stworzenia rozpoznawalności marki na rzecz innych, Usługi reklamowe w celu zwiększania świadomości społecznej w zakresie kwestii zdrowotnych, Usługi reklamowe w celu zwiększania świadomości społecznej w zakresie kwestii społecznych, Usługi reklamowe w celu zwiększania świadomości społecznej w zakresie spraw środowiskowych, Usługi reklamowe, w tym reklama on-line w sieci komputerowej, Usługi reklamowe, w szczególności w zakresie promocji towarów, Usługi reklamowe w zakresie artykułów perfumeryjnych, Usługi reklamowe w zakresie artykułów kosmetycznych, Usługi reklamowe za pośrednictwem Internetu, Usługi w zakresie marketingu produktów, Usługi w zakresie publikowania tekstów reklamowych, Usługi w zakresie reklamy cyfrowej, Usługi w zakresie reklamy graficznej, Usługi współpracy z blogerami, Wprowadzanie na rynek nowych produktów, **41** Szkolenie w zakresie kosmetyki i urody.

(111) **358463** (220) 2022 06 03 (210) 543732  
 (151) 2022 11 08 (441) 2022 07 25  
 (732) ZPC FLIS SPÓŁKA JAWNA, Kuranów (PL)  
 (540) (znak słowno-graficzny)

(540) FLIS HAPPY KARPATKA choco  
 (540)



(591) biały, ciemnoczerwony, czerwony, pomarańczowy  
 (531) 29.01.14, 27.05.01, 27.05.10, 27.05.17, 27.05.23, 25.01.15,  
 24.09.02, 26.01.18  
 (510), (511) **30** Słodycze, Wyroby cukiernicze, Wafle, Rurki wafłowe,  
 Ciastka.

(111) **358464** (220) 2022 06 03 (210) 543733  
 (151) 2022 11 08 (441) 2022 07 25  
 (732) ZPC FLIS SPÓŁKA JAWNA, Kuranów (PL)  
 (540) (znak słowno-graficzny)  
 (540) FLIS HAPPY KARPATKA sesame  
 (540)



(591) biały, ciemnofioletowy, ciemnoróżowy, fioletowy, żółty  
 (531) 29.01.15, 27.05.01, 27.05.10, 27.05.17, 27.05.24, 24.09.02,  
 25.01.15, 26.01.18  
 (510), (511) **30** Słodycze, Wyroby cukiernicze, Wafle, Rurki wafłowe,  
 Ciastka.

(111) **358465** (220) 2022 06 03 (210) 543734  
 (151) 2022 11 08 (441) 2022 07 25  
 (732) ZPC FLIS SPÓŁKA JAWNA, Kuranów (PL)  
 (540) (znak słowno-graficzny)  
 (540) FLIS HAPPY KARPATKA hazelnut  
 (540)



(591) biały, ciemnozielony, pomarańczowy, zielony  
 (531) 29.01.14, 27.05.01, 27.05.10, 27.05.17, 27.05.24, 26.01.18,  
 24.09.02, 26.01.01, 26.01.18  
 (510), (511) **30** Słodycze, Wyroby cukiernicze, Wafle, Rurki wafłowe,  
 Ciastka.

(111) **358466** (220) 2022 06 13 (210) 544044  
 (151) 2022 11 15 (441) 2022 08 01  
 (732) MIELEWCZYK ARKADIUSZ TOMAQUA, Lębork (PL)

(540) (znak słowny)

(540) PEXARKA

(510), (511) **7** Narzędzia ręczne obsługiwane mechanicznie, Narzędzia podręczne mechaniczne, Elektronarzędzia, Elektronarzędzia zasilane akumulatorem, Elektryczne giętarki do rur, Maszyny do montażu rur, Maszyny do gięcia rur.(111) **358467** (220) 2022 06 22 (210) 544336

(151) 2022 11 15 (441) 2022 08 01

(732) ARGENTYNA LIMITED SPÓŁKA Z OGRANICZONĄ ODPOWIEDZIALNOŚCIĄ, Warszawa (PL)

(540) (znak słowno-graficzny)

(540) iOYE! Ice mate

(540)



(531) 11.03.06, 19.07.22, 24.17.04, 27.05.01, 27.05.02, 27.05.08

(510), (511) **32** Bezalkoholowe preparaty do produkcji napojów, Napoje bezalkoholowe, Piwo i piwo bezalkoholowe, Napoje odalkoholizowane, Napoje orzeźwiające, Piwo i produkty piwowskie.(111) **358468** (220) 2022 05 18 (210) 543188

(151) 2022 11 04 (441) 2022 07 18

(732) BAŁDYGA JÓZEF ZAKŁAD PRZETWÓRSTWA MIĘSNEGO JBB IMPORT-EKSPORT, Łyse (PL)

(540) (znak słowno-graficzny)

(540) JBB Bałdyga SALCESON WŁOSKI

(540)

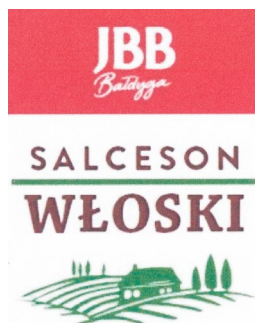

(591) biały, czerwony, brązowy, zielony

(531) 29.01.14, 27.05.01, 26.04.02, 06.07.08

(510), (511) **5** Dietetyczna żywność do celów leczniczych, Dodatki odżywcze do celów leczniczych, Tłuszcze zwierzęce do celów leczniczych lub farmaceutycznych, pokarm dla niemowląt, **29** Chrupki na bazie mięsa, Drób, Dziczyzna, Ekstrakty mięsne, Kiełbaski w cieście, Kiełbasy, Konserwy mięsne, Pasty zawierające tłuszcz do kanapek, Produkty Gotowe na bazie mięsa, Smalec, Tłuszcze jadalne, Wędliny, Produkty gotowe na Bazie wędlin, Wieprzowina, Wyroby gotowe na bazie drobiu, **35** Badania opinii publicznej, Badanie rynku, Doradztwo specjalistyczne w sprawach działalności gospodarczej, Ekspertyzy w działalności gospodarczej, Sondáže, Organizowanie wystaw lub targów w celach handlowych lub reklamowych, Pokazy towarów, Promocja sprzedaży stosowana dla osób trzecich, Zaopatrzenie osób trzecich stosowane jako zakupy i sprzedaż produktów dla innych przedsiębiorstw, Usługi umożliwiające odbiorcom dogodny wybór i zakup towarów w hurtowni, sklepach, przez Internet z: dietetyczną żywnością do celów leczniczych, dodatkami odżywczymi do celów leczniczych lub farmaceutycznych, pokarmem dla niemowląt, towarami branży mięsnej: chrupki na bazie mięsa, Drób,

Dziczyzna, Ekstrakty mięsne, Kiełbaski w cieście, Kiełbasy, Konserwy mięsne, Pasty zawierające tłuszcz do kanapek, Produkty gotowe na bazie mięsa, Produkty gotowe na bazie wędlin, Przetwory z mięsa włączając wyroby z drobiu i królików, Konserwy mięsne, Podroby mięsne i z krwi, Produkty mięsopodobne, Produkty z branż: spożywczej, Smalec, Tłuszcze jadalne, Wędliny, Wieprzowina, Wyroby gotowe na bazie drobiu.

(111) **358469** (220) 2022 07 11 (210) 544962

(151) 2022 11 15 (441) 2022 08 01

(732) ADAMED PHARMA SPÓŁKA AKCYJNA, Pieńków (PL)

(540) (znak słowny)

(540) DEPORIUM

(510), (511) **5** Leki dla ludzi, Preparaty i substancje farmaceutyczne do użytku w urologii, Preparaty farmaceutyczne stosowane w leczeniu chorób układu moczowo-płciowego.(111) **358470** (220) 2022 07 11 (210) 544964

(151) 2022 11 15 (441) 2022 08 01

(732) ADAMED PHARMA SPÓŁKA AKCYJNA, Pieńków (PL)

(540) (znak słowny)

(540) BREMSADON

(510), (511) **5** Leki dla ludzi, Preparaty i substancje farmaceutyczne do użytku w urologii, Preparaty farmaceutyczne stosowane w leczeniu chorób układu moczowo-płciowego.(111) **358471** (220) 2022 07 11 (210) 544975

(151) 2022 11 15 (441) 2022 08 01

(732) KRZAK KRYSZTIAN CALIFORNIA SUSHI BAR, Wrocław (PL)

(540) (znak słowno-graficzny)

(540) dickery

(540)

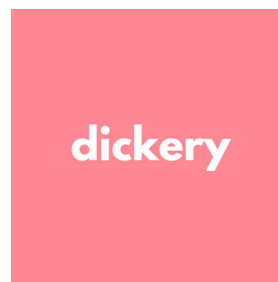

(591) biały, różowy

(531) 29.01.12, 27.05.01, 26.04.01, 26.04.18

(510), (511) **30** Gofry, Gofry czekoladowe, Gofry z polewą czekoladową.(111) **358472** (220) 2022 06 06 (210) 543847

(151) 2022 11 08 (441) 2022 07 18

(732) OSDW AZYMUT SPÓŁKA Z OGRANICZONĄ ODPOWIEDZIALNOŚCIĄ, Warszawa (PL)

(540) (znak słowno-graficzny)

(540) NOC KSIĘGARŃ

(540)



(531) 27.05.01, 02.09.04, 01.07.06, 20.07.01, 20.07.02, 26.11.01, 26.11.12

(510), (511) **16** Wyroby papiernicze, materiały drukowane, dzienniki, czasopisma, gazety, publikacje drukowane, książki, **24** Wyroby tekstylne, **25** Odzież, nakrycia głowy, **35** Usługi reklamowe i promocyjne, publikacja tekstów reklamowych i promocyjnych, także za pośrednictwem Internetu, **38** Rozpowszechnianie obrazu i dźwięku za pośrednictwem Internetu, sieci teleinformatycznych, przekazu

satelitarnego, tworzenie i udostępnianie serwisów internetowych mających na celu popularyzację literatury, **41** Organizacja wystaw w celach innych niż handlowych, promocyjnych i reklamowych, Organizacja konferencji, sympozjów, szkoleń, seminariów, plenerów czytelniczych, spotkań autorskich, zjazdów, festiwali dotyczących popularyzacji literatury, organizacja konkursów literackich, podejmowanie działań o charakterze edukacyjnym, usługi wydawnicze, rozpowszechnianie informacji o edukacji, imprezach rozrywkowych lub rekreacji, organizacja konkursów edukacyjnych lub rozrywkowych, publikowanie w Internecie oraz na nośnikach optycznych i magnetycznych tekstów innych niż reklamowe i promocyjne.

(111) **358473** (220) 2022 06 30 (210) 544645  
 (151) 2022 11 09 (441) 2022 07 25  
 (732) STOWARZYSZENIE DELTA, Ostrowiec Świętokrzyski (PL)  
 (540) (znak słowno-graficzny)  
 (540) TUNEL CZASU  
 (540)



(531) 27.05.01, 27.05.11, 24.17.08, 26.11.01, 26.11.08  
 (510), (511) **16** Afisze, plakaty, Atlasy, Bilety, Biuletyny informacyjne, Broszury, Fotografie (wydrukowane), Gazety, Kalendarze, Karty, Karty pocztowe, Katalogi, Książki, Materiały drukowane, Notatniki (notesy), Publikacje drukowane, Ulotki, **25** Daszki (nakrycia głowy), Koszulki z krótkim rękawem, Ocieplacze, Odzież, Odzież haftowana, **41** Informacja o edukacji, Informacja o imprezach rozrywkowych, Informacja o rekreacji, Organizowanie i prowadzenie koncertów, Organizowanie i prowadzenie warsztatów (szkolenie), Organizowanie imprez w celach rozrywkowych, Prowadzenie wycieczek z przewodnikiem, Usługi parków rozrywków.

(111) **358474** (220) 2022 05 13 (210) 543037  
 (151) 2022 10 28 (441) 2022 07 18  
 (732) SAŚIADEK CZESŁAW PRZEDSIĘBIORSTWO HANDLOWE, Wodzisław Śląski (PL)  
 (540) (znak słowno-graficzny)  
 (540) ST PARTS  
 (540)



(531) 27.05.01  
 (510), (511) **35** Dystrybucja materiałów reklamowych, marketingowych i promocyjnych.

(111) **358475** (220) 2022 06 08 (210) 543926  
 (151) 2022 11 08 (441) 2022 07 25  
 (732) LATIS SPÓŁKA Z OGRANICZONĄ ODPOWIEDZIALNOŚCIĄ, Gdynia (PL)  
 (540) (znak słowno-graficzny)  
 (540) LATIS

(540)

**LATIS**

(591) fioletowy  
 (531) 29.01.11, 27.05.05, 27.05.17  
 (510), (511) **39** Usługi logistyczne.

(111) **358476** (220) 2022 06 10 (210) 544032  
 (151) 2022 11 04 (441) 2022 07 18  
 (732) ŚLĄSKI UNIWERSYTET MEDYCZNY W KATOWICACH, Katowice (PL)  
 (540) (znak słowno-graficzny)  
 (540) slm  
 (540)



(591) niebieski  
 (531) 29.01.04, 27.05.01, 26.02.07, 24.17.05  
 (510), (511) **41** Usługi w zakresie organizacji seminariów, sympozjów i zjazdów w celach naukowych i edukacyjnych, **42** Usługi w zakresie badań naukowych i prac rozwojowych oraz świadczenia usług badawczych, Usługi w zakresie kształcenia i promowania kadr naukowych, **44** Usługi medyczne polegające na wykonywaniu badań laboratoryjnych i diagnostycznych, Usługi analiz medycznych do celów diagnostycznych i leczniczych świadczone przez laboratoria medyczne, Usługi banków krwi, Usługi banku kultur komórkowych do celów transplantacji medycznej, Usługi związane z bankami tkanek ludzkich, Usługi w zakresie medycyny regeneracyjnej.

(111) **358477** (220) 2022 06 30 (210) 544616  
 (151) 2022 11 15 (441) 2022 08 01  
 (732) MEDICINAE SPÓŁKA Z OGRANICZONĄ ODPOWIEDZIALNOŚCIĄ, Łódź (PL)  
 (540) (znak słowny)  
 (540) Heltiso care BLISILICO  
 (510), (511) **5** Dietetyczna żywność do celów medycznych, Dietetyczne substancje przystosowane do celów medycznych, Leki dla ludzi, Preparaty farmaceutyczne, Suplementy diety dla ludzi, Zioła lecznicze, Zioła lecznicze suszone lub zakonserwowane.

(111) **358478** (220) 2022 06 30 (210) 544618  
 (151) 2022 11 15 (441) 2022 08 01  
 (732) MEDICINAE SPÓŁKA Z OGRANICZONĄ ODPOWIEDZIALNOŚCIĄ, Łódź (PL)  
 (540) (znak słowny)  
 (540) Heltiso care LINOMI  
 (510), (511) **5** Dietetyczna żywność do celów medycznych, Dietetyczne substancje przystosowane do celów medycznych, Leki dla ludzi, Preparaty farmaceutyczne, Suplementy diety dla ludzi, Zioła lecznicze, Zioła lecznicze suszone lub zakonserwowane.

(111) **358479** (220) 2022 06 30 (210) 544619  
 (151) 2022 11 15 (441) 2022 08 01  
 (732) MEDICINAE SPÓŁKA Z OGRANICZONĄ ODPOWIEDZIALNOŚCIĄ, Łódź (PL)  
 (540) (znak słowny)  
 (540) Heltiso care ANTIAFTI  
 (510), (511) **5** Dietetyczna żywność do celów medycznych, Dietetyczne substancje przystosowane do celów medycznych, Leki dla ludzi, Preparaty farmaceutyczne, Suplementy diety dla ludzi, Zioła lecznicze, Zioła lecznicze suszone lub zakonserwowane.

(111) **358480** (220) 2022 06 30 (210) 544624  
 (151) 2022 11 15 (441) 2022 08 01  
 (732) MEDICINAE SPÓŁKA Z OGRANICZONĄ ODPOWIEDZIALNOŚCIĄ, Łódź (PL)



(540) (znak słowno-graficzny)  
 (540) DERMI BY DERMATOLOGIST  
 (540)

DERMI  
 BY DERMATOLOGIST

(591) szary, biały  
 (531) 27.05.01, 27.05.10, 29.01.12  
 (510), (511) **3** Kosmetyki, Kremy i balsamy kosmetyczne, Szampony nielecniczne, Żele do użytku kosmetycznego, Emulsje do ciała, Emulsje do twarzy [do użytku kosmetycznego], Płyny do pielęgnacji twarzy i ciała, Płyny do pielęgnacji włosów, Płyny pielęgnacyjne.

(111) **358481** (220) 2022 06 30 (210) 544626  
 (151) 2022 11 15 (441) 2022 08 01  
 (732) MEDICINAE SPÓŁKA Z OGRANICZONĄ  
 ODPOWIEDZIALNOŚCIĄ, Łódź (PL)  
 (540) (znak słowno-graficzny)  
 (540) DERMI BY DERMATOLOGIST Atopic  
 (540)

DERMI  
 BY DERMATOLOGIST

Atopic

(591) szary, biały, zielony  
 (531) 27.05.01, 27.05.10, 29.01.13  
 (510), (511) **3** Kosmetyki, Kremy i balsamy kosmetyczne, Szampony nielecniczne, Żele do użytku kosmetycznego, Emulsje do ciała, Emulsje do twarzy [do użytku kosmetycznego], Płyny do pielęgnacji twarzy i ciała, Płyny do pielęgnacji włosów, Płyny pielęgnacyjne.

(111) **358482** (220) 2022 06 30 (210) 544628  
 (151) 2022 11 15 (441) 2022 08 01  
 (732) MEDICINAE SPÓŁKA Z OGRANICZONĄ  
 ODPOWIEDZIALNOŚCIĄ, Łódź (PL)  
 (540) (znak słowno-graficzny)  
 (540) DERMI BY DERMATOLOGIST Podology  
 (540)

DERMI  
 BY DERMATOLOGIST

Podology

(591) biały, szary, fioletowy  
 (531) 27.05.01, 27.05.10, 29.01.13  
 (510), (511) **3** Kosmetyki, Kremy i balsamy kosmetyczne, Szampony nielecniczne, Żele do użytku kosmetycznego, Emulsje do ciała, Emulsje do twarzy [do użytku kosmetycznego], Płyny do pielęgnacji twarzy i ciała, Płyny do pielęgnacji włosów, Płyny pielęgnacyjne.

(111) **358483** (220) 2022 06 30 (210) 544629  
 (151) 2022 11 15 (441) 2022 08 01  
 (732) MEDICINAE SPÓŁKA Z OGRANICZONĄ  
 ODPOWIEDZIALNOŚCIĄ, Łódź (PL)

(540) (znak słowno-graficzny)  
 (540) DERMI BY DERMATOLOGIST Trycho  
 (540)

DERMI  
 BY DERMATOLOGIST

Trycho

(591) biały, szary, niebieski  
 (531) 27.05.01, 27.05.10, 29.01.13  
 (510), (511) **3** Kosmetyki, Kremy i balsamy kosmetyczne, Szampony nielecniczne, Żele do użytku kosmetycznego, Emulsje do ciała, Emulsje do twarzy [do użytku kosmetycznego], Płyny do pielęgnacji twarzy i ciała, Płyny do pielęgnacji włosów, Płyny pielęgnacyjne.

(111) **358484** (220) 2022 07 01 (210) 544657  
 (151) 2022 11 08 (441) 2022 07 25  
 (732) NIŹA CONSTANTIN, Częstochowa (PL)  
 (540) (znak słowno-graficzny)  
 (540) NIARTRANS The Best Choice  
 (540)



(591) czarny, niebieski, jasnoniebieski, biały  
 (531) 18.01.08, 26.11.03, 27.05.01, 29.01.14  
 (510), (511) **39** Transport drogowy, Transport drogowy ładunków.

(111) **358485** (220) 2022 07 12 (210) 545028  
 (151) 2022 11 15 (441) 2022 08 01  
 (732) LIPIŃSKI ZDZISŁAW PRZEDSIĘBIORSTWO  
 PRODUKCYJNO-USŁUGOWO-HANDLOWE FENIMARK,  
 Stara Gorzelnia (PL)  
 (540) (znak słowno-graficzny)  
 (540) NATURA RESIDENCE  
 (540)

NATURA  
 RESIDENCE

(531) 27.05.01, 26.11.03, 26.11.07, 05.03.13, 05.03.14, 07.01.24, 26.13.25  
 (510), (511) **36** Działalność deweloperska z zakresu budownictwa mieszkaniowego, Usługi administrowania nieruchomościami, lokalami, powierzchnią użytkową, miejscami parkingowymi, Usługi zarządzania nieruchomościami w zakresie osiedli mieszkaniowych, Usługi dzierżawy nieruchomości, lokali i powierzchni użytkowej, Usługi w zakresie sprzedaży i wynajmu nieruchomości, wynajmu budynków, lokali mieszkalnych i użytkowych.

(111) **358486** (220) 2022 03 31 (210) 541609  
 (151) 2022 11 07 (441) 2022 07 11  
 (732) DE BARBARO-MODELSKA NATALIA HEKLA, Burów (PL)  
 (540) (znak słowny)  
 (540) CZUŁA PRZEWODNICZKA  
 (510), (511) **9** Publikacje elektroniczne, Publikacje elektroniczne, do pobrania, **16** Publikacje drukowane, Poradniki [podręczniki], Książki, Książki z grafiką, Książki edukacyjne, Książki niebeletrystyczne, Książki beletrystyczne, Książki z opowiadaniem, **41** Publikowanie tekstów, Przygotowywanie tekstów do publikacji, Redagowanie tekstów innych niż teksty reklamowe, Pisanie tekstów innych niż teksty reklamowe, Publikowanie opowiadań, Organizowanie i prowadzenie wystąpień publicznych, szkoleń, wykładów, warsztatów i seminariów, Produkcja radiowa, filmowa i telewizyjna.

(111) **358487** (220) 2022 01 13 (210) 538739  
 (151) 2022 09 15 (441) 2022 05 30  
 (732) BHRUDINOV ALI, Otwock (PL)  
 (540) (znak słowno-graficzny)  
 (540) GUARDIAN FORCE  
 (540)



(531) 24.01.09, 03.01.09, 27.05.01  
 (510), (511) **18** Torby sportowe, Plecaki, **25** Odzież sportowa, Odzież do sztuk walk, Odzież termiczna, Odzież damska typu body, Odzież męska, Buty, Czapki, Bielizna, Kurtki, Dzinsy, Rashguardy, **28** Rękawice bokserskie, Rękawice MMA, Worki treningowe.

(111) **358488** (220) 2022 02 16 (210) 539908  
 (151) 2022 06 14 (441) 2022 02 28  
 (732) MAGIERA KRZYSZTOF, Rybnik (PL)  
 (540) (znak słowno-graficzny)  
 (540) SOUND OF GRAVITY  
 (540)



(531) 16.01.16, 27.01.06, 27.05.01  
 (510), (511) **41** Organizacja i przeprowadzanie imprez rozrywkowych na żywo, Organizacja imprez sportowych, Organizacja i przeprowadzanie imprez rozrywkowych, Organizacja imprez i konkursów sportowych, Organizacja imprez kulturalnych i artystycznych, Organizacja imprez rozrywkowych, Organizacja rezerwacji biletów na spektakle i na inne imprezy rozrywkowe, Rezerwacja biletów na koncerty, Rezerwacja biletów na imprezy rozrywkowe, Świadczenie usług sprzedaży biletów z odbiorem u sprzedawcy na wydarzenia rozrywkowe, sportowe i kulturalne, Usługi informacyjne dotyczące biletów na imprezy w zakresie sportów elektronicznych, Usługi edukacyjne dotyczące sportu, Usługi doradcze w zakresie organizowania imprez sportowych, Rezerwowanie osobistości sportu na imprezy (usługi organizatora), Usługi edukacyjne i szkoleniowe związane ze sportem, Usługi edukacyjne, rozrywkowe i sportowe, Usługi klubów sportowych, Usługi rozrywkowe, zajęcia sportowe i kulturalne, Usługi rozrywkowe związane ze sportem, Usługi rozryw-

kowe w zakresie sportów elektronicznych, Usługi rozrywkowe w postaci wydarzeń sportowych, Usługi rozrywkowe świadczone podczas przerw w trakcie imprez sportowych, Usługi rozrywkowe świadczone w ośrodkach rekreacyjno-sportowych za miastem [country club], Usługi rezerwacji i sprzedaży biletów na imprezy w zakresie sportów elektronicznych, Usługi sportowe, Usługi sportowe i kulturalne, Usługi świadczone przez parki sportowe, Usługi szkoleniowe w zakresie sportu, Usługi w zakresie e-sportu, Usługi w zakresie rozrywki sportowej, Usługi wynajmu związane ze sprzętem i obiektami dla edukacji, rozrywki, sportu i kultury.

(111) **358489** (220) 2022 03 07 (210) 540667  
 (151) 2022 07 05 (441) 2022 03 21  
 (732) KOZŁOWSKA EWELINA, Lublin (PL)  
 (540) (znak słowny)  
 (540) Evel Cars  
 (510), (511) **39** Usługi taksówkarskie, Wynajem samochodów.

(111) **358490** (220) 2022 07 08 (210) 544882  
 (151) 2022 11 16 (441) 2022 08 01  
 (732) TOMOŃSKI BUSINESS SPÓŁKA Z OGRANICZONĄ ODPOWIEDZIALNOŚCIĄ, Łódź (PL)  
 (540) (znak słowny)

(540) TOMONSKI  
 (510), (511) **3** Ekstrakty kwiatowe [perfumy], Perfumy, Perfumy do ceramiki, Perfumy do tektury, Perfumy do zastosowań przemysłowych, Perfumy o zapachu drewna cedrowego, Perfumy w płynie, Perfumy w postaci stałej, Preparaty do odmycia [perfumy], Chusteczki perfumowane, Dezodoranty do ciała [wyroby perfumeryjne], Ekstrakty perfum, Kremy perfumowane, Mydła perfumowane, Mydło perfumowane, Naturalne środki perfumeryjne, Olejki do celów perfumeryjnych, Perfumeryjne (Produkty-), Perfumeryjny olejek miętowy, Perfumowane balsamy do ciała [preparaty toaletowe], Perfumowane balsamy [preparaty toaletowe], Perfumowane kosmetyki w aerozolu do ciała, Perfumowane mieszanki suszonych ziół i kwiatów (potpourri), Perfumowane mydła, Perfumowane płyny pielęgnacyjne do ciała, Perfumowane saszetki, Perfumowane wody toaletowe, Perfumowany puder [do użytku kosmetycznego], Piżmo [wyroby perfumeryjne], Poduszki nasączone substancjami perfumowanymi, Preparaty perfumeryjne, Produkty do perfumowania pomieszczeń, Produkty perfumeryjne, Saszetki perfumowane, Środki perfumeryjne i zapachowe, Syntetyczne produkty perfumeryjne, Woda perfumowana, Olejki esencjonalne i ekstrakty aromatyczne, Preparaty do czyszczenia i odświeżania, Preparaty do pielęgnacji zwierząt, Środki toaletowe, Wosk krawiecki i szewski, Preparaty toaletowe, Balsamy do opalania [kosmetyki], Balsamy samoopalające [kosmetyki], Baza podkładowa do paznokci [kosmetyki], Błyszczki do ust [kosmetyki], Eyelinery [kosmetyki], Kolorowe kosmetyki dla dzieci, Kolorowe kosmetyki do oczu, Kompaktowe kosmetyki do makijażu, Koncentraty nawilżające [kosmetyki], Korektory [kosmetyki], Kosmetyki, Kosmetyki blokujące promieniowanie słoneczne, Kosmetyki brązująco-opalizujące, Kosmetyki dla dzieci, Kosmetyki dla zwierząt, Kosmetyki do brwi, Kosmetyki do cery zmarszczkowej, Kosmetyki do makijażu, Kosmetyki do makijażu do kompaktów, Kosmetyki do makijażu skóry, Kosmetyki do makijażu twarzy, Kosmetyki do ozdabiania, Kosmetyki do paznokci, Kosmetyki do pielęgnacji skóry, Kosmetyki do rzęs, Kosmetyki do pielęgnacji urody, Kosmetyki do samoopalania, Kosmetyki do stosowania na skórę, Kosmetyki do ust, Kosmetyki do użytku osobistego, Kosmetyki do włosów, Kosmetyki funkcjonalne, Kosmetyki i preparaty kosmetyczne, Kosmetyki kolorowe, Kosmetyki koloryzujące do skóry, Kosmetyki naturalne, Kosmetyki nielecznicze, Kosmetyki nielecznicze i preparaty toaletowe, Kosmetyki organiczne, Kosmetyki przeznaczone do suchej skóry, Kosmetyki upiększające, Kosmetyki w formie mleczek, Kosmetyki w formie olejków, Kosmetyki w formie sproszkowanej [pudry], Kosmetyki w formie żeli, Kosmetyki w gotowych zestawach, Kosmetyki w postaci cieni do powiek, Kosmetyki w postaci kremów, Kosmetyki w postaci płynów, Kosmetyki w postaci różu, Kosmetyki zawierające keratynę, Kosmetyki zawierające kwas hialuronowy, Kosmetyki zawierające pantenol, Kremy chroniące przed słońcem [kosmetyki], Kremy do pielęgnacji skóry [kosmetyki], Kremy do ciała [kosmety-



ki], Kremy do twarzy i ciała [kosmetyki], Kremy do twarzy [kosmetyki], Kremy na noc [kosmetyki], Kremy samoopalające [kosmetyki], Kremy tonizujące [kosmetyki], Maseczki do skóry [kosmetyki], Maseczki zwięzające pory stosowane jako kosmetyki, Mieszanki do rozjaśniania skóry [kosmetyki], Mleczka do opalania [kosmetyki], Nawilżające balsamy do ciała [kosmetyki], Nawilżające balsamy do skóry [kosmetyki], Nawilżające kremy do skóry [kosmetyki], Odżywki utwardzające do paznokci [kosmetyki], Olejki blokujące promieniowanie słoneczne [kosmetyki], Olejki do ciała [kosmetyki], Olejki do opalania [kosmetyki], Olejki do pielęgnacji skóry [kosmetyki], Olejki mineralne [kosmetyki], Olejki po opalaniu [kosmetyki], Paski do wybielania zębów nasączone preparatami do wybielania zębów [kosmetyki], Peelingi do twarzy [kosmetyki], Perełki zawierające kosmetyki do kąpeli, Pianki [kosmetyki], Płynne kremy [kosmetyki], Płyny do mycia twarzy [kosmetyki], Płyny do pielęgnacji skóry [kosmetyki], Płyny do twarzy [kosmetyki], Podkłady do paznokci [kosmetyki], Preparaty blokujące promieniowanie słoneczne [kosmetyki], Preparaty do samoopalania [kosmetyki], Preparaty do wybielania skóry [kosmetyki], Preparaty samoopalające [kosmetyki], Preparaty zmiękczone [kosmetyki], Produkty powlekające usta [kosmetyki], Produkty przeciwsłoneczne do ust [kosmetyki], Puder w kamieniu do kompaktów [kosmetyki], Pudry w kamieniu [kosmetyki], Środki do oczyszczania skóry twarzy [kosmetyki], Środki nawilżające do twarzy [kosmetyki], Środki nawilżające [kosmetyki], Środki nawilżające przeciw starzeniu się do użytku jako kosmetyki, Środki wyszczuplające [kosmetyki], inne niż do celów medycznych, Szminki blokujące promieniowanie słoneczne [kosmetyki], Tipy [kosmetyki], Toniki do twarzy [kosmetyki], Toniki [kosmetyki], Wymienne wkłady pudru do puderniczek [kosmetyki], Żele do twarzy i ciała [kosmetyki], Żele nawilżające [kosmetyki], Żele po opalaniu [kosmetyki], Zmywacze do paznokci [kosmetyki], Zmywacze lakieru do paznokci [kosmetyki], **4** Świece perfumowane, **16** Perfumowane, papierowe wkładki do szuflad, Perfumowane wkładki do szuflad, Wkładki do szuflad wykonane z perfumowanego papieru, Wkładki papierowe do szuflad, perfumowane lub nie, **18** Kufarki na kosmetyki [puste], Kufarki na kosmetyki sprzedawane bez wyposażenia, **21** Flakony na perfumy, Pojemniki na kosmetyki, Półki na kosmetyki, Uchwyty na kosmetyki, **28** Kosmetyki zabawkowe [nie do stosowania].

(111) **358491** (220) 2022 07 22 (210) 545593  
 (151) 2022 12 16 (441) 2022 08 22  
 (732) GRZYBOWSKA KATARZYNA, Łódź (PL)  
 (540) (znak słowny)  
 (540) BLACK PEARLS  
 (510), (511) **44** Hodowle psów, Hodowla psów, Usługi kosmetyczne dla psów, Strzyżenie psów, Usługi w zakresie pielęgnacji psów.

(111) **358492** (220) 2022 02 01 (210) 539260  
 (151) 2022 06 07 (441) 2022 02 21  
 (732) JASIŃSKI BOGDAN, Katowice (PL)  
 (540) (znak słowno-graficzny)  
 (540) monkeylandia salazabaw  
 (540)



(591) brązowy, jasnobrązowy, jasnozielony, czarny, jasnoróżowy, ciemnoczerwony, beżowy, niebieski, szary, biały  
 (531) 03.05.19, 27.05.01, 27.05.10, 29.01.15  
 (510), (511) **41** Edukacja, rozrywka i sport.

(111) **358493** (220) 2022 06 01 (210) 543682  
 (151) 2022 10 28 (441) 2022 07 18  
 (732) STRZELCZYK WITOLD BRACIA STRZELCZYK, Warszawa (PL)  
 (540) (znak słowno-graficzny)  
 (540) BRACIA STRZELCZYK NIERUCHOMOŚCI

(540)



(591) pomarańczowy, czarny, biały  
 (531) 26.05.01, 27.05.01, 29.01.13  
 (510), (511) **36** Administrowanie nieruchomościami, Agencje mieszkaniowe (nieruchomości), Agencje nieruchomości, Agencje pośrednictwa w handlu nieruchomościami, Doradztwo w zakresie nieruchomości, Dostarczanie informacji dotyczących nieruchomości, Pobieranie czynszów, Biura pośrednictwa handlu nieruchomościami, Pomoc w zakupie nieruchomości, Pośrednictwo w obrocie nieruchomościami, Udzielanie informacji dotyczących nieruchomości, Udzielanie informacji dotyczących rynku nieruchomości, Udzielanie informacji dotyczących kwestii nieruchomości za pośrednictwem Internetu, Usługi agencji nieruchomości dotyczące sprzedaży i wynajmu budynków, Usługi agencji nieruchomości związane z kupnem i sprzedażą budynków, Usługi agencji pośrednictwa nieruchomości mieszkaniowych, Usługi agencji w zakresie sprzedaży nieruchomości, Usługi doradcze dotyczące nieruchomości, Usługi doradcze dotyczące własności nieruchomości, Usługi doradcze dotyczące nieruchomości korporacyjnych, Usługi konsultacyjne dotyczące nieruchomości, Usługi w zakresie wyszukiwania nieruchomości mieszkaniowych, Usługi w zakresie zarządzania nieruchomościami.

(111) **358494** (220) 2022 07 11 (210) 544986  
 (151) 2022 11 15 (441) 2022 08 01  
 (732) INFERMEDICA SPÓŁKA Z OGRANICZONĄ  
 ODPOWIEDZIALNOŚCIĄ, Wrocław (PL)

(540) (znak słowny)  
 (540) Infermedica Triage  
 (510), (511) **9** Interaktywne oprogramowanie komputerowe, Komputerowe oprogramowanie układowe, Komputerowe oprogramowanie użytkowe, Komputerowe oprogramowanie dla medycyny, Programy komputerowe [oprogramowanie do pobrania], Oprogramowanie komputerowe do kompresji danych, Oprogramowanie komputerowe do przesyłania danych, Oprogramowanie komputerowe umożliwiające wyszukiwanie danych, Oprogramowanie komputerowe do zarządzania dokumentami, Oprogramowanie komputerowe do celów biznesowych, Oprogramowanie komputerowe do bezprzewodowego dostarczania treści, Interaktywne oprogramowanie komputerowe umożliwiające wymianę informacji, Oprogramowanie komputerowe umożliwiające udostępnianie informacji za pomocą sieci łączności, Oprogramowanie komputerowe do użytku jako interfejs programowania aplikacji (API), Oprogramowanie komputerowe do wykorzystania w systemach wspomagających podejmowania decyzji medycznych, Oprogramowanie do przeszukiwania i odnajdowania informacji za pośrednictwem sieci komputerowej, Oprogramowanie komputerowe do użytku w podręcznych przenośnych elektronicznych urządzeniach cyfrowych oraz innych użytkowych urządzeniach elektronicznych, API w informatycznych rozwiązaniach medycznych, Urządzenia sztucznej inteligencji, Oprogramowanie oparte o technologię sztucznej inteligencji w rozwiązaniach informatycznych dla medycyny i usług medycznych, Oprogramowanie do zdalnej diagnostyki, Oprogramowanie komputerowe zdolne do rozumienia i analizy zapytań człowieka i formułowania na nie odpowiedzi, Oprogramowanie komputerowe, które na podstawie danych jest zdolne do wnioskowania w sposób naśladujący myślenie człowieka, Oprogramowanie wspomagające podejmowanie decyzji w dziedzinie medycyny w oparciu o „inteligentny system wspomagania decyzji”, Inteligentny system komputerowy wspomagania decyzji w dziedzinie medycyny, **42** Usługi diagnostyki komputerowej, Przygotowywanie programów komputerowych do przetwarzania danych, Oprogramowanie komputerowe (wypożyczanie), Oprogramowanie komputerowe dla medycyny (projektowanie, instalacja, aktualizacja i wypożyczanie), API w informatycznych rozwiązaniach medycznych (projektowanie, instalacja, aktualizacja i wypożyczanie), Oprogramowanie komputerowe (projektowanie), Oprogramowanie komputerowe (instalacja), Oprogramowanie komputerowe (aktualizacja), Diagnostowanie błędów w oprogramowaniu komputerowym,

Projektowanie i opracowywanie aparatury diagnostycznej, Projektowanie urządzeń i sprzętu diagnostycznego, Projektowanie i opracowywanie medycznej aparatury diagnostycznej, Projektowanie, instalacja, aktualizacja i wdrażanie oprogramowania komputerowego zdolnego do rozumienia i analizy zapytań człowieka i formułowania na nie odpowiedzi, **44** Przeprowadzanie diagnozy chorób, Usługi medyczne do celów diagnostyki chorób ciała człowieka, Analiza zachowania do celów medycznych, Badania medyczne, Badania w zakresie diagnozy stanu zdrowia, Doradztwo dotyczące ochrony zdrowia, Informacja medyczna, Konsultacje medyczne, Organizowanie leczenia medycznego, Poradnictwo medyczne, Profesjonalne doradztwo w zakresie zdrowia, Profesjonalne doradztwo w zakresie ochrony zdrowia, Przygotowywanie raportów dotyczących kwestii medycznych, Udostępnianie informacji medycznej, Udzielanie informacji dotyczących medycyny, Udzielanie informacji związanych z usługami medycznymi, Usługi analiz medycznych związane z leczeniem pacjentów, Usługi doradcze i informacyjne w dziedzinie zdrowia, Usługi doradcze i informacyjne dotyczące produktów medycznych, Usługi w zakresie leczenia medycznego, Usługi doradcze w zakresie zdrowia, Usługi doradcze w zakresie opieki zdrowotnej, Usługi doradcze związane z usługami medycznymi, Usługi informacji medycznej, Usługi informacji medycznej świadczone za pośrednictwem internetu, Usługi informacyjne w zakresie opieki zdrowotnej, Usługi poradnictwa medycznego, Usługi informacyjne w zakresie opieki medycznej, Usługi telemedyczne, Usługi w zakresie analiz medycznych, Usługi w zakresie wyszukiwania informacji medycznych, Wydawania raportów medycznych, Udzielanie informacji zdrowotnej, Usługi analiz medycznych związane z diagnozowaniem i prognozowaniem dotyczącym nowotworów.

(111) **358495** (220) 2022 07 11 (210) 544987

(151) 2022 11 15 (441) 2022 08 01  
(732) INFERMEDICA SPÓŁKA Z OGRANICZONĄ  
ODPOWIEDZIALNOŚCIĄ, Wrocław (PL)

(540) (znak słowny)

(540) Infermedica Intake

(510), (511) **9** Interaktywne oprogramowanie komputerowe, Komputerowe oprogramowanie układowe, Komputerowe oprogramowanie użytkowe, Komputerowe oprogramowanie dla medycyny, Programy komputerowe [oprogramowanie do pobrania], Oprogramowanie komputerowe do kompresji danych, Oprogramowanie komputerowe do przesyłania danych, Oprogramowanie komputerowe umożliwiające wyszukiwanie danych, Oprogramowanie komputerowe do zarządzania dokumentami, Oprogramowanie komputerowe do celów biznesowych, Oprogramowanie komputerowe do bezprzewodowego dostarczania treści, Interaktywne oprogramowanie komputerowe umożliwiające wymianę informacji, Oprogramowanie komputerowe umożliwiające udostępnianie informacji za pomocą sieci łączności, Oprogramowanie komputerowe do użytku jako interfejs programowania aplikacji (API), Oprogramowanie komputerowe do wykorzystania w systemach wspomagających podejmowania decyzji medycznych, Oprogramowanie do przeszukiwania i odnajdowania informacji za pośrednictwem sieci komputerowej, Oprogramowanie komputerowe do użytku w podręcznych przenośnych urządzeniach elektronicznych oraz innych użytkowych urządzeniach elektronicznych, API w informatycznych rozwiązaniach medycznych, Urządzenia sztucznej inteligencji, Oprogramowanie oparte o technologie sztucznej inteligencji w rozwiązaniach informatycznych dla medycyny i usług medycznych, Oprogramowanie do zdalnej diagnostyki, Oprogramowanie komputerowe zdolne do rozumienia i analizy zapytań człowieka i formułowania na nie odpowiedzi, Oprogramowanie komputerowe, które na podstawie danych jest zdolne do wnioskowania w sposób naśladujący myślenie człowieka, Oprogramowanie wspomagające podejmowanie decyzji w dziedzinie medycyny w oparciu o „inteligentny system wspomaganie decyzji”, Inteligentny system komputerowy wspomaganie decyzji w dziedzinie medycyny, **42** Usługi diagnostyki komputerowej, Przygotowywanie programów komputerowych do przetwarzania danych, Oprogramowanie komputerowe (wypożyczanie), Oprogramowanie komputerowe dla medycyny (projektowanie, instalacja, aktualizacja i wypożyczanie), API w informatycznych rozwiązaniach medycznych (projektowanie, instalacja, aktualizacja i wypożyczanie), Oprogramowanie komputerowe (projektowanie), Oprogramowanie komputerowe (instalacja), Oprogramowanie komputerowe (aktu-

alizacja), Diagnozowanie błędów w oprogramowaniu komputerowym, Projektowanie i opracowywanie aparatury diagnostycznej, Projektowanie urządzeń i sprzętu diagnostycznego, Projektowanie i opracowywanie medycznej aparatury diagnostycznej, Projektowanie, instalacja, aktualizacja i wdrażanie oprogramowania komputerowego zdolnego do rozumienia i analizy zapytań człowieka i formułowania na nie odpowiedzi, **44** Przeprowadzanie diagnozy chorób, Usługi medyczne do celów diagnostyki chorób ciała człowieka, Analiza zachowania do celów medycznych, Badania medyczne, Badania w zakresie diagnozy stanu zdrowia, Doradztwo dotyczące ochrony zdrowia, Informacja medyczna, Konsultacje medyczne, Organizowanie leczenia medycznego, Poradnictwo medyczne, Profesjonalne doradztwo w zakresie zdrowia, Profesjonalne doradztwo w zakresie ochrony zdrowia, Przygotowywanie raportów dotyczących kwestii medycznych, Udostępnianie informacji medycznej, Udzielanie informacji dotyczących medycyny, Udzielanie informacji związanych z usługami medycznymi, Usługi analiz medycznych związane z leczeniem pacjentów, Usługi doradcze i informacyjne w dziedzinie zdrowia, Usługi doradcze i informacyjne dotyczące produktów medycznych, Usługi w zakresie leczenia medycznego, Usługi doradcze w zakresie zdrowia, Usługi doradcze w zakresie opieki zdrowotnej, Usługi doradcze związane z usługami medycznymi, Usługi informacji medycznej, Usługi informacji medycznej świadczone za pośrednictwem internetu, Usługi informacyjne w zakresie opieki zdrowotnej, Usługi poradnictwa medycznego, Usługi informacyjne w zakresie opieki medycznej, Usługi telemedyczne, Usługi w zakresie analiz medycznych, Usługi w zakresie wyszukiwania informacji medycznych, Wydawania raportów medycznych, Udzielanie informacji zdrowotnej, Usługi analiz medycznych związane z diagnozowaniem i prognozowaniem dotyczącym nowotworów.

(111) **358496** (220) 2022 07 12 (210) 545021

(151) 2022 11 15 (441) 2022 08 01  
(732) COLWAY J. ZYCH, N. ZYCH SPÓŁKA JAWNA, Koleczkowo (PL)

(540) (znak słowno-graficzny)

(540) COLWAY

(540)



**COLWAY**

(591) niebieski, jasnoniebieski, ciemnoniebieski, granatowy

(531) 26.15.01, 27.05.01, 26.01.01, 26.01.03, 29.01.04

(510), (511) **3** Środki do higieny jamy ustnej, Preparaty do mycia i pielęgnacji ciała, Balsamy, inne niż do celów medycznych, Kosmetyki, Kosmetyki do użytku osobistego, Kosmetyki naturalne, Kosmetyki organiczne, Kosmetyki w gotowych zestawach, Kosmetyki i preparaty kosmetyczne, Olejki do celów kosmetycznych, Olejki mineralne [kosmetyki], Preparaty kosmetyczne do twarzy, Preparaty kosmetyczne do pielęgnacji ciała, Preparaty kosmetyczne o działaniu wyszczuplającym, Preparaty ściernie do ciała, Zestawy kosmetyków, Preparaty kolagenowe do zastosowań kosmetycznych, Preparaty kolagenowe do celów kosmetycznych, Środki do oczyszczania skóry twarzy [kosmetyki], Toniki [kosmetyki], Żele do twarzy i ciała [kosmetyki], Płyny do mycia twarzy [kosmetyki], Peelingi do twarzy [kosmetyki], Kremy na noc [kosmetyki], Kremy do twarzy [kosmetyki], Kremy do pielęgnacji skóry [kosmetyki], Kosmetyki do ust, **5** Mineralne suplementy diety, Mineralne suplementy odżywcze, Probiotyki (suplementy), Preparaty witaminowe w postaci suplementów diety, Przeciwutleniające suplementy diety, Suplementy dietetyczne i odżywcze, Suplementy diety, Suplementy diety dla sportowców, Suplementy diety do użytku medycznego, Suplementy diety w proszku zawierające zarodniki Ganoderma lucidum, Suplementy diety o działaniu kosmetycznym, Suplementy diety ze sproszkowanym białkiem, Suplementy odżywcze składające się z ekstraktów z grzybów, Suplementy prebiotyczne, Suplementy z siarką, Suplementy wzmacniające zawierające preparaty parafarmaceutyczne stosowane profilaktycznie i dla rekonwalescentów, Suplementy ziołowe, **35** Usługi sprzedaży detalicznej w związku z suplementami diety, Marketing handlowy [inny niż sprzedaż], Usługi sprzedaży detalicznej w związku ze środkami spożywczymi, Usługi sprzedaży detalicznej świadczone online w zakresie artykułów kosmetycznych, Usługi sprzedaży hurtowej w związku

z przybarami toaletowymi, Usługi w zakresie detalicznej sprzedaży wysyłkowej artykułów kosmetycznych, Zarządzanie personelem zajmującym się sprzedażą.

(111) **358497** (220) 2022 06 20 (210) 544253  
 (151) 2022 11 16 (441) 2022 08 01  
 (732) CZARNOCKA AGNIESZKA AGRI MEDIA, Kobyłka (PL)  
 (540) (znak słowny)  
 (540) AKADEMIA RZEPAKU  
 (510), (511) **41** Organizowanie konferencji, wystaw i konkursów.

(111) **358498** (220) 2022 07 04 (210) 544684  
 (151) 2022 11 10 (441) 2022 07 25  
 (732) VRG SPÓŁKA AKCYJNA, Kraków (PL)  
 (540) (znak słowno-graficzny)  
 (540) VISTULA  
 (540)



(591) biały, czarny  
 (531) 27.05.01, 27.05.24, 29.01.12  
 (510), (511) **9** Okulary, Okulary przeciwsłoneczne, **14** Wyroby jubilerskie, Wyroby jubilerskie wykonane z metali szlachetnych, Biżuteria i wyroby jubilerskie, Metale szlachetne i ich stopy, Biżuteria, Kamienie szlachetne i półszlachetne, Przyrządy zegarmistrzowskie, Zegarki, Zegary, Instrumenty i przyrządy chronometryczne, **18** Portmonetki, Imitacje skóry, Parasole i parasolki, Portfele, Torby na kółkach, Torby turystyczne, Torebki, Aktówki, Teczki, Paski skórzane [inne niż odzież], Skóra i imitacja skóry, **25** Obuwie, Paski [odzież], Swetry, Nakrycia głowy, Skarpetki, Koszule, Garnitury, Spodnie, Okrycia wierzchnie [odzież], Rękawiczki [odzież], Odzież ze skóry, Apaszki, Apaszki [chustki], Paski skórzane [odzież], Szaliki, **35** Reklama, Reklamy telewizyjne, Przygotowywanie reklam prasowych, Reklama korespondencyjna, Zgrupowanie na rzecz osób trzecich różnych towarów pozwalające nabywcy wygodnie je oglądać i kupować w sklepie z odzieżą, obuwiem i dodatkami do nich, **42** Usługi projektowania odzieży, Projektowanie odzieży, obuwia i nakryć głowy, Usługi projektowania obuwia.

(111) **358499** (220) 2022 07 04 (210) 544685  
 (151) 2022 11 10 (441) 2022 07 25  
 (732) VRG SPÓŁKA AKCYJNA, Kraków (PL)  
 (540) (znak słowno-graficzny)  
 (540) VISTULA  
 (540)

V I S T U L A

(531) 27.05.01  
 (510), (511) **9** Okulary, Okulary przeciwsłoneczne, **14** Wyroby jubilerskie, Wyroby jubilerskie wykonane z metali szlachetnych, Biżuteria i wyroby jubilerskie, Metale szlachetne i ich stopy, Biżuteria, Kamienie szlachetne i półszlachetne, Przyrządy zegarmistrzowskie, Zegarki, Zegary, Instrumenty i przyrządy chronometryczne, **18** Portmonetki, Imitacje skóry, Parasole i parasolki, Portfele, Torby na kółkach, Torby turystyczne, Torebki, Aktówki, Teczki, Paski skórzane [inne niż odzież], Skóra i imitacja skóry, **25** Obuwie, Paski [odzież], Swetry, Nakrycia głowy, Skarpetki, Koszule, Garnitury, Spodnie, Okrycia wierzchnie [odzież], Rękawiczki [odzież], Odzież ze skóry, Apaszki, Apaszki [chustki], Paski skórzane [odzież], Szaliki, **35** Reklama, Reklamy telewizyjne, Przygotowywanie reklam prasowych, Reklama korespondencyjna, Zgrupowanie na rzecz osób trzecich różnych towarów pozwalające nabywcy wygodnie je oglądać i kupować w sklepie z odzieżą, obuwiem i dodatkami do nich, **42** Usługi projektowania odzieży, Projektowanie odzieży, obuwia i nakryć głowy, Usługi projektowania obuwia.

(111) **358500** (220) 2022 07 07 (210) 544843  
 (151) 2022 11 15 (441) 2022 08 01  
 (732) GOŹDZIKOWSKA BARBARA, Warszawa (PL)  
 (540) (znak słowno-graficzny)  
 (540) C ABSOLU CLINIC  
 (540)

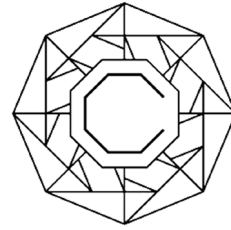

ABSOLU  
CLINIC

(531) 26.05.10, 26.03.03, 27.05.01  
 (510), (511) **44** Doradztwo dotyczące kosmetyków, Doradztwo dotyczące urody, Konsultacje dotyczące kosmetyków, Kosmetyczne usuwanie laserem zbędnych włosów, Kosmetyczne usuwanie żyłaków za pomocą lasera, Kuracje do włosów, Laserowe usuwanie grzybka palców nóg, Laserowe usuwanie żyłaków, Laserowe usuwanie tatuaży, laserowe zabiegi kosmetyczne pajączków skóry, kosmetyczne zabiegi laserowe skóry, Masaże, Medyczna pielęgnacja stóp, Poradnictwo z zakresu: medycyny naturalnej i farmacji, Usługi doradcze związane z pielęgnacją skóry, Usługi doradztwa dotyczącego makijażu i nakładania makijażu, Usługi manicure i pedicure, Usługi salonów piękności, Usługi w zakresie: kosmetyki leczniczej, profilaktycznej i upiększającej, Usługi: odnowy biologicznej, fizjoterapii i fizykoterapii, laseroterapii, aromaterapii, chirurgii plastycznej, wizażu, masaży, usługi klinik medycyny estetycznej, Usługi w zakresie higieny i pielęgnacji urody, Usługi kosmetyczne, Usługi klinik chirurgii kosmetycznej i plastycznej, Usługi kosmetycznej pielęgnacji ciała, Usługi w dziedzinie pielęgnacji urody, Usługi zabiegów SPA, Usługi paramedycyny, Usługi mikrodermabrazji, Usługi opieki zdrowotnej, Usługi pielęgnacji paznokci rąk, Usługi pielęgnacji stóp, Usługi w zakresie laserowego odmładzania skóry, Usługi w zakresie pielęgnacji twarzy, Usługi w zakresie pielęgnacji skóry, Usługi w zakresie pielęgnacji skóry głowy, Usługi w zakresie terapii za pomocą światła, Usługi w zakresie trwałego usuwania i redukcji owłosienia, Usługi w zakresie zabiegów upiększających, Usługi zabiegów kosmetycznych na twarz i ciało, Usuwanie cellulitu z ciała, Zabiegi depilacyjne, Zabiegi kosmetyczne na ciało, twarz i włosy, Zabiegi terapeutyczne dla ciała, Informacja i konsultacje specjalistyczne w zakresie wyżej wymienionych usług.

(111) **358501** (220) 2022 07 07 (210) 544870  
 (151) 2022 11 16 (441) 2022 08 01  
 (732) MRÓZ JAROSŁAW, Warszawa (PL)  
 (540) (znak słowno-graficzny)  
 (540) MEXICANA JAGUAR  
 (540)



(591) żółty  
 (531) 27.05.01, 27.05.17, 29.01.02  
 (510), (511) **30** Kawa.

(111) **358502** (220) 2022 03 11 (210) 540871  
 (151) 2022 11 08 (441) 2022 07 25  
 (732) KLIMEK MICHAŁ, Wieszczy Dół (PL)



(540) (znak słowno-graficzny)  
 (540) Čk Český král Světlé Včepní Pivo original  
 (540)



(591) beżowy, brązowy, biały, czarny  
 (531) 02.01.01, 05.11.15, 24.09.02, 27.05.01, 27.07.01, 29.01.14, 06.07.25  
 (510), (511) **32** Piwo, Produkty piwowskie, Wody mineralne, Wody źródłane, Napoje owocowe, Napoje warzywne, Soki, Napoje bezalkoholowe, Bezałkoholowe napoje gazowane.

(111) **358503** (220) 2022 06 30 (210) 544601  
 (151) 2022 11 08 (441) 2022 07 25  
 (732) KULIGOWSKI HUBERT HX, Warszawa (PL)  
 (540) (znak słowno-graficzny)  
 (540) TRAP BOX  
 (540)



(591) fioletowy, biały  
 (531) 29.01.12, 27.05.01, 26.04.01, 26.04.07, 26.04.18  
 (510), (511) **41** Organizacja i przeprowadzanie imprez rozrywkowych na żywo, Organizacja i przeprowadzanie imprez rozrywkowych, Organizacja i przeprowadzanie koncertów muzycznych.

(111) **358504** (220) 2022 06 13 (210) 544067  
 (151) 2022 11 04 (441) 2022 07 18  
 (732) EUROKADRA SPÓŁKA AKCYJNA, Zabrze (PL)  
 (540) (znak słowno-graficzny)  
 (540) eurokadra MED  
 (540)



(591) zielony, czarny  
 (531) 29.01.12, 27.05.01, 27.05.09, 27.05.10, 02.01.16, 02.01.23, 02.01.30  
 (510), (511) **35** Biura pośrednictwa pracy, Outsourcing [doradztwo biznesowe], Leasing pracowniczy, Rekrutacja personelu, Doradztwo dotyczące zatrudnienia, Doradztwo związane z audytem, Doradztwo podatkowe [rachunkowość], Dobór personelu [dla osób trzecich], Znajdowanie posady dla pracowników tymczasowych, Zarządzanie zasobami ludzkimi i usługi rekrutacji personelu, **41** Usługi szkolenia personelu, Usługi edukacyjne i szkoleniowe związane z BHP, Szkolenie personelu dla zapewnienia maksymalnej ochrony bezpieczeństwa, **44** Badania przesiewowe, Diagnostowanie zaburzeń

przetwarzania wzrokowego, Domowa opieka pielęgniarska, Domy opieki nad starszymi ludźmi z opieką pielęgniarską lub medyczną, Fizjoterapia, Porady medyczne dla osób niepełnosprawnych, Porady w zakresie farmakologii, Szpitale, Usługi analiz medycznych do celów diagnostycznych i leczniczych świadczone przez laboratoria medyczne, Usługi dentystyczne, Usługi doradcze w zakresie zdrowia, Usługi klinik medycznych, Usługi kuracji uzdrowiskowych, Usługi medycyny alternatywnej, Usługi medyczne, Usługi oceny zdrowia, Usługi opieki poporodowej dla kobiet, Usługi optyczne, Usługi ortodontyczne, Usługi położnicze [akuszeria], Usługi psychologów, Usługi stawiania baniek, Usługi sztucznego zapłodnienia, Usługi telemedyczne, Usługi terapeutyczne, Usługi w zakresie medycyny regeneracyjnej, Usługi zapładniania metodą in vitro, Usługi związane z bankami tkanek ludzkich, Wypożyczanie instalacji sanitarnych, Wypożyczanie sprzętu medycznego, Zdalne monitorowanie danych medycznych do diagnozowania medycznego i leczenia.

(111) **358505** (220) 2022 06 13 (210) 544080  
 (151) 2022 10 25 (441) 2022 07 11  
 (732) SILVEXCRAFT SPÓŁKA Z OGRANICZONĄ ODPOWIEDZIALNOŚCIĄ SPÓŁKA KOMANDYTOWA, Tyczyn (PL)  
 (540) (znak słowny)  
 (540) Wójcik SPA  
 (510), (511) **3** Kosmetyki, Kosmetyki naturalne, Zestawy kosmetyków, **43** Usługi pensjonatów, Ocena zakwaterowania wakacyjnego, Organizowanie zakwaterowania dla turystów, Organizowanie zakwaterowania wakacyjnego, Biura zakwaterowania [hotele, pensjonaty], Rezerwacja miejsc w pensjonatach, Rezerwacja pokoi, Rezerwacja zakwaterowania, Usługi rezerwacji pokoi, Usługi w zakresie rezerwacji zakwaterowania, Usługi w zakresie zakwaterowania, Hotele, hostele i pensjonaty, zakwaterowanie wakacyjne i turystyczne, Udostępnianie informacji na temat zakwaterowania przez Internet, Udzielanie informacji dotyczących rezerwacji zakwaterowania, Usługi recepcji na potrzeby tymczasowego zakwaterowania [wydawanie kluczy], Usługi recepcyjne dla tymczasowego zakwaterowania [zarządzanie przyjazdami i wyjazdami], Zapewnienie zakwaterowania tymczasowego w pensjonatach, Usługi informacji, doradztwa i rezerwacji w zakresie zakwaterowania tymczasowego, **44** Usługi saun, Usługi SPA, Usługi sauny na podczerwień, Usługi w zakresie udostępniania saun, Usługi w zakresie pielęgnacji urody świadczone przez uzdrowiska [SPA], Doradztwo dotyczące kosmetyków, Doradztwo w dziedzinie pielęgnacji ciała i urody, Informacje dotyczące masaży, Masaże, Usługi konsultacji związane z masażami.

(111) **358506** (220) 2022 06 13 (210) 544092  
 (151) 2022 11 04 (441) 2022 07 18  
 (732) EUROKADRA SPÓŁKA AKCYJNA, Zabrze (PL)  
 (540) (znak słowno-graficzny)  
 (540) eurokadra GROUP  
 (540)



(591) czarny, czerwony  
 (531) 29.01.12, 27.05.01, 27.05.09, 27.05.10, 02.01.16, 02.01.23, 02.01.30  
 (510), (511) **35** Biura pośrednictwa pracy, Outsourcing [doradztwo biznesowe], Leasing pracowniczy, Rekrutacja personelu, Doradztwo dotyczące zatrudnienia, Doradztwo związane z audytem, Doradztwo podatkowe [rachunkowość], Dobór personelu [dla osób trzecich], Znajdowanie posady dla pracowników tymczasowych, Zarządzanie zasobami ludzkimi i usługi rekrutacji personelu, Doradztwo w zakresie zarządzania personelem, Rachunkowość, księgowość i audyt, Doradztwo podatkowe [rachunkowość], Rekrutacja personelu, Zarządzanie zasobami ludzkimi i usługi rekrutacji personelu, Marketing ukierunkowany, Usługi marketingowe, Doradztwo w zakresie organizacji działalności gospodarczej, Doradztwo w zakresie organizowania i prowadzenia działalności gospodarczej, Doradztwo w zakresie zarządzania biznesem, Doradztwo w zakresie zarządzania persone-

lem, Usługi doradztwa w zakresie działalności gospodarczej, **41** Usługi szkolenia personelu, Usługi edukacyjne i szkoleniowe związane z BHP, Szkolenie personelu dla zapewnienia maksymalnej ochrony bezpieczeństwa, Usługi szkolenia personelu, Doradztwo zawodowe, **42** Usługi doradztwa informatycznego, Doradztwo w sprawach komputerów, **44** Badania przesiewowe, Diagnostowanie zaburzeń przetwarzania wzrokowego, Domowa opieka pielęgniarska, Domy opieki nad starszymi ludźmi z opieką pielęgniarską lub medyczną, Fizjoterapia, Porady medyczne dla osób niepełnosprawnych, Porady w zakresie farmakologii, Szpitale, Usługi analiz medycznych do celów diagnostycznych i leczniczych świadczone przez laboratoria medyczne, Usługi dentystyczne, Usługi doradcze w zakresie zdrowia, Usługi klinik medycznych, Usługi kuracji uzdrowiskowych, Usługi medycyny alternatywnej, Usługi medyczne, Usługi oceny zdrowia, Usługi opieki poporodowej dla kobiet, Usługi optyczne, Usługi ortodontyczne, Usługi położnicze [akuszeria], Usługi psychologów, Usługi stawiania baniek, Usługi sztucznego zapłodnienia, Usługi telemedyczne, Usługi terapeutyczne, Usługi w zakresie medycyny regeneracyjnej, Usługi zapładniania metodą in vitro, Usługi związane z bankami tkanek ludzkich, Wypożyczanie instalacji sanitarnych, Wypożyczanie sprzętu medycznego, Zdalne monitorowanie danych medycznych do diagnozowania medycznego i leczenia.

(111) **358507** (220) 2022 06 21 (210) 544313  
 (151) 2022 10 25 (441) 2022 07 11  
 (732) KLUB MIŁOŚNIKÓW WETERANÓW ROTOR, Olsztyn (PL)  
 (540) (znak słowno-graficzny)  
 (540) OLSZTYN KMW ROTOR  
 (540)



(531) 18.01.05, 26.05.16, 27.05.24  
 (510), (511) **41** Organizacja i przeprowadzanie zawodów sportowych, Organizacja i przeprowadzanie wydarzeń sportowych, Organizacja imprez i konkursów sportowych, Organizacja zawodów dotyczących pojazdów mechanicznych, Organizowanie i prowadzenie wystaw w celach edukacyjnych, Organizowanie imprez i zawodów sportowych, Organizowanie imprez sportowych, Organizowanie konkursów sportowych, Organizowanie rajdów motocyklowych, Organizowanie wyścigów motocyklowych, Organizowanie zawodów wyścigowych, Organizowanie zjazdów w celach rozrywkowych, Przeprowadzanie imprez sportowych, Przeprowadzanie wydarzeń sportowych.

(111) **358508** (220) 2022 05 31 (210) 543605  
 (151) 2022 11 15 (441) 2022 08 01  
 (732) DROG-BRUK A.P.SZCZEREK SPÓŁKA JAWNA, Błaszkki (PL)  
 (540) (znak słowny)  
 (540) DROGBRUK  
 (510), (511) **19** Materiały budowlane niemetalowe, Beton, Kostka brukowa, Kamienie brukowe, Płyty brukowe niemetalowe, Betonowe elementy brukowe, Betonowe elementy budowlane, Płyty betonowe, Słupy betonowe, Płyty chodnikowe, Cegły budowlane niemetalowe, Bloczki betonowe, Obrzeża niemetalowe, Palisady niemetalowe, Ogródnienia i murki niemetalowe, Schody niemetalowe, Płoty betonowe, Krawężniki betonowe, Niemetalowe materiały do budowy i pokrywania dróg, Kamień budowlany, Wyroby z kamienia, **37** Usługi brukarskie, Usługi budowlane w tym budowa dróg i mostów, **42** Usługi projektowania i doradztwa w zakresie utwardzania nawierzchni, budowy dróg, podjazdów, tarasów, patio, ogródnienia, przejść, ścieżek, alejek, małej architektury ogrodowej.

(111) **358509** (220) 2022 07 11 (210) 544953  
 (151) 2022 11 17 (441) 2022 08 01  
 (732) SMCG SPÓŁKA AKCYJNA, Bielany Wrocławskie (PL)  
 (540) (znak słowno-graficzny)  
 (540) STECEK & MATKOWSKI CAPITAL GROUP  
 (540)

**STECEK  
& MATKOWSKI  
CAPITAL GROUP**

(591) czarny, biały  
 (531) 26.04.01, 26.04.19, 26.04.22, 27.05.01  
 (510), (511) **35** Doradztwo biznesowe w zakresie transformacji cyfrowej, Doradztwo w dziedzinie strategii komunikacyjnych public relations, Doradztwo w dziedzinie strategii komunikacyjnych w reklamie, Doradztwo w zakresie organizacji działalności gospodarczej, Doradztwo w zakresie organizowania i prowadzenia działalności gospodarczej, Doradztwo w zakresie zarządzania biznesem, Doradztwo w zakresie zarządzania personelem, Dostarczanie informacji dotyczących kontaktów handlowych i biznesowych, Pomoc przy zarządzaniu przedsiębiorstwami przemysłowymi lub handlowymi, Pomoc w zarządzaniu działalnością gospodarczą, Usługi doradcze w zarządzaniu działalnością gospodarczą, Usługi doradztwa w zakresie działalności gospodarczej.

(111) **358510** (220) 2022 07 11 (210) 544972  
 (151) 2022 11 15 (441) 2022 08 01  
 (732) VET-ANIMAL SPÓŁKA Z OGRANICZONĄ  
 ODPOWIEDZIALNOŚCIĄ, Starogard Gdański (PL)  
 (540) (znak słowno-graficzny)  
 (540) VET-ANIMAL  
 (540)

**VET-ANIMAL**

(591) zielony, czerwony  
 (531) 27.05.01, 29.01.12  
 (510), (511) **3** Preparaty do kąpieli nie zawierające substancji leczniczych, Sole kąpielowe do celów innych niż lecznicze, **5** Białkowe suplementy dla zwierząt, Dodatki lecznicze do pożywienia zwierząt, Dodatki antybiotykowe do pasz dla zwierząt, Dodatki odżywcze do żywności dla zwierząt, do celów medycznych, Kąpiele w płynie odkażającym dla zwierząt [preparaty], Lecznicze suplementy do pasz dla zwierząt, Mineralne suplementy diety dla zwierząt, Preparaty farmaceutyczne dla zwierząt, Suplementy lecznicze do żywności dla zwierząt, Leki do celów weterynaryjnych, Suplementy diety dla ludzi i zwierząt, Suplementy diety dla zwierząt domowych, Suplementy diety dla zwierząt, Suplementy do żywności dla zwierząt (lecznicze), Suplementy witaminowe dla zwierząt, Suplementy odżywcze do pasz dla zwierząt gospodarskich, Suplementy witaminowe i mineralne dla zwierząt domowych, Ekstrakty roślinne i ziołowe do celów leczniczych, Leki ziołowe, Lecznicze napary ziołowe, Spraye ziołowe do celów medycznych, Suplementy ziołowe, Suplementy ziołowe w płynie, Ziołowe maści na rany na skórze dla zwierząt domowych, Ziołowe maści zapobiegające swędzeniu dla zwierząt domowych, Pasza lecznicza dla zwierząt, Farmaceutyki i naturalne środki lecznicze, Preparaty i substancje lecznicze, Preparaty lecznicze do skóry dla zwierząt, Wyciągi z roślin leczniczych, Wyciągi z ziół leczniczych, Wywary z ziół leczniczych, Zioła lecznicze, **30** Herbaty ziołowe, inne niż do celów leczniczych, **31** Pszczoły, Drożdże jako pasza dla zwierząt, Algarobilla [pasza dla zwierząt], Glony jako pasza dla zwierząt, Pasza dla koni, Mieszanka paszowa dla zwierząt, **35** Usługi handlu hurtowego w zakresie preparatów farmaceutycznych, weterynaryjnych i sanitarnych oraz materiałów medycznych, Usługi sprzedaży hurtowej w związku z preparatami i artykułami weterynaryjnymi, Organizacja targów w celach handlowych i reklamowych, Organizowanie imprez,



wystaw, targów i pokazów do celów handlowych, promocyjnych i reklamowych, Organizowanie targów i wystaw, Planowanie i prowadzenie targów handlowych, wystaw i prezentacji w celach gospodarczych i reklamowych, **41** Organizowanie i prowadzenie seminariów i warsztatów [szkolenia], Przygotowywanie, organizowanie i prowadzenie warsztatów [szkolenia], Prowadzenie warsztatów [szkolenia], Konferencje (Organizowanie i prowadzenie-).

(111) **358511** (220) 2022 06 28 (210) 544517  
 (151) 2022 11 15 (441) 2022 08 01  
 (732) JPK INSIGHT SPÓŁKA Z OGRANICZONĄ ODPOWIEDZIALNOŚCIĄ, Warszawa (PL)  
 (540) (znak słowno-graficzny)  
 (540) CIT INSIGHT  
 (540)

# CIT INSIGHT

(591) niebieski, ciemnoniebieski  
 (531) 29.01.04, 29.01.11, 27.05.01, 27.05.09  
 (510), (511) **9** Programy komputerowe, Oprogramowanie komputerowe [programy], Komputerowe programy operacyjne, Programy komputerowe do pobrania, Programy komputerowe do celów edukacji, Programy komputerowe do przetwarzania danych, Użytkowe programy komputerowe do pobrania, Programy komputerowe do zarządzania sieciami, Programy komputerowe do zarządzania projektami, Programy komputerowe do przetwarzania obrazów, Programy komputerowe przechowywane w formie cyfrowej, Komputerowe programy użytkowe do zarządzania plikami, Oprogramowanie komputerowe [programy] do zarządzania bazami danych, Programy komputerowe do umożliwiania i kontroli dostępu, Programy komputerowe stosowane do elektronicznych systemów kasowych, Programy komputerowe do tworzenia grafik do celów promocyjnych, Programy komputerowe umożliwiające dostęp, przeglądanie i przeszukiwanie baz danych on-line, Programy komputerowe do zdalnego łączenia się z komputerami lub sieciami komputerowymi, Programy komputerowe do przeszukiwania zawartości komputerów i sieci komputerowych za pomocą zdalnego sterowania, Programy komputerowe w formie czytelnej dla urządzeń do stosowania w zarządzaniu bazami danych, Aplikacje do pobrania, Mobilne aplikacje, Aplikacje do przepływu pracy, Edukacyjne aplikacje mobilne, Aplikacje komputerowe do pobrania, Aplikacje do odzyskiwania informacji, Aplikacje biurowe i biznesowe, Edukacyjne aplikacje na tablety, Aplikacje do pobrania na smartfony, Oprogramowanie i aplikacje do urządzeń przenośnych, Aplikacje do łączności maszyna-maszyna [M2M], Aplikacje do pobrania do użytku z telefonami komórkowymi, Pobieralne aplikacje na telefony komórkowe do zarządzania danymi, Pobieralne aplikacje na telefony komórkowe do transmisji danych, Pobieralne aplikacje na telefony komputerowe do zarządzania informacjami, Aplikacje mobilne do pobrania do użytku z urządzeniami komputerowymi do noszenia na sobie, Oprogramowanie typu sztuczna inteligencja, Oprogramowanie związane ze sztuczną inteligencją i nauczaniem maszynowym, **35** Przetwarzanie danych, Doradztwo w zakresie zarządzania biznesem, Audyt działalności gospodarczej, Usługi w zakresie księgowości i rachunkowości, Doradztwo podatkowe [rachunkowość], Wyszukiwanie informacji w plikach komputerowych dla osób trzecich, Usługi doradcze w zarządzaniu działalnością gospodarczą, Doradztwo związane z przetwarzaniem danych, Komputerowe przetwarzanie danych, Usługi wypełniania zeznań podatkowych, Pomoc w zarządzaniu działalnością gospodarczą, Badania dotyczące działalności gospodarczej, Przygotowywanie zeznań podatkowych i doradztwo podatkowe, Zarządzanie przetwarzaniem danych, Usługi konsultingowe w zakresie księgowości podatkowej, Pomoc przy zarządzaniu przedsiębiorstwami przemysłowymi lub handlowymi, Badania biznesowe, Doradztwo i konsultacje w zakresie działalności gospodarczej, Doradztwo księgowo w zakresie podatków, **36** Doradztwo podatkowe [nie dotyczy prowadzenia rachunków], Konsultacje podatkowe [nie dotyczy prowadzenia rachunków], Konsultowanie zeznań podatkowych [nie dotyczy prowadzenia rachunków], Doradztwo podatkowe [nie dotyczy księgowości], **42** Udostępnianie programów komputerowych ze sztuczną inteligencją w sieciach danych, **45** Licencjonowanie programów komputerowych [usługi prawne].

(111) **358512** (220) 2022 06 17 (210) 543153  
 (151) 2022 11 04 (441) 2022 07 18  
 (732) BABICZ KAROL IN-TIME, Lublin (PL)  
 (540) (znak słowno-graficzny)  
 (540) NUTS FREE HIGH PROTEIN KETO NO SUGAR ADDED GLUTEN FREE LACTOSE FREE VEGAN  
 (540)

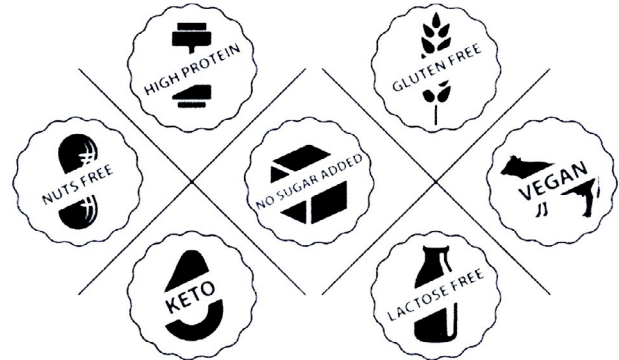

(531) 05.07.02, 03.04.01, 03.04.04, 03.04.24, 03.04.26, 05.07.14, 05.07.22, 05.07.06, 08.07.21, 21.03.13, 08.03.01, 19.07.01, 19.07.09, 27.05.01, 25.07.25, 26.11.25, 26.13.25  
 (510), (511) **30** Słodzycze bez cukru, **35** Sprzedaż żywności.

(111) **358513** (220) 2022 06 30 (210) 544646  
 (151) 2022 11 09 (441) 2022 07 25  
 (732) BUD-RENTAL INVESTMENT SPÓŁKA Z OGRANICZONĄ ODPOWIEDZIALNOŚCIĄ, Paczkowo (PL)  
 (540) (znak słowno-graficzny)  
 (540) budrental  
 (540)

# budrental

(591) biały, bordowy, granatowy  
 (531) 26.04.01, 26.04.05, 26.04.18, 27.05.01, 27.05.17, 29.01.13  
 (510), (511) **36** Wynajem nieruchomości, zarządzanie nieruchomościami, **37** Wznoszenie budynków i innych konstrukcji, wznoszenie obszarów mieszkalnych, **39** Magazynowanie towarów.

(111) **358514** (220) 2022 07 01 (210) 544697  
 (151) 2022 11 09 (441) 2022 07 25  
 (732) BR BAURENT SPÓŁKA Z OGRANICZONĄ ODPOWIEDZIALNOŚCIĄ, Granowo (PL)  
 (540) (znak słowny)  
 (540) BR BAURENT  
 (510), (511) **37** Budowa podłóg, Montaż podłóg podniesionych, Usługi konserwacji podłóg, Układanie podłóg warstwowych, Usługi w zakresie powlekania podłóg, Konserwacja i naprawa podłóg, Czyszczenie pokryć podłogowych, Naprawa pokryć podłogowych, Układanie pokryć podłogowych, Czyszczenie powierzchni podłóg, Usługi naprawcze w zakresie pokryć podłóg, Udzielanie informacji związanych z usługami polerowania podłóg, Przygotowanie powierzchni podłóg do położenia podkładów i pokryć, Nakładanie wy lewki posadzkowej, Piaszkowanie podłóg, Nakładanie antypoślizgowych podłogowych warstw uszczelniających, Budowa zakładów przemysłowych, Asfaltowanie, Usługi doradcze w zakresie asfaltowania, Renowacja betonu, Polerowanie betonu, Powlekanie betonu, Pompowanie betonu, Wyrównywanie betonu, Uszczelnianie betonu, Betonowanie, Szlifowanie podłóg, Polerowanie betonu, Polerowanie podłóg, Polerowanie i nadawanie połysku, Wiercenie, Impregnacja wodoodporna budynków podczas budowy, Budownictwo mieszkaniowe, Budownictwo, Budownictwo przemysłowe, Usługi w zakresie stabilizacji gruntu poprzez wstrzykiwanie cementu, Usługi w zakresie stabilizacji terenu poprzez wstrzykiwanie cementu, Usługi w zakresie stabilizacji gleby poprzez wstrzykiwanie cementu, Usługi w zakresie stabilizacji gleby poprzez wstrzykiwanie zaczynu cementowego, Budowa części

budynków, Budowa fundamentów budynków, Odnawianie budynków, Renowacja budynków, Remontowanie budynków, Konstrukcja budynków, Czyszczenie budynków, Izolowanie budynków, Malowanie budynków, Usługi budowlane, Konsultacje budowlane, Nadzór budowlany, Informacja budowlana, Zarządzanie projektem budowy, Usługi zarządzania budową, Wyrównywanie terenu budowy, Nadzorowanie konstruowania budynków, Doradztwo dotyczące budownictwa mieszkalnego i budynków, Usługi doradztwa budowlanego, Wynajem sprzętu budowlanego, Doradztwo inżynierskie [budownictwo], Udzielanie informacji budowlanych, Przygotowanie terenu [budownictwo], Usługi inspekcji budowlanej [w trakcie prac budowlanych], Konserwacja i naprawa budynków, Nadzór budowlany na miejscu, Usługi budowlane i konstrukcyjne, Nadzór nad wyburzaniem budynków, Nadzór nad renowacją budynków, Montaż instalacji na placach budowy, Usługi generalnych wykonawców budowlanych, Usługi doradztwa w zakresie budowy budynków, Doradztwo inżynierskie (usługi budowlane), Informacja o naprawach, Remont nieruchomości, Usługi doradcze dotyczące remontów budynków, Usługi w zakresie remontów budynków, Czyszczenie powierzchni podłóg, Czyszczenie pokryć podłogowych, Usługi zabezpieczania przed wilgocią, Usługi zabezpieczania przed korozją, Zabezpieczanie przed korozją, Zabezpieczanie przed wilgocią w czasie budowy, Zabezpieczanie budynków przed wilgocią podczas ich budowy, Zabezpieczanie konstrukcji przed dostępem szkodników i robactwa, Zabezpieczanie przed przeciągami [uszczelnianie], Instalowanie domowych urządzeń zabezpieczających, Powlekanie [malowanie], Odnawianie i renowacja budynków, Nakładanie powłok w celu naprawy ścian, Nakładanie powłok ochronnych na budynki, Nakładanie powłok na budynki, Nakładanie powłok w celu naprawy powierzchni budynków, Nakładanie powłok ochronnych na powierzchnie wgłębień, Usługi w zakresie nakładania powłok ochronnych na zewnątrz budynków, Renowacja powłok cynowych, Instalowanie powłok ognioodpornych, Lakierowanie, Lakierowanie desek, Lakierowanie mebli, Malowanie i lakierowanie, Tworzenie faktury ścian, Izolacja ścian zewnętrznych, Budowa ścian, Czyszczenie powierzchni ścian, Renowacja murowanych ścian i struktur, Nadawanie faktury sufitom lub ścianom, Budowa ścian działowych we wnętrzach, Montaż ścian działowych kartonowo-gipsowych, Instalowanie wewnętrznych ścianek działowych, Czyszczenie zewnętrznych powierzchni ścian, Izolacja ścian wewnętrznych i zewnętrznych, sufitów i dachów, Naprawa podnośników ścianki tylnej skrzyni ładunkowej, Usługi naprawcze w zakresie pokryć ścian, Budowa ścian osłonowych, Budowa ścian szczelinowych, Wznoszenie ścian osłonowych.

(111) **358515** (220) 2022 07 01 (210) 544703  
 (151) 2022 11 09 (441) 2022 07 25  
 (732) BR BAURENT SPÓŁKA Z OGRANICZONĄ  
 ODPOWIEDZIALNOŚCIĄ, Granowo (PL)  
 (540) (znak słowno-graficzny)  
 (540) BR BAURENT  
 (540)



(531) 27.05.01  
 (510), (511) **37** Budowa podłóg, Montaż podłóg podniesionych, Usługi konserwacji podłóg, Układanie podłóg warstwowych, Usługi w zakresie powlekania podłóg, Konserwacja i naprawa podłóg, Czyszczenie pokryć podłogowych, Naprawa pokryć podłogowych, Układanie pokryć podłogowych, Czyszczenie powierzchni podłóg, Usługi naprawcze w zakresie pokryć podłóg, Udzielanie informacji związanych z usługami polerowania podłóg, Przygotowanie powierzchni podłóg do położenia podkładów i pokryć, Nakładanie wylewki posadzkowej, Piaskowanie podłóg, Nakładanie antypoślizgowych podłogowych warstw uszczelniających, Budowa zakładów przemysłowych, Asfaltowanie, Usługi doradcze w zakresie asfaltowania, Renowacja betonu, Polerowanie betonu, Powlekanie betonu, Pompowanie betonu, Wyrównywanie betonu, Uszczelnianie betonu, Betonowanie, Szlifowanie podłóg, Polerowanie betonu, Polerowanie podłóg, Polepowanie i nadawanie połysku, Wiercenie, Impregnacja wodoodporna budynków podczas budowy, Budownictwo mieszkaniowe, Budow-

nictwo, Budownictwo przemysłowe, Usługi w zakresie stabilizacji gruntu poprzez wstrzykiwanie cementu, Usługi w zakresie stabilizacji terenu poprzez wstrzykiwanie cementu, Usługi w zakresie stabilizacji gleby poprzez wstrzykiwanie cementu, Usługi w zakresie stabilizacji gleby poprzez wstrzykiwanie zaczynu cementowego, Budowa części budynków, Budowa fundamentów budynków, Odnawianie budynków, Renowacja budynków, Remontowanie budynków, Konstrukcja budynków, Czyszczenie budynków, Izolowanie budynków, Malowanie budynków, Usługi budowlane, Konsultacje budowlane, Nadzór budowlany, Informacja budowlana, Zarządzanie projektem budowy, Usługi zarządzania budową, Wyrównywanie terenu budowy, Nadzorowanie konstruowania budynków, Doradztwo dotyczące budownictwa mieszkalnego i budynków, Usługi doradztwa budowlanego, Wynajem sprzętu budowlanego, Doradztwo inżynierskie [budownictwo], Udzielanie informacji budowlanych, Przygotowanie terenu [budownictwo], Usługi inspekcji budowlanej [w trakcie prac budowlanych], Konserwacja i naprawa budynków, Nadzór budowlany na miejscu, Usługi budowlane i konstrukcyjne, Nadzór nad wyburzaniem budynków, Nadzór nad renowacją budynków, Montaż instalacji na placach budowy, Usługi generalnych wykonawców budowlanych, Usługi doradztwa w zakresie budowy budynków, Doradztwo inżynierskie (usługi budowlane), Informacja o naprawach, Remont nieruchomości, Usługi doradcze dotyczące remontów budynków, Usługi w zakresie remontów budynków, Czyszczenie powierzchni podłóg, Czyszczenie pokryć podłogowych, Usługi zabezpieczania przed wilgocią, Usługi zabezpieczania przed korozją, Zabezpieczanie przed korozją, Zabezpieczanie przed wilgocią w czasie budowy, Zabezpieczanie budynków przed wilgocią podczas ich budowy, Zabezpieczanie konstrukcji przed dostępem szkodników i robactwa, Zabezpieczanie przed przeciągami [uszczelnianie], Instalowanie domowych urządzeń zabezpieczających, Powlekanie [malowanie], Odnawianie i renowacja budynków, Nakładanie powłok w celu naprawy ścian, Nakładanie powłok ochronnych na budynki, Nakładanie powłok na budynki, Nakładanie powłok w celu naprawy powierzchni budynków, Nakładanie powłok ochronnych na powierzchnie wgłębień, Usługi w zakresie nakładania powłok ochronnych na zewnątrz budynków, Renowacja powłok cynowych, Instalowanie powłok ognioodpornych, Lakierowanie, Lakierowanie desek, Lakierowanie mebli, Malowanie i lakierowanie, Tworzenie faktury ścian, Izolacja ścian zewnętrznych, Budowa ścian, Czyszczenie powierzchni ścian, Renowacja murowanych ścian i struktur, Nadawanie faktury sufitom lub ścianom, Budowa ścian działowych wewnątrz, Montaż ścian działowych kartonowo-gipsowych, Instalowanie wewnętrznych ścianek działowych, Czyszczenie zewnętrznych powierzchni ścian, Izolacja ścian wewnętrznych i zewnętrznych, sufitów i dachów, Naprawa podnośników ścianki tylnej skrzyni ładunkowej, Usługi naprawcze w zakresie pokryć ścian, Budowa ścian osłonowych, Budowa ścian szczelinowych, Wznoszenie ścian osłonowych.

(111) **358516** (220) 2022 07 01 (210) 544709  
 (151) 2022 11 09 (441) 2022 07 25  
 (732) PHOBI GAME STUDIO SEBASTIAN KROŚKIEWICZ  
 SPÓŁKA JAWNA, Warszawa (PL)  
 (540) (znak słowny)  
 (540) Butcher

(510), (511) **9** Urządzenia i przyrządy do nagrywania, transmisji, reprodukcji lub przetwarzania dźwięku, obrazu lub danych, Nagrane media i media do pobrania, oprogramowanie komputerowe, czyste cyfrowe lub analogowe media do nagrywania i przechowywania danych, Komputery i peryferyjne urządzenia komputerowe, Oprogramowanie gier, Oprogramowanie gier wirtualnych, Programy gier komputerowych do pobierania, Nagrane oprogramowanie gier komputerowych, Gry wideo [gry komputerowe] w formie programów komputerowych zapisanych na nośnikach danych, Gry wideo nagrane na dysku [oprogramowanie komputerowe], Platformy oprogramowania komputerowego, Programy komputerowe do gier wideo i gier komputerowych, Programy gier komputerowych do pobrania za pośrednictwem Internetu [oprogramowanie], Pokrowce na smartfony i tablety, Ciekłokrystaliczne folie ochronne do smartfonów, Podkładki pod myszy komputerowe, Okulary przeciwsłoneczne, Słuchawki (zakładane na głowę), Etui na okulary, Filmy wideo, Filmy kinematograficzne, Filmy do pobrania, Komputery oraz ich części, Akcesoria komputerowe zawarte w tej klasie, Klawiatury komputerowe i podpórki pod nadgarstki do użytku z komputerem,

Myszki komputerowe, Podkładki pod myszy komputerowe, Torby na komputery, Kalkulatory kieszonkowe, Elektroniczne terminarze osobiste, Hologramy, Magnesy dekoracyjne, Okulary przeciwsłoneczne, ochronne, do uprawiania sportu, **11** Urządzenia do oświetlenia, ogrzewania, wytwarzania pary, gotowania, chłodzenia, suszenia, wentylacji, zaopatrzenia w wodę i do celów sanitarnych, **14** Metale szlachetne i ich stopy, wyroby z metali szlachetnych lub pokrywane nimi, nie ujęte w innych klasach, Wyroby jubilerskie, kamienie szlachetne, Przyrządy zegarmistrzowskie i chronometryczne, Biżuteria i wyroby jubilerskie, Medaliony, kółka na klucze i breloczki, Naszyjniki [biżuteria], **16** Druki, fotografie, artykuły piśmienne i biurowe, z wyjątkiem mebli, materiały szkoleniowe i dydaktyczne, arkusze, folie i torby z tworzyw sztucznych lub papierowe do owijania i pakowania, Czasopisma, Poradniki, Broszury, Komiksy, Druki firmowe, Etykiety, Fotografie, Foldery, Karty pocztowe, Kartki z życzeniami, Notesy, Kalendarze, Koperty na listy, Afisze, Plakaty, Okładki, Obwoluty, Publikacje, Naklejki, Artykuły biurowe z wyjątkiem mebli, Albumy, Bloczki do pisania, Bloki listowe (papeteria), Teczki i skoroszyty na dokumenty, Segregatory, Pudełka kartonowe lub papierowe, Zakładki do książek, Przyrządy do pisania, Przyrządy do rysowania, Ołówki, Ołówki automatyczne, Piórniki, Podstawki do długopisów i ołówków, Gumki do ścierania, Przyciski do papieru, Linijki rysownicze, Ekierki, Temperówki do ołówków, elektryczne lub nieelektryczne, Kleje do papieru, Ramki do fotografii, Torebki do pakowania z papieru lub tworzyw sztucznych, Książki o tematyce związanej z grami video, **20** Figurki, Posągi, Popiersia z tworzyw sztucznych, drewna, korka, wikliny, wosku, gipsu, rogu, kości, kości słoniowej, muszli, bursztynu, macicy perłowej, imitacji tych surowców, **21** Przybory oraz pojemniki kuchenne i gospodarstwa domowego, przybory kuchenne i zastawa stołowa z wyjątkiem widelców, noży i łyżek, wyroby szklane, porcelanowe i ceramiczne, **24** Tekstylia i imitacje tekstyliów, bielizna stołowa i pościelowa, Zasłony z materiałów tekstylnych lub tworzyw sztucznych, **25** Odzież, obuwie, nakrycia głowy, bielizna, Kostiumy, T-shirty, Bluzy sportowe, Koszule, Bluzy, Krawaty, Chusty, Paski, Kurtki, Piżamy, Majtki, Odzież do spania, Pantofle domowe, Skarpetki, Swetry, Spodnie dresowe, Opaski na nadgarstek, Kapelusze, Czapki, Chusty, **28** Gry, zabawki i przedmioty do zabawy, sprzęt do gier wideo, artykuły gimnastyczne i sportowe, ozdoby choinkowe, Akcesoria do gier, Przenośne [podręczne] gry komputerowe, Gry elektroniczne, Przenośne [podręczne] aparaty do gier wideo, Zabawki, Gry karciane, Gry fabularne, Gry planszowe, Elektroniczne gry planszowe, Figurki do zabawy, Figurki akcji do zabawy: Figurki do zabawy wykonane z tworzyw sztucznych, Figurki zabawkowe do kolekcjonowania, Zabawki antystresowe typu fidget, Piłki do gier, Piłki antystresowe, Broń zabawkowa, **41** Nauczanie, kształcenie, rozrywka, działalność sportowa i kulturalna, usługi gier online, Usługi w zakresie gier świadczone za pośrednictwem sieci komputerowych i światowych sieci komunikacyjnych, Udostępnianie gier komputerowych on-line, Udostępnianie gier za pośrednictwem systemów komputerowych, Usługi gier oferowane w systemie on-line za pośrednictwem sieci komputerowej, Udostępnianie gry komputerowej dostępnej w sieci dla użytkowników sieci, Gry internetowe [niepobieralne], Informacje dotyczące rozrywki w postaci gier komputerowych udostępniane online z komputerowej bazy danych lub ze światowej sieci komunikacyjnej, Udostępnianie w trybie on-line informacji związanych z grami komputerowymi i rozszerzeniami do gier komputerowych, Produkcja filmów telewizyjnych i kinowych, Seriale telewizyjne, Udostępnianie filmów i seriali on-line, Organizacja i prowadzenie imprez w celach rozrywkowych, Organizowanie i prowadzenie w celach rozrywkowych pokazów, zawodów i ceremonii wręczenia nagród, gier, przedstawień, Organizowanie i prowadzenie zawodów dla osób grających w gry wideo i dla osób grających w gry komputerowe, Organizowanie zawodów gier komputerowych i wideo online dla grających w gry interaktywne, Usługi w zakresie parków tematycznych i parków rozrywki, Usługi centrów rozrywki i zabawy, Usługi udostępniania interaktywnych miejsc do zabawy, Organizowanie wystaw w celach kulturalnych lub edukacyjnych, Usługi edukacyjne i szkoleniowe związane z grami komputerowymi i innymi formami rozrywki on-line, Publikacje on-line, czasopisma on-line zawierające informacje, wiadomości i komentarze w dziedzinie gier komputerowych, Usługi rozrywkowe, Udostępnianie interaktywnych, komputerowych, wideo, elektronicznych i mobilnych gier online, Udostępnianie gier, obrazów, fotografii, filmów, muzyki i dźwięków za pośrednictwem sieci komputerowej, sieci telewizyjnych lub innych sieci telekomunikacyjnych oraz za pośrednictwem telefonów komórkowych, Udostępnia-

nie rozszerzeń do gier komputerowych, mobilnych i online, aplikacji do gier i narzędzi programistycznych, recenzji gier komputerowych oraz informacji dotyczących gier komputerowych, Podawanie wiadomości i informacji z dziedziny gier komputerowych drogą elektroniczną, Udostępnianie strony internetowej w dziedzinie gier komputerowych, mobilnych i online, gier hazardowych, Udostępnianie rozrywki online w postaci turniejów gier komputerowych.

(111) **358517** (220) 2022 07 01 (210) 544712

(151) 2022 11 09 (441) 2022 07 25

(732) PHOBIA GAME STUDIO SEBASTIAN KROŚKIEWICZ

SPÓŁKA JAWNA, Warszawa (PL)

(540) (znak słowny)

(540) Carrion

(510), (511) **9** Urządzenia i przyrządy do nagrywania, transmisji, reprodukcji lub przetwarzania dźwięku, obrazu lub danych, Nagrane media i media do pobrania, oprogramowanie komputerowe, czyste cyfrowe lub analogowe media do nagrywania i przechowywania danych, Komputery i peryferyjne urządzenia komputerowe, Oprogramowanie gier, Oprogramowanie gier wirtualnych, Programy gier komputerowych do pobierania, Nagrane oprogramowanie gier komputerowych, Gry wideo [gry komputerowe] w formie programów komputerowych zapisanych na nośnikach danych, Gry wideo nagrane na dysku [oprogramowanie komputerowe], Platformy oprogramowania komputerowego, Programy komputerowe do gier wideo i gier komputerowych, Programy gier komputerowych do pobrania za pośrednictwem Internetu [oprogramowanie], Pokrowce na smartfony i tablety, Ciekłokrystaliczne folie ochronne do smartfonów, Podkładki pod myszy komputerowe, Okulary przeciwsłoneczne, Słuchawki [zakładane na głowę], Etui na okulary, Filmy wideo, Filmy kinematograficzne, Filmy do pobrania, Komputery oraz ich części, Akcesoria komputerowe zawarte w tej klasie, Klawiatury komputerowe i podpórki pod nadgarstki do użytku z komputerem, Myszki komputerowe, Podkładki pod myszy komputerowe, Torby na komputery, Kalkulatory kieszonkowe, Elektroniczne terminarze osobiste, Hologramy, Magnesy dekoracyjne, Okulary przeciwsłoneczne, ochronne, do uprawiania sportu, **11** Urządzenia do oświetlenia, ogrzewania, wytwarzania pary, gotowania, chłodzenia, suszenia, wentylacji, zaopatrzenia w wodę i do celów sanitarnych, **14** Metale szlachetne i ich stopy, wyroby z metali szlachetnych lub pokrywane nimi, nie ujęte w innych klasach, Wyroby jubilerskie, kamienie szlachetne, Przyrządy zegarmistrzowskie i chronometryczne, Biżuteria i wyroby jubilerskie, Medaliony, Kółka na klucze i breloczki, Naszyjniki [biżuteria], **16** Druki, fotografie, artykuły piśmienne i biurowe, z wyjątkiem mebli, materiały szkoleniowe i dydaktyczne, arkusze, folie i torby z tworzyw sztucznych lub papierowe do owijania i pakowania, Czasopisma, Poradniki, Broszury, Komiksy, Druki firmowe, Etykiety, Fotografie, Foldery, Karty pocztowe, Kartki z życzeniami, Notesy, Kalendarze, Koperty na listy, Afisze, Plakaty, Okładki, Obwoluty, Publikacje, Naklejki, Artykuły biurowe z wyjątkiem mebli, Albumy, Bloczki do pisania, Bloki listowe (papeteria), Teczki i skoroszyty na dokumenty, Segregatory, Pudełka kartonowe lub papierowe, Zakładki do książek, Przyrządy do pisania, Przyrządy do rysowania, Ołówki, Ołówki automatyczne, Piórniki, Podstawki do długopisów i ołówków, Gumki do ścierania, Przyciski do papieru, Linijki rysownicze, Ekierki, Temperówki do ołówków, elektryczne lub nieelektryczne, Kleje do papieru, Ramki do fotografii, Torebki do pakowania z papieru lub tworzyw sztucznych, Książki o tematyce związanej z grami video, **20** Figurki, Posągi, Popiersia z tworzyw sztucznych, drewna, korka, wikliny, wosku, gipsu, rogu, kości, kości słoniowej, muszli, bursztynu, macicy perłowej, imitacji tych surowców, **21** Przybory oraz pojemniki kuchenne i gospodarstwa domowego, przybory kuchenne i zastawa stołowa z wyjątkiem widelców, noży i łyżek, wyroby szklane, porcelanowe i ceramiczne, **24** Tekstylia i imitacje tekstyliów, bielizna stołowa i pościelowa, Zasłony z materiałów tekstylnych lub tworzyw sztucznych, **25** Odzież, obuwie, nakrycia głowy, bielizna, Kostiumy, T-shirty, Bluzy sportowe, Koszule, Bluzy, Krawaty, Chusty, Paski, Kurtki, Piżamy, Majtki, Odzież do spania, Pantofle domowe, Skarpetki, Swetry, Spodnie dresowe, Opaski na nadgarstek, Kapelusze, Czapki, Chusty, **28** Gry, zabawki i przedmioty do zabawy, sprzęt do gier wideo, artykuły gimnastyczne i sportowe, ozdoby choinkowe, Akcesoria do gier, Przenośne [podręczne] gry komputerowe, Gry elektroniczne, Przenośne [podręczne] aparaty do gier wideo, Zabawki, Gry karciane, Gry fabularne, Gry planszowe, Elektroniczne gry planszowe, Figurki do zabawy, Figurki akcji do zabawy, Figurki do zabawy



wykonane z tworzyw sztucznych, Figurki zabawkowe do kolekcjonowania, Zabawki antystresowe typu fidget, Piłki do gier, Piłki antystresowe, Broń zabawkowa, 41 Nauczanie, kształcenie, rozrywka, działalność sportowa i kulturalna, usługi gier online, Usługi w zakresie gier świadczone za pośrednictwem sieci komputerowych i światowych sieci komunikacyjnych, Udostępnianie gier komputerowych on-line, Udostępnianie gier za pośrednictwem systemów komputerowych, Usługi gier oferowane w systemie on-line za pośrednictwem sieci komputerowej, Udostępnianie gry komputerowej dostępnej w sieci dla użytkowników sieci, Gry internetowe [niepobieralne], Informacje dotyczące rozrywki w postaci gier komputerowych udostępniane online z komputerowej bazy danych lub ze światowej sieci komunikacyjnej, Udostępnianie w trybie on-line informacji związanych z grami komputerowymi i rozszerzeniami do gier komputerowych, Produkcja filmów telewizyjnych i kinowych, Seriale telewizyjne, Udostępnianie filmów i seriali on-line, Organizacja i prowadzenie imprez w celach rozrywkowych, Organizowanie i prowadzenie w celach rozrywkowych pokazów, zawodów i ceremonii wręczenia nagród, gier, przedstawień, Organizowanie i prowadzenie zawodów dla osób grających w gry wideo i dla osób grających w gry komputerowe, Organizowanie zawodów gier komputerowych i wideo online dla grających w gry interaktywne, Usługi w zakresie parków tematycznych i parków rozrywki, Usługi centrów rozrywki i zabawy, Usługi udostępniania interaktywnych miejsc do zabawy, Organizowanie wystaw w celach kulturalnych lub edukacyjnych, Usługi edukacyjne i szkoleniowe związane z grami komputerowymi i innymi formami rozrywki on-line, Publikacje on-line, czasopisma on-line zawierające informacje, wiadomości i komentarze w dziedzinie gier komputerowych, Usługi rozrywkowe, Udostępnianie interaktywnych, komputerowych, wideo, elektronicznych i mobilnych gier online, Udostępnianie gier, obrazów, fotografii, filmów, muzyki i dźwięków za pośrednictwem sieci komputerowej, sieci telewizyjnych lub innych sieci telekomunikacyjnych oraz za pośrednictwem telefonów komórkowych, Udostępnianie rozszerzeń do gier komputerowych, mobilnych i online, aplikacji do gier i narzędzi programistycznych, recenzji gier komputerowych oraz informacji dotyczących gier komputerowych, Podawanie wiadomości i informacji z dziedziny gier komputerowych drogą elektroniczną, Udostępnianie! strony internetowej w dziedzinie gier komputerowych, mobilnych i online, gier hazardowych, Udostępnianie rozrywki online w postaci turniejów gier komputerowych.

(111) **358518** (220) 2022 07 05 (210) 544777  
 (151) 2022 11 09 (441) 2022 07 25  
 (732) WĄCIRZ ŁUKASZ GTRMO, Poznań (PL)  
 (540) (znak słowno-graficzny)  
 (540) MUSOWO OWOCOWO  
 (540)



(591) zielony, czarny, biały  
 (531) 05.07.24, 05.07.25, 26.01.15, 26.01.18, 27.05.09, 27.05.10, 29.01.13 (510), (511) 5 Preparaty żywnościowe dla niemowląt i małych dzieci, Płynne mleko modyfikowane dla małych dzieci, Żywność dla dzieci i niemowląt, Żywność dla niemowląt, Produkty żywnościowe dla niemowląt, Dietetyczna żywność przystosowana dla niemowląt, Mleko w proszku [żywność dla niemowląt], Dodatki do żywności do celów niemiedycznych, Suplementy żywnościowe, Dietetyczne dodatki do żywności, Suplementy mineralne do żywności, Lecznicze dodatki do żywności, Żywność z mleka w proszku dla niemowląt, Napoje dla niemowląt, Witaminy dla niemowląt, Substancje dietetyczne dla niemowląt, Suplementy diety dla niemowląt, Preparaty do początkowego żywienia niemowląt, Mleko w proszku dla niemowląt, Płynne mleko modyfikowane dla niemowląt, Mieszanki na bazie mąki i mleka dla niemowląt, Mleko w proszku dla niemowląt i małych dzieci, Na-

poje dietetyczne do celów leczniczych dla niemowląt, Preparaty dla niemowląt niezawierające laktozy, Proszki jako zamienniki posiłków, Odżywcze mieszanki do picia do stosowania jako zamienniki posiłków, Suplementy diety i preparaty dietetyczne, Żywność liofilizowana przystosowana do celów medycznych, Żywność homogenizowana przystosowana do celów medycznych, Liofilizowana żywność przystosowana do celów medycznych, Uzupełniające dodatki do żywności do celów medycznych, Dodatki witaminowe, Dodatki dietetyczne, Dodatki odżywcze, Dodatki witaminowe i mineralne, Dodatki witaminowe w płynie, Napoje z dodatkami dietetycznymi, Dodatki dietetyczne w formie napojów, Mieszanki do picia w proszku z dodatkami odżywczymi, Preparaty stosowane jako dodatki do żywności dla ludzi [lecznicze], 29 Desery mleczne, Napoje mleczne, Schłodzone desery mleczne, Napoje mleczne aromatyzowane, Napoje mleczne zawierające owoce, Napoje z produktów mlecznych, Nabiał i substytuty nabiału, Zupy i wywary, ekstrakty mięsne, Mięso i wyroby mięsne, Oleje i tłuszcze jadalne, Gotowe posiłki na bazie warzyw dla małych dzieci, Owoce przetworzone, Owoce konserwowane, Miąższ owoców, Desery owocowe, Proszki owocowe, Suszone owoce, Owoce marynowane, Mrożone owoce, Kandyzowane owoce, Gotowane owoce, Pokrojone owoce, Krojone owoce, Owoce aromatyzowane, Galaretki owocowe, Sfermentowane owoce, Skórki owocowe, Sałatki owocowe, Chipsy owocowe, Przeciery owocowe, Owoce w puszkach, Pasta z owoców, Przekąski z owoców, Skórki owocowe [suszone puree owocowe], Nadzienie bakaliowe [owoce konserwowane], Produkty z suszonych owoców, Mieszanki owoców i orzechów, Soki owocowe do gotowania, Owoce konserwowane w plasterkach, w słoikach, Jogurty o smaku owocowym, Ryby, owoce morza i mięczaki, nieżywe, Galaretki, dżemy, kompoty, pasty owocowe i warzywne, Deser z owocami i kremem [fool], Koncentraty na bazie owoców przeznaczone do gotowania, Batoniki na bazie owoców będące zamiennikami posiłków, Pasty do smarowania składające się głównie z owoców, Napoje na bazie mleka zawierające sok owocowy, Pasty z ryb, owoców morza i mięczaków, Przecier jabłkowy, Przecier pomidorowy, Przeciery rybne, Przeciery warzywne, Soki roślinne do gotowania, Ekstrakty warzywne do gotowania [soki], Koncentraty soków warzywnych do konsumpcji, Musy na bazie mięsa, Owoce gotowane, Sałatki gotowe, Gotowe dania z mięsa, Gotowe produkty z warzyw, Potrawy gotowe składające się głównie z warzyw, Gotowe dania składające się głównie z mięsa, Gotowe posiłki gotowane składające się całkowicie lub głównie z drobiu, Gotowe posiłki gotowane składające się całkowicie lub głównie z dzicyzny, Gotowe posiłki gotowane składające się całkowicie lub głównie z mięsa, Gotowe posiłki składające się głównie z substytutów mięsa, Gotowe posiłki składające się głównie z owoców morza, Gotowe dania składające się głównie z kotletów rybnych, warzyw, gotowanych jajek i bulionu (oden), 35 Usługi handlu detalicznego w zakresie żywności, Usługi handlu hurtowego w zakresie żywności, Usługi bezobsługowych sklepów detalicznych w odniesieniu do żywności, Usługi handlu detalicznego związane ze sprzedażą subskrybowanych pudełek zawierających żywność, Usługi sprzedaży detalicznej w związku ze środkami spożywczymi, Usługi sprzedaży hurtowej w związku ze środkami spożywczymi, Usługi sprzedaży detalicznej za zamówieniem pocztowym związane z artykułami spożywczymi, Usługi sprzedaży detalicznej za pomocą katalogów w związku z artykułami spożywczymi, Usługi sprzedaży detalicznej za pomocą globalnych sieci komputerowych związane z artykułami spożywczymi, Promocja sprzedaży, Usługi reklamowe, marketingowe i promocyjne, Doradztwo w zakresie promocji sprzedaży, Informacja handlowa, Zarządzanie działalnością handlową, Promocja sprzedaży dla osób trzecich, Usługi sprzedaży detalicznej w związku z napojami bezalkoholowymi, Usługi sprzedaży hurtowej w związku z napojami bezalkoholowymi, Udostępnianie informacji o produktach konsumenckich dotyczących żywności lub napojów, Usługi sprzedaży detalicznej za pomocą katalogów w związku z napojami bezalkoholowymi, Usługi sprzedaży hurtowej w związku z suplementami diety, Usługi sprzedaży detalicznej w związku z suplementami diety, Usługi sprzedaży detalicznej w związku z żywnością dla dzieci i niemowląt, Usługi sprzedaży hurtowej w związku z żywnością dla dzieci i niemowląt.

(111) **358519** (220) 2022 06 22 (210) 544362  
 (151) 2022 11 10 (441) 2022 07 25  
 (732) ZAKŁAD MIĘSNY KABO A. BOROWIK, W. CIBOROWSKI,  
 M. GRYGORUK SPÓŁKA JAWNA, Choroszcz (PL)  
 (540) (znak słowny)

(540) BINDYGA  
(510), (511) **29** Wyroby z mięsa, **40** Usługowe przetwarzanie mięsa na rzecz osób trzecich.

(111) **358520** (220) 2022 06 30 (210) 544654  
(151) 2022 12 13 (441) 2022 08 29  
(732) CIESIELSKI TOMASZ LESZEK, Łódź (PL)  
(540) (znak graficzny)  
(540)  
(540)



(591) biały, czarny  
(531) 26.01.01, 26.01.16, 29.01.12  
(510), (511) **45** Badania prawne, Egzekwowanie prawa, Usługi adwokackie, Usługi monitorowania prawnego, Usługi pomocy w sprawach spornych, Usługi prawne dotyczące licencji, Usługi prawne związane z negocjacją kontraktów dla osób trzecich, Usługi w zakresie przygotowywania dokumentów prawnych.

(111) **358521** (220) 2022 06 30 (210) 544656  
(151) 2022 12 13 (441) 2022 08 29  
(732) CIESIELSKI TOMASZ LESZEK, Łódź (PL)  
(540) (znak słowno-graficzny)  
(540) PRAWNICZEK  
(540)



(591) czarny, biały  
(531) 27.05.01, 26.01.01, 26.01.16, 29.01.12  
(510), (511) **45** Badania prawne, Egzekwowanie prawa, Usługi adwokackie, Usługi monitorowania prawnego, Usługi pomocy w sprawach spornych, Usługi prawne dotyczące licencji, Usługi prawne związane z negocjacją kontraktów dla osób trzecich, Usługi w zakresie przygotowywania dokumentów prawnych.

(111) **358522** (220) 2022 07 14 (210) 545155  
(151) 2022 11 22 (441) 2022 08 08  
(732) MAŁEK-BARANOWSKA JOANNA  
SKIN LAB. GABINET KOSMETOLOGII, Gdańsk (PL)  
(540) (znak słowno-graficzny)  
(540) SKINLAB GABINET KOSMETOLOGII JOANNA MAŁEK  
(540)



(591) złoty, błękitny  
(531) 19.11.04, 19.11.11, 27.05.01, 29.01.12, 27.05.03

(510), (511) **35** Usługi sklepów detalicznych online związane z produktami kosmetycznymi i pielęgnacyjnymi, Usługi sprzedaży detalicznej świadczone online w zakresie artykułów kosmetycznych, Usługi w zakresie detalicznej sprzedaży wysyłkowej artykułów kosmetycznych, Prezentacje towarów i usług, Usługi informacyjne i poradnictwo handlowe dla konsumentów w dziedzinie produktów pielęgnacyjnych, Udostępnianie porad dotyczących konsumenckich produktów kosmetycznych, Usługi reklamowe w zakresie artykułów kosmetycznych, Usługi informacyjne i poradnictwo handlowe dla konsumentów w dziedzinie produktów kosmetycznych, Udzielanie informacji konsumenckich o produktach w zakresie kosmetyków, **41** Nauczanie w zakresie pielęgnacji urody, Kursy szkoleniowe, Prowadzenie warsztatów [szkolenia], Przekazywanie know-how [szkolenia], Skomputeryzowane szkolenia, Szkolenia w zakresie pielęgnacji urody, Szkolenie w zakresie higieny, Szkolenie w zakresie kosmetyki i urody, Szkolenie i instruktaż, Nauczanie i szkolenia, Produkcja filmów szkoleniowych, Organizowanie kursów szkoleniowych, Zapewnianie kursów szkoleniowych, Zapewnianie kursów szkoleniowych online, Produkcja szkoleniowych filmów wideo, Organizowanie pokazów w celach szkoleniowych, Prowadzenie kursów instruktażowych, Prowadzenie kursów instruktażowych, edukacyjnych i szkoleniowych dla młodych ludzi i dorosłych, SeminaRIA edukacyjne dotyczące terapii kosmetycznej, Usługi edukacyjne dotyczące terapii kosmetycznej, Instruktaż w zakresie pielęgnacji ciała, **44** Usługi salonów piękności, Zabiegi kosmetyczne dla twarzy, Usługi zabiegów pielęgnacji twarzy, Zabiegi terapeutyczne dla twarzy, Usługi w zakresie pielęgnacji twarzy, Usługi zabiegów kosmetycznych na twarz i ciało, Nakładanie produktów kosmetycznych na ciało, Zabiegi kosmetyczne dla ciała, Usługi kosmetycznej pielęgnacji ciała, Zabiegi terapeutyczne dla ciała, Zdrowotne usługi odnowy biologicznej w zakresie zdrowia i dobrego samopoczucia ciała i ducha, Doradztwo świadczone za pośrednictwem Internetu w dziedzinie pielęgnacji ciała i urody, Doradztwo w dziedzinie pielęgnacji ciała i urody, Elektryzacja kosmetyczna, Analiza kosmetyczna, Zabiegi kosmetyczne, Usługi kosmetyczne, Pielęgnacja urody, Doradztwo dotyczące urody, Zabiegi pielęgnacji urody, Usługi pielęgnacji urody, Doradztwo w zakresie urody, Higiena i pielęgnacja urody, Usługi doradcze dotyczące urody, Usługi doradcze dotyczące pielęgnacji urody, Usługi konsultacyjne dotyczące pielęgnacji urody, Usługi w zakresie higieny i pielęgnacji urody, Nakładanie produktów kosmetycznych na twarz, Usługi w zakresie makijażu, Usługi kosmetyczne w zakresie wykonywania makijażu, Elektryzacja do celów kosmetycznych, Usługi w zakresie porad kosmetycznych, Konsultacje dotyczące kosmetyków, Doradztwo dotyczące kosmetyków, Usługi doradcze dotyczące kosmetyków, Gabinety pielęgnacji skóry, Usługi w zakresie pielęgnacji skóry, Świadczenie usług przez salony piękności, Usługi drenażu limfatycznego, Masaż, Mikropunktura, Usługi doradcze związane z pielęgnacją skóry.

(111) **358523** (220) 2022 08 29 (210) 546612  
(151) 2023 01 03 (441) 2022 09 19  
(732) SUMEC INTERNATIONAL TECHNOLOGY CO., LTD,  
Nanjing (CN)  
(540) (znak graficzny)  
(540)  
(540)



(591) zielony, czarny, biały  
(531) 02.01.08, 02.01.23, 29.01.13  
(510), (511) **19** Deski [drewno budowlane], Drewno częściowo obrobione, Drewno budowlane, Sklejka, Drewno obrobione, Drewniane forniry, Ksyolit, Płyty wykonane z wiórów drewnianych, Sklejka dla budownictwa, Drewniane pokrycia podłogowe.



(111) **358524** (220) 2022 04 12 (210) 541919  
 (151) 2022 09 13 (441) 2022 05 30  
 (732) CORTEVA AGRISCIENCE LLC, Indianapolis (US)  
 (540) (znak słowny)  
 (540) ARALID  
 (510), (511) **5** Herbicydy.

(111) **358525** (220) 2022 04 21 (210) 542216  
 (151) 2022 10 19 (441) 2022 06 20  
 (732) GAŚSIOROWSKI MIROŚLAW FIRMA SOLO, Zakopane (PL)  
 (540) (znak słowno-graficzny)  
 (540) GAŻDZINA  
 (540)



(591) czerwony, czarny, niebieski, beżowy, zielony  
 (531) 27.05.01, 29.01.15, 05.07.09, 06.01.99, 25.01.25  
 (510), (511) **33** Napoje alkoholowe (z wyjątkiem piwa).

(111) **358526** (220) 2022 04 21 (210) 542217  
 (151) 2022 10 19 (441) 2022 06 20  
 (732) GAŚSIOROWSKI MIROŚLAW FIRMA SOLO, Zakopane (PL)  
 (540) (znak słowno-graficzny)  
 (540) GÓRALECZKA Zakopiańska Góraleczka stworzona z pasji do natury oraz tradycji. Skomponowana z najwyższej jakości polskich produktów oraz krystalicznie czystej wody.  
 (540)

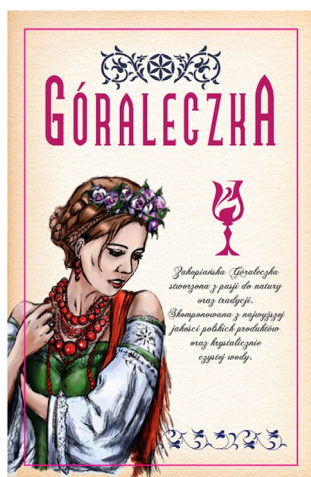

(591) fioletowy, niebieski, brązowy, zielony, biały, czerwony, czarny, różowy, jasnobrązowy  
 (531) 02.03.04, 05.13.01, 11.03.01, 27.05.01, 29.01.14  
 (510), (511) **33** Napoje alkoholowe (z wyjątkiem piwa).

(111) **358527** (220) 2022 04 21 (210) 542218  
 (151) 2022 10 19 (441) 2022 06 20  
 (732) GAŚSIOROWSKI MIROŚLAW FIRMA SOLO, Zakopane (PL)  
 (540) (znak słowno-graficzny)  
 (540) GÓRALSKA

(540)

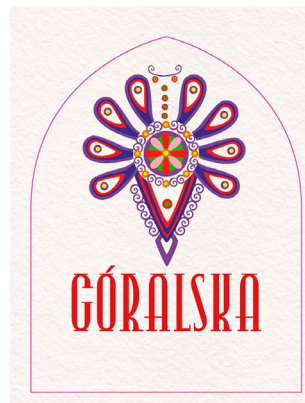

(591) czerwony, niebieski, fioletowy, żółty, zielony, jasnofioletowy, różowy, pomarańczowy  
 (531) 25.01.25, 27.05.01, 29.01.15  
 (510), (511) **33** Napoje alkoholowe (z wyjątkiem piwa).

(111) **358528** (220) 2022 05 16 (210) 543036  
 (151) 2022 10 28 (441) 2022 07 18  
 (732) KOWALSKI MARIUSZ, Łódź (PL)  
 (540) (znak słowno-graficzny)  
 (540) Knight Riders LE MC  
 (540)



(591) czarny, czerwony, biały, beżowy  
 (531) 23.05.05, 03.07.17, 27.05.01, 26.02.07, 26.02.18, 29.01.14, 26.11.02, 26.11.08  
 (510), (511) **41** Usługi w zakresie organizowania klubów motocyklowych, usługi świadczone przez kluby motocyklowe.

(111) **358529** (220) 2022 02 22 (210) 540206  
 (151) 2022 09 12 (441) 2022 05 16  
 (732) FUNDACJA NA RZECZ REPUTACJI MARKI PREMIUM BRAND, Warszawa (PL)  
 (540) (znak słowno-graficzny)  
 (540) Marka Wysokiej Reputacji premium brand  
 (540)



(591) czarny, złoty, czerwony, ciemnoczerwony  
 (531) 09.01.07, 26.03.06, 26.01.01, 26.01.03, 26.01.18, 26.03.23, 27.05.01, 29.01.14

(510), (511) **35** Badania opinii publicznej, Badania w dziedzinie działalności gospodarczej, Badania rynku, Dystrybucja materiałów reklamowych [próbek, druków, prospektów, broszur], Doradztwo zakresie organizowania i prowadzenia działalności gospodarczej, Ekspertyzy w zakresie wydolności przedsiębiorstw, Informacja o działalności gospodarczej, Wyceny handlowe, Pozyskiwanie danych do komputerowych baz danych, Systematyzacja danych w komputerowych bazach danych, Uaktualnianie materiałów reklamowych, Rozpowszechnianie ogłoszeń reklamowych, Sondáže opinii, Organizowanie wystaw w celach handlowych lub reklamowych, Pokazy towarów, Pozyskiwanie informacji o działalności gospodarczej, Prognozy ekonomiczne, Reklama za pośrednictwem sieci komputerowej, Statystyczne zestawienia, **41** Edukacja, Doradztwo zawodowe [porady w zakresie edukacji lub kształcenia], Organizowanie konkursów [edukacja lub rozrywka], Kształcenie praktyczne [pokazy], Organizowanie loterii, Organizowanie i prowadzenie konferencji, Organizowanie i prowadzenie kongresów, Organizowanie i prowadzenie seminariów, Organizowanie i prowadzenie sympozjów, Organizowanie przyjęć [rozrywka], Publikowanie tekstów [innych niż teksty reklamowe], Organizowanie wystaw z dziedziny kultury lub edukacji, Poradnictwo zawodowe w formie porad w zakresie edukacji lub kształcenia, **42** Analizy systemów komputerowych, Kontrola jakości, Testowanie materiałów.

(111) **358530** (220) 2022 03 04 (210) 540627  
 (151) 2022 07 27 (441) 2022 03 28  
 (732) CZYŻ KRZYSZTOF, CZYŻ WIESŁAW BROOKLYN PIZZA SPÓŁKA CYWILNA, Gdynia (PL)  
 (540) (znak słowno-graficzny)  
 (540) BROOKLYN GDYNIA  
 (540)



(531) 07.11.01, 27.05.01  
 (510), (511) **43** Usługi restauracyjne, Usługi barów i restauracji, Restauracje oferujące dania na wynos, Przygotowywanie posiłków i napojów, Serwowanie żywności i napojów dla gości w restauracjach, Oferowanie żywności i napojów dla gości w restauracjach, Serwowanie żywności i napojów w restauracjach i barach, Usługi cateringowe, Usługi mobilnych restauracji.

(111) **358531** (220) 2018 07 11 (210) 488079  
 (151) 2022 10 28 (441) 2018 09 03  
 (732) MAKŁOWICZ PATRYK, Myślenice (PL)  
 (540) (znak słowno-graficzny)  
 (540) SMAK SPRZED LAT P. Makłowicz LODY TRADYCYJNE  
 (540)



(591) biały, niebieski  
 (531) 08.01.17, 27.05.01, 26.01.03, 26.01.16, 26.01.18, 26.11.02, 26.11.08, 27.01.05, 29.01.12

(510), (511) **30** lody, wyroby lodowe, desery lodowe, sorbety, napoje mrożone na bazie kawy, czekolady i kakao, **43** usługi gastronomiczne związane z podawaniem potraw i napojów w lodziarniach i kawiarniach.

(111) **358532** (220) 2018 12 14 (210) 493893  
 (151) 2022 09 30 (441) 2019 06 24  
 (732) TARGET SERVICE RADOŚLAW J. FRONC SPÓŁKA JAWNA, Kraków (PL)  
 (540) (znak słowno-graficzny)  
 (540) B BALTHAZAR DESIGN HOTEL  
 (540)

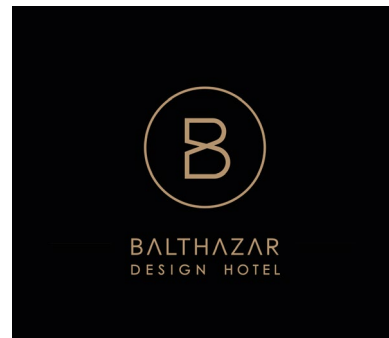

(591) jasnobrązowy, czarny  
 (531) 27.05.01, 26.01.01, 29.01.12  
 (510), (511) **16** katalogi i menu potraw, serwetki papierowe, etykiety, torebki i opakowania z papieru, tektury i folii z tworzyw sztucznych, druki do wypełniania, grafiki, ryciny, fotografie, w tym lokali i ukazujące potrawy, **35** usługi w zakresie reklamy, promocji, przekazywania informacji handlowej o restauracjach i barach, rozpowszechnianie materiałów reklamowych o restauracjach, organizowanie prezentacji, wystaw handlowych i reklamowych, prezentowanie i informowanie o barach i restauracjach poprzez Internet, **38** przesyłanie informacji głosowych, tekstowych, obrazowych i danych poprzez sieci informatyczne i telekomunikacyjne, udostępnianie internetowego forum dyskusyjnego, przydzielanie dostępu do baz danych, łączność poprzez terminale komputerowe, łączność poprzez sieć światłowodów, dostęp do treści stron internetowych i portali, usługi poczty elektronicznej, natychmiastowego powiadomienia i wiadomości tekstowych, przekazywanie danych przy pomocy terminali komputerowych, usługi przekazywania poczty elektronicznej za pośrednictwem sieci telefonii komórkowej i telefonów komórkowych, udostępnianie połączeń z sieciami informatycznymi, udostępnianie stron internetowych za pośrednictwem telefonii komórkowej bezpośrednio na wyświetlaczu aparatu przenośnego, **43** usługi gastronomiczne i hotelarskie świadczone przez: restauracje, bary, kawiarnie, kafetarie, herbaciarnie, stołówki, pizzerie, zajazdy, pensjonaty, hotele i motele, przygotowywanie dań (żywność i napoje) na zamówienie oraz ich dostawa, obsługa gastronomiczna z własnym zapleczem, usługi cateringowe, wynajmowanie sal na posiedzenia, mityngi, narady.

(111) **358533** (220) 2021 06 11 (210) 530134  
 (151) 2022 10 25 (441) 2022 07 04  
 (732) SFD SPÓŁKA AKCYJNA, Opole (PL)  
 (540) (znak słowny)

(540) ALLNUTRITION ALLNATURE  
 (510), (511) **3** Balsam do włosów, Balsamy do rąk, Balsamy do stóp (Nielecznicze-), Balsamy po opalaniu, Balsamy do ust, Dezodoranty i antyperspiranty, Emulsje do ciała, Emulsja opóźniająca starzenie, Korektory [kosmetyki], Kosmetyki do makijażu, Kosmetyki dla dzieci, Kosmetyki do pielęgnacji urody, Kosmetyczne płyny do włosów, Kosmetyki w gotowych zestawach, Kosmetyki w postaci kremów, Kosmetyki w postaci płynów, Kosmetyki w formie olejków, Kosmetyki w formie sproszkowanej [pudry], Kosmetyki upiększające, Kosmetyki przeznaczone do suchej skóry, Kosmetyki organiczne, Kosmetyki naturalne, Kosmetyki funkcjonalne, Kremy do oczyszczania skóry, Krem do twarzy, Krem do rąk, Krem pod oczy, Kremy do odżywiania skóry do celów kosmetycznych, Kremy pod prysznic, Maseczki do ciała, Maseczki do twarzy, Mgiełki do ciała, Masło do ciała, Maseczki do twarzy i ciała, Mleczka do ciała, Mleczko do demakijażu,

Mydła i żele, Nielecnicze kremy do ciała, Nielecnicze koncentraty do kąpielii, Nielecnicze kremy do kuracji skóry głowy, Nielecnicze kremy do skóry, Nielecnicze kremy do stóp, Nielecnicze kremy oczyszczające, Nielecnicze mleczka, Nielecnicze mydła toaletowe, Nielecnicze peelingi do twarzy, Nielecnicze pasty do zębów, Nielecnicze płyny do kąpielii, Nielecnicze preparaty do masażu, Nielecnicze serum do skóry, Nielecnicze sole do kąpielii, Odżywki do włosów, Olejek do kąpielii, Olejki do masażu, Olejki esencjonalne i ekstrakty aromatyczne, Olejki naturalne do celów kosmetycznych, Perfumowane mydła, Peelingi do twarzy [kosmetyki], Peelingi złuszczające do ciała, Peeling do stóp, Perfumy, Pianki [kosmetyki], Płatki kąpielowe, Płyny do demakijażu, Płyny do oczu, Płyny do pielęgnacji twarzy i ciała, Preparaty do depilacji i golenia, Preparaty do kąpielii, Preparaty do mycia i pielęgnacji ciała, Preparaty do pielęgnacji skóry, Oczu i paznokci, Preparaty przeciwpotne, Preparaty perfumeryjne, Preparaty odżywiające skórę, Preparaty odżywcze do włosów, Preparaty po opalaniu, Do celów kosmetycznych, Preparaty pod prysznic, Preparaty przeciwsłoneczne, Środki do higieny jamy ustnej, Środki zapachowe do celów domowych, Szampony, Toniki do skóry, Zapachy, Zapachy do ciała, **35** Rozpowszechnianie reklam dla osób trzecich za pomocą sieci komunikacyjnej online w Internecie, Usługi sprzedaży hurtowej i detalicznej w odniesieniu do następujących towarów: balsamy do ciała, balsam do włosów, balsamy do rąk, balsamy do stóp (Nielecnicze-), balsamy po opalaniu, balsamy do ust, dezodoranty i antyperspiranty, emulsje do ciała, emulsja opóźniająca starzenie, korektory [kosmetyki], kosmetyki do makijażu, kosmetyki dla dzieci, kosmetyki do pielęgnacji urody, kosmetyczne płyny do włosów, kosmetyki w gotowych zestawach, kosmetyki w postaci kremów, kosmetyki w postaci płynów, kosmetyki w formie olejków, kosmetyki w formie sproszkowanej [pudry], kosmetyki upiększające, kosmetyki przeznaczone do suchej skóry, kosmetyki organiczne, kosmetyki naturalne, kosmetyki funkcjonalne, kremy do oczyszczania skóry, krem do twarzy, krem do rąk, krem pod oczy, kremy do odżywiania skóry do celów kosmetycznych, kremy pod prysznic, maseczki do ciała, maseczki do twarzy, mgiełki do ciała, masło do ciała, maseczki do twarzy i ciała, mleczka do ciała, mleczko do demakijażu, mydła i żele, nielecnicze kremy do ciała, nielecniczne koncentraty do kąpielii, nielecnicze kremy do kuracji skóry głowy, nielecnicze kremy do skóry, nielecnicze kremy do stóp, nielecnicze kremy oczyszczające, nielecnicze mleczka, nielecnicze mydła toaletowe, nielecnicze peelingi do twarzy, nielecnicze pasty do zębów, nielecnicze płyny do kąpielii, nielecnicze preparaty do masażu, nielecnicze serum do skóry, nielecnicze sole do kąpielii, odżywki do włosów, olejek do kąpielii, olejki do masażu, olejki esencjonalne i ekstrakty aromatyczne, olejki naturalne do celów kosmetycznych, perfumowane mydła, peelingi do twarzy [kosmetyki], peelingi złuszczające do ciała, peeling do stóp, perfumy, pianki [kosmetyki], płatki kąpielowe, płyny do demakijażu, płyny do oczu, płyny do pielęgnacji twarzy i ciała, preparaty do depilacji i golenia, preparaty do kąpielii, preparaty do mycia i pielęgnacji ciała, preparaty do pielęgnacji skóry, oczu i paznokci, preparaty przeciwpotne, preparaty perfumeryjne, preparaty odżywiające skórę, preparaty odżywcze do włosów, preparaty po opalaniu, do celów kosmetycznych, preparaty pod prysznic, preparaty przeciwsłoneczne, środki do higieny jamy ustnej, środki zapachowe do celów domowych, szampony, toniki do skóry, zapachy, zapachy do ciała, Usługi handlu elektronicznego, mianowicie dostarczanie informacji o produktach za pośrednictwem sieci telekomunikacyjnych do celów reklamowych i sprzedaży, Reklama i promocja sprzedaży dotyczące towarów i usług oferowanych i zamawianych za pośrednictwem telekomunikacji lub drogą elektroniczną.

(111) **358534** (220) 2021 06 11 (210) 530137

(151) 2022 10 25 (441) 2022 07 04

(732) SFD SPÓŁKA AKCYJNA, Opole (PL)

(540) (znak słowny)

(540) ALLNUTRITION ALLNATURAL

(510), (511) **3** Balsam do włosów, Balsamy do rąk, Balsamy do stóp (Nielecnicze-), Balsamy po opalaniu, Balsamy do ust, Dezodoranty i antyperspiranty, Emulsje do ciała, Emulsja opóźniająca starzenie, Korektory [kosmetyki], Kosmetyki do makijażu, Kosmetyki dla dzieci, Kosmetyki do pielęgnacji urody, Kosmetyczne płyny do włosów, Kosmetyki w gotowych zestawach, Kosmetyki w postaci kremów, Kosmetyki w postaci płynów, Kosmetyki w formie olejków, Kosmety-

ki w formie sproszkowanej [pudry], Kosmetyki upiększające, Kosmetyki przeznaczone do suchej skóry, Kosmetyki organiczne, Kosmetyki naturalne, Kosmetyki funkcjonalne, Kremy do oczyszczania skóry, Krem do twarzy, Krem do rąk, Krem pod oczy, Kremy do odżywiania skóry do celów kosmetycznych, Kremy pod prysznic, Maseczki do ciała, Maseczki do twarzy, Mgiełki do ciała, Masło do ciała, Maseczki do twarzy i ciała, Mleczka do ciała, Mleczko do demakijażu, Mydła i żele, Nielecnicze kremy do ciała, Nielecnicze koncentraty do kąpielii, Nielecnicze kremy do kuracji skóry głowy, Nielecnicze kremy do skóry, Nielecnicze kremy do stóp, Nielecnicze kremy oczyszczające, Nielecnicze mleczka, Nielecnicze mydła toaletowe, Nielecnicze peelingi do twarzy, Nielecnicze pasty do zębów, Nielecnicze płyny do kąpielii, Nielecnicze preparaty do masażu, Nielecnicze serum do skóry, Nielecnicze sole do kąpielii, Odżywki do włosów, Olejek do kąpielii, Olejki do masażu, Olejki esencjonalne i ekstrakty aromatyczne, Olejki naturalne do celów kosmetycznych, Perfumowane mydła, Peelingi do twarzy [kosmetyki], Peelingi złuszczające do ciała, Peeling do stóp, Perfumy, Pianki [kosmetyki], Płatki kąpielowe, Płyny do demakijażu, Płyny do oczu, Płyny do pielęgnacji twarzy i ciała, Preparaty do depilacji i golenia, Preparaty do kąpielii, Preparaty do mycia i pielęgnacji ciała, Preparaty do pielęgnacji skóry, Oczu i paznokci, Preparaty przeciwpotne, Preparaty perfumeryjne, Preparaty odżywiające skórę, Preparaty odżywcze do włosów, Preparaty po opalaniu, Do celów kosmetycznych, Preparaty pod prysznic, Preparaty przeciwsłoneczne, Środki do higieny jamy ustnej, Środki zapachowe do celów domowych, Szampony, Toniki do skóry, Zapachy, Zapachy do ciała, **35** Rozpowszechnianie reklam dla osób trzecich za pomocą sieci komunikacyjnej online w Internecie, Usługi sprzedaży hurtowej i detalicznej w odniesieniu do następujących towarów: balsamy do ciała, balsam do włosów, balsamy do rąk, balsamy do stóp (Nielecnicze-), balsamy po opalaniu, balsamy do ust, dezodoranty i antyperspiranty, emulsje do ciała, emulsja opóźniająca starzenie, korektory [kosmetyki], kosmetyki do makijażu, kosmetyki dla dzieci, kosmetyki do pielęgnacji urody, kosmetyczne płyny do włosów, kosmetyki w gotowych zestawach, kosmetyki w postaci kremów, kosmetyki w postaci płynów, kosmetyki w formie olejków, kosmetyki w formie sproszkowanej [pudry], kosmetyki upiększające, kosmetyki przeznaczone do suchej skóry, kosmetyki organiczne, kosmetyki naturalne, kosmetyki funkcjonalne, kremy do oczyszczania skóry, krem do twarzy, krem do rąk, krem pod oczy, kremy do odżywiania skóry do celów kosmetycznych, kremy pod prysznic, maseczki do ciała, maseczki do twarzy, mgiełki do ciała, masło do ciała, maseczki do twarzy i ciała, mleczka do ciała, mleczko do demakijażu, mydła i żele, nielecnicze kremy do ciała, nielecniczne koncentraty do kąpielii, nielecnicze kremy do kuracji skóry głowy, nielecnicze kremy do skóry, nielecnicze kremy do stóp, nielecnicze kremy oczyszczające, nielecnicze mleczka, nielecnicze mydła toaletowe, nielecnicze peelingi do twarzy, nielecnicze pasty do zębów, nielecnicze płyny do kąpielii, nielecnicze preparaty do masażu, nielecnicze serum do skóry, nielecnicze sole do kąpielii, odżywki do włosów, olejek do kąpielii, olejki do masażu, olejki esencjonalne i ekstrakty aromatyczne, olejki naturalne do celów kosmetycznych, perfumowane mydła, peelingi do twarzy [kosmetyki], peelingi złuszczające do ciała, peeling do stóp, perfumy, pianki [kosmetyki], płatki kąpielowe, płyny do demakijażu, płyny do oczu, płyny do pielęgnacji twarzy i ciała, preparaty do depilacji i golenia, preparaty do kąpielii, preparaty do mycia i pielęgnacji ciała, preparaty do pielęgnacji skóry, oczu i paznokci, preparaty przeciwpotne, preparaty perfumeryjne, preparaty odżywiające skórę, preparaty odżywcze do włosów, preparaty po opalaniu, do celów kosmetycznych, preparaty pod prysznic, preparaty przeciwsłoneczne, środki do higieny jamy ustnej, środki zapachowe do celów domowych, szampony, toniki do skóry, zapachy, zapachy do ciała, Usługi handlu elektronicznego, mianowicie dostarczanie informacji o produktach za pośrednictwem sieci telekomunikacyjnych do celów reklamowych i sprzedaży, Reklama i promocja sprzedaży dotyczące towarów i usług oferowanych i zamawianych za pośrednictwem telekomunikacji lub drogą elektroniczną.

(111) **358535** (220) 2021 07 13 (210) 531475

(151) 2022 10 20 (441) 2021 08 09

(732) VCX SPÓŁKA Z OGRANICZONĄ ODPOWIEDZIALNOŚCIĄ,

Kraków (PL)

(540) (znak słowno-graficzny)



(540) VCX POWER

(540)



(591) czarny, czerwony

(531) 27.05.01, 29.01.12

(510), (511) **9** Aparatura, urządzenia i kable do zastosowania w elektryce, Urządzenia mierzące, wykrywające, monitorujące i kontrolujące, Urządzenia zabezpieczające, ochronne i sygnalizacyjne, Gniazda do zasilania energią elektryczną, Aparatura kontrolna [energia elektryczna], Elektryczne urządzenia sterownicze do zarządzania energią, Urządzenia do sterowania energią elektryczną, Banki energii, Ładowarki baterii elektrycznych, Ładowarki, Ładowarki do baterii, Ładowarki do baterii słonecznych, Ładowarki samochodowe, **11** Instalacje grzewcze zasilane energią słoneczną, Rożna [elektryczne] do użytku z energią elektryczną, Urządzenia grzewcze zasilane energią słoneczną, Urządzenia wentylacyjne zasilane energią słoneczną, **37** Instalacja systemów paneli słonecznych zasilanych energią słoneczną w budynkach mieszkalnych, Instalacja systemów paneli słonecznych zasilanych energią słoneczną w budynkach niemieszkalnych, Instalowanie systemów zasilanych energią słoneczną, Konserwacja i naprawa instalacji grzewczych zasilanych energią słoneczną, **42** Opracowywanie systemów do zarządzania energią i prądem, Programowanie oprogramowania do zarządzania energią, Projektowanie i opracowywanie oprogramowania do zarządzania energią.

(111) **358536** (220) 2021 12 21 (210) 537973

(151) 2022 06 07 (441) 2022 02 21

(732) „POLWET” SPÓŁKA Z OGRANICZONĄ ODPOWIEDZIALNOŚCIĄ, Łask (PL)

(540) (znak słowny)

(540) POLWET

(510), (511) **5** Leki weterynaryjne, Środki dezynfekcyjne i antyseptyczne, Preparaty medyczne i weterynaryjne, Artykuły medyczne, mianowicie artykuły higieniczne, wchłaniające, chusteczki do celów medycznych, środki znieczulające, apteczki przenośne z wyposażeniem, opatrunki medyczne, materiały opatrunkowe i aplikatory, Artykuły weterynaryjne, mianowicie artykuły higieniczne do użytku weterynaryjnego, środki przeciwpasożytnicze dla zwierząt domowych, celulozowe artykuły chłonne dla zwierząt domowych, preparaty do mycia zwierząt, środki odstraszczone insekty, Preparaty diagnostyczne do celów weterynaryjnych, Suplementy diety dla zwierząt, Materiały opatrunkowe, **10** Narzędzia medyczne, Urządzenia i przyrządy weterynaryjne, Aparaty i instrumenty medyczne i weterynaryjne, **31** Karmy i pasze dla zwierząt, Jadalne smakołyki dla zwierząt, **35** Usługi sprzedaży hurtowej, detalicznej oraz za pośrednictwem Internetu (sprzedaż on-line) następujących artykułów: leki weterynaryjne, środki dezynfekcyjne i antyseptyczne, preparaty i artykuły medyczne i weterynaryjne, preparaty diagnostyczne do celów weterynaryjnych, suplementy diety dla zwierząt, materiały opatrunkowe, narzędzia medyczne, urządzenia i przyrządy weterynaryjne, aparaty i instrumenty medyczne i weterynaryjne, karmy i pasze dla zwierząt, jadalne smakołyki dla zwierząt, artykuły dla zwierząt domowych, Pośrednictwo handlowe, Reklama, Usługi w zakresie zamówień online, Informacja handlowa.

(111) **358537** (220) 2020 09 10 (210) 518169

(151) 2022 07 20 (441) 2022 03 28

(732) BURDA MEDIA POLSKA SPÓŁKA Z OGRANICZONĄ ODPOWIEDZIALNOŚCIĄ, Warszawa (PL)

(540) (znak słowny)

(540) WIZAŻ

(510), (511) **9** magnetyczne i optyczne nośniki danych, utrwalone na nośnikach informacje i dane, publikacje tekstowe, dźwiękowe i obrazowe utrwalone na nośnikach danych, publikacje w postaci elektronicznej do pobrania, publikacje ładowalne w postaci elektronicznej z Internetu, publikacje elektroniczne do pobrania w postaci gazet, magazynów, czasopism, periodyków, poradników, publikacje drukowane w postaci umożliwiającej odczyt elektroniczny, publikacje drukowane w postaci zapisanej na nośnikach optycznych i magnetycznych, książki audio, książki w formacie cyfrowym do pobierania z Internetu, nagra-

nia dźwiękowe i audiowizualne, kasety, płyty, pliki graficzne i muzyczne, aplikacje mobilne, programy i oprogramowanie do mobilnych urządzeń komunikacyjnych, aplikacje, oprogramowanie i programy komputerowe do przetwarzania i edytowania filmów, obrazów, grafiki, tekstu i dźwięku, oprogramowanie komputerowe stosowane w dziedzinie elektronicznej działalności wydawniczej, oprogramowanie blogów, fotografie cyfrowe do pobrania, czytniki książek cyfrowych, **16** materiały drukowane, publikacje drukowane, gazety, dzienniki, periodyki, magazyny, czasopisma drukowane, książki, poradniki, podręczniki, słowniki, afisze, albumy, atlasy, almanachy, blankiety, broszury, druki, ulotki, formularze, fotografie, kalendarze, katalogi, mapy, plany, naklejki, nalepki, znaczki, plakietki papierowe, obwoluty, plakaty, prospekty, plany, rysunki, skorowidze, koperty, kartki okolicznościowe, bilety i kupony papierowe, torby papierowe, torby na prezenty, torby na zakupy papierowe i z tworzyw sztucznych, biurowe i upominkowe artykuły papierniczne, materiały piśmienne i wyposażenie edukacyjne, długopisy i pióra, ołówki, podstawki, pojemniki, stojaki oraz kubki na długopisy, pióra i ołówki, materiały instruktażowe, szkoleniowe i do nauczania z wyjątkiem aparatów, **35** usługi reklamowe, marketingowe i promocyjne, usługi reklamowe, marketingowe i promocyjne świadczone za pośrednictwem mediów społecznościowych, blogów lub portali internetowych, doradztwo, konsultacje i pomoc w zakresie reklamy, marketingu i promocji, reklama za pośrednictwem sieci komputerowej, Internetu, Intranetu, usługi w zakresie reklamy prasowej, produkcja reklam, dystrybucja materiałów reklamowych, marketingowych i promocyjnych, usługi rozpowszechniania ogłoszeń i materiałów reklamowych, udostępnianie i wynajem powierzchni reklamowej, usługi wynajmowania miejsc na umieszczanie ogłoszeń i reklam, wynajmowanie nośników reklamowych, publikowanie tekstów reklamowych, wydawanie i aktualizacja tekstów reklamowych, doradztwo marketingowe w zakresie mediów społecznościowych, usługi tworzenia i zarządzania bazami danych, usługi pozyskiwania i systematyzowania danych i informacji do komputerowych baz danych, usługi kompilacji, aktualizacji i utrzymywania danych i informacji w komputerowych bazach danych, usługi wyszukiwania danych i informacji w komputerowych bazach danych, skomputeryzowane wyszukiwanie informacji handlowych, usługi informacyjne w zakresie działalności gospodarczej udostępniane on-line, usługi dostarczania informacji handlowych, usługi dostarczania informacji handlowych za pośrednictwem komputerowych baz danych, udostępnianie informacji biznesowych w dziedzinie mediów społecznościowych, katalogowanie informacji o towarach i usługach, dostarczanie informacji konsumentom na temat towarów i usług, usługi rejestracji, transkrypcji, składu, kompilacji i systematyzacji informacji tekstowej i obrazowej przesyłanej przy pomocy komputera, usługi pośrednictwa w nawiązywaniu kontaktów handlowych, usługi programów lojalnościowych, motywacyjnych i promocyjnych, promowanie sprzedaży za pośrednictwem programów lojalnościowych i motywacyjnych dla klientów, promowanie towarów i usług osób trzecich w Internecie, usługi w zakresie promocji sprzedaży na rzecz osób trzecich, promowanie sprzedaży za pośrednictwem artykułów promocyjnych w gazetach, periodykach, na blogach internetowych, portalach internetowych i w mediach społecznościowych, usługi zarządzania sprzedażą, zarządzanie biznesowe w zakresie interaktywnej strony internetowej dla użytkowników stosujących aplikacje i oprogramowanie do wyszukiwania, przeglądania i oceniania treści internetowych, w celu zamawiania i nabywania towarów i usług, promowanie towarów i usług osób trzecich za pośrednictwem programów rabatowych, promowanie towarów i usług osób trzecich poprzez dystrybucję kart i kuponów rabatowych, zarządzanie programem rabatowym w celu umożliwienia uczestnikom uzyskania obniżek na towary i usługi przez korzystanie z rabatów, prezentowanie produktów w mediach dla celów sprzedaży detalicznej, usługi informacyjne i doradcze dla konsumentów w zakresie wyboru nabywanych towarów i usług, zapewnianie recenzji użytkowników w celach handlowych lub reklamowych, informacje na temat rankingu sprzedaży produktów, obsługa portali internetowych on-line dla sprzedających i kupujących towary i usługi, usługi sprzedaży i wymiany towarów, w tym przez Internet: artykułów papierniczych i biurowych, książek, gazet, czasopism, magazynów, periodyków, poradników, albumów, atlasów, map, planów, kart pocztowych, kalendarzy, wyrobów porcelanowych i szklanych, artykułów ceramicznych, kubków, gier, zabawek i akcesoriów do zabawy, okularów, odzieży i dodatków do odzieży, nakryć głowy, butów, torebek, kwiatów, usługi w zakresie analizy i porównywania cen, usługi badania rynku i opinii publicznej, badania rynku obejmujące sondaże opinii publicznej, usługi prenumeraty ga-

zet, czasopism oraz książek osobom trzecim, administrowanie prenumeratą gazet dla osób trzecich, organizowanie wystaw, targów i konkursów w celach reklamowych i handlowych, usługi współpracy z blogerami, usługi zarządzania społecznością on-line, usługi doradcze, konsultacyjne i informacyjne w zakresie wyżej wymienionych usług, **38** usługi agencji informacyjnych i prasowych, usługi internetowego serwisu informacyjnego, zapewnianie dostępu do treści, stron internetowych, portali i blogów internetowych, zapewnianie dostępu do platform i portali w Internecie, umożliwianie wielu użytkownikom dostępu do zbiorów informacji, zasobów muzycznych, filmowych, książkowych, publikacji, zdjęć, filmów i obrazów za pośrednictwem sieci komputerowej, Internetu, Intranetu, usługi udostępniania portali internetowych o tematyce medycznej, farmakologicznej, usługi udostępniania portali internetowych związanych z przepisami kulinarnymi, sportem i rekreacją, kulturą, sztuką, rozrywką, komunikacja za pośrednictwem blogów on-line, usługi udostępniania internetowego forum dyskusyjnego, fora [pokoje rozmów] dla serwisów społecznościowych, usługi udostępniania komputerowych baz danych, usługi przydzielania dostępu do baz danych, usługi ogłoszeń elektronicznych, udostępnianie on-line interaktywnej tablicy ogłoszeniowej, usługi w zakresie przekierowywania do stron internetowych, usługi elektronicznej transmisji danych i dokumentów, przesyłanie wiadomości za pośrednictwem witryny internetowej, przesyłanie informacji tekstowej i obrazowej za pomocą komputera, usługi poczty elektronicznej, transmisja programów telewizyjnych i radiowych, przekazywanie on-line kartek z życzeniami, wymiana danych elektronicznych, usługi doradcze, konsultacyjne i informacyjne w zakresie wyżej wymienionych usług, **41** usługi w zakresie edukacji i nauczania, usługi wydawnicze, elektroniczne usługi wydawnicze, usługi wydawnicze książkowe i Internetowe, usługi wydawania publikacji periodycznych i nieperiodycznych, innych niż teksty reklamowe, usługi wydawania czasopism, gazet, magazynów, dzienników, periodyków, książek, w tym w formie elektronicznej i w Internecie, usługi publikacji, publikowanie i redagowanie materiałów drukowanych, usługi w zakresie publikowania czasopism, gazet, magazynów, periodyków, książek i tekstów innych niż teksty reklamowe, w tym w formie elektronicznej i w Internecie nie do pobrania, publikacje multimedialne i internetowe, organizowanie i prowadzenie szkoleń w celach edukacyjnych i kulturalnych, organizowanie warsztatów szkoleniowych, doradztwo zawodowe i coaching, treningi rozwoju osobistego, wypożyczanie gazet, czasopism, magazynów i książek, usługi bibliotek elektronicznych, usługi w zakresie organizowania, produkcji, przygotowywania i prowadzenia imprez edukacyjnych, rozrywkowych, kulturalnych i sportowych, organizowanie i prowadzenie konkursów, konferencji, kongresów, wystaw i targów w celach rozrywkowych, edukacyjnych i dobroczynnych, organizowanie i prowadzenie seminariów, sympozjów, zjazdów, konferencji, kongresów, balów i koncertów, wydarzeń i kampanii społecznych w celach edukacyjnych i rozrywkowych, organizowanie i prowadzenie loterii i plebiscytów, organizowanie i prowadzenie ceremonii przyznawania i wręczania nagród, przyznawanie nagród w dziedzinie kosmetyki, kosmologii, urody, higieny żywienia, odżywiania, diety, przepisów kulinarnych, mody i stylu, usługi pisania blogów, publikowanie recenzji, zapewnianie recenzji użytkowników w celach rozrywkowych lub kulturalnych, zapewnianie rankingów użytkowników w celach rozrywkowych lub kulturalnych, usługi filmowania, produkcja nagrań audio i video, produkcja multimedialna, produkcja programów radiowych i telewizyjnych, nagrywanie i montaż programów radiowych i telewizyjnych, realizacja nagrań audiowizualnych, usługi fotograficzne, fotografia artystyczna, usługi fotoreportaży, usługi reporterskie, usługi informacji o edukacji, imprezach rozrywkowych, sportowych i kulturalnych, imprezach dobroczynnych, wypoczynku i rekreacji, usługi związane z rozrywką, udostępnianie rozrywki multimedialnej za pomocą strony internetowej, usługi w zakresie wypoczynku i rekreacji, udostępnianie publikacji on-line ze wskazówkami dotyczącymi receptur, wyboru receptur, planowania posiłków, opracowywania menu oraz ze wskazówkami kucharskimi, opracowywanie receptur i przepisów kulinarnych (materiały edukacyjne), usługi edukacyjne dotyczące gotowania, usługi konsultacyjne, doradcze i informacyjne w zakresie wyżej wymienionych usług, **42** usługi w zakresie projektowania i utrzymywania stron, portali i witryn internetowych dla osób trzecich, administrowanie stronami internetowymi, projektowanie, zarządzanie i nadzór forami dyskusyjnymi on-line, usługi przygotowywania serwisów informacyjnych, udostępnianie wyszukiwarek internetowych oraz stron internetowych w celu pozyskiwania informacji, w tym o tematyce społecznej, medycznej, farmakologicznej,

związanych z psychologią, przepisami kulinarnymi, sportem i rekreacją, kulturą, sztuką, rozrywką, związanych z prowadzeniem domu i ogrodnictwem, udostępnianie stron internetowych w celu dostępu i pozyskiwania informacji dotyczących przepisów kulinarnych, udostępnianie miejsc na serwerach, udostępnianie miejsca w Internecie na blogi, usługi kawiarenek internetowych, hosting serwerów i platform, hosting stron internetowych, hosting treści cyfrowych w Internecie, w tym blogów on-line, usługi projektowania i opracowywania baz danych, usługi testowania produktów, prace badawczo rozwojowe, badania socjologiczne dotyczące problematyki społecznej, badania i analizy naukowe, badania w dziedzinie mediów społecznościowych, publikowanie informacji naukowych, **44** usługi poradnictwa w zakresie zdrowia, medycyny, farmakologii, kosmologii, kosmetyki, urody, higieny żywienia, odżywiania, diety, usługi informacji medycznej i zdrowotnej, udostępnianie informacji o placówkach służby zdrowia, gabinetach lekarskich, kosmetycznych, fryzjerskich, salonach piękności, gabinetach masażu, salonach SPA, aptekach, udostępnianie informacji o lekach, usługi doradcze, konsultacyjne i informacyjne w zakresie wyżej wymienionych usług.

(111) **358538** (220) 2021 06 24 (210) 530676  
 (151) 2022 06 08 (441) 2022 02 21  
 (732) C. JĘDRYKA SPÓŁKA Z OGRANICZONĄ  
 ODPOWIEDZIALNOŚCIĄ, Częstochowa (PL)  
 (540) (znak słowno-graficzny)  
 (540) Jędryka KANAPKARNIA dzień ze smakiem!  
 (540)



(591) biały, czarny, żółty  
 (531) 26.01.18, 26.01.20, 26.11.01, 26.11.13, 27.05.01, 29.01.13  
 (510), (511) **29** Sałatki owocowe, Sałatki warzywne, Desery jogurtowe, Desery mleczne, Desery owocowe, Desery wykonane z produktów mlecznych, Schłodzone desery mleczne, **30** Kanapki, Desery czekoladowe, Desery z muesli, **32** Bezałkoholowe napoje zawierające soki warzywne, Mieszane soki owocowe, Soki, Soki warzywne.

(111) **358539** (220) 2018 05 18 (210) 486074  
 (151) 2022 10 28 (441) 2018 09 17  
 (732) AMBASADOR COMPANY SPÓŁKA Z OGRANICZONĄ  
 ODPOWIEDZIALNOŚCIĄ, Serock (PL)  
 (540) (znak słowno-graficzny)  
 (540) SUPER GLUE MOCNY A AMBASADOR  
 (540)

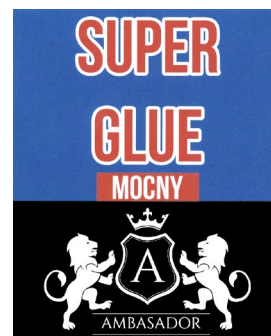

(591) czerwony, niebieski, biały, czarny  
 (531) 29.01.14, 27.05.01, 27.05.09, 27.05.10, 27.05.17, 27.05.24,  
 24.09.05, 24.09.08, 03.01.02, 24.01.15



(510), (511) **1** kleje i preparaty klejące przeznaczone dla przemysłu, klej skrobiowy, inny niż do użytku papierniczego lub domowego, kleje do metalu, kleje do tworzyw sztucznych, kleje do szkła, kleje do materiałów ceramicznych, kleje do drewna, kleje do gumy, kleje do kombinacji materiałowych, kleje do obuwia, kleje inne niż do zastosowań domowych lub papierniczych, kleje do aluminium, **16** kleje do materiałów papierniczych lub do użytku domowego i biurowego.

(111) **358540** (220) 2018 05 18 (210) 486081  
 (151) 2022 10 11 (441) 2018 09 17  
 (732) AMBASADOR COMPANY SPÓŁKA Z OGRANICZONĄ ODPOWIEDZIALNOŚCIĄ, Serock (PL)  
 (540) (znak słowno-graficzny)  
 (540) SUPER GLUE A AMBASADOR  
 (540)



(591) biały, czarny, jasnoniebieski, niebieski, ciemnoniebieski  
 (531) 29.01.12, 27.05.01, 24.09.02, 24.01.15, 03.01.02, 26.11.02  
 (510), (511) **1** kleje i preparaty klejące przeznaczone dla przemysłu, klej skrobiowy, inny niż do użytku papierniczego lub domowego, kleje do metalu, kleje do tworzyw sztucznych, kleje do szkła, kleje do materiałów ceramicznych, kleje do drewna, kleje do gumy, kleje do kombinacji materiałowych, kleje do obuwia, kleje inne niż do zastosowań domowych lub papierniczych, kleje do aluminium, **16** kleje do materiałów papierniczych lub do użytku domowego i biurowego, opakowania blistrowe, drukowane materiały opakowaniowe z papieru, opakowania z papieru lub kartonu.

(111) **358541** (220) 2021 04 30 (210) 528320  
 (151) 2022 10 12 (441) 2022 06 20  
 (732) GOŁUBOWICZ ŁUKASZ Blue Pear International, Utrecht (NL)  
 (540) (znak słowny)  
 (540) FRUIT REVOLUTION  
 (510), (511) **29** Przetworzone owoce, Mrożone owoce, Mieszanki owoców suszonych, Mieszanki owoców i orzechów, Mieszanki przekąsek składające się z suszonych owoców i orzechów przetworzonych, Mieszanki przekąsek składające się z przetworzonych owoców i przetworzonych orzechów, Gotowane owoce, Kandyzowane owoce, Krojone owoce, Owoce glazurowane, Owoce gotowane, Owoce konserwowane w alkoholu, Owoce konserwowane, Owoce konserwowane w plasterkach, w słoikach, Owoce konserwowane w słoikach, Owoce lukrowane, Lukrowane (Owoce-), Nadzienie bakaliowe [owoce konserwowane], Owoce aromatyzowane, **32** Bezalkoholowe preparaty do produkcji napojów, Napoje bezalkoholowe, Napoje orzeźwiające, Napoje odalkoholizowane, Piwo i produkty piwowskie, Napoje składające się z mieszanki soków owocowych i warzywnych, Napoje typu smoothie zawierające ziarna i owoce.

(111) **358542** (220) 2017 02 10 (210) 467428  
 (151) 2022 10 04 (441) 2017 03 20  
 (732) NEONTRI SPÓŁKA Z OGRANICZONĄ ODPOWIEDZIALNOŚCIĄ SPÓŁKA KOMANDYTOWA, Warszawa (PL)  
 (540) (znak słowno-graficzny)  
 (540) braintri  
 (540)



(591) czarny, czerwony  
 (531) 02.09.01, 02.09.25, 05.01.05, 05.01.16, 26.02.07, 27.05.01, 29.01.12

(510), (511) **38** doradztwo w dziedzinie telekomunikacji, dostarczenie i wynajem infrastruktury i sprzętu telekomunikacyjnego, elektro-niczna transmisja danych i dokumentów za pomocą terminali komputerowych, komunikacja przez sieci elektroniczne, komunikacja za pomocą fal elektromagnetycznych, konsultacje w zakresie sieci przesyłu danych, obsługa lokalnych sieci komputerowych, transmisja danych za pomocą środków elektronicznych, udostępnianie urządzeń łącznościowych do wymiany danych elektronicznych, usługi doradcze dotyczące telekomunikacji, usługi doradcze dotyczące sprzętu komunikacyjnego, usługi przesyłania danych, **42** administracja serwerów, aktualizacja i konserwacja oprogramowania i programów komputerowych, badania dotyczące technologii, badania i doradztwo w zakresie oprogramowania komputerowego, badania i doradztwo w zakresie sprzętu komputerowego, doradztwo i konsultacje dotyczące sieciowych aplikacji komputerowych, doradztwo, konsultacje i informacja w zakresie technologii informacyjnych, doradztwo i konsultacje w zakresie sprzętu i oprogramowania komputerowego, doradztwo techniczne w zakresie przetwarzania danych, doradztwo w dziedzinie integracji systemów komputerowych, doradztwo w zakresie sieci i aplikacji do przetwarzania w chmurze obliczeniowej, instalacja, utrzymanie, naprawa i serwis oprogramowania komputerowego, integracja systemów i sieci komputerowych, kompilacja programów komputerowych, konfiguracja systemów i sieci komputerowych, kontrola i testowanie jakości, konwersja danych elektronicznych, monitoring systemów sieciowych, opracowywanie i testowanie metod przetwarzania danych, algorytmów i oprogramowania, opracowywanie komputerowych urządzeń peryferyjnych, opracowywanie nowych technologii dla osób trzecich, opracowywanie projektów technicznych w dziedzinie sprzętu i oprogramowania komputerowego, opracowywanie baz danych, opracowywanie programów do przetwarzania danych, opracowywanie rozwiązań aplikacji oprogramowania komputerowego, projektowanie specyfikacji komputerowych, projektowanie systemów informatycznych związanych z finansami, techniczna obsługa aplikacji w dużych i średnich systemach komputerowych, testowanie oprogramowania komputerowego, testowanie sprzętu informatycznego.

(111) **358543** (220) 2020 01 17 (210) 509160  
 (151) 2022 10 06 (441) 2020 09 21  
 (732) TOŁWIŃSKA AGNIESZKA KAROLINA, Warszawa (PL)  
 (540) (znak słowny)  
 (540) Kotel Puffkowo  
 (510), (511) **43** hotele dla zwierząt, **44** zabiegi pielęgnacyjne dla zwierząt domowych.

(111) **358544** (220) 2021 12 27 (210) 538117  
 (151) 2022 11 08 (441) 2022 07 18  
 (732) ERGOEDEN SPÓŁKA Z OGRANICZONĄ ODPOWIEDZIALNOŚCIĄ, Jurowce (PL)  
 (540) (znak słowny)  
 (540) ERGOEDEN  
 (510), (511) **11** Instalacje i urządzenia wentylacyjne [klimatyzacyjne], wyciągi wentylacyjne, wyciągi wentylacyjne do laboratoriów, wentylatory kanałowe do instalacji wentylacyjnych, instalacje do filtrowania powietrza, filtry chroniące przed nawrotem powietrza z kanałów wentylacyjnych, autoaktywne kratki energooszczędne do zabudowy wlotów kanałów wentylacyjnych, rekuperatory ciepła, **35** Zgrupowanie na rzecz osób trzecich towarów z zakresu instalacji i urządzeń wentylacyjnych, pozwalające nabywcy wygodnie je oglądać i kupować, w sklepie wielobranżowym i/lub hurtowni oraz za pośrednictwem sieci internetowej w sklepie internetowym, promocja sprzedaży dla osób trzecich, reklama za pośrednictwem sieci internetowej, **42** Projektowanie i doradztwo techniczne w dziedzinie instalacji i urządzeń wentylacyjnych, usługi badań technicznych w dziedzinie instalacji i urządzeń wentylacyjnych, doradztwo w zakresie testowania materiałów, projektowania i wzornictwa przemysłowego w dziedzinie instalacji i urządzeń wentylacyjnych, usługi prac badawczo-rozwojowych rozwiązań oszczędzających energię.

(111) **358545** (220) 2021 12 27 (210) 538118  
 (151) 2022 11 08 (441) 2022 07 18  
 (732) ERGOEDEN SPÓŁKA Z OGRANICZONĄ ODPOWIEDZIALNOŚCIĄ, Jurowce (PL)

(540) (znak słowno-graficzny)

(540) ErgoEden

(540)



(591) czarny, zielony, biały

(531) 29.01.13, 27.05.01, 26.02.01, 26.02.03, 15.07.01, 15.07.03

(510), (511) **11** Instalacje i urządzenia wentylacyjne [klimatyzacyjne], wyciągi wentylacyjne, wyciągi wentylacyjne do laboratoriów, wentylatory kanałowe do instalacji wentylacyjnych, instalacje do filtrowania powietrza, filtry chroniące przed nawrotem powietrza z kanałów wentylacyjnych, autoaktywne kratki energooszczędne do zabudowy wlotów kanałów wentylacyjnych, rekuperatory ciepła, **35** Zgrupowanie na rzecz osób trzecich towarów z zakresu instalacji i urządzeń wentylacyjnych, pozwalające nabywcy wygodnie je oglądać i kupować, w sklepie wielobranżowym i/lub hurtowni oraz za pośrednictwem sieci internetowej w sklepie internetowym, promocja sprzedaży dla osób trzecich, reklama za pośrednictwem sieci internetowej, **42** Projektowanie i doradztwo techniczne w dziedzinie instalacji i urządzeń wentylacyjnych, usługi badań technicznych w dziedzinie instalacji i urządzeń wentylacyjnych, doradztwo w zakresie testowania materiałów, projektowania i wzornictwa przemysłowego w dziedzinie instalacji i urządzeń wentylacyjnych, usługi prac badawczo-rozwojowych rozwiązań oszczędzających energię.

(111) **358546** (220) 2021 07 20 (210) 531821

(151) 2022 06 30 (441) 2022 03 14

(732) LUPA JOANNA, Nowy Sącz (PL)

(540) (znak słowno-graficzny)

(540) GARDEN MASTER

(540)



(591) ciemnoszary, jasnoszary

(531) 05.01.09, 27.05.01, 26.11.02, 26.11.05, 26.11.08, 29.01.12

(510), (511) **37** Usługi budowlane, montaż systemów nawadniających, **42** Projektowanie systemów nawadniających, projekty techniczne zieleni, raporty ekologiczne do certyfikacji BREEAM (Building Research Establishment Environmental Assessment Method-wielokryterialny system oceny wpływu budynków na środowisko), **44** Usługi związane z zagospodarowaniem terenów zieleni, w tym zielone dachy, inwentaryzacje istniejącej zieleni, ekspertyzy dendrologiczne.

(111) **358547** (220) 2021 11 29 (210) 537173

(151) 2022 05 30 (441) 2022 01 31

(732) GRUPA M2 SPÓŁKA Z OGRANICZONĄ

ODPOWIEDZIALNOŚCIĄ, Michałowice-Wieś (PL)

(540) (znak słowno-graficzny)

(540) m2development

(540)

(591) czerwony, czarny

(531) 27.05.01, 29.01.12

(510), (511) **35** Usługi w zakresie organizacji i zarządzania przedsięwzięciami inwestycyjnymi w celu budowy i/lub przygotowania obiektów mieszkalnych i niemieszkalnych przeznaczonych do sprzedaży, wynajmowania, użyczenia, Usługi organizowania, prowadzenia i zarządzania działalnością gospodarczą w dziedzinie nieruchomości, Usługi zarządzania przedsięwzięciami dotyczącymi obrotu nieruchomościami, Pomoc w zarządzaniu przedsięwzięciami obrotu nierucho-

mościami, Usługi marketingu gruntów dla budownictwa, zasobów lokalowych, nieruchomości przeznaczonych do zagospodarowania, do sprzedaży, najmu, użyczenia, Usługi organizowania targów, wystaw i promocji obrotu nieruchomościami, Usługi organizowania przetargów na rynku obrotu gruntami, nieruchomościami, powierzchniami użytkowymi i lokalami mieszkalnymi, Usługi wynajmowania powierzchni na cele reklamowe, Usługi prowadzenia agencji importowo-eksportowych na rzecz osób trzecich i pośrednictwa eksportowo-importowego w obrocie produktami, artykułami i technologiami, Usługi doradztwa w zarządzaniu nieruchomościami, Usługi inwestora budowlanego w aspekcie ekonomiczno-organizacyjnym planowania inwestycji budowlanej, **36** Usługi w zakresie organizacji i zarządzania finansowaniem przedsięwzięć inwestycyjnych polegających na budowie i/lub przygotowaniu obiektów mieszkalnych i niemieszkalnych przeznaczonych do sprzedaży, Usługi wynajmowania, użyczenia, zarządzania nieruchomościami, Usługi pośrednictwa w sprawach kupna, sprzedaży, najmu budynków, lokali i powierzchni użytkowej, Usługi wyceny nieruchomości, Usługi wynajmowania i/lub dzierżawy nieruchomości, lokali mieszkalnych i powierzchni użytkowych, Usługi administrowania nieruchomościami, lokalami, powierzchnią użytkową, Usługi doradztwa w zakresie zarządzania i administrowania obiektami mieszkalnymi i zespołami osiedlowymi i gruntami, Pośrednictwo w nabywaniu, sprzedaży, najmie domów, lokali i powierzchni użytkowej, Usługi w zakresie sprzedaży domów, lokali mieszkalnych i użytkowych, Usługi przedsiębiorcy odpowiedzialnego za budowę pod względem finansowym w aspekcie projektowania i realizacji budowy, Usługi opracowywania koncepcji użytkowania nieruchomości, **37** Usługi w zakresie: budownictwa, nadzoru budowlanego, realizacji i nadzoru nad przedsięwzięciami inwestycyjnymi polegającymi na budowie i lub przygotowaniu obiektów mieszkalnych i niemieszkalnych przeznaczonych do sprzedaży, wynajmowania, użyczenia, Usługi w zakresie budowania lokali mieszkalnych i osiedli mieszkaniowych wraz z infrastrukturą, Usługi deweloperskie związane z budową i zagospodarowaniem obiektów mieszkalnych i niemieszkalnych od fazy pozyskiwania gruntu do fazy sprzedaży lub wynajmu powierzchni użytkowej pozyskanej w ramach przedsięwzięć deweloperskich, Usługi w zakresie: prowadzenia robót ziemnych, nadzoru budowlanego, prac wykonawczych, rozbiórki, burzenia obiektów budowlanych, budowania lokali mieszkalnych i osiedli mieszkaniowych wraz z infrastrukturą wykonywania robót ogólnobudowlanych, konstrukcyjnych i montażowych, Usługi remontowe, naprawy obiektów, restauracji budynków, konserwacji obiektów budowlano-mieszkaniowych, Usługi remontowe, naprawy obiektów, restauracji budynków, konserwacji obiektów budowlano-mieszkaniowych, Udzielanie informacji budowlanych, **39** Usługi w zakresie: wynajmowania garaży i miejsc parkingowych, wynajmowania powierzchni i obiektów magazynowych, wynajmowania powierzchni na salony samochodowe, Usługi parkingowe, Usługi administrowania miejscami parkingowymi, **44** Usługi w zakresie: ogrodnictwa krajobrazowego, pielęgnowania i utrzymywania trawników.

(111) **358548** (220) 2019 12 20 (210) 508354

(151) 2022 10 26 (441) 2020 06 22

(732) WINSPORT POLAND SPÓŁKA Z OGRANICZONĄ

ODPOWIEDZIALNOŚCIĄ, Warszawa (PL)

(540) (znak słowno-graficzny)

(540) CampuS

(540)



(591) biały, żółty, czarny

(531) 26.13.25, 29.01.13, 27.05.01

(510), (511) **12** pojazdy, urządzenia do poruszania się po wodzie, pontony, bagażniki dachowe, bagażniki rowerowe, pojazdy (bagaż-

niki do-), bagażniki dla motocykli, bagażniki do rowerów, bagażniki do pojazdów, bagażniki samochodowe na narty, torby na bagażniki motocyklowe, bagażniki na rowery do pojazdów, bagażniki do zakładania na pojazdy, bagażniki samochodowe na koło zapasowe, **17** kit uszczelniający, gumowe materiały uszczelniające do połączeń, mieszanki mas uszczelniających do uszczelniania i łączenia, mieszanki uszczelniające, szczeliwa [masy uszczelniające], taśma uszczelniająca do użytku domowego, taśma uszczelniająca do użytku w samochodach, **18** skóra i imitacja skóry, skóra surowa lub półprzetworzona, etui na karty kredytowe z imitacji skóry, torby podróżne, plecaki, parasole i parasolki, pokrowce na parasolki, parasolki i parasole (duże), laski, kijki marszowe i trekkingowe, baty, bicze, wyroby rymarskie, bicze i ubrania dla zwierząt, uprząże, wyroby rymarskie, wyroby rymarskie ze skóry, aktówki [wyroby ze skóry], portmonetki (wyroby ze skóry), zawieszki, etykiety na bagaż [wyroby ze skóry], torby, torebki, torby gimnastyczne, uniwersalne torby gimnastyczne, **20** osprzęt do drzwi, bram i okien, niemetalowe, zamki i klucze, niemetalowe, bolce do fleków do obuwia, niemetalowe, bambus, bursztyń, corozo [biały twardy materiał podobny do kości słoniowej], fiszbin, imitacja szylkretu, koral, koral [surowy lub częściowo przetworzony], kość słoniowa, nieobrobiona lub półobrobiona, kły zwierzęce [materiał surowy lub częściowo przetworzony], macica perłowa, macica perłowa, nieobrobiona lub półobrobiona, kości zwierzęce [nieobrobiony lub częściowo przetworzony materiał], muszle [materiał przetworzony lub częściowo przetworzony], poroża jeleni, rattan [materiał nieprzetworzony lub częściowo przetworzony], rogi zwierzęce, rotang [trzcina, palma, ratan], siano onigaya [materiał surowy lub częściowo przetworzony], sploty słomiane, surowa macica perłowa, sztabki z prasowanego bursztyń, sztuczne rogi, szylkret [materiał surowy lub częściowo przetworzony], taśmy drewniane, taśmy korkowe, trzcina [materiał do wyplatania], trzcina [materiał surowy lub częściowo przetworzony], tyczki bambusowe, wiklina, kołki [mocowania] z tworzywa sztucznego do namiotów, niemetalowe maszty do namiotów, paliki namiotowe niemetalowe, wszystkie produkty objęte tą klasą są wyłącznie produktami turystycznymi lub outdoorowymi, żaden z wyżej wymienionych produktów nie będzie przeznaczony do użytku w dziedzinie mebli i dekoracji, **21** przybory kuchenne lub do gospodarstwa domowego, pojemniki na lód, pojemniki na chleb, pojemniki kuchenne, menażki, talerze, przenośne lodówki, grzebień, gąbki, pędzle (z wyjątkiem pędzli malarskich), materiały do wytwarzania pędzli, sprzęt do czyszczenia, wełna (wata) stalowa, artykuły do pielęgnacji odzieży i obuwia, przybory do użytku domowego do czyszczenia, szczotki i materiały do wytwarzania szczotek, przybory kosmetyczne i toaletowe, statuetki, figurki, tabliczki i dzieła sztuki wykonane z takich materiałów, jak porcelana, terakota lub szkło zawarte w tej klasie, szkło nieprzetworzone i półprzetworzone będące półproduktem, zastawa stołowa, przybory kuchenne i pojemniki, porcelana, porcelana ozdobna, porcelanowe jajka, porcelanowe popiersia, rzeźby porcelanowe, wyroby porcelanowe, tabliczki porcelanowe, doniczki porcelanowe, kubki porcelanowe, **22** liny, liny, linki i sznury, sieci, namioty, daszki [markizy], markizy i brezynty, żagle, hamaki, materiały do wyściełania i wypychania, nieprzetworzone tekstylne materiały włókiennicze, liny do namiotów, daszki do namiotów, namioty [daszki] dla pojazdów, namioty [daszki] do przyczep kempingowych, namioty do celów wspinaczkowych lub kempingowych, namioty do wspinaczki górskiej, namioty kempingowe, **25** odzież, obuwie, nakrycia głowy, funkcjonalne koszulki termoaktywne, funkcjonalne spodnie termoaktywne, dresy wiatroszczelne, dzinsy, dzianina [odzież], getry [ochraniacze] zakładane na buty, getry do futbolu amerykańskiego, kąpielówki, kimona, komplety koszulek i spodenek, komplety do joggingu [odzież], komplety odzieżowe ze spodenkami, kombinezony, kombinezony do latania, kombinezony do snowboardu, kombinezony jednoczęściowe, kombinezony narciarskie do zawodów, kombinezony piankowe, kominarki, kombinezony zimowe, kostiumy do użytku podczas dziecięcych zabaw przebieranych, kostiumy kąpielowe, koszule codzienne, koszule hawajskie, koszule kamuflażowe, koszule myśliwskie, koszule sportowe pochłaniające wilgoć, koszule wędkarskie, koszule z dzianiny, koszulki bez rękawów do biegania, koszulki dla siatkarzy, koszulki do futbolu amerykańskiego, koszulki do jogi, koszulki do tenisa, koszulki kolarskie, koszulki piłkarskie, koszulki sportowe i bryczesy do uprawiania sportów, koszulki sportowe z krótkimi rękawami, koszulki typu rashguard do sportów wodnych, chroniące przed promieniowaniem UV, koszulki z krótkim rękawem, koszulki z nadrukami, krótkie spodnie, kurtki sportowe, kurtki [odzież], kurtki jako odzież

sportowa, kurtki kamuflażowe, kurtki wędkarskie, kurtki z kapturem chroniące przed zimnem i wiatrem, legginsy, majtki, maski na oczy do spania, męska bielizna jednoczęściowa, męskie apaszki, męskie i damskie kurtki, płaszcze, spodnie i kamizelki, muffki [odzież], ocieplane kurtki, ocieplacze, odzież gimnastyczna, odzież triathlonowa, odzież sportowa, odzież narciarska, bandany na szyję, chustki na głowę, chusty [odzież], czapki [nakrycia głowy], czapki bejsbolówki, czapki i czapeczki sportowe, czepki kąpielowe, daszki [nakrycia głowy], kapelusze plażowe, kapelusze słomkowe, kapelusze wędkarskie typu bucket hat, kaptury [odzież], okrycia głowy z daszkiem, opaski na głowę, sportowe nakrycia głowy [inne niż kaski], termoaktywne nakrycia głowy, obuwie, antypoślizgowe akcesoria do obuwia, bale-rinki [obuwie], baletki, buty do biegania, buty do snowboardu, buty sportowe, buty turystyczne [do chodzenia na wycieczki], buty wodoodporne, buty treningowe [obuwie sportowe], buty wędkarskie, buty do wspinaczki górskiej, buty gimnastyczne, buty narciarskie i snowboardowe i elementy do nich, buty nieprzemakalne, buty zimowe, obuwie lekkoatletyczne, obuwie do wspinaczki, kalosze, kolce [buty] do biegania, korki do butów piłkarskich, obuwie dla dzieci, obuwie dla kobiet, obuwie dla mężczyzn, obuwie piłkarskie, obuwie rekreacyjne, sandały, sandały i buty plażowe, sandały kąpielowe, sandały męskie, sandały damskie, tenisówki, śniegowce, części odzieży, obuwia i nakryć głowy, koszulki gimnastyczne bez rękawów, **28** gry, zabawki i akcesoria do zabawy, artykuły sportowe, baseny do zabawy, baseny kąpielowe [zabawki], dmuchane baseny kąpielowe do celów rekreacyjnych, piłki sportowe, piłki plażowe, piłki do ćwiczeń, piłki do gry, piłki gimnastyczne, ozdoby choinkowe, artykuły gimnastyczne, artykuły gimnastyczne i sportowe, przyrządy gimnastyczne.

(111) **358549** (220) 2019 12 20 (210) 508356

(151) 2022 10 26

(441) 2020 06 22

(732) WINSPOORT POLAND SPÓŁKA Z OGRANICZONĄ ODPOWIEDZIALNOŚCIĄ, Warszawa (PL)

(540) (znak słowno-graficzny)

(540) Campus

(540)

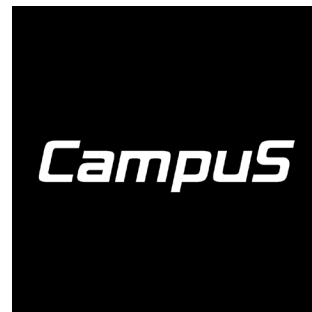

(531) 27.05.01

(510), (511) **12** pojazdy, urządzenia do poruszania się po wodzie, pontony, bagażniki dachowe, bagażniki rowerowe, pojazdy (bagażniki do-), bagażniki dla motocykli, bagażniki do rowerów, bagażniki do pojazdów, bagażniki samochodowe na narty, torby na bagażniki motocyklowe, bagażniki na rowery do pojazdów, bagażniki do zakładania na pojazdy, bagażniki samochodowe na koło zapasowe, **17** kit uszczelniający, gumowe materiały uszczelniające do połączeń, mieszanki mas uszczelniających do uszczelniania i łączenia, mieszanki uszczelniające, szczeliwa [masy uszczelniające], taśma uszczelniająca do użytku domowego, taśma uszczelniająca do użytku w samochodach, **18** skóra i imitacja skóry, skóra surowa lub półprzetworzona, etui na karty kredytowe z imitacji skóry, torby podróżne, plecaki, parasole i parasolki, pokrowce na parasolki, parasolki i parasole (duże), laski, kijki marszowe i trekkingowe, baty, bicze, wyroby rymarskie, bicze i ubrania dla zwierząt, uprząże, wyroby rymarskie, wyroby rymarskie ze skóry, aktówki [wyroby ze skóry], portmonetki (wyroby ze skóry), zawieszki, etykiety na bagaż [wyroby ze skóry], torby, torebki, torby gimnastyczne, uniwersalne torby gimnastyczne, **20** osprzęt do drzwi, bram i okien, niemetalowe, zamki i klucze, niemetalowe, bolce do fleków do obuwia, niemetalowe, bambus, bursztyń, corozo [biały twardy materiał podobny do kości słoniowej], fiszbin, imitacja szylkretu, koral, koral [surowy lub częściowo przetworzony], kość słoniowa, nieobrobiona lub półobrobiona, kły zwierzęce [materiał surowy lub częściowo przetworzony], macica perłowa, macica perłowa,



nieobrobiona lub półobrobiona, kości zwierzęce [nieobrobiony lub częściowo przetworzony materiał], muszle [materiał przetworzony lub częściowo przetworzony], poroża jeleni, rattan [materiał nieprzetworzony lub częściowo przetworzony], rogi zwierzęce, rotang [trzcina, palma, ratan], siano onigaya [materiał surowy lub częściowo przetworzony], sploty słomiane, surowa macica perłowa, sztabki z prasowanego bursztynu, sztuczne rogi, szylkret [materiał surowy lub częściowo przetworzony], taśmy drewniane, taśmy korkowe, trzcina [materiał do wyplatania], trzcina [materiał surowy lub częściowo przetworzony], tyczki bambusowe, wiklina, kołki [mocowania] z tworzywa sztucznego do namiotów, niemetale maszty do namiotów, paliki namiotowe niemetale, wszystkie produkty objęte tą klasą są wyłącznie produktami turystycznymi lub outdoorowymi, żaden z wyżej wymienionych produktów nie będzie przeznaczony do użytku w dziedzinie mebli i dekoracji, **21** przybory kuchenne lub do gospodarstwa domowego, pojemniki na lód, pojemniki na chleb, pojemniki kuchenne, menażki, talerze, przenośne lodówki, grzebienie, gąbki, pędzle (z wyjątkiem pędzli malarskich), materiały do wytwarzania pędzli, sprzęt do czyszczenia, wełna (wata) stalowa, artykuły do pielęgnacji odzieży i obuwia, przybory do użytku domowego do czyszczenia, szczotki i materiały do wytwarzania szczotek, przybory kosmetyczne i toaletowe, statuetki, figurki, tabliczki i dzieła sztuki wykonane z takich materiałów jak: porcelana, terakota lub szkło, zawarte w tej klasie, szkło nieprzetworzone i półprzetworzone, będące półproduktem, zastawa stołowa, przybory kuchenne i pojemniki, porcelana, porcelana ozdobna, porcelanowe jajka, porcelanowe popiersia, rzeźby porcelanowe, wyroby porcelanowe, tabliczki porcelanowe, doniczki porcelanowe, kubki porcelanowe, **22** liny, liny, linki i sznury, sieci, namioty, daszki [markizy], markizy i brezenty, żagle, hamaki, materiały do wyściełania i wypychania, nieprzetworzone tekstylne materiały włókiennicze, liny do namiotów, daszki do namiotów, namioty [daszki] dla pojazdów, namioty [daszki] do przyczep kempingowych, namioty do celów wspinaczkowych lub kempingowych, namioty do wspinaczki górskiej, namioty kempingowe, **25** odzież, obuwie, nakrycia głowy, funkcjonalne koszulki termoaktywne, funkcjonalne spodnie termoaktywne, dresy wiatroszczelne, dzinsy, dzianina [odzież], getry [ochraniacze] zakładane na buty, getry do futbolu amerykańskiego, kąpielówki, kimono, komplety koszulek i spodenek, komplety do joggingu [odzież], komplety odzieżowe ze spodenkami, kombinezony, kombinezony do latania, kombinezony do snowboardu, kombinezony jednocześnie, kombinezony narciarskie do zawodów, kombinezony piankowe, kominiarki, kombinezony zimowe, kostiumy do użytku podczas dziecięcych zabaw przebieganych, kostiumy kąpielowe, koszule codzienne, koszule hawajskie, koszule kamuflażowe, koszule myśliwskie, koszule sportowe pochłaniające wilgoć, koszule wędkarskie, koszule z dzianiny, koszulki bez rękawów do biegania, koszulki dla siatkarki, koszulki do futbolu amerykańskiego, koszulki do jogi, koszulki do tenisa, koszulki kolarskie, koszulki piłkarskie, koszulki sportowe i bryczesy do uprawiania sportów, koszulki sportowe z krótkimi rękawami, koszulki typu rashguard do sportów wodnych, chroniące przed promieniowaniem UV, koszulki z krótkim rękawem, koszulki z nadrukami, krótkie spodnie, kurtki sportowe, kurtki [odzież], kurtki jako odzież sportowa, kurtki kamuflażowe, kurtki wędkarskie, kurtki z kapturem chroniące przed zimnem i wiatrem, legginsy, majtki, maski na oczy do spania, męska bielizna jednocześnie, męskie apaszki, męskie i damskie kurtki, płaszcze, spodnie i kamizelki, muffki [odzież], ocieplane kurtki, ocieplacze, odzież gimnastyczna, odzież triathlonowa, odzież sportowa, odzież narciarska, bandany na szyję, chustki na głowę, chusty [odzież], czapki [nakrycia głowy], czapki bejsbolówki, czapki i czapeczki sportowe, czepki kąpielowe, daszki [nakrycia głowy], kapelusze plażowe, kapelusze słomkowe, kapelusze wędkarskie typu bucket hat, kaptury [odzież], okrycia głowy z daszkiem, opaski na głowę, sportowe nakrycia głowy [inne niż kaski], termoaktywne nakrycia głowy, obuwie, antypoślizgowe akcesoria do obuwia, balelinky [obuwie], baletki, buty do biegania, buty do snowboardu, buty sportowe, buty turystyczne [do chodzenia na wycieczki], buty wodoodporne, buty treningowe [obuwie sportowe], buty wędkarskie, buty do wspinaczki górskiej, buty gimnastyczne, buty narciarskie i snowboardowe i elementy do nich, buty nieprzemakalne, buty zimowe, obuwie lekkoatletyczne, obuwie do wspinaczki, kalosze, kolce [buty] do biegania, korki do butów piłkarskich, obuwie dla dzieci, obuwie dla kobiet, obuwie dla mężczyzn, obuwie piłkarskie, obuwie rekreacyjne, sandały, sandały i buty plażowe, sandały kąpielowe, sandały męskie, sandały damskie, tenisówki, śniegowce, części odzieży, obu-

wia i nakryć głowy, koszulki gimnastyczne bez rękawów, **28** gry, zabawki i akcesoria do zabawy, artykuły sportowe, baseny do zabawy, baseny kąpielowe [zabawki], dmuchane baseny kąpielowe do celów rekreacyjnych, piłki sportowe, piłki plażowe, piłki do ćwiczeń, piłki do gry, piłki gimnastyczne, ozdoby choinkowe, artykuły gimnastyczne, artykuły gimnastyczne i sportowe, przyrządy gimnastyczne.

(111) **358550** (220) 2021 03 08 (210) 525769

(151) 2022 11 02

(441) 2021 04 12

(732) HEKSAGON SPÓŁKA Z OGRANICZONĄ ODPOWIEDZIALNOŚCIĄ, Katowice (PL)

(540) (znak słowny)

(540) Heksagon

(510), (511) **9** Edukacyjne aplikacje komputerowe, Edukacyjne aplikacje mobilne, wszystkie wymienione towary do użytku w związku z edukacyjnymi grami komputerowymi, **16** Książki, Podręczniki [książki], Notatniki [notesy], Notesy, Notesy [artykuły papiernicze], Notatniki, Materiały piśmienne, Broszury, Zeszyty ćwiczeń, Zeszyty, Książki edukacyjne, Podręczniki edukacyjne, Drukowane materiały edukacyjne, Kalendarze, **21** Kubki, Kubki ceramiczne, Filiżanki i kubki, Kubki do kawy, Termosy, Termosy do napojów, Termosy [butelki termiczne], **25** Koszulki z krótkim rękawem, Koszulki polo, Podkoszulki, Paski [odzież], Paski z materiału, Paski tekstylne, Paski, T-shirty z krótkim rękawem, **41** Prowadzenie warsztatów [szkolenia], Prowadzenie kursów, seminariów i warsztatów, Organizowanie i prowadzenie warsztatów [szkolenie], Organizowanie i prowadzenie warsztatów szkoleniowych, Szkolenia edukacyjne, Szkolenia biznesowe, Nauczanie i szkolenia, Usługi wydawnicze, Usługi wydawnicze (w tym elektroniczne usługi wydawnicze), Usługi wydawnicze w zakresie książek i czasopism, Rozrywka, Doradztwo zawodowe [edukacja], Doradztwo zawodowe, Doradztwo zawodowe i coaching, Doradztwo zawodowe (doradztwo edukacyjne lub szkoleniowe), Organizowanie seminariów, Organizowanie seminariów szkoleniowych, Organizowanie seminariów edukacyjnych, Organizowanie konferencji, Organizowanie konferencji edukacyjnych, Organizowanie i prowadzenie konferencji, Organizowanie konferencji, wystaw i konkursów.

(111) **358551** (220) 2020 08 19 (210) 517269

(151) 2022 09 07

(441) 2020 10 12

(732) MAĆZKOWSKI FRYDERYK FM INVEST, Środa Wielkopolska (PL)

(540) (znak słowno-graficzny)

(540) NEX1 Twój następny samochód

(540)



(591) biały, czarny, czerwony

(531) 26.11.06, 26.11.07, 26.11.09, 27.05.01, 27.05.05, 27.07.21, 29.01.13

(510), (511) **35** usługi sprzedaży detalicznej w związku z pojazdami, usługi sprzedaży hurtowej w związku z pojazdami.

(111) **358552** (220) 2021 10 12 (210) 535204

(151) 2022 10 27

(441) 2021 12 20

(732) TELEWIZJA POLSKA SPÓŁKA AKCYJNA, Warszawa (PL)

(540) (znak słowno-graficzny)

(540) SwipeTo

(540)

(531) 27.05.01, 26.11.07

(510), (511) **9** Magnetyczne nośniki danych, nagrane dyski, Mechanizmy do urządzeń uruchamianych przez wrzucenie monety, Sprzęt do przetwarzania danych, komputery, Nagrania dźwięku, obrazu i filmowe utrwalone w formie zapisanej taśmy filmowej, taśmy video,

taśmy magnetycznej, dysków optycznych, w formacie MP3, w wersji przystosowanej do odtwarzania w komputerach multimedialnych, w odtwarzaczach CD, DVD nie odnoszące się do aranżowania randek i usług zawierania znajomości, Urządzenia do nagrywania, zapisywania, odtwarzania i reprodukcji dźwięku, obrazu, informacji i zapisu filmowego w formie analogowej i cyfrowej nie odnoszące się do aranżowania randek i usług zawierania znajomości, Audiowizualne urządzenia do nauki, Urządzenia do transmisji multimedialnych, programy telewizyjne, audycje, filmy i reportaże utrwalone w formie multimedialnej nie odnoszące się do aranżowania randek i usług zawierania znajomości, Gry telewizyjne i komputerowe nie odnoszące się do aranżowania randek i usług zawierania znajomości, Programy komputerowe nie odnoszące się do aranżowania randek i usług zawierania znajomości, programy do prowadzenia gier komputerowych, konkursów do użycia z odbiornikiem telewizyjnym, programy komputerowe do obsługi interaktywnej telewizji nie odnoszące się do aranżowania randek i usług zawierania znajomości, Karty magnetyczne, Suszarki do klisz, **16** Druki, wydawnictwa papierowe, czasopisma, książki, albumy, broszury, periodyki i inne publikacje w formie papierowej, papier, tektura, karton, artykuły papiernicze, fotografie, fotografie [wydrukowane], Podpisane fotografie, Albumy fotograficzne, Odbitki fotograficzne, Minialbumy fotograficzne, Urządzenia do oprawiania fotografii, Urządzenia do oprawiania fotografii, Fotografie oprawione i nieoprawione, Narożniki do przyklejania fotografii, Samoprzylepne narożniki do fotografii, Rogi do mocowania fotografii, Pudełka do przechowywania fotografii, Albumy fotograficzne i kolekcjonerskie, Karty do albumów fotograficznych, Fotografie kolekcjonerskie z zawodnikami sportowymi, Ramki i stojaki do fotografii, Albumy do wklejania [albumy fotograficzne], Papier do drukowania fotografii [nie z chemicznie zwiększoną czułością], Materiały piśmienne, **35** Usługi reklamowe, Produkcja reklam w systemie multimedialnym, organizacja i prowadzenie kampanii reklamowych, wynajem i sprzedaż miejsca i czasu na cele reklamowe w środkach masowego przekazu, tworzenie reklamowych i sponsorowanych tekstów, produkcja reklam radiowych oraz filmów reklamowych dla telewizji, filmu, Internetu, Organizacja pokazów i wystaw w celach handlowych i reklamowych, Usługi marketingu i public relations, Merchandising, Reklamowy serwis ogłoszeniowy, Zgrupowanie na rzecz osób trzech towarów w rodzaju sprzętu, artykułów i programów multimedialnych, gier telewizyjnych i komputerowych, Gier, zabawek, wyrobów szklanych, porcelanowych i ceramicznych i artykułów, Kosmetycznych, higienicznych i opatrunkowych, odzieżowych, spożywczych, sportowych i wydawnictw, w sklepie, hurtowni wielobranżowej i sklepie internetowym lub tele-sklepie, tak aby umożliwić konsumentom dokonanie zakupu w dobrych warunkach – wszystkie powyższe z wyłączeniem aranżowania randek i usług zawierania znajomości, **38** Obsługa przekazu i przekazywanie dźwięku i/lub obrazu, także w systemie cyfrowym, poprzez sieci komunikacyjne, w tym sieć telewizyjną, satelitarną, naziemną kablową, światłowodową i Internet, Organizowanie systemów transmisyjnych dźwięku, obrazu i sygnału cyfrowego, Rozpowszechnianie programów telewizyjnych, reportaży, filmów dokumentalnych i fabularnych, widowisk rozrywkowych i sportowych oraz audycji z interaktywnym udziałem widzów, usługi emisji i transmisji telewizji interaktywnej, interaktywnej rozrywki, Zbieranie i przekazywanie informacji poprzez sieci komunikacyjne, Dostarczanie informacji on-line z komputerowych baz danych, Usługi teletekstowe i audiotekstowe, Organizacja i prowadzenie serwisu ogłoszeniowego w tym udostępnianie on-line interaktywnej tablicy ogłoszeniowej, Realizowanie usług teletekstowych i audiotekstowych, Dostęp do treści, stron internetowych i portali – wszystkie powyższe z wyłączeniem aranżowania randek i usług zawierania znajomości, **41** Nauczanie nie odnoszące się do aranżowania randek i usług zawierania znajomości, Kształcenie nie odnoszące się do aranżowania randek i usług zawierania znajomości, Rozrywka nie odnosząca się do aranżowania randek i usług zawierania znajomości, Usługi rozrywkowe, włączając teleturynie nie odnoszące się do aranżowania randek i usług zawierania znajomości, Działalność sportowa i kulturalna, Usługi wydawnicze, pisanie i publikacja tekstów innych niż reklamowe, publikacje elektroniczne on-line książek i periodyków nie odnoszące się do aranżowania randek i usług zawierania znajomości, Produkcja programów radiowych i telewizyjnych nie odnosząca się do aranżowania randek i usług zawierania znajomości, Organizowanie, montaż i produkcja programów i imprez artystycznych, estradowych, sportowych, rekreacyjnych nie odnoszących się do aranżowania randek

i usług zawierania znajomości, Usługi organizowania nauki i szkoleń w dziedzinie multimedialnej nie odnoszące się do aranżowania randek i usług zawierania znajomości, Organizowanie konkursów, organizowanie imprez o charakterze edukacyjnym i kulturalnym nie odnoszące się do aranżowania randek i usług zawierania znajomości, Usługi w zakresie interaktywnych programów i gier odtwarzanych za pośrednictwem sieci komputerowych i komunikacyjnych nie odnoszące się do aranżowania randek i usług zawierania znajomości, Usługi wynajmu nagrań i studiów nagrań, produkcja filmów, realizacja spektakli, realizowanie rozrywki w postaci seriali telewizyjnych, seriale nadawane za pośrednictwem telewizji nie odnoszące się do aranżowania randek i usług zawierania znajomości, **42** Usługi w zakresie hostingu sieci internetowej, usługi w zakresie projektowania i tworzenia witryn internetowych, doradztwo komputerowe, projektowanie graficzne-wszystkie powyższe z wyłączeniem aranżowania randek i usług zawierania znajomości.

(111) **358553** (220) 2021 10 12 (210) 535203  
 (151) 2022 10 27 (441) 2021 12 20  
 (732) TELEWIZJA POLSKA SPÓŁKA AKCYJNA, Warszawa (PL)  
 (540) (znak słowno-graficzny)  
 (540) SwipeTo  
 (540)

# SwipeTo

(531) 27.05.01, 26.11.08  
 (510), (511) **9** Magnetyczne nośniki danych, nagrane dyski, Mechanizmy do urządzeń uruchamianych przez wrzucenie monety, Sprzęt do przetwarzania danych, komputery, Nagrania dźwięku, obrazu i filmowe utrwalone w formie zapisanej dźwięku, obrazu, informacji i zapisu filmowego w formie analogowej i cyfrowej nie odnoszące się do aranżowania randek i usług zawierania znajomości, Urządzenia do nagrywania, zapisywania, odtwarzania i reprodukcji dźwięku, obrazu, informacji i zapisu filmowego w formie analogowej i cyfrowej nie odnoszące się do aranżowania randek i usług zawierania znajomości, Audiowizualne urządzenia do nauki, Urządzenia do transmisji multimedialnych, programy telewizyjne, audycje, filmy i reportaże utrwalone w formie multimedialnej nie odnoszące się do aranżowania randek i usług zawierania znajomości, Gry telewizyjne i komputerowe nie odnoszące się do aranżowania randek i usług zawierania znajomości, Programy komputerowe nie odnoszące się do aranżowania randek i usług zawierania znajomości, programy do prowadzenia gier komputerowych, konkursów do użycia z odbiornikiem telewizyjnym, programy komputerowe do obsługi interaktywnej telewizji nie odnoszące się do aranżowania randek i usług zawierania znajomości, Karty magnetyczne, Suszarki do klisz, **16** Druki, wydawnictwa papierowe, czasopisma, książki, albumy, broszury, periodyki i inne publikacje w formie papierowej, papier, tektura, karton, artykuły papiernicze, fotografie, fotografie [wydrukowane], Podpisane fotografie, Albumy fotograficzne, Odbitki fotograficzne, Minialbumy fotograficzne, Urządzenia do oprawiania fotografii, Urządzenia do oprawiania fotografii, Fotografie oprawione i nieoprawione, Narożniki do przyklejania fotografii, Samoprzylepne narożniki do fotografii, Rogi do mocowania fotografii, Pudełka do przechowywania fotografii, Albumy fotograficzne i kolekcjonerskie, Karty do albumów fotograficznych, Fotografie kolekcjonerskie z zawodnikami sportowymi, Ramki i stojaki do fotografii, Albumy do wklejania [albumy fotograficzne], Papier do drukowania fotografii [nie z chemicznie zwiększoną czułością], Materiały piśmienne, **35** Usługi reklamowe, Produkcja reklam w systemie multimedialnym, organizacja i prowadzenie kampanii reklamowych, wynajem i sprzedaż miejsca i czasu na cele reklamowe w środkach masowego przekazu, tworzenie reklamowych i sponsorowanych tekstów, produkcja reklam radiowych oraz filmów reklamowych dla telewizji, filmu, Internetu, Organizacja pokazów i wystaw w celach handlowych i reklamowych, Usługi marketingu i public relations, Merchandising, Reklamowy serwis ogłoszeniowy, Zgrupowanie na rzecz osób trzech towarów w rodzaju sprzętu, artykułów i programów multimedialnych, gier telewizyjnych i komputerowych, Gier, zabawek, wyrobów szklanych, porcelanowych



i ceramicznych i artykułów, Kosmetycznych, higienicznych i opatrunkowych, odzieżowych, spożywczych, sportowych i wydawnictw, w sklepie, hurtowni wielobranżowej i sklepie internetowym lub tele-sklepie, tak aby umożliwić konsumentom dokonanie zakupu w dobrych warunkach – wszystkie powyższe z wyłączeniem aranżowania randek i usług zawierania znajomości, **38** Obsługa przekazu i przekazywanie dźwięku i/lub obrazu, także w systemie cyfrowym, poprzez sieci komunikacyjne, w tym sieć telewizyjną, satelitarną, naziemną kablową, światłowodową i Internet, Organizowanie systemów transmisyjnych dźwięku, obrazu i sygnału cyfrowego, Rozpowszechnianie programów telewizyjnych, reportaży, filmów dokumentalnych i fabularnych, widowisk rozrywkowych i sportowych oraz audycji z interaktywnym udziałem widzów, usługi emisji i transmisji telewizyjnej interaktywnej, interaktywnej rozrywki, Zbieranie i przekazywanie informacji poprzez sieci komunikacyjne, Dostarczanie informacji on-line z komputerowych baz danych, Usługi teletekstowe i audiotekstowe, Organizacja i prowadzenie serwisu ogłoszeniowego w tym udostępnianie on-line interaktywnej tablicy ogłoszeniowej, Realizowanie usług teletekstowych i audiotekstowych, Dostęp do treści, stron internetowych i portali – wszystkie powyższe z wyłączeniem aranżowania randek i usług zawierania znajomości, **41** Nauczanie nie odnoszące się do aranżowania randek i usług zawierania znajomości, Kształcenie nie odnoszące się do aranżowania randek i usług zawierania znajomości, Rozrywka nie odnosząca się do aranżowania randek i usług zawierania znajomości, Usługi rozrywkowe, włączając teleturynie nie odnoszące się do aranżowania randek i usług zawierania znajomości, Działalność sportowa i kulturalna, Usługi wydawnicze, pisanie i publikacja tekstów innych niż reklamowe, publikacje elektroniczne on-line książek i periodyków nie odnoszące się do aranżowania randek i usług zawierania znajomości, Produkcja programów radiowych i telewizyjnych nie odnosząca się do aranżowania randek i usług zawierania znajomości, Organizowanie, montaż i produkcja programów i imprez artystycznych, estradowych, sportowych, rekreacyjnych nie odnoszących się do aranżowania randek i usług zawierania znajomości, Usługi organizowania nauki i szkoleń w dziedzinie multimedialnej nie odnoszące się do aranżowania randek i usług zawierania znajomości, Organizowanie konkursów, organizowanie imprez o charakterze edukacyjnym i kulturalnym nie odnoszące się do aranżowania randek i usług zawierania znajomości, Usługi w zakresie interaktywnych programów i gier odtwarzanych za pośrednictwem sieci komputerowych i komunikacyjnych nie odnoszące się do aranżowania randek i usług zawierania znajomości, Usługi wynajmu nagrań i studiów nagrań, produkcja filmów, realizacja spektakli, realizowanie rozrywki w postaci seriali telewizyjnych, seriale nadawane za pośrednictwem telewizji nie odnoszące się do aranżowania randek i usług zawierania znajomości, **42** Usługi w zakresie hostingu sieci internetowej, usługi w zakresie projektowania i tworzenia witryn internetowych, doradztwo komputerowe, projektowanie graficzne-wszystkie powyższe z wyłączeniem aranżowania randek i usług zawierania znajomości.

(111) **358554** (220) 2021 11 18 (210) 536659  
 (151) 2022 10 26 (441) 2022 07 11  
 (732) SKWARSKI PAWEŁ OL-WIK, Wołomin (PL)  
 (540) (znak słowno-graficzny)  
 (540) L  
 (540)



(531) 27.05.01  
 (510), (511) **18** Torebki-galanteria.

(111) **358555** (220) 2021 02 12 (210) 524548  
 (151) 2022 07 20 (441) 2022 04 04  
 (732) STEFAŃSKI JAKUB, Olsztyn (PL)  
 (540) (znak słowno-graficzny)

(540) domzpaneli  
 (540)



(591) brązowy, czarny  
 (531) 07.01.08, 27.05.01, 29.01.12  
 (510), (511) **6** Belki budowlane z metalu, Blacharskie materiały budowlane, Budowlane elementy konstrukcyjne z metalu, Budowlane materiały metalowe, Cegły budowlane (Metalowe-), Fryzy [elementy budowlane z metalu], Gotowe elementy budowlane [metalowe], Konstrukcje budowlane z metalu, Markizy metalowe [materiały budowlane], Materiały budowlane (metalowe), Materiały metalowe na rusztowania budowlane, Metalowe elementy budowlane, Metalowe komponenty budowlane, Metalowe komponenty budowlane w postaci płyt, Metalowe komponenty budowlane do budowy sklepień łukowych, Metalowe konstrukcje budowlane, Metalowe materiały budowlane, Metalowe materiały budowlane w postaci płyt, Metalowe materiały budowlane w postaci arkuszy, Metalowe materiały budowlane w postaci paneli, Metalowe materiały i elementy budowlane i konstrukcyjne, Metalowe, modułowe elementy budowlane, Metalowe, modułowe, przenośne elementy budowlane, Metalowe, przenośne konstrukcje budowlane, Metalowe, strukturalne, budowlane szkielety konstrukcji, Metalowe, strukturalne elementy budowlane, Metalowe, strukturalne ramy budowlane, Metalowe szkielety budowlane, Metalowe tektury budowlane posiadające właściwości izolacyjne, Modułowe przenośne konstrukcje budowlane [metalowe], Ogniotrwałe budowlane materiały metalowe, Odlewy budowlane ze stopów metali, Odlewy budowlane z metali, Ogniotrwałe materiały z metalu [materiały budowlane], Okładziny budowlane [metalowe], Okładziny metalowe [budowlane], Okładziny metalowe [konstrukcyjne i budowlane], Platformy budowlane [konstrukcje] z metalu, Prefabrykaty budowlane z metalu, Prefabrykowane metalowe budowlane zestawy montażowe, Produkty budowlane z metalu, Rusztowania budowlane z metalu, Przenośne metalowe konstrukcje budowlane, Stalowe materiały budowlane, Stropy [metalowe materiały budowlane], **19** Belki budowlane (Niemetalowe-), Betonowe elementy budowlane, Drewniane płyty budowlane, Betonowe materiały budowlane, Bloczki budowlane zawierające materiały izolacyjne, Budowlane (Drewno-), Budowlane elementy z betonu, Budowlane (Konstrukcje-) niemetalowe, Budowlane materiały betonowe umacniane tworzywami sztucznymi i włóknem szklanym, Cegły budowlane (Niemetalowe-), Cegły budowlane (Szkło-), Części budowlane (Niemetalowe-), Deski budowlane wykonane z drewna i żywic wodoodpornych, Deski [drewno budowlane], Deskowanie budowlane, Deskowanie budowlane niemetalowe, Drewno budowlane, Elementy budowlane (Niemetalowe-) w postaci płyt, Elementy budowlane prefabrykowane (Niemetalowe-), Elementy budowlane z imitacji drewna, Elementy wykończeniowe budowlane niemetalowe, Gotowe betonowe elementy budowlane, Listwy budowlane (Niemetalowe-), Materiały budowlane i konstrukcyjne niemetalowe, Materiały budowlane (nie z metalu), Materiały budowlane na bazie wapna, Materiały budowlane niemetalowe o właściwościach akustycznych, Materiały budowlane niemetalowe, Materiały budowlane z drewna, Materiały budowlane z kamienia naturalnego, Materiały budowlane z materiałów z tworzyw sztucznych, Materiały budowlane z tworzyw sztucznych wzmocnione włóknem, Materiały budowlane z włókien mineralnych, Materiały budowlane ze sztucznego kamienia, Niemetalowe budowlane elementy fasadowe, Niemetalowe materiały i elementy budowlane i konstrukcyjne, Niemetalowe modułowe elementy budowlane, Niemetalowe szkielety konstrukcji budowlane, Ogniotrwałe materiały budowlane, niemetalowe, Płyta piłśniowa [materiały budowlane], Płyty budowlane niemetalowe, Płyty budowlane z tworzyw sztucznych, Półprzezroczyste panele budowlane wykonane z materiałów z tworzyw sztucznych, Pomieszczenia gospodarcze (konstrukcje budowlane niemetalowe), Powłoki [materiały budowlane], Prefabrykowane elementy bu-

dowlane (Niemetalowe-), Prefabrykowane niemetalowe elementy budowlane do montażu na miejscu, Ramy budowlane niemetalowe, Zaprawy budowlane.

(111) **358556** (220) 2021 10 08 (210) 535005  
 (151) 2022 11 04 (441) 2022 07 18  
 (732) ZPC FLIS SPÓŁKA JAWNA, Kuranów (PL)  
 (540) (znak słowno-graficzny)  
 (540) FLIS Happy SOLA SEZAME WAFERS  
 (540)



(591) zielony, jasnozielony, żółty, biały  
 (531) 29.01.13, 27.05.01, 27.05.08, 27.05.09, 27.05.10, 27.05.24, 02.09.01, 24.09.02, 24.09.03, 24.09.05, 24.09.11, 26.04.02, 26.04.05, 26.04.14, 26.04.18, 26.04.22  
 (510), (511) **30** Słodycze [cukierki], Słodycze nielecznicze, Wyroby cukiernicze, Wafle jadalne, Rurki wafelowe, Ciastka.

(111) **358557** (220) 2021 10 08 (210) 535006  
 (151) 2022 11 04 (441) 2022 07 18  
 (732) ZPC FLIS SPÓŁKA JAWNA, Kuranów (PL)  
 (540) (znak słowno-graficzny)  
 (540) FLIS Happy SOLA SEZAME WAFERS  
 (540)



(591) zielony, jasnozielony, żółty, biały  
 (531) 29.01.13, 27.05.01, 27.05.08, 27.05.09, 27.05.10, 27.05.24, 02.09.01, 24.09.02, 24.09.03, 24.09.05, 24.09.11, 26.04.02, 26.04.05, 26.04.06, 26.04.14, 26.04.16, 26.04.18, 26.04.22  
 (510), (511) **30** Słodycze [cukierki], Słodycze nielecznicze, Wyroby cukiernicze, Wafle jadalne, Rurki wafelowe, Ciastka.

(111) **358558** (220) 2021 12 23 (210) 538033  
 (151) 2022 11 03 (441) 2022 07 18  
 (732) FURNIKA SPÓŁKA Z OGRANICZONĄ ODPOWIEDZIALNOŚCIĄ SPÓŁKA KOMANDYTOWA, Prudnik (PL)  
 (540) (znak słowno-graficzny)  
 (540) Furnika  
 (540)



(591) czarny, pomarańczowy  
 (531) 26.01.01, 27.05.01, 29.01.13  
 (510), (511) **9** Aparatura, urządzenia i kable do zastosowania w elektryce, Diody świecące [LED], Elektroniczne sterowniki [ECG] do lamp i opraw oświetleniowych LED, Sterowniki LED, Zintegrowane moduły

oświetlenia LED, Elektryczne urządzenia kontrolno-sterujące, Czujniki ruchu, Włóżki dotykowe, Włóżki światła, Kontroler led, Kontroler radiowy, Kontroler IR, Rozdzielacz LED, Zasilacz sieciowy LED, Zasilacz montażowy LED, Zasilacz wtyczkowy, Zasilacz IP44, Gniazda do zasilania energią elektryczną, Gniazdko elektryczne, Gniazdko, wtyczki i inne kontakty [złącza elektryczne], Wyłączniki meblowe, Transformatory elektryczne, Przekładniki sygnałowe, Transformatory elektroniczne, Elektryczne lub elektroniczne moduły kontrolno-sterujące, Oddzielny osprzęt sterujący LED, Ściemniacze LED, uchwyty na telewizor do zdalnego sterowania, Ładowarki USB, Ściemniacze światła, Nadajniki radiowe do pilotów, Odbiorniki radiowe do pilotów, Piloty do odbiorników radiowych, Piloty do urządzeń elektronicznych, Ładowarka indukcyjna, **11** Lampy LED, Oprawy oświetleniowe LED, Taśmy led, Oświetlenie nastrojowe LED, Źródła światła o pełnym spektrum światła, Urządzenia oświetleniowe LED, Źródła światła zawierające diody elektroluminescencyjne, Urządzenia elektroniczne do sterowania oświetleniem, Elektryczne oprawy oświetleniowe, Lampy elektryczne, Oprawy, obudowy i osłony do oświetlenia, Zasilacze led, Profile led jako lampy oświetleniowe, Włóżki do profili LED, Lampy z wysięgnikami, Oświetlenie meblowe, Transformatory elektryczne do lamp oświetleniowych, Drażki podświetlane jako lampy oświetleniowe, Lampki do czytania, Lampki nocne, Lampy do umieszczania nad umywalkami, Włóżki dotykowe, Łańcuch LED, Taśmy LED RGB, Oprawy oświetleniowe LED RGB, Lampy LED RGB, Taśmy LED RGBWS, **20** Lustra łazienkowe, Lustra [meble], noga meblowa LED.

(111) **358559** (220) 2021 10 03 (210) 534709  
 (151) 2022 11 18 (441) 2022 08 01  
 (732) TYSZKO KAMIL WYPOŻYCZALNIA MAZURY, Kolonia Rybacka (PL)  
 (540) (znak słowno-graficzny)  
 (540) WYPOŻYCZALNIA MAZURY  
 (540)



(591) ciemnoniebieski, niebieski, jasnoniebieski, złoty  
 (531) 01.15.24, 27.05.01, 29.01.14  
 (510), (511) **39** Wypożyczanie łodzi motorowych, Wypożyczanie łodzi wiosłowych, Wypożyczanie żaglówek.

(111) **358560** (220) 2021 10 18 (210) 535373  
 (151) 2022 11 09 (441) 2022 07 25  
 (732) KOWALCZYK BEATA PK FIRMA HANDLOWO-USŁUGOWA BEATA KOWALCZYK, Warszawa (PL)  
 (540) (znak słowno-graficzny)  
 (540) PK Taśmy  
 (540)



(591) biały, czerwony, niebieski  
 (531) 25.01.01, 26.01.01, 27.05.01, 29.01.13  
 (510), (511) **6** Taśmy do związywania metalowe, **16** Taśma klejąca [materiały piśmienne], Taśmy [introligatorstwo], Taśmy elastyczne do użytku biurowego, Taśmy papierowe, Taśmy przyklepne do celów papierniczych lub do użytku domowego, Dozowniki taśmy przyklepnej [artykuły biurowe], **17** Taśmy izolacyjne, Taśmy uszczelniające do drzwi i okien, **22** Taśmy do związywania niemetalowe, Taśmy do żaluzji.

(111) **358561** (220) 2021 11 03 (210) 536034  
 (151) 2022 11 03 (441) 2022 07 18  
 (732) L&P SPÓŁKA Z OGRANICZONĄ ODPOWIEDZIALNOŚCIĄ, Bydgoszcz (PL)

(540) (znak słowno-graficzny)  
 (540) ICONIC CLINIC & SPA  
 (540)



(591) złoty, biały

(531) 26.01.01, 26.01.10, 27.05.01, 29.01.12

(510), (511) **3** Olejki esencjonalne, Geraniol, Olejek jaśminowy, Sole do kąpieli do celów innych niż lecznicze, Maseczki kosmetyczne, Kosmetyki, Preparaty kosmetyczne do odchudzania, Zestawy kosmetyczne, Kosmetyki upiększające, Kremy kosmetyczne, Maseczki kosmetyczne, Mleczko kosmetyczne, Mleczko migdałowe do celów kosmetycznych, Mydła migdałowe, Olejki do celów kosmetycznych, **44** Usługi medyczne, Usługi medycyny estetycznej, Usługi kosmetyczne, Informacja w obszarze ochrony zdrowia i urody, Aromaterapia, Doradztwo w zakresie diety i odżywiania, Opieka zdrowotna związana z hydroterapią, Opieka zdrowotna w zakresie masażu terapeutycznych, Profesjonalne doradztwo w zakresie ochrony zdrowia, Udzielanie informacji z zakresu ochrony zdrowia przez telefon, Telemedycyna, Usługi klinik medycznych i opieki zdrowotnej, Usługi klinik zdrowia, Usługi kuracji uzdrowiskowych, Usługi mikrodermabrazji, Usługi w zakresie zorganizowanej opieki zdrowotnej, Zabiegi terapeutyczne dla ciała, Zabiegi terapeutyczne dla twarzy, Usługi w zakresie akupunktury, Usługi w zakresie reiki, Usługi w zakresie hydroterapii, Usługi w zakresie leczenia uzależnień, Usługi w zakresie odchudzania, Usługi drenażu limfatycznego, Usługi doradztwa dietetycznego [medycznej], Usługi doradcze w zakresie opieki zdrowotnej, Opieka zdrowotna związana z akupunkturą, Opieka zdrowotna związana z homeopatią, Opieka zdrowotna związana z naturopatią, Opracowywanie indywidualnych programów rehabilitacji fizycznej, Ośrodki zdrowia, Placówki rekonwalescencji, Masaż, Leczenie alergii, Usługi dentystyczne, Badania w zakresie diagnozy stanu zdrowia, Doradztwo w zakresie diety i odżywiania się, Fizjoterapia.

(111) **358562** (220) 2018 10 25 (210) 492017

(151) 2022 11 14 (441) 2019 02 18

(732) INTER CARS SPÓŁKA AKCYJNA, Warszawa (PL)

(540) (znak słowny)

(540) ebox

(510), (511) **7** narzędzie elektryczne, narzędzia elektryczne do polerowania, elektryczne narzędzia obsługiwane ręcznie, elektryczne narzędzia ręczne, przenośne narzędzia elektryczne, elektryczne narzędzia do czyszczenia okien zawierające szczotki, narzędzia ręczne z napędem elektrycznym, narzędzia ręczne o napędzie mechanicznym, ręczne narzędzia bezprzewodowe z napędem elektrycznym, narzędzia ręczne o napędzie innym niż ręczny, generatory elektryczne do pojazdów, elektryczne mechanizmy napędowe do pojazdów wodnych, silniki elektryczne inne niż do pojazdów lądowych, silniki elektryczne i silniki do modeli pojazdów, statków powietrznych i łodzi, alternatory elektryczne do pojazdów lądowych, **9** urządzenia i przyrządy: naukowe, żeglarskie, geodezyjne, fotograficzne, kinematograficzne, optyczne, wagowe, pomiarowe, sygnalizacyjne, kontrolne, do ratowania życia, do celów dydaktycznych, urządzenia i przyrządy elektryczne przewodzące, przełączające, transformujące, akumulatorowe i kontrolno-sterujące, urządzenia pomiarowe elektryczne, elektryczne urządzenia pomiarowe, urządzenia pomiarowe do narzędzi, ładowarki przenośne, ładowarki do telefonów komórkowych, ładowarki baterii do użytku z telefonami, do użytku w pojazdach, liczniki energii elektrycznej, regulatory energii elektrycznej, urządzenia do regulacji energii, urządzenia do pomiaru energii elektrycznej, aparatura i urządzenia do przewodzenia energii elektrycznej, urządzenia do pomiaru, monitorowania i analizowania zużycia energii elektrycznej, elektryczne akumulatory do zasilania pojazdów elektrycznych, elektryczne akumulatory do zasilania pojazdów elektrycznych, akumulatory, elektryczne, do pojazdów, akumulatory, elektryczne, do pojazdów elektrycznych, stacje ładowania dla pojazdów elektrycznych, baterie elektryczne do po-

jazdów, ładowarki do smartfonów,, **12** pojazdy elektryczne, pojazdy napędzane elektrycznie, pojazdy sterowane elektrycznie, pojazdy lądowe z napędem elektrycznym, elektrycznie napędzane pojazdy wodne, zasilane elektrycznie pojazdy mechaniczne, elektryczne napędy do pojazdów, elektryczne mechanizmy napędowe do pojazdów lądowych, silniki elektryczne do pojazdów lądowych, napędy elektryczne do pojazdów lądowych, napędy silnikowe elektryczne do pojazdów lądowych, mechanizmy napędów silnikowych elektrycznych do pojazdów lądowych, **35** usługi w zakresie badania rynku, sondaże opinii publicznej, zwłaszcza związane z tematyką motoryzacyjną, pozyskiwanie danych do baz danych, systematyzowanie tych danych i zarządzanie tymi danymi, zarządzanie zbiorami informatycznymi, organizowanie i prowadzenie kampanii reklamowych, publikowanie tekstów reklamowych, rozpowszechnianie ogłoszeń i materiałów reklamowych, usługi reklamowe i promocyjne, dostarczanie informacji marketingowych, handlowych i statystycznych dotyczących biznesu, pomoc w nawiązywaniu sieci kontaktów handlowych, pośrednictwo w kontaktach handlowych i gospodarczych, usługi w zakresie marketingu i prezentacji, doradztwo w zakresie prowadzenia działalności gospodarczej i zarządzania, przetwarzanie danych, usługi w zakresie sprzedaży hurtowej i detalicznej, również za pośrednictwem Internetu następujących towarów: narzędzie elektryczne, narzędzia elektryczne do polerowania, elektryczne narzędzia obsługiwane ręcznie, elektryczne narzędzia ręczne, przenośne narzędzia elektryczne, elektryczne narzędzia do czyszczenia okien zawierające szczotki, narzędzia ręczne z napędem elektrycznym, narzędzia ręczne o napędzie mechanicznym, ręczne narzędzia bezprzewodowe z napędem elektrycznym, narzędzia ręczne o napędzie innym niż ręczny, ładowarki do smartfonów, generatory elektryczne do pojazdów, elektryczne mechanizmy napędowe do pojazdów wodnych, silniki elektryczne inne niż do pojazdów lądowych, silniki elektryczne i silniki do modeli pojazdów, statków powietrznych i łodzi, urządzenia i przyrządy: naukowe, żeglarskie, geodezyjne, fotograficzne, kinematograficzne, optyczne, wagowe, pomiarowe, sygnalizacyjne, kontrolne, do ratowania życia, do celów dydaktycznych, urządzenia i przyrządy elektryczne przewodzące, przełączające, transformujące, akumulatorowe i kontrolno-sterujące, urządzenia pomiarowe elektryczne, elektryczne urządzenia pomiarowe, urządzenia pomiarowe do narzędzi, ładowarki przenośne, ładowarki do telefonów komórkowych, ładowarki baterii do użytku z telefonami, ładowarki do telefonów komórkowych, do użytku w pojazdach, liczniki energii elektrycznej, regulatory energii elektrycznej, urządzenia do regulacji energii, urządzenia do pomiaru energii elektrycznej, aparatura i urządzenia do przewodzenia energii elektrycznej, urządzenia do pomiaru, monitorowania i analizowania zużycia energii elektrycznej, elektryczne akumulatory do zasilania pojazdów elektrycznych, elektryczne akumulatory do zasilania pojazdów elektrycznych, akumulatory, elektryczne, do pojazdów, akumulatory do pojazdów elektrycznych, stacje ładowania dla pojazdów elektrycznych, baterie elektryczne do pojazdów, pojazdy elektryczne, pojazdy napędzane elektrycznie, pojazdy sterowane elektrycznie, pojazdy lądowe z napędem elektrycznym, elektrycznie napędzane pojazdy wodne, zasilane elektrycznie pojazdy mechaniczne, elektryczne napędy do pojazdów, elektryczne mechanizmy napędowe do pojazdów lądowych, silniki elektryczne do pojazdów lądowych, napędy elektryczne do pojazdów lądowych, alternatory elektryczne do pojazdów lądowych, napędy silnikowe elektryczne do pojazdów lądowych, mechanizmy napędów silnikowych elektrycznych do pojazdów lądowych, **37** usługi doładowywania pojazdów elektrycznych, usługi instalacyjne, czyszczenie, naprawy i konserwacja pojazdów lądowych, doładowywanie baterii i akumulatorów, doradztwo dotyczące naprawy pojazdów, instalacja części zamiennych do pojazdów, Instalacja alarmów, instalacja sprzętu elektrycznego i elektronicznego w samochodach, instalowanie wyposażenia samochodowego, kompleksowe czyszczenie samochodów, naprawa i konserwacja instalacji elektronicznych, naprawa karoserii samochodowych, naprawa lub konserwacja silników elektrycznych, naprawa i konserwacja pojazdów elektrycznych, serwis w sytuacjach awaryjnych urządzeń do zaopatrzenia w energię elektryczną, udzielanie informacji związanych z naprawą lub konserwacją silników elektrycznych, usługi pomocy w przypadku awarii samochodu [naprawa], usługi stacji obsługi samochodów.

(111) **358563** (220) 2020 11 19 (210) 521060

(151) 2022 11 23 (441) 2022 08 08

(732) NOGAJ MATEUSZ WIEJSKIE KLIMATY, Karolewo (PL)



(540) (znak słowno-graficzny)  
 (540) wiejskie klimaty  
 (540)

# wiejskie klimaty

(531) 27.05.01  
 (510), (511) **16** afisze, plakaty, broszury, fotografie, periodyki, rysunki, materiały piśmienne, materiały drukowane, książki, karty do kolekcjonowania, karty okolicznościowe, karty pocztowe, karty, karty do kolekcjonowania inne niż do gier, podkładki pod kufle do piwa, serwetki papierowe (stołowe-), czasopisma [periodyki], albumy fotograficzne i kolekcjonerskie, etykiety z papieru lub kartonu, periodyki [czasopisma], kalendarze, **21** artykuły porcelanowe do celów dekoracyjnych, bibeloty wykonane ze szkła [ozdoby], bibeloty z porcelany, ceramiczne dzieła sztuki, ceramiczne ozdoby, dzieła sztuki z porcelany, ceramiki, gliny, terakoty lub szkła, figurki z porcelany, ceramiki, gliny, terakoty lub szkła, naczynia obiadowe z porcelany, naczynia stołowe wykonane z porcelany, ozdoby ceramiczne, ozdoby wykonane z porcelany [bibeloty], porcelana, rzeźby ceramiczne, rzeźby wykonane z terakoty, szklane (wyroby-) malowane, tabliczki ceramiczne, wyroby artystyczne z porcelany, wyroby porcelanowe, wyroby szklane malowane, dekoracje ścienne 3D wykonane z gliny, dekoracje ścienne 3D wykonane z ceramiki, zestawy do przypraw, talerze, ściereczki do mycia naczyń, pojemniki do użytku domowego lub kuchennego, przybory kosmetyczne, kuchenne (przybory-), przybory toaletowe, półmiski [tace], półmiski do serwowania potraw, koszyki piknikowe, mydelniczki, miseczki, naczynia, filiżanki, dzbanki, deski do krojenia do kuchni, kufle, kubki, filiżanki i kubki, **24** tkaniny, ceraty, dzianina, filc, lniane (tkaniny-), materiały na tkaniny dekoracyjne [elementy wystroju wnętrz], materiały na zasłony, tkaniny dziane, tkaniny drukowane, serwetki z materiału, ozdobne serwetki z materiału, ręczniki, obrusy, bielizna pościelowa, bieżniki stołowe, **42** usługi związane z projektowaniem graficznym [sztuka], wzornictwo przemysłowe i projektowanie graficzne, projektowanie graficzne ilustracji, projektowanie ozdobnego opracowania graficznego.

(111) **358564** (220) 2015 10 05 (210) 447744  
 (151) 2022 12 16 (441) 2016 01 04  
 (732) STOWARZYSZENIE WSPIERANIA EDUKACJI I RODZINY STERNIK, Warszawa (PL)  
 (540) (znak słowno-graficzny)  
 (540) ŻAGLE  
 (540)



(591) brązowy, żółty, biały, ciemnobrązowy  
 (531) 01.01.02, 18.03.05, 24.01.13, 27.05.01, 29.01.13  
 (510), (511) **41** usługi klubowe w zakresie sportu, kultury fizycznej, poprawiania kondycji sportowej i zdrowia, organizowanie promocyjnych imprez sportowych, rozgrywek i zawodów sportowych, nauczanie, organizacja szkoleń, rozrywka, organizowanie obozów sportowych i wakacyjnych, zawodów sportowych, imprez sportowych, konkursów o treści kulturalno-sportowej, usługi z zakresu kultury fizycznej i sportu, organizacja i uczestnictwo w zawodach sportowych profesjonalnych i amatorskich, organizowanie festynów

i innych imprez sportowych, rekreacyjnych, kulturalnych, rozrywkowych, zjazdów, konferencji, wystaw w celach kulturalnych, edukacyjnych lub rozrywkowych, targów w celach kulturalnych, edukacyjnych lub rozrywkowych, pokazów w celach kulturalnych, edukacyjnych lub rozrywkowych, działalność wydawnicza, szkolenia, kursy, usługi w zakresie rekreacji, usługi związane z użytkowaniem i wynajmowaniem obiektów sportowych, stadionów, hal, pomieszczeń, urzędzeń i sprzętu sportowego, prowadzenie szkoleń i treningów sportowych, wypożyczanie sprzętu sportowego.

(111) **358565** (220) 2018 09 25 (210) 490955  
 (151) 2022 10 28 (441) 2019 02 18  
 (732) KOZŁOWSKI KRZYSZTOF, Sosnowiec (PL)  
 (540) (znak słowno-graficzny)  
 (540) Opti ProBio  
 (540)

# Opti ProBio

(531) 27.05.01  
 (510), (511) **3** środki przeciwpotowe, olejki aromatyczne, barwniki do celów kosmetycznych, barwniki kosmetyczne, saszetki zapachowe do bielizny, farby do brody, kosmetyki do brwi, ołówki do brwi, pasty do butów, bursztyn do wyrobów perfumeryjnych, preparaty do czyszczenia, chusteczki nasączone płynami kosmetycznymi, preparaty do czyszczenia protez zębowych, preparaty do demakijażu, preparaty do depilacji, dezodoranty do użytku osobistego stosowane w przemyśle perfumeryjnym, mydła dezodorujące, mydła dezynfekujące, olejki eteryczne z drzewa cedrowego, esencje eteryczne, olejki esencjonalne, antyseptyczny alun po goleniu, mydło do golenia, heliotropina, jonon stosowany w przemyśle perfumeryjnym, kadzidełka, kadzidła, sole do kąpiele do innych celów niż lecznicze, preparaty kosmetyczne do kąpiele, woda kolońska, kleje do przymocowania sztucznych włosów, maseczki kosmetyczne, mleczka kosmetyczne, kosmetyki, kosmetyczne preparaty do odchudzania, wazelina kosmetyczna, zestawy kosmetyczne, kosmetyki dla zwierząt, kosmetyki upiększające, kremy kosmetyczne, kremy wybielające do skóry, preparaty do kręcenia włosów, ekstrakty z kwiatów stosowane w przemyśle perfumeryjnym, lakiery do paznokci, woda lawendowa, olejek lawendowy, lotony do celów kosmetycznych, preparaty do makijażu, puder do makijażu, maseczki kosmetyczne, mieszaniny zapachowe, mięta do wyrobów perfumeryjnych, mleko migdałowe do celów kosmetycznych, mydło migdałowe, olejek migdałowy, **5** aminokwasy do celów weterynaryjnych, balsamy do celów leczniczych, batoniki lukrecyjne do celów farmaceutycznych, białko preparaty do celów medycznych, chleb dla diabetyków, leki uspokajające, suplementy mineralne do żywności, preparaty farmaceutyczne, środki przeciwgorączkowe, herbata lecznicza, lecznicze zioła, lekarstwa do picia, środki przeciw migrenie, leki dla ludzi, napoje lecznicze, środki nasenne, środki na uspokojenie, wody mineralne do celów leczniczych, pastylki do celów farmaceutycznych, przeciwbólowe środki, zioła lecznicze preparaty farmaceutyczne do pielęgnacji skóry, suplementy mineralne do żywności, tabletki do celów farmaceutycznych, żywność dietetyczna do celów leczniczych, cukierki do celów leczniczych, środki przeczyszczające, wody mineralne do celów leczniczych, syropy do użytku farmaceutycznego, lekarstwa przeciw zaparciom, witaminowe preparaty, środki oczyszczające, pigułki do celów farmaceutycznych, cukier do celów medycznych, herbata odchudzająca do celów leczniczych, środki antykoncepcyjne chemiczne, preparaty farmaceutyczne, muszka hiszpańska w postaci proszku, jod do celów farmaceutycznych, kapsułki do celów farmaceutycznych, preparaty medyczne do odchudzania, oleje lecznicze, pigułki do celów farmaceutycznych, środki uśmierzające.

(111) **358566** (220) 2017 03 31 (210) 469835  
 (151) 2022 10 24 (441) 2022 07 04  
 (732) PRYMAS JAROSŁAW AGRECOL J.P., Meszary (PL)  
 (540) (znak słowny)  
 (540) CLEAN GARDEN  
 (510), (511) **3** kosmetyki, wyroby perfumeryjne, środki do pielęgnacji włosów, środki myjące, czyszczące i piorące kosmetyki, mydła, my-



dła w płynie, żele myjące, kremy kosmetyczne, mleczka kosmetyczne, pudry kosmetyczne, oliwki kosmetyczne, środki do namaczania i prania, płyny zmiękczające do prania, preparaty, proszki do prania, pasty do zębów, preparaty do oczyszczania z tłuszczu dla celów gospodarstwa domowego.

### PRZEDŁUŻENIE PRAWA

*Poniższe zestawienie zawiera kolejno: numer prawa ochronnego na znak towarowy i datę, do której przedłużono prawo ochronne. W przypadku przedłużenia prawa ochronnego tylko dla części towarów (usług) wymienia się te towary (usługi) ze wskazaniem numeru klasy towarowej (usługowej).*

(111) 043678 (180) 2033 02 15 Prawo przedłużono w całości.  
 (111) 044081 (180) 2033 03 11 Prawo przedłużono w całości.  
 (111) 052829 (180) 2033 04 12 Prawo przedłużono w całości.  
 (111) 052830 (180) 2033 04 13 Prawo przedłużono w całości.  
 (111) 059664 (180) 2032 12 29 Prawo przedłużono w całości.  
 (111) 059815 (180) 2033 03 07 Prawo przedłużono w całości.  
 (111) 077000 (180) 2032 10 23 Prawo przedłużono w całości.  
 (111) 079533 (180) 2033 02 10 Prawo przedłużono w całości.  
 (111) 079861 (180) 2033 01 11 Prawo przedłużono w całości.  
 (111) 083120 (180) 2033 01 29 Prawo przedłużono w całości.  
 (111) 083155 (180) 2032 10 23 Prawo przedłużono w całości.  
 (111) 083156 (180) 2032 10 23 Prawo przedłużono w całości.  
 (111) 083241 (180) 2032 12 23 Prawo przedłużono w całości.  
 (111) 083332 (180) 2033 01 08 Prawo przedłużono w całości.  
 (111) 083897 (180) 2033 04 08 Prawo przedłużono w całości.  
 (111) 084229 (180) 2033 04 21 Prawo przedłużono w całości.  
 (111) 084364 (180) 2032 12 23 Prawo przedłużono w całości.  
 (111) 084989 (180) 2033 06 22 Prawo przedłużono w całości.  
 (111) 085073 (180) 2032 12 28 Prawo przedłużono w całości.  
 (111) 085229 (180) 2033 03 18 Prawo przedłużono w całości.  
 (111) 085315 (180) 2033 03 25 Prawo przedłużono w całości.  
 (111) 085517 (180) 2032 09 17 Prawo przedłużono w całości.  
 (111) 085761 (180) 2033 01 19 Prawo przedłużono w całości.  
 (111) 086817 (180) 2033 02 25 Prawo przedłużono w całości.  
 (111) 088226 (180) 2033 03 31 Prawo przedłużono w całości.  
 (111) 088228 (180) 2033 03 31 Prawo przedłużono w całości.  
 (111) 088232 (180) 2033 03 31 Prawo przedłużono w całości.  
 (111) 089941 (180) 2033 04 08 Prawo przedłużono w całości.  
 (111) 091477 (180) 2032 12 23 Prawo przedłużono w całości.  
 (111) 092626 (180) 2033 04 23 Prawo przedłużono w całości.  
 (111) 093695 (180) 2033 03 18 Prawo przedłużono w całości.  
 (111) 093696 (180) 2033 03 18 Prawo przedłużono w całości.  
 (111) 093697 (180) 2033 03 18 Prawo przedłużono w całości.  
 (111) 093816 (180) 2033 03 18 Prawo przedłużono w całości.  
 (111) 096478 (180) 2033 12 30 Prawo przedłużono w całości.  
 (111) 159909 (180) 2033 02 13 Prawo przedłużono w całości.  
 (111) 160985 (180) 2033 05 28 Prawo przedłużono w całości.  
 (111) 167734 (180) 2032 08 26 Prawo przedłużono w całości.  
 (111) 167760 (180) 2032 09 25 Prawo przedłużono w całości.  
 (111) 168877 (180) 2033 01 02 Prawo przedłużono w całości.  
 (111) 170346 (180) 2033 01 03 Prawo przedłużono w całości.  
 (111) 170634 (180) 2032 11 20 Prawo przedłużono w całości.  
 (111) 170861 (180) 2033 06 12 Prawo przedłużono w całości.  
 (111) 171178 (180) 2033 02 21 Prawo przedłużono w całości.  
 (111) 171226 (180) 2032 12 11 Prawo przedłużono w całości.  
 (111) 171291 (180) 2033 01 15 Prawo przedłużono w całości.  
 (111) 171297 (180) 2033 02 10 Prawo przedłużono w całości.  
 (111) 171987 (180) 2032 12 06 Prawo przedłużono w całości.  
 (111) 172132 (180) 2033 02 04 Prawo przedłużono w całości.  
 (111) 172539 (180) 2033 03 19 Prawo przedłużono w całości.  
 (111) 172670 (180) 2033 03 21 Prawo przedłużono w całości.  
 (111) 172772 (180) 2033 03 28 Prawo przedłużono w całości.

(111) 172773 (180) 2033 04 04 Prawo przedłużono w całości.  
 (111) 172774 (180) 2033 04 04 Prawo przedłużono w całości.  
 (111) 172824 (180) 2033 02 19 Prawo przedłużono w całości.  
 (111) 173122 (180) 2032 12 19 Prawo przedłużono w całości.  
 (111) 173123 (180) 2032 12 19 Prawo przedłużono w całości.  
 (111) 173126 (180) 2032 12 19 Prawo przedłużono w całości.  
 (111) 173204 (180) 2033 03 17 Prawo przedłużono w całości.  
 (111) 173221 (180) 2033 04 16 Prawo przedłużono w całości.  
 (111) 173377 (180) 2033 01 13 Prawo przedłużono w całości.  
 (111) 173378 (180) 2033 01 13 Prawo przedłużono w całości.  
 (111) 173388 (180) 2033 03 11 Prawo przedłużono w całości.  
 (111) 173511 (180) 2032 08 26 Prawo przedłużono w całości.  
 (111) 173674 (180) 2033 03 21 Prawo przedłużono w całości.  
 (111) 174968 (180) 2033 03 03 Prawo przedłużono w całości.  
 (111) 174990 (180) 2033 03 21 Prawo przedłużono w całości.  
 (111) 175114 (180) 2033 05 12 Prawo przedłużono w całości.  
 (111) 175308 (180) 2033 01 24 Prawo przedłużono w całości.  
 (111) 175650 (180) 2033 02 04 Prawo przedłużono w całości.  
 (111) 175652 (180) 2033 02 06 Prawo przedłużono w całości.  
 (111) 175653 (180) 2033 02 06 Prawo przedłużono w całości.  
 (111) 176738 (180) 2033 08 20 Prawo przedłużono w całości.  
 (111) 177053 (180) 2033 05 16 Prawo przedłużono w całości.  
 (111) 177626 (180) 2033 09 26 Prawo przedłużono w całości.  
 (111) 178661 (180) 2033 07 21 Prawo przedłużono w całości.  
 (111) 179305 (180) 2033 03 21 Prawo przedłużono w całości.  
 (111) 180269 (180) 2033 12 16 Prawo przedłużono w całości.  
 (111) 180854 (180) 2033 12 29 Prawo przedłużono w całości.  
 (111) 180856 (180) 2033 12 29 Prawo przedłużono w całości.  
 (111) 180858 (180) 2033 12 29 Prawo przedłużono w całości.  
 (111) 181603 (180) 2033 02 20 Prawo przedłużono w całości.  
 (111) 182194 (180) 2033 01 22 Prawo przedłużono w całości.  
 (111) 187824 (180) 2032 12 23 Prawo przedłużono w całości.  
 (111) 188012 (180) 2033 06 13 Prawo przedłużono w całości.  
 (111) 188013 (180) 2033 06 13 Prawo przedłużono w całości.  
 (111) 190213 (180) 2033 07 07 Prawo przedłużono w całości.  
 (111) 199306 (180) 2033 01 15 Prawo przedłużono w całości.  
 (111) 211390 (180) 2033 11 24 Prawo przedłużono w całości.  
 (111) 220864 (180) 2033 01 13 Prawo przedłużono w całości.  
 (111) 258802 (180) 2032 06 30 Prawo przedłużono w całości.  
 (111) 258804 (180) 2032 06 30 Prawo przedłużono w całości.  
 (111) 258806 (180) 2032 06 30 Prawo przedłużono w całości.  
 (111) 258808 (180) 2032 06 30 Prawo przedłużono w całości.  
 (111) 258811 (180) 2032 06 30 Prawo przedłużono w całości.  
 (111) 258812 (180) 2032 06 30 Prawo przedłużono w całości.  
 (111) 258814 (180) 2032 06 30 Prawo przedłużono w całości.  
 (111) 258816 (180) 2032 06 30 Prawo przedłużono w całości.  
 (111) 258819 (180) 2032 06 30 Prawo przedłużono w całości.  
 (111) 258821 (180) 2032 06 30 Prawo przedłużono w całości.  
 (111) 258822 (180) 2032 06 30 Prawo przedłużono w całości.  
 (111) 258824 (180) 2032 06 30 Prawo przedłużono w całości.  
 (111) 258826 (180) 2032 06 30 Prawo przedłużono w całości.  
 (111) 258827 (180) 2032 06 30 Prawo przedłużono w całości.  
 (111) 258828 (180) 2032 06 30 Prawo przedłużono w całości.  
 (111) 258830 (180) 2032 06 30 Prawo przedłużono w całości.  
 (111) 258832 (180) 2032 06 30 Prawo przedłużono w całości.  
 (111) 258834 (180) 2032 06 30 Prawo przedłużono w całości.  
 (111) 258839 (180) 2032 06 30 Prawo przedłużono w całości.  
 (111) 258840 (180) 2032 06 30 Prawo przedłużono w całości.  
 (111) 258841 (180) 2032 06 30 Prawo przedłużono w całości.  
 (111) 258859 (180) 2032 06 30 Prawo przedłużono w całości.  
 (111) 258861 (180) 2032 06 30 Prawo przedłużono w całości.  
 (111) 258863 (180) 2032 06 30 Prawo przedłużono w całości.  
 (111) 258864 (180) 2032 06 30 Prawo przedłużono w całości.  
 (111) 258871 (180) 2032 06 30 Prawo przedłużono w całości.  
 (111) 258872 (180) 2032 06 30 Prawo przedłużono w całości.  
 (111) 258874 (180) 2032 06 30 Prawo przedłużono w całości.  
 (111) 259302 (180) 2032 06 30 Prawo przedłużono w całości.  
 (111) 259349 (180) 2032 10 18 Prawo przedłużono w całości.

(111) 259464	(180) 2032 06 30	Prawo przedłużono w całości.	(111) 266138	(180) 2033 06 19	Prawo przedłużono w całości.
(111) 259465	(180) 2032 06 30	Prawo przedłużono w całości.	(111) 266323	(180) 2032 11 09	Prawo przedłużono w całości dla towarów: 30: wyroby cukiernicze, cukierki żelowe; 32: napoje bezalkoholowe, wody źródlane, napoje smakowe, napoje owocowe, napoje typu cola.
(111) 259466	(180) 2032 06 30	Prawo przedłużono w całości.	(111) 266583	(180) 2033 02 20	Prawo przedłużono w całości.
(111) 259467	(180) 2032 06 30	Prawo przedłużono w całości.	(111) 266670	(180) 2033 01 31	Prawo przedłużono w całości.
(111) 261048	(180) 2032 11 06	Prawo przedłużono w całości.	(111) 266671	(180) 2033 01 31	Prawo przedłużono w całości.
(111) 261618	(180) 2033 01 21	Prawo przedłużono w całości.	(111) 266812	(180) 2033 01 17	Prawo przedłużono w całości.
(111) 261644	(180) 2032 06 22	Prawo przedłużono w całości.	(111) 266815	(180) 2033 01 31	Prawo przedłużono w całości.
(111) 261722	(180) 2032 06 30	Prawo przedłużono w całości.	(111) 266874	(180) 2033 06 17	Prawo przedłużono w całości.
(111) 261724	(180) 2032 06 30	Prawo przedłużono w całości.	(111) 266882	(180) 2033 06 21	Prawo przedłużono w całości.
(111) 261727	(180) 2032 06 30	Prawo przedłużono w całości.	(111) 267335	(180) 2033 01 30	Prawo przedłużono w całości.
(111) 261730	(180) 2032 06 30	Prawo przedłużono w całości.	(111) 267696	(180) 2033 05 22	Prawo przedłużono w całości.
(111) 261731	(180) 2032 06 30	Prawo przedłużono w całości.	(111) 268209	(180) 2033 04 02	Prawo przedłużono w całości.
(111) 261733	(180) 2032 06 30	Prawo przedłużono w całości.	(111) 268516	(180) 2033 02 20	Prawo przedłużono w całości.
(111) 261735	(180) 2032 06 30	Prawo przedłużono w całości.	(111) 268629	(180) 2033 06 23	Prawo przedłużono w całości.
(111) 261737	(180) 2032 06 30	Prawo przedłużono w całości.	(111) 268713	(180) 2033 05 27	Prawo przedłużono w całości.
(111) 261739	(180) 2032 06 30	Prawo przedłużono w całości.	(111) 269273	(180) 2033 03 15	Prawo przedłużono w całości.
(111) 261740	(180) 2032 06 30	Prawo przedłużono w całości.	(111) 269786	(180) 2033 06 17	Prawo przedłużono w całości.
(111) 261741	(180) 2032 06 30	Prawo przedłużono w całości.	(111) 269787	(180) 2033 06 17	Prawo przedłużono w całości.
(111) 261742	(180) 2032 06 30	Prawo przedłużono w całości.	(111) 270278	(180) 2033 03 06	Prawo przedłużono w całości.
(111) 261744	(180) 2032 06 30	Prawo przedłużono w całości.	(111) 270392	(180) 2032 12 20	Prawo przedłużono w całości.
(111) 261746	(180) 2032 06 30	Prawo przedłużono w całości.	(111) 271065	(180) 2033 07 22	Prawo przedłużono w całości.
(111) 261762	(180) 2032 06 30	Prawo przedłużono w całości.	(111) 271090	(180) 2033 09 09	Prawo przedłużono w całości.
(111) 261766	(180) 2032 06 30	Prawo przedłużono w całości.	(111) 271301	(180) 2033 10 29	Prawo przedłużono w całości.
(111) 261767	(180) 2032 06 30	Prawo przedłużono w całości.	(111) 271836	(180) 2033 04 22	Prawo przedłużono w całości.
(111) 262230	(180) 2032 12 03	Prawo przedłużono w całości.	(111) 271878	(180) 2033 09 23	Prawo przedłużono w całości.
(111) 262231	(180) 2032 12 03	Prawo przedłużono w całości.	(111) 273238	(180) 2033 03 21	Prawo przedłużono w całości.
(111) 262487	(180) 2033 01 08	Prawo przedłużono w całości.	(111) 273569	(180) 2033 03 14	Prawo przedłużono w całości.
(111) 262552	(180) 2032 12 12	Prawo przedłużono w całości.	(111) 273713	(180) 2033 07 08	Prawo przedłużono w całości.
(111) 262553	(180) 2032 12 12	Prawo przedłużono w całości.	(111) 273989	(180) 2033 01 17	Prawo przedłużono w całości.
(111) 262554	(180) 2032 12 12	Prawo przedłużono w całości.	(111) 274203	(180) 2032 07 30	Prawo przedłużono w całości.
(111) 262555	(180) 2032 12 12	Prawo przedłużono w całości.	(111) 274217	(180) 2033 01 17	Prawo przedłużono w całości.
(111) 262635	(180) 2032 12 14	Prawo przedłużono w całości.	(111) 277705	(180) 2033 01 17	Prawo przedłużono w całości.
(111) 262636	(180) 2032 12 14	Prawo przedłużono w całości.	(111) 278162	(180) 2032 12 28	Prawo przedłużono w całości.
(111) 262637	(180) 2032 12 14	Prawo przedłużono w całości.	(111) 279692	(180) 2033 07 10	Prawo przedłużono w całości.
(111) 262638	(180) 2032 12 14	Prawo przedłużono w całości.	(111) 282789	(180) 2033 06 24	Prawo przedłużono w całości.
(111) 262652	(180) 2032 12 24	Prawo przedłużono w całości.	(111) 285689	(180) 2033 02 12	Prawo przedłużono w całości.
(111) 262774	(180) 2033 01 16	Prawo przedłużono w całości.	(111) 288101	(180) 2033 01 15	Prawo przedłużono w całości.
(111) 262775	(180) 2033 01 17	Prawo przedłużono w całości.	(111) 303507	(180) 2033 02 18	Prawo przedłużono w całości.
(111) 262776	(180) 2033 01 17	Prawo przedłużono w całości.	(111) 325011	(180) 2033 10 24	Prawo przedłużono w całości.
(111) 263202	(180) 2033 01 31	Prawo przedłużono w całości.	(111) 329577	(180) 2033 02 11	Prawo przedłużono w całości.
(111) 263258	(180) 2033 01 22	Prawo przedłużono w całości.	(111) 346771	(180) 2027 08 30	Prawo przedłużono w całości.
(111) 263298	(180) 2033 01 11	Prawo przedłużono w całości.	(111) 346772	(180) 2027 08 30	Prawo przedłużono w całości.
(111) 263300	(180) 2033 01 16	Prawo przedłużono w całości.	(111) 348590	(180) 2030 07 29	Prawo przedłużono w całości.
(111) 263339	(180) 2033 02 14	Prawo przedłużono w całości.	(111) 358131	(180) 2026 12 21	Prawo przedłużono w całości.
(111) 263345	(180) 2033 02 26	Prawo przedłużono w całości.			
(111) 263491	(180) 2033 01 16	Prawo przedłużono w całości.			
(111) 263503	(180) 2033 01 28	Prawo przedłużono w całości.			
(111) 263742	(180) 2033 03 04	Prawo przedłużono w całości.			
(111) 263743	(180) 2033 03 04	Prawo przedłużono w całości.			
(111) 263746	(180) 2033 03 18	Prawo przedłużono w całości.			
(111) 263892	(180) 2032 12 24	Prawo przedłużono w całości.			
(111) 264119	(180) 2033 02 08	Prawo przedłużono w całości.			
(111) 264227	(180) 2033 02 26	Prawo przedłużono w całości.			
(111) 264238	(180) 2033 02 27	Prawo przedłużono w całości.			
(111) 264324	(180) 2033 01 29	Prawo przedłużono w całości.			
(111) 264325	(180) 2033 01 29	Prawo przedłużono w całości.			
(111) 264497	(180) 2033 03 26	Prawo przedłużono w całości.			
(111) 265360	(180) 2033 01 22	Prawo przedłużono w całości.			
(111) 265430	(180) 2033 03 13	Prawo przedłużono w całości.			
(111) 265441	(180) 2033 03 18	Prawo przedłużono w całości.			
(111) 265677	(180) 2033 06 17	Prawo przedłużono w całości.			
(111) 265781	(180) 2033 01 11	Prawo przedłużono w całości.			
(111) 265832	(180) 2033 05 17	Prawo przedłużono w całości.			
(111) 265888	(180) 2033 02 22	Prawo przedłużono w całości.			
(111) 265918	(180) 2033 05 27	Prawo przedłużono w całości.			
(111) 265919	(180) 2033 05 27	Prawo przedłużono w całości.			
(111) 266077	(180) 2033 01 10	Prawo przedłużono w całości.			
(111) 266104	(180) 2033 04 08	Prawo przedłużono w całości.			

**DECYZJE O ODMOWIE UDZIELENIA PRAWA  
WYDANE PO OGŁOSZENIU O ZGŁOSZENIU LUB  
UJAWNieniu ZGŁOSZENIA NA STRONIE INTERNETOWEJ  
URZĘDU PATENTOWEGO RP**

*Poniższe zestawienie zawiera kolejno: numer zgłoszenia znaku towarowego oraz numer i rok wydania Biuletynu Urzędu Patentowego, w którym zgłoszenie zostało ogłoszone lub symbol (U), jeżeli znak został ujawniony na stronie internetowej Urzędu Patentowego RP.*

(210) 472130	U	(210) 501413	U
(210) 472133	U	(210) 502806	U
(210) 472134	U	(210) 503995	ZT42/2020
(210) 472135	U	(210) 510890	U
(210) 472137	U	(210) 514222	ZT38/2020
(210) 499923	U	(210) 514223	ZT38/2020

(210) 520043	U	(210) 531627	U	(210) 536194	50/2021	(210) 537063	06/2022
(210) 522989	U	(210) 537853	U	(210) 536230	05/2022	(210) 537231	04/2022
(210) 526222	U	(210) 538249	U	(210) 536308	03/2022	(210) 537260	03/2022
(210) 531925	U	(210) 528994	U	(210) 536322	02/2022	(210) 537261	52/2021
(210) 536384	U	(210) 525563	U	(210) 536352	02/2022	(210) 537327	05/2022
(210) 537760	U	(210) 533473	U	(210) 536506	01/2022	(210) 537351	02/2022
(210) 545613	U	(210) 535387	U	(210) 536537	52/2021	(210) 537622	02/2022
(210) 539332	U	(210) 535745	U	(210) 536567	01/2022	(210) 537623	02/2022
(210) 539469	U	(210) 519256	U	(210) 536671	05/2022	(210) 537624	02/2022
(210) 546557	U	(210) 519363	U	(210) 536703	01/2022	(210) 537643	06/2022
(210) 544961	U	(210) 519613	U	(210) 536706	52/2021	(210) 537701	06/2022
(210) 543058	U	(210) 525553	U	(210) 536707	52/2021	(210) 537864	06/2022
(210) 539337	U	(210) 401044	19/2012	(210) 536762	51/2021	(210) 537877	04/2022
(210) 539431	U	(210) 503008	U	(210) 536775	05/2022	(210) 537933	03/2022
(210) 539432	U	(210) 506672	U	(210) 536815	01/2022	(210) 537995	05/2022
(210) 471714	U	(210) 509811	U	(210) 536867	04/2022	(210) 538083	04/2022
(210) 519222	U			(210) 536912	03/2022	(210) 538151	04/2022
				(210) 536913	03/2022	(210) 538205	04/2022
				(210) 536996	52/2021	(210) 538253	04/2022
				(210) 537047	06/2022	(210) 538270	05/2022

**DECYZJE O UMORZENIU POSTĘPOWANIA  
W SPRAWIE UDZIELENIA PRAWA WYDANE  
PO OGŁOSZENIU O ZGŁOSZENIU  
LUB UJAWNIENIU ZGŁOSZENIA NA STRONIE  
INTERNETOWEJ URZĘDU PATENTOWEGO RP**

Poniższe zestawienie zawiera kolejno: numer zgłoszenia znaku towarowego oraz numer i rok wydania Biuletynu Urzędu Patentowego, w którym zgłoszenie zostało ogłoszone lub symbol (U), jeżeli znak został ujawniony na stronie internetowej Urzędu Patentowego RP.

(210) 495624	U	(210) 545645	ZT37/2022
(210) 516325	ZT38/2020	(210) 542671	U
(210) 525331	ZT20/2021	(210) 544878	U
(210) 543957	ZT27/2022	(210) 544880	U
(210) 539184	ZT16/2022	(210) 545156	U

**DECYZJE STWIERDZAJĄCE  
WYGAŚNIĘCIE DECYZJI O UDZIELENIU PRAWA**

Poniższe zestawienie zawiera kolejno: numer zgłoszenia znaku towarowego oraz numer i rok wydania Biuletynu Urzędu Patentowego, w którym zgłoszenie zostało ogłoszone.

(210) 429479	19/2014	(210) 525994	05/2022
(210) 460164	22/2016	(210) 527754	23/2021
(210) 491117	47/2018	(210) 527873	23/2021
(210) 506470	34/2020	(210) 529074	27/2021
(210) 511253	03/2022	(210) 529189	32/2021
(210) 514777	30/2020	(210) 529190	32/2021
(210) 516169	43/2020	(210) 530501	35/2021
(210) 516170	43/2020	(210) 531185	30/2021
(210) 517573	47/2020	(210) 531505	42/2021
(210) 517575	09/2021	(210) 532361	34/2021
(210) 517778	42/2020	(210) 533290	43/2021
(210) 520288	41/2021	(210) 533453	04/2022
(210) 522645	06/2021	(210) 534027	41/2021
(210) 522952	52/2021	(210) 534037	01/2022
(210) 522953	52/2021	(210) 534413	04/2022
(210) 522954	52/2021	(210) 534904	44/2021
(210) 522955	52/2021	(210) 535325	04/2022
(210) 522957	52/2021	(210) 535946	03/2022
(210) 522964	51/2021	(210) 536051	04/2022
(210) 523036	01/2022	(210) 536103	48/2021
(210) 525765	49/2021	(210) 536109	01/2022

**UNIEWAŻNIENIE PRAWA**

Poniższe zestawienie zawiera kolejno: numer unieważnionego prawa ochronnego oraz zakres unieważnienia.

(111) 220331	Prawo unieważniono w całości.
(111) 246513	Prawo unieważniono w całości.
(111) 294082	Prawo unieważniono w całości.

**WYGAŚNIĘCIE PRAWA**

Poniższe zestawienie zawiera kolejno: numer wygasłego prawa ochronnego, datę wygaśnięcia oraz zakres wygaśnięcia.

(111) 169679	(141) 2020 08 01	Prawo wygasło w całości.
(111) 199466	(141) 2017 10 31	Prawo wygasło w całości.
(111) 220673	(141) 2014 09 18	Prawo wygasło w całości.
(111) 222834	(141) 2014 12 30	Prawo wygasło w całości.
(111) 266562	(141) 2015 02 13	Prawo wygasło w całości.
(111) 278076	(141) 2020 07 01	Prawo wygasło w części dotyczącej towarów i/lub usług: 12: krzesła i foteliki bezpieczeństwa dla dzieci do pojazdów, wózki dla dzieci, rowery, przykrycia wózków dziecięcych.

**DECYZJE O ZMIANIE, UCHYLENIU LUB STWIERDZENIU  
NIEWAŻNOŚCI DECYZJI OPUBLIKOWANYCH  
W WIADOMOŚCIACH URZĘDU PATENTOWEGO**

Poniższe zestawienie zawiera kolejno: numer zgłoszenia albo numer prawa ochronnego na znak towarowy, numer i rok wydania Wiadomości Urzędu Patentowego, w której ogłoszona została decyzja podlegająca zmianie, uchyleniu albo której nieważność Urząd Patentowy RP stwierdził, datę i treść decyzji uchylającej, zmieniającej lub stwierdzającej nieważność decyzji uprzednio ogłoszonej.

(111) 079446	06/2004	2022 10 19
--------------	---------	------------

Sprostowano oczywistą omyłkę w decyzji z dnia 06.11.2003 r. w części dotyczącej nazwy uprawnionego.

## WPISY I ZMIANY W REJESTRZE NIEUWZGLĘDNIONE W INNYCH SAMODZIELNYCH OGŁOSZENIACH

*Poniższe zestawienie zawiera kolejno: numer prawa ochronnego na znak towarowy, wskazanie rubryki rejestru, charakter oraz treść wpisu. Publikacji podlegają wpisy w rejestrze dotyczące uprawnionych, twórców, praw ograniczających prawo ochronne oraz sprostowania istotnych pomyłek.*

Rubryka A – dane uprawnionego

Rubryka B – znak towarowy

Rubryka C – wykaz towarów

Rubryka D – prawa ograniczające prawo ochronne

Rubryka E – kategoria znaku lub prawa ochronnego oraz regulamin znaku

Rubryka F – wnioski o unieważnienie oraz decyzje dotyczące prawa ochronnego

Rubryka G – rejestracja międzynarodowa

Rubryka H – informacje o przedłużeniu, unieważnieniu, wygaśnięciu prawa ochronnego lub zastąpieniu rejestracji krajowej rejestracją międzynarodową

(111) **051026** A. Wykreślono: Radomski Krzysztof, Świącice, Polska; Wpisano: AMBROZIAK IZABELA, Płochocin, Polska.

(111) **052002** A. Wykreślono: GlaxoSmithKline Pharmaceuticals Spółka Akcyjna, Poznań, Polska; Wpisano: GSK PSC POLAND SPÓŁKA Z OGRANICZONĄ ODPOWIEDZIALNOŚCIĄ, Poznań, Polska 389704768.

(111) **069752** A. Wykreślono: „EDIPRESSE POLSKA” S.A., Warszawa, Polska; Wpisano: BURDA MEDIA POLSKA SPÓŁKA Z OGRANICZONĄ ODPOWIEDZIALNOŚCIĄ, Warszawa, Polska 931051710.

(111) **077606** C. Wykreślono: „Przedłużono prawo ochronne do dnia 2032-03-10”.

(111) **077613** A. Wykreślono: CEYLON TEA SERVICES LTD., COLOMBO, Sri Lanka; Wpisano: Merrill J. Fernando and Sons (Private) Limited, Peliyagoda, Sri Lanka.

(111) **077614** A. Wykreślono: CEYLON TEA SERVICES LTD., COLOMBO, Sri Lanka; Wpisano: Merrill J. Fernando and Sons (Private) Limited, Peliyagoda, Sri Lanka.

(111) **095277** A. Wykreślono: BURDA PUBLISHING POLSKA SPÓŁKA Z OGRANICZONĄ ODPOWIEDZIALNOŚCIĄ SPÓŁKA KOMANDYTOWA, Warszawa, Polska 931051710; Wpisano: BURDA MEDIA POLSKA SPÓŁKA Z OGRANICZONĄ ODPOWIEDZIALNOŚCIĄ, Warszawa, Polska 931051710.

(111) **105553** A. Wykreślono: „ABRAS” SPÓŁKA AKCYJNA, Stargard Szczeciński, Polska 810998922; Wpisano: „ABRAS” SPÓŁKA AKCYJNA, Stargard, Polska 810998922.

(111) **106612** A. Wykreślono: WYDAWNICTWO BAUER POLSKA SPÓŁKA Z OGRANICZONĄ ODPOWIEDZIALNOŚCIĄ, Warszawa, Polska 142734203; Wpisano: GAMING TECH ESPORTS MEDIA SPÓŁKA AKCYJNA, Gdańsk, Polska 386702214.

(111) **116872** D. Wykreślono: „W dniu 19 lipca 2016 r. na podstawie postanowienia Sądu Rejonowego dla m. st. Warszawy w Warszawie Wydział XI Gospodarczy – Rejestru Zastawów (sygn. akt WA.XI.Ns-Rej.Za 10096/16/321) wpisano do Rejestru Zastawów pod pozycją 2498905 zastaw rejestrowy na prawie ochronnym udzielonym na znak towarowy R-116872 w celu zabezpieczenia wierzytelności przysługujących ING Bank Śląski Spółka Akcyjna z siedzibą w Katowicach wobec Gremi Media Spółka z ograniczoną odpowiedzialnością z siedzibą w Warszawie”.

(111) **121815** A. Wykreślono: „POLLENA” KOSMETYKI I MYDŁA NATURALNE SPÓŁKA Z OGRANICZONĄ ODPOWIEDZIALNOŚCIĄ SPÓŁKA KOMANDYTOWA, Ostrzeszów, Polska 300567329; Wpisano: „POLLENA” KOSMETYKI I MYDŁA NATURALNE SPÓŁKA Z OGRANICZONĄ ODPOWIEDZIALNOŚCIĄ, Ostrzeszów, Polska 300567329.

(111) **128988** A. Wykreślono: POLON-ALFA SPÓŁKA Z OGRANICZONĄ ODPOWIEDZIALNOŚCIĄ SPÓŁKA KOMANDYTOWA, Bydgoszcz, Polska 091193376; Wpisano: POLON-ALFA SPÓŁKA AKCYJNA, Bydgoszcz, Polska 091193376.

(111) **129241** A. Wykreślono: POLON-ALFA SPÓŁKA Z OGRANICZONĄ ODPOWIEDZIALNOŚCIĄ SPÓŁKA KOMANDYTOWA, Bydgoszcz, Polska 091193376; Wpisano: POLON-ALFA SPÓŁKA AKCYJNA, Bydgoszcz, Polska 091193376.

(111) **132498** A. Wykreślono: BURDA PUBLISHING POLSKA SPÓŁKA Z OGRANICZONĄ ODPOWIEDZIALNOŚCIĄ, Warszawa, Polska 931051710; Wpisano: BURDA MEDIA POLSKA SPÓŁKA Z OGRANICZONĄ ODPOWIEDZIALNOŚCIĄ, Warszawa, Polska 931051710.

(111) **144789** A. Wykreślono: WYDAWNICTWO BAUER POLSKA SPÓŁKA Z OGRANICZONĄ ODPOWIEDZIALNOŚCIĄ, Warszawa, Polska 142734203; Wpisano: GAMING TECH ESPORTS MEDIA SPÓŁKA AKCYJNA, Gdańsk, Polska 386702214.

(111) **160452** A. Wykreślono: WYDAWNICTWO BAUER POLSKA SPÓŁKA Z OGRANICZONĄ ODPOWIEDZIALNOŚCIĄ, Warszawa, Polska 142734203; Wpisano: GAMING TECH ESPORTS MEDIA SPÓŁKA AKCYJNA, Gdańsk, Polska 386702214.

(111) **177692** D. Wykreślono: „W dniu 11 lipca 2016 r. na podstawie postanowienia Sądu Rejonowego dla m.st. Warszawy w Warszawie Wydział XI Gospodarczy – Rejestru Zastawów (sygn. akt WA.XI.Ns-Rej.Za 10090/16/915) wpisano do Rejestru Zastawów pod pozycją 2497964 zastaw rejestrowy na prawie ochronnym udzielonym na znak towarowy R-177692 w celu zabezpieczenia wierzytelności przysługujących ING Bank Śląski Spółka Akcyjna z siedzibą w Katowicach wobec Gremi Media Spółka z ograniczoną odpowiedzialnością z siedzibą w Warszawie.”

(111) **179138** D. Wykreślono: „W dniu 19 lipca 2016 r. na podstawie postanowienia Sądu Rejonowego dla m.st. Warszawy w Warszawie Wydział XI Gospodarczy – Rejestru Zastawów (sygn. akt WA.XI.Ns-Rej.Za 10091/16/316) wpisano do Rejestru Zastawów pod pozycją 2498923 zastaw rejestrowy na prawie ochronnym udzielonym na znak towarów R-179138 w celu zabezpieczenia wierzytelności przysługujących ING Bank Śląski Spółka Akcyjna z siedzibą w Katowicach wobec Gremi Media Spółka z ograniczoną odpowiedzialnością z siedzibą w Warszawie”.

(111) **180462** A. Wykreślono: GlaxoSmithKline Pharmaceuticals Spółka Akcyjna, Poznań, Polska 630344128; Wpisano: GSK PSC POLAND SPÓŁKA Z OGRANICZONĄ ODPOWIEDZIALNOŚCIĄ, Poznań, Polska 389704768.

(111) **182989** A. Wykreślono: BURDA PUBLISHING POLSKA SPÓŁKA Z OGRANICZONĄ ODPOWIEDZIALNOŚCIĄ SPÓŁKA KOMANDYTOWA, Warszawa, Polska 931051710; Wpisano: BURDA MEDIA POLSKA SPÓŁKA Z OGRANICZONĄ ODPOWIEDZIALNOŚCIĄ, Warszawa, Polska 931051710.

(111) **189323** A. Wykreślono: „ABRAS” SPÓŁKA AKCYJNA, Stargard Szczeciński, Polska 810998922; Wpisano: „ABRAS” SPÓŁKA AKCYJNA, Stargard, Polska 810998922.

(111) **204799** A. Wykreślono: Krzysztof Radomski, Świącice, Polska; Wpisano: IZABELA AMBROZIAK, Płochocin, Polska.

(111) **206661** D. Wykreślono: „W dniu 8 lipca 2016 r. na podstawie postanowienia Sądu Rejonowego dla m.st. Warszawy w Warszawie Wydział XI Gospodarczy – Rejestru Zastawów (sygn. akt WA.XI.Ns-Rej.Za 10095/16/920) wpisano do Rejestru Zastawów pod pozycją 2497913 zastaw rejestrowy na prawie ochronnym udzielonym na znak towarowy R-206661 w celu zabezpieczenia wierzytelności przysługujących ING Bank Śląski Spółka Akcyjna z siedzibą w Katowicach wobec Gremi Media Spółka z ograniczoną odpowiedzialnością z siedzibą w Warszawie”.

(111) **208465** A. Wykreślono: BURDA PUBLISHING POLSKA SPÓŁKA Z OGRANICZONĄ ODPOWIEDZIALNOŚCIĄ, Warszawa, Polska 931051710; Wpisano: BURDA MEDIA POLSKA SPÓŁKA Z OGRANICZONĄ ODPOWIEDZIALNOŚCIĄ, Warszawa, Polska 931051710.



(111) **209949** A. Wykreślono: PHU JAGR PLUS SPÓŁKA Z OGRANICZONĄ ODPOWIEDZIALNOŚCIĄ, Gdynia, Polska; Wpisano: GRANLAN SPÓŁKA Z OGRANICZONĄ ODPOWIEDZIALNOŚCIĄ, Gdynia, Polska 221567052.

(111) **214311** A. Wykreślono: IMO SPÓŁKA Z OGRANICZONĄ ODPOWIEDZIALNOŚCIĄ, Warszawa, Polska 145916212; Wpisano: EXA Engine LLC, Sheridan, Stany Zjednoczone Ameryki.

(111) **217820** A. Wykreślono: Krzysztof Radomski, Świącice, Polska; Wpisano: IZABELA AMBROZIAK, Płochocin, Polska.

(111) **218927** A. Wykreślono: Krzysztof Radomski, Świącice, Polska; Wpisano: IZABELA AMBROZIAK, Płochocin, Polska.

(111) **243519** A. Wykreślono: TRIO-DENT Spółka z ograniczoną odpowiedzialnością Spółka komandytowa, Warszawa, Polska 011239511; Wpisano: TRIO-DENT AGNIESZKA LASKUS, JERZY PERENDYK SPÓŁKA KOMANDYTOWA, Warszawa, Polska 011239511.

(111) **258284** A. Wykreślono: BYDAŁEK ZOFIA, BYDAŁEK ANDRZEJ YASUMI SPÓŁKA CYWILNA, Kalisz, Polska 300730901; Wpisano: YASUMI POLSKA SPÓŁKA Z OGRANICZONĄ ODPOWIEDZIALNOŚCIĄ, Kalisz, Polska 300730901.

(111) **263287** A. Wykreślono: „POLLENA” KOSMETYKI I MYDŁA NATURALNE SPÓŁKA Z OGRANICZONĄ ODPOWIEDZIALNOŚCIĄ SPÓŁKA KOMANDYTOWA, Ostrzeszów, Polska; Wpisano: „POLLENA” KOSMETYKI I MYDŁA NATURALNE SPÓŁKA Z OGRANICZONĄ ODPOWIEDZIALNOŚCIĄ, Ostrzeszów, Polska 300567329.

(111) **263288** A. Wykreślono: „POLLENA” KOSMETYKI I MYDŁA NATURALNE SPÓŁKA Z OGRANICZONĄ ODPOWIEDZIALNOŚCIĄ SPÓŁKA KOMANDYTOWA, Ostrzeszów, Polska; Wpisano: „POLLENA” KOSMETYKI I MYDŁA NATURALNE SPÓŁKA Z OGRANICZONĄ ODPOWIEDZIALNOŚCIĄ, Ostrzeszów, Polska 300567329.

(111) **263300** A. Wykreślono: „POLLENA” KOSMETYKI I MYDŁA NATURALNE SPÓŁKA Z OGRANICZONĄ ODPOWIEDZIALNOŚCIĄ SPÓŁKA KOMANDYTOWA, Ostrzeszów, Polska 300567329; Wpisano: „POLLENA” KOSMETYKI I MYDŁA NATURALNE SPÓŁKA Z OGRANICZONĄ ODPOWIEDZIALNOŚCIĄ, Ostrzeszów, Polska 300567329.

(111) **263491** A. Wykreślono: „POLLENA” KOSMETYKI I MYDŁA NATURALNE SPÓŁKA Z OGRANICZONĄ ODPOWIEDZIALNOŚCIĄ SPÓŁKA KOMANDYTOWA, Ostrzeszów, Polska; Wpisano: „POLLENA” KOSMETYKI I MYDŁA NATURALNE SPÓŁKA Z OGRANICZONĄ ODPOWIEDZIALNOŚCIĄ, Ostrzeszów, Polska 300567329.

(111) **266065** C. Wpisano: 3: aloesowe preparaty do celów kosmetycznych, antyperspiranty, balsamy inne niż do celów medycznych, błyszczki do ust, chusteczki nasączone płynami kosmetycznymi, preparaty do demakijażu, olejki esencjonalne, wyroby perfumeryjne; preparaty do depilacji, dezodoranty dla ludzi i zwierząt, mydła dezodoryzujące, preparaty do golenia; sole do kąpieli do celów innych niż lecznicze, preparaty kosmetyczne do kąpieli, kosmetyki, preparaty kosmetyczne do odchudzania, zestawy kosmetyków, kosmetyki upiększające, kremy kosmetyczne, kremy wybielające do skóry, lakiery do paznokci, preparaty do makijażu, puder do makijażu, maseczki kosmetyczne, mleczko kosmetyczne, mleczko oczyszczające do celów kosmetycznych, preparaty do mycia, mydła, mydła, mydła dezynfekujące, olejki do celów kosmetycznych, olejki do celów perfumeryjnych, kredki kosmetyczne, ołówki do brwi, preparaty do pielęgnacji paznokci, produkty perfumeryjne, perfumy, płyny do pielęgnacji włosów, płyny po goleniu, pomady do celów kosmetycznych, preparaty do ochrony przeciwsłoneczne, pomadki do ust, preparaty do opalania, preparaty kąpielowe do celów higienicznych, sole kąpielowe do celów innych niż lecznicze, suche szampony, szampony, tłuszcze do celów kosmetycznych, szminki, środki do czyszczenia zębów, woda toaletowa, toniki kosmetyczne, patyczki z watą do celów kosmetycznych, wata do celów kosmetycznych, żele do masażu inne niż do celów medycznych, wazelina do celów kosmetycznych, woda zapachowa; 5: tabletki zmniejszające

apetyt, środki zmniejszające apetyt do celów medycznych, balsamy do celów leczniczych, suplementy diety zawierające białko, biocydy, białkowe suplementy diety, biologiczne preparaty do celów medycznych, biologiczne kultury tkankowe do celów medycznych, błonnik pokarmowy, estry celulozowe do celów kosmetycznych, odczynniki chemiczne do celów medycznych lub weterynaryjnych, preparaty chemiczne do celów medycznych, wyciąg z chmielu do celów farmaceutycznych, wyroby cukiernicze do celów leczniczych, środki dezynfekcyjne do celów higienicznych, dietetyczna żywność przystosowana do celów medycznych, dietetyczne napoje przystosowane do celów medycznych, dietetyczne substancje przystosowane do celów medycznych, preparaty enzymatyczne do celów medycznych, suplementy diety zawierające enzymy, preparaty farmaceutyczne, preparaty farmaceutyczne przeciw łupieżowi, gliceryna do celów medycznych, suplementy diety zawierające glukozę, glukoza do celów medycznych, guma do celów medycznych, guma do żucia do celów leczniczych, herbata lecznicza, herbaty ziołowe do celów medycznych, suplementy diety zawierające kazeinę, sole do kąpieli do celów leczniczych, sole do kąpieli mineralnych, suplementy diety zawierające kiełki pszenicy, suplementy diety zawierające lecytynę, zioła lecznicze, oleje lecznicze, napoje lecznicze, preparaty z mikroelementami dla ludzi i zwierząt, wody mineralne do celów leczniczych, mineralne suplementy diety, suplementy diety zawierające mleczko pszczele, preparaty medyczne do odchudzania, tabletki wspomagające odchudzanie, odżywcze suplementy diety, suplementy diety zawierające olej lniany, suplementy diety zawierające pyłek pszczeli, suplementy diety zawierające propolis, do pielęgnacji skóry, sterydy, środki trawienne do celów farmaceutycznych, uspokajające środki, preparaty witaminowe, suplementy diety zawierające alginiany, suplementy diety zawierające drożdże; 30: napoje na bazie herbaty; herbata; herbata mrożona, herbatniki, galaretki owocowe jako słodocze, guma do żucia, karmelki, preparaty roślinne zastępujące kawę, mleczko pszczele, płatki owsiane, słodocze, substytuty kawy, wyroby cukiernicze; 32: aperitify bezalkoholowe, bezalkoholowe wyciągi z owoców, soki owocowe, soki warzywne, ekstrakty owocowe bezalkoholowe, esencje do produkcji napojów, wody gazowane, bezalkoholowe napoje owocowe, koktajle bezalkoholowe, lemoniada, wody mineralne, napoje bezalkoholowe, napoje izotoniczne, napoje serwatkowe.

(111) **266282** A. Wykreślono: WRÓBEL MARTA FOLKSTAR, Łowicz, Polska 100051460; Wpisano: FOLKSTAR SPÓŁKA Z OGRANICZONĄ ODPOWIEDZIALNOŚCIĄ, Łowicz, Polska 520067705.

(111) **272168** A. Wykreślono: FIRMA GRZEŚKOWIAK SPÓŁKA JAWNA, Kórnik, Polska 634365512; Wpisano: MARCIN TOMASZ GRZEŚKOWIAK, Kórnik, Polska; ZBIGNIEW JANUSZ GRZEŚKOWIAK, Kórnik, Polska.

(111) **272168** E. Wpisano: „Na podstawie Regulaminu z dnia 2 listopada 2021 r. ustanowiono wspólne prawo ochronne.”

(111) **272910** A. Wykreślono: Vienna International Hotelmanagement AG, Wiedeń, Austria; Wpisano: Vienna House Hotelmanagement GmbH, Wiedeń, Austria.

(111) **281446** A. Wykreślono: BIANKA PAWLEWSKA, BIANKA LILIANA PAWLEWSKA, Konstancin-Jeziorna, 092313581; Wpisano: KUKBUK SPÓŁKA Z OGRANICZONĄ ODPOWIEDZIALNOŚCIĄ, Warszawa, Polska 146313450.

(111) **281447** A. Wykreślono: BIANKA PAWLEWSKA, BIANKA LILIANA PAWLEWSKA, Konstancin-Jeziorna, 092313581; Wpisano: KUKBUK SPÓŁKA Z OGRANICZONĄ ODPOWIEDZIALNOŚCIĄ, Warszawa, Polska 146313450.

(111) **281448** A. Wykreślono: BIANKA LILIANA PAWLEWSKA, Warszawa, Polska 092313581; Wpisano: KUKBUK SPÓŁKA Z OGRANICZONĄ ODPOWIEDZIALNOŚCIĄ, Warszawa, Polska 146313450.

(111) **283438** A. Wykreślono: SANIMEX 1 SPÓŁKA Z OGRANICZONĄ ODPOWIEDZIALNOŚCIĄ SPÓŁKA KOMANDYTOWA, Gliwice, Polska 003487385; Wpisano: SANIMEX SPÓŁKA Z OGRANICZONĄ ODPOWIEDZIALNOŚCIĄ, Gliwice, Polska 003487385.

(111) **288550** A. Wykreślono: FORTIS PHARMACEUTICALS SPÓŁKA Z OGRANICZONĄ ODPOWIEDZIALNOŚCIĄ SPÓŁKA KOMANDYTOWA, Zawiercie, Polska 242982234; Wpisano: FORTIS PHARMACEUTICALS SPÓŁKA Z OGRANICZONĄ ODPOWIEDZIALNOŚCIĄ, Katowice, Polska 242982234.

(111) **288985** A. Wykreślono: „POLLENA” KOSMETYKI I MYDŁA NATURALNE SPÓŁKA Z OGRANICZONĄ ODPOWIEDZIALNOŚCIĄ SPÓŁKA KOMANDYTOWA, Ostrzeszów, Polska 300567329; Wpisano: „POLLENA” KOSMETYKI I MYDŁA NATURALNE SPÓŁKA Z OGRANICZONĄ ODPOWIEDZIALNOŚCIĄ, Ostrzeszów, Polska 300567329.

(111) **289185** A. Wykreślono: PLAY 3GNS SPÓŁKA Z OGRANICZONĄ ODPOWIEDZIALNOŚCIĄ SPÓŁKA KOMANDYTOWA, Warszawa, Polska 141972930; Wpisano: PLAY 3GNS SPÓŁKA Z OGRANICZONĄ ODPOWIEDZIALNOŚCIĄ, Warszawa, Polska 141972930.

(111) **289185** A. Wykreślono: PLAY 3GNS SPÓŁKA Z OGRANICZONĄ ODPOWIEDZIALNOŚCIĄ, Warszawa, Polska 141972930; Wpisano: P4 SPÓŁKA Z OGRANICZONĄ ODPOWIEDZIALNOŚCIĄ, Warszawa, Polska 015808609.

(111) **289186** A. Wykreślono: PLAY 3GNS SPÓŁKA Z OGRANICZONĄ ODPOWIEDZIALNOŚCIĄ SPÓŁKA KOMANDYTOWA, Warszawa, Polska 141972930; Wpisano: PLAY 3GNS SPÓŁKA Z OGRANICZONĄ ODPOWIEDZIALNOŚCIĄ, Warszawa, Polska 141972930.

(111) **289186** A. Wykreślono: PLAY 3GNS SPÓŁKA Z OGRANICZONĄ ODPOWIEDZIALNOŚCIĄ, Warszawa, Polska 141972930; Wpisano: P4 SPÓŁKA Z OGRANICZONĄ ODPOWIEDZIALNOŚCIĄ, Warszawa, Polska 015808609.

(111) **289822** A. Wykreślono: PLAY 3GNS SPÓŁKA Z OGRANICZONĄ ODPOWIEDZIALNOŚCIĄ SPÓŁKA KOMANDYTOWA, Warszawa, Polska 141972930; Wpisano: PLAY 3GNS SPÓŁKA Z OGRANICZONĄ ODPOWIEDZIALNOŚCIĄ, Warszawa, Polska 141972930.

(111) **289822** A. Wykreślono: PLAY 3GNS SPÓŁKA Z OGRANICZONĄ ODPOWIEDZIALNOŚCIĄ, Warszawa, Polska 141972930; Wpisano: P4 SPÓŁKA Z OGRANICZONĄ ODPOWIEDZIALNOŚCIĄ, Warszawa, Polska 015808609.

(111) **289826** A. Wykreślono: PLAY 3GNS SPÓŁKA Z OGRANICZONĄ ODPOWIEDZIALNOŚCIĄ SPÓŁKA KOMANDYTOWA, Warszawa, Polska 141972930; Wpisano: PLAY 3GNS SPÓŁKA Z OGRANICZONĄ ODPOWIEDZIALNOŚCIĄ, Warszawa, Polska 141972930.

(111) **289826** A. Wykreślono: PLAY 3GNS SPÓŁKA Z OGRANICZONĄ ODPOWIEDZIALNOŚCIĄ, Warszawa, Polska 141972930; Wpisano: P4 SPÓŁKA Z OGRANICZONĄ ODPOWIEDZIALNOŚCIĄ, Warszawa, Polska 015808609.

(111) **293534** A. Wykreślono: „POLLENA” KOSMETYKI I MYDŁA NATURALNE SPÓŁKA Z OGRANICZONĄ ODPOWIEDZIALNOŚCIĄ SPÓŁKA KOMANDYTOWA, Ostrzeszów, Polska 300567329; Wpisano: „POLLENA” KOSMETYKI I MYDŁA NATURALNE SPÓŁKA Z OGRANICZONĄ ODPOWIEDZIALNOŚCIĄ, Ostrzeszów, Polska 300567329.

(111) **304886** A. Wykreślono: BIANKA LILIANA PAWLEWSKA, Warszawa, Polska 092313581; Wpisano: KUKBUK SPÓŁKA Z OGRANICZONĄ ODPOWIEDZIALNOŚCIĄ, Warszawa, Polska 146313450.

(111) **308192** A. Wykreślono: BIANKA LILIANA PAWLEWSKA, Warszawa, Polska 092313581; Wpisano: KUKBUK SPÓŁKA Z OGRANICZONĄ ODPOWIEDZIALNOŚCIĄ, Warszawa, Polska 146313450.

(111) **312194** A. Wykreślono: FORTIS PHARMACEUTICALS SPÓŁKA Z OGRANICZONĄ ODPOWIEDZIALNOŚCIĄ SPÓŁKA KOMANDYTOWA, Zawiercie, Polska; Wpisano: FORTIS PHARMACEUTICALS SPÓŁKA Z OGRANICZONĄ ODPOWIEDZIALNOŚCIĄ, Katowice, Polska 242982234.

(111) **315654** A. Wykreślono: FORTIS PHARMACEUTICALS SPÓŁKA Z OGRANICZONĄ ODPOWIEDZIALNOŚCIĄ SPÓŁKA KOMANDYTOWA, Katowice, Polska 242982234; Wpisano: FORTIS PHARMACEUTICALS SPÓŁKA Z OGRANICZONĄ ODPOWIEDZIALNOŚCIĄ, Katowice, Polska 242982234.

(111) **316922** A. Wykreślono: IMO SPÓŁKA Z OGRANICZONĄ ODPOWIEDZIALNOŚCIĄ, Warszawa, Polska 145916212; Wpisano: EXA Engine LLC, Sheridan, Stany Zjednoczone Ameryki.

(111) **318025** A. Wykreślono: PLAY 3GNS SPÓŁKA Z OGRANICZONĄ ODPOWIEDZIALNOŚCIĄ SPÓŁKA KOMANDYTOWA, Warszawa, Polska 141972930; Wpisano: PLAY 3GNS SPÓŁKA Z OGRANICZONĄ ODPOWIEDZIALNOŚCIĄ, Warszawa, Polska 141972930.

(111) **318025** A. Wykreślono: PLAY 3GNS SPÓŁKA Z OGRANICZONĄ ODPOWIEDZIALNOŚCIĄ, Warszawa, Polska 141972930; Wpisano: P4 SPÓŁKA Z OGRANICZONĄ ODPOWIEDZIALNOŚCIĄ, Warszawa, Polska 015808609.

(111) **318203** A. Wykreślono: HYGIENIKA DYSTRYBUCJA SPÓŁKA AKCYJNA, Lubliniec, Polska 142222638; Wpisano: HYGIENIKA SPÓŁKA Z OGRANICZONĄ ODPOWIEDZIALNOŚCIĄ, Lubliniec, Polska 146604087.

(111) **321126** A. Wykreślono: PLAY 3GNS SPÓŁKA Z OGRANICZONĄ ODPOWIEDZIALNOŚCIĄ SPÓŁKA KOMANDYTOWA, Warszawa, Polska 141972930; Wpisano: PLAY 3GNS SPÓŁKA Z OGRANICZONĄ ODPOWIEDZIALNOŚCIĄ, Warszawa, Polska 141972930.

(111) **321126** A. Wykreślono: PLAY 3GNS SPÓŁKA Z OGRANICZONĄ ODPOWIEDZIALNOŚCIĄ, Warszawa, Polska 141972930; Wpisano: P4 SPÓŁKA Z OGRANICZONĄ ODPOWIEDZIALNOŚCIĄ, Warszawa, Polska 015808609.

(111) **323007** A. Wykreślono: PLAY 3GNS SPÓŁKA Z OGRANICZONĄ ODPOWIEDZIALNOŚCIĄ SPÓŁKA KOMANDYTOWA, Warszawa, Polska 141972930; Wpisano: PLAY 3GNS SPÓŁKA Z OGRANICZONĄ ODPOWIEDZIALNOŚCIĄ, Warszawa, Polska 141972930.

(111) **323007** A. Wykreślono: PLAY 3GNS SPÓŁKA Z OGRANICZONĄ ODPOWIEDZIALNOŚCIĄ, Warszawa, Polska 141972930; Wpisano: P4 SPÓŁKA Z OGRANICZONĄ ODPOWIEDZIALNOŚCIĄ, Warszawa, Polska 015808609.

(111) **325374** A. Wykreślono: FORTIS PHARMACEUTICALS SPÓŁKA Z OGRANICZONĄ ODPOWIEDZIALNOŚCIĄ SPÓŁKA KOMANDYTOWA, Zawiercie, Polska 242982234; Wpisano: FORTIS PHARMACEUTICALS SPÓŁKA Z OGRANICZONĄ ODPOWIEDZIALNOŚCIĄ, Katowice, Polska 242982234.

(111) **345309** A. Wykreślono: WYDAWNICTWO EDIPRESSE SPÓŁKA Z OGRANICZONĄ ODPOWIEDZIALNOŚCIĄ, Warszawa, Polska; Wpisano: KORCOZOWICZ DANIEL SZTORM-MAQER, Mysiadło, Polska 140146695.

(111) **345310** A. Wykreślono: WYDAWNICTWO EDIPRESSE SPÓŁKA Z OGRANICZONĄ ODPOWIEDZIALNOŚCIĄ, Warszawa, Polska; Wpisano: SZTORM-MAQER DANIEL KORCOZOWICZ, Mysiadło, Polska 140146695.

(111) **345798** A. Wykreślono: JÓZEF CZEŚCIK, GRUPA WYDAWNICZA HARMONIA, Gdańsk, Polska; Wpisano: GRUPA WYDAWNICZA HARMONIA SPÓŁKA Z OGRANICZONĄ ODPOWIEDZIALNOŚCIĄ, Gdańsk, Polska 521116860.

(111) **349848** A. Wykreślono: SONIA RADOSZ, KOREPETYCJE Z CHEMII, Żory, Polska; Wpisano: ChemMaster Sonia Radosz, Żory, Polska 243379876.

(111) **351976** A. Wykreślono: LESZEK ZBIGNIEW LECHPOL, Miętne, Polska 005173432; Wpisano: LECHPOL ELECTRONICS SPÓŁKA Z OGRANICZONĄ ODPOWIEDZIALNOŚCIĄ SPÓŁKA KOMANDYTOWA, Miętne, Polska 363917131.

**REJESTRACJA MIĘDZYNARODOWA  
UZNANA  
NA TERYTORIUM RZECZYPOSPOLITEJ POLSKIEJ**

*Poniższe zestawienie zawiera kolejno: numer rejestracji międzynarodowej (w przypadku konwersji – oznaczono literą K), określenie znaku towarowego przedstawionego w postaci liter bądź cyfr albo, jeżeli znak jest znakiem graficznym lub zawiera elementy graficzne, wskazanie symboli klas elementów graficznych znaku (CFE), określenie klas towarowych, nazwisko i imię bądź nazwę uprawnionego, jego miejsce zamieszkania lub siedzibę oraz kod kraju, datę rejestracji międzynarodowej lub datę późniejszego wyznaczenia, datę zamieszczenia informacji o tej rejestracji w Biuletynie Urzędu Patentowego oraz datę notyfikacji bądź datę notyfikacji późniejszego wyznaczenia.*

(111) **1660354** (540) METRO Global Solution Center  
(531) CFE: 27.05.01 (511) 9, 35, 36, 37, 38, 41, 42  
(732) MIP METRO Group Intellectual Property GmbH & Co. KG,  
Metro-Strasse 1, 40235 Düsseldorf (DE)  
(151) 2022 01 05 (441) 2022 05 30 (581) 2022 05 12

(111) **1660411** (540) UKRAINE  
(531) CFE: 05.03.13, 24.03.09,  
27.05.01, 28.05.00, 29.01.12 (511) 30  
(732) KHLADOPROM LTD,  
Khabarova 1, Kharkiv 61009 (UA)  
(151) 2022 03 28 (441) 2022 05 30 (581) 2022 05 12

(111) **1660518** (540) The Ordinary.  
(531) CFE: 27.05.10 (511) 3  
(732) Deciem Beauty Group Inc.,  
15 Fraser Avenue, Toronto ON M6K 1Y7 (CA)  
(151) 2022 03 21 (441) 2022 05 30 (581) 2022 05 12

(111) **1660528** (540) syoss COLOR GLOW  
(531) CFE: 25.05.02, 27.05.09 (511) 3  
(732) Henkel AG & Co. KGaA,  
Henkelstrasse 67, 40589 Düsseldorf (DE)  
(151) 2022 03 24 (441) 2022 05 30 (581) 2022 05 12

(111) **1660529** (540) taft REFRESHING FULLNESS WONDER  
(531) CFE: 27.05.10 (511) 3  
(732) Henkel AG & Co. KGaA,  
Henkelstrasse 67, 40589 Düsseldorf (DE)  
(151) 2022 03 30 (441) 2022 05 30 (581) 2022 05 12

(111) **1660532** (540) taft BEAUTIFYING 4-IN-1 WONDER  
(531) CFE: 27.05.10 (511) 3  
(732) Henkel AG & Co. KGaA,  
Henkelstrasse 67, 40589 Düsseldorf (DE)  
(151) 2022 03 30 (441) 2022 05 30 (581) 2022 05 12

(111) **1660849** (540) my Fish the fastest  
(531) CFE: 03.09.13, 27.03.03, 27.05.01, 29.01.12 (511) 43  
(732) KAPTAN RESTAURANT GIDA TURIZM SANAYI VE TICARET  
LIMITED SİRKETİ,  
Migros Alisveris Merkezi No. 223, Akkopru, Ankara (TR)  
(151) 2021 11 01 (441) 2022 05 30 (581) 2022 05 12

(111) **1660961** (540) axians  
(531) CFE: 27.05.01, 29.01.12 (511) 7, 9, 35, 36, 37, 38, 42  
(732) VINCI ENERGIES,  
2169 Boulevard de la Défense, F-92000 NANTERRE (FR)  
(151) 2021 06 17 (441) 2022 05 30 (581) 2022 05 12

(111) **1661273** (540) LEGACY PILATES APPARATUS  
(531) CFE: 27.05.01 (511) 25, 28  
(732) LEGACY PILATES EKİPMANLARI TİCARET LİMİTED ŞİRKETİ,  
Altunizade Mh. Yetimhane Sk. F1/5, Üsküdar, İstanbul (TR)  
(151) 2022 01 19 (441) 2022 06 06 (581) 2022 05 19

(111) **1661411** (540) Youth Booster A.G.E.-Reverse  
Double Serum (511) 3  
(732) Ultimate Skin Aesthetics GmbH,  
Luise-Rainer-Straße 7-11, 40235 Düsseldorf (DE)  
(151) 2022 04 13 (441) 2022 06 06 (581) 2022 05 19

(111) **1661451** (540) INUYU (511) 5  
(732) Galderma Holding SA,  
Zählerweg 10, CH-6300 Zug (CH)  
(151) 2022 02 28 (441) 2022 06 06 (581) 2022 05 19

(111) **1661473** (540) ER Electro Rent  
(531) CFE: 27.05.19 (511) 35, 37, 42  
(732) Electro Rent Corporation,  
8511 Fallbrook Avenue, Suite 200, West Hills CA 91304 (US)  
(151) 2022 03 29 (441) 2022 06 06 (581) 2022 05 19

(111) **1661479** (540) PROTECTED TOOLS Impact | Water | Dust  
(531) CFE: 24.01.03, 26.11.03, 27.05.01, 29.01.12 (511) 9  
(732) Robert Bosch Power Tools GmbH,  
Max-Lang-Strasse 40-46, 70771 Leinfelden-Echterdingen (DE)  
(151) 2022 03 29 (441) 2022 06 06 (581) 2022 05 19

(111) **1661526** (540) BOTTWARTALER WINZER  
(531) CFE: 02.01.01, 26.01.03, 27.05.01 (511) 33, 35  
(732) Bottwartaler Winzer eG,  
Oberstenfelder Str. 80, 71723 Großbottwar (DE)  
(151) 2022 04 07 (441) 2022 06 06 (581) 2022 05 19

(111) **1661560** (540) EVONUMI (511) 5  
(732) Galderma Holding SA,  
Zählerweg 10, CH-6300 Zug (CH)  
(151) 2022 02 28 (441) 2022 06 06 (581) 2022 05 19

(111) **1661561** (540) NUUYOU (511) 5  
(732) Galderma Holding SA,  
Zählerweg 10, CH-6300 Zug (CH)  
(151) 2022 02 28 (441) 2022 06 06 (581) 2022 05 19

(111) **1661567** (540) green solutions  
(531) CFE: 05.03.13, 26.01.01, 27.05.10, 29.01.12 (511) 31, 35  
(732) Roos Retail Group BV,  
Insteeck 82, NL-2771 AB Boskoop (NL)  
(151) 2022 03 17 (441) 2022 06 06 (581) 2022 05 19

(111) **1661593** (540) S.O.S COLOR & GO  
(531) CFE: 24.03.01, 24.17.25, 26.11.13, 27.05.17 (511) 3  
(732) AGF88 HOLDING Srl,  
Via del Palù 7/D, I-35018 San Martino di Lupari (PD) (IT)  
(151) 2022 03 01 (441) 2022 06 06 (581) 2022 05 19

(111) **1661665** (540) CA MOBILITY  
(531) CFE: 27.05.09, 29.01.13 (511) 9, 35, 36, 37, 39, 40  
(732) CREDIT AGRICOLE SA,  
12 place des Etats-Unis, MONTROUGE CEDEX, F-92127 (FR)  
(151) 2021 12 21 (441) 2022 06 06 (581) 2022 05 19

(111) **1661683** (540) Galva METAL El Obour for Metallurgical  
Industries  
(531) CFE: 26.01.03, 26.04.05,  
27.05.01, 28.01.00, 29.01.13 (511) 6  
(732) El Obour for Metallurgical Industries (GALVA METAL),  
Plot 5, Block 13035, First Industrial Zone, El Obour,  
Kalyoubyah (EG)  
(151) 2022 02 21 (441) 2022 06 06 (581) 2022 05 19

(111) **1661694** (540) BRUCE  
(531) CFE: 27.05.01 (511) 35  
(732) ISKRYTSKYI SERHII,  
vul. STEPANA RAZINA 4/2, kv. 2, m. KHMELNYTSKYI 29008 (UA)  
(151) 2022 02 21 (441) 2022 06 06 (581) 2022 05 19

(111) <b>1661771</b> (531) CFE: 28.03.00 (732) Shandong Sibote Biotechnology Co., Ltd., 6-101 Yard, No. 1188 Xincheng Street, Industrial Park, Shanghe County, Jinan City, Shandong Province (CN) (151) 2022 04 02 (441) 2022 06 06 (581) 2022 05 19	(511) 5	(111) <b>1357629</b> (531) CFE: 14.01.05, 29.01.13 (732) LA TRIVENETA CAVI DEVELOPMENT S.R.L., Stefan Cel Mare Si Sfint Boulevard 65, MD-2001 CHISINAU (MD) (151) 2016 12 07 (441) 2017 08 16 (581) 2017 07 27	(511) 9
(111) <b>1661788</b> (531) CFE: 01.15.15, 26.13.25, 26.15.25 (732) NMG Composites Co., Ltd., Building 1, No. 111 Xinzhong Road, Chongfu Town, Tongxiang, Jiaxing City, Zhejiang Province (CN) (151) 2022 01 20 (441) 2022 06 06 (581) 2022 05 19	(511) 17, 19, 24	(111) <b>1530459</b> (540) Orsolini (732) Public Joint Stock Company „Detsky mir”, pr-kt Vernadskogo, d. 37, corp. 3, RU-119415 MOSCOW (RU) (151) 2019 12 25 (441) 2020 06 01 (581) 2020 05 14	(511) 25
(111) <b>1661994</b> (540) uenjoy (531) CFE: 05.03.13, 25.03.01, 26.01.03, 27.05.01 (732) Shenzhen Renfeng Industrial Co., Ltd., 501-502, F5, BLD#1, 1970 Technology Park, Minzhi, Minzhi Street, Longhua District, Shenzhen City, 518000 Guangdong Province (CN) (151) 2022 02 21 (441) 2022 06 06 (581) 2022 05 19	(511) 9	(111) <b>1593537</b> (531) CFE: 08.01.20, 29.01.12 (732) August Storck KG, Waldstraße 27, 13403 Berlin (DE) (151) 2021 04 26 (441) 2021 06 14 (581) 2021 05 27	(511) 30
(111) <b>1662109</b> (540) Istanbul Airport iGA (531) CFE: 25.05.02, 26.11.21, 27.05.01, 29.01.13 (732) İGA Havalimanı İşletmesi Anonim Şirketi, Tayakadın Mah. Terminal Cd., Havalimanı Terminal Binası No: 1/760494, Arnavutköy, İstanbul (TR) (151) 2021 08 11 (441) 2022 06 06 (581) 2022 05 19	(511) 9, 28, 35, 41, 42	(111) <b>1599666</b> (540) WORLD EXPERT (732) Obshchestvo s ogranichennoy otvetstvennost'yu „EVROTORG”, ul. Kazintsa, d. 52a, k. 22, 220099 Minsk (BY) (151) 2021 03 30 (441) 2021 07 19 (581) 2021 07 01	(511) 3, 5, 35
(111) <b>1662141</b> (540) MM MIRA MAX (531) CFE: 26.01.04, 27.05.01, 29.01.12 (732) OSMAN MAZLUM, Nadiya Krupskaya street 24-A, city Pervomaisk, Mykolaiv region 55212 (UA) (151) 2021 10 28 (441) 2022 06 06 (581) 2022 05 19	(511) 3, 5	(111) <b>1613390</b> (540) PROJECT SUCCESS METHOD (732) Project Success, Inc., Suite 130, 100 Galleria Parkway, Atlanta, GA 30339 (US) (151) 2021 04 05 (441) 2021 10 04 (581) 2021 09 16	(511) 16, 41
		(111) <b>1620401</b> (540) RAPID ACOUSTIC PULSE (732) Soliton, Inc., 5304 Ashbrook Drive, Houston TX 77081 (US) (151) 2021 09 14 (441) 2021 11 08 (581) 2021 10 21	(511) 10, 44
		(111) <b>1620655</b> (540) INNOVATION FOR EVERYONE (732) XIAOMI INC., No. 006, Floor 6, Building 6, Yard 33, Middle Xierqi Road, Haidian District, Beijing (CN) (151) 2021 06 17 (441) 2021 11 08 (581) 2021 10 21	(511) 9, 35

**REJESTRACJA MIĘDZYNARODOWA,  
W KTÓREJ WYDANO DECYZJĘ  
O DEFINITYWNEJ ODMOWIE UZNANIA OCHRONY  
NA TERYTORIUM RZECZYPOSPOLITEJ POLSKIEJ**

*Poniższe zestawienie zawiera kolejno: numer rejestracji międzynarodowej, określenie znaku towarowego przedstawionego w postaci liter bądź cyfr albo, jeżeli znak jest znakiem graficznym lub zawiera elementy graficzne, wskazanie symboli klas elementów graficznych znaku (CFE), określenie klas towarowych, nazwisko i imię bądź nazwę uprawnionego, jego miejsce zamieszkania lub siedzibę oraz kod kraju, datę rejestracji międzynarodowej lub datę późniejszego wyznaczenia, datę zamieszczenia informacji o tej rejestracji w Biuletynie Urzędu Patentowego oraz datę notyfikacji bądź datę notyfikacji późniejszego wyznaczenia.*

(111) <b>1287528</b> (540) EA (732) Electronic Arts Inc., 209 Redwood Shores Parkway, Legal Department, Redwood City, CA 94065 (US) (151) 2015 12 10 (441) 2016 03 29 (581) 2016 02 11	(511) 9, 41
--	-------------