



URZĄD PATENTOWY
RZECZYPOSPOLITEJ POLSKIEJ

15/2023

WIADOMOŚCI

Urzędu Patentowego



SPIS TREŚCI

TABLE OF CONTENTS

CZĘŚĆ I OGŁOSZENIA O UDZIELONYCH PRAWACH

PART I PUBLICATIONS OF RIGHTS GRANTED

A. WYNAŁAZKI

A. INVENTIONS

PATENTY

PATENTS

Udzielone prawa (od nr 242 691 do nr 242 730) <i>Rights granted (from N° 242 691 to N° 242 730)</i>	4
Decyzje stwierdzające wygaśnięcie decyzji o udzieleniu prawa <i>Decisions declaring the decision on the grant of the right lapsed</i>	9
Wpisy i zmiany w rejestrze nieuwzględnione w innych samodzielnych ogłoszeniach <i>Entries and changes to the Register not published in other separate publications</i>	9

DODATKOWE PRAWA OCHRONNE

SUPPLEMENTARY RIGHTS OF PROTECTION

Udzielone prawa <i>Rights granted</i>	10
--	----

PATENTY EUROPEJSKIE

EUROPEAN PATENTS

Złożone tłumaczenia patentów europejskich <i>Filing of translations of European patents</i>	10
Wygaśnięcie prawa <i>Lapse of the right</i>	11
Wpisy i zmiany w rejestrze nieuwzględnione w innych samodzielnych ogłoszeniach <i>Entries and changes to the Register not published in other separate publications</i>	13

OGŁOSZENIA

ANNOUNCEMENTS

Sprostowania opisów patentowych <i>Rectifications of patent specifications</i>	15
Złożone wnioski o udzielenie dodatkowego prawa ochronnego <i>Applications filed for the grant of a supplementary protection right</i>	15
Złożone wnioski o przedłużenie obowiązywania dodatkowego prawa ochronnego <i>Applications filed for the renewal of a supplementary protection right</i>	15

B. WZORY UŻYTKOWE

B. UTILITY MODELS

PRAWA OCHRONNE NA WZORY UŻYTKOWE

RIGHTS OF PROTECTION FOR UTILITY MODELS

Udzielone prawa (od nr 72 964 do nr 72 969) <i>Rights granted (from N° 72 964 to N° 72 969)</i>	16
Wpisy i zmiany w rejestrze nieuwzględnione w innych samodzielnych ogłoszeniach <i>Entries and changes to the Register not published in other separate publications</i>	17

C. WZORY PRZEMYSŁOWE

C. INDUSTRIAL DESIGNS

PRAWA Z REJESTRACJI WZORÓW PRZEMYSŁOWYCH

RIGHTS IN REGISTRATION FOR INDUSTRIAL DESIGNS

Udzielone prawa (od nr 28 531 do nr 28 542) <i>Rights granted (from N° 28 531 to N° 28 542)</i>	18
--	----

D. ZNAKI TOWAROWE

D. TRADEMARKS

PRAWA OCHRONNE NA ZNAKI TOWAROWE

PROTECTION RIGHTS FOR TRADEMARKS

Udzielone prawa (od nr 360 064 do nr 360 295) <i>Rights granted (from N° 360 064 to N° 360 295)</i>	21
Przedłużenie prawa <i>Extension of the right</i>	91
Decyzje o odmowie udzielenia prawa wydane po ogłoszeniu o zgłoszeniu lub ujawnieniu zgłoszenia na stronie internetowej Urzędu Patentowego RP <i>Decisions on the refusal to grant the right issued after the publication of the application or disclosure of the application on the Polish Patent Office's website</i>	93

Decyzje o umorzeniu postępowania w sprawie udzielenia prawa wydane po ogłoszeniu o zgłoszeniu lub ujawnieniu zgłoszenia na stronie internetowej Urzędu Patentowego RP <i>Decision on the discontinuance of the proceedings on granting the right after the publication of the application or disclosure of the application on the Polish Patent Office's website</i>	93
Decyzje o zmianie, uchyleniu lub stwierdzeniu nieważności decyzji opublikowanych w Wiadomościach Urzędu Patentowego <i>Decisions on the change, reversal or declaring invalid the decisions published in „Wiadomości Urzędu Patentowego” [Communications of the Patent Office]</i>	93
Wpisy i zmiany w rejestrze nieuwzględnione w innych samodzielnych ogłoszeniach <i>Entries and changes to the Register not published in other separate publications</i>	93
Rejestracja międzynarodowa uznana na terytorium Rzeczypospolitej Polskiej <i>International registrations recognised in the territory of the Republic of Poland</i>	98
Rejestracja międzynarodowa, w której wydano decyzję o definitywnej odmowie uznania ochrony na terytorium Rzeczypospolitej Polskiej <i>International registration in which a decision was issued on a definite refusal to recognise the protection in the territory of the Republic of Poland</i>	100



WIADOMOŚCI

Urzędu Patentowego RP

Warszawa, dnia 11 kwietnia 2023 r.

Nr 15

CZĘŚĆ I

OGŁOSZENIA O UDZIELONYCH PRAWACH



A. WYNAŁAZKI

Cyfrowe kody identyfikujące (według normy WIPO ST. 9), które poprzedzają informacje dotyczące wynalazków oznaczają:

- (11) – numer patentu, dodatkowego prawa ochronnego lub patentu europejskiego
- (21) – numer zgłoszenia
- (22) – data zgłoszenia
- (23) – dane dotyczące pierwszeństwa z wystawy (data i oznaczenie wystawy)
- (30) – dane dotyczące pierwszeństwa konwencyjnego (numer zgłoszenia priorytetowego, data wniesienia zgłoszenia priorytetowego, kod kraju)
- (41) – data ogłoszenia o zgłoszeniu
- (51) – symbol Międzynarodowej Klasyfikacji Patentowej
- (54) – tytuł wynalazku
- (61) – numer patentu głównego
- (62) – numer zgłoszenia macierzystego (pod którym dane zgłoszenie było ogłoszone)
- (68) – numer patentu podstawowego dla dodatkowego prawa ochronnego
- (71) – nazwisko i imię lub nazwa zgłaszającego; dodatkowo wskazana jest miejscowość zamieszkania oraz kraj zgłaszającego (kod kraju)
- (72) – nazwisko i imię twórcy; dodatkowo wskazana jest miejscowość zamieszkania oraz kraj twórcy (kod kraju)
- (73) – nazwisko i imię lub nazwa uprawnionego; dodatkowo wskazana jest miejscowość zamieszkania lub siedziba oraz kraj uprawnionego (kod kraju)
- (76) – nazwisko i imię twórcy będącego jednocześnie uprawnionym; dodatkowo wskazana jest miejscowość zamieszkania oraz kraj uprawnionego (kod kraju)
- (86) – data i numer zgłoszenia międzynarodowego
- (87) – data i numer publikacji zgłoszenia międzynarodowego
- (93) – numer i data pierwszego zezwolenia na wprowadzenie na rynek produktu objętego dodatkowym prawem ochronnym oraz wskazanie organu, który zezwolenie wydał
- (94) – data, od której powstaje i czas trwania dodatkowego prawa ochronnego
- (95) – oznaczenie produktu opisanego w zezwoleniu na wprowadzenie na rynek produktu objętego dodatkowym prawem ochronnym
- (97) – data i numer publikacji patentu europejskiego
- (98) – data złożenia wniosku o przedłużenie obowiązywania dodatkowego prawa ochronnego

Przed cyfrowym kodem identyfikującym (11) lub przed numerem patentu umieszczone są literowo-cyfrowe kody identyfikujące (kod rodzaju dokumentu), zgodnie z przyjętymi symbolami (wg normy WIPO ST. 16):

- (A1) – Ogłoszenie o zgłoszeniu wynalazku
- (B1) – Patent
- (B3) – Patent dodatkowy do patentu
- (B5) – Opis patentowy zmieniony po sprzeciwie/zmieniony w postępowaniu o unieważnienie patentu
- (B6) – Opis patentowy po ograniczeniu przez uprawnionego
- (T3) – Tłumaczenie na język polski patentu europejskiego
- (T4) – Poprawione tłumaczenie patentu europejskiego
- (T5) – Tłumaczenie patentu europejskiego zmienione po sprzeciwie
- (T6) – Tłumaczenie patentu europejskiego zmienione po ograniczeniu przez uprawnionego

PATENTY

UDZIELONE PRAWA

(od nr 242 691 do nr 242 730)

w) część zgłoszenia będzie rozpatrywana jako zgłoszenie wzoru użytkowego

- (B1) (11) **242725** (41) 2020 11 16
- (51) **A01B 35/10** (2006.01)
- (21) 429892 (22) 2019 05 10
- (72) SZORC KRZYSZTOF, Piłatowszczyzna (PL)
- (73) SZORC KRZYSZTOF, Piłatowszczyzna (PL)
- (54) Chwytnik rolniczy

- (B1) (11) **242700** (41) 2021 12 06
- (51) **A01C 1/06** (2006.01)
- A01N 25/26** (2006.01)
- A01P 21/00** (2006.01)
- (21) 434232 (22) 2020 06 05
- (72) WIETECHEA JUSTYNA, Łódź (PL); WIŚNIEWSKA-WRONA MARIA, Łódź (PL); KOPANIA EWA, Głowno (PL); MONICH RUSLAN, Huta Krzeszowska (PL); SKÓRKA MAGDALENA, Zaleszany (PL)
- (73) SIEĆ BADAWCZA ŁUKASIEWICZ – ŁÓDZKI INSTYTUT TECHNOLOGICZNY, Łódź (PL); INSTYTUT UPRAWY NAWOŻENIA I GLEBOZNAWSTWA – PAŃSTWOWY INSTYTUT BADAWCZY, Puławy (PL); NAUKOWO BADAWCZE CENTRUM ROZWOJU SOI AGESOYA SPÓŁKA Z OGRANICZONĄ ODPOWIEDZIALNOŚCIĄ, Huta Krzeszowska (PL); UNIWERSYTET RZESZOWSKI, Rzeszów (PL)
- (54) Sposób wytwarzania otoczki ochronnej na nasionach soi

(B1) (11) **242706** (41) 2021 11 08
 (51) **A01H 4/00** (2006.01)
 (21) 433824 (22) 2020 05 05
 (72) KULUS DARIUSZ, Bydgoszcz (PL)
 (73) POLITECHNIKA BYDGOSKA
 IM. JANA I JEŃDRZEJA ŚNIADECKICH, Bydgoszcz (PL)
 (54) Sposób otrzymywania pędów bocznych u *Dicentra x hybrida* „Amore Rose” w warunkach in vitro

(B1) (11) **242720** (41) 2020 01 02
 (51) **A23N 15/08** (2006.01)
 (21) 426152 (22) 2018 06 29
 (72) KULIK DARIUSZ, Strzelno (PL);
 SZOPIŃSKI DAMIAN, Bydgoszcz (PL)
 (73) DXD ENGINEERING POLAND
 SPÓŁKA Z OGRANICZONĄ ODPOWIEDZIALNOŚCIĄ, Bydgoszcz (PL)
 (54) Wahacz tnący oraz urządzenie do obierania cebuli

(B1) (11) **242718** (41) 2022 10 17
 (51) **A61K 36/28** (2006.01)
A61P 31/04 (2006.01)
B01D 11/02 (2006.01)
 (21) 440022 (22) 2021 12 29
 (72) STRZEMSKI MACIEJ, Lublin (PL); GRZEGORCZYK AGNIESZKA,
 Uniszowice (PL); MALM ANNA, Lublin (PL); WNOROWSKA SYLWIA,
 Lublin (PL); KURZEPA JACEK, Biskupie-Kolonia (PL);
 SOWA IRENEUSZ, Lublin (PL); WÓJCIAK MAGDALENA, Lublin (PL);
 WOJAS-KRAWCZYK KAMILA, Lublin (PL); GRENDA ANNA,
 Lublin (PL); PŁACHNO BARTOSZ JAN, Kraków (PL)
 (73) UNIWERSYTET MEDYCZNY W LUBLINIE, Lublin (PL);
 UNIWERSYTET JAGIELLOŃSKI, Kraków (PL)
 (54) Sposób otrzymywania frakcji ekstraktu z korzenia *Dziewięciśiłu*
bezlodygowego (*Carlina acaulis* L.) o działaniu bakteriobójczym

(B1) (11) **242713** (41) 2022 07 04
 (51) **B01D 35/027** (2006.01)
 (21) 436552 (22) 2020 12 29
 (72) NIEŚPIAŁOWSKI KRZYSZTOF, Żernica (PL);
 WÓJCICKI MATEUSZ, Gliwice (PL)
 (73) INSTYTUT TECHNIKI GÓRNICZEJ KOMAG, Gliwice (PL)
 (54) Urządzenie do montażu wkładów filtrów wielkoprzepływowych

(B1) (11) **242708** (41) 2020 06 01
 (51) **B01D 39/02** (2006.01)
B01D 39/04 (2006.01)
 (21) 427966 (22) 2018 11 29
 (72) KNAPIK EWA, Faściszowa (PL); STOPA JERZY, Kraków (PL)
 (73) AKADEMIA GÓRNICZO-HUTNICZA
 IM. STANISŁAWA STASZICA W KRAKOWIE, Kraków (PL)
 (54) Materiał filtracyjny do usuwania substancji ropopochodnych
 z wody

(B1) (11) **242710** (41) 2022 05 02
 (51) **B05D 1/12** (2006.01)
B23H 7/00 (2006.01)
 (21) 435794 (22) 2020 10 27
 (72) KLYUS OLEH, Piłchowo (PL);
 WALISZYN ALEKSANDR, Szczecin (PL)
 (73) POLITECHNIKA MORSKA W SZCZECINIE, Szczecin (PL)
 (54) Sposób warstwowego wzmocnienia powierzchni elementów na-
 rażonych na działanie kawitacyjne, w szczególności śrub okrętowych

(B1) (11) **242729** (41) 2022 06 13
 (51) **B21D 22/02** (2006.01)
B23Q 7/04 (2006.01)
B25J 18/00 (2006.01)
 (21) 436319 (22) 2020 12 11

(72) GRABOŚ ANDRZEJ, Bielsko-Biała (PL);
 WRÓBEL IRENEUSZ, Tychy (PL)
 (73) POLMOTORS SPÓŁKA Z OGRANICZONĄ
 ODPOWIEDZIALNOŚCIĄ, Mazańcowice (PL)
 (54) Rama chwytaka do robota przemysłowego

(B1) (11) **242704** (41) 2022 07 04
 (51) **B27K 3/02** (2006.01)
 (21) 436529 (22) 2020 12 30
 (72) ŚNIATAŁA MARIUSZ, Podgaje (PL)
 (73) ŚNIATAŁA MARIUSZ DREW-MAR, Podgaje (PL)
 (54) Sposób wytwarzania prefabrykowanych elementów przeznaczeniowych i prefabrykowany element przeznaczeniowy

(B1) (11) **242709** (41) 2021 05 31
 (51) **B60H 1/24** (2006.01)
B60R 15/04 (2006.01)
B61D 35/00 (2006.01)
 (21) 435233 (22) 2020 09 07
 (72) BARTOSZUK MARIAN, Opole (PL)
 (73) POLITECHNIKA OPOLSKA, Opole (PL)
 (54) Układ wentylacji kabiny toalety w pojazdach, zwłaszcza w autobusie

(B1) (11) **242721** (41) 2020 11 02
 (51) **B64G 1/64** (2006.01)
F16B 1/00 (2006.01)
F16C 11/00 (2006.01)
 (21) 429817 (22) 2019 04 30
 (72) BEREŚ ŁUKASZ, Ropczyce (PL);
 GRYGORCZUK JERZY, Warszawa (PL)
 (73) ASTRONIKA SPÓŁKA Z OGRANICZONĄ
 ODPOWIEDZIALNOŚCIĄ, Warszawa (PL)
 (54) Urządzenie trzymająco-zwalniające

(B1) (11) **242723** (41) 2022 02 28
 (51) **B65D 25/08** (2006.01)
B65D 51/28 (2006.01)
 (21) 438344 (22) 2021 07 02
 (72) KUKUŁA ŁUKASZ, Miłocice (PL); RADOŃ PIOTR, Kraków (PL)
 (73) RADOŃ PIOTR, Kraków (PL);
 KUKUŁA ŁUKASZ PMT-SYSTEMS, Kraków (PL)
 (54) Nakrętka z ustnikiem i kapsułą spożywczą

(B1) (11) **242719** (41) 2020 03 23
 (51) **B82Y 10/00** (2011.01)
B82Y 20/00 (2011.01)
H01L 33/02 (2010.01)
 (21) 427015 (22) 2018 09 14
 (72) PAWŁAK DOROTA ANNA, Warszawa (PL);
 NOWACZYŃSKI RAFAŁ, Marki (PL); GAJC MARCIN, Warszawa (PL);
 BUZA MARTA, Warszawa (PL); KŁOS ANDRZEJ, Warszawa (PL);
 SURMA BARBARA, Warszawa (PL); OSEWSKI PAWEŁ, Suwałki (PL)
 (73) ENSEMBLE3 SPÓŁKA Z OGRANICZONĄ
 ODPOWIEDZIALNOŚCIĄ, Warszawa (PL)
 (54) Materiał dielektryczny emitujący światło

(B1) (11) **242701** (41) 2021 05 31
 (51) **C01B 39/50** (2006.01)
B01J 29/56 (2006.01)
 (21) 431911 (22) 2019 11 25
 (72) WÓJCIK JAN, Leśnica Opolska (PL); LUKOSEK MAREK,
 Kędzierzyn-Koźle (PL); TORCHAŁA KAMILA, Chróścina (PL);
 ZWIERZ KRYSZYNA, Kędzierzyn-Koźle (PL);
 KOTYRBA ŁUKASZ, Kędzierzyn-Koźle (PL);
 MUSZYŃSKI MARCIN, Kędzierzyn-Koźle (PL); GŁÓWKA MAREK,
 Gliwice (PL); MATUS GRZEGORZ, Kędzierzyn-Koźle (PL);

BAK JOANNA, Gliwice (PL); GRZESIK RYSZARD, Rachowice (PL); KOZIOŁ KRZYSZTOF, Kędzierzyn-Koźle (PL); KRAWCZYŃSKI TOMASZ, Sosnowiec (PL); ŻAK KONRAD, Kędzierzyn-Koźle (PL); RUSEK PIOTR, Stary Pożóg (PL); SCHAB SEBASTIAN, Goraj (PL); BOROWIK KRZYSZTOF, Lublin (PL) (73) SIEĆ BADAWCZA ŁUKASIEWICZ – INSTYTUT CIĘŻKIEJ SYNTEZY ORGANICZNEJ BLACHOWNIA, Kędzierzyn-Koźle (PL); SIEĆ BADAWCZA ŁUKASIEWICZ O INSTYTUT NOWYCH SYNTEZ CHEMICZNYCH, Puławy (PL); GRUPA AZOTY ZAKŁADY AZOTOWE KĘDZIERZYN SPÓŁKA AKCYJNA, Kędzierzyn-Koźle (PL) (54) Sposób modyfikacji zeolitu

(B1) (11) **242702** (41) 2021 05 31

(51) **C01B 39/50** (2006.01)

B01J 29/58 (2006.01)

B01J 20/18 (2006.01)

B01J 8/04 (2006.01)

(21) 431912 (22) 2019 11 25

(72) WÓJCIK JAN, Leśnica Opolska (PL); LUKOSEK MAREK, Kędzierzyn-Koźle (PL); TORCHAŁA KAMILA, Chróścina (PL); ZWIERZ KRYSZYNA, Kędzierzyn-Koźle (PL); KOTYRBA ŁUKASZ, Kędzierzyn-Koźle (PL); MUSZYŃSKI MARCIN, Kędzierzyn-Koźle (PL); GŁÓWKA MAREK, Gliwice (PL); MATUS GRZEGORZ, Kędzierzyn-Koźle (PL); BAK JOANNA, Gliwice (PL); GRZESIK RYSZARD, Rachowice (PL); KOZIOŁ KRZYSZTOF, Kędzierzyn-Koźle (PL); PANKALLA EWA, Głogówek (PL); GOŁONKA SEBASTIAN, Kędzierzyn-Koźle (PL); RUSEK PIOTR, Stary Pożóg (PL); SCHAB SEBASTIAN, Goraj (PL); BOROWIK KRZYSZTOF, Lublin (PL)

(73) SIEĆ BADAWCZA ŁUKASIEWICZ – INSTYTUT CIĘŻKIEJ SYNTEZY ORGANICZNEJ BLACHOWNIA, Kędzierzyn-Koźle (PL); SIEĆ BADAWCZA ŁUKASIEWICZ – INSTYTUT NOWYCH SYNTEZ CHEMICZNYCH, Puławy (PL); GRUPA AZOTY ZAKŁADY AZOTOWE KĘDZIERZYN SPÓŁKA AKCYJNA, Kędzierzyn-Koźle (PL) (54) Sposób modyfikacji zeolitu

(B1) (11) **242703** (41) 2021 10 04

(51) **C02F 9/00** (2006.01)

B01D 53/48 (2006.01)

C02F 1/04 (2006.01)

(21) 433395 (22) 2020 03 31

(72) KOCZWARA ZBIGNIEW, Grabno (PL); KANIA JAN, Tarnów (PL); ADAMIAK IRENEUSZ, Janowice (PL); PIENKOWSKI KAMIL, Kraków (PL); MIJAŁ WITOLD, Tarnów (PL); MATUS GRZEGORZ, Kędzierzyn-Koźle (PL); WARZAŁA MAREK, Łęg Tarnowski (PL); LEDNIEWSKA KERSTIN, Solarnia (PL); MISKA MARCIN, Staszów (PL); CZERW RAFAŁ, Staszów (PL); MOŁAS ELŻBIETA, Bosowice (PL); MAZUR MARTA, Staszów (PL); SNOPIKIEWICZ ZBIGNIEW, Staszów (PL)

(73) SIEĆ BADAWCZA ŁUKASIEWICZ – INSTYTUT CIĘŻKIEJ SYNTEZY ORGANICZNEJ BLACHOWNIA, Kędzierzyn-Koźle (PL); GRUPA AZOTY POLSKIE KONSORCJUM CHEMICZNE SPÓŁKA Z OGRANICZONĄ ODPOWIEDZIALNOŚCIĄ, Tarnów (PL); GRUPA AZOTY KOPALNIE I ZAKŁADY CHEMICZNE SIARKI SIARKOPOL SPÓŁKA AKCYJNA, Grzybów (PL) (54) Sposób regeneracji strumienia ścieków technologicznych z etapu oczyszczania poli(siaczku fenylenu) w procesie jego produkcji

(B1) (11) **242694** (41) 2021 05 04

(51) **C03C 3/32** (2006.01)

C03C 4/12 (2006.01)

C09K 11/08 (2006.01)

B32B 18/00 (2006.01)

H01L 21/30 (2006.01)

B32B 17/06 (2006.01)

H01B 1/14 (2006.01)

E06B 3/667 (2006.01)

E06B 7/00 (2006.01)

B82B 3/00 (2006.01)

(21) 431638 (22) 2019 10 29

(72) KWAŚNICKI PAWEŁ, Rzeszów (PL);

MARSZAŁEK LUDMIŁA, Białka (PL)

(73) ML SYSTEM SPÓŁKA AKCYJNA, Zaczernie (PL)

(54) Sposób otrzymywania selektywnej warstwy ogniodpornej modyfikowanej nanocząsteczkami półprzewodnikowymi oraz wypełniania tą aktywną warstwą komory lub komór szyby zespolonej i szyba zespolona zawierająca tą lub te warstwy

(B1) (11) **242695** (41) 2022 10 17

(51) **C03C 4/12** (2006.01)

C09K 11/08 (2006.01)

B32B 17/06 (2006.01)

B32B 18/00 (2006.01)

H01B 1/14 (2006.01)

F21V 13/00 (2006.01)

B82B 3/00 (2006.01)

(62) 431638

(21) 441519 (22) 2019 10 29

(72) KWAŚNICKI PAWEŁ, Rzeszów (PL);

MARSZAŁEK LUDMIŁA, Białka (PL)

(73) ML SYSTEM SPÓŁKA AKCYJNA, Zaczernie (PL)

(54) Sposób otrzymywania selektywnej warstwy ogniodpornej modyfikowanej nanocząsteczkami półprzewodnikowymi oraz wypełniania tą aktywną warstwą komory lub komór szyby zespolonej i szyba zespolona zawierająca tą lub te warstwy

(B1) (11) **242711** (41) 2022 03 07

(51) **C07C 211/48** (2006.01)

C07C 255/49 (2006.01)

C08F 2/50 (2006.01)

(21) 435183 (22) 2020 09 01

(72) ORTYL JOANNA, Złotniki (PL); HOLA EMILIA, Brzeście (PL); JANKOWSKA MAGDALENA, Hucisko (PL); CHACHAJ-BREKIESZ ANNA, Kraków (PL); GALEK MARIUSZ, Kraków (PL)

(73) POLITECHNIKA KRAKOWSKA IM. TADEUSZA KOŚCIUSZKI, Kraków (PL)

(54) Nowe pochodne 1,2,3,4,5-pentafluoro-6-[(E)-styrylo]benzenu, nowy związek pośredni, sposób wytwarzania związków pośrednich, zastosowanie związków pośrednich, sposób wytwarzania nowych pochodnych 1,2,3,4,5-pentafluoro-6-[(E)-styrylo]benzenu, nowe systemy fotoinicjujące do procesów fotoinicjowanej polimeryzacji kationowej, rodnikowej, tiol-en, hybrydowej oraz zastosowania nowych pochodnych 1,2,3,4,5-pentafluoro-6-[(E)-styrylo]benzenu

(B1) (11) **242715** (41) 2022 08 22

(51) **C08G 18/08** (2006.01)

C08K 9/00 (2006.01)

C08L 75/04 (2006.01)

(21) 437052 (22) 2021 02 19

(72) CZŁONKA SYLWIA, Bełchatów (PL); STRĄKOWSKA ANNA,

Łódź (PL); STRZELEC KRZYSZTOF, Brzeziny (PL)

(73) POLITECHNIKA ŁÓDZKA, Łódź (PL)

(54) Kompozycja do wytwarzania sztywnej pianki poliuretanowej o właściwościach antybakteryjnych i dobrych właściwościach termicznych

(B1) (11) **242716** (41) 2022 08 22

(51) **C08G 18/08** (2006.01)

C08K 9/06 (2006.01)

C08L 75/04 (2006.01)

(21) 437055 (22) 2021 02 19

(72) CZŁONKA SYLWIA, Bełchatów (PL); STRĄKOWSKA ANNA, Łódź (PL); STRZELEC KRZYSZTOF, Brzeziny (PL)

(73) POLITECHNIKA ŁÓDZKA, Łódź (PL)
 (54) Kompozycja do wytwarzania sztywnej pianki poliuretanowej o zwiększonej hydrofobowości

(B1) (11) **242717** (41) 2022 09 26

(51) **C09K 11/07** (2006.01)

G01N 21/64 (2006.01)

C07D 417/10 (2006.01)

C07D 413/10 (2006.01)

C07D 279/12 (2006.01)

C07D 271/12 (2006.01)

(21) 437341 (22) 2021 03 19

(72) ŚWIERCZYŃSKA MAŁGORZATA, Brzeziny (PL);
 SZALA MARCIN, Chorzów (PL); SŁOWIŃSKI DANIEL, Proćwin (PL);
 PODSIADŁY RADOSŁAW, Łódź (PL)

(73) POLITECHNIKA ŁÓDZKA, Łódź (PL)

(54) Zastosowanie pochodnej 4-nitro-2,1,3-benzoksadiazolu

(B1) (11) **242705** (41) 2022 09 19

(51) **C12N 15/87** (2006.01)

A61K 48/00 (2006.01)

(21) 437320 (22) 2021 03 17

(72) KARPIŃSKA ANETA, Warszawa (PL);
 KWAPISZEWSKA KARINA, Warszawa (PL); KIJEWSKA ALICJA,
 Warszawa (PL); HOŁYST ROBERT, Warszawa (PL)
 (73) INSTYTUT CHEMII FIZYCZNEJ POLSKIEJ AKADEMII NAUK,
 Warszawa (PL)

(54) Roztwór hipertoniczny do wprowadzania do komórek makromolekuł oraz sposób wprowadzania makromolekuł do komórek ssaczyh w hodowli in vitro

(B1) (11) **242707** (41) 2021 02 08

(51) **E02D 17/20** (2006.01)

E04F 11/035 (2006.01)

E04F 11/116 (2006.01)

(21) 430790 (22) 2019 08 01

(72) JASICZAK JÓZEF, Poznań (PL);
 KANONICZAK MARCIN, Poznań (PL)

(73) POLITECHNIKA POZNAŃSKA, Poznań (PL)

(54) System prefabrykowanych schodów zewnętrznych oraz sposób ich montażu

(B1) (11) **242730** (41) 2022 03 14

(51) **E04B 1/348** (2006.01)

B65D 88/12 (2006.01)

E04H 1/12 (2006.01)

E04H 5/02 (2006.01)

E04H 9/00 (2006.01)

A21B 7/00 (2006.01)

(21) 435238 (22) 2020 09 07

(72) WALCZAK MAREK, Kościan (PL); STĘPIEŃ KRZYSZTOF,
 Poznań (PL); SPYTEK KAMIL, Murowana Goślina (PL)

(73) CELTECH SPÓŁKA Z OGRANICZONĄ ODPOWIEDZIALNOŚCIĄ,
 Poznań (PL)

(54) Zespół do wypieku pieczywa

(B1) (11) **242724** (41) 2020 09 07

(51) **E06B 3/263** (2006.01)

E06B 3/22 (2006.01)

E06B 3/76 (2006.01)

(21) 429054 (22) 2019 02 25

(72) SOBOLEWSKI IRENEUSZ, Jagodnik (PL)
 (73) VIDOK SPÓŁKA Z OGRANICZONĄ ODPOWIEDZIALNOŚCIĄ,
 Rudna Mała (PL)

(54) Sposób docieplania okien i drzwi zewnętrznych

(B1) (11) **242692** (41) 2021 02 22

(51) **E06B 3/263** (2006.01)

E06B 7/14 (2006.01)

(21) 430854 (22) 2019 08 12

(72) GUDAŚ ANITA, Zduńska Wola (PL); GUDAŚ KRZYSZTOF,
 Zduńska Wola (PL); PAWLAK TOMASZ, Zduńska Wola (PL)

(73) VISTA POLAND SPÓŁKA Z OGRANICZONĄ
 ODPOWIEDZIALNOŚCIĄ, Krobanów (PL)

(54) Stolarka otworowa aluminiowa z systemem izolacji

(B1) (11) **242691** (41) 2019 07 29

(51) **E06B 7/16** (2006.01)

E06B 3/48 (2006.01)

(21) 424382 (22) 2018 01 25

(72) CZYŻYCKI BOGDAN, Biała Niżna (PL);

FECKO MAREK, Wielopole (PL)

(73) WIŚNIEWSKI SPÓŁKA Z OGRANICZONĄ
 ODPOWIEDZIALNOŚCIĄ SPÓŁKA KOMANDYTOWO-AKCyjNA,
 Wielogłowy (PL)

(54) Zespół uszczelniający drzwi lub bramy, uszczelka podstawowa oraz uszczelka regulowana

(B1) (11) **242726** (41) 2022 06 06

(51) **F16B 25/04** (2006.01)

(21) 436178 (22) 2020 11 30

(72) SOBIESKI KLAUDIUSZ, Płock (PL)

(73) PRESTIGE KS SPÓŁKA Z OGRANICZONĄ
 ODPOWIEDZIALNOŚCIĄ, Płock (PL)

(54) Wkręt śrubowy ze zoptymalizowanym gwintem asymetrycznym do montażu termoizolacji

(B1) (11) **242727** (41) 2022 06 06

(51) **F16B 25/04** (2006.01)

(21) 436179 (22) 2020 11 30

(72) SOBIESKI KLAUDIUSZ, Płock (PL)

(73) PRESTIGE KS SPÓŁKA Z OGRANICZONĄ
 ODPOWIEDZIALNOŚCIĄ, Płock (PL)

(54) Wkręt śrubowy ze zoptymalizowanym gwintem symetrycznym do montażu termoizolacji

(B1) (11) **242728** (41) 2022 06 06

(51) **F16B 25/04** (2006.01)

(21) 436180 (22) 2020 11 30

(72) SOBIESKI KLAUDIUSZ, Płock (PL)

(73) PRESTIGE KS SPÓŁKA Z OGRANICZONĄ
 ODPOWIEDZIALNOŚCIĄ, Płock (PL)

(54) Wkręt śrubowy ze zoptymalizowanym gwintem łukowym do montażu termoizolacji

(B1) (11) **242693** (41) 2023 01 02

(51) **F16K 5/20** (2006.01)

F16K 27/06 (2006.01)

F16D 55/10 (2006.01)

F16D 51/00 (2006.01)

B60F 1/04 (2006.01)

(21) 438281 (22) 2021 06 28

(72) WĄSIKOWSKI JAN, Radom (PL);

TRZMIELEWSKI ŁUKASZ, Pionki (PL)

(73) ZAKŁADY NAPRAWCZE TABORU KOLEJOWEGO – RADOM
 SPÓŁKA Z OGRANICZONĄ ODPOWIEDZIALNOŚCIĄ, Radom (PL)

(54) Kurek hamulcowy końcowy

(B1) (11) **242722** (41) 2019 07 29

(51) **F16L 9/18** (2006.01)

B29L 24/00 (2006.01)

B29C 48/09 (2019.01)

(21) 429310 (22) 2019 03 18

(72) KOPER MICHAŁ, Lublin (PL)
 (73) KOPER MICHAŁ STUDIO REKLAMY EUROMET, Lublin (PL)
 (54) Rura dwuwarstwowa z kanałem montażowym oraz sposób łączenia rury wewnętrznej z kanałem montażowym z rurą zewnętrzną

(B1) (11) **242696** (41) 2023 01 02

(51) **F21K 9/61** (2016.01)
F21V 8/00 (2006.01)
F21S 10/02 (2006.01)
G02B 6/04 (2006.01)
G02B 1/10 (2015.01)
F21Y 105/10 (2016.01)
F21Y 115/10 (2016.01)

(21) 441308 (22) 2022 05 30

(72) SURTEL WOJCIECH, Lublin (PL); MERGO PAWEŁ, Kolonia Pliszczyn (PL); KAWA ŁUKASZ ADAM, Warszawa (PL)
 (73) HEALTHCARE SUPPORT TEAM SPÓŁKA Z OGRANICZONĄ ODPOWIEDZIALNOŚCIĄ, Lublin (PL)
 (54) Lampa LED do generowania i transmisji światła o programowalnej barwie

(B1) (11) **242699** (41) 2021 06 14

(51) **F23B 40/08** (2006.01)
F23K 3/14 (2006.01)
F23L 1/00 (2006.01)
F23J 3/06 (2006.01)

(21) 432065 (22) 2019 12 03

(72) WICHŁACZ ZBIGNIEW, Chocz (PL)
 (73) WICHŁACZ ZBIGNIEW PRZEDSIĘBIORSTWO WIELOBRANŻOWE WICHŁACZ, Kalisz (PL)
 (54) Palnik do niskoemisyjnego spalania biomasy, zwłaszcza zrębki drzewnej

(B1) (11) **242712** (41) 2022 11 21

(51) **G01N 1/02** (2006.01)
G01N 1/10 (2006.01)
G01N 1/08 (2006.01)

(21) 437880 (22) 2021 05 17

(72) MASŁOŃ ADAM, Rzeszów (PL); CIEŚLA MAKSYMILIAN, Rzeszów (PL)
 (73) POLITECHNIKA RZESZOWSKA IM. IGNACEGO ŁUKASIEWICZA, Rzeszów (PL)
 (54) Urządzenie do poboru próbek materiałów o zróżnicowanej konsystencji i uziarnieniu

(B1) (11) **242697** (41) 2022 07 25

(51) **G01N 21/55** (2014.01)
G01N 21/17 (2006.01)
G01J 3/42 (2006.01)
G01N 33/18 (2006.01)

(21) 440662 (22) 2022 03 17

(72) PIERZCHAŁA ŁUKASZ, Chorzów (PL)
 (73) GŁÓWNY INSTYTUT GÓRNICTWA, Katowice (PL)
 (54) Sposób oceny jakości wód powierzchniowych

(B1) (11) **242698** (41) 2022 07 25

(51) **G01N 21/55** (2014.01)
G01N 21/17 (2006.01)
G01J 3/42 (2006.01)
G01N 33/18 (2006.01)

(21) 440664 (22) 2022 03 17

(72) PIERZCHAŁA ŁUKASZ, Chorzów (PL)
 (73) GŁÓWNY INSTYTUT GÓRNICTWA, Katowice (PL)
 (54) Urządzenie do oceny jakości wód powierzchniowych

(B1) (11) **242714** (41) 2021 02 22

(51) **G06F 17/00** (2019.01)
B32B 29/08 (2006.01)
D21H 27/30 (2006.01)

(21) 430831 (22) 2019 08 09

(72) SZEWCZYK WŁODZIMIERZ, Łódź (PL); PEŁCZYŃSKI PAWEŁ, Łódź (PL); BIEŃKOWSKA MARIA, Łódź (PL)
 (73) POLITECHNIKA ŁÓDZKA, Łódź (PL)
 (54) Sposób wytwarzania modelu wielowarstwowej tektury falistej o wymaganych parametrach wytrzymałościowych

INDEKS UDZIELONYCH PATENTÓW,
 WEDŁUG SYMBOLI MKP

Symbol MKP	Nr patentu	Symbol MKP	Nr patentu
1	2	1	2
A01B 35/10 (2006.01)	242725	C03C 4/12 (2006.01)	242694*
A01C 1/06 (2006.01)	242700	C03C 4/12 (2006.01)	242695
A01H 4/00 (2006.01)	242706	C07C 211/48 (2006.01)	242711
A01N 25/26 (2006.01)	242700*	C07C 255/49 (2006.01)	242711*
A01P 21/00 (2006.01)	242700*	C07D 417/10 (2006.01)	242717*
A21B 7/00 (2006.01)	242730*	C07D 413/10 (2006.01)	242717*
A23N 15/08 (2006.01)	242720	C07D 279/12 (2006.01)	242717*
A61K 36/28 (2006.01)	242718	C07D 271/12 (2006.01)	242717*
A61K 48/00 (2006.01)	242705*	C08F 2/50 (2006.01)	242711*
A61P 31/04 (2006.01)	242718*	C08G 18/08 (2006.01)	242715
B01D 11/02 (2006.01)	242718*	C08G 18/08 (2006.01)	242716
B01D 35/027 (2006.01)	242713	C08K 9/00 (2006.01)	242715*
B01D 39/02 (2006.01)	242708	C08K 9/06 (2006.01)	242716*
B01D 39/04 (2006.01)	242708*	C08L 75/04 (2006.01)	242715*
B01D 53/48 (2006.01)	242703*	C08L 75/04 (2006.01)	242716*
B01J 29/56 (2006.01)	242701*	C09K 11/08 (2006.01)	242694*
B01J 29/58 (2006.01)	242702*	C09K 11/08 (2006.01)	242695*
B01J 20/18 (2006.01)	242702*	C09K 11/07 (2006.01)	242717
B01J 8/04 (2006.01)	242702*	C12N 15/87 (2006.01)	242705
B05D 1/12 (2006.01)	242710	D21H 27/30 (2006.01)	242714*
B21D 22/02 (2006.01)	242729	E02D 17/20 (2006.01)	242707
B23H 7/00 (2006.01)	242710*	E04B 1/348 (2006.01)	242730
B23Q 7/04 (2006.01)	242729*	E04F 11/035 (2006.01)	242707*
B25J 18/00 (2006.01)	242729*	E04F 11/116 (2006.01)	242707*
B27K 3/02 (2006.01)	242704	E04H 1/12 (2006.01)	242730*
B29C 48/09 (2019.01)	242722*	E04H 5/02 (2006.01)	242730*
B29L 24/00 (2006.01)	242722*	E04H 9/00 (2006.01)	242730*
B32B 18/00 (2006.01)	242694*	E06B 3/667 (2006.01)	242694*
B32B 17/06 (2006.01)	242694*	E06B 7/00 (2006.01)	242694*
B32B 17/06 (2006.01)	242695*	E06B 3/263 (2006.01)	242724
B32B 18/00 (2006.01)	242695*	E06B 3/22 (2006.01)	242724*
B32B 29/08 (2006.01)	242714*	E06B 3/76 (2006.01)	242724*
B60F 1/04 (2006.01)	242693*	E06B 3/263 (2006.01)	242692
B60H 1/24 (2006.01)	242709	E06B 7/14 (2006.01)	242692*
B60R 15/04 (2006.01)	242709*	E06B 7/16 (2006.01)	242691
B61D 35/00 (2006.01)	242709*	E06B 3/48 (2006.01)	242691*
B64G 1/64 (2006.01)	242721	F16B 1/00 (2006.01)	242721*
B65D 25/08 (2006.01)	242723	F16B 25/04 (2006.01)	242726
B65D 51/28 (2006.01)	242723*	F16B 25/04 (2006.01)	242727
B65D 88/12 (2006.01)	242730*	F16B 25/04 (2006.01)	242728
B82B 3/00 (2006.01)	242694*	F16C 11/00 (2006.01)	242721*
B82B 3/00 (2006.01)	242695*	F16D 55/10 (2006.01)	242693*
B82Y 10/00 (2011.01)	242719	F16D 51/00 (2006.01)	242693*
B82Y 20/00 (2011.01)	242719*	F16K 5/20 (2006.01)	242693
C01B 39/50 (2006.01)	242701	F16K 27/06 (2006.01)	242693*
C01B 39/50 (2006.01)	242702	F16L 9/18 (2006.01)	242722
C02F 9/00 (2006.01)	242703	F21K 9/61 (2016.01)	242696
C02F 1/04 (2006.01)	242703*	F21S 10/02 (2006.01)	242696*
C03C 3/32 (2006.01)	242694	F21V 13/00 (2006.01)	242695*

* Patent oznaczony więcej niż jednym symbolem klasyfikacyjnym. Ogłoszenie dotyczące tego patentu można znaleźć pod symbolem klasyfikacyjnym odpowiadającym numerowi bez gwiazdki.

1	2	1	2
F21V 8/00 (2006.01)	242696*	G01N 21/55 (2014.01)	242697
F21Y 105/10 (2016.01)	242696*	G01N 21/17 (2006.01)	242697*
F21Y 115/10 (2016.01)	242696*	G01N 33/18 (2006.01)	242697*
F23B 40/08 (2006.01)	242699	G01N 21/55 (2014.01)	242698
F23J 3/06 (2006.01)	242699*	G01N 21/17 (2006.01)	242698*
F23K 3/14 (2006.01)	242699*	G01N 33/18 (2006.01)	242698*
F23L 1/00 (2006.01)	242699*	G02B 6/04 (2006.01)	242696*
G01J 3/42 (2006.01)	242697*	G02B 1/10 (2015.01)	242696*
G01J 3/42 (2006.01)	242698*	G06F 17/00 (2019.01)	242714
G01N 21/64 (2006.01)	242717*	H01B 1/14 (2006.01)	242694*
G01N 1/02 (2006.01)	242712	H01B 1/14 (2006.01)	242695*
G01N 1/10 (2006.01)	242712*	H01L 33/02 (2010.01)	242719*
G01N 1/08 (2006.01)	242712*	H01L 21/30 (2006.01)	242694*

INDEKS NUMEROWY
UDZIELONYCH PATENTÓW

Nr patentu	Symbol MKP	Nr patentu	Symbol MKP
1	2	1	2
242691	E06B 7/16 (2006.01)	242711	C07C 211/48 (2006.01)
242692	E06B 3/263 (2006.01)	242712	G01N 1/02 (2006.01)
242693	F16K 5/20 (2006.01)	242713	B01D 35/027 (2006.01)
242694	C03C 3/32 (2006.01)	242714	G06F 17/00 (2019.01)
242695	C03C 4/12 (2006.01)	242715	C08G 18/08 (2006.01)
242696	F21K 9/61 (2016.01)	242716	C08G 18/08 (2006.01)
242697	G01N 21/55 (2014.01)	242717	C09K 11/07 (2006.01)
242698	G01N 21/55 (2014.01)	242718	A61K 36/28 (2006.01)
242699	F23B 40/08 (2006.01)	242719	B82Y 10/00 (2011.01)
242700	A01C 1/06 (2006.01)	242720	A23N 15/08 (2006.01)
242701	C01B 39/50 (2006.01)	242721	B64G 1/64 (2006.01)
242702	C01B 39/50 (2006.01)	242722	F16L 9/18 (2006.01)
242703	C02F 9/00 (2006.01)	242723	B65D 25/08 (2006.01)
242704	B27K 3/02 (2006.01)	242724	E06B 3/263 (2006.01)
242705	C12N 15/87 (2006.01)	242725	A01B 35/10 (2006.01)
242706	A01H 4/00 (2006.01)	242726	F16B 25/04 (2006.01)
242707	E02D 17/20 (2006.01)	242727	F16B 25/04 (2006.01)
242708	B01D 39/02 (2006.01)	242728	F16B 25/04 (2006.01)
242709	B60H 1/24 (2006.01)	242729	B21D 22/02 (2006.01)
242710	B05D 1/12 (2006.01)	242730	E04B 1/348 (2006.01)

DECYZJE STWIERDZAJĄCE WYGAŚNIĘCIE DECYZJI
O UDZIELENIU PRAWA

Poniższe zestawienie zawiera kolejno: numer zgłoszenia wynalazku, numer zgłoszenia macierzystego dla zgłoszeń wydzielonych oraz numer i rok wydania Biuletynu Urzędu Patentowego, w którym zgłoszenie zostało ogłoszone.

(A1) (21) 418865	08/2018	(A1) (21) 427549	16/2019
(A1) (21) 419265	10/2018	(A1) (21) 429519	21/2020
(A1) (21) 419646	12/2018	(A1) (21) 430598	02/2021
(A1) (21) 419647	12/2018	(A1) (21) 431901	11/2021
(A1) (21) 424311	16/2019	(A1) (21) 433784	32/2021
(A1) (21) 425035	21/2019		

WPISY I ZMIANY W REJESTRZE NIEUWZGLĘDNIONE
W INNYCH SAMODZIELNYCH OGŁOSZENIACH

Poniższe zestawienie zawiera kolejno: numer patentu, wskazanie rubryki rejestru, charakter oraz treść wpisu. Publikacji podlegają wpisy w rejestrze dotyczące uprawnionych, twórców, praw ograniczających patent oraz sprostowania istotnych pomyłek.

Rubryka A – dane uprawnionego

Rubryka B – tytuł wynalazku

Rubryka C – dane twórców wynalazku

Rubryka D – prawa ograniczające patent

Rubryka E – wpisy uzupełniające stan prawny patentu

Rubryka F – wnioski o unieważnienie, sprzeciw oraz decyzje dotyczące patentu

Rubryka G – informacje o unieważnieniu lub wygaśnięciu patentu

(11) **205936** A. Wykreślono: Merck Sharp & Dohme Corp., Rahway, Stany Zjednoczone Ameryki; Wpisano: Merck Sharp & Dohme LLC, Rahway, Stany Zjednoczone Ameryki

(11) **211243** A. Wykreślono: MERCK SHARP & DOHME CORP., Rahway, Stany Zjednoczone Ameryki; Wpisano: Merck Sharp & Dohme LLC, Rahway, Stany Zjednoczone Ameryki

(11) **212347** A. Wykreślono: LEON WITAS SPÓŁKA JAWNA, Będzin, Polska 276617873; Wpisano: LEON WITAS SPÓŁKA Z OGRANICZONĄ ODPOWIEDZIALNOŚCIĄ, Będzin, Polska 276617873

(11) **224879** A. Wykreślono: MERCK SHARP & DOHME CORP., Rahway, Stany Zjednoczone Ameryki; PHARMACOPEIA DRUG DISCOVERY, INC., Stany Zjednoczone Ameryki; Wpisano: Merck Sharp & Dohme LLC, Rahway, Stany Zjednoczone Ameryki; PHARMACOPEIA DRUG DISCOVERY, INC., Stany Zjednoczone Ameryki

(11) **229283** A. Wykreślono: INSTYTUT BIOPOLIMERÓW I WŁÓKIEN CHEMICZNYCH, Łódź, Polska 000043133; LUBELLA FOOD SPÓŁKA Z OGRANICZONĄ ODPOWIEDZIALNOŚCIĄ SPÓŁKA KOMANDYTOWA, Lublin, Polska; AKADEMIA IM. JANA DŁUGOSZA W CZĘSTOCHOWIE, Częstochowa, Polska 000001494; COBRO – INSTYTUT BADAWCZY OPAKOWAŃ, Warszawa, Polska 000018572; Wpisano: INSTYTUT BIOPOLIMERÓW I WŁÓKIEN CHEMICZNYCH, Łódź, Polska 000043133; MASPEX FOOD SPÓŁKA Z OGRANICZONĄ ODPOWIEDZIALNOŚCIĄ, Wadowice, Polska 383486106; AKADEMIA IM. JANA DŁUGOSZA W CZĘSTOCHOWIE, Częstochowa, Polska 000001494; COBRO – INSTYTUT BADAWCZY OPAKOWAŃ, Warszawa, Polska 000018572

(11) **230694** A. Wykreślono: INSTYTUT CHEMICZNEJ PRZERÓBKI WĘGLA, Zabrze, Polska 000025945; Wpisano: INSTYTUT TECHNOLOGII PALIW I ENERGII, Zabrze, Polska 000025945

(11) **232282** A. Wykreślono: INSTYTUT CHEMICZNEJ PRZERÓBKI WĘGLA, Zabrze, Polska 000025945; Wpisano: INSTYTUT TECHNOLOGII PALIW I ENERGII, Zabrze, Polska 000025945

(11) **238873** A. Wykreślono: AKADEMIA MORSKA W SZCZECINIE, Szczecin, Polska 000145129; POMORSKI UNIwersytet MEDYCZNY W SZCZECINIE, Szczecin, Polska 000288886; Wpisano: POLITECHNIKA MORSKA W SZCZECINIE, Szczecin, Polska 000145129; POMORSKI UNIwersytet MEDYCZNY W SZCZECINIE, Szczecin, Polska 000288886

(11) **238874** A. Wykreślono: AKADEMIA MORSKA W SZCZECINIE, Szczecin, Polska 000145129; POMORSKI UNIwersytet MEDYCZNY W SZCZECINIE, Szczecin, Polska 000288886; Wpisano: POLITECHNIKA MORSKA W SZCZECINIE, Szczecin, Polska 000145129; POMORSKI UNIwersytet MEDYCZNY W SZCZECINIE, Szczecin, Polska 000288886

DODATKOWE PRAWA OCHRONNE**UDZIELONE PRAWA**

- (11) **0424**
 (21) 0682
 (94) 05.12.2033 - 10.12.2035
 (73) Alnylam Pharmaceuticals, Inc., CAMBRIDGE (US)
 (93) 10.12.2020, EU/1/20/1494, Komisja Europejska (EU)
 (95) inklisiran
 (B1) (68) 2929031
 (54) Kompozycje iRNA PCSK9 i sposoby ich zastosowania
- (11) **0425**
 (21) 0211
 (94) 12.05.2024 - 20.06.2027
 (73) Zoetis Services LCC, PARSIPPANY (US)
 (93) 20.06.2012, EU/2/12/140/001 do 008, Komisja Europejska (EU)
 (95) żywe Escherichia coli z delecją genu aroA, typ O78, szczep EC34195
 (B1) (68) 1622642
 (54) Ptasia szczepionka do ochrony przeciwko zakażeniu pałeczkami okrężnicy

PATENTY EUROPEJSKIE**ZŁOŻONE TŁUMACZENIA
PATENTÓW EUROPEJSKICH**

Poniższe zestawienie zawiera kolejno: rodzaj tłumaczenia patentu europejskiego chronionego na terytorium Rzeczypospolitej Polskiej opisany kodem dokumentu, datę publikacji o udzieleniu patentu europejskiego, rok wydania i numer Europejskiego Biuletynu Patentowego, w którym ogłoszono o udzieleniu patentu, numer patentu europejskiego.

(T3) (97) 05 10 2022	2022/40	EP 2247751 B1
(T5) (97) 08 01 2020	2020/02	EP 2262744 B1
(T5) (97) 26 02 2014	2014/09	EP 2328689 B1
(T5) (97) 17 05 2017	2017/20	EP 2382031 B1
(T3) (97) 16 11 2022	2022/46	EP 2453557 B1
(T3) (97) 02 11 2022	2022/44	EP 2592134 B1
(T3) (97) 16 11 2022	2022/46	EP 2604695 B1
(T3) (97) 04 01 2023	2023/01	EP 2643002 B1
(T5) (97) 11 07 2018	2018/28	EP 2654439 B1
(T5) (97) 30 05 2018	2018/22	EP 2753861 B1
(T5) (97) 30 12 2020	2020/53	EP 2766434 B1
(T3) (97) 28 12 2022	2022/52	EP 2776516 B1
(T3) (97) 18 01 2023	2023/03	EP 2814909 B1
(T3) (97) 21 12 2022	2022/51	EP 2815186 B1
(T3) (97) 14 12 2022	2022/50	EP 2967035 B1
(T3) (97) 09 11 2022	2022/45	EP 2994030 B1
(T3) (97) 28 09 2022	2022/39	EP 3011312 B1
(T3) (97) 09 11 2022	2022/45	EP 3053163 B1
(T3) (97) 14 09 2022	2022/37	EP 3076070 B1
(T3) (97) 28 12 2022	2022/52	EP 3091029 B1
(T3) (97) 02 11 2022	2022/44	EP 3095324 B1
(T3) (97) 14 12 2022	2022/50	EP 3098320 B1
(T3) (97) 14 12 2022	2022/50	EP 3102454 B1
(T4) (97) 07 04 2021	2021/14	EP 3137497 B1
(T3) (97) 26 10 2022	2022/43	EP 3138031 B1

(T3) (97) 31 08 2022	2022/35	EP 3153275 B1
(T5) (97) 10 10 2018	2018/41	EP 3209502 B1
(T3) (97) 14 09 2022	2022/37	EP 3218555 B1
(T3) (97) 16 11 2022	2022/46	EP 3256541 B1
(T3) (97) 28 12 2022	2022/52	EP 3260865 B1
(T3) (97) 07 12 2022	2022/49	EP 3272480 B1
(T3) (97) 19 10 2022	2022/42	EP 3286236 B1
(T3) (97) 26 10 2022	2022/43	EP 3295092 B1
(T3) (97) 02 11 2022	2022/44	EP 3305418 B1
(T5) (97) 07 08 2019	2019/32	EP 3310693 B1
(T3) (97) 23 11 2022	2022/47	EP 3316478 B1
(T3) (97) 07 12 2022	2022/49	EP 3328888 B1
(T3) (97) 02 11 2022	2022/44	EP 3329670 B1
(T3) (97) 09 11 2022	2022/45	EP 3330964 B1
(T3) (97) 16 11 2022	2022/46	EP 3340610 B1
(T3) (97) 04 01 2023	2023/01	EP 3346273 B1
(T3) (97) 03 08 2022	2022/31	EP 3349236 B1
(T3) (97) 21 12 2022	2022/51	EP 3370534 B1
(T3) (97) 23 11 2022	2022/47	EP 3378338 B1
(T4) (97) 05 01 2022	2022/01	EP 3380211 B1
(T3) (97) 23 11 2022	2022/47	EP 3402200 B1
(T3) (97) 18 01 2023	2023/03	EP 3414787 B1
(T3) (97) 19 10 2022	2022/42	EP 3415274 B1
(T3) (97) 28 12 2022	2022/52	EP 3443247 B1
(T3) (97) 21 12 2022	2022/51	EP 3459543 B1
(T3) (97) 09 11 2022	2022/45	EP 3465802 B1
(T3) (97) 16 11 2022	2022/46	EP 3468073 B1
(T3) (97) 21 12 2022	2022/51	EP 3468383 B1
(T3) (97) 16 11 2022	2022/46	EP 3469240 B1
(T3) (97) 14 12 2022	2022/50	EP 3471766 B1
(T3) (97) 28 12 2022	2022/52	EP 3473287 B1
(T3) (97) 08 02 2023	2023/06	EP 3486982 B1
(T3) (97) 07 12 2022	2022/49	EP 3488205 B1
(T3) (97) 23 11 2022	2022/47	EP 3503899 B1
(T3) (97) 16 11 2022	2022/46	EP 3509782 B1
(T3) (97) 30 11 2022	2022/48	EP 3512082 B1
(T3) (97) 30 11 2022	2022/48	EP 3519329 B1
(T3) (97) 07 12 2022	2022/49	EP 3521675 B1
(T3) (97) 07 12 2022	2022/49	EP 3535091 B1
(T3) (97) 21 12 2022	2022/51	EP 3536162 B1
(T3) (97) 25 01 2023	2023/04	EP 3538588 B1
(T3) (97) 14 12 2022	2022/50	EP 3572090 B1
(T3) (97) 30 11 2022	2022/48	EP 3581731 B1
(T3) (97) 18 01 2023	2023/03	EP 3586825 B1
(T3) (97) 28 12 2022	2022/52	EP 3591137 B1
(T3) (97) 14 12 2022	2022/50	EP 3592818 B1
(T3) (97) 08 02 2023	2023/06	EP 3598873 B1
(T3) (97) 25 01 2023	2023/04	EP 3600687 B1
(T3) (97) 18 01 2023	2023/03	EP 3604303 B1
(T3) (97) 14 12 2022	2022/50	EP 3612677 B1
(T3) (97) 30 11 2022	2022/48	EP 3612752 B1
(T3) (97) 23 11 2022	2022/47	EP 3615882 B1
(T3) (97) 07 12 2022	2022/49	EP 3623455 B1
(T3) (97) 25 01 2023	2023/04	EP 3632972 B1
(T3) (97) 25 01 2023	2023/04	EP 3637216 B1
(T3) (97) 30 11 2022	2022/48	EP 3641795 B1
(T3) (97) 28 12 2022	2022/52	EP 3641820 B1
(T3) (97) 14 12 2022	2022/50	EP 3645232 B1
(T3) (97) 21 12 2022	2022/51	EP 3646079 B1
(T3) (97) 16 11 2022	2022/46	EP 3653613 B1
(T3) (97) 02 11 2022	2022/44	EP 3658337 B1
(T3) (97) 11 01 2023	2023/02	EP 3659448 B1
(T3) (97) 01 02 2023	2023/05	EP 3672006 B1
(T3) (97) 04 01 2023	2023/01	EP 3675245 B1
(T3) (97) 07 12 2022	2022/49	EP 3679715 B1
(T3) (97) 30 11 2022	2022/48	EP 3690829 B1
(T3) (97) 30 11 2022	2022/48	EP 3692913 B1

(T3) (97) 07 12 2022	2022/49	EP 3701083 B1
(T3) (97) 23 11 2022	2022/47	EP 3703611 B1
(T3) (97) 26 10 2022	2022/43	EP 3704773 B1
(T3) (97) 18 05 2022	2022/20	EP 3705658 B1
(T3) (97) 23 11 2022	2022/47	EP 3708516 B1
(T3) (97) 25 01 2023	2023/04	EP 3709828 B1
(T3) (97) 14 12 2022	2022/50	EP 3710437 B1
(T3) (97) 16 11 2022	2022/46	EP 3714661 B1
(T3) (97) 20 07 2022	2022/29	EP 3721888 B1
(T3) (97) 09 11 2022	2022/45	EP 3724407 B1
(T3) (97) 18 01 2023	2023/03	EP 3727251 B1
(T3) (97) 08 02 2023	2023/06	EP 3728450 B1
(T3) (97) 31 08 2022	2022/35	EP 3732951 B1
(T3) (97) 16 11 2022	2022/46	EP 3739883 B1
(T3) (97) 14 12 2022	2022/50	EP 3741701 B1
(T3) (97) 14 12 2022	2022/50	EP 3744952 B1
(T3) (97) 11 01 2023	2023/02	EP 3755464 B1
(T3) (97) 01 02 2023	2023/05	EP 3757188 B1
(T3) (97) 14 12 2022	2022/50	EP 3760063 B1
(T3) (97) 28 12 2022	2022/52	EP 3760987 B1
(T3) (97) 26 10 2022	2022/43	EP 3764790 B1
(T3) (97) 21 12 2022	2022/51	EP 3765286 B1
(T3) (97) 25 01 2023	2023/04	EP 3765540 B1
(T3) (97) 07 12 2022	2022/49	EP 3773495 B1
(T3) (97) 16 11 2022	2022/46	EP 3792549 B1
(T3) (97) 18 01 2023	2023/03	EP 3796416 B1
(T3) (97) 30 11 2022	2022/48	EP 3807602 B1
(T3) (97) 14 12 2022	2022/50	EP 3808194 B1
(T3) (97) 22 02 2023	2023/08	EP 3814025 B1
(T3) (97) 08 03 2023	2023/10	EP 3815462 B1
(T3) (97) 30 11 2022	2022/48	EP 3816543 B1
(T3) (97) 04 01 2023	2023/01	EP 3818257 B1
(T3) (97) 16 11 2022	2022/46	EP 3819587 B1
(T3) (97) 30 11 2022	2022/48	EP 3820628 B1
(T3) (97) 01 02 2023	2023/05	EP 3822507 B1
(T3) (97) 23 11 2022	2022/47	EP 3822678 B1
(T3) (97) 08 02 2023	2023/06	EP 3824180 B1
(T3) (97) 31 08 2022	2022/35	EP 3827925 B1
(T3) (97) 28 12 2022	2022/52	EP 3835525 B1
(T3) (97) 01 02 2023	2023/05	EP 3840102 B1
(T3) (97) 14 12 2022	2022/50	EP 3841268 B1
(T3) (97) 21 12 2022	2022/51	EP 3852991 B1
(T3) (97) 09 11 2022	2022/45	EP 3854278 B1
(T3) (97) 02 11 2022	2022/44	EP 3860845 B1
(T3) (97) 07 12 2022	2022/49	EP 3860928 B1
(T3) (97) 23 11 2022	2022/47	EP 3864050 B1
(T3) (97) 07 12 2022	2022/49	EP 3867217 B1
(T3) (97) 30 11 2022	2022/48	EP 3867296 B1
(T3) (97) 07 12 2022	2022/49	EP 3870624 B1
(T3) (97) 23 11 2022	2022/47	EP 3870919 B1
(T3) (97) 11 01 2023	2023/02	EP 3873242 B1
(T3) (97) 28 12 2022	2022/52	EP 3880720 B1
(T3) (97) 14 12 2022	2022/50	EP 3883339 B1
(T3) (97) 21 12 2022	2022/51	EP 3883413 B1
(T3) (97) 14 12 2022	2022/50	EP 3888997 B1
(T3) (97) 14 12 2022	2022/50	EP 3896206 B1
(T3) (97) 07 12 2022	2022/49	EP 3897226 B1
(T3) (97) 23 11 2022	2022/47	EP 3898345 B1
(T3) (97) 25 01 2023	2023/04	EP 3898768 B1
(T3) (97) 30 11 2022	2022/48	EP 3925451 B1
(T3) (97) 26 10 2022	2022/43	EP 3926741 B1
(T3) (97) 11 01 2023	2023/02	EP 3927144 B1
(T3) (97) 11 01 2023	2023/02	EP 3930912 B1
(T3) (97) 07 12 2022	2022/49	EP 3932951 B1
(T3) (97) 04 01 2023	2023/01	EP 3937662 B1
(T3) (97) 02 11 2022	2022/44	EP 3938155 B1
(T3) (97) 09 11 2022	2022/45	EP 3940044 B1

(T3) (97) 25 01 2023	2023/04	EP 3956595 B1
(T3) (97) 23 11 2022	2022/47	EP 3966487 B1
(T3) (97) 14 12 2022	2022/50	EP 3975177 B1
(T3) (97) 14 12 2022	2022/50	EP 3990850 B1
(T3) (97) 23 11 2022	2022/47	EP 3992267 B1
(T3) (97) 16 11 2022	2022/46	EP 4001048 B1

WYGAŚNIĘCIE PRAWA

Poniższe zestawienie zawiera kolejno: numer wygasłego patentu europejskiego, datę wygaśnięcia oraz zakres wygaśnięcia.

(T3) (11) 1986904	2021 02 14	Patent wygasł w całości.
(T3) (11) 1989338	2021 02 23	Patent wygasł w całości.
(T3) (11) 1994020	2021 02 02	Patent wygasł w całości.
(T3) (11) 2006264	2021 02 15	Patent wygasł w całości.
(T3) (11) 2010258	2021 02 19	Patent wygasł w całości.
(T3) (11) 2059280	2021 09 06	Patent wygasł w całości.
(T3) (11) 2064579	2021 09 24	Patent wygasł w całości.
(T3) (11) 2068064	2021 10 22	Patent wygasł w całości.
(T3) (11) 2068972	2021 09 25	Patent wygasł w całości.
(T3) (11) 2069334	2021 09 05	Patent wygasł w całości.
(T3) (11) 2088003	2021 01 31	Patent wygasł w całości.
(T3) (11) 2090953	2021 02 15	Patent wygasł w całości.
(T3) (11) 2103701	2021 02 11	Patent wygasł w całości.
(T3) (11) 2107993	2021 01 30	Patent wygasł w całości.
(T3) (11) 2109567	2021 01 30	Patent wygasł w całości.
(T3) (11) 2114645	2021 02 03	Patent wygasł w całości.
(T3) (11) 2114684	2021 02 06	Patent wygasł w całości.
(T3) (11) 2115040	2021 02 06	Patent wygasł w całości.
(T3) (11) 2129233	2021 02 21	Patent wygasł w całości.
(T3) (11) 2132106	2021 02 22	Patent wygasł w całości.
(T3) (11) 2139742	2021 02 26	Patent wygasł w całości.
(T3) (11) 2139782	2021 02 19	Patent wygasł w całości.
(T3) (11) 2152814	2021 05 09	Patent wygasł w całości.
(T3) (11) 2153130	2021 05 06	Patent wygasł w całości.
(T3) (11) 2155584	2021 05 02	Patent wygasł w całości.
(T3) (11) 2158294	2021 05 27	Patent wygasł w całości.
(T3) (11) 2163131	2021 05 30	Patent wygasł w całości.
(T3) (11) 2181610	2021 02 07	Patent wygasł w całości.
(T3) (11) 2199447	2021 02 20	Patent wygasł w całości.
(T3) (11) 2213488	2021 02 02	Patent wygasł w całości.
(T3) (11) 2215581	2021 10 06	Patent wygasł w całości.
(T3) (11) 2218159	2021 09 02	Patent wygasł w całości.
(T3) (11) 2218342	2021 05 18	Patent wygasł w całości.
(T3) (11) 2218835	2021 02 12	Patent wygasł w całości.
(T3) (11) 2223607	2021 02 17	Patent wygasł w całości.
(T3) (11) 2229468	2021 10 23	Patent wygasł w całości.
(T3) (11) 2241666	2021 10 06	Patent wygasł w całości.
(T3) (11) 2246031	2021 05 22	Patent wygasł w całości.
(T3) (11) 2248644	2021 01 30	Patent wygasł w całości.
(T3) (11) 2249138	2021 02 24	Patent wygasł w całości.
(T3) (11) 2250931	2021 05 07	Patent wygasł w całości.
(T3) (11) 2251391	2021 05 05	Patent wygasł w całości.
(T3) (11) 2251458	2021 02 15	Patent wygasł w całości.
(T3) (11) 2251847	2021 05 13	Patent wygasł w całości.
(T3) (11) 2252449	2021 02 19	Patent wygasł w całości.
(T3) (11) 2253470	2021 05 18	Patent wygasł w całości.
(T3) (11) 2253792	2021 05 14	Patent wygasł w całości.
(T3) (11) 2253793	2021 05 14	Patent wygasł w całości.
(T3) (11) 2255155	2021 02 13	Patent wygasł w całości.
(T3) (11) 2256469	2021 05 21	Patent wygasł w całości.
(T3) (11) 2258220	2021 05 29	Patent wygasł w całości.
(T3) (11) 2262363	2021 10 03	Patent wygasł w całości.
(T3) (11) 2263217	2021 02 25	Patent wygasł w całości.
(T3) (11) 2263483	2021 05 29	Patent wygasł w całości.

(T3) (11) 2266723	2021 02 09	Patent wygasł w całości.	(T3) (11) 2309077	2021 10 07	Patent wygasł w całości.
(T3) (11) 2270181	2021 09 18	Patent wygasł w całości.	(T3) (11) 2309647	2021 10 04	Patent wygasł w całości.
(T3) (11) 2270182	2021 09 18	Patent wygasł w całości.	(T3) (11) 2310012	2021 06 29	Patent wygasł w całości.
(T3) (11) 2271176	2021 07 02	Patent wygasł w całości.	(T3) (11) 2310044	2021 06 16	Patent wygasł w całości.
(T3) (11) 2271566	2021 06 19	Patent wygasł w całości.	(T3) (11) 2310190	2021 07 07	Patent wygasł w całości.
(T3) (11) 2272638	2021 05 11	Patent wygasł w całości.	(T3) (11) 2310479	2021 07 15	Patent wygasł w całości.
(T3) (11) 2273602	2021 09 16	Patent wygasł w całości.	(T3) (11) 2310587	2021 06 15	Patent wygasł w całości.
(T3) (11) 2274978	2021 09 09	Patent wygasł w całości.	(T3) (11) 2311069	2021 06 30	Patent wygasł w całości.
(T3) (11) 2275342	2021 05 07	Patent wygasł w całości.	(T3) (11) 2311585	2021 07 15	Patent wygasł w całości.
(T3) (11) 2279868	2021 07 26	Patent wygasł w całości.	(T3) (11) 2313686	2021 06 25	Patent wygasł w całości.
(T3) (11) 2280999	2021 05 11	Patent wygasł w całości.	(T3) (11) 2315740	2021 07 08	Patent wygasł w całości.
(T3) (11) 2281164	2021 06 02	Patent wygasł w całości.	(T3) (11) 2316460	2021 05 12	Patent wygasł w całości.
(T3) (11) 2281984	2021 06 29	Patent wygasł w całości.	(T3) (11) 2317881	2021 06 02	Patent wygasł w całości.
(T3) (11) 2282948	2021 05 13	Patent wygasł w całości.	(T3) (11) 2318026	2021 07 23	Patent wygasł w całości.
(T3) (11) 2284135	2021 09 02	Patent wygasł w całości.	(T3) (11) 2318124	2021 07 21	Patent wygasł w całości.
(T3) (11) 2285362	2021 06 16	Patent wygasł w całości.	(T3) (11) 2318637	2021 07 15	Patent wygasł w całości.
(T3) (11) 2285769	2021 06 02	Patent wygasł w całości.	(T3) (11) 2318870	2021 09 01	Patent wygasł w całości.
(T3) (11) 2286047	2021 06 10	Patent wygasł w całości.	(T3) (11) 2321273	2021 07 24	Patent wygasł w całości.
(T3) (11) 2286058	2021 05 01	Patent wygasł w całości.	(T3) (11) 2321529	2021 07 26	Patent wygasł w całości.
(T3) (11) 2286502	2021 05 12	Patent wygasł w całości.	(T3) (11) 2323330	2021 06 03	Patent wygasł w całości.
(T3) (11) 2288341	2021 05 20	Patent wygasł w całości.	(T3) (11) 2323331	2021 06 03	Patent wygasł w całości.
(T3) (11) 2288581	2021 06 10	Patent wygasł w całości.	(T3) (11) 2323902	2021 09 11	Patent wygasł w całości.
(T3) (11) 2288854	2021 06 10	Patent wygasł w całości.	(T3) (11) 2323992	2021 07 28	Patent wygasł w całości.
(T3) (11) 2288855	2021 06 10	Patent wygasł w całości.	(T3) (11) 2326169	2021 05 28	Patent wygasł w całości.
(T3) (11) 2289335	2021 06 29	Patent wygasł w całości.	(T3) (11) 2328923	2021 09 02	Patent wygasł w całości.
(T3) (11) 2290737	2021 09 16	Patent wygasł w całości.	(T3) (11) 2331210	2021 09 04	Patent wygasł w całości.
(T3) (11) 2291248	2021 05 25	Patent wygasł w całości.	(T3) (11) 2331356	2021 07 28	Patent wygasł w całości.
(T3) (11) 2291315	2021 05 27	Patent wygasł w całości.	(T3) (11) 2332668	2021 06 02	Patent wygasł w całości.
(T3) (11) 2291357	2021 05 14	Patent wygasł w całości.	(T3) (11) 2334622	2021 09 11	Patent wygasł w całości.
(T3) (11) 2291395	2021 05 14	Patent wygasł w całości.	(T3) (11) 2334705	2021 09 25	Patent wygasł w całości.
(T3) (11) 2291505	2021 06 23	Patent wygasł w całości.	(T3) (11) 2334988	2021 09 16	Patent wygasł w całości.
(T3) (11) 2291543	2021 05 15	Patent wygasł w całości.	(T3) (11) 2335452	2021 10 13	Patent wygasł w całości.
(T3) (11) 2292135	2021 09 03	Patent wygasł w całości.	(T3) (11) 2338907	2021 07 25	Patent wygasł w całości.
(T3) (11) 2293670	2021 05 15	Patent wygasł w całości.	(T3) (11) 2339980	2021 06 10	Patent wygasł w całości.
(T3) (11) 2293795	2021 06 04	Patent wygasł w całości.	(T3) (11) 2346305	2021 06 13	Patent wygasł w całości.
(T3) (11) 2293804	2021 05 29	Patent wygasł w całości.	(T3) (11) 2354056	2021 02 02	Patent wygasł w całości.
(T3) (11) 2294128	2021 07 02	Patent wygasł w całości.	(T3) (11) 2356996	2021 05 03	Patent wygasł w całości.
(T3) (11) 2294662	2021 05 22	Patent wygasł w całości.	(T3) (11) 2357162	2021 02 11	Patent wygasł w całości.
(T3) (11) 2295706	2021 07 29	Patent wygasł w całości.	(T3) (11) 2364763	2021 02 03	Patent wygasł w całości.
(T3) (11) 2296796	2021 06 17	Patent wygasł w całości.	(T3) (11) 2371853	2021 07 04	Patent wygasł w całości.
(T3) (11) 2296985	2021 05 05	Patent wygasł w całości.	(T3) (11) 2374951	2021 05 13	Patent wygasł w całości.
(T3) (11) 2297270	2021 05 04	Patent wygasł w całości.	(T3) (11) 2380431	2021 06 22	Patent wygasł w całości.
(T3) (11) 2297496	2021 05 07	Patent wygasł w całości.	(T3) (11) 2381598	2021 06 03	Patent wygasł w całości.
(T3) (11) 2298029	2021 05 14	Patent wygasł w całości.	(T3) (11) 2383213	2021 06 19	Patent wygasł w całości.
(T3) (11) 2298057	2021 07 24	Patent wygasł w całości.	(T3) (11) 2385194	2021 05 05	Patent wygasł w całości.
(T3) (11) 2298470	2021 07 15	Patent wygasł w całości.	(T3) (11) 2385639	2021 06 03	Patent wygasł w całości.
(T3) (11) 2298514	2021 09 17	Patent wygasł w całości.	(T3) (11) 2385668	2021 06 03	Patent wygasł w całości.
(T3) (11) 2299502	2021 09 16	Patent wygasł w całości.	(T3) (11) 2385669	2021 06 03	Patent wygasł w całości.
(T3) (11) 2300148	2021 06 17	Patent wygasł w całości.	(T3) (11) 2385670	2021 06 03	Patent wygasł w całości.
(T3) (11) 2300294	2021 07 10	Patent wygasł w całości.	(T3) (11) 2386836	2021 05 04	Patent wygasł w całości.
(T3) (11) 2300526	2021 07 14	Patent wygasł w całości.	(T3) (11) 2387192	2021 06 03	Patent wygasł w całości.
(T3) (11) 2301861	2021 09 09	Patent wygasł w całości.	(T3) (11) 2388309	2021 05 17	Patent wygasł w całości.
(T3) (11) 2301865	2021 09 21	Patent wygasł w całości.	(T3) (11) 2388936	2021 06 03	Patent wygasł w całości.
(T3) (11) 2303021	2021 06 16	Patent wygasł w całości.	(T3) (11) 2390235	2021 05 31	Patent wygasł w całości.
(T3) (11) 2303534	2021 06 03	Patent wygasł w całości.	(T3) (11) 2390413	2021 05 07	Patent wygasł w całości.
(T3) (11) 2304020	2021 06 30	Patent wygasł w całości.	(T3) (11) 2390445	2021 05 05	Patent wygasł w całości.
(T3) (11) 2304040	2021 07 06	Patent wygasł w całości.	(T3) (11) 2390578	2021 05 19	Patent wygasł w całości.
(T3) (11) 2304505	2021 07 06	Patent wygasł w całości.	(T3) (11) 2392639	2021 06 04	Patent wygasł w całości.
(T3) (11) 2304644	2021 05 20	Patent wygasł w całości.	(T3) (11) 2396358	2021 01 30	Patent wygasł w całości.
(T3) (11) 2304944	2021 07 17	Patent wygasł w całości.	(T3) (11) 2397041	2021 06 16	Patent wygasł w całości.
(T3) (11) 2304980	2021 07 14	Patent wygasł w całości.	(T3) (11) 2397136	2021 06 17	Patent wygasł w całości.
(T3) (11) 2306160	2021 09 27	Patent wygasł w całości.	(T3) (11) 2397194	2021 05 31	Patent wygasł w całości.
(T3) (11) 2307197	2021 07 06	Patent wygasł w całości.	(T3) (11) 2397231	2021 06 04	Patent wygasł w całości.
(T3) (11) 2307397	2021 06 24	Patent wygasł w całości.	(T3) (11) 2397292	2021 06 16	Patent wygasł w całości.
(T3) (11) 2307625	2021 06 15	Patent wygasł w całości.	(T3) (11) 2397626	2021 06 15	Patent wygasł w całości.
(T3) (11) 2307824	2021 06 23	Patent wygasł w całości.	(T3) (11) 2400063	2021 06 21	Patent wygasł w całości.
(T3) (11) 2307830	2021 07 16	Patent wygasł w całości.	(T3) (11) 2400089	2021 06 27	Patent wygasł w całości.
(T3) (11) 2308860	2021 06 18	Patent wygasł w całości.	(T3) (11) 2400638	2021 06 22	Patent wygasł w całości.
(T3) (11) 2308951	2021 06 17	Patent wygasł w całości.	(T3) (11) 2401556	2021 02 17	Patent wygasł w całości.

(T3) (11) 2402708	2021 06 30	Patent wygasł w całości.	(T3) (11) 2528300	2021 05 23	Patent wygasł w całości.
(T3) (11) 2404514	2021 07 07	Patent wygasł w całości.	(T3) (11) 2529797	2021 05 24	Patent wygasł w całości.
(T3) (11) 2406854	2021 02 23	Patent wygasł w całości.	(T3) (11) 2530015	2021 05 29	Patent wygasł w całości.
(T3) (11) 2409583	2021 07 21	Patent wygasł w całości.	(T3) (11) 2530115	2021 05 28	Patent wygasł w całości.
(T3) (11) 2412632	2021 07 29	Patent wygasł w całości.	(T3) (11) 2530232	2021 05 31	Patent wygasł w całości.
(T3) (11) 2412979	2021 07 14	Patent wygasł w całości.	(T3) (11) 2532636	2021 05 15	Patent wygasł w całości.
(T3) (11) 2415715	2021 07 05	Patent wygasł w całości.	(T3) (11) 2532717	2021 05 22	Patent wygasł w całości.
(T3) (11) 2415958	2021 07 26	Patent wygasł w całości.	(T3) (11) 2534948	2021 05 24	Patent wygasł w całości.
(T3) (11) 2416689	2021 02 12	Patent wygasł w całości.	(T3) (11) 2535462	2021 05 16	Patent wygasł w całości.
(T3) (11) 2417072	2021 04 06	Patent wygasł w całości.	(T3) (11) 2540524	2021 05 31	Patent wygasł w całości.
(T3) (11) 2427303	2021 05 05	Patent wygasł w całości.	(T3) (11) 2540583	2021 05 22	Patent wygasł w całości.
(T3) (11) 2427425	2021 05 07	Patent wygasł w całości.	(T3) (11) 2542538	2021 05 26	Patent wygasł w całości.
(T3) (11) 2427485	2021 05 07	Patent wygasł w całości.	(T3) (11) 2544118	2021 05 22	Patent wygasł w całości.
(T3) (11) 2427952	2021 05 06	Patent wygasł w całości.	(T3) (11) 2556246	2021 05 24	Patent wygasł w całości.
(T3) (11) 2428069	2021 05 06	Patent wygasł w całości.	(T3) (11) 2566423	2021 05 04	Patent wygasł w całości.
(T3) (11) 2429485	2021 05 12	Patent wygasł w całości.	(T3) (11) 2566609	2021 05 06	Patent wygasł w całości.
(T3) (11) 2429581	2021 05 07	Patent wygasł w całości.	(T3) (11) 2566652	2021 05 05	Patent wygasł w całości.
(T3) (11) 2429606	2021 05 12	Patent wygasł w całości.	(T3) (11) 2566668	2021 05 03	Patent wygasł w całości.
(T3) (11) 2429882	2021 05 06	Patent wygasł w całości.	(T3) (11) 2567510	2021 05 05	Patent wygasł w całości.
(T3) (11) 2430051	2021 05 14	Patent wygasł w całości.	(T3) (11) 2567654	2021 05 03	Patent wygasł w całości.
(T3) (11) 2430396	2021 05 16	Patent wygasł w całości.	(T3) (11) 2569096	2021 05 03	Patent wygasł w całości.
(T3) (11) 2430452	2021 05 14	Patent wygasł w całości.	(T3) (11) 2569417	2021 05 12	Patent wygasł w całości.
(T3) (11) 2430818	2021 05 12	Patent wygasł w całości.	(T3) (11) 2571343	2021 05 16	Patent wygasł w całości.
(T3) (11) 2432338	2021 05 17	Patent wygasł w całości.	(T3) (11) 2571731	2021 05 20	Patent wygasł w całości.
(T3) (11) 2432599	2021 05 21	Patent wygasł w całości.	(T3) (11) 2571733	2021 05 20	Patent wygasł w całości.
(T3) (11) 2432747	2021 05 20	Patent wygasł w całości.	(T3) (11) 2571738	2021 05 19	Patent wygasł w całości.
(T3) (11) 2432750	2021 05 24	Patent wygasł w całości.	(T3) (11) 2571994	2021 05 17	Patent wygasł w całości.
(T3) (11) 2432837	2021 05 17	Patent wygasł w całości.	(T3) (11) 2572142	2021 05 10	Patent wygasł w całości.
(T3) (11) 2432865	2021 05 18	Patent wygasł w całości.	(T3) (11) 2572143	2021 05 10	Patent wygasł w całości.
(T3) (11) 2433014	2021 05 19	Patent wygasł w całości.	(T3) (11) 2575446	2021 05 24	Patent wygasł w całości.
(T3) (11) 2434677	2021 06 03	Patent wygasł w całości.	(T3) (11) 2575463	2021 05 25	Patent wygasł w całości.
(T3) (11) 2434678	2021 06 03	Patent wygasł w całości.	(T3) (11) 2575654	2021 05 23	Patent wygasł w całości.
(T3) (11) 2435060	2021 05 26	Patent wygasł w całości.	(T3) (11) 2576390	2021 05 17	Patent wygasł w całości.
(T3) (11) 2435093	2021 05 26	Patent wygasł w całości.	(T3) (11) 2576690	2021 05 26	Patent wygasł w całości.
(T3) (11) 2435190	2021 05 21	Patent wygasł w całości.	(T3) (11) 2576752	2021 05 27	Patent wygasł w całości.
(T3) (11) 2435745	2021 05 25	Patent wygasł w całości.	(T3) (11) 2578212	2021 05 24	Patent wygasł w całości.
(T3) (11) 2436034	2021 05 26	Patent wygasł w całości.	(T3) (11) 2578711	2021 05 27	Patent wygasł w całości.
(T3) (11) 2436197	2021 05 27	Patent wygasł w całości.	(T3) (11) 2579293	2021 05 03	Patent wygasł w całości.
(T3) (11) 2436504	2021 05 23	Patent wygasł w całości.	(T3) (11) 2580408	2021 05 04	Patent wygasł w całości.
(T3) (11) 2436795	2021 05 26	Patent wygasł w całości.	(T3) (11) 2582338	2021 05 25	Patent wygasł w całości.
(T3) (11) 2436797	2021 05 26	Patent wygasł w całości.	(T3) (11) 2583533	2021 05 31	Patent wygasł w całości.
(T3) (11) 2437044	2021 06 25	Patent wygasł w całości.	(T3) (11) 2791023	2021 12 14	Patent wygasł w całości.
(T3) (11) 2437749	2021 06 04	Patent wygasł w całości.	(T3) (11) 2836887	2021 04 08	Patent wygasł w całości.
(T3) (11) 2437937	2021 06 01	Patent wygasł w całości.			
(T3) (11) 2438091	2021 06 02	Patent wygasł w całości.			
(T3) (11) 2438363	2021 06 05	Patent wygasł w całości.			
(T3) (11) 2438397	2021 06 01	Patent wygasł w całości.			
(T3) (11) 2440171	2021 02 25	Patent wygasł w całości.			
(T3) (11) 2440405	2021 06 08	Patent wygasł w całości.			
(T3) (11) 2440700	2021 06 08	Patent wygasł w całości.			
(T3) (11) 2441297	2021 06 08	Patent wygasł w całości.			
(T3) (11) 2442476	2021 06 03	Patent wygasł w całości.			
(T3) (11) 2456740	2021 05 19	Patent wygasł w całości.			
(T3) (11) 2456741	2021 05 21	Patent wygasł w całości.			
(T3) (11) 2459423	2021 05 27	Patent wygasł w całości.			
(T3) (11) 2460831	2021 05 25	Patent wygasł w całości.			
(T3) (11) 2466913	2021 05 11	Patent wygasł w całości.			
(T3) (11) 2468861	2021 05 24	Patent wygasł w całości.			
(T3) (11) 2492677	2021 05 04	Patent wygasł w całości.			
(T3) (11) 2520713	2021 05 03	Patent wygasł w całości.			
(T3) (11) 2520922	2021 05 16	Patent wygasł w całości.			
(T3) (11) 2522299	2021 05 10	Patent wygasł w całości.			
(T3) (11) 2522626	2021 05 12	Patent wygasł w całości.			
(T3) (11) 2522915	2021 05 13	Patent wygasł w całości.			
(T3) (11) 2524730	2021 05 16	Patent wygasł w całości.			
(T3) (11) 2525538	2021 05 16	Patent wygasł w całości.			
(T3) (11) 2526828	2021 05 24	Patent wygasł w całości.			
(T3) (11) 2527607	2021 05 22	Patent wygasł w całości.			
(T3) (11) 2528181	2021 05 27	Patent wygasł w całości.			

WPISY I ZMIANY W REJESTRZE NIEUWZGLĘDNIONE W INNYCH SAMODZIELNYCH OGŁOSZENIACH

Poniższe zestawienie zawiera kolejno: numer patentu europejskiego, wskazanie rubryki rejestru, charakter oraz treść wpisu. Publikacji podlegają wpisy w rejestrze dotyczące uprawnionych, twórców, praw ograniczających patent oraz sprostowania istotnych pomyłek.

Rubryka A – dane uprawnionego

Rubryka B – tytuł wynalazku

Rubryka C – dane twórców wynalazku

Rubryka D – prawa ograniczające patent

Rubryka E – wpisy uzupełniające stan prawny patentu

Rubryka F – wnioski o unieważnienie, sprzeciwy oraz decyzje dotyczące patentu

Rubryka G – informacje o unieważnieniu lub wygaśnięciu patentu

(11) **1654263** A. Wykreślono: Merck Sharp & Dohme Corp., Rahway, Stany Zjednoczone Ameryki; Wpisano: Merck Sharp & Dohme LLC, Rahway, Stany Zjednoczone Ameryki

(11) **1673106** A. Wykreślono: MERCK SHARP & DOHME CORP., Rahway, Stany Zjednoczone Ameryki; Wpisano: Merck Sharp & Dohme LLC, Rahway, Stany Zjednoczone Ameryki

- (11) **1687329** A. Wykreślono: MERCK SHARP & DOHME CORP., Rahway, Stany Zjednoczone Ameryki; Wpisano: Merck Sharp & Dohme LLC, Rahway, Stany Zjednoczone Ameryki
- (11) **1720882** A. Wykreślono: Pharmacoepia, LLC, La Jolla, Stany Zjednoczone Ameryki; Merck Sharp & Dohme Corp., Rahway, Stany Zjednoczone Ameryki; Wpisano: Merck Sharp & Dohme LLC, Rahway, Stany Zjednoczone Ameryki; Pharmacoepia, LLC, La Jolla, Stany Zjednoczone Ameryki
- (11) **1730175** A. Wykreślono: MERCK SHARP & DOHME CORP., Rahway, Stany Zjednoczone Ameryki; Wpisano: Merck Sharp & Dohme LLC, Rahway, Stany Zjednoczone Ameryki
- (11) **1819700** A. Wykreślono: MSD Italia S.r.l., Rzym, Włochy; Merck Sharp & Dohme Corp., Rahway, Stany Zjednoczone Ameryki; Wpisano: Merck Sharp & Dohme LLC, Rahway, Stany Zjednoczone Ameryki; MSD Italia S.r.l., Rzym, Włochy
- (11) **2010493** A. Wykreślono: Merck Sharp & Dohme Corp., Rahway, Stany Zjednoczone Ameryki; Wpisano: Merck Sharp & Dohme LLC, Rahway, Stany Zjednoczone Ameryki
- (11) **2089382** A. Wykreślono: Merck Sharp & Dohme Corp., Rahway, Stany Zjednoczone Ameryki; Wpisano: Merck Sharp & Dohme LLC, Rahway, Stany Zjednoczone Ameryki
- (11) **2125850** A. Wykreślono: Merck Sharp & Dohme Corp., Rahway, Stany Zjednoczone Ameryki; Wpisano: Merck Sharp & Dohme LLC, Rahway, Stany Zjednoczone Ameryki
- (11) **2121716** A. Wykreślono: Merck Sharp & Dohme Corp., Rahway, Stany Zjednoczone Ameryki; Wpisano: Merck Sharp & Dohme LLC, Rahway, Stany Zjednoczone Ameryki
- (11) **2070530** A. Wykreślono: Merck Sharp & Dohme Corp., Rahway, Stany Zjednoczone Ameryki; Wpisano: Merck Sharp & Dohme LLC, Rahway, Stany Zjednoczone Ameryki
- (11) **2231667** A. Wykreślono: Merck Sharp & Dohme Corp., Rahway, Stany Zjednoczone Ameryki; Wpisano: Merck Sharp & Dohme LLC, Rahway, Stany Zjednoczone Ameryki
- (11) **2310095** A. Wykreślono: MSD Italia S.r.l., Rzym, Włochy; Merck Sharp & Dohme Corp., Rahway, Stany Zjednoczone Ameryki; Wpisano: Merck Sharp & Dohme LLC, Rahway, Stany Zjednoczone Ameryki; MSD Italia S.r.l., Rzym, Włochy
- (11) **2305244** A. Wykreślono: Merck Sharp & Dohme Corp., Rahway, Stany Zjednoczone Ameryki; Wpisano: Merck Sharp & Dohme LLC, Rahway, Stany Zjednoczone Ameryki
- (11) **2305245** A. Wykreślono: Merck Sharp & Dohme Corp., Rahway, Stany Zjednoczone Ameryki; Wpisano: Merck Sharp & Dohme LLC, Rahway, Stany Zjednoczone Ameryki
- (11) **2289816** A. Wykreślono: AKI, Inc., New York, Stany Zjednoczone Ameryki; Wpisano: AKI, Inc., Wilmington, Stany Zjednoczone Ameryki
- (11) **2329914** A. Wykreślono: Design Technologies LLC, Bellevue, Stany Zjednoczone Ameryki; Wpisano: SASE Company, LLC, Kent, Stany Zjednoczone Ameryki
- (11) **2329915** A. Wykreślono: Design Technologies LLC, Bellevue, Stany Zjednoczone Ameryki; Wpisano: SASE Company, LLC, Kent, Stany Zjednoczone Ameryki
- (11) **2410844** A. Wykreślono: Merck Sharp & Dohme Corp., Rahway, Stany Zjednoczone Ameryki; Wpisano: Merck Sharp & Dohme LLC, Rahway, Stany Zjednoczone Ameryki
- (11) **2477628** A. Wykreślono: Merck Sharp & Dohme Corp., Rahway, Stany Zjednoczone Ameryki; Wpisano: Merck Sharp & Dohme LLC, Rahway, Stany Zjednoczone Ameryki
- (11) **2485736** A. Wykreślono: Merck Sharp & Dohme Corp., Rahway, Stany Zjednoczone Ameryki; Wpisano: Merck Sharp & Dohme LLC, Rahway, Stany Zjednoczone Ameryki
- (11) **2493312** A. Wykreślono: Merck Sharp & Dohme Corp., Rahway, Stany Zjednoczone Ameryki; Wpisano: Merck Sharp & Dohme LLC, Rahway, Stany Zjednoczone Ameryki
- (11) **2638042** A. Wykreślono: Merck Sharp & Dohme Corp., Rahway, Stany Zjednoczone Ameryki; Wpisano: Merck Sharp & Dohme LLC, Rahway, Stany Zjednoczone Ameryki
- (11) **2540350** A. Wykreślono: Merck Sharp & Dohme Corp., Rahway, Stany Zjednoczone Ameryki; MSD Italia S.r.l., Rome, Włochy; Wpisano: Merck Sharp & Dohme LLC, Rahway, Stany Zjednoczone Ameryki; MSD Italia S.r.l., Rome, Włochy
- (11) **2691112** A. Wykreślono: Merck Sharp & Dohme Corp., Rahway, Stany Zjednoczone Ameryki; Wpisano: Merck Sharp & Dohme LLC, Rahway, Stany Zjednoczone Ameryki
- (11) **2766835** A. Wykreślono: Greiner Bio-One GmbH, Kremsmünster, Austria; Wpisano: Tracie Healthcare Solutions GmbH, Monachium, Niemcy
- (11) **2794882** A. Wykreślono: I.C.G.E.B. International Centre for Genetic Engineering and Biotechnology, Trieste, Włochy; Wpisano: King's College London, Londyn, Wielka Brytania
- (11) **2748151** A. Wykreślono: Merck Sharp & Dohme Corp., Rahway, Stany Zjednoczone Ameryki; Wpisano: Merck Sharp & Dohme LLC, Rahway, Stany Zjednoczone Ameryki
- (11) **2753364** A. Wykreślono: Merck Sharp & Dohme Corp., Rahway, Stany Zjednoczone Ameryki; Wpisano: Merck Sharp & Dohme LLC, Rahway, Stany Zjednoczone Ameryki
- (11) **2666774** A. Wykreślono: Merck Sharp & Dohme Corp., Rahway, Stany Zjednoczone Ameryki; Wpisano: Merck Sharp & Dohme LLC, Rahway, Stany Zjednoczone Ameryki
- (11) **2836420** A. Wykreślono: Rosén, Håkan, Gävle, Szwecja; Wpisano: SSY IP Technologies, LLC, Newport Beach, Stany Zjednoczone Ameryki
- (11) **2903977** A. Wykreślono: Merck Sharp & Dohme Corp., Rahway, Stany Zjednoczone Ameryki; Wpisano: Merck Sharp & Dohme LLC, Rahway, Stany Zjednoczone Ameryki
- (11) **2925888** A. Wykreślono: Merck Sharp & Dohme Corp., Rahway, Stany Zjednoczone Ameryki; Wpisano: Merck Sharp & Dohme LLC, Rahway, Stany Zjednoczone Ameryki
- (11) **2945632** A. Wykreślono: Merck Sharp & Dohme Corp., Rahway, Stany Zjednoczone Ameryki; Wpisano: Merck Sharp & Dohme LLC, Rahway, Stany Zjednoczone Ameryki
- (11) **2821407** A. Wykreślono: Merck Sharp & Dohme Corp., Rahway, Stany Zjednoczone Ameryki; Wpisano: Merck Sharp & Dohme LLC, Rahway, Stany Zjednoczone Ameryki
- (11) **3042381** A. Wykreślono: Getinge La Calhene, Vendôme, Francja; Wpisano: GETINGE LIFE SCIENCE FRANCE, Vendôme, Francja
- (11) **3036256** A. Wykreślono: Merck Sharp & Dohme Corp., Rahway, Stany Zjednoczone Ameryki; Wpisano: Merck Sharp & Dohme LLC, Rahway, Stany Zjednoczone Ameryki
- (11) **3088776** A. Wykreślono: Nittan Valve Co., Ltd., Hadano, Japonia; Wpisano: NITTAN Corporation, Kanagawa, Japonia
- (11) **2937424** A. Wykreślono: National Yang-Ming University, TAIPEI, Tajwan; Wpisano: National Yang Ming Chiao Tung University, Tajpej, Tajwan
- (11) **2937424** A. Wykreślono: National Yang Ming Chiao Tung University, Tajpej, Tajwan; Wpisano: Bened Biomedical Co., Ltd., Tajpej, Tajwan
- (11) **2974798** A. Wykreślono: Hauni Maschinenbau GmbH, Hamburg, Niemcy; Wpisano: Körber Technologies GmbH, Hamburg, Niemcy

(11) **2995208** A. Wykreślono: Hauni Maschinenbau GmbH, Hamburg, Niemcy; Wpisano: Körber Technologies GmbH, Hamburg, Niemcy

(11) **3023438** A. Wykreślono: Merck Sharp & Dohme Corp., Rahway, Stany Zjednoczone Ameryki; Wpisano: Merck Sharp & Dohme LLC, Rahway, Stany Zjednoczone Ameryki

(11) **3107541** A. Wykreślono: Ignyta, Inc., San Diego, Stany Zjednoczone Ameryki; Nerviano Medical Sciences S.r.l., Nerviano, Włochy; Wpisano: Nerviano Medical Sciences S.r.l., Nerviano, Włochy; Ignyta, Inc., South San Francisco, Stany Zjednoczone Ameryki

(11) **3271927** A. Wykreślono: Siemens Aktiengesellschaft, München, Niemcy; Wpisano: Siemens Energy Global GmbH & Co. KG, Monachium, Niemcy

(11) **3125894** A. Wykreślono: Merck Sharp & Dohme Corp., Rahway, Stany Zjednoczone Ameryki; Wpisano: Merck Sharp & Dohme LLC, Rahway, Stany Zjednoczone Ameryki

(11) **3154970** A. Wykreślono: Merck Sharp & Dohme Corp., Rahway, Stany Zjednoczone Ameryki; Wpisano: Merck Sharp & Dohme LLC, Rahway, Stany Zjednoczone Ameryki

(11) **3037700** A. Wykreślono: Delta Systemtechnik GmbH, Celle, Niemcy; Wpisano: Uponor Innovation AB, Virsbo, Szwecja

(11) **3141134** A. Wykreślono: Hauni Maschinenbau GmbH, Hamburg, Niemcy; Wpisano: Körber Technologies GmbH, Hamburg, Niemcy

OGŁOSZENIA

SPROSTOWANIA OPISÓW PATENTOWYCH

Poniższe zestawienie zawiera kolejno: numer udzielonego prawa oraz informację o sprostowaniu.

(T3) (11) 3609667 Postanowiono sprostować oczywistą pomyłkę w opublikowanym tłumaczeniu patentu europejskiego EP3609667 poprzez ponowną publikację całości tłumaczenia.

(T3) (11) 3914180 Postanowiono sprostować oczywistą omyłkę w treści danych bibliograficznych: w pozycji (54) Tytuł wynalazku jest: „SPOSÓB OKREŚLANIA POŁOŻENIA I/ALBO ZORIENTOWANIA URZĄDZENIA ROCZNEGO W ODNIESIENIU DO PACJENTA, ODPOWIEDNIE URZĄDZENIE I PRODUKT W POSTACI PROGRAMU KOMPUTEROWEGO” powinno być: „SPOSÓB OKREŚLANIA POŁOŻENIA I/ALBO ZORIENTOWANIA URZĄDZENIA RĘCZNEGO W ODNIESIENIU DO PACJENTA, ODPOWIEDNIE URZĄDZENIE I PRODUKT W POSTACI PROGRAMU KOMPUTEROWEGO”.

ZŁOŻONE WNIOSKI O UDZIELENIE DODATKOWEGO PRAWA OCHRONNEGO

Poniższe zestawienie zawiera kolejno: numer patentu podstawowego i tytuł wynalazku, numer i datę złożenia wniosku, nazwisko i imię lub nazwę i adres uprawnionego, numer i datę pierwszego zezwolenia na wprowadzenie produktu na rynek i produkt wskazany w tym zezwoleniu, numer i datę pierwszego zezwolenia w Unii Europejskiej na wprowadzenie produktu na rynek i produkt wskazany w tym zezwoleniu oraz datę złożenia wniosku o przedłużenie obowiązywania dodatkowego prawa ochronnego (jeśli złożono).

(T3) (68) 3904365
 (54) ZWIĄZKI CHEMICZNE
 (21) 0787 (22) 2023 02 24
 (71) NuCana plc, LONDON (GB)
 (93) EU/1/13/894 2014 01 17 SOVALDI - SOFOSBUWIR
 (98) 2023 02 24

(T3) (68) 2514313
 (54) Synergistyczna kompozycja chwastobójcza zawierająca pewne kwasy pirydynokarboksylowe oraz pewne herbicydy stosowane w uprawie zbóż i ryżu
 (21) 0788 (22) 2023 03 14
 (71) Corteva Agriscience LLC, INDIANAPOLIS (US)
 (93) R-103/2022 2022 09 15 ELIPRIS
 (93) A1-650 2021 11 04 ELIPRIS

(T3) (68) 2180790
 (54) Synergistyczna kompozycja chwastobójcza zawierająca pewne kwasy pirydynokarboksylowe oraz pewne herbicydy stosowane w uprawie zbóż i ryżu
 (21) 0789 (22) 2023 03 14
 (71) Corteva Agriscience LLC, INDIANAPOLIS (US)
 (93) R-103/2022 2022 09 15 ELIPRIS
 (93) A1-650 2021 11 04 ELIPRIS

ZŁOŻONE WNIOSKI O PRZEDŁUŻENIE OBOWIĄZYWANIA DODATKOWEGO PRAWA OCHRONNEGO

Poniższe zestawienie zawiera kolejno: numer patentu podstawowego i tytuł wynalazku, numer i datę złożenia wniosku, nazwisko i imię lub nazwę i adres uprawnionego, numer i datę pierwszego zezwolenia na wprowadzenie produktu na rynek i produkt wskazany w tym zezwoleniu, numer i datę pierwszego zezwolenia w Unii Europejskiej na wprowadzenie produktu na rynek i produkt wskazany w tym zezwoleniu oraz datę złożenia wniosku o przedłużenie obowiązywania dodatkowego prawa ochronnego.

(T3) (68) 3904365
 (54) ZWIĄZKI CHEMICZNE
 (21) 0787 (22) 2023 02 24
 (71) NuCana plc, LONDON (GB)
 (93) EU/1/13/894 2014 01 17 SOVALDI - SOFOSBUWIR
 (98) 2023 02 24

B. WZORY UŻYTKOWE

Cyfrowe kody identyfikujące (według normy WIPO ST. 9), które poprzedzają informacje dotyczące wzorów użytkowych oznaczają:

- (11) – numer prawa ochronnego
- (21) – numer zgłoszenia
- (22) – data zgłoszenia
- (23) – dane dotyczące pierwszeństwa z wystawy (data i oznaczenie wystawy)
- (30) – dane dotyczące pierwszeństwa konwencyjnego (numer zgłoszenia priorytetowego, data wniesienia zgłoszenia priorytetowego, kod kraju)
- (41) – data ogłoszenia o zgłoszeniu
- (51) – symbol Międzynarodowej Klasyfikacji Patentowej
- (54) – tytuł wzoru użytkowego
- (71) – nazwisko i imię lub nazwa zgłaszającego; dodatkowo wskazana jest miejscowość zamieszkania oraz kraj zgłaszającego (kod kraju)
- (72) – nazwisko i imię twórcy; dodatkowo wskazana jest miejscowość zamieszkania oraz kraj twórcy (kod kraju)
- (73) – nazwisko i imię lub nazwa uprawnionego; dodatkowo wskazana jest miejscowość zamieszkania lub siedziba oraz kraj uprawnionego (kod kraju)
- (76) – nazwisko i imię twórcy będącego jednocześnie uprawnionym; dodatkowo wskazana jest miejscowość zamieszkania oraz kraj uprawnionego (kod kraju)
- (86) – data i numer zgłoszenia międzynarodowego
- (87) – data i numer publikacji zgłoszenia międzynarodowego

Przed cyfrowym kodem identyfikującym (11) lub przed numerem prawa ochronnego umieszczone są literowo-cyfrowe kody identyfikujące (kod rodzaju dokumentu), zgodnie z przyjętymi symbolami (wg normy WIPO ST. 16):

- (U1) – Ogłoszenie o zgłoszeniu wzoru użytkowego
- (Y1) – Prawo ochronne
- (Y5) – Opis ochronny wzoru użytkowego zmieniony po sprzeciwie/ zmieniony w postępowaniu o unieważnienie prawa ochronnego
- (Y6) – Opis ochronny wzoru użytkowego po ograniczeniu przez uprawnionego

PRAWA OCHRONNE NA WZORY UŻYTKOWE

UDZIELONE PRAWA

(od nr 72 964 do nr 72 969)

- (Y1) (11) **72964** (41) 2023 01 23
- (51) **B28B 3/22** (2006.01)
B30B 11/24 (2006.01)
B30B 15/02 (2006.01)
- (21) 130187 (22) 2021 07 22
- (72) MINDA SYLWESTER LESZEK, Mazowszany (PL)
- (73) TECHMATIK SPÓŁKA AKCYJNA, Radom (PL)
- (54) Wieszak do matrycy formy z puszką do wibroprasy

- (Y1) (11) **72968** (41) 2020 01 02
- (51) **B60H 1/32** (2006.01)
- (21) 127427 (22) 2018 06 26
- (72) JASIŃSKI PIOTR, Łódź (PL)
- (73) POLITECHNIKA ŁÓDZKA, Łódź (PL)
- (54) System klimatyzacji pojazdów użytkowych, zwłaszcza samochodów osobowych

- (Y1) (11) **72965** (41) 2023 01 23
- (51) **B65D 6/08** (2006.01)
B65D 6/18 (2006.01)
B25H 3/02 (2006.01)
- (21) 130180 (22) 2021 07 20

- (72) FRONCZEK SEBASTIAN, Koszęcin (PL)
- (73) POLMAR PROFIL SPÓŁKA Z OGRANICZONĄ ODPOWIEDZIALNOŚCIĄ, Lubliniec (PL)
- (54) Nakładka na górną krawędź skrzynki transportowej

- (Y1) (11) **72967** (41) 2021 06 28
- (51) **E06B 1/12** (2006.01)
E06B 1/00 (2006.01)
- (21) 128789 (22) 2019 12 16
- (72) KUŁAK TOMASZ, Zbulitów Duży (PL)
- (73) KUŁAK TOMASZ, Zbulitów Duży (PL)
- (54) Zestaw ościeżnica drzwiowa z ramą drzwi przylgowych

- (Y1) (11) **72966** (41) 2021 03 08
- (51) **E06B 3/54** (2006.01)
E06B 3/70 (2006.01)
E06B 3/64 (2006.01)
- (21) 128509 (22) 2019 08 26
- (72) NOWAK MICHAŁ MACIEJ, Warszawa (PL)
- (73) GLASS SYSTEM POLSKA SPÓŁKA AKCYJNA, Warszawa (PL)
- (54) Profil montażowy drzwi przeszkłonych

- (Y1) (11) **72969** (41) 2021 11 15
- (51) **F23K 3/14** (2006.01)
- (21) 129188 (22) 2020 05 10
- (72) GALEWSKI WITOLD, Kęty (PL)
- (73) GALEWSKI WITOLD, Kęty (PL)
- (54) Ruszt mechaniczny do spalania paliwa stałego

INDEKS UDZIELONYCH PRAW OCHRONNYCH,
WEDŁUG SYMBOLI MKP

Symbol MKP	Nr prawa ochronn.	Symbol MKP	Nr prawa ochronn.
1	2	1	2
B25H 3/02 (2006.01)	72965*	E06B 1/12 (2006.01)	72967
B28B 3/22 (2006.01)	72964	E06B 1/00 (2006.01)	72967*
B30B 11/24 (2006.01)	72964*	E06B 3/54 (2006.01)	72966
B30B 15/02 (2006.01)	72964*	E06B 3/70 (2006.01)	72966*
B60H 1/32 (2006.01)	72968	E06B 3/64 (2006.01)	72966*
B65D 6/08 (2006.01)	72965	F23K 3/14 (2006.01)	72969
B65D 6/18 (2006.01)	72965*		

* Prawo ochronne oznaczone więcej niż jednym symbolem klasyfikacyjnym. Ogłoszenie dotyczące tego prawa ochronnego można znaleźć pod symbolem klasyfikacyjnym odpowiadającym numerowi bez gwiazdki.

INDEKS NUMEROWY
UDZIELONYCH PRAW OCHRONNYCH

Nr prawa ochronn.	Symbol MKP	Nr prawa ochronn.	Symbol MKP
1	2	1	2
72964	B28B 3/22 (2006.01)	72967	E06B 1/12 (2006.01)
72965	B65D 6/08 (2006.01)	72968	B60H 1/32 (2006.01)
72966	E06B 3/54 (2006.01)	72969	F23K 3/14 (2006.01)

WPISY I ZMIANY W REJESTRZE NIEUWZGLĘDNIONE
W INNYCH SAMODZIELNYCH OGŁOSZENIACH

Poniższe zestawienie zawiera kolejno: numer prawa ochronnego na wzór użytkowy, wskazanie rubryki rejestru, charakter oraz treść wpisu. Publikacji podlegają wpisy w rejestrze dotyczące uprawnionych, twórców, praw ograniczających prawo ochronne oraz sprostowania istotnych pomyłek.

Rubryka A – dane uprawnionego

Rubryka B – tytuł wynalazku

Rubryka C – dane twórców wynalazku

Rubryka D – prawa ograniczające prawo ochronne

Rubryka E – wpisy uzupełniające stan prawny prawa ochronnego

Rubryka F – wnioski o unieważnienie, sprzeciwy oraz decyzje dotyczące prawa ochronnego

Rubryka G – informacje o unieważnieniu lub wygaśnięciu prawa ochronnego

(11) **69878** A. Wykreślono: GNIOTPOL TRAILERS SPÓŁKA Z OGRANICZONĄ ODPOWIEDZIALNOŚCIĄ, Kurznie, Polska 532424981; Wpisano: GT TRAILERS SPÓŁKA Z OGRANICZONĄ ODPOWIEDZIALNOŚCIĄ, Kurznie, Polska 532424981

(11) **69879** A. Wykreślono: GNIOTPOL TRAILERS SPÓŁKA Z OGRANICZONĄ ODPOWIEDZIALNOŚCIĄ, Kurznie, Polska 532424981; Wpisano: GT TRAILERS SPÓŁKA Z OGRANICZONĄ ODPOWIEDZIALNOŚCIĄ, Kurznie, Polska 532424981

(11) **69881** A. Wykreślono: GNIOTPOL TRAILERS SPÓŁKA Z OGRANICZONĄ ODPOWIEDZIALNOŚCIĄ, Kurznie, Polska 532424981; Wpisano: GT TRAILERS SPÓŁKA Z OGRANICZONĄ ODPOWIEDZIALNOŚCIĄ, Kurznie, Polska 532424981

(11) **71801** A. Wykreślono: GNIOTPOL TRAILERS SPÓŁKA Z OGRANICZONĄ ODPOWIEDZIALNOŚCIĄ, Kurznie, Polska 532424981; Wpisano: GT TRAILERS SPÓŁKA Z OGRANICZONĄ ODPOWIEDZIALNOŚCIĄ, Kurznie, Polska 532424981

(11) **72334** A. Wykreślono: NORMAX-INVEST SPÓŁKA Z OGRANICZONĄ ODPOWIEDZIALNOŚCIĄ, Katowice, Polska 366136109; Wpisano: MATUSIAK MARIA, Katowice, Polska

(11) **72427** A. Wykreślono: SIRAP-GEMA S.p.A., Verolanuova, Włochy; Wpisano: Faerch Italy S.r.l., Verolanuova, Włochy

C. WZORY PRZEMYSŁOWE

Cyfrowe kody identyfikacyjne (wg normy WIPO ST. 80), które poprzedzają informacje dotyczące wzorów przemysłowych oznaczają:

- (11) – numer prawa z rejestracji wzoru przemysłowego
- (15) – data prawa z rejestracji międzynarodowej
- (21) – numer zgłoszenia
- (22) – data zgłoszenia
- (23) – nazwa i miejsce wystawy, data pierwszego wystawienia (data pierwszeństwa z wystawy)
- (30) – dane dotyczące pierwszeństwa konwencyjnego (numer zgłoszenia priorytetowego, data wniesienia zgłoszenia priorytetowego, kod kraju)
- (45) – data publikacji rejestracji międzynarodowej
- (51) – symbol klasy wzoru przemysłowego
- (54) – określenie przedmiotu wzoru
- (55) – rysunek wzoru lub fotografia wzoru
- (72) – nazwisko i imię twórcy wzoru; dodatkowo wskazana jest miejscowość zamieszkania oraz kraj twórcy (kod kraju)
- (73) – nazwisko i imię lub nazwę uprawnionego; dodatkowo wskazana jest miejscowość zamieszkania lub siedziba oraz kraj uprawnionego (kod kraju)

PRAWA Z REJESTRACJI WZORÓW PRZEMYSŁOWYCH

UDZIELONE PRAWA

(od nr 28 531 do nr 28 542)

- (51) 06-05 (11) **28531** (22) 2022 12 27 (21) 31249
 (73) DOMEL MEBLE PODŁOGI SPÓŁKA Z OGRANICZONĄ
 ODPOWIEDZIALNOŚCIĄ SPÓŁKA KOMANDYTOWA, Kępno (PL)
 (72) DOBIEŃ JACEK
 (54) Zestaw mebli
 (55)



Fig. 1 Fig. 2 Fig. 3 Fig. 4 Fig. 5 Fig. 6 Fig. 7



Fig. 8 Fig. 9 Fig. 10 Fig. 11 Fig. 12



Fig. 13 Fig. 14 Fig. 15

- (51) 06-02, 06-04 (11) **28532** (22) 2022 12 27 (21) 31250
 (73) DOMEL MEBLE PODŁOGI SPÓŁKA Z OGRANICZONĄ
 ODPOWIEDZIALNOŚCIĄ SPÓŁKA KOMANDYTOWA, Kępno (PL)
 (72) DOBIEŃ JACEK

- (54) Półkotapczan
 (55)



Fig. 1 Fig. 2

- (51) 06-02, 06-04 (11) **28533** (22) 2022 12 27 (21) 31251
 (73) DOMEL MEBLE PODŁOGI SPÓŁKA Z OGRANICZONĄ
 ODPOWIEDZIALNOŚCIĄ SPÓŁKA KOMANDYTOWA, Kępno (PL)
 (72) DOBIEŃ JACEK
 (54) Półkotapczan
 (55)



Fig. 1 Fig. 2

- (51) 08-06 (11) **28534** (22) 2022 12 27 (21) 31252
 (73) DOMEL MEBLE PODŁOGI SPÓŁKA Z OGRANICZONĄ
 ODPOWIEDZIALNOŚCIĄ SPÓŁKA KOMANDYTOWA, Kępno (PL)
 (72) DOBIEŃ JACEK

(54) Uchwyt meblowy
(55)



Fig. 1 Fig. 2 Fig. 3



Fig. 4

(51) 25-03 (11) **28535** (22) 2023 01 04 (21) 31271
(73) SMUGA EWA, Żelechów (PL)
(72) SMUGA EWA
(54) Nagrobek
(55)

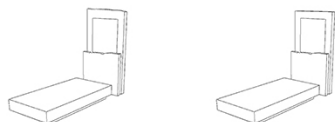

Fig. 1 Fig. 2

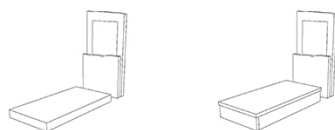

Fig. 3 Fig. 4

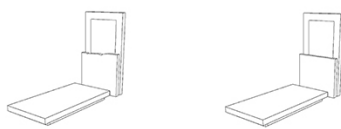

Fig. 5 Fig. 6

(51) 07-01 (11) **28536** (22) 2022 11 08 (21) 31150
(73) BUŁKOWSKI KAROL NADZWYCZAJNIE, Białystok (PL)
(72) BUŁKOWSKI KAROL
(54) Dzbanek
(55)



(51) 08-01 (11) **28537** (22) 2022 10 28 (21) 31135
(73) MALINOWSKI TOMASZ, Konstancinów Łódzki (PL)
(72) MALINOWSKI TOMASZ

(54) Zespół napędowy do szorowarek elektrycznych
(55)

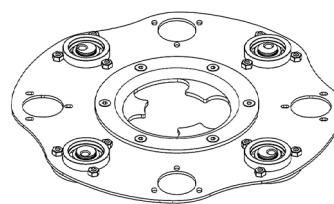

Rys. 1

(51) 06-09 (11) **28538** (22) 2023 01 10 (21) 31279
(73) HOLYLAND TRADING SPÓŁKA Z OGRANICZONĄ ODPOWIEDZIALNOŚCIĄ SPÓŁKA KOMANDYTOWA, Olsztyn (PL)
(72) KRAJEWSKI RAFAŁ
(54) Poduszka
(55)



(51) 32-00 (11) **28539** (22) 2023 01 04 (21) 31268
(73) WALASZCZYK SEBASTIAN, Częstochowa (PL)
(72) WALASZCZYK SEBASTIAN
(54) Wzór graficzny
(55)



Fig. 1

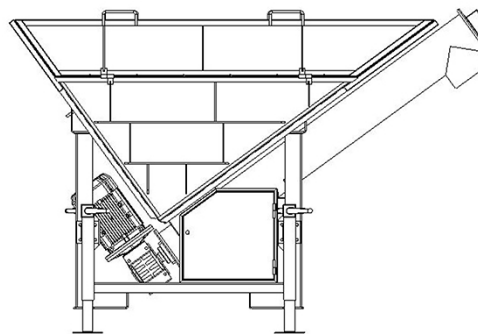

Fig. 2



Fig. 3

(51) 12-05 (11) **28540** (22) 2023 01 09 (21) 31274
(73) GAŚIENICA-ROJ SZYMON S.M.P., Witów (PL)
(72) GAŚIENICA-ROJ SZYMON
(54) Przenośniki [maszyny]
(55)



(51) 06-07 (11) **28541** (22) 2023 01 16 (21) 31290
(73) KULCZEWSKA BEATA, Dobroszów (PL)
(72) KULCZEWSKA BEATA

(54) Lustro
(55)



(51) 21-01 (11) **28542** (22) 2023 01 03 (21) 31267
(73) UNIwersytet JANA KOCHANOWSKIEGO W KIELCACH,
Kielce (PL)
(72) PAJAŁ KINGA, ZDANOWICZ MACIEJ, ZIOŁOWICZ KATARZYNA
(54) Karty do gry
(55)

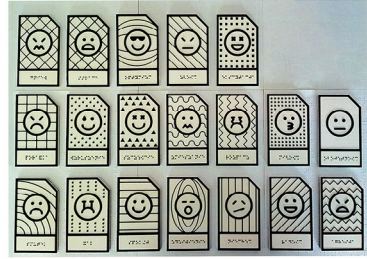

D. ZNAKI TOWAROWE

Cyfrowe kody identyfikacyjne (wg normy WIPO ST. 60), które poprzedzają informacje dotyczące znaków towarowych oznaczają:

- (111) – numer prawa ochronnego lub rejestracji międzynarodowej
- (141) – data wygaśnięcia prawa ochronnego z dowolnego powodu przewidzianego prawem
- (151) – data wydania decyzji o udzieleniu prawa ochronnego dla znaków krajowych lub data rejestracji międzynarodowej
- (180) – oczekiwana data wygaśnięcia prawa ochronnego
- (210) – numer zgłoszenia
- (220) – data zgłoszenia (w przypadku konwersji – oznaczono literą K – jest to data, od której liczy się okres ochrony na terytorium Polski)
- (441) – data ogłoszenia o zgłoszeniu
- (510) – wykaz towarów
- (511) – klasy towarowe
- (531) – symbol klasyfikacji elementów graficznych znaku
- (540) – określenie znaku towarowego
- (591) – wskazanie kolorów
- (552) – znak pozycyjny lub znak stanowiący deseń
- (553) – znak ruchomy lub znak multimedialny
- (554) – znak przestrzenny
- (555) – znak holograficzny
- (556) – znak dźwiękowy
- (558) – znak składający się z koloru lub zestawienia kolorów
- (559) – znak inny
- (571) – opis znaku
- (551) – wskazanie kategorii znaku towarowego lub udzielonego prawa, jeżeli dotyczy wspólnego prawa ochronnego, wspólnego znaku towarowego albo znaku towarowego gwarancyjnego
- (581) – data notyfikacji
- (732) – nazwisko i imię lub nazwę uprawnionego, jego miejsce zamieszkania lub siedzibę oraz kod kraju

PRAWA OCHRONNE NA ZNAKI TOWAROWE

UDZIELONE PRAWA

(od nr 360 064 do nr 360 295)

(111) **360064** (220) 2022 08 08 (210) 545950
 (151) 2022 12 21 (441) 2022 09 05
 (732) EKO-BYŚ SPÓŁKA Z OGRANICZONĄ ODPOWIEDZIALNOŚCIĄ,
 Warszawa (PL)
 (540) (znak słowno-graficzny)
 (540) EKO-BYŚ Sp. z o.o.
 (540)

EKO-BYŚ Sp. z o.o.

(591) niebieski, biały
 (531) 24.17.19, 27.05.01, 29.01.12
 (510), (511) **37** Zwalczanie szkodników i dezynfekcja, Wynajem narzędzi, instalacji i sprzętu budowlanego, rozbiórkowego, czyszczącego i konserwacyjnego, Usługi budowlane, konstrukcyjne, rozbiórkowe i wyburzeniowe, **39** Usługi przewozu, Transport, Usługi wynajmu związane z pojazdami, transportem i magazynowaniem, Transport (usługi nawigacji-), Usługi wynajmu związane z transportem i magazynowaniem, Pakowanie i składowanie towarów, **40** Kruszenie kamieni, Recykling i uzdatnianie odpadów, Dostarczenie informacji dotyczących obróbki materiałów, Niszczenie dokumentów, Obróbka betonu, Obróbka i przetwarzanie papieru, Obróbka i recykling opakowań, Przetwarzanie tworzyw sztucznych, Usługi niszczenia

dokumentów, Usługi niszczenia dysków twardej, **44** Niszczenie chwastów, Pielęgnacja ogrodów, Usługi niszczenia chwastów, Usługi koszenia trawników.

(111) **360065** (220) 2022 07 27 (210) 545640
 (151) 2022 12 15 (441) 2022 08 29
 (732) BUZEK JANUSZ, Bielsko-Biała (PL)
 (540) (znak słowno-graficzny)
 (540) MIASTO i GMINA 4.0
 (540)

MIASTO
4.0
GMINA

(591) czarny, biały
 (531) 27.05.01, 27.07.01, 29.01.12
 (510), (511) **41** Przygotowywanie, organizowanie i prowadzenie kongresów, konferencji, sympozjów oraz seminariów, Usługi doradcze i informacyjne związane z przygotowaniem, organizowaniem i prowadzeniem kongresów, konferencji, sympozjów oraz seminariów, Organizowanie konkursów (edukacja, rozrywka, kultura), Organizowanie zawodów, konkursów sportowych i imprez sportowych, produkcja, przeprowadzanie imprez i zawodów oraz turniejów sportowych, obsługa obiektów sportowych, Organizowanie imprez sportowych, zawodów i turniejów sportowych, Organizacja imprez, widowisk kulturalnych, rozrywkowych i artystycznych, Usługi w zakresie organizowania widowisk kulturalnych, Publikowanie czasopism internetowych.

(111) **360066** (220) 2022 07 27 (210) 545641
 (151) 2022 12 15 (441) 2022 08 29
 (732) BUZEK JANUSZ, Bielsko-Biała (PL)
 (540) (znak słowno-graficzny)
 (540) FORUM NOWEJ ENERGII
 (540)



(591) czarny, biały
 (531) 07.01.13, 26.11.13, 15.09.10, 26.01.01, 27.05.01, 29.01.12
 (510), (511) **41** Przygotowywanie, organizowanie i prowadzenie kongresów, konferencji, sympozjów oraz seminariów, Usługi doradcze i informacyjne związane z przygotowaniem, organizowaniem i prowadzeniem kongresów, konferencji, sympozjów oraz seminariów, Organizowanie konkursów (edukacja, rozrywka, kultura), Organizowanie zawodów, konkursów sportowych i imprez sportowych, produkcja, przeprowadzanie imprez i zawodów oraz turniejów sportowych, obsługa obiektów sportowych, Organizowanie imprez sportowych, zawodów i turniejów sportowych, Organizacja imprez, widowisk kulturalnych, rozrywkowych i artystycznych, Usługi w zakresie organizowania widowisk kulturalnych, Publikowanie czasopism internetowych.

(111) **360067** (220) 2022 07 27 (210) 545642
 (151) 2022 12 15 (441) 2022 08 29
 (732) BUZEK JANUSZ, Bielsko-Biała (PL)
 (540) (znak słowno-graficzny)
 (540) KONGRES NOWEJ ENERGII
 (540)



(591) czarny, biały
 (531) 05.05.21, 15.09.10, 27.05.01, 29.01.12
 (510), (511) **41** Przygotowywanie, organizowanie i prowadzenie kongresów, konferencji, sympozjów oraz seminariów, Usługi doradcze i informacyjne związane z przygotowaniem, organizowaniem i prowadzeniem kongresów, konferencji, sympozjów oraz seminariów, Organizowanie konkursów (edukacja, rozrywka, kultura), Organizowanie zawodów, konkursów sportowych i imprez sportowych, produkcja, przeprowadzanie imprez i zawodów oraz turniejów sportowych, obsługa obiektów sportowych, Organizowanie imprez sportowych, zawodów i turniejów sportowych, Organizacja imprez, widowisk kulturalnych, rozrywkowych i artystycznych, Usługi w zakresie organizowania widowisk kulturalnych, Publikowanie czasopism internetowych.

(111) **360068** (220) 2022 08 01 (210) 545771
 (151) 2022 12 08 (441) 2022 08 22
 (732) DOBRY HOTEL SPÓŁKA Z OGRANICZONĄ ODPOWIEDZIALNOŚCIĄ SPÓŁKA KOMANDYTOWA, Sopot (PL)
 (540) (znak słowny)
 (540) DESTIGO
 (510), (511) **35** Zarządzanie hotelami, Usługi recepcyjne dla gości [usługi w zakresie czynności biurowych], **41** Organizowanie i prowadzenie konferencji, Organizowanie i prowadzenie kongresów, Organizowanie i prowadzenie seminariów, Organizowanie i prowadzenie sympozjów, Organizowanie i prowadzenie warsztatów [szkolenie], Planowanie przyjęć [rozrywka], Udostępnianie obiektów i sprzętu rekreacyjnego, Usługi związane z dyskotekami, **43** Biura zakwaterowania, Kafeterie [bufety], Obsługa gastronomiczna z własnym zapleczem, produktami i transportem, Pensjonaty, Rezerwacje miejsc

w pensjonatach, Rezerwacje miejsc w hotelach, Usługi barowe, Usługi recepcji na potrzeby tymczasowego zakwaterowania [wydawanie kluczy], Usługi recepcyjne dla tymczasowego zakwaterowania [zarządzanie przyjazdami i wyjazdami], Usługi restauracyjne, Usługi rezerwacji pokoi, Usługi w zakresie zakwaterowania w hotelach, Wynajem wakacyjnych miejsc noclegowych, Wynajem sal na zebrania.

(111) **360069** (220) 2022 08 03 (210) 545834
 (151) 2022 12 20 (441) 2022 09 05
 (732) MOKRZYCKA ELŻBIETA BIOLANDER, Kolbuszowa (PL)
 (540) (znak słowno-graficzny)
 (540) AMÉTRINE lumière & beauté
 (540)

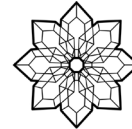

AMÉTRINE
 lumière & beauté

(531) 27.05.01, 27.05.05, 05.05.20, 05.03.13
 (510), (511) **3** Olejki esencjonalne i ekstrakty aromatyczne, Preparaty toaletowe, Środki toaletowe, Preparaty do czyszczenia i odświeżania, **14** Kamienie szlachetne, perły, metale szlachetne i ich imitacje, Biżuteria, Wyroby biżuteryjne, Wyroby jubilerskie, Wyroby jubilerskie [biżuteria], Pudełka na biżuterię i pudełka na zegarki.

(111) **360070** (220) 2022 08 03 (210) 545836
 (151) 2022 12 20 (441) 2022 09 05
 (732) TURZYŃSKI GRZEGORZ, Wdzydze Kiszewskie (PL)
 (540) (znak słowno-graficzny)
 (540) Dom Żeglarza SAILOR
 (540)



(591) biały, czarny, jasnoniebieski
 (531) 29.01.13, 27.05.01, 27.05.05, 25.01.05, 25.01.06
 (510), (511) **43** Hotele, hostele i pensjonaty, zakwaterowanie wakacyjne i turystyczne.

(111) **360071** (220) 2022 04 27 (210) 542515
 (151) 2022 11 08 (441) 2022 07 25
 (732) PRYMAS ADRIAN CIOSS, Mesznary (PL)
 (540) (znak słowny)
 (540) AQUAGO
 (510), (511) **1** Oczyszczacze wody, Składniki chemiczne do uzdatniania wody, sole (preparaty chemiczne), sorbenty katalityczne i regenerowalne adsorbenty do oczyszczania cieczy, gazów, gazu ziemnego, olejów technicznych i produktów ropopochodnych, **5** Detergenty o właściwościach dezynfekujących.

(111) **360072** (220) 2022 07 29 (210) 545717
 (151) 2022 12 13 (441) 2022 08 29
 (732) MUHARREM INAN CHARYZMA, Rzgów (PL)
 (540) (znak słowny)
 (540) #CHR
 (510), (511) **25** Odzież, Obuwie, Części odzieży, Nakrycia głowy, Bluzki, Koszule, Spodnie, Sukienki, Kombinezony, Bluzy, Spódnice, Kurtki, Swetry, Legginsy.

(111) **360073** (220) 2022 08 05 (210) 545931
 (151) 2022 12 13 (441) 2022 08 29
 (732) SPÓŁDZIELNIA SPOŻYWCÓW MOKPOL, Warszawa (PL)
 (540) (znak słowno-graficzny)

(540) m mokpol
(540)



(591) niebieski, biały
(531) 01.07.06, 26.04.01, 27.05.01, 29.01.12
(510), (511) **2** Farby, pokosty, lakiery, **3** Środki do prania i bielenia, środki do czyszczenia, polerowania i ścierania, mydła, produkty perfumeryjne, kosmetyki, środki do pielęgnacji włosów, środki do mycia zębów, **5** Żywność dla dzieci, środki do niszczenia szkodników, **16** Papier i karton, papeteria, pędzle, **20** Meble, lustra, wyroby nie objęte innymi klasami z drewna i masy plastycznej, **21** Narzędzia i narzędzia dla gospodarstw domowych lub kuchenne, szczotki, sprzęt do czyszczenia, wyroby ze szkła, porcelany, **24** Tkaniny, wyroby tekstylne, nakrycia na łóżka i stoły, **25** Ubrania, buty, nakrycia głowy, **28** Gry, zabawki, artykuły gimnastyczne i sportowe, ozdoby choinkowe, **29** Mięso, ryby, drób, owoce i warzywa konserwowane, suszone, galaretki, konfitury, jaja, mleko, wyroby z mleka, oleje jadalne i tłuszcze, konserwy, pikle, sosy, **30** Kawa, herbata, kakao, cukier, ryż, namiastki kawy, mąka i preparaty zbożowe, chleb, ciastka, wyroby cukiernicze, słodczyce, lody, miód, drożdże, proszki do pieczenia, sól, musztarda, ocet, **31** Produkty rolnicze, ogrodnicze i leśne, świeże owoce i jarzyny, nasiona, rośliny i naturalne kwiaty, **32** Piwo, wody mineralne i gazowane, syropy, napoje i soki owocowe, **33** Napoje alkoholowe, **34** Tytoń, wyroby tytoniowe, art. dla palących, zapalki, **39** Transport i magazynowanie.

(111) **360074** (220) 2022 08 08 (210) 545982
(151) 2022 12 13 (441) 2022 08 29
(732) SKALNIK SPÓŁKA Z OGRANICZONĄ ODPOWIEDZIALNOŚCIĄ, Wrocław (PL)
(540) (znak graficzny)
(540)
(540)



(591) niebieski, biały, czarny
(531) 06.01.01, 26.01.16, 29.01.13
(510), (511) **25** Odzież, obuwie, nakrycia głowy, rękawiczki.

(111) **360075** (220) 2022 07 08 (210) 544943
(151) 2022 12 14 (441) 2022 08 29
(732) TELEVISOR SPÓŁKA Z OGRANICZONĄ ODPOWIEDZIALNOŚCIĄ, Warszawa (PL)
(540) (znak słowno-graficzny)
(540) TELEVISOR
(540)



TELEVISOR

(531) 27.05.01, 27.05.05, 26.11.03, 26.11.06, 26.11.09, 26.11.10
(510), (511) **9** Filmy rysunkowe animowane, oprogramowanie gier komputerowych do pobrania, **35** Reklamy telewizyjne, produkcja

filmów reklamowych, **41** Produkcja filmów innych niż reklamowe, produkcja programów radiowych i telewizyjnych, reżyseria filmowa, inna niż reżyseria filmów reklamowych, Telewizyjne usługi rozrywkowe, **42** Tworzenie gier wideo i komputerowych.

(111) **360076** (220) 2022 07 13 (210) 545069
(151) 2022 12 16 (441) 2022 08 08
(732) HONEY MANGO SPÓŁKA Z OGRANICZONĄ ODPOWIEDZIALNOŚCIĄ, Warszawa (PL)
(540) (znak słowny)
(540) Sawa Gin
(510), (511) **33** Dżin.

(111) **360077** (220) 2022 05 31 (210) 543641
(151) 2022 12 13 (441) 2022 08 29
(732) LEKTICO SPÓŁKA Z OGRANICZONĄ ODPOWIEDZIALNOŚCIĄ, Łódź (PL)
(540) (znak słowny)
(540) Lektico

(510), (511) **9** Oprogramowanie gier komputerowych do pobrania, Oprogramowanie gier komputerowych, nagrane, Aplikacje komputerowe do pobrania, platformy oprogramowania komputerowego, nagrane lub do pobrania, Programy komputerowe [oprogramowanie do pobrania], Programy komputerowe nagrane, Pliki graficzne do pobierania, Pliki muzyczne do pobierania, Podręczne słowniki elektroniczne, Audiowizualne urządzenia dydaktyczne [do nauczania], Publikacje elektroniczne, do pobrania, Utrwalone na nośnikach informacje i dane, oprogramowanie, Oprogramowanie gier, Edukacyjne programy komputerowe, Edukacyjne materiały na zajęcia, do pobrania, E booki, Publikacje elektroniczne, Urządzenia i przyrządy do nauczania, Urządzenia i przyrządy szkoleniowe i dydaktyczne, Zestawy naukowe w postaci urządzeń dydaktycznych, zestawy naukowe będące urządzeniami instruktażowymi, roboty edukacyjne, **28** Gry, Gry planszowe, Przenośne gry i zabawki posiadające funkcje telekomunikacyjne, Zabawki i akcesoria do zabawy, Sprzęt do gier wideo, Gry przenośne z wyświetlaczami ciekłokrystalicznymi, Układanki [puzzle], Urządzenia do gier, Zabawki, **35** Usługi sprzedaży następujących towarów: gry, zabawki i akcesoria do zabawy, sprzęt do gier wideo, utrwalone na nośnikach informacje i dane, oprogramowanie, oprogramowanie gier, edukacyjne programy komputerowe, edukacyjne materiały na zajęcia do pobrania, e-booki, publikacje elektroniczne, urządzenia i przyrządy do nauczania, urządzenia oraz przyrządy szkoleniowe i dydaktyczne, zestawy naukowe w postaci urządzeń dydaktycznych, zestawy naukowe będące urządzeniami instruktażowymi, Zarządzanie sklepami: detalicznymi, hurtowymi, internetowymi, Usługi w zakresie pośrednictwa handlowego polegające na kojarzeniu partnerów handlowych, Usługi agencji importowo-eksportowych, Usługi doradztwa handlowego i reklamowego na rzecz osób trzecich w zakresie wyboru i doboru produktów, Doradztwo gospodarcze związane z franchisingiem, Zarządzanie przedsiębiorstwami franczyzowymi, Doradztwo w zakresie organizowania i zarządzania działalnością gospodarczą, Organizowanie targów, wystaw i kongresów w celach handlowych oraz reklamowych, Pokazy towarów, Dekoracja wystaw i witryn sklepowych, Promocja sprzedaży dla osób trzecich, Organizowanie programów lojalnościowych do celów handlowych, promocyjnych lub reklamowych, **41** Usługi edukacyjne, Usługi edukacyjne związane z rozwojem sprawności umysłowej, badania edukacyjne, informacja o edukacji, usługi gier oferowane w systemie on-line za pośrednictwem sieci komputerowej, organizowanie i prowadzenie forów edukacyjnych z udziałem osób, organizowanie wystaw w celach kulturalnych lub edukacyjnych, **42** Oprogramowanie jako usługa [SaaS], Udostępnianie wirtualnych systemów komputerowych poprzez chmury obliczeniowe.

(111) **360078** (220) 2022 05 31 (210) 543643
(151) 2022 12 13 (441) 2022 08 29
(732) LEKTICO SPÓŁKA Z OGRANICZONĄ ODPOWIEDZIALNOŚCIĄ, Łódź (PL)
(540) (znak słowny)
(540) Lekti
(510), (511) **9** Oprogramowanie gier komputerowych do pobrania, Oprogramowanie gier komputerowych, nagrane, Aplikacje kompu-

terowe do pobrania, platformy oprogramowania komputerowego, nagrane lub do pobrania, Programy komputerowe [oprogramowanie do pobrania], Programy komputerowe nagrane, Pliki graficzne do pobierania, Pliki muzyczne do pobierania, Podręczne słowniki elektroniczne, Audiowizualne urządzenia dydaktyczne [do nauczania], Publikacje elektroniczne, do pobrania, Utrwalone na nośnikach informacje i dane, oprogramowanie, Oprogramowanie gier, Edukacyjne programy komputerowe, Edukacyjne materiały na zajęcia, do pobrania, E booki, Publikacje elektroniczne, Urządzenia i przyrządy do nauczania, Urządzenia i przyrządy szkoleniowe i dydaktyczne, Zestawy naukowe w postaci urządzeń dydaktycznych, zestawy naukowe będące urządzeniami instruktażowymi, roboty edukacyjne, **28** Gry, Gry planszowe, Przenośne gry i zabawki posiadające funkcje telekomunikacyjne, Zabawki i akcesoria do zabawy, Sprzęt do gier wideo, Gry przenośne z wyświetlaczami ciekłokrystalicznymi, Układanki [puzzle], Urządzenia do gier, Zabawki, **35** Usługi sprzedaży następujących towarów: gry, zabawki i akcesoria do zabawy, sprzęt do gier wideo, utrwalone na nośnikach informacje i dane, oprogramowanie, oprogramowanie gier, edukacyjne programy komputerowe, edukacyjne materiały na zajęcia do pobrania, e-booki, publikacje elektroniczne, urządzenia i przyrządy do nauczania, urządzenia oraz przyrządy szkoleniowe i dydaktyczne, zestawy naukowe w postaci urządzeń dydaktycznych, zestawy naukowe będące urządzeniami instruktażowymi, Zarządzanie sklepami: detalicznymi, hurtowymi, internetowymi, Usługi w zakresie pośrednictwa handlowego polegające na kojarzeniu partnerów handlowych, Usługi agencji importowo-eksportowych, Usługi doradztwa handlowego i reklamowego na rzecz osób trzecich w zakresie wyboru i doboru produktów, Doradztwo gospodarcze związane z franchisingiem, Zarządzanie przedsiębiorstwami franczyzowymi, Doradztwo w zakresie organizowania i zarządzania działalnością gospodarczą, Organizowanie targów, wystaw i kongresów w celach handlowych oraz reklamowych, Pokazy towarów, Dekoracja wystaw i witryn sklepowych, Promocja sprzedaży dla osób trzecich, Organizowanie programów lojalnościowych do celów handlowych, promocyjnych lub reklamowych, **41** Usługi edukacyjne, Usługi edukacyjne związane z rozwojem sprawności umysłowej, badania edukacyjne, informacja o edukacji, usługi gier oferowane w systemie on-line za pośrednictwem sieci komputerowej, organizowanie i prowadzenie forów edukacyjnych z udziałem osób, organizowanie wystaw w celach kulturalnych lub edukacyjnych, **42** Oprogramowanie jako usługa [SaaS], Udostępnianie wirtualnych systemów komputerowych poprzez chmurę obliczeniową.

(111) **360079** (220) 2022 07 01 (210) 544670
 (151) 2022 12 21 (441) 2022 08 29
 (732) DOM DEVELOPMENT SPÓŁKA AKCYJNA, Warszawa (PL)
 (540) (znak słowno-graficzny)
 (540) OSIEDLE PRZYSTANEK MIĘDZYLESIE
 (540)



(591) zielony, pomarańczowy
 (531) 26.04.04, 26.04.12, 26.13.25, 27.05.01, 29.01.12
 (510), (511) **19** Ukończone budynki z materiałów niemetalowych, **35** Reklama w zakresie nieruchomości świadczona również on-line, Prowadzenie badań rynkowych dotyczących: gruntów dla budownictwa, zasobów lokalowych, nieruchomości przeznaczonych do najmu, zagospodarowania, sprzedaży, użyczenia, Usługi organizowania, prowadzenia i zarządzania działalnością gospodarczą w dziedzinie nieruchomości, Pomoc w zarządzaniu przedsięwzięciami obrotu nieruchomości, Organizowanie targów i wystaw handlowych i reklamowych w zakresie budownictwa, urbanistyki, architektury i technologii w tej dziedzinie, także w celu przeprowadzania operacji handlowych przez Internet, Usługi zarządzania miejscami wystawowymi, Usługi promocji obrotu nieruchomości mieszkalnymi,

Organizowanie przetargów na rynku obrotu gruntami, nieruchomościami, powierzchniami użytkowymi i lokalami mieszkalnymi, Wynajmowanie miejsc na umieszczanie ogłoszeń i reklam również w sieci on-line, Opracowywanie koncepcji użytkowania nieruchomości pod kątem ekonomicznym, Usługi inwestora budowlanego w aspekcie ekonomiczno-organizacyjnym planowania inwestycji budowlanej, **36** Usługi zarządzania nieruchomościami, Usługi sprzedaży nieruchomości na kredyt, Usługi w zakresie wycen finansowych majątku nieruchomego, Usługi dzierżawy nieruchomości, lokali i powierzchni użytkowej, Usługi: administrowania nieruchomościami, lokalami, powierzchnią użytkową, miejscami parkingowymi, Rozliczanie transakcji kupna/sprzedaży nieruchomości, Usługi wynajmu budynków, lokali mieszkalnych i użytkowych, Doradztwo w zakresie zarządzania i administrowania obiektami mieszkalnymi, zespołami osiedlowymi i gruntami, Usługi przedsiębiorcy odpowiedzialnego za budowę pod względem finansowym w aspekcie projektowania i realizacji budowy, Usługi opracowywania koncepcji użytkowania nieruchomości, Usługi w zakresie sprzedaży domów, lokali mieszkalnych i użytkowych, Pośrednictwo w nabywaniu, sprzedaży, najmie domów, lokali i powierzchni użytkowej, **37** Usługi developerskie związane z budową i zagospodarowaniem obiektów mieszkalnych i niemieszkalnych od fazy pozyskiwania gruntu do fazy sprzedaży lub wynajmu powierzchni użytkowej pozyskanej w ramach przedsięwzięć deweloperskich, Usługi w zakresie: prowadzenia robót ziemnych, nadzoru budowlanego, prac wykonawczych, rozbiórki, burzenia obiektów budowlanych, budowania lokali mieszkalnych i osiedli mieszkaniowych wraz z infrastrukturą wykonywania robót ogólnobudowlanych, konstrukcyjnych i montażowych, Usługi remontowe, naprawy obiektów, restauracji budynków, konserwacji obiektów budowlanych-mieszkaniowych, Usługi w zakresie funkcji generalnego wykonawcy robót ogólnobudowlanych dotyczących obiektów inżynierskich.

(111) **360080** (220) 2022 07 01 (210) 544671
 (151) 2022 12 21 (441) 2022 08 29
 (732) DOM DEVELOPMENT KRAKÓW SPÓŁKA Z OGRANICZONĄ ODPOWIEDZIALNOŚCIĄ, Warszawa (PL)
 (540) (znak słowno-graficzny)
 (540) 29 ALEJA OSIEDLE MIESZKANIOWE
 (540)



(591) pomarańczowy, czerwony, żółty
 (531) 27.05.01, 29.01.13
 (510), (511) **19** Ukończone budynki z materiałów niemetalowych, **35** Reklama w zakresie nieruchomości świadczona również on-line, Prowadzenie badań rynkowych dotyczących: gruntów dla budownictwa, zasobów lokalowych, nieruchomości przeznaczonych do najmu, zagospodarowania, sprzedaży, użyczenia, Usługi organizowania, prowadzenia i zarządzania działalnością gospodarczą w dziedzinie nieruchomości, Pomoc w zarządzaniu przedsięwzięciami obrotu nieruchomości, Organizowanie targów i wystaw handlowych i reklamowych w zakresie budownictwa, urbanistyki, architektury i technologii w tej dziedzinie, także w celu przeprowadzania operacji handlowych przez Internet, Usługi zarządzania miejscami wystawowymi, Usługi promocji obrotu nieruchomości mieszkalnymi, Organizowanie przetargów na rynku obrotu gruntami, nieruchomościami, powierzchniami użytkowymi i lokalami mieszkalnymi, Wynajmowanie miejsc na umieszczanie ogłoszeń i reklam również w sieci on-line, Opracowywanie koncepcji użytkowania nieruchomości pod kątem ekonomicznym, Usługi inwestora budowlanego w aspekcie ekonomiczno-organizacyjnym planowania inwestycji budowlanej, **36** Usługi zarządzania nieruchomościami, Usługi sprzedaży nieruchomości na kredyt, Usługi w zakresie wycen finansowych majątku nieruchomego, Usługi dzierżawy nieruchomości, lokali i powierzchni użytkowej, Usługi: administrowania nieruchomościami, lokalami, powierzchnią użytkową, miejscami parkingowymi, Rozliczanie transakcji kupna/sprzedaży nieruchomości, Usługi wynajmu budynków, lokali mieszkalnych i użytkowych, Doradztwo w zakresie zarządzania i administrowania obiektami mieszkalnymi, zespołami osiedlowymi i gruntami, Usługi przedsiębiorcy odpowiedzialnego za budowę pod

względem finansowym w aspekcie projektowania i realizacji budowy, Usługi opracowywania koncepcji użytkowania nieruchomości, Usługi w zakresie sprzedaży domów, lokali mieszkalnych i użytkowych, Pośrednictwo w nabywaniu, sprzedaży, najmie domów, lokali i powierzchni użytkowej, **37** Usługi developerskie związane z budową i zagospodarowaniem obiektów mieszkalnych i niemieszkalnych od fazy pozyskiwania gruntu do fazy sprzedaży lub wynajmu powierzchni użytkowej pozyskanej w ramach przedsięwzięć developerskich, Usługi w zakresie: prowadzenia robót ziemnych, nadzoru budowlanego, prac wykonawczych, rozbiórki, burzenia obiektów budowlanych, budowania lokali mieszkalnych i osiedli mieszkaniowych wraz z infrastrukturą wykonywania robót ogólnobudowlanych, konstrukcyjnych i montażowych, Usługi remontowe, naprawy obiektów, restauracji budynków, konserwacji obiektów budowlano-mieszkaniowych, Usługi w zakresie funkcji generalnego wykonawcy robót ogólnobudowlanych dotyczących obiektów inżynierskich.

(111) **360081** (220) 2022 06 12 (210) 544028
 (151) 2022 10 18 (441) 2022 07 04
 (732) BABY LOVES MUSIC SPÓŁKA Z OGRANICZONĄ
 ODPOWIEDZIALNOŚCIĄ, Warszawa (PL)
 (540) (znak słowno-graficzny)
 (540) BABY LOVES MUSIC
 (540)



BABY LOVES MUSIC

(591) ciemnofioletowy, jasnofioletowy, ciemnozielony, beżowy, brązowy
 (531) 02.05.06, 24.17.12, 26.01.14, 27.05.01, 29.01.15
 (510), (511) **41** Usługi edukacyjne, rozrywkowe i sportowe, Usługi rezerwacji biletów na atrakcje i wydarzenia edukacyjne, rozrywkowe i sportowe, Edukacja, rozrywka i sport, Produkcja nagrań audio i video oraz produkcja multimedialna i usługi fotograficzne, Usługi edukacyjne i instruktażowe, Publikowanie, sprawozdawczość i pisanie tekstów.

(111) **360082** (220) 2022 09 22 (210) 547459
 (151) 2023 01 31 (441) 2022 10 17
 (732) NARODOWY BANK POLSKI, Warszawa (PL)
 (540) (znak słowno-graficzny)
 (540) NBP AKADEMIA NBP NARODOWY BANK POLSKI
 (540)



(591) złoty, biały
 (531) 29.01.12, 27.05.01, 26.01.01, 26.01.04, 26.01.16, 26.01.18, 07.01.08, 07.01.24
 (510), (511) **36** ubezpieczenia, usługi finansowe, bankowość, majątek nieruchomy, operacje bankowe, depozyty przedmiotów wartościowych, informacje finansowe, operacje finansowe, inwestycje kapita-

łowe, elektroniczny transfer kapitału, operacje walutowe, finansowe operacje rozrachunkowe, transakcje finansowe, wymiana walut, weryfikacja czeków, wymiana pieniędzy, **41** nauczanie, kształcenie, rozrywka, usługi sportowe i kulturalne, edukacja, informacje o edukacji, organizowanie i obsługa konferencji, organizowanie i obsługa kongresów, organizowanie konkursów z dziedziny edukacji lub rozrywki, pokazy jako kształcenie praktyczne, usługi muzeów w zakresie organizacji wystaw, organizowanie i prowadzenie warsztatów i szkoleń, organizowanie i prowadzenie koncertów, organizowanie i prowadzenie konferencji, organizowanie i prowadzenie kongresów, organizowanie i prowadzenie seminariów, organizowanie i prowadzenie sympozjów, organizowanie i prowadzenie zjazdów, organizowanie wystaw z dziedziny kultury lub edukacji, publikacje elektroniczne on-line książek i periodyków, publikowanie elektroniczne on-line nie do pobrania, publikowanie książek, publikowanie tekstów innych niż teksty reklamowe.

(111) **360083** (220) 2022 10 24 (210) 548474
 (151) 2023 03 01 (441) 2022 11 14
 (732) WIZJA V SPÓŁKA Z OGRANICZONĄ ODPOWIEDZIALNOŚCIĄ,
 Łódź (PL)
 (540) (znak słowny)
 (540) WIZJA V

(510), (511) **41** Udostępnianie informacji edukacyjnych w dziedzinie zdrowia i sprawności fizycznej, Usługi edukacyjne dotyczące zdrowia, Usługi klubów zdrowia [zdrowie i ćwiczenia fizyczne], Usługi edukacji medycznej, Kursy szkoleniowe z zakresu zdrowia, Prowadzenie edukacyjnych programów wspierających dla pracowników służby zdrowia, Świadczenie usług edukacyjnych w zakresie zdrowia, Szkolenie w zakresie zdrowia i wellness, Usługi edukacyjne i szkoleniowe odnoszące się do służby zdrowia, **44** Usługi w zakresie higieny i pielęgnacji urody ludzi, Higiena i pielęgnacja urody istot ludzkich, Higiena i pielęgnacja urody dla ludzi, Usługi dentystyczne, Usługi medyczne, Chirurgia kosmetyczna, Chirurgia plastyczna, Doradztwo medyczne w zakresie dermatologii, Obrazowanie rentgenowskie do celów medycznych, Usługi chirurgii kosmetycznej i plastycznej, Usługi klinik chirurgii kosmetycznej i plastycznej, Usługi podologa, Usuwanie laserowe pajączków naczyńowych, Uzupełnienie włosów, Aromaterapia, Informacje dotyczące masażu, Masaż, Masaże, Usługi klinik zdrowia, Usługi konsultacji związane z masażami, Kliniki, Zabiegi higieniczne dla ludzi, Zabiegi kosmetyczne, Zabiegi pielęgnacji urody, Zabiegi terapeutyczne dla twarzy, Zabiegi terapeutyczne dla ciała, Usługi diagnostyki medycznej [testy i analizy], Usługi klinik zdrowia [medyczne], Usługi klinik medycznych i opieki zdrowotnej, Usługi opieki zdrowotnej, Usługi informacyjne w zakresie opieki zdrowotnej, Usługi doradcze w zakresie opieki zdrowotnej, Usługi doradcze w zakresie opieki zdrowotnej [medycznej], Usługi domowej opieki zdrowotnej, Usługi kąpieli w celu odnowy zdrowotnej świadczone w pomieszczeniach, Usługi opieki zdrowotnej oferowane za pośrednictwem sieci zakontraktowanych jednostek służby zdrowia, Usługi w zakresie opieki zdrowotnej dla ludzi, Usługi w zakresie zorganizowanej opieki zdrowotnej, Zdrowotne usługi odnowy biologicznej w zakresie zdrowia i dobrego samopoczucia ciała i ducha, Badania w zakresie diagnozy stanu zdrowia, Doradztwo dotyczące ochrony zdrowia, Doradztwo dotyczące opieki nad osobami starszymi [w zakresie zdrowia], Ochrona zdrowia, Ośrodki zdrowia, Profesjonalne doradztwo w zakresie zdrowia, Usługi doradcze w zakresie zdrowia, Usługi medyczne w zakresie oceny stanu zdrowia, Usługi oceny zdrowia.

(111) **360084** (220) 2022 10 26 (210) 548591
 (151) 2023 03 09 (441) 2022 11 21
 (732) Shenzhen Huazhahui Communication Technology Co., Ltd.,
 Shenzhen (CN)
 (540) (znak słowno-graficzny)
 (540) Lovesn
 (540)

Lovesn

(591) czarny, biały, szary
 (531) 26.02.01, 27.05.01, 29.01.13

(510), (511) **9** Pamięci zewnętrzne USB, Słuchawki [zakładane na głowę], Ładowarki przenośne, Ładowarki do baterii, Ognia galwaniczne, Obudowy głośników, Radia [odbiorniki radiowe], Baterie do ponownego ładowania, Urządzenia do transmisji za pośrednictwem linii elektroenergetycznych, Etui na smartfony, Ładowarki bezprzewodowe, Folie ochronne dostosowane do smartfonów, Uchwyty na deskę rozdzielczą na telefony komórkowe, Słuchawki, Słuchawki douszne.

(111) **360085** (220) 2022 07 05 (210) 544781
 (151) 2022 12 14 (441) 2022 08 29
 (732) SKOWRON KATARZYNA BEZ SKALPELA, Gliwice (PL)
 (540) (znak słowno-graficzny)
 (540) B
 (540)



(591) czarny
 (531) 27.05.21, 29.01.11
 (510), (511) **44** Usługi klinik chirurgii kosmetycznej i plastycznej.

(111) **360086** (220) 2022 10 02 (210) 547742
 (151) 2023 02 22 (441) 2022 10 24
 (732) ONOZE SPÓŁKA Z OGRANICZONĄ ODPOWIEDZIALNOŚCIĄ,
 Chorzów (PL)
 (540) (znak słowno-graficzny)
 (540) O N O Z E
 (540)



(531) 26.11.03, 26.11.08, 26.11.13, 27.05.05
 (510), (511) **4** Energia elektryczna wytwarzana z energii wiatru, Energia elektryczna wytwarzana z energii słonecznej, Energia elektryczna ze źródeł odnawialnych, Energia elektryczna ze źródeł nieodnawialnych, **9** Akumulatory energii fotowoltaicznej, Banki energii, Akumulatory do pojazdów, Akumulatory do pojazdów elektrycznych, Aparatura i urządzenia do gromadzenia i przechowywania energii elektrycznej, Falowniki fotowoltaiczne, Fotowoltaiczne moduły słoneczne, Fotowoltaiczne urządzenia i instalacje do wytwarzania energii elektrycznej z energii słonecznej, Instalacje fotowoltaiczne do wytwarzania energii elektrycznej [elektrownie fotowoltaiczne], Kalibrowane referencyjne ogniwa fotowoltaiczne, Komórki fotowoltaiczne, Moduły fotowoltaiczne, Urządzenia fotowoltaiczne do przekształcania promieniowania słonecznego na energię elektryczną, Urządzenia fotowoltaiczne do wytwarzania energii elektrycznej, **11** Instalacje i urządzenia do ogrzewania, wentylacji, klimatyzacji i oczyszczania powietrza, Instalacje i urządzenia do uzdatniania powietrza, Systemy HVAC (ogrzewanie, wentylacja i klimatyzacja), Systemy HVAC do pojazdów (ogrzewanie, wentylacja i klimatyzacja), Agregaty klimatyzacyjne, Centralne instalacje klimatyzacyjne [do celów przemysłowych], Centralne instalacje klimatyzacyjne do celów domowych, Centralne instalacje klimatyzacyjne, Centralne urządzenia klimatyzacyjne, Dmuchawy elektryczne do celów klimatyzacyjnych, Domowe instalacje klimatyzacyjne, Domowe urządzenia klimatyzacyjne, Elektryczne urządzenia do ogrzewania pomieszczeń do celów domowych, Elektryczne urządzenia do chłodzenia pomieszczeń, Filtry do klimatyzacji, Filtry do okapów do wyciągów powietrznych, Filtry do użytku z urządzeniami do klimatyzacji, Grzejniki [do przemysłowych celów klimatyzacyjnych], Induktory powietrza [klimatyzatory], Instalacje do chłodzenia powietrza, Instalacje i urządzenia wentylacyjne [klimatyzacyjne], Instalacje klimatyzacyjne, Instalacje klimatyzacyjne do użytku w rolnictwie, Instalacje klimatyzacyjne do użytku komercyjnego, Instalacje klimatyzacyjne do celów domowych, Instalacje klimatyzacyjne do celów przemysłowych, Klimatyzacja do pomieszczeń przeznaczonych do przetwarzania danych,

Klimatyzatory, Miejscowo uruchamiane urządzenia klimatyzacyjne [do celów przemysłowych], Naczynia zbiorcze do instalacji centralnego ogrzewania, Okapy do urządzeń klimatyzacyjnych, Okienne urządzenia do klimatyzacji, Parowniki do klimatyzatorów, Panele grzewcze na podczerwień, Pokrycia do wentylacji [części instalacji klimatyzacyjnych], Przenośne klimatyzatory, Przenośne urządzenia do klimatyzacji, Urządzenia do ogrzewania pomieszczeń do celów przemysłowych, Urządzenia klimatyzacyjne, Urządzenia klimatyzacyjne do celów przemysłowych, Urządzenia klimatyzacyjne do pomieszczeń mieszkalnych, Urządzenia klimatyzacyjne do użytku handlowego, Urządzenia klimatyzacyjne montowane w oknach, Urządzenia nawilżające do użytku wraz z urządzeniami klimatyzacyjnymi, Wentylatory [części instalacji klimatyzacyjnych], Wentylatory do klimatyzacji, Wentylatory do urządzeń klimatyzacyjnych, Wentylatory do użytku domowego, Wentylatory do użytku handlowego, Wentylatory do użytku przemysłowego, Wentylatory elektryczne będące elementami domowych instalacji klimatyzacyjnych, Wentylatory stosowane w klimatyzatorach, Wentylatory turbinowe [aparatura do wentylacji], Wentylatory z silnikiem do klimatyzacji, Wirniki [części instalacji klimatyzacyjnych], Instalacje i urządzenia do chłodzenia i zamrażania, Agregaty chłodnicze będące częściami systemów do chłodzenia wody, Aparatura i instalacje chłodnicze, Aparaty i urządzenia chłodnicze, Chłodnice i podgrzewacze wody, Chłodnicze gabloty wystawowe, Chłodnicze instalacje do tytoniu, Chłodnicze kontenery transportowe, Chłodnicze lady, Chłodnie, Chłodzące automaty do napojów, Chłodziarki do butelek [urządzenia], Chłodziarki do klinkierów cementowych, Chłodziarki do mleka, Chłodziarki do wina, Chłodziarki do wina, elektryczne, Chłodziarki do wytwarzania i przechowywania lodu [do użytku domowego], Chłodziarki, elektryczne, Chłodziarki gazowe, Chłodziarko-zamrażarki, Dystrybutory wody schłodzonej, oczyszczonej, Elektryczne chłodziarki wina do użytku domowego, Elektryczne lodówki [do użytku domowego], Elektryczne pojemniki chłodzące, Elektryczne urządzenia do schładzania wina, Elementy chłodnicze, Gabloty chłodnicze, Gabloty wystawowe zamrażające, Instalacje chłodnicze, Instalacje chłodnicze do płynów, Instalacje chłodnicze do cieczy, Instalacje chłodnicze do ekspozycji żywności, Instalacje chłodnicze do zamrażania, Instalacje chłodnicze do gazu, Instalacje chłodzące do głębokiego zamrażania, Instalacje do chłodzenia mleka, Instalacje do mrożenia powietrza, Instalacje do schładzania wody pitnej, Instalacje do wytwarzania śniegu wewnątrz budynków, Instalacje do zamrażania, Instalacje do zamrażania (głębokiego), Instalacje zamrażające, Komory chłodzące, Komory mroźnicze, Kondensatory chłodnicze, Kontenery chłodnicze, Kontenery chłodnicze [gaz], Kostkarki do lodu do lodówek, Kriostaty, inne niż do celów laboratoryjnych, Kriozamrażarki, Lady chłodnicze, Lady chłodnicze na żywność, Lady chłodzące wystawowe na towary, Lady zamrażalnicze, Lodówki, Maszyny chłodnicze, Maszyny do produkcji kostek lodu, Maszyny do produkcji lodu, Maszyny do produkcji śniegu, Maszyny i urządzenia do wytwarzania lodu, Nieprzenośne zamrażarki do użytku domowego, Pompy ciepła, Wyciągi [wentylacja], Induktory powietrza [wentylacja], **37** Instalowanie, konserwacja i naprawa systemów HVAC (ogrzewanie, wentylacja i klimatyzacja), Czyszczenie i naprawa kotłów, Czyszczenie kotłów, Instalacja chłodziarek (zamrażarek), Instalacja, naprawa i konserwacja rur kotłowych, Instalacja ogniw i modułów fotowoltaicznych, Instalacja systemów energii wodnej, Instalacja systemów energii wiatrowej, Instalacja systemów paneli słonecznych zasilanych energią słoneczną w budynkach mieszkalnych, Instalacja systemów paneli słonecznych zasilanych energią słoneczną w budynkach niemieszkalnych, Instalacja systemów wodociągowo-kanalizacyjnych, Instalacja urządzeń do chłodzenia, Instalacja urządzeń do oszczędzania energii, Instalacja urządzeń do wytwarzania energii, Instalacja urządzeń elektrycznych i generatorów prądu, Instalacja uziemienia elektrycznego, Instalacja zamrażarek, Instalowanie generatorów prądu, Budowa elektrowni wiatrowych, Budowa elektrowni wodnych, Budowa elektrowni falowych, Budowa elektrowni, Instalowanie oraz naprawa systemów klimatyzacyjnych, Instalowanie systemów zasilanych energią słoneczną.

(111) **360087** (220) 2022 07 01 (210) 544672
 (151) 2022 12 21 (441) 2022 08 29
 (732) DOM DEVELOPMENT WROCŁAW SPÓŁKA Z OGRANICZONĄ
 ODPOWIEDZIALNOŚCIĄ, Wrocław (PL)
 (540) (znak słowno-graficzny)

(540) APARTAMENTY NAD RZEKĄ
(540)



APARTAMENTY
NAD RZEKĄ

(591) żółty, złoty, jasnobrązowy

(531) 01.15.24, 26.04.09, 27.05.01, 29.01.02

(510), (511) **19** Ukończone budynki z materiałów niemetalowych, **35** Reklama w zakresie nieruchomości świadczona również on-line, Prowadzenie badań rynkowych dotyczących: gruntów dla budownictwa, zasobów lokalowych, nieruchomości przeznaczonych do najmu, zagospodarowania, sprzedaży, użyczenia, Usługi organizowania, prowadzenia i zarządzania działalnością gospodarczą w dziedzinie nieruchomości, Pomoc w zarządzaniu przedsięwzięciami obrotu nieruchomości, Organizowanie targów i wystaw handlowych i reklamowych w zakresie budownictwa, urbanistyki, architektury i technologii w tej dziedzinie, także w celu przeprowadzania operacji handlowych przez Internet, Usługi zarządzania miejscami wystawowymi, Usługi promocji obrotu nieruchomości mieszkalnymi, Organizowanie przetargów na rynku obrotu gruntami, nieruchomości, powierzchniami użytkowymi i lokalami mieszkalnymi, Wynajmowanie miejsc na umieszczenie ogłoszeń i reklam również w sieci on-line, Opracowywanie koncepcji użytkowania nieruchomości pod kątem ekonomicznym, Usługi inwestora budowlanego w aspekcie ekonomiczno-organizacyjnym planowania inwestycji budowlanej, **36** Usługi zarządzania nieruchomościami, Usługi sprzedaży nieruchomości na kredyt, Usługi w zakresie wycen finansowych majątku nieruchomego, Usługi dzierżawy nieruchomości, lokali i powierzchni użytkowej, Usługi: administrowania nieruchomościami, lokalami, powierzchnią użytkową, miejscami parkingowymi, Rozliczanie transakcji kupna/sprzedaży nieruchomości, Usługi wynajmu budynków, lokali mieszkalnych i użytkowych, Doradztwo w zakresie zarządzania i administrowania obiektami mieszkalnymi, zespołami osiedlowymi i gruntami, Usługi przedsiębiorcy odpowiedzialnego za budowę pod względem finansowym w aspekcie projektowania i realizacji budowy, Usługi opracowywania koncepcji użytkowania nieruchomości, Usługi w zakresie sprzedaży domów, lokali mieszkalnych i użytkowych, Pośrednictwo w nabywaniu, sprzedaży, najmie domów, lokali i powierzchni użytkowej, **37** Usługi developerskie związane z budową i zagospodarowaniem obiektów mieszkalnych i niemieszkalnych od fazy pozyskiwania gruntu do fazy sprzedaży lub wynajmu powierzchni użytkowej pozyskanej w ramach przedsięwzięć deweloperskich, Usługi w zakresie: prowadzenia robót ziemnych, nadzoru budowlanego, prac wykonawczych, rozbiórki, burzenia obiektów budowlanych, budowania lokali mieszkalnych i osiedli mieszkaniowych wraz z infrastrukturą wykonywania robót ogólnobudowlanych, konstrukcyjnych i montażowych, Usługi remontowe, naprawy obiektów, restauracji budynków, konserwacji obiektów budowlano-mieszkaniowych, Usługi w zakresie funkcji generalnego wykonawcy robót ogólnobudowlanych dotyczących obiektów inżynierskich.

(111) **360088** (220) 2022 08 16 (210) 546212

(151) 2022 12 20 (441) 2022 09 05

(732) WALLENRODHE ANDRÉ CONRAD, Warszawa (PL)

(540) (znak słowny)

(540) Alibi d'amore

(510), (511) **25** Bielizna, Bielizna nocna, Obuwie, Nakrycia głowy, Odzież męska, damska i dziecięca, Odzież skórzana, Odzież sportowa, Odzież wieczorowa, Okrycia wierzchnie [odzież], Okrycia przeciwdeszczowe, Suknie ślubne, Togi, **40** Aplikacja monogramów na odzież, Krawiectwo, Przeróbki odzieży, Szyście odzieży na miarę.

(111) **360089** (220) 2022 08 16 (210) 546213

(151) 2022 12 20 (441) 2022 09 05

(732) WALLENRODHE ANDRÉ CONRAD, Warszawa (PL)

(540) (znak słowny)

(540) Con amore per la perfezione

(510), (511) **25** Bielizna, Bielizna nocna, Obuwie, Nakrycia głowy, Odzież męska, damska i dziecięca, Odzież skórzana, Odzież sportowa, Odzież wieczorowa, Okrycia wierzchnie [odzież], Okrycia przeciwdeszczowe, Suknie ślubne, Togi, **40** Aplikacja monogramów na odzież, Krawiectwo, Przeróbki odzieży, Szyście odzieży na miarę.

(111) **360090** (220) 2022 07 01 (210) 544688

(151) 2022 12 13 (441) 2022 08 29

(732) TUBĄDZIN MANAGEMENT GROUP SPÓŁKA Z OGRANICZONĄ ODPOWIEDZIALNOŚCIĄ, Cedrowice-Parcela (PL)

(540) (znak słowny)

(540) FADMA

(510), (511) **19** Belki niemetalowe, betonowe elementy budowlane, boazeria niemetalowa, boazerie, konstrukcje budowlane niemetalowe, materiały budowlane niemetalowe, kamień budowlany, niemetalowe elementy konstrukcyjne dla budownictwa, glina ceglarska, cegły, pokrycia dachowe niemetalowe, dachówki niemetalowe, niemetalowe konstrukcje przykryć dachów, figurki i posążki z kamienia betonu lub marmuru, gzymsy niemetalowe, kanały niemetalowe dla instalacji wentylacyjnych i klimatyzacyjnych, wyroby kamieniarsstwa, obudowy kominków, kształtowniki niemetalowe, łupek twardy, elementy obróbkowe budowlane niemetalowe, materiały ogniotrwałe budowlane niemetalowe, okładziny niemetalowe dla budownictwa, palisady niemetalowe, płytki niemetalowe dla budownictwa, płytki podłogowe i ścienne niemetalowe, płytki ceramiczne, płyty niemetalowe, podłogi niemetalowe, podpory niemetalowe, pokrycia niemetalowe dla budownictwa, powłoki jako materiały budowlane, profile niemetalowe dla budownictwa, rury sztywne niemetalowe dla budownictwa, schody niemetalowe, słupy niemetalowe, sufity niemetalowe, kamień, sztuczny kamień, pokrycia niemetalowe ścian, terakota, zaprawy budowlane, **35** Agencje importowo-eksportowe, agencje informacji handlowej, agencje reklamowe, dystrybucja materiałów reklamowych, komputerowe zarządzanie plikami, pozyskiwanie i systematyzacja danych do komputerowych baz danych, organizowanie wystaw w celach handlowych lub reklamowych, wyszukiwanie informacji w plikach komputerowych dla osób trzecich, pokazy towarów, promocja sprzedaży dla osób trzecich, reklama za pośrednictwem sieci komputerowej, reklamy, rozpowszechnianie ogłoszeń reklamowych, wyszukiwanie w komputerowych bazach danych, usługi zaopatrzenia osób trzecich jako zakupy produktów usług dla innych przedsiębiorstw, zarządzanie zbiorami informatycznymi, zgrupowanie na rzecz osób trzecich różnych towarów pozwalające nabywcy wygodnie oglądać i kupować te towary na stronie internetowej dotyczącej sprzedaży produktów przemysłowych, materiałów budowlanych, artykułów gospodarstwa domowego, kamieni budowlanych, wyrobów kamieniarsstwa, płytek, płytek ceramicznych, płytek ściennych, terakoty, podłóg, pokryć dla budownictwa, kamieni, części instalacji sanitarnych, instalacji i aparatów sanitarnych, zgrupowanie na rzecz osób trzecich różnych towarów pozwalające nabywcy wygodnie oglądać i kupować te towary w sklepie lub hurtowni z produktami przemysłowymi, materiałami budowlanymi, artykułami gospodarstwa domowego, kamieniami budowlanymi, wyrobami kamieniarsstwa, płytkami, płytkami ceramicznymi, płytkami ściennymi, terakotą, podłogami, pokryciami dla budownictwa, kamieniami, częściami instalacji sanitarnych, instalacjami i aparaturą sanitarną.

(111) **360091** (220) 2022 07 01 (210) 544690

(151) 2022 12 13 (441) 2022 08 29

(732) TUBĄDZIN MANAGEMENT GROUP SPÓŁKA Z OGRANICZONĄ ODPOWIEDZIALNOŚCIĄ, Cedrowice-Parcela (PL)

(540) (znak słowny)

(540) SOPHI ORO

(510), (511) **19** Belki niemetalowe, betonowe elementy budowlane, boazeria niemetalowa, boazerie, konstrukcje budowlane niemetalowe, materiały budowlane niemetalowe, kamień budowlany, niemetalowe elementy konstrukcyjne dla budownictwa, glina ceglarska, cegły, pokrycia dachowe niemetalowe, dachówki niemetalowe, niemetalowe konstrukcje przykryć dachów, figurki i posążki z kamienia betonu lub marmuru, gzymsy niemetalowe, kanały niemetalowe dla instalacji wentylacyjnych i klimatyzacyjnych, wyroby kamieniarsstwa, obudowy kominków, kształtowniki niemetalowe, łupek twardy, elementy obróbkowe budowlane niemetalowe, materiały ogniotrwałe budowlane

ne niemetalowe, okładziny niemetalowe dla budownictwa, palisady niemetalowe, płytki niemetalowe dla budownictwa, płytki podłogowe i ścienne niemetalowe, płytki ceramiczne, płyty niemetalowe, podłogi niemetalowe, podpory niemetalowe, pokrycia niemetalowe dla budownictwa, powłoki jako materiały budowlane, profile niemetalowe dla budownictwa, rury sztywne niemetalowe dla budownictwa, schody niemetalowe, słupy niemetalowe, sufity niemetalowe, kamień, sztuczny kamień, pokrycia niemetalowe ścian, terakota, zaprawy budowlane, **35** Agencje importowo-eksportowe, agencje informacji handlowej, agencje reklamowe, dystrybucja materiałów reklamowych, komputerowe zarządzanie plikami, pozyskiwanie i systematyzacja danych do komputerowych baz danych, organizowanie wystaw w celach handlowych lub reklamowych, wyszukiwanie informacji w plikach komputerowych dla osób trzecich, pokazy towarów, promocja sprzedaży dla osób trzecich, reklama za pośrednictwem sieci komputerowej, reklamy, rozpowszechnianie ogłoszeń reklamowych, wyszukiwanie w komputerowych bazach danych, usługi zaopatrzenia osób trzecich jako zakupy produktów usług dla innych przedsiębiorstw, zarządzanie zbiorami informatycznymi, zgrupowanie na rzecz osób trzecich różnych towarów pozwalające nabywcy wygodnie oglądać i kupować te towary na stronie internetowej dotyczącej sprzedaży produktów przemysłowych, materiałów budowlanych, artykułów gospodarstwa domowego, kamieni budowlanych, wyrobów kamieniarstwa, płytek, płytek ceramicznych, płytek ściennych, terakoty, podłóg, pokryć dla budownictwa, kamieni, części instalacji sanitarnych, instalacji i aparatur sanitarnych, zgrupowanie na rzecz osób trzecich różnych towarów pozwalające nabywcy wygodnie oglądać i kupować te towary w sklepie lub hurtowni z produktami przemysłowymi, materiałami budowlanymi, artykułami gospodarstwa domowego, kamieniami budowlanymi, wyrobami kamieniarstwa, płytkami, płytkami ceramicznymi, płytkami ściennymi, terakotą, podłogami, pokryciami dla budownictwa, kamieniami, częściami instalacji sanitarnych, instalacjami i aparaturą sanitarną.

(111) **360092** (220) 2022 07 01 (210) 544692
 (151) 2022 12 13 (441) 2022 08 29
 (732) TUBĄDZIN MANAGEMENT GROUP SPÓŁKA Z OGRANICZONĄ ODPOWIEDZIALNOŚCIĄ, Cedrowice-Parcela (PL)
 (540) (znak słowny)

(540) ROCHELLE
 (510), (511) **19** Belki niemetalowe, betonowe elementy budowlane, boazeria niemetalowa, boazerie, konstrukcje budowlane niemetalowe, materiały budowlane niemetalowe, kamień budowlany, niemetalowe elementy konstrukcyjne dla budownictwa, glina ceglarska, cegły, pokrycia dachowe niemetalowe, dachówki niemetalowe, niemetalowe konstrukcje przykryć dachów, figurki i posążki z kamienia betonu lub marmuru, gzymsy niemetalowe, kanały niemetalowe dla instalacji wentylacyjnych i klimatyzacyjnych, wyroby kamieniarstwa, obudowy kominków, kształtowniki niemetalowe, łupek twardy, elementy obróbkowe budowlane niemetalowe, materiały ogniotrwałe budowlane niemetalowe, okładziny niemetalowe dla budownictwa, palisady niemetalowe, płytki niemetalowe dla budownictwa, płytki podłogowe i ścienne niemetalowe, płytki ceramiczne, płyty niemetalowe, podłogi niemetalowe, podpory niemetalowe, pokrycia niemetalowe dla budownictwa, powłoki jako materiały budowlane, profile niemetalowe dla budownictwa, rury sztywne niemetalowe dla budownictwa, schody niemetalowe, słupy niemetalowe, sufity niemetalowe, kamień, sztuczny kamień, pokrycia niemetalowe ścian, terakota, zaprawy budowlane, **35** Agencje importowo-eksportowe, agencje informacji handlowej, agencje reklamowe, dystrybucja materiałów reklamowych, komputerowe zarządzanie plikami, pozyskiwanie i systematyzacja danych do komputerowych baz danych, organizowanie wystaw w celach handlowych lub reklamowych, wyszukiwanie informacji w plikach komputerowych dla osób trzecich, pokazy towarów, promocja sprzedaży dla osób trzecich, reklama za pośrednictwem sieci komputerowej, reklamy, rozpowszechnianie ogłoszeń reklamowych, wyszukiwanie w komputerowych bazach danych, usługi zaopatrzenia osób trzecich jako zakupy produktów usług dla innych przedsiębiorstw, zarządzanie zbiorami informatycznymi, zgrupowanie na rzecz osób trzecich różnych towarów pozwalające nabywcy wygodnie oglądać i kupować te towary na stronie internetowej dotyczącej sprzedaży produktów przemysłowych, materiałów budowlanych, artykułów gospodarstwa domowego, kamieni budowlanych, wyrobów kamieniarstwa, płytek, płytek ceramicznych, płytek ściennych, terakoty, pod-

łóg, pokryć dla budownictwa, kamieni, części instalacji sanitarnych, instalacji i aparatur sanitarnych, zgrupowanie na rzecz osób trzecich różnych towarów pozwalające nabywcy wygodnie oglądać i kupować te towary w sklepie lub hurtowni z produktami przemysłowymi, materiałami budowlanymi, artykułami gospodarstwa domowego, kamieniami budowlanymi, wyrobami kamieniarstwa, płytkami, płytkami ceramicznymi, płytkami ściennymi, terakotą, podłogami, pokryciami dla budownictwa, kamieniami, częściami instalacji sanitarnych, instalacjami i aparaturą sanitarną.

(111) **360093** (220) 2022 07 01 (210) 544693
 (151) 2022 12 13 (441) 2022 08 29
 (732) TUBĄDZIN MANAGEMENT GROUP SPÓŁKA Z OGRANICZONĄ ODPOWIEDZIALNOŚCIĄ, Cedrowice-Parcela (PL)

(540) (znak słowny)
 (540) TISSUE
 (510), (511) **19** Belki niemetalowe, betonowe elementy budowlane, boazeria niemetalowa, boazerie, konstrukcje budowlane niemetalowe, materiały budowlane niemetalowe, kamień budowlany, niemetalowe elementy konstrukcyjne dla budownictwa, glina ceglarska, cegły, pokrycia dachowe niemetalowe, dachówki niemetalowe, niemetalowe konstrukcje przykryć dachów, figurki i posążki z kamienia betonu lub marmuru, gzymsy niemetalowe, kanały niemetalowe dla instalacji wentylacyjnych i klimatyzacyjnych, wyroby kamieniarstwa, obudowy kominków, kształtowniki niemetalowe, łupek twardy, elementy obróbkowe budowlane niemetalowe, materiały ogniotrwałe budowlane niemetalowe, okładziny niemetalowe dla budownictwa, palisady niemetalowe, płytki niemetalowe dla budownictwa, płytki podłogowe i ścienne niemetalowe, płytki ceramiczne, płyty niemetalowe, podłogi niemetalowe, podpory niemetalowe, pokrycia niemetalowe dla budownictwa, powłoki jako materiały budowlane, profile niemetalowe dla budownictwa, rury sztywne niemetalowe dla budownictwa, schody niemetalowe, słupy niemetalowe, sufity niemetalowe, kamień, sztuczny kamień, pokrycia niemetalowe ścian, terakota, zaprawy budowlane, **35** Agencje importowo-eksportowe, agencje informacji handlowej, agencje reklamowe, dystrybucja materiałów reklamowych, komputerowe zarządzanie plikami, pozyskiwanie i systematyzacja danych do komputerowych baz danych, organizowanie wystaw w celach handlowych lub reklamowych, wyszukiwanie informacji w plikach komputerowych dla osób trzecich, pokazy towarów, promocja sprzedaży dla osób trzecich, reklama za pośrednictwem sieci komputerowej, reklamy, rozpowszechnianie ogłoszeń reklamowych, wyszukiwanie w komputerowych bazach danych, usługi zaopatrzenia osób trzecich jako zakupy produktów usług dla innych przedsiębiorstw, zarządzanie zbiorami informatycznymi, zgrupowanie na rzecz osób trzecich różnych towarów pozwalające nabywcy wygodnie oglądać i kupować te towary na stronie internetowej dotyczącej sprzedaży produktów przemysłowych, materiałów budowlanych, artykułów gospodarstwa domowego, kamieni budowlanych, wyrobów kamieniarstwa, płytek, płytek ceramicznych, płytek ściennych, terakoty, podłóg, pokryć dla budownictwa, kamieni, części instalacji sanitarnych, instalacji i aparatur sanitarnych, zgrupowanie na rzecz osób trzecich różnych towarów pozwalające nabywcy wygodnie oglądać i kupować te towary w sklepie lub hurtowni z produktami przemysłowymi, materiałami budowlanymi, artykułami gospodarstwa domowego, kamieniami budowlanymi, wyrobami kamieniarstwa, płytkami, płytkami ceramicznymi, płytkami ściennymi, terakotą, podłogami, pokryciami dla budownictwa, kamieniami, częściami instalacji sanitarnych, instalacjami i aparaturą sanitarną.

(111) **360094** (220) 2022 07 01 (210) 544694
 (151) 2022 12 13 (441) 2022 08 29
 (732) TUBĄDZIN MANAGEMENT GROUP SPÓŁKA Z OGRANICZONĄ ODPOWIEDZIALNOŚCIĄ, Cedrowice-Parcela (PL)

(540) (znak słowny)
 (540) SEDONA
 (510), (511) **19** Belki niemetalowe, betonowe elementy budowlane, boazeria niemetalowa, boazerie, konstrukcje budowlane niemetalowe, materiały budowlane niemetalowe, kamień budowlany, niemetalowe elementy konstrukcyjne dla budownictwa, glina ceglarska, cegły, pokrycia dachowe niemetalowe, dachówki niemetalowe, niemetalowe konstrukcje przykryć dachów, figurki i posążki z kamienia betonu lub marmuru, gzymsy niemetalowe, kanały niemetalowe dla instalacji

wentylacyjnych i klimatyzacyjnych, wyroby kamieniarstwa, obudowy kominków, kształtowniki niemetalowe, lupek twarde, elementy obróbkowe budowlane niemetalowe, materiały ogniotrwałe budowlane niemetalowe, okładziny niemetalowe dla budownictwa, palisady niemetalowe, płytki niemetalowe dla budownictwa, płytki podłogowe i ściennie niemetalowe, płytki ceramiczne, płyty niemetalowe, podłogi niemetalowe, podpory niemetalowe, pokrycia niemetalowe dla budownictwa, powłoki jako materiały budowlane, profile niemetalowe dla budownictwa, rury sztywne niemetalowe dla budownictwa, schody niemetalowe, słupy niemetalowe, sufity niemetalowe, kamień, sztuczny kamień, pokrycia niemetalowe ścian, terakota, zaprawy budowlane, **35** Agencje importowo-eksportowe, agencje informacji handlowej, agencje reklamowe, dystrybucja materiałów reklamowych, komputerowe zarządzanie plikami, pozyskiwanie i systematyzacja danych do komputerowych baz danych, organizowanie wystaw w celach handlowych lub reklamowych, wyszukiwanie informacji w plikach komputerowych dla osób trzecich, pokazy towarów, promocja sprzedaży dla osób trzecich, reklama za pośrednictwem sieci komputerowej, reklamy, rozpowszechnianie ogłoszeń reklamowych, wyszukiwanie w komputerowych bazach danych, usługi zaopatrzenia osób trzecich jako zakupy produktów usług dla innych przedsiębiorstw, zarządzanie zbiorami informatycznymi, zgrupowanie na rzecz osób trzecich różnych towarów pozwalające nabywcy wygodnie oglądać i kupować te towary na stronie internetowej dotyczącej sprzedaży produktów przemysłowych, materiałów budowlanych, artykułów gospodarstwa domowego, kamieni budowlanych, wyrobów kamieniarstwa, płytek, płytek ceramicznych, płytek ściennych, terakoty, podłóg, pokryć dla budownictwa, kamieni, części instalacji sanitarnych, instalacji i aparatur sanitarnych, zgrupowanie na rzecz osób trzecich różnych towarów pozwalające nabywcy wygodnie oglądać i kupować te towary w sklepie lub hurtowni z produktami przemysłowymi, materiałami budowlanymi, artykułami gospodarstwa domowego, kamieniami budowlanymi, wyrobami kamieniarstwa, płytkami, płytkami ceramicznymi, płytkami ściennymi, terakotą, podłogami, pokryciami dla budownictwa, kamieniami, częściami instalacji sanitarnych, instalacjami i aparaturą sanitarną.

(111) **360095** (220) 2022 07 29 (210) 545714
 (151) 2022 12 15 (441) 2022 08 22
 (732) RYBARZ TOMASZ, Syrynia (PL)
 (540) (znak słowno-graficzny)
 (540) Rybarz
 (540)



(591) czarny
 (531) 29.01.08, 03.09.01, 03.09.11, 03.09.24, 27.05.01
 (510), (511) **35** Usługi sprzedaży detalicznej w związku z grzejnikami, Usługi sprzedaży hurtowej w związku z grzejnikami.

(111) **360096** (220) 2022 08 02 (210) 545792
 (151) 2022 12 23 (441) 2022 09 05
 (732) WHITE WOOD FINANSE SPÓŁKA Z OGRANICZONĄ ODPOWIEDZIALNOŚCIĄ, Gdynia (PL)
 (540) (znak słowno-graficzny)
 (540) White Wood FINANSE
 (540)



(591) biały, czarny
 (531) 26.11.01, 26.11.08, 27.05.01, 29.01.12

(510), (511) **36** Detaliczne usługi finansowe, Finansowe usługi konsultingowe, Osobiste usługi finansowe, Doradztwo finansowe i usługi konsultingu finansowego.

(111) **360097** (220) 2022 08 12 (210) 546170
 (151) 2022 12 20 (441) 2022 09 05
 (732) ONTRADE.PL SPÓŁKA Z OGRANICZONĄ ODPOWIEDZIALNOŚCIĄ, Kraków (PL)
 (540) (znak słowny)
 (540) UFF
 (510), (511) **1** Nawozy azotowe.

(111) **360098** (220) 2022 07 18 (210) 545262
 (151) 2022 12 14 (441) 2022 08 29
 (732) AUGUSTYNIAK MARZENA ZIELONY SZPITALIK, Radom (PL)
 (540) (znak słowny)
 (540) Graphomania

(510), (511) **35** Analizy w zakresie marketingu, Biznesowe usługi doradcze i konsultacyjne, Dokonywanie uzgodnień w zakresie reklamy, Doradztwo reklamowe i marketingowe, Doradztwo w zakresie zarządzania marketingowego, Dostarczanie informacji marketingowej, Dystrybucja materiałów promocyjnych, mianowicie ulotek, prospektów, broszur, próbek, zwłaszcza w zakresie sprzedaży katalogowej dalekodystansowej [zarówno poza granice jak i w kraju], Dystrybucja ulotek promocyjnych, Dystrybucja ulotek, broszur, druków i próbek do celów reklamowych, Kampanie marketingowe, Marketing imprez i wydarzeń, Marketing bezpośredni, Marketing internetowy, Marketing opierający się na współpracy z influencerem [Influencer marketing], Opracowanie koncepcji marketingowych, Opracowywanie i wdrażanie strategii marketingowych na rzecz innych, Opracowywanie i wdrażanie strategii marketingowych na rzecz innych, Organizowanie i prowadzenie spotkań biznesowych, Organizowanie promocji imprez mających na celu pozyskiwanie funduszy na cele dobroczynne, Organizowanie targów i wystaw, Planowanie strategii marketingowych, Pokazy sprzętu fotograficznego [do celów reklamowych], Projektowanie ulotek reklamowych, Projektowanie logo reklamowych, Promowanie zawodów i wydarzeń sportowych, Przygotowywanie ulotek reklamowych, Reklama i marketing, Rozpowszechnianie ogłoszeń i materiałów reklamowych [ulotek, broszur, ulotek informacyjnych i próbek], Rozwój planu marketingowego, Usługi agencji marketingowych, Usługi doradcze dotyczące reklamy, promocji i marketingu, Usługi konsultacyjne dotyczące pozyskiwania sponsorów, Usługi konsultacyjne w zakresie działalności gospodarczej dotyczące marketingu dla kampanii pozyskiwania funduszy, Usługi menedżerskie dla sportowców, Usługi planowania w celu badań marketingowych, Usługi reklamowe, marketingowe i promocyjne, Usługi sprzedaży detalicznej w związku z artykułami sportowymi, Usługi sprzedaży hurtowej w związku z artykułami sportowymi, Usługi w zakresie opracowania graficznego do celów reklamowych, Usługi w zakresie reklamy graficznej, Usługi marketingowe, Usługi marketingowe związane z imprezami w zakresie sportów elektronicznych, Zarządzanie biznesowe klubami sportowymi, Zarządzanie biznesowe na rzecz zawodowych sportowców, Zarządzanie działalnością gospodarczą dotyczące osobistości świata sportu, Zarządzanie działalnością gospodarczą w zakresie miejsc wydarzeń sportowych [dla osób trzecich], Zarządzanie działalnością gospodarczą w zakresie obiektów sportowych [dla osób trzecich], Zarządzanie na rzecz zawodowych sportowców, Zarządzanie promocyjne na rzecz osobistości sportowych, **41** Produkcja graficznych fragmentów filmowych, Edukacja sportowa, Obozy sportowe, Organizacja aktywności sportowych na obozach letnich, Organizacja i przeprowadzanie wydarzeń sportowych, Organizacja turniejów sportowych, Organizowanie imprez w celach kulturalnych, rozrywkowych i sportowych, Organizowanie turniejów sportowych, Organizowanie zajęć sportowych i imprez sportowych, Organizowanie zajęć sportowych i zawodów sportowych, Prowadzenie zawodów sportowych, Przeprowadzanie imprez sportowych, Przygotowywanie imprez sportowych, Publikowanie fotografii, Publikowanie ulotek, Rezerwowanie miejsc na pokazy i imprezy sportowe, Szkolenia sportowe, Udostępnianie wydarzeń sportowych za pomocą strony internetowej, Udostępnianie zdjęć online nie do pobrania, Usługi edukacyjne dotyczące sportu, Usługi trenerskie w zakresie sportu, Usługi w zakresie informacji sportowej, Usługi w zakresie nabywania

biletów na imprezy sportowe, Usługi w zakresie opracowania graficznego, inne niż do celów reklamowych, Usługi fotografów, Usługi sportowe, Wynajmowanie obiektów sportowych, Zawody sportowe (Organizowanie-), **42** Doradztwo związane z tworzeniem i projektowaniem stron internetowych, Doradztwo związane z tworzeniem i projektowaniem stron internetowych do handlu elektronicznego, Dostarczanie informacji w dziedzinie projektowania architektonicznego za pośrednictwem strony internetowej, Hosting spersonalizowanych stron internetowych, Leasing oprogramowania aplikacji pojedynczego logowania, Projektowanie graficzne logo reklamowych, Projektowanie i projektowanie graficzne do tworzenia stron WWW, Projektowanie i wdrażanie stron internetowych dla osób trzecich, Projektowanie i tworzenie stron głównych i stron internetowych, Projektowanie logo w celu tworzenia tożsamości firm, Projektowanie stron głównych, Tworzenie zapisanych elektronicznie stron internetowych dla usług online i Internetu, Tworzenie stron elektronicznych, Tworzenie stron internetowych, Tworzenie, projektowanie i utrzymywanie stron internetowych, Usługi w zakresie projektowania logo.

(111) **360099** (220) 2022 07 26 (210) 545585
 (151) 2022 12 16 (441) 2022 08 22
 (732) ARCHE SOLUTIONS SPÓŁKA Z OGRANICZONĄ
 ODPOWIEDZIALNOŚCIĄ, Katowice (PL)
 (540) (znak słowno-graficzny)
 (540) stackmine
 (540)



(591) czarny, żółty
 (531) 26.11.02, 26.11.25, 27.05.01, 29.01.12
 (510), (511) **35** Agencji doradztwa personalnego, usługi rekrutacji pracowników, usługi reklamowe, usługi marketingowe, doradztwo specjalistyczne w sprawach działalności gospodarczej, doradztwo w zakresie: organizowania i prowadzenia działalności gospodarczej, zarządzania personelem, zarządzania kadrowego, badania rynku i opinii publicznej, badania marketingowe, analiza kosztów, przygotowywanie listy płac, badania w dziedzinie działalności gospodarczej, selekcja personelu na podstawie testów psychologicznych zarządzania kadrowego, pozyskiwanie danych do komputerowych baz danych, przeprowadzanie analiz rynkowych, badań i ekspertyz w dziedzinie działalności gospodarczej, pozyskiwania, kompilacji, systematyzacji, sortowania i transkrypcji danych oraz innych materiałów i elementów do komputerowych baz danych i innych zbiorów informatycznych, przetwarzanie, pobieranie i wtórne wykorzystywanie danych oraz innych materiałów i elementów komputerowych baz danych i innych zbiorów informatycznych, tworzenie, rozbudowywanie oraz zarządzanie zbiorami informatycznymi, komputerowe zarządzanie plikami, wyszukiwanie danych w plikach komputerowych, komputerowych bazach danych i innych zbiorach informatycznych, **42** Zarządzanie projektami w zakresie technologii informacyjnych, Zarządzanie usługami w zakresie technologii informacyjnych [ITSM], Doradztwo, konsultacje i informacja w zakresie technologii informacyjnych, Usługi w zakresie technologii informacyjnych, Usługi w celu ochrony danych w zakresie ochrony, bezpieczeństwa i odzyskiwania systemów informatycznych, Usługi IT w celu ochrony danych.

(111) **360100** (220) 2022 08 16 (210) 546197
 (151) 2022 12 20 (441) 2022 09 05
 (732) INNIGO SPÓŁKA Z OGRANICZONĄ ODPOWIEDZIALNOŚCIĄ,
 Warszawa (PL)
 (540) (znak słowny)
 (540) Nachwastin
 (510), (511) **5** Pestycydy, herbicydy, insektycydy, fungicydy.

(111) **360101** (220) 2022 08 02 (210) 545764
 (151) 2022 12 08 (441) 2022 08 22
 (732) ŁUCZAK MAŁGORZATA, ŁUCZAK KRYSZTYAN ENTE
 SPÓŁKA CYWILNA, Bielawy (PL)
 (540) (znak słowno-graficzny)

(540) Party Collection
 (540)



(591) czarny, zielony, czerwony, żółty, różowy, fioletowy
 (531) 21.01.16, 26.03.04, 26.03.07, 26.01.01, 26.11.13, 27.05.01, 29.01.15
 (510), (511) **16** Papierowe dekoracje do artykułów spożywczych, Papier na artykuły spożywcze, Figurki z papieru, Podstawki pod szklanki z papieru, Plakietki z tektury, Podkładki pod szklanki z tektury, Tablice reklamowe z tektury, Kartony z tektury do pakowania, Drukowane zaproszenia, Materiały drukowane, Pojemniki papierowe, Materiały przeznaczone dla artystów, Papier i karton, Etykiety z papieru lub kartonu, Pudełka z papieru lub kartonu, Papier celofanowy, Koperty na butelki z kartonu lub papieru, Artykuły papierniczne na przyjęcia, Girlandy papierowe, Rozetki papierowe, Wstążki papierowe, Kokardy papierowe, Papierowe serwetki koronkowe, Samoprzylepne papierowe ozdoby na ściany, Papierowe ozdoby do ciast, Ozdoby papierowe na przyjęcia, **28** Balony na przyjęcia, Konfetti, Gry towarzyskie, Dekoracje i ozdoby choinkowe, Dekoracje świąteczne, akcesoria dekoracyjne na przyjęcia i sztuczne choinki, Serpenty, wstęgi [akcesoria dekoracyjne na przyjęcia], Papierowe czapeczki na przyjęcia, Bibeloty (zabawki) na przyjęcia, Strzelające zabawki z niespodzianką [atrakcje na przyjęcia], Maski karnawałowe, Maski kostiumowe, Maski papierowe, Maski zabawkowe, Maski na Halloween, Czapki karnawałowe, Trąbki imprezowe, Śmieszne gadżety na imprezy, Artykuły papierowe jako podarki dla gości na przyjęciach, Podarki dla gości na przyjęciach w postaci małych zabawek, Czapeczki na imprezę jako podarki dla gości, Piniaty, Zabawkowe trąbki, Trąbki papierowe, Klaksony [trąbki] do zabawy.

(111) **360102** (220) 2022 08 22 (210) 546376
 (151) 2023 01 23 (441) 2022 09 26
 (732) LEANOVAICA SPÓŁKA Z OGRANICZONĄ
 ODPOWIEDZIALNOŚCIĄ, Warszawa (PL)
 (540) (znak słowno-graficzny)
 (540) Youniversity
 (540)



(591) czarny, biały, różowy
 (531) 26.04.02, 26.04.18, 29.01.13, 27.05.01
 (510), (511) **16** Drukowane materiały szkoleniowe, Publikacje drukowane, Ulotki, Afisze, plakaty, Albumy, Książki, Broszury, Podręczniki, Papier do pisania, Certyfikaty drukowane, Pisaki, Pióra żelowe, Notatniki ilustrowane, Kalendarze drukowane, Papier, Odbitki fotograficzne, Kartki na notatki, **35** Usługi w zakresie doradztwa, konsultacji i badań w zakresie działalności gospodarczej, Reklama, Marketing, Doradztwo handlowe w zarządzaniu działalnością gospodarczą, Doradztwo w zakresie strategii dla przedsiębiorstw, Doradztwo w zakresie zarządzania, Doradztwo w zakresie outsourcingu, analiza kosztów, Analiza funkcjonowania firm, Analiza rynku, Dostarczanie informacji dotyczących działalności gospodarczej, Audyt finansowy, Audyt działalności gospodarczej, Audyt przedsiębiorstw, Doradztwo związane z audytami działalności gospodarczej, **41** Szkolenia, Usługi edukacyjne, Usługi szkoleniowe, Doradztwo szkoleniowe w zakresie zarządzania, Doradztwo w zakresie szkoleń, Doradztwo zawodowe,

Dostarczanie informacji edukacyjnych, Edukacja dorosłych, Edukacja, Informacja o edukacji, Organizowanie i/lub prowadzenie kongresów, Opracowywanie podręczników edukacyjnych, Opracowywanie materiałów edukacyjnych, Organizacja egzaminów edukacyjnych, Przeprowadzanie egzaminów, Organizowanie i/lub prowadzenie konferencji, Organizowanie i/lub prowadzenie seminariów, Organizowanie i/lub prowadzenie sympozjów, Organizowanie i/lub prowadzenie warsztatów szkoleniowych, Organizowanie konkursów, Organizowanie kursów szkoleniowych, Produkcja filmów szkoleniowych, Produkcja filmów w celach edukacyjnych, Przygotowanie prezentacji do celów szkoleniowych, Przygotowanie tekstów do publikacji, Przygotowywanie programów szkoleniowych, Publikacja broszur, Publikowanie, Certyfikacja nagród edukacyjnych i szkoleniowych, Edukacja on-line, prowadzenie kursów e-learningowych, Udostępnianie materiałów edukacyjnych za pomocą Internetu, Informacja o edukacji udostępniana on-line, Publikowanie czasopism internetowych, Publikowanie materiałów drukowanych, Publikowanie literatury instruktażowej.

(111) **360103** (220) 2022 08 22 (210) 546388

(151) 2023 01 23 (441) 2022 09 26

(732) FILAR PATRYCJA, Dzierżoniów (PL)

(540) (znak słowny)

(540) HARMOTI

(510), (511) **44** Usługi kosmetyczne, Usługi kosmetyczne w zakresie pielęgnacji ciała świadczone przez uzdrowiska typu SPA, Usługi kosmetycznej pielęgnacji ciała, Usługi salonów fryzjersko-kosmetycznych, Usługi zabiegów kosmetycznych na twarz i ciało, Usługi w zakresie porad kosmetycznych.

(111) **360104** (220) 2022 07 25 (210) 545483

(151) 2022 12 23 (441) 2022 09 05

(732) UNIMAX SPÓŁKA AKCYJNA, Kielce (PL)

(540) (znak słowno-graficzny)

(540) F.

(540)



(591) czarny, czerwony

(531) 26.01.01, 27.05.01, 29.01.12

(510), (511) **35** Usługi prowadzenia sprzedaży w sklepie i/lub hurtowni oraz na stronie internetowej różnych towarów obejmujących: kominę metalowe, kominowe trzony metalowe, metalowe konstrukcje budowlane, metalowe, przenośne konstrukcje budowlane, szkielety konstrukcyjne metalowe, rury, rurki i przewody giętkie i wyposażenie do nich, w tym zawory, metalowe, giętkie rurki metalowe, rury rozgałęźne do kanalizacji metalowe, kolanka do rur metalowe, łączniki [złącza] wykonane z metalu do rur, kształtki rurowe rozgałęźniowe metalowe, metalowe przewody i rury, metalowe rury odpływowe, metalowe zaciski do rur, metalowe złącza rurowe metalowe złączki do rur metalowe zawory do rur wodociągowych metalowe złączki rurowe, przewody centralnego ogrzewania, metalowe, przewody wodociągowe, metalowe, zawory do przewodów wodociągowych metalowych, przewody metalowe do instalacji wentylacyjnej i klimatyzacyjnej, osłony do rur metalowe, rurociągi zasilające metalowe, przewody rurowe metalowe, rury ściekowe metalowe, rury wodociągowe metalowe, zaciski do rur i kabli, metalowe, obejmę do zamocowania rur metalowe, zawory do rur drenażowych metalowe, zawory [inne niż części maszyn] metalowe, zawory wodociągowe metalowe, złączki rur metalowe, rury i rurki ze stali, rury i rurki metalowe, pierścienie rurowe z metalu, kanały ściekowe z metalu, listwy profilowane metalowe dla budownictwa, metalowe, strukturalne, budowlane szkielety konstrukcji, metalowe uchwyty do wanny, wsporniki metalowe dla budownictwa, uliczne kanały ściekowe metalowe, ekspandery [narzędzia ręczne], kątowniki [narzędzia], punktaki [narzędzia ręczne], wiertła [części narzędzi ręcznych], wiertła do narzędzi obrotowych [narzędzia obsługiwane ręcznie], klucze [narzędzia], gwintownice [narzędzia ręczne], brzeszczoty do pił [części

narzędzi ręcznych], diamenty szklarskie [części narzędzi ręcznych], narzędzia do usuwania izolacji z drutu, narzędzia ręczne do usuwania izolacji z drutu, przycinarki do rur [narzędzia], przyrządy tnące [narzędzia ręczne], tarniki, tarki [narzędzia ręczne] tarcze szlifierskie [toczaki], narzędzia ręczne, wiertła do drażenia [części narzędzi ręcznych], wiertła, analizatory wielkości nanocząsteczek, analizatory spalin analizatory powietrza, przetworniki piezoelektryczne, wskaźniki [elektryczność], aparatura do kontrolowania temperatury, panele słoneczne do wytwarzania energii elektrycznej, kable elektryczne, przewody elektryczne, złącza do przewodów elektrycznych, złączki do przewodów [elektryczność], aparatura i urządzenia do kontrolowania elektryczności, odgromniki, przełączniki piezoelektryczne, urządzenia do monitorowania zużycia ciepła, urządzenia do wykrywania ciepła, wykrywacze [detektory], wykrywacze dymu, urządzenia i przyrządy do wykrywania, rejestratory elektryczne, urządzenia do monitorowania napięcia, urządzenia testujące do sprawdzania przyrządów elektronicznych, przetworniki, filtry do wody pitnej, filtry membranowe odwróconej osmozy do oczyszczania wody, bojler elektryczne, filtry do urządzeń zaopatrujących w wodę, hydranty, instalacje do zaopatrywania w wodę pitną, instalacje do zaopatrywania w wodę, kotły do pralni, instalacje wody gorącej, urządzenia jonizujące wodę, bojler do instalacji dostarczających gorącą wodę, bidety, deski sedesowe, instalacje toaletowe, instalacje łazienkowe do celów sanitarnych, natryski, prysznice, kabiny natryskowe, osprzęt do natrysków [części instalacji prysznicowych], instalacje i aparatura sanitarna, urządzenia do celów sanitarnych, kominki, chłodnice i podgrzewacze wody, elektryczne kuchenki, elektryczne podgrzewacze wody, filtry do użycia z urządzeniami do ogrzewania, instalacje do ogrzewania wodnego, kotły, kotły grzewcze, kotły parowe do wytwarzania pary [inne niż części maszyn], aparatura do podgrzewania powietrza, kabiny kąpielowe, rury giętkie, rurki, przewody giętkie i wyposażenie do nich, w tym zawory, nie z metalu, materiały termoizolacyjne, mieszanki chemiczne zatrzymujące ciepło, mieszanki zapobiegające promieniowaniu ciepła, uszczelki do rur, wata do uszczelniania [uszczeliwo], uszczelniacze do uszczelniania złączy, pierścienie uszczelniające wykonane z gumy, pierścienie uszczelniające wykonane z kauczuku syntetycznego, złącza kompensacyjne z tkaniny, kształtki, niemetalowe, do rur elastycznych, kształtki, niemetalowe, do rur sztywnych, niemetalowe złącza i połączenia rurowe, niemetalowe złącza kolankowe do rur elastycznych, węże do podlewania, węże do narzędzi pneumatycznych, wąż wzmocniony włóknem szklanym do wyściełania struktur w formie kanałowej, węże, ceramiczne rury drenażowe, rury kamionkowe, rury drenażowe niemetalowe, rury ściekowe (niemetalowe), rury sztywne, niemetalowe, spustowe rury niemetalowe, rury wodociągowe niemetalowe, pokrywy do włazów niemetalowe, rury sztywne i zawory do nich, niemetalowe, **37** Konserwacja rurociągów, Konserwacja instalacji wodno-kanalizacyjnej, Układanie rurociągów, Montaż urządzeń grzewczych, Naprawa i konserwacja urządzeń grzewczych, Udzielanie informacji związanych z naprawą lub konserwacją urządzeń do klimatyzacji, Usługi wykonawców w zakresie instalacji klimatyzacyjnych, Naprawa i konserwacja urządzeń do klimatyzacji, Montaż urządzeń centralnego ogrzewania, Usługi hydrauliczne, Czyszczenie wewnętrznych powierzchni budynków.

(111) **360105** (220) 2022 07 26 (210) 545559

(151) 2022 12 16 (441) 2022 08 22

(732) FIRMA MUZYCZNA SPÓŁKA Z OGRANICZONĄ ODPOWIEDZIALNOŚCIĄ, Balice (PL)

(540) (znak słowno-graficzny)

(540) bum bum RURKI

(540)



(591) szary, czerwony, żółty, zielony, niebieski, jasnoniebieski, czarny (531) 27.05.01, 29.01.15

(510), (511) **15** Instrumenty perkusyjne [muzyczne], Muzyczne instrumenty perkusyjne, **28** Zabawki muzyczne, Zabawki edukacyjne, Zabawki.

(111) **360106** (220) 2022 07 08 (210) 544948
 (151) 2022 12 20 (441) 2022 09 05
 (732) NACZELNA RADA ADWOKACKA, Warszawa (PL)
 (540) (znak słowny)
 (540) PALESTRA
 (510), (511) **9** Programy komputerowe, Publikacje elektroniczne, Magnetyczne nośniki danych, Optyczne nośniki danych, Biuletyny elektroniczne do pobrania, Elektroniczne bazy danych, Komputerowe bazy danych, Interaktywne bazy danych, Podręczniki szkoleniowe w formacie elektronicznym, Czasopisma elektroniczne, **16** Papier, Publikacje promocyjne, Publikacje periodyczne drukowane, Roczniki [publikacje drukowane], Publikacje edukacyjne, Publikacje drukowane, Notesy [artykuły papiernicze], Biurowe artykuły papiernicze, Teczki [artykuły papiernicze], Arkusze papieru [artykuły papiernicze], Artykuły papiernicze do pisania, Teczki papierowe [artykuły papiernicze], Okładki, obwoluty [artykuły papiernicze], Karton z miążgi drzewnej [artykuły papiernicze], Materiały drukowane i artykuły papiernicze oraz wyposażenie edukacyjne, Teczki z notatnikiem i przyborami do pisania [artykuły papiernicze], Notatniki, Notatniki samoprzylepne, Notatniki [notesy], Artykuły biurowe, Pióra i długopisy [artykuły biurowe], Teczki [artykuły biurowe], Segregatory [artykuły biurowe], Aktówki [artykuły biurowe], Uchwyty do identyfikatorów [artykuły biurowe], Skoroszyty, Skoroszyty i segregatory, Skoroszyty do dokumentów, Skoroszyty na dokumenty, Wizytówki, Pióra i długopisy, Ołówki, Książki, Podręczniki [książki], Kalendarze, Kalendarze prawnicze, Czasopisma [periodyki], Periodyki [czasopisma], Czasopisma prawnicze, Drukowane książki, czasopisma, gazety i inne media papierowe, Druki, Formularze [blankiety, druki], Prospekty, Materiały szkoleniowe i instruktażowe, Fotografie, Papier i karton, Materiały szkoleniowe i instruktażowe (z wyjątkiem aparatów), Naklejki, **35** Promowanie działalności gospodarczej, Analizy gospodarcze, Zarządzanie działalnością gospodarczą, Audyt działalności gospodarczej, Nadzór nad działalnością gospodarczą, Badania działalności gospodarczej i badania rynkowe, Usługi wyceny działalności gospodarczej, Profesjonalne doradztwo w zakresie prowadzenia działalności gospodarczej, Profesjonalne doradztwo w zakresie zarządzania działalnością gospodarczą, Usługi doradcze w zakresie strategii w działalności gospodarczej, **38** Zapewnianie dostępu do forów dyskusyjnych w Internecie, Elektroniczna wymiana wiadomości za pośrednictwem linii czatowych, pokoiów rozmów [chatroomów] oraz forów internetowych, **41** Usługi edukacyjne i szkoleniowe, Organizowanie i prowadzenie zjazdów, Organizowanie konferencji, Przygotowywanie, organizowanie i prowadzenie konferencji, Usługi doradcze i informacyjne związane z przygotowaniem, organizowaniem i prowadzeniem konferencji, Organizacja szkoleń, Szkolenia edukacyjne, Kursy szkoleniowe, Zapewnianie szkoleń online, Prowadzenie warsztatów [szkolenia], Usługi szkolenia zawodowego, Usługi szkolenia personelu, Nauczanie i szkolenia, Przygotowywanie, organizowanie i prowadzenie warsztatów [szkolenia], Organizowanie i prowadzenie seminariów i warsztatów [szkolenia], Organizowanie zjazdów w celach szkoleniowych, Organizowanie konferencji dotyczących szkoleń, Przygotowywanie seminariów dotyczących szkoleń, Prowadzenie seminariów, Organizacja seminariów, Organizowanie i prowadzenie sympozjów, Publikowanie książek, Publikowanie książek, czasopism, Publikowanie multimedialne książek, Publikacja i redagowanie książek, Publikowanie gazet, periodyków, katalogów i broszur, Publikacja elektroniczna online periodyków i książek, Publikowanie tekstów, innych niż teksty reklamowe, Udostępnianie elektronicznych publikacji online, Organizowanie lokalnych wydarzeń kulturalnych, Usługi bibliotek [wypożyczanie książek], Usługi muzeów [wystawy], Nauczanie prawa, Kursy szkoleniowe w dziedzinie prawa, Publikowanie dokumentów z dziedziny szkolenia, nauki, prawa publicznego i spraw socjalnych, Usługi wydawnicze, Usługi wydawnicze (w tym elektroniczne usługi wydawnicze), Usługi wydawnicze w zakresie książek i czasopism, Organizowanie konkursów, Organizowanie konkursów w celach szkoleniowych, Organizowanie konferencji, wystaw i konkursów, Organizowanie konkursów w celach edukacyjnych lub rozrywkowych, Prowadzenie wystaw w celach edukacyjnych, Organizacja wystaw w celach edukacyjnych, Organizowanie wystaw edukacyjnych, Organizowanie wystaw w celach edukacyjnych, Prowadzenie wystaw w celach kulturalnych, Organizowanie wystaw w celach kulturalnych, Organizacja wystaw w celach szkoleniowych, Organizowanie wystaw do celów edukacyjnych, Udostępnianie obiektów muzealnych (pokazy, wystawy), Organizowanie imprez

sportowych, Organizacja zawodów sportowych, Przygotowywanie imprez i zawodów sportowych, Organizowanie zajęć rekreacyjnych, Organizacja turniejów i imprez sportowych, Udostępnianie terenów rekreacyjnych, **45** Usługi prawne, Usługi w zakresie doradztwa i konsultacji prawnych, Prowadzenie badań i sporządzanie opinii prawnych, Usługi pomocy w sprawach spornych, Usługi prawne w zakresie mediacji i negocjacji, Usługi arbitrażu.

(111) **360107** (220) 2022 07 08 (210) 544949
 (151) 2022 12 20 (441) 2022 09 05
 (732) NACZELNA RADA ADWOKACKA, Warszawa (PL)
 (540) (znak słowny)
 (540) MŁODA PALESTRA
 (510), (511) **9** Programy komputerowe, Publikacje elektroniczne, Magnetyczne nośniki danych, Optyczne nośniki danych, Biuletyny elektroniczne do pobrania, Elektroniczne bazy danych, Komputerowe bazy danych, Interaktywne bazy danych, Podręczniki szkoleniowe w formacie elektronicznym, Czasopisma elektroniczne, **16** Papier, Publikacje promocyjne, Publikacje periodyczne drukowane, Roczniki [publikacje drukowane], Publikacje edukacyjne, Publikacje drukowane, Notesy [artykuły papiernicze], Biurowe artykuły papiernicze, Teczki [artykuły papiernicze], Arkusze papieru [artykuły papiernicze], Artykuły papiernicze do pisania, Teczki papierowe [artykuły papiernicze], Okładki, obwoluty [artykuły papiernicze], Karton z miążgi drzewnej [artykuły papiernicze], Materiały drukowane i artykuły papiernicze oraz wyposażenie edukacyjne, Teczki z notatnikiem i przyborami do pisania [artykuły papiernicze], Notatniki, Notatniki samoprzylepne, Notatniki [notesy], Artykuły biurowe, Pióra i długopisy [artykuły biurowe], Teczki [artykuły biurowe], Segregatory [artykuły biurowe], Aktówki [artykuły biurowe], Uchwyty do identyfikatorów [artykuły biurowe], Skoroszyty, Skoroszyty i segregatory, Skoroszyty do dokumentów, Skoroszyty na dokumenty, Wizytówki, Pióra i długopisy, Ołówki, Książki, Podręczniki [książki], Kalendarze, Kalendarze prawnicze, Czasopisma [periodyki], Periodyki [czasopisma], Czasopisma prawnicze, Drukowane książki, czasopisma, gazety i inne media papierowe, Druki, Formularze [blankiety, druki], Prospekty, Materiały szkoleniowe i instruktażowe, Fotografie, Papier i karton, Materiały szkoleniowe i instruktażowe (z wyjątkiem aparatów), Naklejki, **35** Promowanie działalności gospodarczej, Analizy gospodarcze, Zarządzanie działalnością gospodarczą, Audyt działalności gospodarczej, Nadzór nad działalnością gospodarczą, Badania działalności gospodarczej i badania rynkowe, Usługi wyceny działalności gospodarczej, Profesjonalne doradztwo w zakresie prowadzenia działalności gospodarczej, Profesjonalne doradztwo w zakresie zarządzania działalnością gospodarczą, Usługi doradcze w zakresie strategii w działalności gospodarczej, **38** Zapewnianie dostępu do forów dyskusyjnych w Internecie, Elektroniczna wymiana wiadomości za pośrednictwem linii czatowych, pokoiów rozmów [chatroomów] oraz forów internetowych, **41** Usługi edukacyjne i szkoleniowe, Organizowanie i prowadzenie zjazdów, Organizowanie konferencji, Przygotowywanie, organizowanie i prowadzenie konferencji, Usługi doradcze i informacyjne związane z przygotowaniem, organizowaniem i prowadzeniem konferencji, Organizacja szkoleń, Szkolenia edukacyjne, Kursy szkoleniowe, Zapewnianie szkoleń online, Prowadzenie warsztatów [szkolenia], Usługi szkolenia zawodowego, Usługi szkolenia personelu, Nauczanie i szkolenia, Przygotowywanie, organizowanie i prowadzenie warsztatów [szkolenia], Organizowanie i prowadzenie seminariów i warsztatów [szkolenia], Organizowanie zjazdów w celach szkoleniowych, Organizowanie konferencji dotyczących szkoleń, Przygotowywanie seminariów dotyczących szkoleń, Prowadzenie seminariów, Organizacja seminariów, Organizowanie i prowadzenie sympozjów, Publikowanie książek, Publikowanie książek, czasopism, Publikowanie multimedialne książek, Publikacja i redagowanie książek, Publikowanie gazet, periodyków, katalogów i broszur, Publikacja elektroniczna online periodyków i książek, Publikowanie tekstów, innych niż teksty reklamowe, Udostępnianie elektronicznych publikacji online, Organizowanie lokalnych wydarzeń kulturalnych, Usługi bibliotek [wypożyczanie książek], Usługi muzeów [wystawy], Nauczanie prawa, Kursy szkoleniowe w dziedzinie prawa, Publikowanie dokumentów z dziedziny szkolenia, nauki, prawa publicznego i spraw socjalnych, Usługi wydawnicze, Usługi wydawnicze (w tym elektroniczne usługi wydawnicze), Usługi wydawnicze w zakresie książek i czasopism, Organizowanie konkursów, Organizowanie konkursów w celach szkoleniowych, Organizowanie konferencji, wystaw

i konkursów, Organizowanie konkursów w celach edukacyjnych lub rozrywkowych, Prowadzenie wystaw w celach edukacyjnych, Organizacja wystaw w celach edukacyjnych, Organizowanie wystaw edukacyjnych, Organizowanie wystaw w celach edukacyjnych, Prowadzenie wystaw w celach kulturalnych, Organizowanie wystaw w celach kulturalnych, Organizacja wystaw w celach szkoleniowych, Organizowanie wystaw do celów edukacyjnych, Udostępnianie obiektów muzealnych (pokazy, wystawy), Organizowanie imprez sportowych, Organizacja zawodów sportowych, Przygotowywanie imprez i zawodów sportowych, Organizowanie zajęć rekreacyjnych, Organizacja turniejów i imprez sportowych, Udostępnianie terenów rekreacyjnych, **45** Usługi prawne, Usługi w zakresie doradztwa i konsultacji prawnych, Prowadzenie badań i sporządzanie opinii prawnych, Usługi pomocy w sprawach spornych, Usługi prawne w zakresie mediacji i negocjacji, Usługi arbitrażu.

(111) **360108** (220) 2022 07 11 (210) 544984
 (151) 2022 12 21 (441) 2022 09 05
 (732) BEAUTY IN SPÓŁKA Z OGRANICZONĄ
 ODPOWIEDZIALNOŚCIĄ, Łódź (PL)
 (540) (znak słowno-graficzny)
 (540) BEAUTY IN
 (540)

BEAUTY IN

(531) 27.05.01, 27.05.05, 27.05.19
 (510), (511) **35** Usługi sprzedaży detalicznej i hurtowej towarów, takich jak: preparaty do depilacji, środki czystości, kosmetyki, preparaty do pielęgnacji dłoni i stóp, lakiery, odżywki, zmywacze i inne preparaty do pielęgnacji i ozdabiania paznokci, przybory do pielęgnacji dłoni i stóp, do paznokci, do depilacji, polegające na zgrupowaniu na rzecz osób tych towarów, pozwalające nabywcy wygodnie je oglądać i kupować w sklepie, hurtowni, w ofercie internetowej, w sklepie internetowym, w sprzedaży wysyłkowej (pocztowej), Organizowanie targów w celach handlowych lub reklamowych, Uaktualnianie materiałów reklamowych, Projektowanie materiałów reklamowych, Wykonywanie materiałów reklamowych, Produkcja materiałów reklamowych, Dystrybucja materiałów reklamowych, marketingowych i promocyjnych, **41** Organizowanie i prowadzenie seminariów, Organizowanie i prowadzenie kongresów, Organizowanie i prowadzenie konferencji, Organizowanie i prowadzenie sympozjów, Organizowanie i prowadzenie wykładów, Organizowanie i prowadzenie warsztatów szkoleniowych, Publikowanie czasopism w postaci elektronicznej w Internecie, Publikowanie materiałów drukowanych, innych niż teksty reklamowe, Publikowanie on-line elektronicznych książek i czasopism, Publikowanie materiałów drukowanych, innych niż teksty reklamowe, w formie elektronicznej, Publikowanie czasopism, Publikowanie tekstów, Publikowanie książek, Publikowanie podręczników, Publikowanie ulotek, Publikowanie czasopism internetowych, Publikowanie książek instruktażowych, Publikowanie literatury instruktażowej, Publikowanie czasopism elektronicznych, Publikowanie książek, czasopism, Publikowanie podręczników szkoleniowych, Publikowanie drukowanych materiałów edukacyjnych.

(111) **360109** (220) 2022 08 07 (210) 545918
 (151) 2022 12 21 (441) 2022 09 05
 (732) KOLIBER SPÓŁKA Z OGRANICZONĄ ODPOWIEDZIALNOŚCIĄ,
 Białystok (PL)
 (540) (znak słowny)
 (540) ROBOMAX
 (510), (511) **7** Urządzenia do przetwarzania żywności, Urządzenia elektromechaniczne do przygotowywania żywności, Maszyny do mieszania żywności, Maszyny do rozdrabniania, Maszyny do ubijania.

(111) **360110** (220) 2022 05 20 (210) 543226
 (151) 2022 12 27 (441) 2022 09 12
 (732) TUPLEX TD SPÓŁKA Z OGRANICZONĄ
 ODPOWIEDZIALNOŚCIĄ, Warszawa (PL)
 (540) (znak słowno-graficzny)
 (540) MESHQA high quality printing mesh

(540)



(591) żółty, czarny
 (531) 27.05.01, 29.01.12, 26.13.25
 (510), (511) **17** Folia z celulozy z surowców wtórnych nie do pakowania, Folie z tworzyw sztucznych do stosowania w rolnictwie, Folie z tworzyw sztucznych nie do pakowania, Przyciemniające folie do okien [zabarwione], Materiały do pakowania [wypychanie] z gumy lub tworzyw sztucznych, Taśmy przyklepne i samoprzylepne nie do użytku biurowego, medycznego czy domowego, Tkaniny izolacyjne, **22** Plandeki, **24** Materiały tekstylne nietkane, Okładziny do mebli z tworzyw sztucznych, Tkaniny elastyczne, Tkaniny na balony aerostatyczne, Tworzywa sztuczne [substytuty tkanin], Zasłony z surowców włókienniczych lub tworzyw sztucznych.

(111) **360111** (220) 2022 08 05 (210) 545934
 (151) 2022 12 15 (441) 2022 08 29
 (732) GRABEUS PATRYK, Pyskowice (PL)
 (540) (znak słowny)
 (540) TIBO
 (510), (511) **12** Hulajnogi elektryczne.

(111) **360112** (220) 2022 08 05 (210) 545935
 (151) 2022 12 15 (441) 2022 08 29
 (732) GRABEUS PATRYK, Pyskowice (PL)
 (540) (znak słowny)
 (540) MUKUTA
 (510), (511) **12** Hulajnogi elektryczne.

(111) **360113** (220) 2022 08 17 (210) 546242
 (151) 2022 12 20 (441) 2022 09 05
 (732) RODENO SPÓŁKA Z OGRANICZONĄ ODPOWIEDZIALNOŚCIĄ,
 Kielce (PL)
 (540) (znak słowny)
 (540) Rodeno
 (510), (511) **21** Deski do prasowania, Dopasowane uchwyty na papier do wycierania, osuszania, polerowania i czyszczenia, Dozowniki kremów do pielęgnacji skóry, Dozowniki mydła, Dozowniki żelu pod prysznic, Kosze na pranie, Kosze na pranie do użytku domowego, Kosze na śmieci, Kosze na śmieci do użytku domowego, Koszyki do pieczywa, Koszyki druciane [przybory kuchenne], Metalowe kosze na śmieci, Pokrowce na deski do prasowania, Przybory do użytku domowego do czyszczenia, szczotki i materiały do wytwarzania szczotek, Suszarki ścienne na pranie, Suszarki na pranie, Uchwyty do szczotek, Uchwyty do szczotek toaletowych, Wieszaki na ręczniki.

(111) **360114** (220) 2022 08 05 (210) 545904
 (151) 2022 12 28 (441) 2022 09 12
 (732) TRAKCJA SPÓŁKA AKCYJNA, Warszawa (PL)
 (540) (znak słowno-graficzny)
 (540) T
 (540)



(591) niebieski, biały
 (531) 26.04.04, 26.04.05, 27.05.01, 27.05.17, 27.05.21, 29.01.12
 (510), (511) **6** Metale nieszlachetne i ich stopy, rudy, Metalowe materiały i elementy konstrukcyjne do celów budowlanych, Przenośne metalowe konstrukcje budowlane, Konstrukcje stalowe takie, jak: elementy wsporcze trakcji, słupy, dźwigary, wsporniki, wysięgi, ko-

twy, stołki, łączniki, obudowy, ramy, Metalowe konstrukcje mostowe takie, jak: pylony, awanbeki, trawlers, rusztowania, deskowania, poszycia dachowe, słupy tymczasowe, kolumny, ogrodzenia, słupy oświetleniowe, Budowlane konstrukcje stalowe i aluminiowe, Przewody nieelektryczne i druty z metali nieszlachetnych, Drobne wyroby metalowe wykorzystywane w budownictwie, Pojemniki metalowe do przechowywania lub transportu, Kasy pancerne, **9** Urządzenia i przyrządy do przewodzenia, przełączania, przekształcania, gromadzenia, sterowania i regulacji energii elektrycznej, a mianowicie: magazyny energii elektrycznej, szafy sterownicze, szafy i łącza do rozdziału energii elektrycznej, rozdzielnice prądu stałego, rozdzielnice prądu przemiennego, zespoły prostownikowe, filtry aperiodyczne, stacje transformatorowe, stacje przekształtnikowe, kompensatory mocy biernej, odłączniki napięcia, odłączniki sieciowe napięcia, wyłączniki sieciowe, wyłączniki napięcia, **37** Budowa fundamentów dla konstrukcji inżynierii wodno-łądowej, Budowa komunalnych instalacji do ogrzewania geotermicznego, Budowa stalowych wyrobów, Budowanie nieruchomości, Budowa obiektów publicznych, Budowa linii kolejowych, Budowa elektrowni wodnych, Budowa rurociągów eksploatacyjnych, Budowa nieruchomości przemysłowych, Budowa instalacji wodociągowych, Budowa infrastruktury kolejowej, Budowa infrastruktury elektroenergetycznej, Budowa infrastruktury łącznościowej, Budowanie dróg kolejowych, Budowa dróg i autostrad na zamówienie, Budowa budynków mieszkalnych i komercyjnych, Budowa w ramach robót publicznych, Budowa obiektów inżynierii wodno-łądowej, Instalacja systemów oświetlenia elektrycznego i systemów elektroenergetycznych, Instalacja, konserwacja i naprawa urządzeń i systemów oświetleniowych, Budowa elektrowni fotowoltaicznych, Montaż instalacji fotowoltaicznych, Instalacja ogniw i modułów fotowoltaicznych, Konserwacja, naprawa i odnowa urządzeń i instalacji fotowoltaicznych, Instalowanie, konserwacja i naprawa systemów HVAC (ogrzewanie, wentylacja i klimatyzacja), Montaż instalacji centralnego ogrzewania, Naprawa urządzeń grzewczych, Modernizacja instalacji do ogrzewania budynków, Montaż, naprawa i konserwacja energetycznych linii przesyłowych, Instalacja rozdzielnic, Instalacja, naprawa i konserwacja linii sterowania, Budowa stacji transformatorowych, Budowa kanalizacji teletechnicznych w związku z realizacją inwestycji budowlanych, Budowa telekomunikacyjnych linii kablowych i napowietrznych w związku z realizacją inwestycji budowlanych, Instalowanie urządzeń transmisji i rozdziału w związku z realizacją inwestycji budowlanych, Montaż instalacji teletechnicznych w związku z realizacją inwestycji budowlanych, Usługi instalacji brzoż elektroenergetycznych i teletechnicznych w związku z realizacją inwestycji budowlanych, Instalowanie sieci telekomunikacyjnych w związku z realizacją inwestycji budowlanych, Układanie przewodów telekomunikacyjnych w związku z realizacją inwestycji budowlanych, Instalowanie i naprawa sieci telekomunikacyjnych w związku z realizacją inwestycji budowlanych, Konserwacja torów kolejowych, Budowanie linii kolejowych, Naprawa lub konserwacja taboru kolejowego, Konserwacja dróg, Układanie nawierzchni drogowych, Wynajem maszyn do robót drogowych, Budowanie mostów, Naprawcze roboty budowlane, Usługi konserwacyjne i naprawcze dotyczące transportu kolejowego oraz drogowego, Naprawa lub konserwacja pojazdów samochodowych, Budowa, przebudowa, modernizacja sieci trakcyjnych kolejowych, Budowa, przebudowa, modernizacja sieci trakcyjnych tramwajowych, Montaż, budowa fundamentów konstrukcji wsporczych sieci trakcyjnej, Montaż konstrukcji wsporczych sieci trakcyjnych, Budowa uszynienia indywidualnego, Budowa uszynienia grupowego, Budowa sieci powrotnej, Utrzymanie sieci trakcyjnej, **39** Usługi transportowe, Wynajem pojazdów ciężarowych, Wynajem pojazdów transportowych, Wynajem taboru kolejowego, Transport kolejowy, Wynajmowanie transportu kolejowego, Usługi w zakresie organizowania transportu kolejowego, Usługi w zakresie dystrybucji ładunków drogą kolejową, Wynajem pojazdów trakcyjnych i przyczep, **42** Projektowanie budowlane, Projektowanie w zakresie budownictwa lądowego, Planowanie budowy nieruchomości, Kontrola kosztów budowy, Inspekcja budowlana-ogłędziny, Monitorowanie konstrukcji budowlanych, Opracowywanie projektów budowlanych, Projektowanie systemów inżynierii budowlanej, Badania w dziedzinie budownictwa, Opracowywanie projektów technicznych do projektów budowlanych, Usługi doradztwa technicznego w zakresie inżynierii budowlanej, Pomiar w zakresie sieci trakcyjnej.

(111) **360115** (220) 2022 09 09 (210) 547017
 (151) 2023 02 20 (441) 2022 10 24

(732) LIFE AMICA SPÓŁKA Z OGRANICZONĄ ODPOWIEDZIALNOŚCIĄ, Wrocław (PL)
 (540) (znak słowno-graficzny)
 (540) ppgpg.pl
 (540)



(591) jasnoniebieski, niebieski, ciemnoniebieski, żółty, jasnozielony, zielony, ciemnozielony, jasnopomarańczowy, pomarańczowy, ciemnopomarańczowy, jasnoróżowy, różowy, ciemnoróżowy, czarny, biały
 (531) 24.17.25, 02.03.02, 02.03.23, 26.04.01, 26.04.02, 26.04.09, 26.04.14, 24.17.02, 27.05.01, 29.01.15
 (510), (511) **9** Płyty DVD, Płyty kompaktowe, Płyty winylowe, Płyty gramofonowe, Płyty pamięci, Płyty VCD, Płyty [nagrania dźwiękowe], Płyty kompaktowe audio, Programy komputerowe, Komputerowe programy operacyjne, Programy systemów operacyjnych, Nagrane programy komputerowe, Programy komputerowe nagrane, Programy do gier wideo, Programy komputerowe do gier, Programy do gier elektronicznych, **29** Przekąski na bazie mięsa, Przekąski na bazie sera, Przekąski na bazie mleka, Przekąski ze skórek wieprzowych, Przekąski na bazie ziemniaków, Przekąski ziemniaczane, Przekąski z owoców, **35** Promowanie wydarzeń specjalnych, Organizacja wydarzeń komercyjnych, Marketing imprez i wydarzeń, Organizowanie i przeprowadzanie wydarzeń promocyjnych.

(111) **360116** (220) 2022 10 19 (210) 548326
 (151) 2023 03 15 (441) 2022 11 28
 (732) TOPTEL.PL WOŁKOWICZ SPÓŁKA KOMANDYTOWA, Kraków (PL)
 (540) (znak słowno-graficzny)
 (540) 9H HARDNESS
 (540)



(531) 27.05.01, 24.01.15
 (510), (511) **9** Akcesoria do telefonów, uchwyty do telefonów, futerały na elektryczne urządzenia do mobilnej komunikacji cyfrowej, Ochraniacze ze szkła hartowanego na wyświetlacze urządzeń mobilnych, Ochraniacze ze szkła hartowanego na wyświetlacze smartfonów, Ochraniacze ze szkła hartowanego na wyświetlacze telefonów, Ochraniacze ze szkła hartowanego na wyświetlacze tabletów, Osłony do wyświetlaczy urządzeń mobilnych w formie folii, Osłony do wyświetlaczy telefonów w formie folii, **35** Usługi sprzedaży detalicznej związane z następującymi produktami: urządzenia i przyrządy optyczne, Usługi handlu hurtowego związane z następującymi produktami: urządzenia i przyrządy optyczne, Usługi sprzedaży detalicznej online związane z następującymi produktami: urządzenia i przyrządy optyczne, Usługi wysyłkowej sprzedaży detalicznej związane z następującymi produktami: urządzenia i przyrządy optyczne, Usługi sprzedaży detalicznej za pomocą teledruków związane z następującymi produktami: urządzenia i przyrządy

optyczne, Usługi sprzedaży detalicznej związane z następującymi produktami: dotykowe urządzenia komunikacyjne, Usługi handlu hurtowego związane z następującymi produktami: dotykowe urządzenia komunikacyjne, Usługi sprzedaży detalicznej online związane z następującymi produktami: dotykowe urządzenia komunikacyjne, Usługi wysyłkowej sprzedaży detalicznej związane z następującymi produktami: dotykowe urządzenia komunikacyjne, Usługi sprzedaży detalicznej związane z następującymi produktami: części i akcesoria do urządzeń komunikacyjnych, Usługi handlu hurtowego związane z następującymi produktami: części i akcesoria do urządzeń komunikacyjnych, Usługi sprzedaży detalicznej online związane z następującymi produktami: części i akcesoria do urządzeń komunikacyjnych, Usługi wysyłkowej sprzedaży detalicznej związane z następującymi produktami: części i akcesoria do urządzeń komunikacyjnych, Usługi sprzedaży detalicznej za pomocą telezakupów związane z następującymi produktami: części i akcesoria do urządzeń komunikacyjnych.

(111) **360117** (220) 2022 08 04 (210) 545852
 (151) 2023 01 03 (441) 2022 09 19
 (732) STAR DUST SPÓŁKA Z OGRANICZONĄ
 ODPOWIEDZIALNOŚCIĄ, Wrocław (PL)
 (540) (znak słowno-graficzny)
 (540) YOSHI
 (540)

YOSHI

(531) 27.05.01
 (510), (511) **3** Preparaty kosmetyczne do pielęgnacji paznokci, Preparaty kosmetyczne do oczyszczania skóry, Kosmetyki i preparaty kosmetyczne, Preparaty kosmetyczne do przyspieszania schnięcia lakieru na paznokciach, Preparaty kosmetyczne do pielęgnacji ciała.

(111) **360118** (220) 2022 07 05 (210) 544787
 (151) 2022 12 14 (441) 2022 08 29
 (732) SKOWRON KATARZYNA BEZ SKALPELA, Gliwice (PL)
 (540) (znak słowno-graficzny)
 (540) B BEZ SKALPELA ESTETYKA LASEROTERAPIA
 (540)

**B BEZ
 SKALPELA**
 ESTETYKA • LASEROTERAPIA

(591) czarny, czerwony
 (531) 27.05.05, 27.05.09, 27.05.17, 27.05.21, 26.11.01, 26.11.08, 29.01.12, 26.01.03
 (510), (511) **44** Usługi klinik chirurgii kosmetycznej i plastycznej.

(111) **360119** (220) 2022 10 18 (210) 548291
 (151) 2023 03 01 (441) 2022 11 14
 (732) FLEEXIMED SPÓŁKA Z OGRANICZONĄ
 ODPOWIEDZIALNOŚCIĄ, Warszawa (PL)
 (540) (znak słowno-graficzny)
 (540) EvaClinic Szpital Poradnia
 (540)

 **EvaClinic**
 Szpital Poradnia

(591) niebieski, czarny
 (531) 26.13.25, 27.05.01, 29.01.12

(510), (511) **37** Dezynfekcja instrumentów chirurgicznych, Sterylizacja narzędzi medycznych, **41** Organizowanie i prowadzenie warsztatów [szkolenie], Przekazywanie know-how [szkolenie], **42** Medyczne badania naukowe, Próby kliniczne, **44** Chirurgia plastyczna, Medyczna opieka pielęgniarska, Pomoc medyczna, Szpitale, Usługi opieki medycznej świadczone przez kliniki i szpitale, Usługi świadczone przez szpitale, Usługi analiz medycznych do celów diagnostycznych i leczniczych świadczone przez laboratoria medyczne, Usługi klinik medycznych, Usługi klinik medycznych i opieki zdrowotnej, Usługi medyczne w zakresie oceny stanu zdrowia, Usługi opieki poporodowej dla kobiet, Usługi telemedyczne, Usługi w zakresie szczepień.

(111) **360120** (220) 2022 07 12 (210) 545143
 (151) 2022 12 20 (441) 2022 09 05
 (732) NGUYEN THI BICH NGOC, Raszyn (PL)
 (540) (znak słowny)
 (540) Ania Lulo
 (510), (511) **25** Bielizna damska.

(111) **360121** (220) 2022 07 22 (210) 545508
 (151) 2022 12 09 (441) 2022 08 22
 (732) POLSKI HOLDING HOTELOWY SPÓŁKA Z OGRANICZONĄ
 ODPOWIEDZIALNOŚCIĄ, Warszawa (PL)
 (540) (znak słowno-graficzny)
 (540) GRUPA PHH
 (540)



(591) ciemnoniebieski, złoty
 (531) 26.11.03, 26.11.12, 27.05.01, 29.01.12
 (510), (511) **35** Usługi reklamowe dotyczące nieruchomości, Zarządzanie hotelami, Zarządzanie administracyjne hotelami, Zarządzanie biznesowe hotelami, Usługi reklamowe dotyczące hoteli, Usługi zarządzania hotelami [dla osób trzecich], Usługi recepcyjne dla gości [usługi w zakresie czynności biurowych], Dostarczanie informacji porównawczych cen pokoi hotelowych, Zarządzanie działalnością hoteli dla osób trzecich, Usługi doradztwa związane z administrowaniem i zarządzaniem hotelami, **36** Wynajem nieruchomości, Dzierżawa nieruchomości, Zarządzanie nieruchomością, Administrowanie nieruchomościami, Zarządzanie portfelem nieruchomości, Inwestowanie w nieruchomości, Usługi w zakresie zakwaterowań, **37** Konserwacja nieruchomości, Remont nieruchomości, Budowa nieruchomości mieszkalnych, Budowa nieruchomości komercyjnych, **39** Organizowanie podróży z i do hotelu, Organizacja i rezerwacja podróży, Organizowanie i rezerwowanie wycieczek ze zwiedzaniem, Rezerwacja miejsc [podróż], **40** Przetwarzanie żywności i napojów, **41** Doradztwo w zakresie planowania imprez specjalnych, Obsługa gości na imprezach rozrywkowych, Organizacja i przeprowadzanie imprez rozrywkowych, Usługi rozrywkowe świadczone przez hotele, **43** Usługi hotelowe, Hotelowe usługi cateringowe, Usługi restauracji hotelowych, Rezerwacja miejsc w hotelach, Udostępnianie obiektów na imprezy i tymczasowych biur oraz pomieszczeń na posiedzenia, Usługi informacji, doradztwa i rezerwacji w zakresie zakwaterowania tymczasowego, Hotele, hostele i pensjonaty, wakacyjne i turystyczne.

(111) **360122** (220) 2022 08 17 (210) 546255
 (151) 2022 12 20 (441) 2022 09 05
 (732) KACPRZAK MARIUSZ, Różanna (PL)
 (540) (znak słowny)
 (540) youngevity
 (510), (511) **5** Dietetyczne substancje przystosowane do celów medycznych, Suplementy diety dla ludzi, Białkowe suplementy diety, Dietetyczna żywność przystosowana do celów medycznych, Dietetyczne napoje przystosowane do celów medycznych, Herbaty ziołowe do celów leczniczych, Mineralne suplementy diety, Odżywcze

suplementy diety, Preparaty witaminowe, Ekstrakty roślinne do celów farmaceutycznych, Ekstrakty ziołowe do celów medycznych, Suplementy diety zawierające białko, Suplementy diety zawierające drożdże, Suplementy zawierające enzymy, Suplementy diety zawierające glukozę, Suplementy diety zawierające kazeinę, Suplementy diety zawierające kiełki pszenicy, Suplementy diety zawierające lecytynę, Suplementy diety zawierające mleczko pszczele, Suplementy diety zawierające olej lniany, Suplementy diety zawierające propolis, Suplementy diety zawierające pyłek kwiatowy, Suplementy diety zawierające siemię lniane, Tran, Zioła lecznicze.

(111) **360123** (220) 2022 08 23 (210) 546420
 (151) 2022 12 27 (441) 2022 09 12
 (732) STADNICKI MARCIN MS TRADE, Kraków (PL)
 (540) (znak słowno-graficzny)
 (540) TP TWOJE PIÓRO
 (540)



(591) złoty, czarny
 (531) 27.05.01, 27.05.13, 29.01.12
 (510), (511) **16** Artykuły do pisania i stemplowania, Atrament do narzędzi piśmienniczych, Zestawy piśmienne, Artykuły piśmiennicze, Materiały piśmienne, Pudełka na artykuły piśmienne, Materiały piśmienne i wyposażenie edukacyjne, Ołówki, Papier do kaligrafii, Atrament kaligraficzny, Pisaki do kaligrafii, Piórnik, Artykuły papierniczne, Artykuły do kaligrafii, Artykuły malarskie, Wyposażenie dla artystów, rzemieślników i modelarzy, Materiały i środki dla artystów i do dekoracji, Materiały drukowane i artykuły papierniczne oraz wyposażenie edukacyjne, Pióra wieczne, **35** Usługi sprzedaży detalicznej związane z artykułami i materiałami piśmiennymi i piśmienniczymi, Usługi sprzedaży hurtowej związane z artykułami i materiałami piśmiennymi i piśmienniczymi, Usługi sprzedaży detalicznej online związane z artykułami i materiałami piśmiennymi i piśmienniczymi, Usługi sprzedaży hurtowej online związane z artykułami i materiałami piśmiennymi i piśmienniczymi, Usługi sprzedaży detalicznej przez internet związane z artykułami i materiałami piśmiennymi i piśmienniczymi, Usługi sprzedaży hurtowej przez internet związane z artykułami i materiałami piśmiennymi i piśmienniczymi, Usługi sprzedaży detalicznej online związane z artykułami i materiałami malarskimi, Usługi sprzedaży hurtowej związane z artykułami i materiałami malarskimi, Usługi sprzedaży detalicznej online związane z artykułami i materiałami malarskimi, Usługi sprzedaży hurtowej online związane z artykułami i materiałami malarskimi, Usługi sprzedaży detalicznej przez internet związane z artykułami i materiałami malarskimi, Usługi sprzedaży hurtowej przez internet związane z artykułami i materiałami malarskimi.

(111) **360124** (220) 2022 08 16 (210) 546199
 (151) 2022 12 20 (441) 2022 09 05
 (732) INNVIKO SPÓŁKA Z OGRANICZONĄ ODPOWIEDZIALNOŚCIĄ, Warszawa (PL)
 (540) (znak słowny)
 (540) Dikambin
 (510), (511) **5** Pesticyny, herbicydy, insektycydy, fungicydy.

(111) **360125** (220) 2022 08 16 (210) 546200
 (151) 2022 12 20 (441) 2022 09 05

(732) INNVIKO SPÓŁKA Z OGRANICZONĄ ODPOWIEDZIALNOŚCIĄ, Warszawa (PL)
 (540) (znak słowny)
 (540) Chilopan
 (510), (511) **5** Pesticyny, herbicydy, insektycydy, fungicydy.

(111) **360126** (220) 2022 06 01 (210) 543648
 (151) 2022 12 21 (441) 2022 09 05
 (732) VICAR MANAGEMENT SPÓŁKA Z OGRANICZONĄ ODPOWIEDZIALNOŚCIĄ, Warszawa (PL)

(540) (znak słowny)
 (540) Sense Health Clinic
 (510), (511) **35** Usługi reklamowe, marketingowe i promocyjne, Usługi sprzedaży sprzętu do fizjoterapii, suplementów diety, produktów dietetycznych, artykułów sportowych, Usługi sprzedaży detalicznej w związku ze sprzętem do fizjoterapii, Usługi sprzedaży detalicznej w związku z suplementami diety, Usługi sprzedaży detalicznej w związku z produktami dietetycznymi, Promowanie zawodów i wydarzeń sportowych, Usługi sprzedaży detalicznej w zakresie artykułów sportowych, Zarządzanie i doradztwo w sprawach działalności gospodarczej, Pomoc w prowadzeniu działalności gospodarczej, zarządzanie i administrowanie działalnością gospodarczą, Doradztwo i zarządzanie biznesowe w zakresie działalności marketingowej, Zarządzanie działalnością handlową, Promowanie wydarzeń specjalnych, **41** Usługi w zakresie sportu i kultury, Usługi edukacyjne związane z jogą, Trening medytacji, Trening jogi, Nauczanie i szkolenia, Nauczanie, trening i instruktaz sportowy, Nauka pilatesu, Trening osobisty, Usługi w zakresie edukacji dietetycznej, Prowadzenie kursów internetowych w zakresie diet, Zapewnianie kursów edukacyjnych związanych z dietą, Szkolenie w zakresie diety nie medyczne, Usługi sportowe i w zakresie fitnessu, Treningi zdrowotne i treningi fitness, Usługi szkoleniowe związane ze sprawnością fizyczną-fitness, Usługi trenerskie w zakresie ćwiczeń fizycznych-fitness, Usługi doradcze w zakresie ćwiczeń fizycznych-fitness, Udostępnianie obiektów i sprzętu do ćwiczeń i fitnessu, Usługi klubów zdrowia i klubów sprawności fizycznej-fitness klub, Usługi w zakresie treningu fizycznego, Doradztwo w zakresie treningu fizycznego, Instruktaz w zakresie treningu kondycyjnego, Usługi treningowe w zakresie aerobiku, Udostępnianie obiektów i sprzętu treningowego, Usługi treningowe siłowe i poprawiające kondycję, Usługi siłowni związane z treningiem siłowym, Udostępnianie informacji dotyczących treningu fitness za pomocą portalu on-line, Udzielanie informacji związanych z treningiem fizycznym za pośrednictwem strony internetowej online, Udostępnianie obiektów i sprzętu do aerobiku i tańca, Edukacja sportowa, Organizowanie zajęć sportowych i zawodów sportowych, Przeprowadzanie wydarzeń sportowych, Organizowanie imprez sportowych, zawodów i turniejów sportowych, Organizacja konkursów sportowych, Kursy szkoleniowe dotyczące zajęć sportowych, Świadczenie usług sportowych i rekreacyjnych, Usługi trenerskie w zakresie zajęć sportowych, Usługi rozrywkowe w postaci wydarzeń sportowych, Usługi trenerów osobistych, **44** Usługi dietetyków, Masaż, Masaż sportowy, Informacje dotyczące masażu, Opieka zdrowotna w zakresie masażu terapeutycznych, Rehabilitacja fizyczna, Terapia zajęciowa i rehabilitacja, Usługi fizjoterapii, Usługi elektrotterapii dla fizjoterapii, Pilates terapeutyczny, Opracowywanie indywidualnych programów rehabilitacji fizycznej, Zapewnianie obiektów i sprzętu do rehabilitacji fizycznej, Udostępnianie sprzętu i obiektów do ćwiczeń fizycznych do celów rehabilitacji zdrowotnej, Poradnictwo dietetyczne, Doradztwo dietetyczne, Planowanie i nadzorowanie diety, Usługi świadczone przez dietetyków, Planowanie i nadzorowanie diet odchudzających, Usługi doradcze związane z dietą, Doradztwo w zakresie diety i odżywiania, Doradztwo w zakresie diety i odżywiania się, Udzielanie informacji związanych z suplementami diety i odżywczymi, Udzielanie informacji w zakresie odżywiania, Udzielanie informacji na temat poradnictwa dietetycznego i żywieniowego, Usługi w zakresie higieny i pielęgnacji urody ludzi, Usługi doradztwa dietetycznego [medyczne].

(111) **360127** (220) 2022 08 04 (210) 545872
 (151) 2022 12 21 (441) 2022 09 05
 (732) PRZEDSIĘBIORSTWO PRODUKCYJNE-HANDLOWE MATMAT SPÓŁKA Z OGRANICZONĄ ODPOWIEDZIALNOŚCIĄ, Warszawa (PL)
 (540) (znak słowny)
 (540) Kuchenny Strażak

(510), (511) **3** Preparaty do czyszczenia i odświeżania, Aerozole czyszczące, Detergenty, Detergenty do użytku domowego, Detergenty do użytku w gospodarstwie domowym, Detergenty, inne niż do użytku w procesach produkcyjnych oraz inne niż do celów medycznych, Detergenty w pianie, Mieszanki czyszczące do usuwania plam, Mieszanki do pielęgnacji podłóg, Mieszanki polerujące, Płyny do czyszczenia, Płyny do szorowania, Preparaty chemiczne do czyszczenia do użytku domowego, Preparaty czyszczące do piekarników, Preparaty czyszczące w postaci pianek, Preparaty do czyszczenia podłóg, Preparaty do odbarwiania, Proszki do polerowania, Środki czyszczące do użytku domowego, Środki czyszczące w sprayu do użytku domowego, Substancje do szorowania, Żrące środki czyszczące, Preparaty wybielające, Preparaty wybielające do użytku domowego, Preparaty ściernie, Proszki do szorowania, Środki czyszczące, Środki czyszczące do kamienia, Środki czyszczące do usuwania plam, Środki czyszczące do celów gospodarstwa domowego, Aerozole odtłuszczające, Preparaty odtłuszczające do celów domowych, Preparaty do odtłuszczania, inne niż do użytku w procesach produkcyjnych, Preparaty do odtłuszczania inne niż stosowane w procesach produkcyjnych, Środki odtłuszczające do czyszczenia, **5** Spraye antyseptyczne w formie aerozolu do stosowania na twardych powierzchniach, Środki dezynfekujące do użytku domowego, Środki odkażające do użytku domowego.

(111) **360128** (220) 2022 04 12 (210) 541947
 (151) 2022 12 20 (441) 2022 09 05
 (732) DLF INVEST SPÓŁKA Z OGRANICZONĄ
 ODPOWIEDZIALNOŚCIĄ, Bałtów (PL)
 (540) (znak słowno-graficzny)
 (540) MB BROWAR BAŁTÓW TU ZACZYNA SIĘ PRZYGODA
 (540)

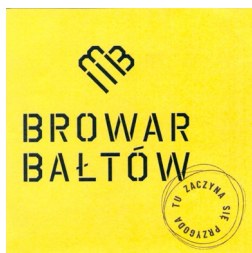

(591) żółty, czarny
 (531) 26.01.21, 27.05.01, 29.01.12, 26.01.01
 (510), (511) **21** Butelki, Karafki, Kubki, Kubki z papieru lub z tworzyw sztucznych, Kufle, Kufle na piwo, Naczynia na napoje, Naczynia szklane do napojów, Podkładki pod piwo nie z papieru i nie z tkanin, Słomki do picia, Szklane naczynia do picia, Talerze, Wyroby szklane malowane, **25** Odzież, w tym, t-shirty, nakrycia głowy, w tym, czapki i daszki przeciwsłoneczne, **32** Piwo, napoje piwne, napoje bezalkoholowe, **35** Usługi w zakresie sprzedaży hurtowej i detalicznej piw, **39** Usługi w zakresie leżakowania, przechowywania i konfekcjonowania piwa, usługi w zakresie napełniania i pakowania piwa, **40** Usługi w zakresie wykonywania napisów i wzorów bezpośrednio na upominkach i/lub opakowaniach, według indywidualnego zamówienia klienta nadające upominkom personalizację, **42** Usługi projektowania form wzornictwa przemysłowego w zakresie: upominków, form małej architektury, opakowań oraz odzieży, **43** Usługi w zakresie prowadzenia piwiarni i mini browarów, **45** Usługi w zakresie wydawania umów franchisingu i umów licencyjnych dotyczących prowadzenia piwiarni i mini browarów.

(111) **360129** (220) 2022 06 29 (210) 544571
 (151) 2022 12 20 (441) 2022 09 05
 (732) NOVA SPÓŁKA Z OGRANICZONĄ ODPOWIEDZIALNOŚCIĄ,
 Nowy Sącz (PL)
 (540) (znak słowno-graficzny)
 (540) nova Sp. z o.o.
 (540)



(591) jasnozielony, żółty, biały
 (531) 26.01.01, 26.02.01, 27.05.05, 29.01.13, 05.03.13

(510), (511) **39** Zbieranie odpadów i ich transport, najem i dzierżawa kontenerów i pojemników na odpady, w tym do ich segregowania, najem i dzierżawa kontenerów i pojemników na surowce wtórne, składowanie odpadów i surowców wtórnych, transport ładunków w tym odpadów i ładunków niebezpiecznych, pośrednictwo w zakresie transportu odpadów, wypożyczanie pojazdów, w tym specjalizowanych do przewozu odpadów, **40** Utylizacja i unieszkodliwianie odpadów, w tym ich spalanie, odkażanie materiałów niebezpiecznych, unieszkodliwianie odpadów poprzez ich przetwarzanie, recykling odpadów, sortowanie odpadów i surowców wtórnych, wytwarzanie energii z odpadów, w tym z biogazu, Rozdrabnianie odpadów, w tym niszczenie dokumentów, Pośrednictwo w zakresie odbioru, przetwarzania i zagospodarowywania odpadów, surowców w wtórnych i zużytego sprzętu, **41** Edukacja proekologiczna, w tym z zakresu sortowania odpadów, organizowanie konkursów z zakresu gospodarki odpadami.

(111) **360130** (220) 2022 08 04 (210) 545879
 (151) 2022 12 21 (441) 2022 09 05
 (732) BOBAŁO MARCIN, Długołęka (PL)
 (540) (znak słowno-graficzny)
 (540) Pago HR
 (540)



(591) biały, granatowy
 (531) 02.07.23, 27.05.01, 29.01.12
 (510), (511) **35** Usługi w zakresie wyszukiwania stanowisk pracy i personelu, Ocena potrzeb personelu, Usługi biur pośrednictwa pracy dotyczące obsadzania stanowisk, Casting [rekrutacja] wykonawców, Doradztwo w zakresie zarządzania kadrami, Doradztwo i pomoc w zakresie zarządzania działalnością gospodarczą, Doradztwo w zakresie planowania kariery, Usługi agencji pośrednictwa pracy w zakresie zatrudniania pracowników biurowych, Usługi biur pośrednictwa pracy dla ludzi z umiejętnością obsługi komputera, Usługi nawiązywania kontaktów zawodowych, Usługi konsultingowe związane z personelem, Badania dotyczące działalności gospodarczej dla nowych przedsiębiorstw, Ogłoszenia odnoszące się do rekrutacji personelu, Usługi w zakresie wyszukiwania stanowisk pracy i rekrutacji personelu, Agencje pośrednictwa pracy, Konsultacje dotyczące wyboru personelu, Przeprowadzanie testów w celu określania umiejętności potrzebnych w pracy, Doradztwo w zakresie zarządzania firmą, Doradztwo i konsultacje w zakresie działalności gospodarczej, Profesjonalne usługi w zakresie rekrutacji, Pomoc w zarządzaniu personelem, Doradztwo w zakresie zasobów ludzkich, Spełnianie funkcji działu kadr dla osób trzecich, Zarządzanie zasobami ludzkimi i usługi rekrutacji personelu, Konsultacje w zakresie organizacji i zarządzania działalnością gospodarczą w dziedzinie zarządzania personelem, Doradztwo w zakresie strategii dla przedsiębiorstw, Doradztwo w zakresie działalności gospodarczej świadczone w celu określenia struktury płacy i stanowisk poprzez ocenianie stanowisk, Doradztwo w zakresie znajdowania zatrudnienia dla personelu, Leasing pracowniczy, Usługi w zakresie pracowników tymczasowych, Gromadzenie informacji na temat personelu, Doradztwo biznesowe w zakresie dostarczania systemów zarządzania jakością, Usługi biura pośrednictwa pracy, Przydzielanie stanowisk pracy, Usługi świadczone przez agencje pośrednictwa pracy w zakresie zatrudniania personelu medycznego i pielęgniarskiego, Usługi doradcze i konsultacyjne w zakresie rekrutacji personelu, Usługi agencji w zakresie rekrutacji personelu, Usługi agencji pośrednictwa pracy, Usługi agencji pośrednictwa pracy w odniesieniu do branży elektronicznej, Organizowanie i prowadzenie targów rekrutacyjnych, Konsultacja dotycząca rekrutacji w zakresie działalności gospodarczej, Doradztwo w zakresie działalności gospodarczej świadczone w celu określenia struktury płacy i stanowisk, Usługi doradztwa w zakresie obsadzania stanowisk, Doradztwo

w zakresie rekrutacji na rzecz prawników, Dostarczanie informacji o zatrudnieniu, Dostarczanie informacji w zakresie usług relokacji pracowników, Usługi w zakresie rekrutacji i przydzielania stanowisk pracy, Dostarczanie informacji na temat zatrudnienia za pośrednictwem globalnej sieci komputerowej, Usługi planowania kariery, Biura pośrednictwa pracy, Usługi rejestrowania pracowników, Doradztwo związane z wyborem kadry kierowniczej, Usługi biur pośrednictwa pracy w zakresie pracy tymczasowej, Zarządzanie zasobami ludzkimi, Przeprowadzanie programów motywacyjnych dla pracowników, Organizowanie i prowadzenie targów pracy, Doradztwo w zakresie rekrutacji personelu, Outsourcing [doradztwo biznesowe], Doradztwo dla przedsiębiorstw przemysłowych lub handlowych w zakresie prowadzenia firmy, Doradztwo i konsultacje dotyczące zatrudnienia, Usługi biur pośrednictwa pracy w zakresie personelu na stanowiska biurowe, Dostarczanie informacji dotyczących rekrutacji pracowników, Planowanie wykorzystania personelu, Oferowanie porad z zakresu rekrutacji absolwentów, Doradztwo w zakresie zarządzania personelem, Usługi dotyczące znalezienia pracy dla kadry kierowniczej, Usługi agencji pośrednictwa pracy dotyczące au pair, Analiza pracy w celu określenia umiejętności pracownika i innych wymagań względem tego pracownika, Przenoszenie personelu, Agencje zatrudnienia, Usługi konsultacyjne i doradcze w zakresie zarządzania personelem, Doradztwo w zakresie zarządzania dotyczącego rekrutacji personelu, Konsultacje w zakresie zatrudnienia, Dostarczanie informacji na temat rekrutacji za pośrednictwem globalnej sieci komputerowej, Rekrutacja personelu, Przeprowadzanie testów na potrzeby sprawdzenia kompetencji zawodowych, Usługi outsourcingu w zakresie zarządzania relacjami z klientami, Doradztwo w zakresie zarządzania personelem i zatrudniania, Usługi w zakresie pośrednictwa pracy, Usług outsourcingu w dziedzinie analityki biznesowej, Doradztwo profesjonalne w zakresie zarządzania personelem, Usługi outsourcingu w dziedzinie operacji z zakresu działalności gospodarczej, Usługi informacyjne dotyczące stanowisk pracy i kariery zawodowej, Badania dotyczące działalności gospodarczej, Doradztwo w zakresie pośrednictwa pracy, Usługi doradcze pośrednictwa pracy, Usługi agencji pośrednictwa pracy i rekrutacji pracowników, Usługi doradcze i konsultacyjne w zakresie znajdowania zatrudnienia dla personelu, Doradztwo w zakresie zarządzania działalnością gospodarczą, Doradztwo w zakresie zatrudnienia, Usługi związane z personelem, Pomoc w zakresie rekrutacji personelu i obsadzania stanowisk, Dostarczanie informacji w zakresie rekrutacji pracowników, Wyszukiwanie miejsc pracy, **41** Doradztwo zawodowe, Doradztwo zawodowe i coaching, Doradztwo w zakresie szkolenia zawodowego, Doradztwo w zakresie szkolenia i doskonalenia zawodowego, Informacje dotyczące kariery zawodowej i usługi doradztwa zawodowego (doradztwo edukacyjne i szkoleniowe), **45** Usługi weryfikacji danych przed zatrudnieniem, Doradztwo w zakresie bezpieczeństwa miejsca pracy.

(111) **360131** (220) 2022 08 04 (210) 545887
 (151) 2022 12 21 (441) 2022 09 05
 (732) BOBAŁO MARCIN, Długołęka (PL)
 (540) (znak słowno-graficzny)
 (540) Kwatery dla Firm
 (540)

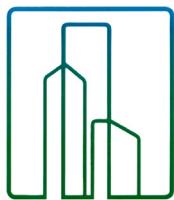

Kwatery dla Firm

(591) czarny, niebieski, zielony
 (531) 06.07.05, 07.01.08, 27.05.01, 29.01.13
 (510), (511) **36** Organizowanie wynajmu nieruchomości, Wynajem nieruchomości, Wynajem budynków, Wynajem domów, Wynajem mieszkań, Dzierżawa lub wynajem budynków, Wynajem zakwaterowania [mieszkania], Wynajem mieszkań, studio i pokoi, Wynajem domów do wynajęcia, Wynajem nieruchomości i majątku, Wynajem i dzierżawa zakwaterowania stałego, **43** Usługi recepcji na potrzeby tymczasowego zakwaterowania [wydawanie kluczy], Usługi

recepcyjne dla tymczasowego zakwaterowania [zarządzanie przyjazdami i wyjazdami], Wynajem wakacyjnych miejsc noclegowych, Tymczasowe zakwaterowanie, Zapewnienia tymczasowego zakwaterowania na czas pracy, Biura zakwaterowania [hotele, pensjonaty], Wynajmowanie zakwaterowania na pobyt czasowy, Wynajem zakwaterowania tymczasowego w domach i mieszkaniach wakacyjnych, Hotele, hostele i pensjonaty, zakwaterowanie wakacyjne i turystyczne, Doradztwo świadczone przez centra obsługi telefonicznej i infolinie w dziedzinie zakwaterowania tymczasowego.

(111) **360132** (220) 2022 08 04 (210) 545888
 (151) 2022 12 21 (441) 2022 09 05
 (732) BOBAŁO MARCIN, Długołęka (PL)
 (540) (znak słowno-graficzny)
 (540) Pago HR
 (540)



(591) biały, granatowy
 (531) 02.07.23, 27.05.01, 29.01.12
 (510), (511) **35** Usługi w zakresie wyszukiwania stanowisk pracy i personelu, Ocena potrzeb personelu, Usługi biur pośrednictwa pracy dotyczące personelu dwujęzycznego, Dobór personelu [dla osób trzecich], Doradztwo w zakresie zarządzania dotyczące obsadzania stanowisk, Casting [rekrutacja] wykonawców, Doradztwo w zakresie zarządzania kadrami, Doradztwo i pomoc w zakresie zarządzania działalnością gospodarczą, Doradztwo w zakresie planowania kariery, Usługi agencji pośrednictwa pracy w zakresie zatrudniania pracowników biurowych, Usługi biur pośrednictwa pracy dla ludzi z umiejętnością obsługi komputera, Usługi nawiązywania kontaktów zawodowych, Usługi konsultingowe związane z personelem, Badania dotyczące działalności gospodarczej dla nowych przedsiębiorstw, Ogłoszenia odnoszące się do rekrutacji personelu, Usługi w zakresie wyszukiwania stanowisk pracy i rekrutacji personelu, Agencje pośrednictwa pracy, Konsultacje dotyczące wyboru personelu, Przeprowadzanie testów w celu określania umiejętności potrzebnych w pracy, Doradztwo w zakresie zarządzania firmą, Doradztwo i konsultacje w zakresie działalności gospodarczej, Profesjonalne usługi w zakresie rekrutacji, Pomoc w zarządzaniu personelem, Doradztwo w zakresie zasobów ludzkich, Spełnianie funkcji działu kadr dla osób trzecich, Zarządzanie zasobami ludzkimi i usługi rekrutacji personelu, Konsultacje w zakresie organizacji i zarządzania działalnością gospodarczą w dziedzinie zarządzania personelem, Doradztwo w zakresie strategii dla przedsiębiorstw, Doradztwo w zakresie działalności gospodarczej świadczone w celu określenia struktury płacy i stanowisk poprzez ocenianie stanowisk, Doradztwo w zakresie znajdowania zatrudnienia dla personelu, Leasing pracowniczy, Usługi w zakresie pracowników tymczasowych, Gromadzenie informacji na temat personelu, Doradztwo biznesowe w zakresie dostarczania systemów zarządzania jakością, Usługi biura pośrednictwa pracy, Przydzielanie stanowisk pracy, Usługi świadczone przez agencje pośrednictwa pracy w zakresie zatrudniania personelu medycznego i pielęgniarskiego, Usługi doradcze i konsultacyjne w zakresie rekrutacji personelu, Usługi agencji w zakresie rekrutacji personelu, Usługi agencji pośrednictwa pracy, Usługi agencji pośrednictwa pracy w odniesieniu do branży elektronicznej, Organizowanie i prowadzenie targów rekrutacyjnych, Konsultacja dotycząca rekrutacji w zakresie działalności gospodarczej, Doradztwo w zakresie działalności gospodarczej świadczone w celu określenia struktury płacy i stanowisk, Usługi doradztwa w zakresie obsadzania stanowisk, Doradztwo w zakresie rekrutacji na rzecz prawników, Dostarczanie informacji o zatrudnieniu, Dostarczanie informacji w zakresie usług relokacji pracowników, Usługi w zakresie rekrutacji i przydzielania stanowisk pracy, Dostarczanie informacji na temat zatrudnienia za pośrednictwem globalnej sieci komputerowej, Usługi planowania kariery, Biura pośrednictwa pracy, Usługi rejestrowania pracowników, Doradztwo związane z wyborem kadry kierowniczej, Usługi biur pośrednictwa pracy w zakresie pracy tymczasowej, Zarządzanie zasobami ludzki-

mi, Przeprowadzanie programów motywacyjnych dla pracowników, Organizowanie i prowadzenie targów pracy, Doradztwo w zakresie rekrutacji personelu, Outsourcing [doradztwo biznesowe], Doradztwo dla przedsiębiorstw przemysłowych lub handlowych w zakresie prowadzenia firmy, Doradztwo i konsultacje dotyczące zatrudnienia, Usługi biur pośrednictwa pracy w zakresie personelu na stanowiska biurowe, Dostarczanie informacji dotyczących rekrutacji pracowników, Planowanie wykorzystania personelu, Oferowanie porad z zakresu rekrutacji absolwentów, Doradztwo w zakresie zarządzania personelem, Usługi dotyczące znalezienia pracy dla kadry pracowniczej, Usługi agencji pośrednictwa pracy dotyczące au pair, Analiza pracy w celu określenia umiejętności pracownika i innych wymagań względem tego pracownika, Przenoszenie personelu, Agencje zatrudnienia, Usługi konsultacyjne i doradcze w zakresie zarządzania personelem, Doradztwo w zakresie zarządzania dotyczącego rekrutacji personelu, Konsultacje w zakresie zatrudnienia, Dostarczanie informacji na temat rekrutacji za pośrednictwem globalnej sieci komputerowej, Rekrutacja personelu, Przeprowadzanie testów na potrzeby sprawdzenia kompetencji zawodowych, Usługi outsourcingu w zakresie zarządzania relacjami z klientami, Doradztwo w zakresie zarządzania personelem i zatrudniania, Usługi w zakresie pośrednictwa pracy, Usług outsourcingu w dziedzinie analityki biznesowej, Doradztwo profesjonalne w zakresie zarządzania personelem, Usługi outsourcingu w dziedzinie operacji z zakresu działalności gospodarczej, Usługi informacyjne dotyczące stanowisk pracy i kariery zawodowej, Badania dotyczące działalności gospodarczej, Doradztwo w zakresie pośrednictwa pracy, Usługi doradcze pośrednictwa pracy, Usługi agencji pośrednictwa pracy i rekrutacji pracowników, Usługi doradcze i konsultacyjne w zakresie znajdowania zatrudnienia dla personelu, Doradztwo w zakresie zarządzania działalnością gospodarczą, Doradztwo w zakresie zatrudnienia, Usługi związane z personelem, Pomoc w zakresie rekrutacji personelu i obsadzania stanowisk, Dostarczanie informacji w zakresie rekrutacji pracowników, Wyszukiwanie miejsc pracy, **41** Doradztwo zawodowe Doradztwo zawodowe i coaching, Doradztwo w zakresie szkolenia zawodowego, Doradztwo w zakresie szkolenia i doskonalenia zawodowego, Informacje dotyczące kariery zawodowej i usługi doradztwa zawodowego (doradztwo edukacyjne i szkoleniowe), **45** Usługi weryfikacji danych przed zatrudnieniem, Doradztwo w zakresie bezpieczeństwa miejsca pracy.

(111) **360133** (220) 2022 08 16 (210) 546196
 (151) 2022 12 20 (441) 2022 09 05
 (732) INNVIGO SPÓŁKA Z OGRANICZONĄ ODPOWIEDZIALNOŚCIĄ, Warszawa (PL)
 (540) (znak słowny)
 (540) Herbados
 (510), (511) **5** Pestycydy, herbicydy, insektycydy, fungicydy.

(111) **360134** (220) 2022 07 08 (210) 544885
 (151) 2022 12 23 (441) 2022 09 05
 (732) ULATOWSKI ZBIGNIEW, Elbląg (PL)
 (540) (znak słowno-graficzny)
 (540) moc anioła
 (540)



(591) biały, fioletowy, niebieski
 (531) 04.01.02, 26.04.02, 27.05.01, 29.01.13
 (510), (511) **39** Organizowanie wczasów, **41** Organizowanie kongresów edukacyjnych, Organizowanie konferencji, Organizowanie warsztatów, Doradztwo zawodowe, Seminaria edukacyjne, Szkolenia edukacyjne, Usługi edukacyjne, Organizowanie szkoleń biznesowych, Prowadzenie warsztatów [szkolenia], Usługi edukacyjne dla duchowieństwa, Organizowanie seminariów, Udostępnianie publikacji elektronicznych, Udostępnianie publikacji on-line, Usługi szkoleniowe związane z terapią dotyczącą analizy pierwotnych przyczyn poprzez hipnozę, **44** Porady psychologiczne, Usługi fizjoterapii, Usługi psychoterapeutyczne, Usługi medyczne, Organizacja wczasów edukacyjnych i leczniczych w systemie naturalnego uzdra-

wiania, Usługi medycyny alternatywnej, Usługi w zakresie medycyny i zdrowia związane z DNA, genetyką i testami genetycznymi, Usługi bioenergoterapeutyczne, usługi diagnostyki i terapii energetycznej, Usługi terapeutyczne w zakresie medycyny niekonwencjonalnej, Usługi psychoterapeutyczne polegające na uwalnianiu pamięci rodowych uzależnień stosowane w medycynie niekonwencjonalnej, Usługi psychoterapeutyczne polegające na cofaniu się pamięcią wstecz do czasów genetycznych przodków rodowych, Bioenergoterapia, **45** Doradztwo duchowe, Konsultacje mediumiczne.

(111) **360135** (220) 2022 07 11 (210) 545002
 (151) 2022 12 21 (441) 2022 09 05
 (732) ŻABKA POLSKA SPÓŁKA Z OGRANICZONĄ ODPOWIEDZIALNOŚCIĄ, Poznań (PL)
 (540) (znak słowno-graficzny)
 (540) żabka eko smart
 (540)



(591) zielony, ciemnozielony, biały
 (531) 29.01.12, 27.05.01, 27.05.08, 27.05.09, 27.05.10, 27.05.11, 27.05.17, 27.05.24, 26.11.01, 26.11.12, 26.04.02, 26.04.05, 26.04.12, 26.04.18, 26.04.22
 (510), (511) **35** Usługi reklamowe, marketingowe i promocyjne ukierunkowane na promowanie działań zwiększających świadomość społeczeństwa w zakresie kwestii i inicjatyw ekologicznych, Usługi w zakresie sprzedaży detalicznej, świadczony w ramach stacjonarnych punktów sprzedaży wykorzystujących technologie proekologiczne, następujących towarów: produkty chemiczne przeznaczone dla przemysłu, nauki, fotografii jak również rolnictwa, ogrodnictwa i leśnictwa, żywyce syntetyczne w stanie surowym, tworzywa sztuczne w stanie surowym, mieszanki gaśnicze i przeciwpożarowe, preparaty do hartowania i lutowania, substancje do garbowania skór zwierzęcych, kleje (spoiwa) przeznaczone dla przemysłu, kity i inne pasty do wypełniania, kompost, nawozy, preparaty biologiczne do użytku w przemyśle i nauce, farby, pokosty, lakiery, środki zapobiegające korozji i zabezpieczające drewno, koloranty, barwniki, tusze do drukowania, znakowania i rytowania, żywyce naturalne w stanie surowym, metale w postaci folii i proszku do użytku w malowaniu, dekorowaniu, drukowaniu i sztuce, kosmetyki nielecznicze i preparaty toaletowe, nielecznicze środki do czyszczenia zębów, produkty perfumeryjne, olejki eteryczne, środki wybielające i inne substancje stosowane w praniu, środki do czyszczenia, polerowania, szorowania i ścierania, preparaty do pielęgnacji zwierząt, wosk krawiecki i szewski, środki ściernie i polerskie, sztuczne rzęsy, oleje i smary przemysłowe, wosk, smary, mieszaniny pochłaniające kurz, nawilżające i wiążące, paliwa (również benzyna) i materiały oświetleniowe, świece i knoty do oświetlenia, energia elektryczna, produkty farmaceutyczne, preparaty i artykuły medyczne i weterynaryjne, środki sanitarne do celów medycznych, dietetyczna żywność i substancje dostosowane do użytku leczniczego lub weterynaryjnego, żywność dla niemowląt, suplementy diety dla ludzi i zwierząt, plastry, materiały opatrunkowe, materiały do plombowania zębów, woski dentystyczne, środki odkażające, środki do zwalczania robactwa, fungicydy, herbicydy, preparaty dietetyczne, preparaty i artykuły dentystyczne oraz lecznicze, środki do czyszczenia zębów, preparaty i artykuły higieniczne, metale nieszlachetne i ich stopy, rudy, materiały metalowe do celów budowlanych, przenośne metalowe konstrukcje budowlane, przewody nieelektryczne i druty z metali nieszlachetnych, drobne wyroby metalowe, pojemniki metalowe do przechowywania lub transportu, kasy pancerne, metalowe materiały i elementy budowlane i konstrukcyjne, metalowe materiały nieprzetworzone i półprzetworzone, będące półproduktami, drobne wyroby metalowe, metalowe drzwi, bramy, okna i osłony okienne, metalowe konstrukcje i budynki przenośne, statuetki i dzieła sztuki z metali nieszlachetnych, metalowe pojemniki i artykuły do transportu i pakowania, maszyny rolnicze, do robót ziemnych, budowlane, dla przemysłu wydobywczego i górnictwa, pompy, kompresory i dmuchawy, roboty przemysłowe, generatory elektryczne, urządzenia do przenoszenia i transportu, maszyny i urządzenia do obróbki i przetwórstwa, urządzenia zamia-

tające, czyszczące, myjące i piorące, maszyny i obrabiarki do sytuacji awaryjnych i ratunkowych, obrabiarki, narzędzia napędzane silnikowo, silniki (z wyjątkiem stosowanych w pojazdach lądowych), mechanizmy sprzęgania i napędu (z wyjątkiem stosowanych do pojazdów lądowych), narzędzia rolnicze, inne niż narzędzia ręczne, inkubatory do jaj, automaty sprzedające, narzędzia i przyrządy ręczne (o napędzie ręcznym), sztucce, broń boczna, z wyjątkiem broni palnej, ostrza (maszynki do golenia), ręczne przybory higieniczne i do pielęgnacji urody dla ludzi i zwierząt, broń sieczna i obuchowa, sztucce i przybory do przygotowywania żywności będące nożami kuchennymi, przybarami do cięcia i mielenia, ręcznie sterowane narzędzia i przyrządy do obróbki materiałów, budowlane, do naprawy i konserwacji, podnośniki, narzędzia ręczne do użytku w sytuacjach awaryjnych i ratunkowych, urządzenia i przyrządy naukowe, badawcze, nawigacyjne, geodezyjne, fotograficzne, kinematograficzne, audiowizualne, optyczne, wagowe, pomiarowe, sygnalizacyjne, testujące, kontrolne, do wykrywania, ratowania życia i do celów dydaktycznych, urządzenia i przyrządy do przewodzenia, przełączania, przekształcania, gromadzenia, sterowania i regulacji energii elektrycznej, urządzenia i przyrządy do nagrywania, transmisji, reprodukcji lub przetwarzania dźwięku, obrazu lub danych, nagrane media i media do pobrania, oprogramowanie komputerowe, czyste cyfrowe lub analogowe media do nagrywania i przechowywania danych, mechanizmy do urządzeń uruchamianych przez wrzucenie monety, kasy rejestrujące, urządzenia liczące, komputery i peryferyjne urządzenia komputerowe, skafandry dla nurków, maski do nurkowania, zatyczki do uszu do nurkowania, zaciski do nosa dla nurków i pływaków, rękawice dla nurków, aparaty tlenowe do pływania podwodnego, urządzenia do gaszenia ognia, utrwalone na nośnikach informacje i dane, urządzenia technologii informacyjnej i audiowizualne, multimedialne i fotograficzne, magnesy, magnetyzery i demagnetyzery, urządzenia naukowe i laboratoryjne do obróbki za pomocą energii elektrycznej, aparatura, urządzenia i kable do zastosowania w elektryce, urządzenia optyczne, wzmacniacze i korektory, urządzenia zabezpieczające, ochronne i sygnalizacyjne, sprzęt do nurkowania, urządzenia nawigacyjne, naprowadzające, lokalizacyjne, do namierzania celu i kartograficzne, przyrządy miernicze, do wykrywania i monitorowania, wskaźniki i kontrolery, urządzenia do badań naukowych i laboratoryjne, urządzenia dydaktyczne i symulatory, pedały wah wah (kaczki), telefony, urządzenia i przyrządy chirurgiczne, medyczne, stomatologiczne i weterynaryjne, protezy kończyn, oczu i zębów, artykuły ortopedyczne, materiały do zszywania stosowane w chirurgii, urządzenia terapeutyczne i wspomagające przystosowane dla osób niepełnosprawnych, urządzenia do masażu, urządzenia, przyrządy i artykuły do opieki nad niemowlętami, urządzenia, przyrządy i artykuły związane z aktywnością seksualną, urządzenia i przyrządy do fizjoterapii, aparaty do ochrony słuchu, artykuły do karmienia i smoczek, akcesoria wspomagające współżycie seksualne, aparaty i instrumenty medyczne i weterynaryjne, meble i pościel do celów medycznych, sprzęt do przenoszenia pacjentów, odzież medyczna, protezy i sztuczne implanty, artykuły ortopedyczne i przyrządy ułatwiające poruszanie się, artykuły antykoncepcyjne, gadzety erotyczne, akcesoria wspomagające współżycie seksualne, urządzenia i instalacje do oświetlenia, ogrzewania, chłodzenia, wytwarzania pary, gotowania, suszenia, wentylacji, zaopatrzenia w wodę oraz do celów sanitarnych, przewody i urządzenia do transportu gazów spalinyowych, urządzenia do opalania się, instalacje i urządzenia sanitarne, sprzęt do zaopatrywania w wodę i sanitacji, palniki, bojler i podgrzewacze, oświetlenie i reflektory oświetleniowe, sprzęt do gotowania, podgrzewania, chłodzenia i konserwowania, do żywności i napojów, kominiki, filtry do użytku przemysłowego i domowego, instalacje do obróbki przemysłowej, urządzenia do ogrzewania i suszenia do użytku osobistego, instalacje i urządzenia do suszenia, instalacje i urządzenia do chłodzenia i zamrażania, akcesoria zabezpieczające i do regulacji instalacji wodnych i gazowych, instalacje jądrowe, instalacje i urządzenia do ogrzewania, wentylacji, klimatyzacji i oczyszczania powietrza, zapalniki i zapalarki, pojazdy i środki transportu, urządzenia służące do poruszania się na łądzie, w powietrzu lub wodzie, części i akcesoria do pojazdów, broń palna, amunicja i pociski, materiały wybuchowe, sztuczne ognie, metale szlachetne, ich stopy, wyroby jubilerskie, kamienie szlachetne i półszlachetne, perły oraz ich imitacje, przyrządy zegarmistrzowskie i chronometryczne, posągi i figurki wykonane z lub pokryte szlachetnymi i półszlachetnymi metalami lub kamieniami i ich imitacjami, ozdoby wykonane z lub pokryte szlachetnymi i półszlachetnymi metalami lub kamieniami

i ich imitacjami, pudełka na biżuterię i pudełka na zegarki, kółka na klucze i breloczki oraz zawieszki do nich, monety, instrumenty muzyczne, statwy do nut i stojaki do instrumentów muzycznych, batuty dyrygenckie, papier i karton, druki, materiały introligatorskie, fotografie, artykuły piśmienne i biurowe, z wyjątkiem mebli, kleje do celów biurowych lub domowych, materiały do rysowania i materiały dla artystów, pędzle do malowania, materiały szkoleniowe i dydaktyczne, arkusze, folie i torby z tworzyw sztucznych do owijania i pakowania, czcionki drukarskie, matryce do druku ręcznego, dzieła sztuki oraz figurki z papieru i kartonu, modele architektoniczne, materiały i środki dla artystów i do dekoracji, materiały filtracyjne z papieru, torebki oraz artykuły do pakowania i przechowywania z papieru, kartonu lub tworzyw sztucznych, materiały piśmienne i wyposażenie edukacyjne, kleje do materiałów papierniczych lub do użytku domowego, materiały drukowane, spinacze do pieniędzy, jednorazowe produkty papierowe, książki, komiksy, nagrane oprogramowanie gier komputerowych, kody do gier, muzyka, filmy i inne rodzaje elektronicznych publikacji tekstowych i obrazowych utrwalone na nośnikach, karty podarunkowe, nieprzetworzone i półprzetworzone kauczuk, gutaperka, guma, azbest, mika i imitacje tych materiałów, tworzywa sztuczne i żywice w wyłoczonej formie do użytku w produkcji, materiały uszczelniające, wypełniające i izolacyjne, elastyczne rury, rurki i przewody giętkie, niemetalowe, plomby, uszczelki i wypełnienia, artykuły i materiały izolacyjne i zabezpieczające, skóra i imitacje skóry, skóry zwierzęce, walizy, torby podróżne, torby, portfele i inne artykuły służące do przenoszenia, parasolki i parasole, laski, bicze, uprząże i wyroby rymarskie, obroże, smycze i ubrania dla zwierząt, kijki marszowe i trekkingowe, materiały niemetalowe, do użytku w budownictwie, rury sztywne, niemetalowe, do użytku w budownictwie, asfalt, smoła i bitumy, budynki przenośne, niemetalowe, pomniki niemetalowe, statuetki i dzieła sztuki wykonane z takich materiałów, jak kamień, beton, marmur, meble i akcesoria meblowe wyposażenia domu, lustra, ramki obrazów, pojemniki, niemetalowe, do przechowywania lub transportu, nieprzetworzone lub półprzetworzone kość, róg, fiszbin lub macica perłowa, muszle, pianka morska, żółty bursztyn, budy, kojce i legowiska dla zwierząt domowych, kosze niemetalowe, beczki i beczulki niemetalowe, trumny i urny pogrzebowe, skrzynki na listy niemetalowe, zamknięcia do pojemników niemetalowe, skrzynie kratowe i palety, niemetalowe, manekiny, manekiny krawieckie, drabiny i ruchome schody niemetalowe, przybory oraz pojemniki kuchenne i gospodarstwa domowego, przybory kuchenne i zastawa stołowa z wyjątkiem widelców, noży i łyżek, grzebień i gąbki, pędzle (z wyjątkiem pędzli malarskich), materiały do wytwarzania pędzli, sprzęt do czyszczenia, nieprzetworzone lub półprzetworzone szkło, z wyjątkiem szkła stosowanego w budownictwie, wyroby szklane, porcelanowe i ceramiczne, statuetki, figurki, tabliczki i dzieła sztuki wykonane z takich materiałów, jak porcelana, terakota lub szkło, szkło nieprzetworzone i półprzetworzone, będące półproduktem, artykuły ogrodnicze, przybory do użytku domowego do czyszczenia, szczotki i materiały do wytwarzania szczotek, zastawa stołowa, przybory kuchenne i pojemniki, przybory kosmetyczne i toaletowe, artykuły dla zwierząt, artykuły do pielęgnacji odzieży i obuwia, liny i sznury, sieci, namioty i plandeki, markizy z materiałów tekstylnych lub syntetycznych, żagle, torby do transportu i przechowywania materiałów luzem, materiały na obicia, do wyściełania i wypełniania, z wyjątkiem papieru, tektury, gumy lub tworzyw sztucznych, nieprzetworzone tekstylne materiały włókiennicze i ich zamienniki, przędza i nici dla włókiennictwa, tekstylia i imitacje tekstyliów, bielizna stołowa i pościelowa, zasłony z materiałów tekstylnych lub tworzyw sztucznych, tkaniny, odzież, obuwie, nakrycia głowy, koronki, sploty i hafty oraz wstążki i kokardy pasmanteryjne, guziki, haczyki i oczka, szpilki i igły, sztuczne kwiaty, o/doby do włosów, sztuczne włosy, dodatki do odzieży, artykuły do szycia i ozdobne artykuły tekstylne, ozdoby do włosów, wałki do włosów, artykuły do upinania włosów oraz peruki i sztuczne włosy, sztuczne owoce, warzywa i kwiaty, zawieszki (nie biżuteria ani nie do kluczy, kółek lub łańcuszków), igły i szpilki entomologiczne, dywany, chodniki (kilimy), maty i słomianki, linoleum i inne materiały do pokrywania podłóg, draperie ścienne, nietekstylne, pokrycia ścian i sufitów, gry, zabawki i przedmioty do zabawy, sprzęt do gier wideo, artykuły gimnastyczne i sportowe, ozdoby choinkowe, artykuły i sprzęt sportowy, dekoracje świąteczne i sztuczne choinki, wyposażenie placów zabaw i wesółych miasteczek, mięso, ryby, drób, dziczyzna, ekstrakty mięsne, konserwowane, mrożone, suszone i gotowane owoce i warzywa, ga-

laretki, dżemy, kompoty, jaja, mleko, ser, masło, jogurt i inne produkty mleczne, oleje i tłuszcze jadalne, mięso i wędliny, ryby, owoce morza i mięczaki, nieżywe, nabiał i substytuty nabiału, jaja ptasie i produkty z jaj, oleje i tłuszcze jadalne, przetworzone owoce, warzywa i grzyby (w tym orzechy i nasiona roślin strączkowych), zupy i wywary, ekstrakty mięsne, przetworzone owady i larwy, naturalne i sztuczne osłonki do kielbas, kawa, herbata, kakao, kawa nienaturalna i namiastki tych towarów, ryż, makaron i kluski, tapioka i sago, mąka i produkty zbożowe, chleb, wyroby cukiernicze i słodczyce, czekolada, lody, sorbety i inne jadalne lody, cukier, miód, melasa (syrupy), drożdże, proszek do pieczenia, sól, przyprawy, przyprawy korzenne, zioła suszone, ocet, sosy i inne przyprawy, lód (zamrożona woda), dodatki smakowe, wypieki, cukry, naturalne słodziki, polewy cukiernicze i nadzienia, produkty pszczele, lód, lody spożywcze, mrożone jogurty i sorbety, ziarna przetworzone, skrobia i wyroby z tych towarów, preparaty do pieczenia i drożdże, surowe i nieprzetworzone produkty rolne, ogrodnicze, leśne i z zakresu akwakultury, surowe i nieprzetworzone ziarna i nasiona, świeże owoce i warzywa, świeże zioła, naturalne rośliny i kwiaty, cebulki, rozsady i nasiona do sadzenia, żywe zwierzęta, organizmy do hodowli, żywność i napoje dla zwierząt, słoń, płody rolne i z akwakultury, produkty ogrodnicze i leśne, karmy i pasze dla zwierząt, ściółka dla zwierząt, piwo i produkty piwowarskie, napoje bezalkoholowe, wody mineralne i gazowane, napoje owocowe i soki owocowe, syropy i inne bezalkoholowe preparaty do produkcji napojów, napoje alkoholowe, z wyjątkiem piwa, preparaty alkoholowe do sporządzania napojów, tytoń i substytuty tytoniu, papierosy i cygara, papierosy elektroniczne i rozpylacze doustne dla palaczy, przybory dla palaczy, zapalaki, Usługi franczyzowe związane z pomocą dla firm, Usługi doradcze w zakresie reklamy dla franczyzobiorców, Usługi franczyzowe związane z pomocą w zakresie marketingu, Pomoc w komercjalizacji produktu w ramach kontraktu franczyzowego, Usługi doradztwa biznesowego związane z zakładaniem i prowadzeniem francyz, Wsparcie w dziedzinie zarządzania przedsiębiorstwami działającymi w oparciu o franczyzę, Usługi świadczone przez franczyzodawcę, mianowicie pomoc w prowadzeniu przedsiębiorstw przemysłowych lub handlowych lub w zarządzaniu nim, **43** Usługi zaopatrzenia w żywność i napoje realizowane w ramach stacjonarnych punktów sprzedaży wykonywanych rozwiązań proekologiczne.

(111) **360136** (220) 2022 07 11 (210) 545006
 (151) 2022 12 21 (441) 2022 09 05
 (732) BAŁDYGA JÓZEF ZAKŁAD PRZETWÓRSTWA MIĘSNEGO JBB
 IMPORT-EKSPORT, Łyse (PL)

(540) (znak słowny)

(540) JBB BAŁDYGA VEGANKI

(510), (511) **5** Dietetyczna żywność do celów leczniczych, Dodatki odżywcze do celów leczniczych, Tłuszcze zwierzęce do celów leczniczych lub farmaceutycznych, Pokarm dla niemowląt, **29** Bekon, Chrupki na bazie mięsa, Drób, Dziczyzna, Ekstrakty mięsne, Flaki, Galarety mięsne, Kaszanka, Kielbaski w cieście, Kielbasy, Konserwy mięsne, Krokiety spożywcze, Krwawa kiszka, Mięso, Mięso konserwowane, Mięso solone, Pasty zawierające tłuszcz do kanapek, Produkty gotowe na bazie mięsa, Raki nieżywe, Smalec, Szyńka, Tłuszcze jadalne, Wątroba, Wędliny, Produkty gotowe na bazie wędlin, Wieprzowina, Wyroby gotowe na bazie drobiu, Zwierzęcy szpik kostny jadalny, **35** Badania opinii publicznej, Badanie rynku, Doradztwo specjalistyczne w sprawach działalności gospodarczej, Ekspertyzy w działalności gospodarczej, Sondaże, Organizowanie wystaw lub targów w celach handlowych lub reklamowych, Pokazy towarów, Promocja sprzedaży stosowana dla osób trzecich, Zaopatrzenie osób trzecich stosowane jako zakupy i sprzedaż produktów dla innych przedsiębiorstw, Usługi umożliwiające odbiorcom dogodny wybór i zakup towarów w hurtowni, sklepach, przez internet z dietetyczną żywnością do celów leczniczych, dodatkami odżywczymi do celów leczniczych lub farmaceutycznych, pokarmem dla niemowląt, towarami branży mięsnej: bekon, chrupki na bazie mięsa, drób, dziczyzna, ekstrakty mięsne, flaki, galarety mięsne, kaszanka, kielbaski w cieście, kielbasy, konserwy mięsne, krokiety spożywcze, krwawa kiszka, mięso, mięso konserwowane, mięso solone, pasty zawierające tłuszcz do kanapek, produkty gotowe na bazie mięsa, produkty gotowe na bazie wędlin, przetwory z mięsa włączając wyroby z drobiu i królików, konserwy mięsne, podroby mięsne i z krwi, produkty mięsopodobne, produkty z branż: spożywczej, odzieżo-

wej, obuwniczej, raki nieżywe, smalec, sosy mięsne, szynka, tłuszcze jadalne, wątroba, wędliny, wieprzowina, wyroby gotowe na bazie drobiu, zwierzęcy szpik kostny jadalny.

(111) **360137** (220) 2022 07 11 (210) 545008
 (151) 2022 12 20 (441) 2022 09 05
 (732) BAŁDYGA JÓZEF ZAKŁAD PRZETWÓRSTWA MIĘSNEGO JBB
 IMPORT-EKSPORT, Łyse (PL)

(540) (znak słowny)

(540) JBB BAŁDYGA PARÓWKI VEGANKI

(510), (511) **5** Parówki jako dietetyczna żywność do celów leczniczych, **29** Kielbasy, Produkty gotowe na bazie mięsa, Produkty gotowe na bazie wędlin, Wyroby gotowe na bazie drobiu, Wędliny, **35** Badania opinii publicznej, Badanie rynku, Doradztwo specjalistyczne w sprawach działalności gospodarczej, Ekspertyzy w działalności gospodarczej, Sondaże, Organizowanie wystaw lub targów w celach handlowych lub reklamowych, Pokazy towarów, Promocja sprzedaży stosowana dla osób trzecich, Zaopatrzenie osób trzecich stosowane jako zakupy i sprzedaż produktów dla innych przedsiębiorstw, Usługi umożliwiające odbiorcom dogodny wybór i zakup towarów w hurtowni, sklepach, przez Internet z: parówki jako dietetyczna żywność do celów leczniczych, Kielbasy, Produkty gotowe na bazie mięsa, Produkty gotowe na bazie wędlin, Wyroby gotowe na bazie drobiu, Produkty mięsopodobne, Wędliny.

(111) **360138** (220) 2022 07 11 (210) 545009
 (151) 2022 12 20 (441) 2022 09 05
 (732) BAŁDYGA JÓZEF ZAKŁAD PRZETWÓRSTWA MIĘSNEGO JBB
 IMPORT-EKSPORT, Łyse (PL)

(540) (znak słowny)

(540) JBB BAŁDYGA PARÓWKI WEGANKI

(510), (511) **5** Parówki jako dietetyczna żywność do celów leczniczych, **29** Kielbasy, Produkty gotowe na bazie mięsa, Produkty gotowe na bazie wędlin, Wyroby gotowe na bazie drobiu, Wędliny, **35** Badania opinii publicznej, Badanie rynku, Doradztwo specjalistyczne w sprawach działalności gospodarczej, Ekspertyzy w działalności gospodarczej, Sondaże, Organizowanie wystaw lub targów w celach handlowych lub reklamowych, Pokazy towarów, Promocja sprzedaży stosowana dla osób trzecich, Zaopatrzenie osób trzecich stosowane jako zakupy i sprzedaż produktów dla innych przedsiębiorstw, Usługi umożliwiające odbiorcom dogodny wybór i zakup towarów w hurtowni, sklepach, przez Internet z: parówki jako dietetyczna żywność do celów leczniczych, Kielbasy, Produkty gotowe na bazie mięsa, Produkty gotowe na bazie wędlin, Wyroby gotowe na bazie drobiu, Produkty mięsopodobne, Wędliny.

(111) **360139** (220) 2022 07 11 (210) 545010
 (151) 2022 12 20 (441) 2022 09 05
 (732) BAŁDYGA JÓZEF ZAKŁAD PRZETWÓRSTWA MIĘSNEGO JBB
 IMPORT-EKSPORT, Łyse (PL)

(540) (znak słowny)

(540) JBB BAŁDYGA WEGANKI

(510), (511) **5** Dietetyczna żywność do celów leczniczych, Dodatki odżywcze do celów leczniczych, Tłuszcze zwierzęce do celów leczniczych lub farmaceutycznych, pokarm dla niemowląt, **29** Bekon, Chrupki na bazie mięsa, Drób, Dziczyzna, Ekstrakty mięsne, Flaki, Galarety mięsne, Kaszanka, Kielbaski w cieście, Kielbasy, Konserwy mięsne, Krokiety spożywcze, Krwawa kiszka, Mięso, Mięso konserwowane, Mięso solone, Pasty zawierające tłuszcz do kanapek, Produkty gotowe na bazie mięsa, Raki nieżywe, Smalec, Szyńka, Tłuszcze jadalne, Wątroba, Wędliny, Produkty gotowe na bazie wędlin, Wieprzowina, Wyroby gotowe na bazie drobiu, Zwierzęcy szpik kostny jadalny, **35** Badania opinii publicznej, Badanie rynku, Doradztwo specjalistyczne w sprawach działalności gospodarczej, Ekspertyzy w działalności gospodarczej, Sondaże, Organizowanie wystaw lub targów w celach handlowych lub reklamowych, Pokazy towarów, Promocja sprzedaży stosowana dla osób trzecich, Zaopatrzenie osób trzecich stosowane jako zakupy i sprzedaż produktów dla innych przedsiębiorstw, Usługi umożliwiające odbiorcom dogodny wybór i zakup towarów w hurtowni, sklepach, przez Internet z: dietetyczną żywnością do celów leczniczych, dodatkami odżywczymi do celów leczniczych lub farmaceutycznych, pokarmem dla niemowląt, towarami branży

mięsnej, Bekon, Chrupki na bazie mięsa, Drób, Dzikczyzna, Ekstrakty mięsne, Flaki, Galarety mięsne, Kaszanka, Kielbaski w cieście, Kielbasy, Konserwy mięsne, Krokietki spożywcze, Krwawa kiszka, Mięso, Mięso konserwowane, Mięso solone, Pasty zawierające tłuszcz do kanapek, Produkty gotowe na bazie mięsa, Produkty gotowe na bazie wędlin, Przetwory z mięsa włączając wyroby z drobiu i królików, Konserwy mięsne: podroby mięsne i z krwi, Produkty mięsopodobne, Produkty z branż: spożywczej: odzieżowej, obuwniczej, Raki nieżywe, Smalec, Sosy mięsne, Szyunka, Tłuszcze jadalne, Wątroba, Wędliny, Wieprzowina, Wyroby gotowe na bazie drobiu, Zwierzęcy szpik kostny jadalny.

(111) **360140** (220) 2022 08 17 (210) 546256
 (151) 2022 12 20 (441) 2022 09 05
 (732) BIEN MATEUSZ GRUNTOWNI, Tarnowiec (PL)
 (540) (znak słowno-graficzny)
 (540) GRUNTOWNI
 (540)



(591) biały, zielony, żółty
 (531) 07.03.11, 26.04.03, 27.05.01, 29.01.13
 (510), (511) **36** Administrowanie nieruchomości, Doradztwo w zakresie nieruchomości, Porady w zakresie wyceny finansowej, Pośrednictwo w obrocie nieruchomościami, Udzielanie informacji, konsultacji i porad w dziedzinie wyceny finansowej, Usługi doradcze dotyczące nieruchomości, Usługi w zakresie zarządzania nieruchomościami, Usługi w zakresie wycen, Usługi zarządzania majątkiem nieruchomości, Usługi w zakresie transakcji w zakresie nieruchomości, Wycena budynków, Wycena nieruchomości, Wycena w kwestiach majątku nieruchomego, Wyceny finansowe nieruchomości posiadanych z tytułu własności nieograniczonej, Zarządzanie nieruchomościami, Zarządzanie powiernicze nieruchomościami, **42** Architektura, Badania geologiczne działek budowlanych, Kartografia i odwzorowanie, Miernictwo drogowe, Opracowywanie projektów budowlanych, Planowanie przestrzenne [projektowanie] wnętrz, Pomiary geodezyjne, Pomiary gruntów i dróg, Pomiary inżynierskie, Projektowanie dekoracji wnętrz, Projektowanie wystroju wnętrz sklepów, Projektowanie pomiarów geodezyjnych, Projektowanie sieci dróg, Projektowanie wnętrz budynków, Projektowanie wnętrz komercyjnych, Przygotowywanie planów architektonicznych, Sondowanie geologiczne działek budowlanych, Sporządzanie raportów dotyczących planowania nieruchomości, Usługi architektury wnętrz, Usługi digitalizacji map, Usługi doradcze w zakresie architektury, Usługi doradcze związane z urbanistyką, Usługi inżynierskie i w zakresie architektury, Usługi kartograficzne, Usługi pomiarów kartograficznych lub termograficznych za pomocą drona, Usługi projektowania map, Usługi w zakresie miernictwa geodezyjnego, Usługi w zakresie planowania architektonicznego, Usługi w zakresie projektowania wystroju wnętrz domowych, Usługi w zakresie projektowania wnętrz oraz usługi informacyjne i doradcze w tym zakresie, Usługi w zakresie pomiarów powietrznych, Wykonywanie pomiarów.

(111) **360141** (220) 2022 08 19 (210) 546291
 (151) 2022 12 28 (441) 2022 09 12
 (732) 3Z SPÓŁKA Z OGRANICZONĄ ODPOWIEDZIALNOŚCIĄ, Piekary Śląskie (PL)
 (540) (znak słowny)
 (540) Akademia 3Z-Curriculum medycyny estetycznej
 (510), (511) **41** Organizowanie konferencji i sympozjów w dziedzinie nauk medycznych.

(111) **360142** (220) 2022 06 08 (210) 543937
 (151) 2022 12 13 (441) 2022 08 29
 (732) BAFIA ANITA BARBARA FIRMA HANDLOWO-USŁUGOWA U BAFIL, Poronin (PL)
 (540) (znak słowno-graficzny)
 (540) ŚLIWOWICA TATRA MOUNTAIN premium

(540)

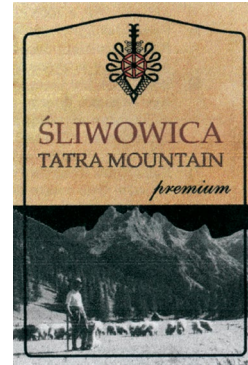

(591) pomarańczowy, brązowy, szary, czarny
 (531) 27.05.01, 02.01.04, 03.04.11, 06.01.02, 29.01.14
 (510), (511) **33** Wyroby i napoje alkoholowe, Alkoholowe (napoje-), Likieri, Napoje (alkoholowe-) z wyjątkiem piwa, Napoje alkoholowe z wyjątkiem piwa, Trawienie (alkohole i likieri wspomagające-).

(111) **360143** (220) 2022 06 14 (210) 544130
 (151) 2022 12 19 (441) 2022 08 29
 (732) ZWIĄZEK OCHOTNICZYCH STRAŻY POŻARNYCH RZECZYPOSPOLITEJ POLSKIEJ, Warszawa (PL)
 (540) (znak słowno-graficzny)
 (540) PIERWSZY RATOWNIK
 (540)



(591) czerwony, zielony, niebieski, biały, czarny
 (531) 24.01.05, 24.01.13, 27.05.01, 29.01.15
 (510), (511) **9** Odzież chroniąca przed wypadkami: ogniem, napromieniowaniem, **16** Publikacje, podręczniki, czasopisma-wydawnictwa, katalogi, kalendarze i poradniki, afisze, druki, koperty, naklejki, dyplomy, legitymacje, prospekty, materiały piśmienne, chorągiewki papierowe, książki, znaczki przypinane pisy, **25** Mundury, koszule furażerki, naszywki.

(111) **360144** (220) 2022 06 29 (210) 544551
 (151) 2022 12 27 (441) 2022 09 12
 (732) BRZUSKA SYLWIA, BRZUSKA JACEK STARA MYDLARNIA SPÓŁKA CYWILNA, Białe Błota (PL)
 (540) (znak słowno-graficzny)
 (540) STARA MYDLARNIA
 (540)



STARA MYDLARNIA

(531) 27.05.01, 26.01.01, 26.01.03, 26.01.18, 24.17.02
 (510), (511) **3** Olejki esencjonalne i ekstrakty aromatyczne, Preparaty do czyszczenia i odświeżania, Środki toaletowe, Wosk krawiecki i szewski, Preparaty toaletowe, **5** Preparaty do dezodoryzacji i oczyszczania powietrza, Preparaty i artykuły dentystyczne oraz lecznicze środki do czyszczenia zębów, Preparaty i artykuły higieniczne, Suplementy diety i preparaty dietetyczne.

(111) **360145** (220) 2022 07 06 (210) 544812
 (151) 2022 12 28 (441) 2022 09 12
 (732) OLEWNIK SPÓŁKA Z OGRANICZONĄ
 ODPOWIEDZIALNOŚCIĄ, Świerczynek (PL)
 (540) (znak słowno-graficzny)
 (540) LOFT KULINARNY
 (540)

LOFT
 KULINARNY

(531) 26.01.01, 26.01.03, 27.05.01
 (510), (511) **21** Porcelana, Porcelana ozdobna, Ceramika do użytku kuchennego, Podkładki porcelanowe pod naczynia, Kubki ceramiczne, Kubki porcelanowe, Miseczki, Patery, Ozdoby ceramiczne, Ozdoby z porcelany, **24** Tekstylia do wyposażenia domu, Obrusy, Bieżniki stołowe, Tekstylne podkładki pod nakrycia, Podkładki na stół z materiałów tekstylnych, **29** Owoce przetworzone, Dżemy, Pasty warzywne, Owocowe pasty do smarowania, Pasty na bazie orzechów, **30** Wyroby cukiernicze, ciasta, tarty i ciasteczka, Ciastka, Ciasta [słodkie lub słone], Czekolada, Cukierki, Praliny wytworzone z czekolady, Praliny z płynnym nadzieniem, Trufle [wyroby cukiernicze], Herbata, Kawa, Napary, inne niż do celów leczniczych, Syropy smakowe, Miód, Chałwa, Migdały w polewie czekoladowej, Orzechy w czekoladzie, Owoce w polewie czekoladowej, Majonez, Sosy na bazie majonezu, Sosy salsa, Chutney [ostre, gęste sosy], Pasty warzywne [sosy], Pasty czekoladowe, Pikantne sosy, czatnej i pasty, Ciastka owsiane, Makarony, Ciasta, **33** Napoje alkoholowe (z wyjątkiem piwa), Alkohole wysokoprocentowe [napoje], Wódka, Napoje alkoholowe z owoców, Napoje alkoholowe aromatyzowane, Likieri, Miód pitny, Alkoholowy ajerkoniak, Destylowane napoje alkoholowe na bazie zbóż, Alkoholowe koktajle owocowe, Nalewki gorzkie, Aperitify.

(111) **360146** (220) 2022 07 18 (210) 545257
 (151) 2022 12 27 (441) 2022 09 12
 (732) JAŻWIŃSKI KRZYSZTOF SUKRIS, Będzin (PL)
 (540) (znak słowno-graficzny)
 (540) SU
 (540)



(591) biały, ciemnobrązowy
 (531) 29.01.12, 27.05.01, 01.15.15, 05.07.27
 (510), (511) **7** Automaty do sprzedaży, Automaty sprzedające chłodnicze, Automaty sprzedające na żetony, Maszyny dozujące [inne niż automaty sprzedające], Automaty sprzedające (Uruchamiane monetami-), Dystrybutory automatyczne, Automatyczne maszyny dozujące.

(111) **360147** (220) 2022 07 29 (210) 545712
 (151) 2022 12 15 (441) 2022 08 22
 (732) ESERO SPÓŁKA Z OGRANICZONĄ ODPOWIEDZIALNOŚCIĄ,
 Warszawa (PL)
 (540) (znak słowno-graficzny)
 (540) ClickCredit
 (540)



(591) czerwony, czarny, biały
 (531) 27.05.01, 29.01.13, 26.01.01, 26.01.02, 26.01.09

(510), (511) **36** Doradztwo dotyczące usług pożyczkowych, Finansowanie pożyczek pod zabezpieczenie, Finansowanie pożyczek ratalnych, Gwarantowanie pożyczek, Kasy oszczędnościowo-pożyczkowe, Organizacja pożyczek, Organizowanie sprzedaży pożyczek, Organizowanie pożyczek w celu zabezpieczania funduszy dla osób trzecich, Organizowanie pożyczek za zabezpieczeniem, Pozyskiwanie inwestycji finansowych, Pozyskiwanie kapitału, Pożyczanie pod zastaw, Pożyczki, Pożyczki [finansowanie] i dyskonto weksli, Pożyczki finansowe dla handlu, Pożyczki firmowe, Pożyczki konsorcjalne, Pożyczki konsumenckie, Pożyczki pieniężne, Pożyczki ratalne, Udzielanie pożyczek na emisję papierów wartościowych, Udzielanie pożyczek, Udzielanie pożyczek finansowych pod zabezpieczenie, Udzielanie pożyczek indywidualnych, Udzielanie pożyczek pod zabezpieczenie, Usługi dotyczące pożyczek, Usługi udzielania pożyczek i kredytów, usługi leasingowe, Usługi pożyczek osobistych, Zapewnianie pożyczek ratalnych.

(111) **360148** (220) 2022 08 16 (210) 546179
 (151) 2022 12 28 (441) 2022 09 12
 (732) VTP SPÓŁKA Z OGRANICZONĄ ODPOWIEDZIALNOŚCIĄ,
 Lublin (PL)
 (540) (znak słowny)
 (540) DARK BAR
 (510), (511) **34** Ciekłe roztwory do użytku w e-papierosach, Papierosy elektroniczne, Środki aromatyzujące do stosowania w papierosach elektronicznych, inne niż olejki eteryczne, Waporyzatory dla palaczy, do stosowania doustnego.

(111) **360149** (220) 2022 08 17 (210) 546192
 (151) 2022 12 28 (441) 2022 09 12
 (732) PREMIUM TASTE SPÓŁKA Z OGRANICZONĄ
 ODPOWIEDZIALNOŚCIĄ, Warszawa (PL)
 (540) (znak słowno-graficzny)
 (540) Mix Me
 (540)



Mix Me

(531) 04.02.11, 11.03.01, 27.05.01
 (510), (511) **30** Cukry, naturalne słodziki, polewy cukiernicze i nadzienia, produkty pszczele, Syropy i melasa, Polewa w postaci syropu, Syrop czekoladowy, Syrop fruktozowy do wykorzystania w produkcji żywności, Syrop klonowy, Syrop kukurydziany, Syrop smakowy, Syrop spożywczy, Syrop stołowy, Syropy smakowe, Syropy glukozyne spożywcze, Syropy czekoladowe do przygotowywania napojów na bazie czekolady, **32** Bezalkoholowe ekstrakty z owoców używane do sporządzania napojów, Bezalkoholowe wyciągi z owoców, Esencje do produkcji napojów, Esencje do wytwarzania napojów bezalkoholowych, nie w postaci olejków eterycznych, Koncentraty do sporządzania napojów bezalkoholowych, Koncentraty do sporządzania napojów owocowych, Lemoniady (Syropy do-), Mieszanki do sporządzania napojów sorbetowych, Napój z soku cytrynowego z cukrem, Napoje (Syropy do-), Słodkie napoje bezalkoholowe na bazie soków owocowych, Sok z cytryny do sporządzania napojów, Sok z limonki do sporządzania napojów, Syrop do lemoniady, Syrop z czarnej porzeczki, Syropy do napojów, Syropy do napojów bezalkoholowych, Syropy do produkcji lemoniady, Syropy do produkcji napojów aromatyzowanych owocami, Syropy do wytwarzania napojów bezalkoholowych, Syropy i inne preparaty bezalkoholowe do sporządzania napojów, Syropy owocowe [napoje bezalkoholowe], Napoje orzeźwiający, Napoje bezalkoholowe, Bazy do koktajli bez alkoholu, Koktajle bezalkoholowe, Koktajle owocowe, bezalkoholowe, Mieszanki do sporządzania koktajli bezalkoholowych, Napoje bezalkoholowe na bazie owoców, o smaku herbaty, Napoje bezalkoholowe na bazie aloesu, Napoje bezalkoholowe na bazie miodu, Napoje bezalkoholowe o smaku kawy, Napoje na bazie owoców lub warzyw, **33** Koktajle.

(111) **360150** (220) 2022 08 16 (210) 546198
 (151) 2022 12 20 (441) 2022 09 05
 (732) INNVIGO SPÓŁKA Z OGRANICZONĄ ODPOWIEDZIALNOŚCIĄ,
 Warszawa (PL)
 (540) (znak słowny)
 (540) Macamba
 (510), (511) **5** Pestycydy, herbicydy, insektycydy, fungicydy.

(111) **360151** (220) 2022 08 16 (210) 546201
 (151) 2022 12 20 (441) 2022 09 05
 (732) INNVIGO SPÓŁKA Z OGRANICZONĄ ODPOWIEDZIALNOŚCIĄ,
 Warszawa (PL)
 (540) (znak słowny)
 (540) Giron
 (510), (511) **5** Pestycydy, herbicydy, insektycydy, fungicydy.

(111) **360152** (220) 2022 08 17 (210) 546214
 (151) 2022 12 28 (441) 2022 09 12
 (732) BRODECKA-KLECHA HALINA, Wola Kopcowa (PL)
 (540) (znak słowny)
 (540) DR BRODECKA
 (510), (511) **5** Suplementy diety sporządzone głównie z witamin, Suplementy diety składające się z witamin, Suplementy diety o działaniu kosmetycznym, Suplementy diety do użytku medycznego, Suplementy diety, Nutraceutyki do stosowania jako suplementy diety, Ziołowe suplementy diety dla osób o szczególnych wymaganiach dietetycznych, **35** Usługi sprzedaży detalicznej, hurtowej oraz internetowej związanej z suplementami diety i artykułami kosmetycznymi, **44** Usługi medyczne, Usługi medyczne w zakresie leczenia skóry, Usługi kosmetyczne, Rehabilitacja fizyczna, Usługi podologa.

(111) **360153** (220) 2022 08 17 (210) 546224
 (151) 2022 12 28 (441) 2022 09 12
 (732) WALCOWNIA METALI NIEŻELAZNYCH ŁABĘDY
 SPÓŁKA AKCYJNA, Gliwice (PL)
 (540) (znak słowno-graficzny)
 (540) WMNŁ
 (540)



(591) czerwony
 (531) 26.04.03, 26.04.09, 27.05.01, 29.01.01
 (510), (511) **6** Taśmy mosiężne, Blachy mosiężne, Płyty mosiężne, Taśmy miedziane, Blachy miedziane, Płyty miedziane, Taśmy z brązu, Blachy z brązu, Płyty z brązu, Taśmy z mosiądzu wysokoniklowego, Blachy z mosiądzu wysokoniklowego, Płyty z mosiądzu wysokoniklowego, Taśmy z miedzioniklu, Blachy z miedzioniklu, Płyty z miedzioniklu, Stopy odlewnicze, Wlewki miedziane, Wlewki mosiężne, Blachy kupalowe, Blachy z bimetalu, Metalowe materiały budowlane, Metalowe, strukturalne elementy budowlane, Materiały do budowy dróg (z metalu), Materiały metalowe do budowy linii kolejowych, Rury metalowe, Przewody metalowe, Kształowniki metalowe, **40** Odlewnictwo metali, Obróbka metalurgiczna, Metalizacja, Galwanizowanie metali, Recykling metal, Cięcie metalu, Wyłaczanie stopów metali, Kształtowanie elementów metalowych, Usługi produkcji i wykańczania metali, informacja o wyżej wymienionych usługach.

(111) **360154** (220) 2022 07 11 (210) 545007
 (151) 2022 12 21 (441) 2022 09 05
 (732) TESTA COMMUNICATIONS SPÓŁKA Z OGRANICZONĄ
 ODPOWIEDZIALNOŚCIĄ, Warszawa (PL)
 (540) (znak słowno-graficzny)
 (540) Bubbles MAKE ME HAPPY

(540)



(591) czarny, czerwony
 (531) 29.01.12, 27.05.01, 27.05.09, 27.05.10, 26.11.03, 26.11.05, 26.11.12, 11.03.01, 11.03.02, 19.07.01
 (510), (511) **1** Alkohol.

(111) **360155** (220) 2022 07 12 (210) 545054
 (151) 2022 11 28 (441) 2022 08 08
 (732) PROSANITAS SPÓŁKA Z OGRANICZONĄ
 ODPOWIEDZIALNOŚCIĄ, Warszawa (PL)
 (540) (znak słowny)
 (540) ProSanitas24
 (510), (511) **44** Usługi w zakresie opieki zdrowotnej dla ludzi.

(111) **360156** (220) 2022 07 26 (210) 545584
 (151) 2022 12 16 (441) 2022 08 22
 (732) ARCHE SOLUTIONS SPÓŁKA Z OGRANICZONĄ
 ODPOWIEDZIALNOŚCIĄ, Katowice (PL)
 (540) (znak słowno-graficzny)
 (540) ARCHE ProCare
 (540)



(591) jasnoniebieski, granatowy, różowy
 (531) 27.05.01, 29.01.12
 (510), (511) **35** Rekrutacja personelu, rekrutacja personelu tymczasowego, agencje zatrudnienia tymczasowego, usługi biur pracy w zakresie pracy tymczasowej.

(111) **360157** (220) 2022 08 17 (210) 546209
 (151) 2022 12 28 (441) 2022 09 12
 (732) HAŁUSZCZAK AGNIESZKA, Świdnica (PL)
 (540) (znak słowno-graficzny)
 (540) ODI & MIJA
 (540)



(591) biały, czarny
 (531) 02.09.01, 03.06.03, 27.05.01, 29.01.12
 (510), (511) **20** Budy, kojce i legowiska dla zwierząt domowych, Posłania dla psów, **43** Hotele dla zwierząt, Hotele dla zwierząt domowych.

(111) **360158** (220) 2022 08 04 (210) 545858
 (151) 2022 12 13 (441) 2022 08 29
 (732) SUCHAN JĘDRZEJ, Poznań (PL);
 MICHAŁAK BARTOSZ, Czapury (PL); WEIDNER JAROSŁAW,
 Poznań (PL); LEWANDOWSKI MAREK, Poznań (PL);
 ILUKIEWICZ MARCIN, Poznań (PL)

(540) (znak słowny)

(540) Audiofeels

(510), (511) **9** Taśmy magnetyczne, Płyty kompaktowe z muzyką, Nagrane kasyety magnetofonowe, Nagrane płyty DVD z nagraniami muzycznymi, Płyty winylowe, Muzyczne nagrania wideo, Nagrane dyski wideo, Książki elektroniczne do pobrania, Książki zapisane na płytach, Książki audio, Muzyka cyfrowa do pobrania, Pamięć USB [pen-drive], Publikacje elektroniczne, **14** Breloki do kluczy [kółka do kluczy z ozdobami lub dekoracyjnymi zawieszkami], **16** Książki z plakatami, Afisze, plakaty z papieru lub kartonu, Ilustrowane albumy, Pióra i długopisy, **18** Torby, Torebki na biodra [nerki], Małe plecaki, **25** Odzież, **41** Udostępnianie rozrywki multimedialnej za pomocą strony internetowej, Usługi w zakresie produkcji muzycznej, Publikowanie książek, Publikowanie piosenek, Publikowanie plakatów, Publikowanie słów piosenek w postaci książek, Usługi rozrywkowe w postaci występów koncertowych, Organizowanie festiwalii, Świadczenie usług w zakresie rozrywki radiowej i telewizyjnej, Radiowe programy rozrywkowe, Występy grup muzycznych na żywo, Pisanie tekstów [innych niż teksty reklamowe], Komponowanie muzyki dla osób trzecich.

(551) wspólne prawo ochronne

(111) **360159** (220) 2022 08 09 (210) 546028

(151) 2022 12 20 (441) 2022 09 05

(732) GMINA RYGLICE, Ryglice (PL)

(540) (znak graficzny)

(540)

(540)



(591) niebieski, żółty, pomarańczowy, czerwony, zielony, czarny, jasnoniebieski

(531) 05.05.04, 05.05.13, 05.05.19, 05.05.23, 29.01.15

(510), (511) **9** Magnes, Oprogramowanie użytkowe, Utrwalone na nośnikach informacje i dane, Oprogramowanie, **16** Publikacje promocyjne, Albumy fotograficzne i kolekcjonerskie, Artykuły biurowe, Banery wystawowe wykonane z kartonu, Banery wystawowe z papieru, Biurowe artykuły papirnicze, Chorągiewki papierowe, Certyfikaty drukowane, Drukowane dyplomy [nagrody], Drukowane foldery informacyjne, Drukowane książki, czasopisma, gazety i inne media papierowe, Drukowane materiały piśmienne, Drukowane nagrody, Drukowane papierowe tablice reklamowe, Drukowane ulotki informacyjne, Drukowane zaproszenia, Drukowany materiał promocyjny, Dyplomy drukowane, Wzory do haftowania, Kalendarze, Kalendarze drukowane, Kartki okolicznościowe, Mapy tras, Materiały drukowane, Nadruki, Pudełka na pieczęcie, stemple, Plakaty reklamowe, Pocztkówki, Pocztkówki i widokówki, Publikacje edukacyjne, Reklamy drukowane, Tablice ogłoszeniowe z kartonu lub papieru, Teczki na dokumenty [artykuły biurowe], Teczki [artykuły biurowe], Teczki papierowe [artykuły papirnicze], Zaproszenia, Zakładki do książek, **20** Meble i akcesoria meblowe wyposażenia domu, Plansze wystawowe, stoiska wystawowe i oznakowanie, niemetalowe, Statuetki, figurki, dzieła sztuki, ozdoby i dekoracje wykonane z takich materiałów, jak drewno, wosk, gips lub z tworzyw sztucznych, zawarte w tej klasie, Tablice ozdobne wykonane z tworzyw sztucznych, Tablice reklamowe, Tablice informacyjne, Tablice wystawowe, Tablice ogłoszeniowe, **35** Usługi reklamowe, marketingowe i promocyjne,

Usługi reklamowe, promocyjne i marketingowe, Promocja sprzedaży, Marketing dotyczący promocji, Opracowywanie kampanii promocyjnych, Usługi w zakresie promocji, Usługi reklamowe i promocyjne, Usługi promocyjne i reklamowe, Promocja sprzedaży dla osób trzecich, Usługi w zakresie promocji sprzedaży, Usługi reklamowe i promocyjne [publicity], Promowanie zawodów i wydarzeń sportowych, Organizowanie i przeprowadzanie wydarzeń promocyjnych, Promowanie sprzedaży towarów i usług innych podmiotów za pośrednictwem imprez promocyjnych, Dystrybucja materiałów promocyjnych, mianowicie ulotek, prospektów, broszur, próbek, zwłaszcza w zakresie sprzedaży katalogowej dalekodystansowej [zarówno poza granice jak i w kraju], Reklama zewnętrzna, Reklama banerowa, Reklama i marketing, Promocja [reklama] podróży, Pomoc w prowadzeniu działalności gospodarczej, zarządzanie i administrowanie działalnością gospodarczą, Usługi w zakresie targów i wystaw handlowych, Dystrybucja materiałów reklamowych, marketingowych i promocyjnych, Doradztwo, konsultacje i pomoc w zakresie reklamy, marketingu i promocji, Zarządzanie zasobami ludzkimi i usługi rekrutacji personelu, **39** Zwiedzanie turystyczne, Informacja turystyczna, Udzielanie informacji turystycznych, Organizacja wycieczek turystycznych, Zwiedzanie turystyczne, zwiedzanie turystyczne z przewodnikiem, usługi organizowania wycieczek, Udostępnianie informacji turystycznych za pomocą komputera, Udzielanie informacji turystycznych za pomocą komputera, Udzielanie informacji turystycznych za pośrednictwem Internetu, Rezerwacja podróży za pośrednictwem biur turystycznych, Udzielanie informacji turystom związanych z wyprawami i zwiedzaniem, Usługi w zakresie organizowania wycieczek na rzecz turystów, **40** Drukowanie, na zamówienie, nazw firm oraz logo na towarach osób trzecich, w celach promocyjnych i reklamowych, **41** Edukacja, rozrywka i sport, Usługi edukacyjne, rozrywkowe i sportowe, Organizacja turniejów sportowych, Organizacja i przeprowadzanie zawodów sportowych, Imprezy kulturalne, Prowadzenie imprez kulturalnych, Zajęcia sportowe i kulturalne, Przeprowadzanie aktywności kulturalnych, Usługi sportowe i kulturalne, Organizowanie lokalnych wydarzeń kulturalnych, Organizacja imprez kulturalnych i artystycznych, Organizowanie imprez rozrywkowych i kulturalnych, Organizowanie widowisk w celach kulturalnych, Organizowanie festynów w celach kulturalnych, Organizowanie prezentacji do celów kulturalnych, Organizowanie festiwalii w celach kulturalnych, Organizacja i przeprowadzanie aktywności kulturalnych, Organizowanie imprez w celach kulturalnych, Usługi rozrywkowe, zajęcia sportowe i kulturalne, Usługi w zakresie organizowania widowisk kulturalnych, Organizowanie imprez w celach kulturalnych, rozrywkowych i sportowych, Prowadzenie wystaw w celach kulturalnych, Organizowanie wystaw w celach kulturalnych, Organizowanie pokazów w celach kulturalnych, Organizowanie wystaw w celach kulturalnych lub edukacyjnych, Organizacja wystaw do celów kulturalnych lub edukacyjnych, Usługi edukacyjne i instruktażowe, Usługi sportowe i w zakresie fitnessu, **42** Usługi w zakresie projektowania.

(111) **360160** (220) 2022 08 11 (210) 546096

(151) 2022 12 21 (441) 2022 09 05

(732) EURUS SPÓŁKA Z OGRANICZONĄ ODPOWIEDZIALNOŚCIĄ, Ignatki (PL)

(540) (znak słowno-graficzny)

(540) RECEPTYRY ZIELARKI

(540)



(591) ciemnobrązowy, jasnobrązowy, ciemnozielony, jasnozielony, ciemnoniebieski, beżowy

(531) 26.01.01, 02.09.14, 05.03.11, 27.05.01, 29.01.15

(510), (511) **3** Kosmetyki, Kosmetyki do pielęgnacji skóry, Balsamy do celów kosmetycznych, Emulsje do ciała, Kosmetyczne peelingi do ciała, Kremy kosmetyczne, Kremy wybielające do skóry, Maski kosmetyczne, Kosmetyki do makijażu, Błyszczki do ust, Pomadki do ust, Kosmetyki do brwi, Ołówki do brwi, Tusze do rzęs, Lakiery do paznokci, Preparaty do pielęgnacji paznokci, Preparaty do demakijażu, Chusteczki nasączone płynami kosmetycznymi, Chusteczki nasączone preparatami do usuwania makijażu, Mleczko oczyszczające do celów kosmetycznych, Kosmetyki do włosów, Farby do włosów, Lakier do włosów, Odżywki do włosów, Środki do pielęgnacji włosów, Preparaty do włosów, Szampony, Maski do pielęgnacji włosów, Płyny do pielęgnacji włosów, Pomady do celów kosmetycznych, Suche szampony, Mydła i żele, Patyczki z watą do celów kosmetycznych, Płyny po goleniu, Preparaty do depilacji, Preparaty do golenia, Preparaty do higieny intymnej lub do celów dezodorujących [przybory toaletowe], Bawełniane płatki kosmetyczne, Dezodoranty i antyperspiranty, Preparaty kosmetyczne do kąpieli, Sole do kąpieli, Produkty perfumeryjne, Perfumy, Woda kolońska, Woda perfumowana, Olejki eteryczne, Zestawy kosmetyków.

(111) **360161** (220) 2022 08 12 (210) 546169
 (151) 2022 12 21 (441) 2022 09 05
 (732) ONTRADE.PL SPÓŁKA Z OGRANICZONĄ
 ODPOWIEDZIALNOŚCIĄ, Kraków (PL)
 (540) (znak słowny)
 (540) ONTRADE.PL
 (510), (511) **1** Nawozy azotowe.

(111) **360162** (220) 2022 07 29 (210) 545675
 (151) 2022 12 06 (441) 2022 08 22
 (732) FUNDIGIC SPÓŁKA Z OGRANICZONĄ
 ODPOWIEDZIALNOŚCIĄ, Poznań (PL)
 (540) (znak słowny)
 (540) SIEPOAPP
 (510), (511) **9** Aplikacje do pobrania na smartfony, Aplikacje do pobrania do użytku z telefonami komórkowymi, Aplikacje do pobrania, Mobilne aplikacje, Mobilne aplikacje charytatywne, **35** Udostępnianie powierzchni reklamowej, czasu reklamowego i mediów, Udostępnianie powierzchni reklamowej w aplikacjach mobilnych, Usługi związane z promocją reklamą i marketingiem działalności organizacji pozarządowych, Doradztwo, konsultacje i pomoc w zakresie reklamy, marketingu i promocji dla organizacji pozarządowych, Doradztwo, konsultacje i pomoc w zakresie reklamy, marketingu i promocji w zakresie gromadzenia funduszy na cele charytatywne, Usługi reklamy, marketingu i promocji w sieci internet, Doradztwo, konsultacje i pomoc w zakresie reklamy, marketingu i promocji, Dystrybucja materiałów reklamowych, marketingowych i promocyjnych, **36** Zbiórki funduszy na cele charytatywne, Organizacja zbiórek charytatywnych, Gromadzenie funduszy na cele charytatywne przez aplikacje mobilne, Organizowanie i prowadzenie zbiórek funduszy na cele charytatywne za pośrednictwem aplikacji mobilnych.

(111) **360163** (220) 2022 07 29 (210) 545676
 (151) 2022 12 06 (441) 2022 08 22
 (732) FUNDIGIC SPÓŁKA Z OGRANICZONĄ
 ODPOWIEDZIALNOŚCIĄ, Poznań (PL)
 (540) (znak słowny)
 (540) SIEPKA
 (510), (511) **9** Aplikacje do pobrania na smartfony, Aplikacje do pobrania do użytku z telefonami komórkowymi, Aplikacje do pobrania, Mobilne aplikacje, Mobilne aplikacje charytatywne, **35** Udostępnianie powierzchni reklamowej, czasu reklamowego i mediów, Udostępnianie powierzchni reklamowej w aplikacjach mobilnych, Usługi związane z promocją reklamą i marketingiem działalności organizacji pozarządowych, Doradztwo, konsultacje i pomoc w zakresie reklamy, marketingu i promocji dla organizacji pozarządowych, Doradztwo, konsultacje i pomoc w zakresie reklamy, marketingu i promocji w zakresie gromadzenia funduszy na cele charytatywne, Usługi reklamy, marketingu i promocji w sieci internet, Doradztwo, konsultacje i pomoc w zakresie reklamy, marketingu i promocji, Dystrybucja materiałów reklamowych, marketingowych i promocyjnych, **36** Zbiórki funduszy na cele charytatywne, Organizacja zbiórek charyta-

tywnych, Gromadzenie funduszy na cele charytatywne przez aplikacje mobilne, Organizowanie i prowadzenie zbiórek funduszy na cele charytatywne za pośrednictwem aplikacji mobilnych.

(111) **360164** (220) 2022 07 29 (210) 545677
 (151) 2022 12 06 (441) 2022 08 22
 (732) FUNDIGIC SPÓŁKA Z OGRANICZONĄ
 ODPOWIEDZIALNOŚCIĄ, Poznań (PL)
 (540) (znak słowny)
 (540) SIEPPKA
 (510), (511) **9** Aplikacje do pobrania na smartfony, Aplikacje do pobrania do użytku z telefonami komórkowymi, Aplikacje do pobrania, Mobilne aplikacje, Mobilne aplikacje charytatywne, **35** Udostępnianie powierzchni reklamowej, czasu reklamowego i mediów, Udostępnianie powierzchni reklamowej w aplikacjach mobilnych, Usługi związane z promocją reklamą i marketingiem działalności organizacji pozarządowych, Doradztwo, konsultacje i pomoc w zakresie reklamy, marketingu i promocji dla organizacji pozarządowych, Doradztwo, konsultacje i pomoc w zakresie reklamy, marketingu i promocji w zakresie gromadzenia funduszy na cele charytatywne, Usługi reklamy, marketingu i promocji w sieci internet, Doradztwo, konsultacje i pomoc w zakresie reklamy, marketingu i promocji, Dystrybucja materiałów reklamowych, marketingowych i promocyjnych, **36** Zbiórki funduszy na cele charytatywne, Organizacja zbiórek charytatywnych, Gromadzenie funduszy na cele charytatywne przez aplikacje mobilne, Organizowanie i prowadzenie zbiórek funduszy na cele charytatywne za pośrednictwem aplikacji mobilnych.

(111) **360165** (220) 2022 05 04 (210) 542714
 (151) 2022 12 06 (441) 2022 08 22
 (732) MICHAŁOWICZ WŁODZIMIERZ, Leszno (PL)
 (540) (znak słowno-graficzny)
 (540) LIQUIP POLSKA
 (540)



LIQUIP POLSKA

(591) czerwony, brązowy, złoty, niebieski, granatowy, biały
 (531) 03.11.10, 27.05.01, 29.01.15
 (510), (511) **6** Rury i rurki metalowe, Przewody metalowe, **42** Usługi projektowe, Usługi w zakresie projektowania technicznego, Usługi inżynierskie, Doradztwo projektowe, Doradztwo techniczne, Usługi badawczo-rozwojowe.

(111) **360166** (220) 2022 07 04 (210) 544736
 (151) 2022 12 13 (441) 2022 08 29
 (732) PRYMAS JAROSŁAW AGRECOL J.P., Meszary (PL)
 (540) (znak słowno-graficzny)
 (540) YP MEN
 (540)



YP-MEN

(591) czarny
 (531) 02.01.01, 02.01.02, 02.01.23, 27.05.01, 29.01.08, 29.01.11

(510), (511) **3** Nielecznicze antyperspiranty, Dezodoranty i antyperspiranty, Antyperspiranty w aerozolu, Antyperspiranty do użytku osobistego, Olejki aromatyczne, Olejki mineralne, Balsamy inne niż do celów medycznych, Chusteczki nasączone płynami kosmetycznymi, Preparaty do demakijażu, Dezodoranty dla ludzi i zwierząt, Mydła dezodorujące i dezynfekujące oraz przeciwpotne, Preparaty do golenia, Preparaty kosmetyczne do kąpieli, Woda kolońska, Preparaty do makijażu, Odświeżacze do ust w aerozolu, Preparaty kąpielowe do celów higienicznych, Kremy do skóry, Sole kąpielowe do celów innych niż lecznicze, Szampony, Środki do czyszczenia zębów, Talk kosmetyczny, Tłuszcze do celów kosmetycznych, Woda kolońska, Woda toaletowa i zapachowa, Zestawy kosmetyków, Żele do masażu inne niż do celów medycznych, Żele do wybielania zębów, Pianki, Kosmetyki upiększające, Kosmetyki funkcjonalne, Żele nawilżające, Kremy tonizujące, Kosmetyki do włosów, Kosmetyki do demakijażu, Środki nawilżające, Kosmetyki do rzęs, Kosmetyki do brwi, Koncentraty nawilżające, Kosmetyki do paznokci, Płynne kremy, Kosmetyki do ust, Kosmetyki zawierające pantenol, Kosmetyki zawierające keratynę, Kosmetyki dla dzieci, Kosmetyki w formie mleczek, Kosmetyki w postaci kremów, Płyny do twarzy, Toniki do twarzy, Kremy do ciała, Żele po opalaniu, Olejki do ciała, Peelingi do twarzy, Kosmetyki w formie olejków, Kosmetyki do cery zmarszczkowej, kosmetyki w formie żeli, Kosmetyki do pielęgnacji skóry, Zmywacze do paznokci, Kosmetyki i preparaty kosmetyczne, Kosmetyki zawierające kwas hialuronowy, Nawilżające balsamy do skóry, Płyny do pielęgnacji skóry, Perełki zawierające kosmetyki do kąpieli, Kosmetyki w formie sproszkowanej (pudry), Zmywacze lakieru do paznokci, Mydła nielecznicze, mydła granulowane, Mydła w żelu, Mydła w płynie, Mydła w kremie, Mydła w kostce, Emulsje do mycia ciała nie zawierające mydła, Balsamy oczyszczające, Balsamy do rąk, Balsamy do golenia, Balsamy do ciała, Żele do czyszczenia zębów, Żele oczyszczające, Żele do kąpieli, Żele do golenia, Żele do demakijażu, Żele do twarzy, Żele do rąk, Żele do ciała, Żele do czyszczenia zębów, Pasty do zębów, Odżywki do włosów, Odżywki do ust, Odżywki do paznokci, Szampony, **5** Mydła lecznicze, Mydła dezynfekujące, Mydła antybakteryjne, Mydła i detergenty lecznicze i odkażające, Aldehydy do celów farmaceutycznych, Anestetyki, Antyseptyki, Białkowe suplementy diety, Borowina lecznicza, Borowina do kąpieli, Chusteczki odkażające, Nasączone chusteczki antyseptyczne, Chusteczki wilgotne nasączone płynem farmaceutycznym, Chusteczki nasączone płynami farmaceutycznymi, Wyciąg z chmielu do celów farmaceutycznych, Preparaty czyszczące do szkieł kontaktowych, Środki dezynfekcyjne i antyseptyczne, Środki dezynfekcyjne do celów higienicznych, Gorczyca do celów farmaceutycznych, Lecznicza guma do żucia, Guma do żucia odświeżająca oddech do celów leczniczych, Gwajakol do celów farmaceutycznych, Herbaty ziołowe do celów leczniczych, Intymne preparaty nawilżające, Jod do celów farmaceutycznych, Preparaty terapeutyczne do kąpieli, Kompresy, Kwasy do celów farmaceutycznych, Lecznicze napoje mineralne, Lecznicze napoje izotoniczne, Napoje stosowane w lecznictwie, Herbata ziołowa, Napoje ziołowe do użytku leczniczego, Zioła lecznicze, Olejek terpentynowy do celów farmaceutycznych, Olejek migdałowy do celów farmaceutycznych, Olejek z kopru do celów leczniczych, Leki dla ludzi, Leki ziołowe, Mięta do celów farmaceutycznych, Mineralne suplementy diety, Sole mineralne do kąpieli, Suplementy diety dla ludzi i zwierząt, Suplementy zawierające mleczko pszczele, Mleczko pszczele do celów farmaceutycznych, Środki oczyszczające, Kadzidełka do odstraszania owadów, Preparaty farmaceutyczne do uśmierzenia skutków ukąszeń owadów, Odżywcze suplementy diety, Preparaty i artykuły higieniczne, Materiały opatrunkowe, Płyny do płukania ust, Płyny do celów farmaceutycznych, Antybakteryjne płyny do rąk, Lecznicze płyny pielęgnacji skóry, Płyny dezynfekujące inne niż mydła, Płyny lecznicze do płukania ust, Spraye odświeżające do pomieszczeń, Preparaty do niszczenia szkodników, Preparaty do niszczenia robactwa, Środki przeczyszczające, Suplementy zawierające siemię lniane, Mąka z siemienia lnianego do celów farmaceutycznych, Sole mineralne do kąpieli, Preparaty do sterylizacji, Syropy do użytku farmaceutycznego, Tabletki do ssania do celów farmaceutycznych, Tampony, Środki uspokajające, Wata do celów leczniczych, Preparaty witaminowe, Zioła do palenia do celów leczniczych, Zioła lecznicze, Zioła lecznicze suszone i zakonserwowane, Substancje żrące do celów farmaceutycznych, Żywność dla niemowląt, **32** Aperitify bezalkoholowe, barley Wine [piwo], bezalkoholowe wyciągi z owoców,

brzeczka piwna, brzeczka słodowa, chmiel do wytwarzania piwa, cydr bezalkoholowy, drinki na bazie piwa, esencje do wytwarzania napojów bezalkoholowych, nie w postaci olejków eterycznych, imbirowe (piwo-), koktajle bezalkoholowe, kwas chlebowy, lemoniada, moszcz, napoje (bezalkoholowe na bazie aloesu), napoje (bezalkoholowe na bazie miodu), napoje (bezalkoholowe na bazie suszonych owoców), napoje bezalkoholowe o smaku herbaty, napoje bezalkoholowe o smaku kawy, napoje energetyzujące, napoje gazowane (proszek do wytwarzania) napoje izotoniczne, napoje na bazie owoców lub warzyw, napoje na bazie ryżu, inne niż substytuty mleka, napoje serwatkowe, napoje sportowe wzbogacone proteinami, napój imbirowy, orszada, owoce (bezalkoholowe napoje z soków), owocowe nektary, bezalkoholowe, pastylki do napojów gazowanych, piwo, piwo słodowe, pomidory (sok, napój), preparaty do wytwarzania napojów bezalkoholowych, sarsaparilla (napoje bezalkoholowe), shandy (napój składający się z piwa i lemoniady), soki, soki warzywne (napoje), sorbety (napoje), suche mieszanki do sporządzania napojów, syrop z lemoniady, syropy z napojów, winogrona (moszcz) niesfermentowany, woda (napoje), woda gazowana, woda gazowana (preparaty do produkcji), woda litowa, woda mineralna, woda selcerska, woda sodowa, woda stołowa.

(111) **360167** (220) 2022 07 04 (210) 544739
 (151) 2022 12 13 (441) 2022 08 29
 (732) PRYMAS JAROSŁAW AGRECOL J.P., Mészary (PL)
 (540) (znak słowno-graficzny)
 (540) YP MEN
 (540)



(591) biały, czarny

(531) 27.05.01, 02.01.01, 02.01.02, 26.01.01, 26.01.03, 26.01.14, 29.01.12
 (510), (511) **3** Nielecznicze antyperspiranty, Dezodoranty i antyperspiranty, Antyperspiranty w aerozolu, Antyperspiranty do użytku osobistego, Olejki aromatyczne, Olejki mineralne, Balsamy inne niż do celów medycznych, Chusteczki nasączone płynami kosmetycznymi, Preparaty do demakijażu, Dezodoranty dla ludzi i zwierząt, Mydła dezodorujące i dezynfekujące oraz przeciwpotne, Preparaty do golenia, Preparaty kosmetyczne do kąpieli, Woda kolońska, Preparaty do makijażu, Odświeżacze do ust w aerozolu, Preparaty kąpielowe do celów higienicznych, Kremy do skóry, Sole kąpielowe do celów innych niż lecznicze, Szampony, Środki do czyszczenia zębów, Talk kosmetyczny, Tłuszcze do celów kosmetycznych, Woda kolońska, Woda toaletowa i zapachowa, Zestawy kosmetyków, Żele do masażu inne niż do celów medycznych, Żele do wybielania zębów, Pianki, Kosmetyki upiększające, Kosmetyki funkcjonalne, Żele nawilżające, Kremy tonizujące, Kosmetyki do włosów, Kosmetyki do demakijażu, Środki nawilżające, Kosmetyki do rzęs, Kosmetyki do brwi, Koncentraty nawilżające, Kosmetyki do paznokci, Płynne kremy, Kosmetyki do ust, Kosmetyki zawierające pantenol, Kosmetyki zawierające keratynę, Kosmetyki dla dzieci, Kosmetyki w formie mleczek, Kosmetyki w postaci kremów, Płyny do twarzy, Toniki do twarzy, Kremy do ciała, Żele po opalaniu, Olejki do ciała,

Peelingi do twarzy, Kosmetyki w formie olejków, Kosmetyki do cery zmarszczkowej, kosmetyki w formie żeli, Kosmetyki do pielęgnacji skóry, Zmywacze do paznokci, Kosmetyki i preparaty kosmetyczne, Kosmetyki zawierające kwas hialuronowy, Nawilżające balsamy do skóry, Płyny do pielęgnacji skóry, Perełki zawierające kosmetyki do kąpieli, Kosmetyki w formie sproszkowanej (pudry), Zmywacze lakieru do paznokci, Mydła nielecznicze, mydła granulowane, Mydła w żelu, Mydła w płynie, Mydła w kremie, Mydła w kostce, Emulsje do mycia ciała nie zawierające mydła, Balsamy oczyszczające, Balsamy do rąk, Balsamy do golenia, Balsamy do ciała, Żele do czyszczenia zębów, Żele oczyszczające, Żele do kąpieli, Żele do golenia, Żele do demakijażu, Żele do twarzy, Żele do rąk, Żele do ciała, Żele do czyszczenia zębów, Pasty do zębów, Odżywki do włosów, Odżywki do ust, Odżywki do paznokci, Szampony, 5 Mydła lecznicze, Mydła dezynfekujące, Mydła antybakteryjne, Mydła i detergenty lecznicze i odkażające, Aldehydy do celów farmaceutycznych, Anestetyki, Antyseptyki, Białkowe suplementy diety, Borowina lecznicza, Borowina do kąpieli, Chusteczki odkażające, Nasączone chusteczki antyseptyczne, Chusteczki wilgotne nasączone płynem farmaceutycznym, Chusteczki nasączone płynami farmaceutycznymi, Wyciąg z chmielu do celów farmaceutycznych, Preparaty czyszczące do szkiele kontaktowych, Środki dezynfekcyjne i antyseptyczne, Środki dezynfekcyjne do celów higienicznych, Gorczyca do celów farmaceutycznych, Lecznicza guma do żucia, Guma do żucia odświeżająca oddech do celów leczniczych, Gwajakol do celów farmaceutycznych, Herbaty ziołowe do celów leczniczych, Intymne preparaty nawilżające, Jod do celów farmaceutycznych, Preparaty terapeutyczne do kąpieli, Kompresy, Kwasy do celów farmaceutycznych, Lecznicze napoje mineralne, Lecznicze napoje izotoniczne, Napoje stosowane w lecznictwie, Herbata ziołowa, Napoje ziołowe do użytku leczniczego, Zioła lecznicze, Olejek terpentynowy do celów farmaceutycznych, Olejek migdałowy do celów farmaceutycznych, Olejek z kopru do celów leczniczych, Leki dla ludzi, Leki ziołowe, Mięta do celów farmaceutycznych, Mineralne suplementy diety, Sole mineralne do kąpieli, Suplementy diety dla ludzi i zwierząt, Suplementy zawierające mleczko pszczele, Mleczko pszczele do celów farmaceutycznych, Środki oczyszczające, Kadzidełka do odstraszania owadów, Preparaty farmaceutyczne do uśmierzania skutków ukąszeń owadów, Odżywcze suplementy diety, Preparaty i artykuły higieniczne, Materiały opatrunkowe, Płyny do płukania ust, Płyny do celów farmaceutycznych, Antybakteryjne płyny do rąk, Lecznicze płyny pielęgnacji skóry, Płyny dezynfekujące inne niż mydła, Płyny lecznicze do płukania ust, Spraye odświeżające do pomieszczeń, Preparaty do niszczenia szkodników, Preparaty do niszczenia robactwa, Środki przeczyszczające, Suplementy zawierające siemię lniane, Mąka z siemienia lnianego do celów farmaceutycznych, Sole mineralne do kąpieli, Preparaty do sterylizacji, Syropy do użytku farmaceutycznego, Tabletki do ssania do celów farmaceutycznych, Tampony, Środki uspokajające, Wata do celów leczniczych, Preparaty witaminowe, Zioła do palenia do celów leczniczych, Zioła lecznicze, Zioła lecznicze suszone i zakonserwowane, Substancje żrące do celów farmaceutycznych, Żywność dla niemowląt, 32 Aperitify bezalkoholowe, Barley Wine [piwo], bezalkoholowe wyciągi z owoców, brzczyk piwny, brzczyk słodowy, chmiel do wytwarzania piwa, cydr bezalkoholowy, drinki na bazie piwa, esencje do wytwarzania napojów bezalkoholowych, nie w postaci olejków eterycznych, imbirowe (piwo-), koktajle bezalkoholowe, kwas chlebowy, lemoniada, moszcz, napoje (bezalkoholowe na bazie aloesu), napoje (bezalkoholowe na bazie miodu), napoje (bezalkoholowe na bazie suszonych owoców), napoje bezalkoholowe o smaku herbaty, napoje bezalkoholowe o smaku kawy, napoje energetyzujące, napoje gazowane (proszek do wytwarzania) napoje izotoniczne, napoje na bazie owoców lub warzyw, napoje na bazie ryżu, inne niż substytutu mleka, napoje serwatkowe, napoje sportowe wzbogacone proteinami, napój imbirowy, orszada, owoce (bezalkoholowe napoje z soków), owocowe nektary, bezalkoholowe, pastylki do napojów gazowanych, piwo, piwo słodowe, pomidory (sok, napój), preparaty do wytwarzania napojów bezalkoholowych, sarsaparilla (napoje bezalkoholowe), shandy (napój składający się z piwa i lemoniady), soki, soki warzywne (napoje), sorbety (napoje), suche mieszanki do sporządzania napojów, syrop z lemoniady, syropy z napojów, winogrona (moszcz) niesfermentowany, woda (napoje), woda gazowana, woda gazowana (preparaty do produkcji), woda litowa, woda mineralna, woda selcerska, woda sodowa, woda stołowa.

(111) **360168** (220) 2022 07 07 (210) 544873
 (151) 2022 12 27 (441) 2022 09 12
 (732) Shaoxing Gohi Liquor Brewing Co., Ltd., Shaoxing City (CN)
 (540) (znak słowno-graficzny)
 (540) GOHI
 (540)

國 稀
 GOHI

(531) 27.05.01, 28.03.99
 (510), (511) **33** Alkoholowe ekstrakty owocowe, Sake, Alkohole wysokoprocentowe [napoje], Baijiu (chiński destylowany napój alkoholowy), Alkohol ryżowy, Wino, Destylowane napoje, Napoje alkoholowe (z wyjątkiem piwa), Alkoholowe (ekstrakty-), Żółte wino ryżowe.

(111) **360169** (220) 2022 06 06 (210) 543807
 (151) 2022 12 21 (441) 2022 09 05
 (732) US Pharmacia International, Inc., Rockville (US)
 (540) (znak słowno-graficzny)
 (540) VIGOR multiwitamina ONA ProAdaptogenA
 (540)



(591) biały, zielony, różowy, fioletowy, niebieski, pomarańczowy, żółty

(531) 26.01.05, 26.01.06, 26.01.18, 27.05.01, 29.01.15
 (510), (511) **3** Kosmetyki, takie jak: kremy do twarzy i ciała, serum do twarzy i ciała, balsamy i lotiony do twarzy i ciała, maśła do ciała, mleczka do twarzy i ciała, toniki do twarzy i ciała, wody kosmetyczne, Preparaty kosmetyczne do odchudzania, Preparaty do golenia, Odświeżacze do ust, Preparaty kosmetyczne do pielęgnacji jamy ustnej i zębów, Środki do czyszczenia zębów i płyny do płukania jamy ustnej, Kosmetyczne preparaty do pielęgnacji włosów, Kosmetyczne preparaty do opalania, Produkty perfumeryjne, Perfumy, Chusteczki nasączone płynami kosmetycznymi, Preparaty do depilacji, Preparaty do higieny intymnej lub do celów dezodorujących będące przyborami toaletowymi, Środki sanitarne, takie jak nielecznicze produkty toaletowe, preparaty do mycia i pielęgnacji ciała, preparaty do higieny osobistej, Olejki eteryczne, 5 Produkty farmaceutyczne, Preparaty lecznicze do pielęgnacji zdrowia, Preparaty lecznicze, Preparaty witaminowe do celów medycznych, Minerale do celów medycznych, Mineralne dodatki do żywności, Mineralne wody do celów leczniczych, Preparaty wspomagające leczenie, Suplementy diety, Suplementy diety do użytku medycznego, Suplementy diety do użytku dietetycznego, Odżywcze suplementy diety, Dietetyczne środki spożywcze do celów medycznych, Środki spożywcze specjalnego przeznaczenia medycznego, Dietetyczne substancje przystosowane do celów medycznych, Preparaty ziołowe do celów medycznych, Zioła lecznicze, Herbaty ziołowe do celów leczniczych, Produkty biobójcze do celów medycznych, Produkty biologiczne do celów medycznych, Produkty bakteriobójcze do celów medycznych, Szczepionki dla ludzi, Surowice,

Produkty krwiopochodne, Produkty biotechnologiczne do celów medycznych, Preparaty farmaceutyczne do pielęgnacji skóry, Preparaty przeciwtrądzikowe, Preparaty i artykuły dentystyczne oraz lecznicze środki do czyszczenia zębów, Płyny farmaceutyczne, Kosmetyki lecznicze, Żywność dla niemowląt, Plastry, materiały opatrunkowe, Okłady do celów medycznych, Środki sanitarne do celów medycznych, Środki odkażające, Preparaty weterynaryjne, Chemiczne preparaty i materiały diagnostyczne do celów medycznych, Preparaty diagnostyczne do celów medycznych, Czopki lecznicze, Preparaty enzymatyczne do celów leczniczych, Gummy do żucia do celów leczniczych, Napoje, zioła lecznicze, Napary lecznicze, Leki wzmacniające, **10** Wyroby medyczne, takie jak aparaty i instrumenty medyczne, Odzież medyczna, Artykuły ortopedyczne i przyrządy ułatwiające poruszanie się, Protezy i sztuczne implanty, Okłady do podtrzymywania ciała, Okłady z lodu do leczenia obrażeń, Urządzenia i przyrządy do fizjoterapii i rehabilitacji, Plastry chłodzące do celów medycznych, Silikonowe plastry żelowe do leczenia blizn, Meble i pościel do celów medycznych, sprzęt do przenoszenia pacjentów.

(111) **360170** (220) 2022 06 06 (210) 543808
 (151) 2022 12 21 (441) 2022 09 05
 (732) US Pharmacia International, Inc., Rockville (US)
 (540) (znak słowno-graficzny)
 (540) VIGOR multiwitamina ONA 50+ ProAdaptogenAR
 (540)



(591) biały, zielony, różowy, fioletowy, niebieski, pomarańczowy, żółty
 (531) 26.01.05, 26.01.06, 26.01.18, 27.05.01, 29.01.15
 (510), (511) **3** Kosmetyki, takie jak: kremy do twarzy i ciała, serum do twarzy i ciała, balsamy i lotiony do twarzy i ciała, masła do ciała, mleczka do twarzy i ciała, toniki do twarzy i ciała, wody kosmetyczne, Preparaty kosmetyczne do odchudzania, Preparaty do golenia, Odświeżacze do ust, Preparaty kosmetyczne do pielęgnacji jamy ustnej i zębów, Środki do czyszczenia zębów i płyny do płukania jamy ustnej, Kosmetyczne preparaty do pielęgnacji włosów, Kosmetyczne preparaty do opalania, Produkty perfumeryjne, Perfumy, Chusteczki nasączone płynami kosmetycznymi, Preparaty do depilacji, Preparaty do higieny intymnej lub do celów dezodorujących będące przyborami toaletowymi, Środki sanitarne, takie jak nielecznicze produkty toaletowe, preparaty do mycia i pielęgnacji ciała, preparaty do higieny osobistej, Olejki eteryczne, **5** Produkty farmaceutyczne, Preparaty lecznicze do pielęgnacji zdrowia, Preparaty lecznicze, Preparaty witaminowe do celów medycznych, Minerale do celów medycznych, Mineralne dodatki do żywności, Mineralne wody do celów leczniczych, Preparaty wspomagające leczenie, Suplementy diety, Suplementy diety do użytku medycznego, Suplementy diety do użytku dietetycznego, Odżywcze suplementy diety, Dietetyczne środki spożywcze do celów medycznych, Środki spożywcze specjalnego przeznaczenia medycznego, Dietetyczne substancje przystosowane do celów medycznych, Preparaty ziołowe do celów medycznych, Zioła lecznicze, Herbaty ziołowe do celów leczniczych, Produkty biobójcze do celów medycznych, Produkty biologiczne do celów medycznych, Produkty bakterio-bójcze do celów medycznych, Szczepionki dla ludzi, Surowice, Produkty krwiopochodne, Produkty biotechnologiczne do celów medycznych, Preparaty farmaceutyczne do pielęgnacji skóry, Pre-

paraty przeciwtrądzikowe, Preparaty i artykuły dentystyczne oraz lecznicze środki do czyszczenia zębów, Płyny farmaceutyczne, Kosmetyki lecznicze, Żywność dla niemowląt, Plastry, materiały opatrunkowe, Okłady do celów medycznych, Środki sanitarne do celów medycznych, Środki odkażające, Preparaty weterynaryjne, Chemiczne preparaty i materiały diagnostyczne do celów medycznych, Preparaty diagnostyczne do celów medycznych, Czopki lecznicze, Preparaty enzymatyczne do celów leczniczych, Gummy do żucia do celów leczniczych, Napoje, zioła lecznicze, Napary lecznicze, Leki wzmacniające, **10** Wyroby medyczne, takie jak aparaty i instrumenty medyczne, Odzież medyczna, Artykuły ortopedyczne i przyrządy ułatwiające poruszanie się, Protezy i sztuczne implanty, Okłady do podtrzymywania ciała, Okłady z lodu do leczenia obrażeń, Urządzenia i przyrządy do fizjoterapii i rehabilitacji, Plastry chłodzące do celów medycznych, Silikonowe plastry żelowe do leczenia blizn, Meble i pościel do celów medycznych, sprzęt do przenoszenia pacjentów.

(111) **360171** (220) 2022 06 06 (210) 543809
 (151) 2022 12 21 (441) 2022 09 05
 (732) US Pharmacia International, Inc., Rockville (US)
 (540) (znak słowno-graficzny)
 (540) VIGOR multiwitamina ON ProAdaptogenA
 (540)



(591) biały, niebieski, fioletowy, pomarańczowy, żółty, różowy, zielony
 (531) 26.01.05, 26.01.06, 26.01.18, 27.05.01, 29.01.15
 (510), (511) **3** Kosmetyki, takie jak: kremy do twarzy i ciała, serum do twarzy i ciała, balsamy i lotiony do twarzy i ciała, masła do ciała, mleczka do twarzy i ciała, toniki do twarzy i ciała, wody kosmetyczne, Preparaty kosmetyczne do odchudzania, Preparaty do golenia, Odświeżacze do ust, Preparaty kosmetyczne do pielęgnacji jamy ustnej i zębów, Środki do czyszczenia zębów i płyny do płukania jamy ustnej, Kosmetyczne preparaty do pielęgnacji włosów, Kosmetyczne preparaty do opalania, Produkty perfumeryjne, Perfumy, Chusteczki nasączone płynami kosmetycznymi, Preparaty do depilacji, Preparaty do higieny intymnej lub do celów dezodorujących będące przyborami toaletowymi, Środki sanitarne, takie jak nielecznicze produkty toaletowe, preparaty do mycia i pielęgnacji ciała, preparaty do higieny osobistej, Olejki eteryczne, **5** Produkty farmaceutyczne, Preparaty lecznicze do pielęgnacji zdrowia, Preparaty lecznicze, Preparaty witaminowe do celów medycznych, Minerale do celów medycznych, Mineralne dodatki do żywności, Mineralne wody do celów leczniczych, Preparaty wspomagające leczenie, Suplementy diety, Suplementy diety do użytku medycznego, Suplementy diety do użytku dietetycznego, Odżywcze suplementy diety, Dietetyczne środki spożywcze do celów medycznych, Środki spożywcze specjalnego przeznaczenia medycznego, Dietetyczne substancje przystosowane do celów medycznych, Preparaty ziołowe do celów medycznych, Zioła lecznicze, Herbaty ziołowe do celów leczniczych, Produkty biobójcze do celów medycznych, Produkty biologiczne do celów medycznych, Produkty bakterio-bójcze do celów medycznych, Szczepionki dla ludzi, Surowice, Produkty krwiopochodne, Produkty biotechnologiczne do celów medycznych, Preparaty farmaceutyczne do pielęgnacji skóry, Preparaty przeciwtrądzikowe, Preparaty i artykuły dentystyczne oraz lecznicze środki do czyszczenia zębów, Płyny farmaceutyczne,

Kosmetyki lecznicze, Żywność dla niemowląt, Plastry, materiały opatrunkowe, Okłady do celów medycznych, Środki sanitarne do celów medycznych, Środki odkażające, Preparaty weterynaryjne, Chemiczne preparaty i materiały diagnostyczne do celów medycznych, Preparaty diagnostyczne do celów medycznych, Czopki lecznicze, Preparaty enzymatyczne do celów leczniczych, Gummy do żucia do celów leczniczych, Napoje, zioła lecznicze, Napary lecznicze, Leki wzmacniające, **10** Wyroby medyczne, takie jak aparaty i instrumenty medyczne, Odzież medyczna, Artykuły ortopedyczne i przyrządy ułatwiające poruszanie się, Protezy i sztuczne implanty, Okłady do podtrzymywania ciała, Okłady z lodu do leczenia obrażeń, Urządzenia i przyrządy do fizjoterapii i rehabilitacji, Plastry chłodzące do celów medycznych, Silikonowe plastry żelowe do leczenia blizn, Meble i pościel do celów medycznych, sprzęt do przenoszenia pacjentów.

(111) **360172** (220) 2022 06 06 (210) 543810
 (151) 2022 12 22 (441) 2022 09 05
 (732) US Pharmacia International, Inc., Rockville (US)
 (540) (znak słowno-graficzny)
 (540) VIGOR multiwitamina ON 50+ ProAdaptogenGR
 (540)



(591) biały, zielony, niebieski, fioletowy, pomarańczowy, żółty, różowy

(531) 26.01.05, 26.01.06, 26.01.18, 27.05.01, 29.01.15

(510), (511) **3** Kosmetyki, takie jak: kremy do twarzy i ciała, serum do twarzy i ciała, balsamy i lotiony do twarzy i ciała, masła do ciała, mleczka do twarzy i ciała, toniki do twarzy i ciała, wody kosmetyczne, Preparaty kosmetyczne do odchudzania, Preparaty do golenia, Odświeżacze do ust, Preparaty kosmetyczne do pielęgnacji jamy ustnej i zębów, Środki do czyszczenia zębów i płyny do płukania jamy ustnej, Kosmetyczne preparaty do pielęgnacji włosów, Kosmetyczne preparaty do opalania, Produkty perfumeryjne, Perfumy, Chusteczki nasączone płynami kosmetycznymi, Preparaty do depilacji, Preparaty do higieny intymnej lub do celów dezodorujących będące przyborami toaletowymi, Środki sanitarne, takie jak nielecznicze produkty toaletowe, preparaty do mycia i pielęgnacji ciała, preparaty do higieny osobistej, Olejki eteryczne, **5** Produkty farmaceutyczne, Preparaty lecznicze do pielęgnacji zdrowia, Preparaty lecznicze, Preparaty witaminowe do celów medycznych, Minerale do celów medycznych, Mineralne dodatki do żywności, Mineralne wody do celów leczniczych, Preparaty wspomagające leczenie, Suplementy diety, Suplementy diety do użytku medycznego, Suplementy diety do użytku dietetycznego, Odżywcze suplementy diety, Dietetyczne środki spożywcze do celów medycznych, Środki spożywcze specjalnego przeznaczenia medycznego, Dietetyczne substancje przystosowane do celów medycznych, Preparaty ziołowe do celów medycznych, Zioła lecznicze, Herbaty ziołowe do celów leczniczych, Produkty biobójcze do celów medycznych, Produkty biologiczne do celów medycznych, Produkty bakterio-bójcze do celów medycznych, Szczepionki dla ludzi, Surowice, Produkty krwiopochodne, Produkty biotechnologiczne do celów medycznych, Preparaty farmaceutyczne do pielęgnacji skóry, Preparaty przeciwtrądzikowe, Preparaty i artykuły dentystyczne oraz lecznicze środki do czyszczenia zębów, Płyny farmaceutyczne, Kosmetyki lecznicze, Żywność dla niemowląt, Plastry, materiały opatrunkowe, Okłady do celów medycznych, Środki sanitarne

do celów medycznych, Środki odkażające, Preparaty weterynaryjne, Chemiczne preparaty i materiały diagnostyczne do celów medycznych, Preparaty diagnostyczne do celów medycznych, Czopki lecznicze, Preparaty enzymatyczne do celów leczniczych, Gummy do żucia do celów leczniczych, Napoje, zioła lecznicze, Napary lecznicze, Leki wzmacniające, **10** Wyroby medyczne, takie jak aparaty i instrumenty medyczne, Odzież medyczna, Artykuły ortopedyczne i przyrządy ułatwiające poruszanie się, Protezy i sztuczne implanty, Okłady do podtrzymywania ciała, Okłady z lodu do leczenia obrażeń, Urządzenia i przyrządy do fizjoterapii i rehabilitacji, Plastry chłodzące do celów medycznych, Silikonowe plastry żelowe do leczenia blizn, Meble i pościel do celów medycznych, sprzęt do przenoszenia pacjentów.

(111) **360173** (220) 2022 06 06 (210) 543812
 (151) 2022 12 22 (441) 2022 09 05
 (732) US Pharmacia International, Inc., Rockville (US)
 (540) (znak słowny)
 (540) VIGOR, lepsze podejście do zdrowia

(510), (511) **3** Kosmetyki, takie jak: kremy do twarzy i ciała, serum do twarzy i ciała, balsamy i lotiony do twarzy i ciała, masła do ciała, mleczka do twarzy i ciała, toniki do twarzy i ciała, wody kosmetyczne, Preparaty kosmetyczne do odchudzania, Preparaty do golenia, Odświeżacze do ust, Preparaty kosmetyczne do pielęgnacji jamy ustnej i zębów, Środki do czyszczenia zębów i płyny do płukania jamy ustnej, Kosmetyczne preparaty do pielęgnacji włosów, Kosmetyczne preparaty do opalania, Produkty perfumeryjne, Perfumy, Chusteczki nasączone płynami kosmetycznymi, Preparaty do depilacji, Preparaty do higieny intymnej lub do celów dezodorujących będące przyborami toaletowymi, Środki sanitarne, takie jak nielecznicze produkty toaletowe, preparaty do mycia i pielęgnacji ciała, preparaty do higieny osobistej, Olejki eteryczne, **5** Produkty farmaceutyczne, Preparaty lecznicze do pielęgnacji zdrowia, Preparaty lecznicze, Preparaty witaminowe do celów medycznych, Minerale do celów medycznych, Mineralne dodatki do żywności, Mineralne wody do celów leczniczych, Preparaty wspomagające leczenie, Suplementy diety, Suplementy diety do użytku medycznego, Suplementy diety do użytku dietetycznego, Odżywcze suplementy diety, Dietetyczne środki spożywcze do celów medycznych, Środki spożywcze specjalnego przeznaczenia medycznego, Dietetyczne substancje przystosowane do celów medycznych, Preparaty ziołowe do celów medycznych, Zioła lecznicze, Herbaty ziołowe do celów leczniczych, Produkty biobójcze do celów medycznych, Produkty biologiczne do celów medycznych, Produkty bakterio-bójcze do celów medycznych, Szczepionki dla ludzi, Surowice, Produkty krwiopochodne, Produkty biotechnologiczne do celów medycznych, Preparaty farmaceutyczne do pielęgnacji skóry, Preparaty przeciwtrądzikowe, Preparaty i artykuły dentystyczne oraz lecznicze środki do czyszczenia zębów, Płyny farmaceutyczne, Kosmetyki lecznicze, Żywność dla niemowląt, Plastry, materiały opatrunkowe, Okłady do celów medycznych, Środki sanitarne do celów medycznych, Środki odkażające, Preparaty weterynaryjne, Chemiczne preparaty i materiały diagnostyczne do celów medycznych, Preparaty diagnostyczne do celów medycznych, Czopki lecznicze, Preparaty enzymatyczne do celów leczniczych, Gummy do żucia do celów leczniczych, Napoje, zioła lecznicze, Napary lecznicze, Leki wzmacniające, **10** Wyroby medyczne, takie jak aparaty i instrumenty medyczne, Odzież medyczna, Artykuły ortopedyczne i przyrządy ułatwiające poruszanie się, Protezy i sztuczne implanty, Okłady do podtrzymywania ciała, Okłady z lodu do leczenia obrażeń, Urządzenia i przyrządy do fizjoterapii i rehabilitacji, Plastry chłodzące do celów medycznych, Silikonowe plastry żelowe do leczenia blizn, Meble i pościel do celów medycznych, sprzęt do przenoszenia pacjentów.

(111) **360174** (220) 2022 06 06 (210) 543813
 (151) 2022 12 22 (441) 2022 09 05
 (732) US Pharmacia International, Inc., Rockville (US)
 (540) (znak słowny)
 (540) VIGOR, nowe podejście do zdrowia

(510), (511) **3** Kosmetyki, takie jak: kremy do twarzy i ciała, serum do twarzy i ciała, balsamy i lotiony do twarzy i ciała, masła do ciała, mleczka do twarzy i ciała, toniki do twarzy i ciała, wody kosmetycz-

ne, Preparaty kosmetyczne do odchudzania, Preparaty do golenia, Odświeżacze do ust, Preparaty kosmetyczne do pielęgnacji jamy ustnej i zębów, Środki do czyszczenia zębów i płyny do płukania jamy ustnej, Kosmetyczne preparaty do pielęgnacji włosów, Kosmetyczne preparaty do opalania, Produkty perfumeryjne, Perfumy, Chusteczki nasączone płynami kosmetycznymi, Preparaty do depilacji, Preparaty do higieny intymnej lub do celów dezodorujących będące przybarami toaletowymi, Środki sanitarne, takie jak nielecznicze produkty toaletowe, preparaty do mycia i pielęgnacji ciała, preparaty do higieny osobistej, Olejki eteryczne, **5** Produkty farmaceutyczne, Preparaty lecznicze do pielęgnacji zdrowia, Preparaty lecznicze, Preparaty witaminowe do celów medycznych, Minerale do celów leczniczych, Mineralne dodatki do żywności, Mineralne wody do celów leczniczych, Preparaty wspomagające leczenie, Suplementy diety, Suplementy diety do użytku medycznego, Suplementy diety do użytku dietetycznego, Odżywcze suplementy diety, Dietetyczne środki spożywcze do celów medycznych, Środki spożywcze specjalnego przeznaczenia medycznego, Dietetyczne substancje przystosowane do celów medycznych, Preparaty ziołowe do celów medycznych, Zioła lecznicze, Herbaty ziołowe do celów leczniczych, Produkty biobójcze do celów medycznych, Produkty biologiczne do celów medycznych, Produkty bakteriobójcze do celów medycznych, Szczepionki dla ludzi, Surowice, Produkty krwiopochodne, Produkty biotechnologiczne do celów medycznych, Preparaty farmaceutyczne do pielęgnacji skóry, Preparaty przeciwtrądzikowe, Preparaty i artykuły dentystyczne oraz lecznicze środki do czyszczenia zębów, Płyny farmaceutyczne, Kosmetyki lecznicze, Żywność dla niemowląt, Plastry, materiały opatrunkowe, Okłady do celów medycznych, Środki sanitarne do celów medycznych, Środki odkażające, Preparaty weterynaryjne, Chemiczne preparaty i materiały diagnostyczne do celów medycznych, Preparaty diagnostyczne do celów medycznych, Czopki lecznicze, Preparaty enzymatyczne do celów leczniczych, Gumy do żucia do celów leczniczych, Napoje, zioła lecznicze, Napary lecznicze, Leki wzmacniające, **10** Wyroby medyczne, takie jak aparaty i instrumenty medyczne, Odzież medyczna, Artykuły ortopedyczne i przyrządy ułatwiające poruszanie się, Protezy i sztuczne implanty, Okłady do podtrzymywania ciała, Okłady z lodu do leczenia obrażeń, Urządzenia i przyrządy do fizjoterapii i rehabilitacji, Plastry chłodzące do celów medycznych, Silikonowe plastry żelowe do leczenia blizn, Meble i pościel do celów medycznych, sprzęt do przenoszenia pacjentów.

(111) **360175** (220) 2022 08 05 (210) 545912
 (151) 2022 12 28 (441) 2022 09 12
 (732) Ti Adora Trading Limited, Hongkong (HK)
 (540) (znak słowno-graficzny)
 (540) Lucia Sposa
 (540)

Lucia Sposa

(531) 27.05.01
 (510), (511) **25** Suknie ślubne, Odzież, Obuwie, Nakrycia głowy, Wyroby pończosnicze, Rękawiczki, Krawaty, Woalki, welony do odzieży, Pelerynki, Paski do odzieży.

(111) **360176** (220) 2022 06 09 (210) 543946
 (151) 2022 12 13 (441) 2022 08 29
 (732) JUSTUS C.M.A. SPÓŁKA Z OGRANICZONĄ
 ODPOWIEDZIALNOŚCIĄ, Kraków (PL)
 (540) (znak słowno-graficzny)
 (540) JUSTUS
 (540)

JUSTUS

(591) pomarańczowy, czarny
 (531) 27.05.01, 29.01.12
 (510), (511) **36** Usługi w zakresie nieruchomości, **37** Usługi instalacyjne, czyszczenie, naprawy i konserwacja, Wykonywanie instalacji

elektrycznych sygnalizacyjnych w szczególności w formie zabezpieczenia technicznego, polegającego na: montażu elektronicznych urządzeń i systemów alarmowych, sygnalizujących zagrożenie chronionych osób i mienia oraz eksploatacji, konserwacji i naprawach w miejscach ich zainstalowania, montażu urządzeń i środków mechanicznego zabezpieczenia oraz ich eksploatacji, konserwacji, naprawach i awaryjnym otwieraniu w miejscach zainstalowania, montaż zewnętrznych systemów ochrony, telewizji przemysłowej, kontroli dostępu video bramofonów, obsługa serwisowa na zlecenie, montaż i konserwacja instalacji antenowych, konserwacja systemów alarmowych, usługi porządkowe (sprzątanie i czyszczenie obiektów), **39** Transport, Transport (usługi nawigacji-), Usługi przewozu, Konwojowanie wartości pieniężnych oraz innych przedmiotów wartościowych lub niebezpiecznych, **45** Usługi w zakresie zapewniania bezpieczeństwa i ochrony osób i mienia, Działalność dochodzeniowo-detektywistyczna i ochroniarska w szczególności w formie bezpośredniej ochrony fizycznej, stałej lub doraźnej, polegającej na stałym dozorcze sygnałów przesyłanych, gromadzonych i przetwarzanych w elektronicznych urządzeniach i systemach alarmowych, (monitoring wizyjny).

(111) **360177** (220) 2022 05 20 (210) 543281
 (151) 2022 12 08 (441) 2022 08 22
 (732) PRESTIGE HOUSE SPÓŁKA Z OGRANICZONĄ
 ODPOWIEDZIALNOŚCIĄ, Nowy Sącz (PL)
 (540) (znak słowno-graficzny)
 (540) PRESTIGE HOUSE
 (540)



PRESTIGEHOUSE

(591) niebieski, złoty
 (531) 07.01.24, 27.05.01, 29.01.12
 (510), (511) **19** Prefabrykowane ściany niemetalowe, Prefabrykowane elementy budowlane niemetalowe, Elementy budowlane prefabrykowane niemetalowe, Prefabrykowane niemetalowe elementy budowlane do montażu na miejscu, Domy prefabrykowane niemetalowe, Niemetalowe budynki prefabrykowane, Prefabrykowane konstrukcje niemetalowe, Platformy prefabrykowane, niemetalowe, **37** Budowa domów, Budowa domów szkieletowych, Budowa domów z drewna, Budowa i wykonawstwo domów pod klucz, Wykonawstwo domów pasywnych energooszczędnych, Stawianie domów z prefabrykatów, Prace konstrukcyjne domów z prefabrykatów, Budowa budynków mieszkalnych i komercyjnych, Budowa części budynków, Budowa fundamentów, Budownictwo mieszkaniowe, przemysłowe i komercyjne, Budownictwo, Kompleksowe wykonawstwo robót budowlanych i instalacyjnych, Usługi budowlane, konstrukcyjne, rozbiórkowe i wyburzeniowe, Budowa nieruchomości-budownictwo, Przygotowanie terenu-budownictwo, Doradztwo inżynierskie-budownictwo, Konsultacje budowlane, Usługi doradztwa budowlanego, Usługi budowlane i konstrukcyjne, Usługi budowlane i naprawy budynków, Usługi budowlane w zakresie stawiania budynków, Usługi nadzoru budowlanego w zakresie projektów budowlanych, Usługi generalnych wykonawców budowlanych, Usługi malowania domów, **40** Wytwarzanie na zamówienie prefabrykowanych elementów konstrukcyjnych, Wytwarzanie na zamówienie budynków prefabrykowanych, **42** Projektowanie budynków, Projektowanie domów, Usługi projektowania wnętrz budynków, Usługi w zakresie projektowania budynków, Usługi doradcze związane z projektowaniem budynków, Projektowanie wnętrz budynków, Usługi w zakresie projektowania wystroju wnętrz domowych, Sporządzanie planów domów, Usługi w zakresie projektowania domów.

(111) **360178** (220) 2022 07 15 (210) 545162
 (151) 2022 12 27 (441) 2022 09 12
 (732) ZIEMBICKA-HAS WANDA, Wrocław (PL)
 (540) (znak słowny)
 (540) Wojciech Jerzy Has

(510), (511) **9** Aparaty kinematograficzne, Aparaty fotograficzne, Audiowizualne urządzenia dydaktyczne, Ciemnie fotograficzne, Dyski do rejestracji dźwięku, Dyski kompaktowe, Urządzenia do transmisji dźwięku, Ekran, Urządzenia do fotografii, Ekran projekcyjne, Urządzenia do montażu filmów kinematograficznych, Gramofony, Kamery wideo, Kamery wideo zespolone z magnetofonem, Kasety wideo, Lampy błyskowe, Lampy ciemniowe, Mikrofony, Naświetlone taśmy filmowe, Neony reklamowe, Nośniki do rejestracji dźwięku, Magnetyczne nośniki informacji, Optyczne nośniki informacji, Nośniki płyt ciemniowych, Obiektywy, Odbiorniki audio-video, Optyczne nośniki danych, Osłony obiektywów, Aparaty oświetleniowe, Przewody akustyczne, Przezroczca fotograficzna, Publikacje elektroniczne, Taśmy do rejestracji dźwięku, Taśmy magnetyczne, Taśmy wideo, Urządzenia do cięcia filmów, Urządzenia do rejestrowania dźwięku, Urządzenia telewizyjne, Nagrania dźwiękowe, **35** Zarządzanie działalnością artystyczną, Impresariat w działalności artystycznej, Promocja, Publikowanie tekstów reklamowych, Reklama radiowa, Reklama telewizyjna, Reklama za pośrednictwem sieci komputerowej, Reklamy korespondencyjne, Reklamy prasowe, Rozpowszechnianie ogłoszeń reklamowych, Edytorskie usługi w dziedzinie reklamy, Usługi sprzedaży na rzecz osób trzecich towarów takich jak: aparaty kinematograficzne, aparaty fotograficzne, audiowizualne urządzenia dydaktyczne, ciemnie fotograficzne, dyski do rejestracji dźwięku, dyski kompaktowe, urządzenia do transmisji dźwięku, ekrany, urządzenia do fotografii, ekrany projekcyjne, urządzenia do montażu filmów kinematograficznych, gramofony, kamery wideo, kamery wideo zespolone z magnetofonem, kasety wideo, lampy błyskowe, lampy ciemniowe, mikrofony, naświetlone taśmy filmowe, neony reklamowe, nośniki do rejestracji dźwięku, magnetyczne nośniki informacji, optyczne nośniki informacji, nośniki płyt ciemniowych, obiektywy, odbiorniki audio-video, optyczne nośniki danych, osłony obiektywów, aparaty oświetleniowe, przewody akustyczne, przezroczca fotograficzna, publikacje elektroniczne, taśmy do rejestracji dźwięku, taśmy magnetyczne, taśmy wideo, urządzenia do cięcia filmów, urządzenia do rejestrowania dźwięku, urządzenia telewizyjne, Uaktualnianie materiału reklamowego, Ogłoszenia reklamowe, Informacje i opinie ekspertów dotyczące firm i przedsiębiorstw, Przeprowadzanie badań rynkowych obejmujących sondaże opinii publicznych, Wynajmowanie powierzchni na cele reklamowe, Wypożyczanie materiału reklamowego, Dystrybucja materiałów reklamowych: próbek, druków, prospektów, broszur, **41** Informacja o rozrywce, Usługi wydawnicze, Montaż programów radiowych i telewizyjnych, Nagrywanie filmów na taśmach wideo, Organizacja wystaw związanych z kulturą lub edukacją, Organizowanie przedstawień teatralnych, Organizowanie spektakli, Organizowanie koncertów, Produkcja filmów, Produkcja filmów na taśmach wideo, Publikacja elektroniczna on-line książek i periodyków, Publikowanie książek, Publikowanie tekstów innych niż teksty reklamowe, Radiowe programy rozrywkowe, Realizacja i wystawianie spektakli, Telewizyjne programy rozrywkowe, Usługi rozrywkowe, Usługi studia nagrań, Wypożyczanie odbiorników radiowych i telewizyjnych, Usługi artystów teatralnych i filmowych, Wypożyczanie nagrań dźwiękowych, komponowanie muzyki dla osób trzecich, Usługi edukacyjne, Organizowanie szkoleń, Usługi muzeów, Dystrybucja biletów na imprezy kulturalne.

(111) **360179** (220) 2022 07 21 (210) 545387
 (151) 2022 12 16 (441) 2022 08 29
 (732) HASTON CITY HOTEL SPÓŁKA Z OGRANICZONĄ
 ODPOWIEDZIALNOŚCIĄ, Wrocław (PL)
 (540) (znak słowno-graficzny)
 (540) ARDEN
 (540)

ARDEN

(591) biały, ciemnozielony
 (531) 27.05.01, 29.01.12
 (510), (511) **41** Usługi w zakresie organizowania i obsługi przyjęć i balów, konferencji, sympozjów, wykładów, szkoleń i zjazdów, nauczania i rozrywki, prowadzenie szkoleń, narad, odczytów i spotkań towarzyskich, prowadzenie dyskotek, **43** Usługi w zakresie tymczasowego zakwaterowania, Usługi hotelarskie, Usługi w zakresie schronisk turystycznych, Usługi w zakresie prowadzenia restauracji, kawiarni,

barów, stołówek, bistro, Usługi cateringowe, Usługi w zakresie rezerwacji miejsc hotelowych, Usługi wynajmowania sal na posiedzenia, Usługi campingowe, gastronomiczne, obsługa przyjęć okazjonalnych w zakresie wyżywienia, rezerwacje hotelowe, obsługa turystów i podróżnych w zakresie wyżywienia i zakwaterowania, opieka nad dziećmi, usługi świadczone przez hotele, restauracje, restauracje samoobsługowe, gospody, bary szybkiej obsługi, motele, zajazdy, herbaciarnie, winiarnie, domy wypoczynkowe, usługi zakwaterowania tymczasowego świadczone przez obozy wakacyjne.

(111) **360180** (220) 2022 07 21 (210) 545389
 (151) 2022 12 16 (441) 2022 08 29
 (732) HASTON CITY HOTEL SPÓŁKA Z OGRANICZONĄ
 ODPOWIEDZIALNOŚCIĄ, Wrocław (PL)
 (540) (znak słowno-graficzny)
 (540) ARDEN
 (540)



(591) biały, ciemnozielony, beżowy
 (531) 27.05.01, 29.01.13, 05.03.14, 26.11.03, 26.11.05
 (510), (511) **41** Usługi w zakresie organizowania i obsługi przyjęć i balów, konferencji, sympozjów, wykładów, szkoleń i zjazdów, nauczania i rozrywki, prowadzenie szkoleń, narad, odczytów i spotkań towarzyskich, prowadzenie dyskotek, **43** Usługi w zakresie tymczasowego zakwaterowania, Usługi hotelarskie, Usługi w zakresie schronisk turystycznych, Usługi w zakresie prowadzenia restauracji, kawiarni, barów, stołówek, bistro, Usługi cateringowe, Usługi w zakresie rezerwacji miejsc hotelowych, Usługi wynajmowania sal na posiedzenia, Usługi campingowe, gastronomiczne, obsługa przyjęć okazjonalnych w zakresie wyżywienia, rezerwacje hotelowe, obsługa turystów i podróżnych w zakresie wyżywienia i zakwaterowania, opieka nad dziećmi, usługi świadczone przez hotele, restauracje, restauracje samoobsługowe, gospody, bary szybkiej obsługi, motele, zajazdy, herbaciarnie, winiarnie, domy wypoczynkowe, usługi zakwaterowania tymczasowego świadczone przez obozy wakacyjne.

(111) **360181** (220) 2022 07 26 (210) 545595
 (151) 2022 12 21 (441) 2022 09 05
 (732) ONTRADE.PL SPÓŁKA Z OGRANICZONĄ
 ODPOWIEDZIALNOŚCIĄ, Kraków (PL)
 (540) (znak słowny)
 (540) Calux C
 (510), (511) **1** Nawozy, zwłaszcza wapno węglowe.

(111) **360182** (220) 2022 07 26 (210) 545596
 (151) 2022 12 21 (441) 2022 09 05
 (732) ONTRADE.PL SPÓŁKA Z OGRANICZONĄ
 ODPOWIEDZIALNOŚCIĄ, Kraków (PL)
 (540) (znak słowny)
 (540) Calux Tlenkowe
 (510), (511) **1** Nawozy, zwłaszcza wapno tlenkowe.

(111) **360183** (220) 2022 07 26 (210) 545598
 (151) 2022 12 21 (441) 2022 09 05
 (732) ONTRADE.PL SPÓŁKA Z OGRANICZONĄ
 ODPOWIEDZIALNOŚCIĄ, Kraków (PL)
 (540) (znak słowny)
 (540) Calux Mag
 (510), (511) **1** Nawozy, zwłaszcza wapno magnezowe.

(111) **360184** (220) 2022 09 19 (210) 547317
 (151) 2023 01 17 (441) 2022 10 03
 (732) MOBICONCEPT SPÓŁKA Z OGRANICZONĄ
 ODPOWIEDZIALNOŚCIĄ, Wrocław (PL)
 (540) (znak słowno-graficzny)

(540) SIEKIERA
(540)

(531) 14.07.02, 27.05.01, 27.05.08
(510), (511) **30** Gotowa kawa i napoje na bazie kawy, Kawa w postaci całych ziaren, Kawa mielona, Kawa.

(111) **360185** (220) 2022 09 21 (210) 547415
(151) 2023 01 25 (441) 2022 10 10
(732) SPOTLIGHT AGENCY SPÓŁKA Z OGRANICZONĄ ODPOWIEDZIALNOŚCIĄ, Warszawa (PL)
(540) (znak słowno-graficzny)
(540) MOVE FEDERATION
(540)

(531) 27.01.25, 27.05.01, 27.05.17, 27.01.01
(510), (511) **25** Obuwie, Odzież, Nakrycia głowy, Części odzieży, obuwia i nakryć głowy, **26** Dodatki do odzieży, artykuły do szycia i ozdobne artykuły tekstylne, **28** Sprzęt do gier wideo, gry na automatach i maszyny rozrywkowe, Akcesoria nadmuchiwane do basenów, Akcesoria unoszące się na wodzie do celów rekreacyjnych, Artykuły do robienia dowcipów, Artykuły do zabawy dla dzieci, Bąki [zabawki], Balony do gry, Bandy na stoły bilardowe, Bańki mydlane [zabawki], Baseny do zabawy, Baseny kąpielowe [zabawki], Bibeloty (zabawki) na przyjęcia, Sprzęt do uprawiania sportu i ćwiczeń fizycznych, Akcesoria do pływania, **29** Batoniki na bazie orzechów będące zamiennikami posiłków, Batoniki na bazie owoców i orzechów, Batoniki na bazie owoców będące zamiennikami posiłków, Batony na bazie orzechów i nasion, Batony organiczne na bazie orzechów i ziaren, Batony spożywcze na bazie orzechów, Batony spożywcze na bazie soi, Chipsy na bazie warzyw, Chipsy o niskiej zawartości tłuszczu, Chipsy owocowe, Chipsy sojowe, Chipsy ziemniaczane, **30** Pizza, Świeża pizza, Kanapki z parówką [hot dog], Kanapki, Gofry, Czekolada, Ciastka, **34** Przybory dla palaczy, Ciekłe roztwory nikotyny do stosowania w e-papierosach, Ciekłe roztwory do użytku w e-papierosach, Atomizery do papierosów elektronicznych, Aerozole do inhalowania i substancje nośne do nich, do zastosowania w fajkach wodnych, Aromaty chemiczne w płynie stosowane do napełniania wkładów do elektronicznych papierosów, **35** Usługi public relations, Usługi programów lojalnościowych, motywacyjnych i promocyjnych, Udostępnianie powierzchni reklamowej, czasu reklamowego i mediów, Oferowanie i wynajem przestrzeni reklamowej, czasu reklamowego i mediów na reklamy, Dystrybucja materiałów reklamowych, marketingowych i promocyjnych, Doradztwo, konsultacje i pomoc w zakresie reklamy, marketingu i promocji, Bezobsługowe usługi sklepu detalicznego w odniesieniu do napojów, **41** Organizowanie konkursów, Komputerowe przygotowanie materiałów do publikacji elektronicznej, Komputerowe przygotowanie materiałów do publikacji [micro-publishing], Komputerowe przygotowanie materiałów do publikacji, Organizowanie zawodów, Organizowanie zawodów e-sportowych, Prowadzenie imprez rozrywkowych, Prowadzenie imprez rozrywkowych na żywo, Prowadzenie imprez sportowych na żywo, Prowadzenie imprez w zakresie sportów elektronicznych na żywo, Prowadzenie imprez edukacyjnych, Prowadzenie imprez kulturalnych, Usługi gier, Usługi gier elektronicznych świadczące za pośrednictwem światowej sieci komputerowej, Usługi gier oferowane w systemie on-line za pośrednictwem sieci komputerowej, Usługi gier online, Usługi gier

online przez urządzenia mobilne, Usługi rozrywkowe w zakresie gier komputerowych i wideo, **42** Tworzenie gier wideo i komputerowych, Projektowanie graficzne materiałów promocyjnych.

(111) **360186** (220) 2022 09 22 (210) 547418
(151) 2023 01 17 (441) 2022 10 03
(732) BIAŁECKI PIOTR PIBIT, Wrocław (PL)
(540) (znak słowny)

(540) Giftu
(510), (511) **35** Usługi reklamowe, marketingowe i promocyjne, Organizacja konkursów w celach reklamowych, Administrowanie konkursami w celach reklamowych, Usługi związane z listami prezentów, Reklama w Internecie dla osób trzecich, Promocja, reklama i marketing stron internetowych on-line, Udostępnianie miejsca na stronach internetowych na reklamę towarów i usług, Wynajem powierzchni reklamowej na stronach internetowych, **41** Administrowanie [organizacja] konkursami, Organizowanie konkursów [edukacja lub rozrywka], Rozrywka on-line, Usługi rozrywkowe dostarczane przez Internet, **45** Prowadzenie listy prezentów ślubnych do wyboru przez osoby trzecie, Usługi serwisów społecznościowych online, Wybór prezentów osobistych na rzecz osób trzecich, Usługi w zakresie zakupów osobistych dla osób trzecich.

(111) **360187** (220) 2022 09 23 (210) 547458
(151) 2023 01 25 (441) 2022 10 10
(732) MILDAT SPÓŁKA Z OGRANICZONĄ ODPOWIEDZIALNOŚCIĄ, Warszawa (PL)
(540) (znak słowno-graficzny)
(540) MILDAT
(540)

(591) czerwony, czarny, biały
(531) 26.11.03, 26.11.06, 26.11.12, 09.05.25, 27.05.01, 27.01.25, 29.01.13
(510), (511) **12** Drony wojskowe, Pojazdy wojskowe, Wojskowe pojazdy transportowe, Wojskowy statek powietrzny, Pojazdy i środki transportu, **13** Broń i amunicja, Materiały i urządzenia wybuchowe inne niż broń, Elektryczne splotki, Dynamit, Detonatory, zapalniki, Detonatory elektroniczne, Detonatory dymu, Detonatory, Detonacyjne wtyczki, Części składowe strzelb, Bawełna strzelnicza, Acetylo-nitroceluloza, Artykuły pirotechniczne, Pojemniki, kabury, magazynki i naboje do broni i amunicji, Aerozole do osobistej obrony, Amortyzatory odrzutu, Amortyzatory odrzutu na stopki kolby, Amunicja, Amunicja do broni palnej, Amunicja do broni ręcznej, Amunicja do strzelb, Amunicja i pociski, Amunicja pirotechniczna, Amunicja średniego kalibru, **25** Obuwie wojskowe, **35** Pomoc w prowadzeniu działalności gospodarczej, zarządzanie i administrowanie działalnością gospodarczą, Usługi reklamowe, marketingowe i promocyjne, Usługi reklamowe, promocyjne i marketingowe, Doradztwo w zakresie wyceny zamówień sprzedaży, Usługi sprzedaży hurtowej w związku z pojazdami, Usługi sprzedaży hurtowej w związku z wyrobami rymarskimi, Usługi sprzedaży hurtowej w związku z obuwiem, Usługi sprzedaży hurtowej w związku z oświetleniem, Usługi sprzedaży hurtowej w związku z bronią, Usługi sprzedaży hurtowej w związku z torbami, Usługi sprzedaży hurtowej w związku z preparatami do czyszczenia, Usługi sprzedaży hurtowej w związku z tkaninami, Usługi sprzedaży hurtowej w związku z walizkami, Usługi sprzedaży hurtowej w związku ze smarami, Usługi sprzedaży hurtowej w zakresie akcesoriów samochodowych, Usługi sprzedaży hurtowej w związku ze sprzętem audiowizualnym, Usługi sprzedaży hurtowej w związku ze sprzętem informatycznym, Usługi sprzedaży hurtowej w związku z artykułami do szycia, Usługi sprzedaży hurtowej w związku ze sprzętem do przyrządzania żywności, Usługi w zakresie wysyłkowej sprzedaży detalicznej akcesoriów odzieżowych, Usługi sprzedaży hurtowej w związku z akcesoriami metalowymi, Usługi sprzedaży hurtowej związane z akcesoriami do jednostek pływających, Usługi sprzedaży hurtowej związane z jednostkami pływającymi, Usługi sprzedaży hurtowej w związku ze sprzętem do podgrzewania, Usługi sprzedaży detalicznej w związku z bronią, **41** Szkolenia w bazach wojskowych.

(111) **360188** (220) 2022 08 17 (210) 546208
 (151) 2022 12 20 (441) 2022 09 05
 (732) DALTRA SPÓŁKA Z OGRANICZONĄ ODPOWIEDZIALNOŚCIĄ,
 Wrocław (PL)
 (540) (znak słowno-graficzny)
 (540) Zdrowa Chatka
 (540)



(591) biały, zielony
 (531) 05.03.11, 05.03.13, 05.03.15, 29.01.12, 27.05.01
 (510), (511) **5** Żywność dla niemowląt, Preparaty żywnościowe dla niemowląt i małych dzieci, Płynne mleko modyfikowane dla niemowląt, **29** Nasiona, przetworzone, Nasiona jadalne, Przetworzone nasiona chia do jedzenia, Rodzynki, Chipsy owocowe, Chipsy bananowe, Przekąski na bazie owoców, Przekąski na bazie warzyw, Przekąski na bazie orzechów, Przekąski na bazie suszonych owoców, **30** Herbaty ziołowe [napary], Herbaty owocowe, Herbaty, Siemię lniane do celów kulinarnych [przyprawa], Płatki śniadaniowe, Płatki śniadaniowe, owsianka i grysik, Płatki śniadaniowe zawierające mieszankę owoców i błonnika, Płatki śniadaniowe zawierające owoce, Płatki śniadaniowe zawierające błonnik, Płatki śniadaniowe zawierające miód, Płatki zbożowe, Przekąski wytwarzane z muesli.

(111) **360189** (220) 2022 08 17 (210) 546210
 (151) 2022 12 28 (441) 2022 09 12
 (732) MAJEWSKI KRZYSZTOF CENTRUM STOMATOLOGII
 ESTETYCZNEJ I IMPLANTOLOGII DENTICA, Zawiercie (PL)
 (540) (znak słowno-graficzny)
 (540) DENTICA
 (540)



(591) czarny, czerwony, szary
 (531) 02.09.10, 26.04.02, 26.04.14, 26.04.18, 27.05.01, 29.01.13
 (510), (511) **44** Usługi dentystyczne, Usługi stomatologiczne, Pomoc stomatologiczna.

(111) **360190** (220) 2022 07 05 (210) 544757
 (151) 2022 12 16 (441) 2022 08 29
 (732) A. Nattermann & Cie. GmbH, Frankfurt nad Menem (DE)
 (540) (znak słowny)
 (540) Essentia Check
 (510), (511) **5** Preparaty i materiały diagnostyczne dla celów medycznych, **10** Urządzenia i przyrządy do przeprowadzania badań diagnostycznych dla celów medycznych.

(111) **360191** (220) 2022 07 05 (210) 544758
 (151) 2022 12 16 (441) 2022 08 29
 (732) A. Nattermann & Cie. GmbH, Frankfurt nad Menem (DE)
 (540) (znak słowny)
 (540) EsseCheck
 (510), (511) **5** Preparaty i materiały diagnostyczne dla celów medycznych, **10** Urządzenia i przyrządy do przeprowadzania badań diagnostycznych dla celów medycznych.

(111) **360192** (220) 2022 07 12 (210) 545044
 (151) 2022 12 20 (441) 2022 09 05

(732) PŁOSZAJCZAK ANDRZEJ, Poznań (PL)
 (540) (znak słowny)
 (540) Meble Black Art
 (510), (511) **20** Meble, Meble kuchenne, Narożniki [meble], Meble wypoczynkowe, Fotele wypoczynkowe, Meble sypialne, Szafki do sypialni, Stoły [meble], Krzesła, Ławy [meble], Materace, Szezlongi, Pufy [meble].

(111) **360193** (220) 2022 08 19 (210) 546317
 (151) 2022 12 27 (441) 2022 09 12
 (732) 3Z SPÓŁKA Z OGRANICZONĄ ODPOWIEDZIALNOŚCIĄ,
 Piekary Śląskie (PL)
 (540) (znak słowny)
 (540) Magellan X
 (510), (511) **9** Oprogramowanie, **35** Usługi sprzedaży detalicznej w zakresie: implanty protetyczne, implanty [protezy], implanty dentystyczne, implanty [protezy] stosowane w stomatologii, implanty [protezy] do chirurgii stomatologicznej, wsporniki implantów do celów dentystycznych, implanty dentystyczne wykonane z materiałów sztucznych, mosty do implantów do celów dentystycznych, materiały na implanty do użytku w chirurgii stomatologicznej [protezy], wiertła dentystyczne, kompozyty dentystyczne, amalgamaty dentystyczne, protezy dentystyczne, dentystyczne (cementy-), łyżki wyciskowe [dentystyczne], części protez dentystycznych, urządzenia i przyrządy dentystyczne, wiertła dentystyczne do cięcia, preparaty i artykuły dentystyczne, przyrządy protetyczne do celów dentystycznych, urządzenia do użytku przez techników dentystycznych, oprogramowanie komputerowe [programy], materiały edukacyjne i instruktażowe, Usługi sprzedaży hurtowej w zakresie: implanty protetyczne, implanty [protezy], implanty dentystyczne, implanty [protezy] stosowane w stomatologii, implanty [protezy] do chirurgii stomatologicznej, wsporniki implantów do celów dentystycznych, implanty dentystyczne wykonane z materiałów sztucznych, mosty do implantów do celów dentystycznych, materiały na implanty do użytku w chirurgii stomatologicznej [protezy], wiertła dentystyczne, kompozyty dentystyczne, amalgamaty dentystyczne, protezy dentystyczne, dentystyczne (cementy-), łyżki wyciskowe [dentystyczne], części protez dentystycznych, urządzenia i przyrządy dentystyczne, wiertła dentystyczne do cięcia, preparaty i artykuły dentystyczne, przyrządy protetyczne do celów dentystycznych, urządzenia do użytku przez techników dentystycznych, oprogramowanie komputerowe [programy], materiały edukacyjne i instruktażowe.

(111) **360194** (220) 2022 07 22 (210) 545412
 (151) 2022 12 28 (441) 2022 09 12
 (732) Zentiva, k.s., Praga (CZ)
 (540) (znak słowny)
 (540) AIRIAM
 (510), (511) **5** Leki, Preparaty farmaceutyczne dla ludzi.

(111) **360195** (220) 2022 08 09 (210) 545960
 (151) 2022 12 28 (441) 2022 09 12
 (732) SZCZEPANIK MATEUSZ, Kraków (PL)
 (540) (znak słowno-graficzny)
 (540) AHS AIR HOME SYSTEMS
 (540)



(591) biały, ciemnoczerwony, ciemnoniebieski, czerwony, granatowy, niebieski
 (531) 07.01.08, 07.01.24, 24.15.02, 27.05.01, 29.01.14
 (510), (511) **35** Usługi sprzedaży detalicznej w związku z klimatyzatorami, Usługi sprzedaży hurtowej w związku z klimatyzatorami, Usługi sprzedaży hurtowej w związku z urządzeniami do wentylacji, Usługi sprzedaży detalicznej w związku z urządzeniami

do wentylacji, Usługi sprzedaży hurtowej w związku z kurtykami powietrznymi, Usługi sprzedaży detalicznej w związku z kurtykami powietrznymi, Usługi sprzedaży hurtowej w związku z pompami ciepła, Usługi sprzedaży detalicznej w związku z pompami ciepła, **37** Instalacja, konserwacja i naprawa urządzeń klimatyzacyjnych, Instalacja urządzeń klimatyzacyjnych, Naprawa urządzeń do klimatyzacji, Naprawa i konserwacja urządzeń do klimatyzacji, Naprawa i konserwacja urządzeń do wentylacji.

(111) **360196** (220) 2022 08 09 (210) 545967
 (151) 2022 12 28 (441) 2022 09 12
 (732) LYNNAILS SPÓŁKA Z OGRANICZONĄ
 ODPOWIEDZIALNOŚCIĄ, Warszawa (PL)
 (540) (znak słowno-graficzny)
 (540) LYN COSMETICS
 (540)



(591) biały, ciemnozłoty, czarny, złoty
 (531) 05.05.20, 05.05.21, 02.03.01, 02.03.02, 02.03.16, 27.05.01,
 29.01.13
 (510), (511) **3** Brokat do paznokci, Kleje do przymocowywania
 sztucznych rzęs, Kosmetyki do brwi, Kosmetyki do makijażu, Kos-
 metyki do rzęs, Lakiery do paznokci, Środki do usuwania lakierów,
 Naklejane ozdoby do paznokci, Ołówki do brwi, Preparaty do dema-
 kijażu, Preparaty do pielęgnacji paznokci, Rzęsy sztuczne, Sztuczne
 paznokcie, Tusze do rzęs, Zmywacze do paznokci, Żelowe płatki pod
 oczy do celów kosmetycznych, Kosmetyki kolorowe do oczu, **21**
 Pędzle kosmetyczne.

(111) **360197** (220) 2022 02 14 (210) 539865
 (151) 2022 12 21 (441) 2022 09 05
 (732) POLSKIE TOWARZYSTWO TURYSTYCZNO-KRAJOZNAWCZE,
 Warszawa (PL)
 (540) (znak słowno-graficzny)
 (540) PTTK N W E S
 (540)



(591) zielony, biały, czerwony, złoty
 (531) 01.17.11, 17.05.21, 27.05.01, 29.01.14
 (510), (511) **35** Reklama, reklama z zastosowaniem Internetu, pro-
 wadzenie interesów osób trzecich, usługi menedżerskie, usługi
 w zakresie badania rynku turystycznego, sondaże opinii publicznej,
 organizowanie pokazów, targów i wystaw w celach handlowych i re-
 klamowych dotyczących turystyki, rekreacji, edukacji, wypoczynku,
 zarządzanie targami i wystawami o tematyce turystycznej, eduka-
 cyjnej, rekreacyjnej, dotyczącej wypoczynku, pozyskiwanie danych
 do baz danych, systematyzowanie tych danych i zarządzanie tymi
 danymi, zarządzanie zbiorami informatycznymi, organizowanie
 i prowadzenie kampanii reklamowych, publikowanie tekstów rekla-
 mowych, rozpowszechnianie ogłoszeń i materiałów reklamowych,
 usługi reklamowe i promocyjne, dostarczanie informacji marketin-
 gowych, usługi w zakresie marketingu i prezentacji, organizowanie
 przetargów, prowadzenie przedstawicielstw firm zagranicznych,
 sprzedaż hurtowa i detaliczna sprzętu turystycznego, sprzedaż hur-

towa i detaliczna sprzętu turystycznego za pośrednictwem Interne-
 tu, optymalizowanie stron internetowych, poszukiwanie w zakresie
 patronatu, produkowanie filmów reklamowych dotyczących turystyki,
 reklama on-line za pośrednictwem sieci komputerowych, usługi
 marketingowe dotyczące turystyki, usługi public relations, usługi
 w celu stworzenia rozpoznawalności marki na rzecz innych, usługi re-
 lacji z mediami, wyszukiwanie informacji w plikach komputerowych
 na rzecz osób trzecich, zarządzanie hotelami, domami turystycznymi,
 schroniskami turystycznymi, pośrednictwo w zakresie kojarzenia
 kontrahentów z branży turystycznej, edukacyjnej, szkoleniowej, **38**
 zapewnianie platform internetowych dla osób zainteresowanych
 usługami turystycznymi, **39** Prowadzenie biur turystycznych z wy-
 jątkiem rezerwacji hoteli i pensjonatów, organizowanie podróży,
 organizowanie wycieczek, rezerwacja miejsc na podróż, usługi tu-
 rystyczne związane ze zwiedzaniem, usługi związane z transportem
 pasażerskim, kontrola i administrowanie szlaków turystycznych,
 organizowanie obozów wypoczynkowych, organizowanie wypoc-
 zynku, logistyka transportu turystycznego, organizacja transpor-
 tu osobowego na rzecz osób trzecich poprzez aplikacje on-line,
 organizowanie dokumentów na podróż dla osób wyjeżdżających
 za granicę, rezerwacja miejsc na podróż, usługi ratownictwa doty-
 czące turystów, usługi transportowe na wycieczki ze zwiedzaniem,
 wynajem autokarów, wynajem dronów do fotografowania, **41** Usłu-
 gi w zakresie wydawnictw, wydawanie gazety internetowej, usługi
 edukacyjne i szkoleniowe w zakresie turystyki, rekreacji, organizo-
 wania wypoczynku, organizowanie ekspozycji, wystaw, seminariów,
 konferencji, wykładów, grup dyskusyjnych związanych z tematyką
 turystyczną i rekreacją, organizowanie zjazdów, pokazów i prezen-
 tacji osiągnięć naukowo-technicznych, w szczególności w zakresie
 turystyki, edukacji, rekreacji, organizowanie i prowadzenie imprez
 związanych z wręczaniem nagród za działalność na polu turystyki,
 rekreacji, publikowanie tekstów innych niż o charakterze reklamo-
 wym, w tym w trybie on-line, wydawanie i publikowanie czasopism,
 w tym czasopism branżowych oraz książek i periodyków w formie
 tradycyjnej oraz z zastosowaniem sieci informatycznych Internetu,
 obsługiwanie, uaktualnianie publikacji elektronicznych dostarcza-
 nych do odbiorców droga on-line, nauczanie i szkolenia kadr nauko-
 wych, w szczególności w zakresie turystyki i rekreacji oraz organizacja
 wypoczynku, organizowanie konkursów edukacyjnych, dostarczanie
 informacji, w tym informacji o charakterze edukacyjnym i szkole-
 niowym za pomocą stron internetowych, działających w globalnej
 sieci komputerowej, wyznaczanie szlaków turystycznych, usługi
 wydawnicze, prowadzenie muzeów, bibliotek, pracowni krajoznaw-
 czych, kształcenie i doskonalenie kadr turystycznych, nadawanie
 odpowiednich uprawnień w zakresie sportu, rekreacji, turystyki,
 rekreacji, prowadzenie badań i poszukiwań związanych z historią
 kraju, dobrami kultury, przyrody, ochrony środowiska naturalnego,
 usługi związane z edukacją, nauczaniem, z organizowaniem wystaw
 o charakterze edukacyjnym, obsługa pól golfowych, obsługa kortów
 tenisowych, basenów pływackich, obsługa obiektów odnowy biolo-
 gicznej, fotoreportaże, organizowanie kursów, organizowanie kon-
 ferencji, zjazdów, sympozjów, spotkań towarzyskich i biznesowych,
 organizowanie imprez plenerowych, obsługa publikacji elektronicz-
 nych on-line, organizowanie wystaw i pokazów z dziedziny turystyki,
 kultury i edukacji, rezerwacja miejsc na spektakle, przedstawienia
 teatralne, filmy, rozrywka, informacja o rozrywce, publikowanie tek-
 stów innych niż reklamowe, tłumaczenia, wykonywanie fotografii,
 organizowanie loterii, organizowanie balów, przyjęć, organizowanie
 koncertów, organizowanie widowisk artystycznych, różnych innych
 imprez kulturalnych, organizowanie konkursów, teleturniejów, kon-
 kursów piękności, produkowanie programów radiowych i telewizyj-
 nych, dotyczących turystyki, prowadzenie wycieczek turystycznych
 z przewodnikiem, udostępnianie obiektów i sprzętu turystycznego,
 usługi agencji dystrybucji biletów wstępu, usługi bibliotek multime-
 dialnych, usługi edycji video na potrzeby realizacji wydarzeń, usłu-
 gi obrazowania fotograficznego za pośrednictwem dronów, usługi
 oceny w zakresie sprawności fizycznej do celów szkoleniowych, usłu-
 gi przekwalifikowania zawodowego, organizowanie obozów waka-
 cyjnych, usługi w zakresie oświaty, wypożyczanie sprzętu do nurko-
 wania i symulatorów szkoleniowych, usługi doradztwa i konsultingu
 dotyczące turystyki, rekreacji, edukacji i wypoczynku, dostarczanie
 informacji na stronach internetowych na temat turystyki, rekreacji,
 wypoczynku i edukacji, **42** Projektowanie witryn internetowych,
 projektowanie i prowadzenie platform informatycznych, prowadze-
 nie komputerowych platform informacyjnych o charakterze bran-

zowym, w szczególności dotyczących tematyki turystyki, rekreacji, sportu, badania w zakresie ochrony środowiska naturalnego, opracowywanie platform komputerowych dotyczących tematyki turystycznej, projektowanie graficzne materiałów promocyjnych, udostępnianie map geograficznych on-line nie do pobrania, udostępnianie wyszukiwarek internetowych, udzielanie informacji dotyczących zagadnień geograficznych, usługi kartograficzne, usługi pomiarów kartograficznych lub termograficznych przy pomocy drona, administrowanie stronami komputerowymi (internetowymi), **43** Usługi hotelarskie, usługi gastronomiczne, prowadzenie schronisk turystycznych, prowadzenie moteli, hoteli, pensjonatów, barów, barów szybkiej obsługi, kawiarni, restauracji, restauracji samoobsługowych, zajazdów, stołówek, domów wczasowych, domów turystycznych, wynajmowanie mieszkań na pobyt czasowy, usługi związane z prowadzeniem kempingów, miejsc noclegowych, rezerwacja miejsc w hotelach, pensjonatach, schroniskach turystycznych, wynajmowanie sal na posiedzenia, na spotkania towarzyskie i biznesowe, usługi rezerwacji pokoi, wynajmowanie miejsc noclegowych na pobyt czasowy, wypożyczanie namiotów.

(111) **360198** (220) 2022 06 09 (210) 543985
 (151) 2022 12 13 (441) 2022 08 29
 (732) TAJSTRA SPÓŁKA Z OGRANICZONĄ ODPOWIEDZIALNOŚCIĄ, Bielsko-Biała (PL)
 (540) (znak słowny)
 (540) Lette
 (510), (511) **45** Usługi osobiste świadczone przez instytucje w celu zaspokojenia potrzeb poszczególnych osób, takie jak usługi dotrzymania towarzystwa, usługi agencji matrymonialnych, usługi pogrzebowe.

(111) **360199** (220) 2022 08 10 (210) 546073
 (151) 2022 12 22 (441) 2022 09 05
 (732) WEB INNOVATIVE SOFTWARE SPÓŁKA Z OGRANICZONĄ ODPOWIEDZIALNOŚCIĄ, Wrocław (PL)
 (540) (znak słowno-graficzny)
 (540) wfirma
 (540)

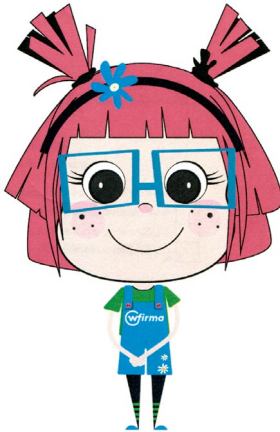

(591) różowy, czarny, niebieski, biały, brązowy, żółty, zielony, beżowym
 (531) 27.05.01, 29.01.15, 02.05.03
 (510), (511) **35** Doradztwo w zakresie prowadzenia działalności gospodarczej, fakturowanie, księgowość, pomoc w prowadzeniu działalności gospodarczej, rachunkowość, **42** Projektowanie oprogramowania komputerowego, wypożyczanie oprogramowania komputerowego, aktualizacja oprogramowania komputerowego, oprogramowanie jako usługa, przechowywanie danych elektronicznych.

(111) **360200** (220) 2022 08 10 (210) 546074
 (151) 2022 12 22 (441) 2022 09 05
 (732) WEB INNOVATIVE SOFTWARE SPÓŁKA Z OGRANICZONĄ ODPOWIEDZIALNOŚCIĄ, Wrocław (PL)
 (540) (znak słowno-graficzny)
 (540) wfirma

(540)



(591) czarny, różowy, biały, żółty, brązowy, niebieski, ciemnoróżowy, beżowy, pomarańczowy
 (531) 29.01.15, 27.05.01, 02.05.03
 (510), (511) **35** Doradztwo w zakresie prowadzenia działalności gospodarczej, fakturowanie, księgowość, pomoc w prowadzeniu działalności gospodarczej, rachunkowość, **42** Projektowanie oprogramowania komputerowego, wypożyczanie oprogramowania komputerowego, aktualizacja oprogramowania komputerowego, oprogramowanie jako usługa, przechowywanie danych elektronicznych.

(111) **360201** (220) 2022 04 12 (210) 541966
 (151) 2022 09 27 (441) 2022 06 13
 (732) BUDZYN IRENEUSZ, Gliwice (PL)
 (540) (znak słowny)
 (540) LORD 4 SPORT
 (510), (511) **28** Artykuły gimnastyczne, Artykuły gimnastyczne i sportowe, Artykuły i sprzęt sportowy, Artykuły sportowe, Bloczki do jogi, Bloki startowe na zawody sportowe, Bloki startowe [do sportów na bieżni], Bloki startowe [artykuły sportowe], Ciężarki na nadgarstki i kostki do ćwiczeń, Deski do paddleboardingu, Deski do bodysurfingu, Deski do pływania do celów rekreacyjnych, Deski do pływania z łatawcem [kiteboard], Deski do wakeboardingu, Deski surfingowe, Deski surfingowe z żaglem, Deski windsurfingowe, Dopasowane pokrowce na sprzęt sportowy, Drażki do ćwiczeń, Drażki do hantli do podnoszenia ciężarów, Drażki do podciągania na drzwi, Dyski do rzucania, Dyski sportowe, Flagi golfowe [artykuły sportowe], Florety [szermiercze florety], Futerały przystosowane do noszenia artykułów sportowych, Golfowe (Kije-), Gimnastyczne drażki poziome, Gry sportowe, Gumowe piłki do baseballu, Gryfy do hantli [do podnoszenia ciężarów], Hantle do podnoszenia ciężarów, Hantle kettlebell, Hurley (kij do hurlingu), Igły do pompki do pompowania piłek do gier, Kapoki do pływania, Kije [artykuły sportowe], Kijki narciarskie, Kijki do nartorolek, Koła do pływania, Koła do jogi, Koła ratunkowe do użytku rekreacyjnego, Koła sportowe, Kołeczki do stawiania piłek golfowych, Kosze do koszykówki, Kosze do łapania piłek, Kosze do zbierania piłek tenisowych, Krążki do hokeja, Krążki do wzmacniania uchwytu, Kule bilardowe, Kule do gry, Kule do pchnięcia kulą, Kusze [sprzęt sportowy], Latające dyski, Ławki do ćwiczenia mięśni brzucha, Ławki do ćwiczeń, Ławki do podnoszenia ciężarów, Ławki do użytku gimnastycznego, Ławki do użytku sportowego, Linki do jazdy na nartach wodnych, Liny do gimnastyki rytmiczne, Liny torowe [sprzęt pływacki], Łyżwy, Łyżworolki, Łuki sportowe [hucznictwo], Małe piłki do gry w piłkę nożną, Magnezja do poprawy chwytności w czynnościach sportowych, Maszyny do przysiadów, Maszyny do rzucania piłek, Maszyny i urządzenia do kręgli, Maty do ćwiczenia puttowania [wbijania piłki do dołka], sprzęt golfowy, Maty golfowe, Metalowe kije golfowe, Młoty do sportów, Naciągi do raket sguash, Naciągi do raket [tenisowych lub badmintonowych], Nagolenniki [artykuły sportowe], Nagolenniki lekkoatletyczne, Nałokietniki do gry w futbol amerykański, Nałokietniki do gry w krykieta, Nakolanniki [artykuły sportowe], Narty, Obciążniki na nogi [artykuły sportowe], Obręcze do ćwiczeń zawierające czujniki pomiarowe, Obręcze do koszykówki, Obręcze gimnastyczne, Obręcze sportowe, Obrotowe uchwyty do pompki, Obrotowe uchwyty do worków treningowych, Ochraniacze brzucha do użytku sportowego, Ochraniacze ciała do użytku sportowego, Ochrania-

cze dłoni do użytku sportowego, Ochraniacze do użytku w sporcie, Ochraniacze na gardło do użytku sportowego, Ochraniacze na goleń do użytku sportowego, Ochraniacze na klatkę piersiową do użytku sportowego, Ochraniacze na łokcie [artykuły sportowe], Ochraniacze na nadgarstki do użytku sportowego, Ochraniacze na nogi przystosowane do uprawiania sportu, Ochraniacze na palce do koszykówki, Ochraniacze na pięści [artykuły sportowe], Ochraniacze na ramiona i łokcie [artykuły sportowe], Ochraniacze nóg do użytku sportowego, Ochraniacze podbicia do użytku sportowego, Ochraniacze talii do użytku sportowego, Ochrona na pięści [artykuły sportowe], Oszczepy [artykuły sportowe], Pałki gimnastyczne, Paski do jogi, Pasy do pływania, Pasy na talię do ćwiczeń, Piłki do ćwiczeń, Piłki do gier i zabaw, Piłki do pilatesu, Piłki do piłki nożnej, Piłki do koszykówki, Piłki do siatkówki, Piłki do sguasha, Piłki do zabawy, Piłki gimnastyczne, Piłki jako sprzęt sportowy, Platformy do ćwiczeń, Pletwy pływackie, Płotki do użytku w lekkooletyce, Pompki do piłek, Poręcze równoległe do gimnastyki, Przenośny domowy sprzęt gimnastyczny, Przyrządy gimnastyczne, Przyrządy gimnastyczne do rozciągania, Przyrządy stosowane do ćwiczeń fizycznych, Przyrządy stosowane w kulturystyce, Rakiety do tenisa, Rękawice bokserskie, Rękawice do podnoszenia ciężarów, Rękawice do gier, Ringi bokserskie, Rowery treningowe stacjonarne i rolki do nich, Równoważnie [sprzęt gimnastyczny], Siatki do gier z piłką, Siatki do celów sportowych, Siatki do bramki, Skakanki, Skrzynie gimnastyczne, Sprzęt do ćwiczeń fizycznych w pomieszczeniach, Sprzęt do ćwiczeń fizycznych obsługiwany ręcznie, Sprzęt do treningów sportowych, Sprzęt do treningu sztuk walki, Sprzęt do uprawiania sportu i ćwiczeń fizycznych, Taśmy do ćwiczeń, Torby przystosowane do noszenia sprzętu sportowego, Trampoliny [artykuły sportowe], Trenażery mięśni brzucha, Treningowe obciążniki na nogi, Uchwyty do artykułów sportowych, Uchwyty do robienia pompek, Uprężę do użytku w sporcie, Urządzenia do ćwiczeń fizycznych [ćwiczenia], Urządzenia do kulturystyki [ćwiczenia], Urządzenia do wzmacniania ciała [ćwiczenia], Wałki do ćwiczeń mięśni brzucha do celów utrzymywania formy fizycznej, Worki treningowe, **41** Prowadzenie zawodów sportowych, Produkcja imprez sportowych, Organizowanie zajęć sportowych i zawodów sportowych, Przeprowadzanie imprez sportowych, Organizowanie zajęć sportowych i imprez sportowych, Produkcja konkursów sportowych, Rezerwowanie obiektów sportowych, Organizowanie turniejów sportowych, Szkolenia zawodników sportowych, Usługi klubów sportowych, Obsługa obiektów sportowych, Przeprowadzanie wydarzeń sportowych, Organizowanie zawodów sportowych, Organizowanie imprez sportowych, zawodów i turniejów sportowych, Sędziowanie na imprezach sportowych, Organizowanie lokalnych wydarzeń sportowych, Nauczanie, trening i instruktaż sportowy, Kursy szkoleniowe dotyczące zajęć sportowych, Szkolenia w zakresie zajęć sportowych, Usługi trenerskie w zakresie zajęć sportowych, Dostarczanie informacji na temat aktywności sportowych, Usługi rozrywkowe w postaci wydarzeń sportowych, Udzielanie informacji związanych z wydarzeniami sportowymi, Udostępnianie obiektów i sprzętu dla klubów sportowych, Usługi doradcze w zakresie organizowania imprez sportowych.

(111) **360202** (220) 2022 04 14 (210) 542054
(151) 2022 10 18 (441) 2022 07 04

(732) THEMAR IMPORT-EXPORT SPÓŁKA Z OGRANICZONĄ ODPOWIEDZIALNOŚCIĄ, Opacz-Kolonia (PL)

(540) (znak słowny)

(540) TOPCIMEX

(510), (511) **5** Preparaty biobójcze, herbicydy, mydła, płyny i środki dezynfekcyjne oraz antybakteryjne, środki owadobójcze, środki dezynfekcyjne do celów higienicznych, środki do tępienia i odstraszania owadów, w tym kleszczy, środki bakteriobójcze, środki do tępienia larw, ślimaków nagich, środki do tępienia i odstraszania szkodników, środki do tępienia pasożytów, pestycydy, środki przeciw robactwu, trucizny, trutki na myszy i szczury, lepy na muchy, preparaty przeciw molom, pluskwom, środki do tępienia i odstraszania mysz, szczurów i innych szkodników, pasty, maści i emulsje ogrodnicze do zabezpieczania ran drzew po cięciach i złamaniach przed wnikaniem i rozwojem bakterii oraz szkodników.

(111) **360203** (220) 2022 04 26 (210) 542445
(151) 2022 10 13 (441) 2022 06 27

(732) LEAD EXHIBITIONS SPÓŁKA Z OGRANICZONĄ ODPOWIEDZIALNOŚCIĄ, Warszawa (PL)

(540) (znak słowno-graficzny)

(540) POLAND SHOES EXPO

(540)



(591) czerwony, szary, czarny

(531) 09.09.15, 26.11.02, 27.05.01, 29.01.13

(510), (511) **35** Organizacja i przeprowadzanie wystaw w ramach targów handlowych, Organizacja wystaw dla biznesu lub handlu, Organizacja wystaw w celach handlowych lub reklamowych, Organizacja wystaw w celach handlowych, Organizacja wystaw w celach reklamowych, Organizowanie i prowadzenie targów handlowych, Organizowanie i prowadzenie targów i wystaw w celach handlowych, Organizowanie i prowadzenie targów i wystaw w celach reklamowych, Organizowanie i prowadzenie targów w celach handlowych lub reklamowych, Organizowanie i prowadzenie targów biznesowych, Organizowanie i przeprowadzanie wystaw handlowych, Organizowanie pokazów w celach handlowych, Organizacja targów w celach handlowych i reklamowych, Organizacja targów handlowych.

(111) **360204** (220) 2022 04 29 (210) 542626

(151) 2022 10 06 (441) 2022 06 20

(732) ELEKTROEKO ORGANIZACJA ODZYSKU SPRZĘTU ELEKTRYCZNEGO I ELEKTRONICZNEGO SPÓŁKA AKCYJNA, Warszawa (PL)

(540) (znak słowno-graficzny)

(540) E EkoMaster

(540)



(591) biały, granatowy, zielony

(531) 26.01.01, 27.05.01, 29.01.13

(510), (511) **16** Wydawnictwa, publikacje, książki, poradniki, gazetki, dzienniki, serwisy prasowe, instrukcje, periodyki, prospekty, czasopiśma, magazyny, raporty, kalendarze, ankiety-bez względu na rodzaj ich nośnika, a w szczególności elektroniczne i papierowe, **35** Badania rynku i opinii publicznej, sondaże, ekspertyzy oraz prognozy rynkowe i ekonomiczne, doradztwo i informacja w zakresie działalności gospodarczej, czynności i funkcje biurowe, organizowanie wystaw handlowych, promocyjnych i reklamowych, doradztwo w sprawach zarządzania personelem, dobór personelu, działalność polegająca na zaopatrywaniu osób trzecich w towary lub usługi, analizy kosztów, reprezentacja interesów podmiotów zrzeszonych w organizacji pracodawców, wytwórców, producentów, usługodawców lub w innej organizacji o charakterze gospodarczym lub zawodowym, zgrupowanie w celu sprzedaży klientom odpadów, złomu albo przedmiotów i materiałów powstałych wskutek odzysku sprzętu elektrycznego lub elektronicznego, prowadzenie baz danych i ewidencji dotyczących bezpośrednio lub pośrednio podmiotów zajmujących się zbieraniem, przetwarzaniem, odzyskiwaniem, sprzedażą zużytego lub nowego sprzętu elektrycznego albo elektrycznego, a także pozyskiwanie informacji w tym zakresie, zarządzanie działalnością gospodarczą polegającą na zbiórkach, przetwarzaniu, odzyskiwaniu, sprzedawaniu zużytego lub nowego sprzętu elektrycznego albo elektrycznego, a także pomoc w zakresie takiego zarządzania, pokazy sprzętu elektrycznego lub elektrycznego, pomoc w zakresie działalności gospodarczej polegającej na zbiórkach, przetwarzaniu, odzyskiwaniu, sprzedawaniu zużytego lub nowego sprzętu elektrycznego albo elektrycznego, **36** Organizowanie funduszy na zbieranie, przetwarzanie, procesy odzysku, unieszkodliwianie, niszczenie zużytego sprzętu elektrycznego i elektronicznego, usługi i czynności finansowe, udzielanie kredytów, pożyczek, dotacji, wsparcia finansowego, transakcje finansowe, analizy finansowe, **41** Edukacja, nauczanie, kształcenie praktyczne, organizowanie i prowadzenie wykładów, konferencji, kongresów, zjazdów, seminariów, sympozjów, szkoleń w zakresie ekologii, administrowania oraz gospodarowania

odpadami, w tym zużytym sprzętem elektronicznym i elektrycznym, publikowanie, w szczególności elektroniczne i na papierze raportów, analiz, ewidencji, książek, a także innych wydawnictw lub tekstów, organizowanie wystaw edukacyjnych, w szczególności z zakresu ekologii oraz odzysku zużytego sprzętu elektronicznego i elektrycznego, **42** Doradztwo w zakresie ochrony środowiska, tworzenie lub wdrażanie oprogramowania albo sprzętu komputerowego, konstruowanie i projektowanie urządzeń oraz instalacji służących do zbiórki, składowania, przetwarzania, segregowania i odzyskiwania zużytego sprzętu elektronicznego i elektrycznego, usługi certyfikacji, testowania oraz akredytacji w zakresie produkcji, wprowadzania do obrotu i przetwarzania sprzętu elektrycznego i elektronicznego, a także w zakresie działalności ekologicznej, **45** Administrowanie własnością intelektualną, udzielanie i nabywanie licencji i innych upoważnień w zakresie praw własności intelektualnej, w tym handlowej i przemysłowej, udzielanie licencji na korzystanie ze wspólnych znaków towarowych gwarancyjnych i innych oznaczeń potwierdzających określone cechy towarów lub usług albo podmiotów, doradztwo w zakresie własności intelektualnej.

(111) **360205** (220) 2022 05 10 (210) 542869
(151) 2022 09 27 (441) 2022 06 13
(732) LEWANDOWSKI JAKUB, Inowrocław (PL)
(540) (znak słowny)

(540) BELVERAGE
(510), (511) **41** Fotografia, Fotoreportaże, Informacja o imprezach rozrywkowych, Komputerowe przygotowanie materiałów do publikacji elektronicznej, Kształcenie praktyczne [pokazy], Organizowanie i prowadzenie konferencji, Organizowanie i prowadzenie warsztatów [szkolenia], Organizowanie konkursów [edukacja lub rozrywka], Organizowanie zawodów sportowych, Planowanie przyjęć [rozrywka], Przekazywanie know-how [szkolenia], Usługi edycji wideo na potrzeby imprez, Usługi rozrywkowe, Usługi związane z dyskotekami.

(111) **360206** (220) 2022 05 24 (210) 543349
(151) 2022 10 06 (441) 2022 06 20
(732) FORTIS PHARMACEUTICALS
SPÓŁKA Z OGRANICZONĄ ODPOWIEDZIALNOŚCIĄ, Katowice (PL)

(540) (znak słowny)
(540) tadalafil fortis
(510), (511) **5** Suplementy diety, Suplementy diety w formie tabletek, substancji płynnych, substancji wżewnych, maści, żeli, Środki zmniejszające apetyt, Dietetyczna żywność przystosowana do celów medycznych, Dietetyczne napoje przystosowane do celów medycznych, Substancje dietetyczne do celów leczniczych, Dodatki odżywcze do celów leczniczych, Preparaty kosmetyczne do celów medycznych, Preparaty witaminowe wspomagające leczenie, Preparaty odżywcze wspomagające leczenie, Środki odżywcze wspomagające leczenie, Witaminy same lub w połączeniach wspomagające leczenie, Preparaty chemiczne do celów farmaceutycznych, Preparaty farmaceutyczne, Leki, Korzenie lekarskie, Środki medyczne i farmaceutyczne pochodzenia roślinnego, Preparaty biologiczne do celów medycznych, Leki antywirusowe.

(111) **360207** (220) 2022 05 27 (210) 543490
(151) 2022 10 17 (441) 2022 06 27
(732) TANASIEWICZ KONRAD AGROTURYSTYKA, Tobołowo (PL)
(540) (znak słowno-graficzny)
(540) S Sielskie sięo
(540)



Sielskie sięo

(591) biały, niebieski, czarny
(531) 26.01.03, 26.01.18, 26.01.16, 27.05.01, 29.01.13
(510), (511) **43** Tymczasowe zakwaterowanie, Usługi informacji, doradztwa i rezerwacji w zakresie zakwaterowania tymczasowego, Usługi zaopatrzenia w żywność i napoje, Usługi informacji, do-

radztwa i rezerwacji w zakresie dostarczania żywności i napojów, Udostępnianie zakwaterowania tymczasowego, Usługi w zakresie zakwaterowania na pobyt czasowy, Wynajmowanie kwater, Zakwaterowanie na pobyt czasowy, Zapewnianie zakwaterowania na pobyt czasowy, Zapewnianie zakwaterowania tymczasowego, Wynajmowanie pomieszczeń na pobyt czasowy.

(111) **360208** (220) 2022 05 31 (210) 543583
(151) 2022 10 04 (441) 2022 06 20
(732) PRZEDSIĘBIORSTWO USŁUGOWO-HANDLOWE CHEMIROL
SPÓŁKA Z OGRANICZONĄ ODPOWIEDZIALNOŚCIĄ, Mogilno (PL)
(540) (znak słowny)

(540) BlueEnergy
(510), (511) **1** Biologiczne nawozy azotowe, Biostymulatory stanowiące preparaty odżywcze dla roślin, Chemiczne środki wspomagające do użytku w ogrodnictwie, Chemiczne środki wspomagające do użytku w rolnictwie, Chemikalia używane w rolnictwie, Dodatki glebowe [nawożenie], Kwasy stosowane w rolnictwie, Materiały poprawiające kondycję gleby, Miedziane środki chemiczne, Mieszanki nawozów, Mieszanki substancji chemicznych i materiałów naturalnych do wykorzystania jako nawozy rolnicze, Nawozy, Nawozy chemiczne, Nawozy dla rolnictwa, Nawozy do roślin, Nawozy sztuczne do użytku w rolnictwie, Nawozy użyźniające glebę, Nawozy z dużą ilością substancji odżywczych, Nawozy złożone, Płynne nawozy, Podłoża hodowlane, nawozy i środki chemiczne do użytku w rolnictwie, ogrodnictwie i leśnictwie, Preparaty chemiczne do zapobiegania chorobom u roślin zbożowych, Preparaty chemiczne do zasklepiania uszkodzeń roślin, Preparaty do nawożenia, Preparaty do wzmacniania roślin, Preparaty mineralne do użytku jako dodatki odżywcze dla roślin, Rolnictwo (nawozy dla-), Substancje odżywcze [nawozy] w płynnej formie do użytku w rolnictwie, Substraty do użytku w rolnictwie, ogrodnictwie i leśnictwie, Środki chemiczne dla rolnictwa, Środki chemiczne dla rolnictwa, z wyjątkiem fungicydów, herbicydów, insektycydów oraz środków przeciw pasożytom, Środki chemiczne do ochrony roślin [inne niż fungicydy, herbicydy, insektycydy, środki przeciw pasożytnicze], Środki chemiczne powierzchniowo czynne do użytku w rolnictwie, Środki chemiczne stosowane w rolnictwie, ogrodnictwie i leśnictwie, Środki do uzdatniania gleby do zwiększania wzrostu produktów rolnych, Środki ochrony roślin przeciw patogenom, Środki poprawiające kondycję gleby do użytku rolniczego, Preparaty odżywcze dla roślin, Preparaty poprawiające kondycję gleby, **5** Fungicydy, Herbicydy, Herbicydy do użytku w rolnictwie, Insektycydy, Insektycydy do użytku w rolnictwie, Preparaty chemiczne do leczenia chorób roślin zbożowych, **35** Reklama i marketing, Udzielanie informacji dotyczących działalności gospodarczej w zakresie przemysłu rolniczego, Usługi sprzedaży detalicznej w związku z chemikaliami do stosowania w rolnictwie, Usługi sprzedaży hurtowej w związku z chemikaliami do stosowania w rolnictwie.

(111) **360209** (220) 2020 08 17 K (210) 542972
(151) 2022 09 20 (441) 2022 06 06
(732) Unum Group, Chattanooga (US)
(540) (znak słowno-graficzny)
(540) U
(540)



(531) 26.01.01, 26.01.04, 26.01.12, 26.01.18
(510), (511) **16** Publikacje, mianowicie skrypty, broszury, ulotki i biuletyny w dziedzinie ubezpieczeń i świadczeń pracowniczych, **25** Odzież, **36** Administrowanie ubezpieczeniami, Administrowanie roszczeniami ubezpieczeniowymi, Przetwarzanie roszczeń ubezpieczeniowych i danych dotyczących płatności, Doradztwo w sprawach ubezpieczeniowych, Ubezpieczeniowe usługi reasekuracyj-

ne, Administrowanie planami świadczeń pracowniczych w zakresie ubezpieczenia medycznego i zdrowotnego, ubezpieczenia stomatologicznego, ubezpieczenia wzroku, ubezpieczenia na wypadek inwalidztwa i ubezpieczenia na życie, Usługi ubezpieczeniowe, **42** Oprogramowanie jako usługa [SaaS], mianowicie hosting oprogramowania do użytku w administrowaniu świadczeniami pracowniczymi, zarządzaniu zasobami ludzkimi, administrowaniu dokumentacją zatrudnienia i administrowaniu ubezpieczeniami.

(111) **360210** (220) 2022 05 18 (210) 543140
(151) 2022 09 27 (441) 2022 06 13
(732) DĘBOWSKI KAMIL, Dulsk (PL)

(540) (znak słowny)

(540) Foodies Restaurant: Eat, Explore, Enjoy

(510), (511) **43** Usługi restauracyjne, Usługi barów i restauracji, Restauracje oferujące dania na wynos, Przygotowywanie posiłków i napojów, Serwowanie żywności i napojów dla gości w restauracjach, Serwowanie żywności i napojów dla gości, Serwowanie żywności i napojów w restauracjach i barach, Oferowanie żywności i napojów dla gości w restauracjach, Oferowanie żywności i napojów dla gości, Oferowanie żywności i napojów w restauracjach i barach, Usługi cateringowe, Usługi cateringowe dla firm, Usługi cateringowe w zakresie zaopatrzenia w żywność.

(111) **360211** (220) 2022 04 21 (210) 542276
(151) 2022 11 09 (441) 2022 07 11

(732) MIEJSKIE CENTRUM KULTURY W BYDGOSZCZY, Bydgoszcz (PL)

(540) (znak słowno-graficzny)

(540) Big Bike Orchestra Orkiestra Na Dużym Rowerze

(540)



Big Bike Orchestra
Orkiestra Na Dużym Rowerze

(531) 02.01.16, 02.01.09, 02.01.24, 18.01.05, 27.05.01
(510), (511) **35** Promocja (reklama) koncertów, Promowanie koncertów muzycznych, **41** Obsługa koncertów muzycznych, Usługi koncertów muzycznych, Produkcja koncertów muzycznych, Rezerwacja biletów na koncerty, Koncerty muzyczne na żywo, Organizowanie i prowadzenie koncertów, Przygotowanie, organizowanie i prowadzenie koncertów, Organizowanie i przeprowadzanie koncertów muzycznych.

(111) **360212** (220) 2022 05 12 (210) 542992
(151) 2022 10 25 (441) 2022 07 11

(732) OGRODZIŃSKA KAROLINA, Wieliczka (PL)

(540) (znak słowno-graficzny)

(540) PSIEDOBRE.PL Psiedobre produkty dla pupila

(540)



(591) niebieski, czarny, różowy

(531) 03.01.08, 27.05.01, 29.01.13

(510), (511) **35** Publikacja materiałów reklamowych, Reklama za pośrednictwem sieci komputerowych, Obsługa platformy handlowej on-line w celu pośrednictwa w transakcjach handlowych między stronami trzecimi w sprzedaży i nabywaniu rzeczy, Zapewnianie miejsca do handlu on-line, Udostępnianie on-line powierzchni reklamowej dla osób trzecich, Usługi w zakresie ogłoszeń drobnych, Udostępnianie

powierzchni on-line na ogłoszenia drobne, Usługi reklamowe i promocyjne, Usługi w zakresie porównywania cen, Zarządzanie bazami danych dostępnymi za pośrednictwem Internetu, Zbieranie danych w celu umieszczania ich w bazach komputerowych, Sortowanie danych w bazach komputerowych, Usługi badania rynku, Usługi reklamowe i marketingowe, Usługi przechowywania i przetwarzania danych, Usługi sprzedaży detalicznej w związku z paszą dla zwierząt, Usługi sprzedaży hurtowej w związku z paszą dla zwierząt, Usługi sprzedaży hurtowej w związku z preparatami do pielęgnacji zwierząt, Usługi sprzedaży detalicznej w związku z preparatami do pielęgnacji zwierząt, Usługi sprzedaży hurtowej w związku z przybarami higienicznymi dla zwierząt, Usługi sprzedaży detalicznej w związku z przybarami higienicznymi dla zwierząt, Usługi handlu detalicznego w odniesieniu do produktów dla zwierząt domowych, Usługi sprzedaży hurtowej w związku z akcesoriami do pielęgnacji dla zwierząt, Usługi sprzedaży detalicznej w związku z akcesoriami do pielęgnacji dla zwierząt, Usługi sprzedaży detalicznej związane ze sprzedażą pokarmu dla zwierząt oraz środków pielęgnacyjnych i akcesoriów dla zwierząt, takich jak w szczególności: kosmetyki dla zwierząt, preparaty i narzędzia do pielęgnacji zwierząt, środki do czyszczenia klatek dla zwierząt, suplementy diety dla zwierząt, preparaty farmaceutyczne dla zwierząt, obroże dla zwierząt, smycze dla zwierząt, klatki dla zwierząt, akwaria dla zwierząt, budy, kojce i legowiska dla zwierząt, Usługi handlu hurtowego związane ze sprzedażą żywych zwierząt, Usługi sprzedaży detalicznej związane ze sprzedażą pokarmu dla zwierząt oraz środków pielęgnacyjnych i akcesoriów dla zwierząt, takich jak w szczególności: kosmetyki dla zwierząt, preparaty i narzędzia do pielęgnacji zwierząt, środki do czyszczenia klatek dla zwierząt, suplementy diety dla zwierząt, preparaty farmaceutyczne dla zwierząt, obroże dla zwierząt, smycze dla zwierząt, klatki dla zwierząt, akwaria dla zwierząt, budy, kojce i legowiska dla zwierząt, Usługi handlu hurtowego związane ze sprzedażą żywych zwierząt, Usługi sprzedaży detalicznej związane ze sprzedażą pokarmu dla zwierząt oraz środków pielęgnacyjnych i akcesoriów dla zwierząt, takich jak w szczególności: kosmetyki dla zwierząt, preparaty i narzędzia do pielęgnacji zwierząt, środki do czyszczenia klatek dla zwierząt, suplementy diety dla zwierząt, preparaty farmaceutyczne dla zwierząt, obroże dla zwierząt, smycze dla zwierząt, klatki dla zwierząt, akwaria dla zwierząt, budy, kojce i legowiska dla zwierząt, Usługi wysyłkowej sprzedaży detalicznej związane ze sprzedażą żywych zwierząt, Usługi wysyłkowej sprzedaży detalicznej związane ze sprzedażą pokarmu dla zwierząt oraz środków pielęgnacyjnych i akcesoriów dla zwierząt, takich jak w szczególności: kosmetyki dla zwierząt, preparaty i narzędzia do pielęgnacji zwierząt, środki do czyszczenia klatek dla zwierząt, suplementy diety dla zwierząt, preparaty farmaceutyczne dla zwierząt, obroże dla zwierząt, smycze dla zwierząt, klatki dla zwierząt, akwaria dla zwierząt, budy, kojce i legowiska dla zwierząt, Usługi wysyłkowej sprzedaży detalicznej związane ze sprzedażą żywych zwierząt.

(111) **360213** (220) 2022 05 16 (210) 543096
(151) 2022 10 25 (441) 2022 07 11

(732) SERY ICC PASŁĘK SPÓŁKA Z OGRANICZONĄ ODPOWIEDZIALNOŚCIĄ, Pasłęk (PL)

(540) (znak słowno-graficzny)

(540) PASŁĘK Masło z Polski Bez dodatków Masło ekstra 83%

(540)



(591) czerwony, biały, niebieski, zielony, żółty, brązowy

(531) 02.01.02, 19.01.06, 09.01.07, 25.05.02, 27.07.01, 29.01.15, 27.05.01

(510), (511) **29** Masło, Oleje i tłuszcze jadalne, Przetwory mleczne.

(111) **360214** (220) 2022 05 16 (210) 543102
(151) 2022 10 25 (441) 2022 07 11

(732) SERY ICC PASŁĘK SPÓŁKA Z OGRANICZONĄ ODPOWIEDZIALNOŚCIĄ, Pasłęk (PL)

(540) (znak słowny)
 (540) PASŁĘK MASŁO Z POLSKI SERY ICC PASŁĘK SP. Z O.O.
 (510), (511) **29** Masło, Oleje i tłuszcze jadalne, Przetwory mleczne.

(111) **360215** (220) 2022 05 27 (210) 543486
 (151) 2022 11 02 (441) 2022 07 18
 (732) KUCHARCZYK MARCIN PPH, Leńcze (PL)
 (540) (znak słowno-graficzny)
 (540) Ameko
 (540)

Ameko

(531) 27.05.01
 (510), (511) **25** Buty dziecięce, Buty sportowe, Buty sznurowane, Buty wsuwane, Buty skórzane, Buty nieprzemakalne, Buty do kostki, Buty na rzepy, Buciki dla niemowląt (z wełny), Obuwie, Obuwie codzienne, Obuwie dla dzieci, Obuwie dla niemowląt, Obuwie do celów rekreacji, Kalosze [obuwie], Odzież, Odzież dziecięca, Odzież niemowlęca, Odzież skórzana, Buty do nauki chodzenia, Sandały, Sandały niemowlęce, Balerinki [obuwie], Pantofle do baletu, Pantofle domowe, Antypoślizgowe akcesoria do obuwia, Skarpety antypoślizgowe, Pantofle, Półbuty, **35** Usługi handlu detalicznego w odniesieniu do akcesoriów odzieżowych, Usługi handlu detalicznego w zakresie akcesoriów mody, Usługi sklepów detalicznych online obejmujące odzież, Usługi sprzedaży detalicznej w związku z odzieżą, Usługi sprzedaży detalicznej w związku z obuwem, Usługi sprzedaży detalicznej świadczone online w zakresie artykułów odzieżowych, Usługi sprzedaży hurtowej w związku z odzieżą, Usługi sprzedaży hurtowej w związku z artykułami sportowymi, Usługi w zakresie detalicznej sprzedaży wysyłkowej odzieży, Usługi w zakresie sklepów detalicznych w branży odzieżowej, Usługi w zakresie wysyłkowej sprzedaży detalicznej akcesoriów odzieżowych, Sprzedaż detaliczna kart przedpłaconych dla osób trzecich do zakupu odzieży.

(111) **360216** (220) 2022 06 06 (210) 543773
 (151) 2022 10 25 (441) 2022 07 11
 (732) OPTOCARE SPÓŁKA Z OGRANICZONĄ
 ODPOWIEDZIALNOŚCIĄ, Kraków (PL)
 (540) (znak słowno-graficzny)
 (540) MOLOKA
 (540)

MOLOKA

(531) 27.05.01
 (510), (511) **9** Produkty optyczne: szkła korekcyjne, szkła do okularów, okulary korekcyjne, binokle, oprawy okularowe, **35** Usługi w zakresie handlu i usługi informacyjne dla konsumentów-prowadzenie hurtowni optycznej w zakresie oprawy do okularów, okulary, szkła kontaktowe, soczewki okularowe.

(111) **360217** (220) 2022 07 14 (210) 545131
 (151) 2022 11 22 (441) 2022 08 08
 (732) POLENERGIA SPÓŁKA AKCYJNA, Warszawa (PL)
 (540) (znak słowno-graficzny)
 (540) Polenergia Dipol
 (540)



Polenergia
Dipol

(591) zielony, ciemnoniebieski
 (531) 26.05.01, 27.05.01, 29.01.12
 (510), (511) **4** Energia elektryczna, Energia elektryczna wytwarzana z energii słonecznej, Energia elektryczna wytwarzana z energii wiatru, Energia elektryczna ze źródeł nieodnawialnych, Energia elektryczna ze źródeł odnawialnych, Paliwa, Mieszanki paliw,

7 Dystrybutory wodoru dla stacji benzynowych, Generatory energii elektrycznej napędzane energią wiatru, Generatory wytwarzające energię elektryczną z energii słonecznej, Aparatura do dostarczania energii [generatory], Generatory elektryczne korzystające z energii geotermalnej, Pompy, Elektrownia, **39** Wynajem samochodów na wodór, Magazynowanie energii elektrycznej, Magazynowanie gazu, Magazynowanie paliw gazowych, Usługi w zakresie bezpiecznego magazynowania [transport], Usługi wynajmu związane z pojazdami, transportem i magazynowaniem, Wynajem przestrzeni, struktur, jednostek i pojemników do magazynowania i transportu, Dystrybucja energii, Dystrybucja energii elektrycznej, Dostarczanie energii elektrycznej, Transmisja energii elektrycznej, Dystrybucja energii odnawialnej, Dostawa i dystrybucja energii, Przechowywanie energii i paliw, Dystrybucja energii elektrycznej za pośrednictwem przewodów, Dystrybucja energii elektrycznej do gospodarstw domowych, Dystrybucja energii do ogrzewania i chłodzenia budynków, Usługi informacyjne i doradcze w związku z dystrybucją energii, Dystrybucja prądu elektrycznego, Zaopatrzenie w energię ciepłą, Dostawa energii ciepłej, Dostawa energii elektrycznej, Dystrybucja energii elektrycznej za pośrednictwem kabli, Udostępnianie informacji związanych z dystrybucją elektryczności, Usługi doradztwa związane z dystrybucją energii elektrycznej, Magazynowanie towarów, Usługi w zakresie transportu, Usługi składowania towarów, Dostawa towarów, Logistyka transportu, Usługi transportu towarów drogą lądową, Dystrybucja [transport] towarów drogą morską, Dystrybucja [transport] towarów drogą powietrzną, Dostawa paliwa.

(111) **360218** (220) 2022 06 13 (210) 544065
 (151) 2022 11 08 (441) 2022 07 11
 (732) CONCRETE DM SPÓŁKA Z OGRANICZONĄ
 ODPOWIEDZIALNOŚCIĄ, Racibórz (PL)
 (540) (znak słowno-graficzny)
 (540) Concrete DM sp. z o.o.
 (540)



Concrete
DM sp. z o.o.

(591) czarny, szary, brązowy
 (531) 03.01.08, 27.05.01, 29.01.12
 (510), (511) **37** Roboty budowlane, wznoszenie budynków mieszkalnych i niemieszkalnych, roboty budowlane specjalistyczne, usługi budowlane, konstrukcyjne, rozbiórkowe i wyburzeniowe, Konserwacja i naprawa budynków.

(111) **360219** (220) 2022 06 13 (210) 544072
 (151) 2022 11 08 (441) 2022 07 11
 (732) NASZEWSKI JAN NEW EUROPE FILM SALES, Warszawa (PL)
 (540) (znak słowno-graficzny)
 (540) NEW EUROPE FILM SALES
 (540)



NEW
EUROPE
FILM
SALES

(531) 26.05.22, 27.05.01
 (510), (511) **41** Dystrybucja filmów.

(111) **360220** (220) 2022 05 27 (210) 543483
 (151) 2022 11 09 (441) 2022 07 04
 (732) SOŁTYSIAK ALEKSANDRA GT FACTORY, Łódź (PL)
 (540) (znak słowno-graficzny)

(540) GTF GT FACTORY
(540)



(591) złoty, biały
(531) 29.01.12, 26.04.03, 26.04.07, 26.04.09, 26.04.18, 26.04.22, 27.05.01
(510), (511) **35** Usługi reklamowe, marketingowe i promocyjne, Usługi wsparcia administracyjnego i przetwarzania danych, Informacje na temat metod sprzedaży, **36** Usługi w zakresie nieruchomości, **37** Usługi budowlane, konstrukcyjne, rozbiórkowe i wyburzeniowe, Wynajem narzędzi, instalacji i sprzętu budowlanego, rozbiórkowego, czyszczącego i konserwacyjnego, **42** Planowanie i projektowanie osiedli mieszkaniowych, Planowanie [projektowanie] biurówców wielopiętrowych, Usługi w zakresie projektowania, Usługi projektowania.

(111) **360221** (220) 2022 06 22 (210) 544348
(151) 2022 11 08 (441) 2022 07 18
(732) JUSZCZYK JAROSŁAW SANTIER, Kraków (PL)
(540) (znak słowno-graficzny)
(540) S SANTIER INSTALACJE
(540)



(591) ciemnoczerwony, ciemnoniebieski, ciemnozielony, czarny, czerwony, granatowy, jasnozielony, niebieski, pomarańczowy, zielony
(531) 26.03.04, 27.05.01, 29.01.15
(510), (511) **11** Instalacje i urządzenia do ogrzewania, wentylacji, klimatyzacji i oczyszczania powietrza, **37** Instalowanie, konserwacji i naprawa systemów HVAC (ogrzewanie, wentylacja i klimatyzacja), Montaż i konserwacja instalacji fotowoltaicznych.

(111) **360222** (220) 2022 06 28 (210) 544535
(151) 2022 11 09 (441) 2022 07 18
(732) MONIECKA SPÓŁDZIELNIA MLECZARSKA W MOŃKACH, Mońki (PL)
(540) (znak słowno-graficzny)
(540) MOŃKI
(540)



MOŃKI

(591) zielony
(531) 03.04.02, 05.01.08, 05.01.16, 05.11.11, 06.19.11, 07.01.09, 29.01.03, 27.05.01, 27.05.05, 27.05.17
(510), (511) **29** Sery dojrzewające, Sery świeże niedojrzewające, Sery topione, Masło, Mleko, Mleko w proszku, Serwatka, Produkty serowarskie.

(111) **360223** (220) 2022 06 28 (210) 544545
(151) 2022 11 09 (441) 2022 07 18
(732) KMIOTEK MIECZYŚLAW WINNICA SŁONECZNA, Besko (PL)
(540) (znak słowny)
(540) Winnica Kmiecia

(510), (511) **33** Alkoholowe ekstrakty owocowe, Alkoholowe koktajle owocowe, Aperitify na bazie napojów alkoholowych, Aperitify na bazie wina, Gorzkie nalewki alkoholowe jako aperitif, Gotowe koktajle alkoholowe, Gotowe koktajle na bazie wina, Gotowe napoje alkoholowe inne niż na bazie piwa, Japoński słodki napój alkoholowy na bazie ryżu [shiro-zake], Koktajle, Koktajle alkoholowe w formie

schłodzonej żelatyny, Koktajle alkoholowe zawierające mleko, Mieszanki koktajli alkoholowych, Napoje alkoholowe aromatyzowane, Napoje alkoholowe na bazie herbaty, Napoje alkoholowe na bazie kawy, Napoje alkoholowe z owoców, Napoje alkoholowe zawierające owoce, Napoje energetyczne zawierające alkohol, Napoje na bazie rumu, Napoje na bazie wina, Poncz z wina, Poncz z rumem, Napoje zawierające wino [szprycer], Napoje na bazie wina, soków owocowych i wody gazowanej, Poncze alkoholowe, Sangria, Wina, Wino, Wino winogronowe, Winogronowe wino musujące, Wino musujące, Wina musujące, Wina grzane, Wino kuchenne, Grzane wino, Czerwone wino, Wino czerwone, Białe wino, Wina alkoholowe, Wina wzmacniane, Wina stołowe, Wina różowe, Wino alkoholizowane, Wino owocowe, Wino truskawkowe, Słodkie wina, Wino jeżynowe, Wino śliwkowe, Wina niemusujące, Wino amontillado, Wina desero-we, Piquette [wino z wytłocznin winogronowych], Wina naturalnie musujące, Owocowe wino musujące, Musujące białe wina, Musujące wina czerwone, Żółte wino ryżowe, Wino z eleuterokoku [Ogapiju], Wina o obniżonej zawartości alkoholu, Wino z jeżyny koreańskiej [Bokbunjaju], Koreańskie tradycyjne wino ryżowe [makgeoli], Wino z owocu woskownicy czerwonej, Wina o chronionej nazwie pochodzenia, Japońskie słodkie wina z winogron zawierające ekstrakty z żeń-szenia i kory chinowca, Likieri, Alkohol ryżowy, Alkohole destylowane, Miód pitny, Likieri ziołowe, Wymieszane napoje alkoholowe, Cydr słodki, Cydr wytrawny, Brandy, Dżin, Rum, Wódka, Wiśniówka, Whisky słodowa, Whisky, Sznaps, Pitne alkohole wysokoprocentowe, **35** Organizacja działalności gospodarczej, Planowanie działalności gospodarczej, Promowanie działalności gospodarczej, Zarządzanie działalnością gospodarczą, Zarządzanie działalnością handlową, Reklama, Usługi handlu detalicznego związane z napojami alkoholowymi, Zaopatrzenie osób trzecich w napoje alkoholowe [zakup towarów dla innych przedsiębiorców], Usługi sprzedaży detalicznej w związku z preparatami do produkcji napojów alkoholowych, Usługi sprzedaży detalicznej w związku z napojami alkoholowymi z wyjątkiem piwa, Usługi sprzedaży hurtowej w związku z preparatami do produkcji napojów alkoholowych, Usługi sprzedaży hurtowej w związku z napojami alkoholowymi z wyjątkiem piwa, Usługi sprzedaży detalicznej za zamówieniem pocztowym związane z napojami alkoholowymi [z wyjątkiem piwa], Usługi sprzedaży detalicznej za pomocą katalogów w związku z napojami alkoholowymi z wyjątkiem piwa, Usługi sprzedaży detalicznej za pomocą globalnych sieci komputerowych związane z napojami alkoholowymi z wyjątkiem piwa, Usługi sprzedaży hurtowej w związku z piwem, Usługi sprzedaży detalicznej za pomocą globalnych sieci komputerowych związane z piwem, Usługi sprzedaży detalicznej za pomocą katalogów w związku z piwem, Usługi informacji handlowej w zakresie wina, Usługi reklamowe w zakresie promocji sprzedaży napojów, Usługi reklamowe w zakresie promocji napojów, Bezobsługowe usługi sklepu detalicznego w odniesieniu do napojów, Usługi sprzedaży detalicznej w związku z napojami bezalkoholowymi, Usługi sprzedaży hurtowej w związku z napojami bezalkoholowymi, Usługi sprzedaży hurtowej w związku z preparatami do produkcji napojów, Usługi sprzedaży detalicznej w związku z preparatami do produkcji napojów, Udostępnianie informacji o produktach konsumenckich dotyczących żywności lub napojów, Usługi sprzedaży detalicznej za pomocą globalnych sieci komputerowych związane z napojami bezalkoholowymi, Usługi sprzedaży detalicznej za pomocą katalogów w związku z napojami bezalkoholowymi, **41** Degustacje win [usługi rozrywkowe], Degustacje win [usługi edukacyjne], Rozrywka związana z degustacją wina, imprezy z degustacją win w celach edukacyjnych, Organizacja i przeprowadzanie degustacji wina do celów edukacyjnych, Organizacja i przeprowadzanie degustacji wina do celów rozrywkowych, Szkoły dla kelnerów specjalizujących się w podawaniu win, Publikowanie materiałów drukowanych związanych z francuskimi winami, Rozrywka teatralna, Rozrywka filmowa, Organizowanie rozrywki, Dyskoteki, Administrowanie [organizacja] działalnością kulturalną, Organizowanie lokalnych wydarzeń kulturalnych, Organizacja imprez kulturalnych i artystycznych, Organizacja i przeprowadzanie aktywności rozrywkowych, Organizacja i przeprowadzanie aktywności kulturalnych, Organizacja imprez rozrywkowych, Organizowanie festiwalu do celów rozrywkowych, Organizowanie festiwalu w celach kulturalnych, Organizowanie festiwalu w celach rozrywkowych, Organizowanie festiwalu w celach rekreacyjnych, Organizowanie festynów w celach rozrywkowych, Organizowanie festynów w celach edukacyjnych, Organizowanie festynów w celach rekreacyjnych, Organi-

zowanie festynów w celach kulturalnych, Organizacja webinarów, Organizacja rozrywki na imprezy urodzinowe, Organizowanie imprez rekreacyjnych, Organizowanie grupowych zajęć rekreacyjnych, Organizowanie imprez rozrywkowych i kulturalnych, Organizowanie widowisk w celach kulturalnych, Prowadzenie imprez rozrywkowych, Prowadzenie imprez kulturalnych, Rozrywka.

(111) **360224** (220) 2022 06 28 (210) 544547

(151) 2022 11 09 (441) 2022 07 18

(732) GUBAŁA TOMASZ MAXSOTE, Bytom (PL)

(540) (znak słowny)

(540) MAXSOTE

(510), (511) **42** Zarządzanie projektami komputerowymi, Projektowanie systemów magazynowania danych, Projektowanie i opracowywanie systemów komputerowych, Projektowanie urządzeń do przetwarzania danych, Zarządzanie projektami w zakresie technologii informacyjnych, Projektowanie, tworzenie i programowanie stron internetowych, Projektowanie i opracowywanie komputerowych urządzeń peryferyjnych, Projektowanie i opracowywanie systemów przetwarzania danych, Usługi w zakresie projektowania i programowania komputerów, Projektowanie i opracowywanie urządzeń do przetwarzania danych, Projektowanie i opracowywanie systemów do przechowywania danych, Projektowanie i opracowywanie systemów do wyświetlania danych, Projektowanie i opracowywanie systemów do wprowadzania danych, Projektowanie i opracowywanie urządzeń do bezprzewodowej transmisji danych, Projektowanie i opracowywanie oprogramowania do elektronicznych baz danych, Zarządzanie projektami informatycznymi w dziedzinie elektronicznego przetwarzania danych [EDP], Projektowanie komputerów i oprogramowania komputerowego do analiz i sprawozdawczości handlowej, Planowanie, projektowanie i rozwój stron internetowych on-line na rzecz osób trzecich, Projektowanie i opracowywanie aparatury, przyrządów i sprzętu do bezprzewodowej transmisji danych, Udzielanie informacji na temat projektowania i opracowywania oprogramowania, systemów i sieci komputerowych, Projektowanie i opracowywanie systemów do wprowadzania, wyprowadzania, przetwarzania, wyświetlania i przechowywania danych, Modyfikowanie programów komputerowych, Opracowanie oprogramowania komputerowego, Opracowywanie oprogramowania komputerowego, Naprawa oprogramowania komputerowego, Konfiguracja oprogramowania komputerowego, Integracja oprogramowania komputerowego, Ulepszenie oprogramowania komputerowego, Aktualizacja oprogramowania komputerowego, Projektowanie oprogramowania komputerowego, Instalacja oprogramowania sprzętowego, Tworzenie oprogramowania komputera, Instalacja oprogramowania komputerowego, Tworzenie oprogramowania komputerowego, Wypożyczanie oprogramowania użytkowego, Konserwacja oprogramowania komputerowego, Pisanie oprogramowania komputerowego, Programowanie oprogramowania edukacyjnego, Opracowywanie oprogramowania sprzętowego, Opracowywanie oprogramowania w ramach publikacji oprogramowania, Powielanie oprogramowania komputerowego, Testowanie oprogramowania komputerowego, Usługi pisania oprogramowania komputerowego, Utrzymanie i naprawa oprogramowania, Opracowywanie i testowanie oprogramowania, Hosting, oprogramowanie jako usługa oraz wypożyczanie oprogramowania komputerowego, Wypożyczanie i konserwacja oprogramowania komputerowego, Projektowanie i opracowywanie oprogramowania systemowego, Opracowywanie oprogramowania do gier wideo, Aktualizacja oprogramowania do systemów łączności, Projektowanie oprogramowania do gier wideo, Programowanie oprogramowania do gier komputerowych, Programowanie oprogramowania do platform internetowych, Wypożyczanie oprogramowania do przetwarzania danych, Doradztwo w sprawach oprogramowania komputerowego, Doradztwo w zakresie oprogramowania komputerowego, Projektowanie sprzętu komputerowego i oprogramowania, Opracowywanie i aktualizacja oprogramowania komputerowego, Opracowywanie sprzętu komputerowego i oprogramowania, Instalacja, konserwacja i naprawa oprogramowania komputerowego, projektowanie, konserwacja i aktualizacja oprogramowania komputerowego, Projektowanie, aktualizacja i konserwacja oprogramowania komputerowego, Instalacja, konfigurowanie i utrzymanie oprogramowania komputerowego, Usługi techniczne w zakresie pobierania oprogramowania, Projektowanie i opracowywanie systemów oprogramowania

sprzętowego, Rozwój, programowanie i wdrażanie oprogramowania komputerowego, Instalacja oprogramowania umożliwiającego dostęp do Internetu, Instalacja, utrzymanie, naprawa i serwis oprogramowania komputerowego, Badania w dziedzinie programów i oprogramowania komputerowego, Instalacja, konserwacja, aktualizacja i ulepszenie oprogramowania komputerowego, Usługi konsultacyjne i informacyjne w zakresie utrzymywania oprogramowania komputerowego, Usługi doradcze i informacyjne związane z projektowaniem oprogramowania komputerowego, Projektowanie i opracowywanie oprogramowania operacyjnego do sieci i serwerów komputerowych, Usługi graficzne, Projektowanie graficzne materiałów promocyjnych, Projektowanie systemów oprogramowania graficznego, Projektowanie ozdobnego opracowania graficznego, Usługi w zakresie grafiki komputerowej, Usługi projektowania graficznego wspomaganego komputerowo, Wzornictwo przemysłowe i projektowanie graficzne, Usługi projektów graficznych, Usługi projektowania grafiki komputerowej, Projektowanie graficzne ilustracji, Grafika artystyczna, Projektowanie graficzne, Projektowanie techniczne, Badania techniczne, Doradztwo techniczne, Przeglądy techniczne, Pisanie techniczne, Nadzór i inspekcja techniczna, Projektowanie sklepów.

(111) **360225** (220) 2022 06 30 (210) 544633

(151) 2022 11 15 (441) 2022 08 01

(732) INSART INSTITUTE OF ADVANCED RESEARCH

AND TECHNOLOGIES SPÓŁKA Z OGRANICZONĄ

ODPOWIEDZIALNOŚCIĄ, Kraków (PL)

(540) (znak słowny)

(540) INSART

(510), (511) **35** Pomoc w prowadzeniu działalności gospodarczej, zarządzanie i administrowanie działalnością gospodarczą, Usługi reklamowe, marketingowe i promocyjne, Usługi reklamowe, promocyjne i marketingowe, Badania rynkowe, Usługi analizy i informacji biznesowej oraz badania rynkowe, Biznesowe usługi doradcze w zakresie zarządzania działalnością gospodarczą, Doradztwo biznesowe, Doradztwo biznesowe w zakresie marketingu strategicznego, Doradztwo w dziedzinie zarządzania działalnością gospodarczą i marketingu, Doradztwo w sprawach zarządzania personelem, Doradztwo w zakresie działalności gospodarczej dotyczące rozwoju produktu, Doradztwo w zakresie efektywności biznesowej, Doradztwo w zakresie zarządzania biznesowego, w tym przez Internet, Doradztwo w zakresie zarządzania działalnością gospodarczą w dziedzinie technologii informacyjnej, Doradztwo związane z przetwarzaniem danych, Konsultacje dotyczące zarządzania korporacyjnego, Konsultacje w zakresie badań biznesowych, Konsultacje w zakresie działalności gospodarczej dla osób indywidualnych, Konsultacje w zakresie działalności gospodarczej dla firm, Konsultacje w zakresie organizacji i zarządzania działalnością gospodarczą, w tym zarządzania personelem, Porady w zakresie działalności gospodarczej dotyczące konsultacji w zakresie zarządzania marketingowego, Profesjonalne doradztwo w zakresie prowadzenia działalności gospodarczej, Usługi doradcze w zakresie działalności gospodarczej dotyczące użycia komputerów, Usługi doradztwa w zakresie zarządzania biznesowego za pośrednictwem Internetu, Elektroniczne przetwarzanie danych, Doradztwo dotyczące reklamy, Doradztwo reklamowe i marketingowe, Usługi konsultingowe w zakresie marketingu internetowego, Usługi doradcze dotyczące reklamy, promocji i marketingu, **41** Badania edukacyjne, Doradztwo specjalistyczne w zakresie edukacji, Edukacja i szkolenia w dziedzinie przetwarzania danych elektronicznych, Edukacja w dziedzinie przetwarzania danych, Informacja dotycząca edukacji udzielana on-line z komputerowej bazy danych lub z Internetu, Kursy szkoleniowe w dziedzinie bankowości, Kursy szkoleniowe w dziedzinie finansów, Kursy szkoleniowe w dziedzinie ubezpieczeń, Kursy szkoleniowe w zakresie oprogramowania komputerowego, Kursy szkoleniowe w zakresie badań i rozwoju, Kursy szkoleniowe w zakresie planowania strategicznego związanego z reklamą, promocją, marketingiem i biznesem, **42** Analiza i ocena dotycząca opracowywania produktów, Analiza i ocena dotycząca projektowania produktów, Analiza opracowywania produktu, Analiza projektu produktu, Doradztwo techniczne dotyczące testowania, Doradztwo w dziedzinie kontroli jakości, Doradztwo w zakresie zapewniania jakości, Kontrola i testowanie jakości, Kontrola jakości w zakresie oprogramowania komputerowego, Kontrola jakości w zakresie systemów komputerowych, Nadzór i inspekcja techniczna, Ocena wydajności systemów komputerowych w oparciu

o test wzorcowy, Ocena wydajności przetwarzania danych w oparciu o test wzorcowy, Projektowanie i testowanie nowych produktów, Projektowanie i testowanie w zakresie opracowywania nowych produktów, Testowanie, analizowanie i monitorowanie sygnałów telekomunikacyjnych, Usługi badawczo-rozwojowe, Usługi testowania obciążenia stron internetowych, Usługi testowania użyteczności witryn internetowych, Usługi uwierzytelniania (kontrola) danych przekazywanych za pomocą telekomunikacji, Usługi uwierzytelniania (kontrola) wiadomości przekazywanych za pomocą telekomunikacji, Usługi w zakresie testów bezpieczeństwa technologicznego, Usługi w zakresie testów technicznych, Analizy w zakresie inżynierii technologicznej, Doradztwo techniczne w zakresie przetwarzania danych, Usługi inżynieryjne dotyczące technologii informacyjnej, Badania i opracowywanie projektów technicznych, Badania technologiczne, Doradztwo techniczne w dziedzinie telekomunikacji, Doradztwo techniczne dotyczące bezpieczeństwa, Doradztwo techniczne związane z programowaniem komputerowym, Pisanie techniczne, Profesjonalne doradztwo dotyczące technologii, Projektowanie naukowe i technologiczne, Udostępnianie informacji w zakresie technologii naukowej, Udzielanie informacji dotyczących badań naukowych, Udzielanie informacji związanych z badaniami technologicznymi, Usługi doradcze dotyczące badań technologicznych, Usługi doradcze w dziedzinie technologii telekomunikacyjnej, Usługi doradztwa technicznego związane z programowaniem komputerowym, Usługi konsultacyjne dotyczące badań technologicznych, Badania i doradztwo w zakresie sprzętu komputerowego, Doradztwo dotyczące bezpieczeństwa komputerowego, Doradztwo dotyczące rozwijania systemów komputerowych, Doradztwo i konsultacje w zakresie sprzętu i oprogramowania komputerowego, Doradztwo i konsultacje w zakresie sprzętu komputerowego, Doradztwo techniczne związane z instalacją i konserwacją oprogramowania komputerowego, Doradztwo techniczne związane z zastosowaniem i używaniem oprogramowania komputerowego, Doradztwo w dziedzinie analizy systemów komputerowych, Doradztwo w dziedzinie integracji systemów komputerowych, Doradztwo w dziedzinie oprogramowania zabezpieczającego, Doradztwo w zakresie bezpieczeństwa sieci telekomunikacyjnych, Doradztwo w zakresie oprogramowania komputerowego, Doradztwo w zakresie sztucznej inteligencji, Doradztwo związane z oprogramowaniem do systemów komunikacyjnych, Doradztwo związane z tworzeniem stron głównych i stron internetowych, Konsultacje w dziedzinie technologii informacyjnej, Konsultacje technologiczne w dziedzinie sztucznej inteligencji, Opracowywanie projektów technicznych w dziedzinie sprzętu i oprogramowania komputerowego, Studia wykonalności w zakresie komputerów, Udzielanie informacji w zakresie technologii informacyjnej, Udzielanie porad technicznych związanych ze sprzętem i oprogramowaniem komputerowym, Usługi doradcze i informacyjne w zakresie technologii informacyjnej, Usługi doradcze i informacyjne w zakresie architektury i infrastruktury technologii informacyjnej, Usługi doradcze i informacyjne dotyczące programowania komputerów, Usługi doradcze i informacyjne związane z integracją systemów komputerowych, Usługi doradcze i informacyjne związane z projektowaniem oprogramowania komputerowego, Usługi doradcze i informacyjne związane z projektowaniem, programowaniem i utrzymywaniem oprogramowania komputerowego, Usługi doradcze związane z oprogramowaniem używanym w obszarze handlu elektronicznego, Usługi doradztwa technicznego dotyczące przetwarzania danych, Usługi doradztwa technicznego w zakresie technologii informacyjnej, Usługi informacyjne w zakresie technologii informacyjnej, Usługi informacyjne w zakresie komputerów, Usługi konsultacyjne w dziedzinie technologii informacyjnej, Usługi konsultacyjne i informacyjne w zakresie utrzymywania oprogramowania komputerowego, Usługi konsultacyjne w zakresie systemów komputerowych, Usługi w zakresie konsultacji i doradztwa komputerowego, Usługi techniczne w zakresie pobierania oprogramowania, Usługi w zakresie projektowania oprogramowania do elektronicznego przetwarzania danych, Usługi w zakresie pisania oprogramowania komputerowego, Usługi w zakresie integracji systemów komputerowych, Usługi w zakresie dostosowywania oprogramowania komputerowego do potrzeb klienta, Usługi studiów wykonalności w zakresie oprogramowania komputerowego, Usługi projektowania dotyczące programów komputerowych, Usługi programowania w zakresie oprogramowania komputerowego, Usługi pisania programów komputerowych, Usługi konsultacyjne w zakresie programowania komputerów, Usługi informacyjne i doradcze dotyczące oprogramowania komputerowego, Usługi doradcze i rozwojowe dotyczące opro-

gramowania komputerowego, Usługi doradcze w dziedzinie opracowywania produktów i podnoszenia jakości oprogramowania, Tworzenie, utrzymywanie i adaptacja oprogramowania komputerowego, Tworzenie, uaktualnianie i adaptacja programów komputerowych, Tworzenie, konserwacja oraz modernizowanie oprogramowania komputerowego, Tworzenie programów komputerowych, Świadczenie usług informacyjnych, konsultacyjnych i doradczych w zakresie oprogramowania komputerowego, Rozwiązywanie problemów z oprogramowaniem komputerowym [pomoc techniczna], Projektowanie systemów informatycznych związanych z finansami, Projektowanie, opracowywanie i wdrażanie oprogramowania, Projektowanie, opracowywanie i programowanie oprogramowania komputerowego, Programowanie stron internetowych, Programowanie programów zabezpieczających przed zagrożeniami internetowymi, Programowanie programów do przetwarzania danych, Programowanie oprogramowania telekomunikacyjnego, Programowanie oprogramowania operacyjnego do uzyskiwania dostępu i użytkowania sieci do przetwarzania w chmurze obliczeniowej, Programowanie oprogramowania komputerowego do szacowania i obliczania danych, Programowanie komputerów i projektowanie oprogramowania, Doradztwo specjalistyczne związane z programowaniem komputerowym.

(111) **360226** (220) 2022 06 02 (210) 543723
 (151) 2022 11 08 (441) 2022 07 11
 (732) FARUTEX SPÓŁKA Z OGRANICZONĄ ODPOWIEDZIALNOŚCIĄ,
 Szczecin (PL)
 (540) (znak słowno-graficzny)
 (540) WARZYWNIAK cztery pory
 (540)



(591) czarny, żółty, zielony, jasnobrązowy, niebieski, jasnoniebieski, biały
 (531) 26.01.09, 27.05.01, 29.01.15
 (510), (511) **19** Budynek niemetaliczny przenośny (kontener gastronomiczny), **29** Nabiał, Owoce, warzywa, ziemniaki-wymienione towary mrożone lub konserwowane, również w postaci przyrządzonej i/lub w postaci mieszanek np. dania obiadowe, dżemy, kompoty, sałatki, Bita śmietana, jaja, jogurt, margaryna, masło, mleko, oleje, oliwy, ser, śmietana, Zupy, **30** Ketchup, knedle, kopytka, lody, majonez, miody, musztarda, przyprawy, przyprawy korzenne, przyprawy smakowe (sosy, marynaty), pyzy, płatki owsiane, ryż, ziola ogrodowe konserwowane, **32** Napoje bezalkoholowe, nektary owocowe, soki owocowe i warzywne, woda: gazowana, mineralna i stołowa, **35** Agencje informacji handlowej, badanie rynku, doradztwo specjalistyczne w sprawach działalności gospodarczej, dystrybucja materiałów reklamowych, organizowanie pokazów towarów, organizowanie prezentacji produktów, usługi reklamy i reklama za pośrednictwem Internetu, rozpowszechnianie ogłoszeń reklamowych, uaktualnianie materiałów reklamowych, wynajmowanie powierzchni reklamowych, wyszukiwanie informacji dla osób trzecich, zgrupowanie na rzecz osób trzecich towarów branży: gastronomicznej, spożywczej pozwalające wygodnie je oglądać i kupować w hurtowniach i sklepach oraz oferowanie tych towarów również za pośrednictwem Internetu, **39** Usługi dostarczania towarów, dostarczanie towarów zamówionych korespondencyjnie, dystrybucja paczek i przesyłek, magazynowanie, pakowanie towarów, przewóz samochodami ciężarowymi, rozładunek, spedycja, usługi kurierskie, **42** Usługi administrowania stronami komputerowymi, aktualizowanie oprogramowania komputerowego, tworzenie i utrzymywanie stron internetowych dla osób trzecich, **43** Serwis gastronomiczny, usługi zaopatrzenia w nabiał, owoce, warzywa i napoje dla: hoteli, kafeterii, kawiarni, restauracji, sklepów, snack-barów, stołówek.

(111) **360227** (220) 2022 06 22 (210) 544359
 (151) 2022 11 08 (441) 2022 07 18

(732) WYŻSZA SZKOŁA BIZNESU-NATIONAL LOUIS UNIVERSITY
Z SIEDZIBĄ W NOWYM SĄCZU, Nowy Sącz (PL)
(540) (znak słowno-graficzny)
(540) WYŻSZA SZKOŁA BIZNESU NATIONAL-LOUIS UNIVERSITY
(540)



WYŻSZA SZKOŁA BIZNESU
NATIONAL-LOUIS UNIVERSITY

(591) granatowy
(531) 05.01.03, 05.01.05, 27.05.01, 29.01.11
(510), (511) **35** Outsourcing (doradztwo biznesowe), Zarządzanie biznesowe programami fundacji w imieniu osób trzecich, Usługi komunikacji korporacyjnej, Doradztwo biznesowe w zakresie transformacji cyfrowej, Organizacja wydarzeń komercyjnych, **41** Wyższe uczelnie, Publikowanie tekstów, innych niż teksty reklamowe, Usługi w zakresie oświaty, Publikowanie książek, Sprawdziany edukacyjne, Organizowanie konferencji, Informacja o edukacji, Sprawdziany edukacyjne, Organizowanie zawodów sportowych, Organizowanie i prowadzenie warsztatów (szkolenie), Publikowanie on-line elektronicznych książek o czasopiśmie, Doradztwo zawodowe, Organizowanie i prowadzenie koncertów, Organizowanie i prowadzenie forów edukacyjnych z udziałem osób, Organizowanie zawodów e-sportowych, Usługi wydawania świadectw edukacyjnych, a mianowicie zapewnianie szkoleń i egzaminów edukacyjnych, Badania edukacyjne, Organizacja i przeprowadzanie wydarzeń sportowych, **42** Analizy systemów komputerowych, Doradztwo w zakresie oprogramowania komputerowego, Digitalizacja dokumentów (skanowanie), Doradztwo w zakresie projektowania stron internetowych, Doradztwo w dziedzinie bezpieczeństwa internetowego, Doradztwo w dziedzinie bezpieczeństwa danych, Doradztwo w zakresie sztucznej inteligencji, Badania w dziedzinie sztucznej inteligencji.

(111) **360228** (220) 2022 07 07 (210) 544821
(151) 2022 11 22 (441) 2022 08 08
(732) NOWEL SPÓŁKA Z OGRANICZONĄ ODPOWIEDZIALNOŚCIĄ,
Legionowo (PL)
(540) (znak słowny)
(540) ŻYWIÓŁY NOWEL
(510), (511) **29** Dżemy owocowe, Pasty warzywne, Pasty na bazie orzechów, Pasty spożywcze wytworzone z mięsa, Przetwory twarogowe, Gotowe dania warzywne, Gotowe dania z mięsa, Przekąski na bazie warzyw, Przekąski na bazie mięsa, **30** Wyroby cukiernicze, Czekolada, Gotowe desery [wyroby piekarnicze], Wyroby piekarnicze składające się z warzyw i mięsa, Wyroby cukiernicze mrożone, Mrożone wyroby piekarnicze, Chrupiące pieczywo, Chleb wstępnie upieczony, Bułki, Bagietki, Drożdżowe bułeczki, Croissant [rogaliki z ciasta francuskiego], Wyroby cukiernicze, ciasta, tarty i ciasteczka, Kanapki, Kawa, Herbata, Mąka spożywcza, Bułka tarta, Suche i świeże makarony, kluski i pierogi, **32** Napoje bezalkoholowe, **35** Usługi handlu detalicznego w zakresie żywności, Usługi bezobsługowych sklepów detalicznych w odniesieniu do żywności, Usługi handlu detalicznego w zakresie wyrobów piekarniczych, Usługi sprzedaży hurtowej w związku z wyrobami piekarniczymi, **43** Usługi zaopatrzenia w żywność i napoje, Oferowanie żywności i napojów w bistrach, Oferowanie żywności i napojów w restauracjach i barach, Usługi kawiarni, Dostarczanie żywności i napojów za pośrednictwem furgonetek, Usługi w zakresie żywności i napojów na wynos, Usługi cateringowe, Bary przekąskowe.

(111) **360229** (220) 2022 06 15 (210) 544152
(151) 2022 12 01 (441) 2022 08 16
(732) ARTIFEX MUNDI SPÓŁKA AKCYJNA, Zabrze (PL)
(540) (znak słowny)
(540) UNSOLVED
(510), (511) **9** Gry wideo [gry komputerowe] w formie programów komputerowych zapisanych na nośnikach danych, Ładowne programy gier komputerowych, Nagrane programy gier komputerowych, Oprogramowanie do gier elektronicznych do ręcznych urządzeń elektronicznych, Oprogramowanie gier komputerowych

do urządzeń bezprzewodowych w tym do smartfonów, tabletów oraz innych mobilnych urządzeń elektronicznych, Oprogramowanie gier komputerowych do pobrania za pośrednictwem globalnej sieci komputerowej i urządzeń bezprzewodowych, Oprogramowanie gier elektronicznych do telewizorów, **41** Udostępnianie gier komputerowych on-line, Udostępnianie gier za pośrednictwem systemów komputerowych, Informacje online z dziedziny rozrywki z zakresu gier komputerowych, **42** Projektowanie i opracowywanie oprogramowania gier komputerowych, Projektowanie komputerowe w zakresie gier wideo i gier komputerowych.

(111) **360230** (220) 2022 06 24 (210) 544389
(151) 2022 12 07 (441) 2022 08 22
(732) PŁECHA WIKTOR, Warszawa (PL)
(540) (znak słowny)
(540) MINDSTATE
(510), (511) **25** Bluzy z kapturem, Bluzy polarowe, Koszulki z nadrukami, Koszulki polo, Koszulki z krótkim rękawem, Czapki dziane, Czapki z daszkiem, Spodnie dresowe, Spodnie od dresu, Bluzy dresowe.

(111) **360231** (220) 2022 06 24 (210) 544396
(151) 2022 12 14 (441) 2022 08 22
(732) MIERNIK SEBASTIAN, Warszawa (PL)
(540) (znak słowny)
(540) Dzieciaki w plecaki
(510), (511) **35** Usługi handlu detalicznego związane z akcesoriami do rowerów, Usługi handlu hurtowego związane z akcesoriami do rowerów, Usługi handlu detalicznego związane z rowerami dziecięcymi, Usługi handlu hurtowego związane z rowerami dziecięcymi, Usługi handlu detalicznego związane z rowerami, Usługi handlu hurtowego związane z rowerami, Usługi reklamowe i marketingowe świadczone za pośrednictwem bloga, Usługi handlu detalicznego związane z przyczepkami rowerowymi, Usługi handlu hurtowego związane z przyczepkami rowerowymi.

(111) **360232** (220) 2022 07 18 (210) 545278
(151) 2022 11 29 (441) 2022 08 16
(732) DĄBROWSKI PRZEMYSŁAW DRUKARNIA DRUKLAND,
Zielona Góra (PL)
(540) (znak słowno-graficzny)
(540) DRUKLA.NET
(540)

DRUKLA.NET

(591) biały, czerwony, czarny, niebieski
(531) 27.05.01, 27.05.05, 27.05.17, 29.01.14
(510), (511) **16** Afisze, plakaty z papieru lub kartonu, Broszury, Czasopisma [periodyki], Czasopisma o tematyce ogólnej, Czasopisma z plakatami, Druki, Drukowane książki, czasopisma, gazety i inne media papierowe, Etykiety z papieru lub kartonu, Formularze [blankiety, druki], Gazety, Kalendarze, Kalendarze na biurko, Kalendarze ścienne, Katalogi, Książki, Materiały drukarskie i introligatorskie, Materiały szkoleniowe i instruktażowe, Papier, Papierowe materiały dydaktyczne, Papierowe wyroby artystyczne, Plakaty reklamowe, Plakaty wykonane z papieru, Publikacje drukowane, Szkicowniki, Terminarze, Ulotki drukowane, **40** Drukowanie, Drukowanie cyfrowe, Drukowanie fotograficzne, Drukowanie reklam, Drukowanie zdjęć, Drukowanie litograficzne, Drukowanie offsetowe, Introligatorstwo, Oprawianie książek, Powiększanie prac graficznych, Udzielanie informacji związanych z usługami introligatorskimi, Usługi cyfrowego drukowania książek i innych dokumentów na zamówienie, Usługi druku offsetowego, Usługi wykańczania druków, Usługi drukowania.

(111) **360233** (220) 2022 06 17 (210) 544211
(151) 2022 12 01 (441) 2022 08 16
(732) GRUPA MASPEX SPÓŁKA Z OGRANICZONĄ
ODPOWIEDZIALNOŚCIĄ, Wadowice (PL)
(540) (znak słowno-graficzny)
(540) Bobolen

(540)



(591) niebieski

(531) 26.04.02, 26.04.04, 27.05.01, 29.01.04, 29.01.11

(510), (511) **3** Aerosole do gardła [nielecznicze], Aerosole do odświeżania i oczyszczania skóry, Antyperspiranty [przybory toaletowe], Balsamy, inne niż do celów medycznych, Balsamy do celów kosmetycznych, Chusteczki nawilżane do celów higienicznych i kosmetycznych, Chusteczki oczyszczające do higieny intymnej dla kobiet, Chusteczki pielęgnacyjne dla niemowląt, Dezodoranty i antyperspiranty, Emulsje do ciała, Koncentraty nawilżające [kosmetyki], Kosmetyki, Kostki mydła do mycia ciała, Kremy dermatologiczne [inne niż lecznicze], Kremy dla niemowląt [nielecznicze], Kremy do mycia, Kremy do oczyszczania skóry, Kremy do pielęgnacji skóry [kosmetyki], Kremy do skóry, Kremy i balsamy kosmetyczne, Kremy kosmetyczne, Maści [nielecznicze], Maseczki do skóry [kosmetyki], Maski kosmetyczne, Mleczka do ciała, Mleczka kosmetyczne, Mydła i żele, Nasączone chusteczki do oczyszczania [nielecznicze, do użytku osobistego], Nasączone chusteczki do użytku kosmetycznego, Nielecznicze preparaty do pielęgnacji urody, Nielecznicze preparaty do masażu, Nielecznicze preparaty toaletowe, Nielecznicze produkty do pielęgnacji niemowląt, Nielecznicze produkty do pielęgnacji twarzy, Nielecznicze produkty ochronne do ust, Nielecznicze produkty toaletowe, Nielecznicze preparaty do pielęgnacji ciała, Nielecznicze preparaty do pielęgnacji stóp, Nielecznicze preparaty do pielęgnacji włosów do celów kosmetycznych, Nielecznicze preparaty do pielęgnacji skóry, Nielecznicze preparaty do pielęgnacji ust, Nielecznicze serum do skóry, Nielecznicze sole do kąpeli, Nielecznicze spraye do jamy ustnej, Nielecznicze środki do mycia zębów, Nielecznicze płyny do oczyszczania skóry, Nielecznicze płyny do płukania ust, Nielecznicze płyny do włosów, Olejki esencjonalne i ekstrakty aromatyczne, Opakowania uzupełniające do dozowników kosmetyków, Pianki [kosmetyki], Płynne kremy [kosmetyki], Płyny do pielęgnacji skóry [kosmetyki], Płyny do mycia, Preparaty do kąpeli, Preparaty do depilacji i golenia, Preparaty aromaterapeutyczne, Preparaty blokujące promieniowanie słoneczne [kosmetyki], Preparaty do higieny intymnej lub do celów dezodorujących [przybory toaletowe], Preparaty do demakijażu, Preparaty do mycia i pielęgnacji ciała, Preparaty do pielęgnacji skóry, oczu i paznokci, Preparaty do ochrony przeciw-słonecznej, Preparaty do opalania, Preparaty do pielęgnacji zębów, Preparaty do pielęgnacji włosów, Preparaty do włosów, Preparaty higieniczne w postaci środków toaletowych, Preparaty fitokosmetyczne, Preparaty przeciwpotne, Preparaty toaletowe, Spraye do ciała, Sole do kąpeli, Środki toaletowe, Środki do higieny jamy ustnej, Środki perfumeryjne i zapachowe, Szampony, Talki do ciała, Toniki do skóry, Waciki do celów kosmetycznych, Wata kosmetyczna, Wazelina kosmetyczna, Zasyпки do ciała [talk], Żele do użytku kosmetycznego, Zioła do kąpeli, **5** Alkohol leczniczy, Antybakteryjne środki do mycia, Antybakteryjne żele na bazie alkoholu do odkażania skóry, Antyseptyczne preparaty do mycia, Antyseptyczne preparaty do pielęgnacji ciała, Antyseptyki, Apteczki pierwszej pomocy, wyposażone, Artykuły spożywcze dla diabetyków [specjalnie wyprodukowane], Balsamy do użytku medycznego, Bandaże elastyczne [opatrunki], Chemiczne tabletki dopochwowe, Chusteczki antybakteryjne, Chusteczki odkażające, Czopki, Dietetyczna żywność do celów medycznych, Dietetyczna żywność przystosowana dla niemowląt, Dietetyczne dodatki do żywności, Dietetyczne napoje przystosowane do celów medycznych, Dietetyczne preparaty żywnościowe przystosowane do celów medycznych, Dietetyczne środki spożywcze do celów medycznych, Dietetyczne substancje przystosowane do celów medycznych, Dodatki dietetyczne, Dodatki odżywcze, Dodatki witaminowe i mineralne, Drazżetki [lekarstwa], Ekstrakty roślinne i ziołowe do celów leczniczych, Farmaceutyczne preparaty i substancje antyalergiczne, Farmaceutyczne produkty dermatologiczne, Farmaceutyczne słodczyce, Farmaceutyczne substancje dermatologiczne, Farmaceutyki i naturalne środki lecznicze, Gaza, Guma do żucia do celów medycznych, Herbata lecznicza, Higieniczne środki nawilżające, Higieniczne (bandaże-), Intymne preparaty nawilżające, Kapsułki na lekarstwa, Kapsułki do celów farmaceutycznych, Kompresy, Kremy dla dzieci [lecznicze], Kremy do użytku dermatologicznego,

Kremy do pielęgnacji skóry do użytku medycznego, Kremy farmaceutyczne, Kremy lecznicze, Krople do oczu, Krople do uszu, Krople do nosa do celów medycznych, Krople witaminowe, Kultury mikroorganizmów do celów medycznych i weterynaryjnych, Lecznicze balsamy, Lecznicze dodatki do żywności, Lecznicze kremy do ciała, Lecznicza guma do żucia, Lecznicze napoje mineralne, Lecznicze napary ziołowe, Lecznicze oliwki dla niemowląt, Lecznicze pastylki do ssania, Lecznicze płyny do płukania jamy ustnej, Lecznicze preparaty do leczenia skóry, Lecznicze preparaty do pielęgnacji włosów, Lecznicze preparaty toaletowe, Lecznicze preparaty w sprayu do nosa, Lecznicze płyny do przemywania oczu, Lecznicze płyny do włosów, Lecznicze płyny po goleniu, Lecznicze płyny na wysypkę pieluszkową, Lecznicze maści na wysypkę pieluszkową, Lecznicze kuracje do skóry głowy, Lecznicze kremy do skóry, Lecznicze pudry dla niemowląt, Lecznicze pudry do ciała, Lecznicze szampony, Lecznicze żele do ciała, Lekarstwa, Leki dla ludzi, Maści lecznicze, Maści antyseptyczne, Materiał opatrunkowy do celów medycznych, Materiały opatrunkowe, medyczne, Mieszanki farmaceutyczne, Mineralne preparaty spożywcze do celów medycznych, Mineralne suplementy diety, Mineralne suplementy odżywcze, Mleko w proszku [żywność dla niemowląt], Multiwitaminy, Musujące tabletki witaminowe, Mydła antybakteryjne, Mydła i detergenty lecznicze i odkażające, Mydła dezynfekujące, napoje dla niemowląt, Napoje stosowane w lecznictwie, Napoje witaminizowane, Napoje z dodatkami dietetycznymi, Napoje ziołowe do użytku leczniczego, Napary lecznicze, Nasączone chusteczki antyseptyczne, Nasączone płatki lecznicze, Nasączone chusteczki lecznicze, Nasączone płatki zawierające preparaty lecznicze, Nasączone waciki lecznicze, Nutraceutyki do stosowania jako suplementy diety, Odkażający preparat do mycia rąk, Odżywcze suplementy diety, Odżywcze mieszanki do picia do stosowania jako zamienniki posiłków, Okłady, Opatrunki medyczne, materiały opatrunkowe i aplikatory, Olejki lecznicze, Opatrunki elastyczne, Opatrunki do ran, Pastylki do ssania do celów farmaceutycznych, Peelingi [preparaty] do użytku medycznego, Pieluchy dla niemowląt i dorosłych, Pieluchy jednorazowe, Pieluszki dla niemowląt, Pieluszki jednorazowe, Plastry, Płyny do celów farmaceutycznych, Podpaski, Preparaty antybakteryjne, Preparaty antyseptyczne, Preparaty bakteriobójcze [inne niż mydło], Preparaty chemiczno-farmaceutyczne, Preparaty dermatologiczne, Preparaty dietetyczne i odżywcze, Preparaty farmaceutyczne, Preparaty enzymatyczne do celów medycznych, Preparaty farmakologiczne do pielęgnacji skóry, Preparaty i artykuły higieniczne, Preparaty i substancje farmaceutyczne, Preparaty i substancje lecznicze, Preparaty i substancje mineralne do celów medycznych, Preparaty medyczne, Preparaty multiwitaminowe, Preparaty mineralne do celów medycznych, Preparaty nutraceutyki dla ludzi, Produkty higieniczne dla kobiet, Preparaty witaminowe w postaci suplementów diety, Preparaty witaminowe i mineralne, Preparaty wzbogacające organizm w niezbędne witaminy i mikroelementy, Preparaty z pierwiastkami śladowymi dla ludzi, Preparaty ziołowe do celów medycznych, Probiotyki (suplementy), Produkty dietetyczne do celów medycznych, Produkty żywnościowe dla niemowląt, Puste kapsułki na środki farmaceutyczne, Roztwory do szkieł kontaktowych, Roztwory do sterylizacji, Roztwory soli do irygacji zatok i nosa, Roztwory oczyszczające do użytku medycznego, Słodziki dietetyczne do celów medycznych, Sole do celów medycznych, Słodzycze do celów leczniczych, Sole mineralne do celów medycznych, Spraye antyalergiczne, Spraye antybakteryjne, Spraye antyseptyczne w formie aerozolu do stosowania na skórę, Spraye lecznicze, Spraye do nosa udrożniające górne drogi oddechowe, Spraye do gardła [lecznicze], Spraye ziołowe do celów medycznych, Środki bakteriobójcze, Środki dezynfekcyjne i antyseptyczne, Środki dezynfekcyjne do celów higienicznych, Środki dezynfekcyjne do celów medycznych, Środki dezynfekujące do użytku domowego, Środki do higieny intymnej dla kobiet, Środki do płukania nosa, Środki do uwalniania leków, Środki do sterylizacji, Środki odkażające, Środki odkażające do użytku domowego, Strzykawki napełnione preparatami farmaceutycznymi do celów medycznych, Substancje chłonne do higieny osobistej, Substancje dietetyczne dla niemowląt, Substytuty mleka matki, Suplementy diety, Suplementy diety i preparaty dietetyczne, Suplementy mineralne do żywności, Suplementy prebiotyczne, Suplementy ziołowe, Suplementy żywnościowe, Tabletki do ssania do celów farmaceutycznych, Tabletki przeciwtleniające, Tabletki witaminowe, Talk leczniczy, Tampony, Toniki [lecznicze], Tuszczce do celów medycznych, Terapeutyczne lecznicze preparaty do kąpeli, Tran, Wchłaniające artykuły higieniczne, Wazelina do celów me-

dycznych, Wata do celów farmaceutycznych, Wata do celów medycznych, Waciki do użytku medycznego, Waciki odkażające, Wata antyseptyczna, Wata aseptyczna, Węgiel aktywny do użytku medycznego, Wilgotne ręczniki papierowe do rąk nasączone płynem farmaceutycznym, Witaminy i preparaty witaminowe, Witaminy prenatalne, Wkładki higieniczne, Wkładki do stanika dla karmiących matek, Woda utleniona do celów medycznych, Woda źródłana do celów medycznych, Wody mineralne do celów medycznych, Wstępnie wypełnione strzykawki do celów medycznych, Wyciągi z ziół leczniczych, Wyciągi z roślin leczniczych, Wyroby chemiczne do celów farmaceutycznych, Wywary do celów farmaceutycznych, Żele antybakteryjne, Żele do ciała do użytku farmaceutycznego, Żele do użytku dermatologicznego, Żele nawilżające do użytku osobistego, Żelki witaminowe, zioła lecznicze, Ziołowe suplementy diety dla osób o szczególnych wymaganiach dietetycznych, Żywność dla diabetyków, Żywność dla diet medycznych, Żywność dla niemowląt, Żywność liofilizowana przystosowana do celów medycznych, Żywność homogenizowana przystosowana do celów medycznych, **10** Aplikatory do leków, Aplikatory do preparatów farmaceutycznych, Aplikatory do preparatów antybakteryjnych, Aplikatory do preparatów antyseptycznych, Artykuły do karmienia i smoczki, Aplikatory pigulek, Aplikatory w postaci gąbek [do użytku medycznego], Aplikatory bandaży, Artykuły do opieki nad niemowlętami, Bandaże elastyczne, Bandaże nieelastyczne [usztwniające], Bandaże uciskowe, Buteleczyki z kropłomierzem do celów medycznych, Buteleczyki do karmienia niemowląt, Butelki dla dzieci, Buteleczyki z kropłomierzem do podawania lekarstw, Butelki do przechowywania mleka matki, Butelki do karmienia niemowląt, Gryzaki na ząbkowanie, Inhalatory, Laktatory, Lateksowe rękawice medyczne, Łyżki do podawania leków, Maski higieniczne do celów medycznych, Maski medyczne, Maski na twarz do użytku medycznego, Maski ochronne na nos do użytku medycznego, Maski ochronne na twarz do użytku medycznego, Maski ochronne na usta do użytku medycznego, Maski sanitarne do celów medycznych, Osłonki laktacyjne do karmienia piersią, Osłony ochronne na twarz do użytku medycznego, Pojemniki do aplikowania leków, Pojemniki na butelki do karmienia, Pompki do użytku medycznego przy podawaniu lekarstw z pojemników, Rękawiczki ochronne do celów medycznych, Smoczki, Spraye [aerozole] do celów medycznych, Strzykawki do celów medycznych i do zastrzyków, Strzykawki do zastrzyków, Termometry do pomiaru gorączki, Termometry lekarskie, Wyroby medyczne mianowicie wyroby do aplikowania substancji aktywnych, w tym tych znajdujących się w suplementach diety lub w lekach, Zakraplacze do oczu, Zakraplacze do celów medycznych, Zakraplacze do podawania lekarstw, sprzedawane puście, Zamknięcia do butelek do karmienia, Zawieszki do smoczków.

(111) **360234** (220) 2022 06 17 (210) 544214
 (151) 2022 12 01 (441) 2022 08 16
 (732) GRUPA MASPEX SPÓŁKA Z OGRANICZONĄ
 ODPOWIEDZIALNOŚCIĄ, Wadowice (PL)
 (540) (znak słowno-graficzny)
 (540) medi Bobolen
 (540)



(591) niebieski
 (531) 27.05.01, 29.01.04, 29.01.11, 26.04.02, 26.04.04
 (510), (511) **3** Aerozole do gardła [nielecznicze], Aerozole do odświeżania i oczyszczania skóry, Antyperspiranty [przybory toaletowe], Balsamy, inne niż do celów medycznych, Balsamy do celów kosmetycznych, Chusteczki nawilżane do celów higienicznych i kosmetycznych, Chusteczki oczyszczające do higieny intymnej dla kobiet, Chusteczki pielęgnacyjne dla niemowląt, Dezodoranty i antyperspiranty, Emulsje do ciała, Koncentraty nawilżające [kosmetyki], Kosmetyki, Kostki mydła do mycia ciała, Kremy dermatologiczne [inne niż lecznicze], Kremy dla niemowląt [nielecznicze], Kremy do mycia, Kremy do oczyszczania skóry, Kremy do pielęgnacji skóry [kosmetyki], Kremy do skóry, Kremy i balsamy kosmetyczne, Kremy kosmetyczne, Maści [nielecznicze], Maseczki do skóry [kosmetyki], Maski kosme-

tyczne, Mleczka do ciała, Mleczka kosmetyczne, Mydła i żele, Nasączone chusteczki do oczyszczania [nielecznicze, do użytku osobistego], Nasączone chusteczki do użytku kosmetycznego, Nielecznicze preparaty do pielęgnacji urody, Nielecznicze preparaty do masażu, Nielecznicze preparaty toaletowe, Nielecznicze produkty do pielęgnacji niemowląt, Nielecznicze produkty do pielęgnacji twarzy, Nielecznicze produkty ochronne do ust, Nielecznicze produkty toaletowe, Nielecznicze preparaty do pielęgnacji ciała, Nielecznicze preparaty do pielęgnacji stóp, Nielecznicze preparaty do pielęgnacji włosów do celów kosmetycznych, Nielecznicze preparaty do pielęgnacji skóry, Nielecznicze preparaty do pielęgnacji ust, Nielecznicze serum do skóry, Nielecznicze sole do kąpeli, Nielecznicze spraye do jamy ustnej, Nielecznicze środki do mycia zębów, Nielecznicze płyny do oczyszczania skóry, Nielecznicze płyny do płukania ust, Nielecznicze płyny do włosów, Olejki esencjonalne i ekstrakty aromatyczne, Opakowania uzupełniające do dozowników kosmetyków, Pianki [kosmetyki], Płynne kremy [kosmetyki], Płyny do pielęgnacji skóry [kosmetyki], Płyny do mycia, Preparaty do kąpeli, Preparaty do depilacji i golenia, Preparaty aromaterapeutyczne, Preparaty blokujące promieniowanie słoneczne [kosmetyki], Preparaty do higieny intymnej lub do celów dezodorujących [przybory toaletowe], Preparaty do demakijażu, Preparaty do mycia i pielęgnacji ciała, Preparaty do pielęgnacji skóry, oczu i paznokci, Preparaty do ochrony przeciw-słonecznej, Preparaty do opalania, Preparaty do pielęgnacji zębów, Preparaty do pielęgnacji włosów, Preparaty do włosów, Preparaty higieniczne w postaci środków toaletowych, Preparaty fitokosmetyczne, Preparaty przeciwpotne, Preparaty toaletowe, Spraye do ciała, Sole do kąpeli, Środki toaletowe, Środki do higieny jamy ustnej, Środki perfumeryjne i zapachowe, Szampony, Talki do ciała, Toniki do skóry, Waciki do celów kosmetycznych, Wata kosmetyczna, Wazelina kosmetyczna, Zасыпки do ciała [talk], Żele do użytku kosmetycznego, Zioła do kąpeli, **5** Alkohol leczniczy, Antybakteryjne środki do mycia, Antybakteryjne żele na bazie alkoholu do odkażania skóry, Antyseptyczne preparaty do mycia, Antyseptyczne preparaty do pielęgnacji ciała, Antyseptyki, Apteczki pierwszej pomocy, wyposażone, Artykuły spożywcze dla diabetyków [specjalnie wyprodukowane], Balsamy do użytku medycznego, Bandaże elastyczne [opatrunki], Chemiczne tabletki douchowowe, Chusteczki antybakteryjne, Chusteczki odkażające, Czopki, Dietetyczna żywność do celów medycznych, Dietetyczna żywność przystosowana dla niemowląt, Dietetyczne dodatki do żywności, Dietetyczne napoje przystosowane do celów medycznych, Dietetyczne preparaty żywnościowe przystosowane do celów medycznych, Dietetyczne środki spożywcze do celów medycznych, Dietetyczne substancje przystosowane do celów medycznych, Dodatki dietetyczne, Dodatki odżywcze, Dodatki witaminowe i mineralne, Drażetki [lekarstwa], Ekstrakty roślinne i ziołowe do celów leczniczych, Farmaceutyczne preparaty i substancje antyalergiczne, Farmaceutyczne produkty dermatologiczne, Farmaceutyczne słodycze, Farmaceutyczne substancje dermatologiczne, Farmaceutyki i naturalne środki lecznicze, Gaza, Guma do żucia do celów medycznych, Herbata lecznicza, Higieniczne środki nawilżające, Higieniczne (bandaże-), Intymne preparaty nawilżające, Kapsułki na lekarstwa, Kapsułki do celów farmaceutycznych, Kompresy, Kremy dla dzieci [lecznicze], Kremy do użytku dermatologicznego, Kremy do pielęgnacji skóry do użytku medycznego, Kremy farmaceutyczne, Kremy lecznicze, Krople do oczu, Krople do uszu, Krople do nosa do celów medycznych, Krople witaminowe, Kultury mikroorganizmów do celów medycznych i weterynaryjnych, Lecznicze balsamy, Lecznicze dodatki do żywności, Lecznicze kremy do ciała, Lecznicza guma do żucia, Lecznicze napoje mineralne, Lecznicze napary ziołowe, Lecznicze oliwki dla niemowląt, Lecznicze pastylki do ssania, Lecznicze płyny do płukania jamy ustnej, Lecznicze preparaty do leczenia skóry, Lecznicze preparaty do pielęgnacji włosów, Lecznicze preparaty toaletowe, Lecznicze preparaty w sprayu do nosa, Lecznicze płyny do przemywania oczu, Lecznicze płyny do włosów, Lecznicze płyny po goleniu, Lecznicze płyny na wysypkę pieluszkową, Lecznicze maści na wysypkę pieluszkową, Lecznicze kuracje do skóry głowy, Lecznicze kremy do skóry, Lecznicze pudry dla niemowląt, Lecznicze pudry do ciała, Lecznicze szampony, Lecznicze żele do ciała, Lekarstwa, Leki dla ludzi, Maści lecznicze, Maści antyseptyczne, Materiał opatrunkowy do celów medycznych, Materiały opatrunkowe, medyczne, Mieszanki farmaceutyczne, Mineralne preparaty spożywcze do celów medycznych, Mineralne suplementy diety, Mineralne suplementy odżywcze, Mleko w proszku [żywność dla niemowląt], Multiwitaminy, Musujące tabletki witami-

nowe, Mydła antybakteryjne, Mydła i detergenty lecznicze i odkażające, Mydła dezynfekujące, napoje dla niemowląt, Napoje stosowane w lecznictwie, Napoje witaminizowane, Napoje z dodatkami dietetycznymi, Napoje ziołowe do użytku leczniczego, Napary lecznicze, Nasączone chusteczki antyseptyczne, Nasączone płatki lecznicze, Nasączone chusteczki lecznicze, Nasączone płatki zawierające preparaty lecznicze, Nasączone waciki lecznicze, Nutraceutyki do stosowania jako suplementy diety, Odkażający preparat do mycia rąk, Odżywcze suplementy diety, Odżywcze mieszanki do picia do stosowania jako zamienniki posiłków, Okłady, Opatrunki medyczne, materiały opatrunkowe i aplikatory, Olejki lecznicze, Opatrunki elastyczne, Opatrunki do ran, Pastyłki do ssania do celów farmaceutycznych, Peelingi [preparaty] do użytku medycznego, Pieluchy dla niemowląt i dorosłych, Pieluchy jednorazowe, Pieluszki dla niemowląt, Pieluszki jednorazowe, Plastry, Płyny do celów farmaceutycznych, Podpaski, Preparaty antybakteryjne, Preparaty antyseptyczne, Preparaty bakteriobójcze [inne niż mydło], Preparaty chemiczno-farmaceutyczne, Preparaty dermatologiczne, Preparaty dietetyczne i odżywcze, Preparaty farmaceutyczne, Preparaty enzymatyczne do celów medycznych, Preparaty farmakologiczne do pielęgnacji skóry, Preparaty i artykuły higieniczne, Preparaty i substancje farmaceutyczne, Preparaty i substancje lecznicze, Preparaty i substancje mineralne do celów medycznych, Preparaty medyczne, Preparaty multiwitaminowe, Preparaty mineralne do celów medycznych, Preparaty nutraceutyczne dla ludzi, Produkty higieniczne dla kobiet, Preparaty witaminowe w postaci suplementów diety, Preparaty witaminowe i mineralne, Preparaty wzbogacające organizm w niezbędne witaminy i mikroelementy, Preparaty z pierwiastkami śladowymi dla ludzi, Preparaty ziołowe do celów medycznych, Probiotyki (suplementy), Produkty dietetyczne do celów medycznych, Produkty żywnościowe dla niemowląt, Puste kapsułki na środki farmaceutyczne, Roztwory do szkieł kontaktowych, Roztwory do sterylizacji, Roztwory soli do irygacji zatok i nosa, Roztwory oczyszczające do użytku medycznego, Słodziki dietetyczne do celów medycznych, Sole do celów medycznych, Słodycze do celów leczniczych, Sole mineralne do celów medycznych, Spraye antyalergiczne, Spraye antybakteryjne, Spraye antyseptyczne w formie aerozolu do stosowania na skórę, Spraye lecznicze, Spraye do nosa udrożniające górne drogi oddechowe, Spraye do gardła [lecznicze], Spraye ziołowe do celów medycznych, Środki bakteriobójcze, Środki dezynfekcyjne i antyseptyczne, Środki dezynfekcyjne do celów higienicznych, Środki dezynfekcyjne do celów medycznych, Środki dezynfekujące do użytku domowego, Środki do higieny intymnej dla kobiet, Środki do płukania nosa, Środki do uwalniania leków, Środki do sterylizacji, Środki odkażające, Środki odkażające do użytku domowego, Strzykawki napełnione preparatami farmaceutycznymi do celów medycznych, Substancje chłonne do higieny osobistej, Substancje dietetyczne dla niemowląt, Substytuty mleka matki, Suplementy diety, Suplementy diety i preparaty dietetyczne, Suplementy mineralne do żywności, Suplementy prebiotyczne, Suplementy ziołowe, Suplementy żywnościowe, Tabletki do ssania do celów farmaceutycznych, Tabletki przeciwutleniające, Tabletki witaminowe, Talk leczniczy, Tampony, Toniki [lecznicze], Tłuszcze do celów medycznych, Terapeutyczne lecznicze preparaty do kąpieeli, Tran, Wchłaniające artykuły higieniczne, Wazelina do celów medycznych, Wata do celów farmaceutycznych, Wata do celów medycznych, Waciki do użytku medycznego, Waciki odkażające, Wata antyseptyczna, Wata aseptyczna, Węgiel aktywny do użytku medycznego, Wilgotne ręczniki papierowe do rąk nasączone płynem farmaceutycznym, Witaminy i preparaty witaminowe, Witaminy prenatalne, Wkładki higieniczne, Wkładki do stanika dla karmiących matek, Woda utleniona do celów medycznych, Woda źródłana do celów medycznych, Wody mineralne do celów medycznych, Wstępnie wypełnione strzykawki do celów medycznych, Wyciągi z ziół leczniczych, Wyciągi z roślin leczniczych, Wyroby chemiczne do celów farmaceutycznych, Wywary do celów farmaceutycznych, Żele antybakteryjne, Żele do ciała do użytku farmaceutycznego, Żele do użytku dermatologicznego, Żele nawilżające do użytku osobistego, Żelki witaminowe, zioła lecznicze, Ziołowe suplementy diety dla osób o szczególnych wymaganiach dietetycznych, Żywność dla diabetyków, Żywność dla diet medycznych, Żywność dla niemowląt, Żywność liofilizowana przystosowana do celów medycznych, Żywność homogenizowana przystosowana do celów medycznych, **10** Aplikatory do leków, Aplikatory do preparatów farmaceutycznych, Aplikatory do preparatów antybakteryjnych, Aplikatory do preparatów antyseptycznych, Artykuły do karmienia i smoczki, Aplikatory pigułek, Aplikatory w postaci

gąbek [do użytku medycznego], Aplikatory bandaży, Artykuły do opieki nad niemowlętami, Bandaże elastyczne, Bandaże nieelastyczne [suszywniające], Bandaże uciskowe, Buteleczki z kropłomierzem do celów medycznych, Buteleczki do karmienia niemowląt, Butelki dla dzieci, Buteleczki z kropłomierzem do podawania leków, Butelki do przechowywania mleka matki, Butelki do karmienia niemowląt, Gryzaki na żąbkowanie, Inhalatory, Laktatory, Lateksowe rękawice medyczne, Łyżki do podawania leków, Maski higieniczne do celów medycznych, Maski medyczne, Maski na twarz do użytku medycznego, Maski ochronne na nos do użytku medycznego, Maski ochronne na twarz do użytku medycznego, Maski ochronne na usta do użytku medycznego, Maski sanitarne do celów medycznych, Osłonki laktacyjne do karmienia piersią, Osłony ochronne na twarz do użytku medycznego, Pojemniki do aplikowania leków, Pojemniki na butelki do karmienia, Pompki do użytku medycznego przy podawaniu leków z pojemników, Rękawiczki ochronne do celów medycznych, Smoczki, Spraye [aerozole] do celów medycznych, Strzykawki do celów medycznych i do zastrzyków, Strzykawki do zastrzyków, Termometry do pomiaru gorączki, Termometry lekarskie, Wyroby medyczne mianowicie wyroby do aplikowania substancji aktywnych, w tym tych znajdujących się w suplementach diety lub w lekach, Zakraplacze do oczu, Zakraplacze do celów medycznych, Zakraplacze do podawania leków, sprzedawane puście, Zamknięcia do butelek do karmienia, Zawieszki do smoczków.

(111) **360235** (220) 2022 06 17 (210) 544215
 (151) 2022 12 02 (441) 2022 08 16
 (732) GRUPA MASPEX SPÓŁKA Z OGRANICZONĄ
 ODPOWIEDZIALNOŚCIĄ, Wadowice (PL)
 (540) (znak słowno-graficzny)
 (540) medi Bobolen baby
 (540)



(591) ciemnoróżowy, niebieski, biały
 (531) 27.05.01, 29.01.13, 26.04.02, 26.04.04
 (510), (511) **3** Aerozole do gardła [nielecznicze], Aerozole do odświeżania i oczyszczania skóry, Antyperspiranty [przybory toaletowe], Balsamy, inne niż do celów medycznych, Balsamy do celów kosmetycznych, Chusteczki nawilżane do celów higienicznych i kosmetycznych, Chusteczki oczyszczające do higieny intymnej dla kobiet, Chusteczki pielęgnacyjne dla niemowląt, Dezodoranty i antyperspiranty, Emulsje do ciała, Koncentraty nawilżające [kosmetyki], Kosmetyki, Kostki mydła do mycia ciała, Kremy dermatologiczne [inne niż lecznicze], Kremy dla niemowląt [nielecznicze], Kremy do mycia, Kremy do oczyszczania skóry, Kremy do pielęgnacji skóry [kosmetyki], Kremy do skóry, Kremy i balsamy kosmetyczne, Kremy kosmetyczne, Masełki [nielecznicze], Maseczki do skóry [kosmetyki], Maski kosmetyczne, Mleczka do ciała, Mleczka kosmetyczne, Mydła i żele, Nasączone chusteczki do oczyszczania [nielecznicze, do użytku osobistego], Nasączone chusteczki do użytku kosmetycznego, Nielecznicze preparaty do pielęgnacji urody, Nielecznicze preparaty do masażu, Nielecznicze preparaty toaletowe, Nielecznicze produkty do pielęgnacji niemowląt, Nielecznicze produkty do pielęgnacji twarzy, Nielecznicze produkty ochronne do ust, Nielecznicze produkty toaletowe, Nielecznicze preparaty do pielęgnacji ciała, Nielecznicze preparaty do pielęgnacji stóp, Nielecznicze preparaty do pielęgnacji włosów do celów kosmetycznych, Nielecznicze preparaty do pielęgnacji skóry, Nielecznicze preparaty do pielęgnacji ust, Nielecznicze serum do skóry, Nielecznicze sole do kąpieeli, Nielecznicze spraye do jamy ustnej, Nielecznicze środki do mycia zębów, Nielecznicze płyny do oczyszczania skóry, Nielecznicze płyny do płukania ust, Nielecznicze płyny do włosów, Olejki esencjonalne i ekstrakty aromatyczne, Opakowania uzupełniające do dozowników kosmetyków, Pianki [kosmetyki], Płynne kremy [kosmetyki], Płyny do pielęgnacji skóry [kosmetyki], Płyny do mycia, Preparaty do kąpieeli, Preparaty do depilacji i golenia, Preparaty aromaterapeutyczne, Preparaty blokujące promieniowanie słoneczne [kosmetyki], Preparaty do higieny intymnej

lub do celów dezodorujących [przybory toaletowe], Preparaty do demakijażu, Preparaty do mycia i pielęgnacji ciała, Preparaty do pielęgnacji skóry, oczu i paznokci, Preparaty do ochrony przeciwślonecznej, Preparaty do opalania, Preparaty do pielęgnacji zębów, Preparaty do pielęgnacji włosów, Preparaty do włosów, Preparaty higieniczne w postaci środków toaletowych, Preparaty fitokosmetyczne, Preparaty przeciwpotne, Preparaty toaletowe, Spraye do ciała, Sole do kąpeli, Środki toaletowe, Środki do higieny jamy ustnej, Środki perfumeryjne i zapachowe, Szampony, Talki do ciała, Toniki do skóry, Waciki do celów kosmetycznych, Wata kosmetyczna, Wazelina kosmetyczna, Zасыпки do ciała [talk], Żele do użytku kosmetycznego, Zioła do kąpeli, 5 Alkohol leczniczy, Antybakteryjne środki do mycia, Antybakteryjne żele na bazie alkoholu do odkażania skóry, Antyseptyczne preparaty do mycia, Antyseptyczne preparaty do pielęgnacji ciała, Antyseptyki, Apteczki pierwszej pomocy, wyposażone, Artykuły spożywcze dla diabetyków [specjalnie wyprodukowane], Balsamy do użytku medycznego, Bandaże elastyczne [opatrunki], Chemiczne tabletki dopochwowe, Chusteczki antybakteryjne, Chusteczki odkażające, Czopki, Dietetyczna żywność do celów medycznych, Dietetyczna żywność przystosowana dla niemowląt, Dietetyczne dodatki do żywności, Dietetyczne napoje przystosowane do celów medycznych, Dietetyczne preparaty żywnościowe przystosowane do celów medycznych, Dietetyczne środki spożywcze do celów medycznych, Dietetyczne substancje przystosowane do celów medycznych, Dodatki dietetyczne, Dodatki odżywcze, Dodatki witaminowe i mineralne, Drażetki [lekarstwa], Ekstrakty roślinne i ziołowe do celów leczniczych, Farmaceutyczne preparaty i substancje antyalergiczne, Farmaceutyczne produkty dermatologiczne, Farmaceutyczne słodzące, Farmaceutyczne substancje dermatologiczne, Farmaceutyki i naturalne środki lecznicze, Gaza, Guma do żucia do celów medycznych, Herbata lecznicza, Higieniczne środki nawilżające, Higieniczne (bandaże-), Intymne preparaty nawilżające, Kapsułki na lekarstwa, Kapsułki do celów farmaceutycznych, Kompresy, Kremy dla dzieci [lecznicze], Kremy do użytku dermatologicznego, Kremy do pielęgnacji skóry do użytku medycznego, Kremy farmaceutyczne, Kremy lecznicze, Krople do oczu, Krople do uszu, Krople do nosa do celów medycznych, Krople witaminowe, Kultury mikroorganizmów do celów medycznych i weterynaryjnych, Lecznicze balsamy, Lecznicze dodatki do żywności, Lecznicze kremy do ciała, Lecznicza guma do żucia, Lecznicze napoje mineralne, Lecznicze napary ziołowe, Lecznicze oliwki dla niemowląt, Lecznicze pastylki do ssania, Lecznicze płyny do płukania jamy ustnej, Lecznicze preparaty do leczenia skóry, Lecznicze preparaty do pielęgnacji włosów, Lecznicze preparaty toaletowe, Lecznicze preparaty w sprayu do nosa, Lecznicze płyny do przemywania oczu, Lecznicze płyny do włosów, Lecznicze płyny po goleniu, Lecznicze płyny na wysypkę pieluszkową, Lecznicze maści na wysypkę pieluszkową, Lecznicze kuracje do skóry głowy, Lecznicze kremy do skóry, Lecznicze pudry dla niemowląt, Lecznicze pudry do ciała, Lecznicze szampony, Lecznicze żele do ciała, Lekarstwa, Leki dla ludzi, Maści lecznicze, Maści antyseptyczne, Materiał opatrunkowy do celów medycznych, Materiały opatrunkowe, medyczne, Mieszanki farmaceutyczne, Mineralne preparaty spożywcze do celów medycznych, Mineralne suplementy diety, Mineralne suplementy odżywcze, Mleko w proszku [żywność dla niemowląt], Multiwitaminy, Musujące tabletki witaminowe, Mydła antybakteryjne, Mydła i detergenty lecznicze i odkażające, Mydła dezynfekujące, napoje dla niemowląt, Napoje stosowane w lecznictwie, Napoje witaminizowane, Napoje z dodatkami dietetycznymi, Napoje ziołowe do użytku leczniczego, Napary lecznicze, Nasączone chusteczki antyseptyczne, Nasączone płatki lecznicze, Nasączone chusteczki lecznicze, Nasączone płatki zawierające preparaty lecznicze, Nasączone waciki lecznicze, Nutraceutyki do stosowania jako suplementy diety, Odkażający preparat do mycia rąk, Odżywcze suplementy diety, Odżywcze mieszanki do picia do stosowania jako zamienniki posiłków, Okłady, Opatrunki medyczne, materiały opatrunkowe i aplikatory, Olejki lecznicze, Opatrunki elastyczne, Opatrunki do ran, Pastylki do ssania do celów farmaceutycznych, Peelingi [preparaty] do użytku medycznego, Pieluchy dla niemowląt i dorosłych, Pieluchy jednorazowe, Pieluszki dla niemowląt, Pieluszki jednorazowe, Plastyry, Płyny do celów farmaceutycznych, Podpaski, Preparaty antybakteryjne, Preparaty antyseptyczne, Preparaty bakteriobójcze [inne niż mydło], Preparaty chemiczno-farmaceutyczne, Preparaty dermatologiczne, Preparaty dietetyczne i odżywcze, Preparaty farmaceutyczne, Preparaty enzymatyczne do celów medycznych, Preparaty farmakologiczne do pielęgnacji skóry, Preparaty i artykuły higieniczne, Preparaty i substancje farma-

ceutyczne, Preparaty i substancje lecznicze, Preparaty i substancje mineralne do celów medycznych, Preparaty medyczne, Preparaty multiwitaminowe, Preparaty mineralne do celów medycznych, Preparaty nutraceutyczne dla ludzi, Produkty higieniczne dla kobiet, Preparaty witaminowe w postaci suplementów diety, Preparaty witaminowe i mineralne, Preparaty wzbogacające organizm w niezbędne witaminy i mikroelementy, Preparaty z pierwiastkami śladowymi dla ludzi, Preparaty ziołowe do celów medycznych, Probiotyki (suplementy), Produkty dietetyczne do celów medycznych, Produkty żywnościowe dla niemowląt, Puste kapsułki na środki farmaceutyczne, Roztwory do szkieł kontaktowych, Roztwory do sterylizacji, Roztwory soli do irygacji zatok i nosa, Roztwory oczyszczające do użytku medycznego, Słodziki dietetyczne do celów medycznych, Sole do celów medycznych, Słodycze do celów leczniczych, Sole mineralne do celów medycznych, Spraye antyalergiczne, Spraye antybakteryjne, Spraye antyseptyczne w formie aerozolu do stosowania na skórę, Spraye lecznicze, Spraye do nosa udrożniające górne drogi oddechowe, Spraye do gardła [lecznicze], Spraye ziołowe do celów medycznych, Środki bakteriobójcze, Środki dezynfekcyjne i antyseptyczne, Środki dezynfekcyjne do celów higienicznych, Środki dezynfekcyjne do celów medycznych, Środki dezynfekujące do użytku domowego, Środki do higieny intymnej dla kobiet, Środki do płukania nosa, Środki do uwalniania leków, Środki do sterylizacji, Środki odkażające, Środki odkażające do użytku domowego, Strzykawki napełnione preparatami farmaceutycznymi do celów medycznych, Substancje chłonne do higieny osobistej, Substancje dietetyczne dla niemowląt, Substytuty mleka matki, Suplementy diety, Suplementy diety i preparaty dietetyczne, Suplementy mineralne do żywności, Suplementy prebiotyczne, Suplementy ziołowe, Suplementy żywnościowe, Tabletki do ssania do celów farmaceutycznych, Tabletki przeciwutleniające, Tabletki witaminowe, Talki leczniczy, Tampony, Toniki [lecznicze], Tłuszcze do celów medycznych, Terapeutyczne lecznicze preparaty do kąpeli, Tran, Wchłaniające artykuły higieniczne, Wazelina do celów medycznych, Wata do celów farmaceutycznych, Wata do celów medycznych, Waciki do użytku medycznego, Waciki odkażające, Wata antyseptyczna, Wata aseptyczna, Węgiel aktywny do użytku medycznego, Wilgotne ręczniki papierowe do rąk nasączone płynem farmaceutycznym, Witaminy i preparaty witaminowe, Witaminy prenatalne, Wkładki higieniczne, Wkładki do stanika dla karmiących matek, Woda utleniona do celów medycznych, Woda źródłana do celów medycznych, Wody mineralne do celów medycznych, Wstępnie wypełnione strzykawki do celów medycznych, Wyciągi z ziół leczniczych, Wyciągi z roślin leczniczych, Wyroby chemiczne do celów farmaceutycznych, Wywary do celów farmaceutycznych, Żele antybakteryjne, Żele do ciała do użytku farmaceutycznego, Żele do użytku dermatologicznego, Żele nawilżające do użytku osobistego, Żelki witaminowe, zioła lecznicze, Ziołowe suplementy diety dla osób o szczególnych wymaganiach dietetycznych, Żywność dla diabetyków, Żywność dla diet medycznych, Żywność dla niemowląt, Żywność liofilizowana przystosowana do celów medycznych, Żywność homogenizowana przystosowana do celów medycznych, 10 Aplikatory do leków, Aplikatory do preparatów farmaceutycznych, Aplikatory do preparatów antybakteryjnych, Aplikatory do preparatów antyseptycznych, Artykuły do karmienia i smoczki, Aplikatory pigulek, Aplikatory w postaci gąbek [do użytku medycznego], Aplikatory bandaży, Artykuły do opieki nad niemowlętami, Bandaże elastyczne, Bandaże nieelastyczne [usztywniające], Bandaże uciskowe, Buteleczki z kropłomierzem do celów medycznych, Buteleczki do karmienia niemowląt, Butelki dla dzieci, Buteleczki z kropłomierzem do podawania leków, Butelki do przechowywania mleka matki, Butelki do karmienia niemowląt, Gryzaki na żąbkowanie, Inhalatory, Laktatory, Lateksowe rękawice medyczne, łyżki do podawania leków, Maski higieniczne do celów medycznych, Maski medyczne, Maski na twarz do użytku medycznego, Maski ochronne na nos do użytku medycznego, Maski ochronne na twarz do użytku medycznego, Maski ochronne na usta do użytku medycznego, Maski sanitarne do celów medycznych, Osłonki laktacyjne do karmienia piersią, Osłony ochronne na twarz do użytku medycznego, Pojemniki do aplikowania leków, Pojemniki na butelki do karmienia, Pompki do użytku medycznego przy podawaniu leków z pojemników, Rękawiczki ochronne do celów medycznych, Smoczki, Spraye [aerozole] do celów medycznych, Strzykawki do celów medycznych i do zastrzyków, Strzykawki do zastrzyków, Termometry do pomiaru gorączki, Termometry lekarskie, Wyroby medyczne mianowicie wyroby do aplikowania substancji aktywnych, w tym tych znajdujących się w suplemen-

tach diety lub w lekach, Zakraplacze do oczu, Zakraplacze do celów medycznych, Zakraplacze do podawania leków, sprzedawane pu-
ste, Zamknięcia do butelek do karmienia, Zawieszki do smoczków.

(111) **360236** (220) 2022 08 02 (210) 547449
(151) 2023 02 01 (441) 2022 10 17
(732) SWORD SPÓŁKA Z OGRANICZONĄ ODPOWIEDZIALNOŚCIĄ,
Gdynia (PL)
(540) (znak słowno-graficzny)
(540) SWORD
(540)



(591) biały, czarny
(531) 26.13.25, 27.05.01, 27.05.24, 29.01.12
(510), (511) **7** Przecinarki [obrabiarki], Piły [maszyny], Brzeszczoty pił [części maszyn], Ostrza [części maszyn], Narzędzia [części maszyn], Narzędzia ręczne o napędzie innym niż ręczny, **8** Piły [narzędzia ręczne], Narzędzia skrawające [narzędzia ręczne], Brzeszczoty do pił [części narzędzi ręcznych], Ostrza [narzędzia ręczne], Przecinaki [narzędzia ręczne].

(111) **360237** (220) 2022 06 17 (210) 544216
(151) 2022 12 02 (441) 2022 08 16
(732) GRUPA MASPEX SPÓŁKA Z OGRANICZONĄ
ODPOWIEDZIALNOŚCIĄ, Wadowice (PL)
(540) (znak słowno-graficzny)
(540) Verbascon baby
(540)



(591) zielony, różowy
(531) 27.05.01, 29.01.12
(510), (511) **3** Aerozole do gardła [nielecznicze], Aerozole do odświeżania i oczyszczania skóry, Antyperspiranty [przybory toaletowe], Balsamy, inne niż do celów medycznych, Balsamy do celów kosmetycznych, Chusteczki nawilżane do celów higienicznych i kosmetycznych, Chusteczki oczyszczające do higieny intymnej dla kobiet, Chusteczki pielęgnacyjne dla niemowląt, Dezodoranty i antyperspiranty, Emulsje do ciała, Koncentraty nawilżające [kosmetyki], Kosmetyki, Kostki mydła do mycia ciała, Kremy dermatologiczne [inne niż lecznicze], Kremy dla niemowląt [nielecznicze], Kremy do mycia, Kremy do oczyszczania skóry, Kremy do pielęgnacji skóry [kosmetyki], Kremy do skóry, Kremy i balsamy kosmetyczne, Kremy kosmetyczne, Maści [nielecznicze], Maseczki do skóry [kosmetyki], Maski kosmetyczne, Mleczka do ciała, Mleczka kosmetyczna, Mydła i żele, Nasączone chusteczki do oczyszczania [nielecznicze, do użytku osobistego], Nasączone chusteczki do użytku kosmetycznego, Nielecznicze preparaty do pielęgnacji urody, Nielecznicze preparaty do masażu, Nielecznicze preparaty toaletowe, Nielecznicze produkty do pielęgnacji niemowląt, Nielecznicze produkty do pielęgnacji twarzy, Nielecznicze produkty ochronne do ust, Nielecznicze produkty toaletowe, Nielecznicze preparaty do pielęgnacji ciała, Nielecznicze preparaty do pielęgnacji stóp, Nielecznicze preparaty do pielęgnacji włosów do celów kosmetycznych, Nielecznicze preparaty do pielęgnacji skóry, Nielecznicze preparaty do pielęgnacji ust, Nielecznicze serum do skóry, Nielecznicze sole do kąpiei, Nielecznicze spraye do jamy ustnej, Nielecznicze środki do mycia zębów, Nielecznicze płyny do oczyszczania skóry, Nielecznicze płyny do płukania ust, Nielecznicze płyny do włosów, Olejki esencjonalne i ekstrakty aromatyczne, Opakowania uzupełniające do dozowników kosmetyków, Pianki [kosmetyki], Płynne kremy [kosmetyki], Płyny do pielęgnacji skóry [kosmetyki], Płyny do mycia, Preparaty do kąpiei, Preparaty do depilacji i golenia, Preparaty aromaterapeutyczne, Preparaty blokujące promieniowanie słoneczne [kosmetyki], Preparaty do higieny intymnej lub do celów dezodorujących [przybory toaletowe], Preparaty do demakijażu, Preparaty do mycia i pielęgnacji ciała, Preparaty

do pielęgnacji skóry, oczu i paznokci, Preparaty do ochrony przeciw-słonecznej, Preparaty do opalania, Preparaty do pielęgnacji zębów, Preparaty do pielęgnacji włosów, Preparaty do włosów, Preparaty higieniczne w postaci środków toaletowych, Preparaty fitokosmetyczne, Preparaty przeciwpotne, Preparaty toaletowe, Spraye do ciała, Sole do kąpiei, Środki toaletowe, Środki do higieny jamy ustnej, Środki perfumeryjne i zapachowe, Szampony, Talki do ciała, Toniki do skóry, Waciki do celów kosmetycznych, Wata kosmetyczna, Wazelina kosmetyczna, Zasyпки do ciała [talk], Żele do użytku kosmetycznego, Zioła do kąpiei, **5** Alkohol leczniczy, Antybakteryjne środki do mycia, Antybakteryjne żele na bazie alkoholu do odkażania skóry, Antyseptyczne preparaty do mycia, Antyseptyczne preparaty do pielęgnacji ciała, Antyseptyki, Apteczki pierwszej pomocy, wyposażone, Artykuły spożywcze dla diabetyków [specjalnie wyprodukowane], Balsamy do użytku medycznego, Bandaże elastyczne [opatrunki], Chemiczne tabletki dopochwowe, Chusteczki antybakteryjne, Chusteczki odkażające, Czopki, Dietetyczna żywność do celów medycznych, Dietetyczna żywność przystosowana dla niemowląt, Dietetyczne dodatki do żywności, Dietetyczne napoje przystosowane do celów medycznych, Dietetyczne preparaty żywnościowe przystosowane do celów medycznych, Dietetyczne środki spożywcze do celów medycznych, Dietetyczne substancje przystosowane do celów medycznych, Dodatki dietetyczne, Dodatki odżywcze, Dodatki witaminowe i mineralne, Drażetki [lekarstwa], Ekstrakty roślinne i ziołowe do celów leczniczych, Farmaceutyczne preparaty i substancje antyalergiczne, Farmaceutyczne produkty dermatologiczne, Farmaceutyczne słodzące, Farmaceutyczne substancje dermatologiczne, Farmaceutyki i naturalne środki lecznicze, Guma do żucia do celów medycznych, Herbata lecznicza, Higieniczne środki nawilżające, Higieniczne (bandaże-), Intymne preparaty nawilżające, Kapsułki na lekarstwa, Kapsułki do celów farmaceutycznych, Kompresy, Kremy dla dzieci [lecznicze], Kremy do użytku dermatologicznego, Kremy do pielęgnacji skóry do użytku medycznego, Kremy farmaceutyczne, Kremy lecznicze, Krople do oczu, Krople do uszu, Krople do nosa do celów medycznych, Krople witaminowe, Kultury mikroorganizmów do celów medycznych i weterynaryjnych, Lecznicze balsamy, Lecznicze dodatki do żywności, Lecznicze kremy do ciała, Lecznicza guma do żucia, Lecznicze napoje mineralne, Lecznicze napary ziołowe, Lecznicze oliwki dla niemowląt, Lecznicze pastylki do ssania, Lecznicze płyny do płukania jamy ustnej, Lecznicze preparaty do leczenia skóry, Lecznicze preparaty do pielęgnacji włosów, Lecznicze preparaty toaletowe, Lecznicze preparaty w sprayu do nosa, Lecznicze płyny do przemywania oczu, Lecznicze płyny do włosów, Lecznicze płyny po goleniu, Lecznicze płyny na wysypkę pieluszkową, Lecznicze maści na wysypkę pieluszkową, Lecznicze kuracje do skóry głowy, Lecznicze kremy do skóry, Lecznicze pudry dla niemowląt, Lecznicze pudry do ciała, Lecznicze szampony, Lecznicze żele do ciała, Lekarstwa, Leki dla ludzi, Maści lecznicze, Maści antyseptyczne, Materiał opatrunkowy do celów medycznych, Materiały opatrunkowe, medyczne, Mieszanki farmaceutyczne, Mineralne preparaty spożywcze do celów medycznych, Mineralne suplementy diety, Mineralne suplementy odżywcze, Mleko w proszku [żywność dla niemowląt], Multiwitaminy, Musujące tabletki witaminowe, Mydła antybakteryjne, Mydła i detergenty lecznicze i odkażające, Mydła dezynfekujące, napoje dla niemowląt, Napoje stosowane w lecznictwie, Napoje witaminizowane, Napoje z dodatkami dietetycznymi, Napoje ziołowe do użytku leczniczego, Napary lecznicze, Nasączone chusteczki antyseptyczne, Nasączone płatki lecznicze, Nasączone chusteczki lecznicze, Nasączone płatki zawierające preparaty lecznicze, Nasączone waciki lecznicze, Nutraceutyki do stosowania jako suplementy diety, Odkażający preparat do mycia rąk, Odżywcze suplementy diety, Odżywcze mieszanki do picia do stosowania jako zamienniki posiłków, Okłady, Opatrunki medyczne, materiały opatrunkowe i aplikatory, Olejki lecznicze, Opatrunki elastyczne, Opatrunki do ran, Pastylki do ssania do celów farmaceutycznych, Peelinki [preparaty] do użytku medycznego, Pieluchy dla niemowląt i dorosłych, Pieluchy jednorazowe, Pieluszki dla niemowląt, Pieluszki jednorazowe, Plastry, Płyny do celów farmaceutycznych, Podpaski, Preparaty antybakteryjne, Preparaty antyseptyczne, Preparaty bakteriobójcze [inne niż mydło], Preparaty chemiczno-farmaceutyczne, Preparaty dermatologiczne, Preparaty dietetyczne i odżywcze, Preparaty farmaceutyczne, Preparaty enzymatyczne do celów medycznych, Preparaty farmakologiczne do pielęgnacji skóry, Preparaty i artykuły higieniczne, Preparaty i substancje farmaceutyczne, Preparaty i substancje lecznicze, Preparaty i substancje mineralne

do celów medycznych, Preparaty medyczne, Preparaty multiwitaminowe, Preparaty mineralne do celów medycznych, Preparaty nutraceutyeczne dla ludzi, Produkty higieniczne dla kobiet, Preparaty witaminowe w postaci suplementów diety, Preparaty witaminowe i mineralne, Preparaty wzbogacające organizm w niezbędne witaminy i mikroelementy, Preparaty z pierwiastkami śladowymi dla ludzi, Preparaty ziołowe do celów medycznych, Probiotyki (suplementy), Produkty dietetyczne do celów medycznych, Produkty żywnościowe dla niemowląt, Puste kapsułki na środki farmaceutyczne, Roztwory do szkielek kontaktowych, Roztwory do sterylizacji, Roztwory soli do irygacji zatok i nosa, Roztwory oczyszczające do użytku medycznego, Słodziki dietetyczne do celów medycznych, Sole do celów medycznych, Stodycze do celów leczniczych, Sole mineralne do celów medycznych, Spraye antyalergiczne, Spraye antybakteryjne, Spraye antyseptyczne w formie aerozolu do stosowania na skórę, Spraye lecznicze, Spraye do nosa udrażniające górne drogi oddechowe, Spraye do gardła [lecznicze], Spraye ziołowe do celów medycznych, Środki bakteriobójcze, Środki dezynfekcyjne i antyseptyczne, Środki dezynfekcyjne do celów higienicznych, Środki dezynfekcyjne do celów medycznych, Środki dezynfekujące do użytku domowego, Środki do higieny intymnej dla kobiet, Środki do płukania nosa, Środki do uwalniania leków, Środki do sterylizacji, Środki odkażające, Środki odkażające do użytku domowego, Strzykawki napełnione preparatami farmaceutycznymi do celów medycznych, Substancje chłonne do higieny osobistej, Substancje dietetyczne dla niemowląt, Substytuty mleka matki, Suplementy diety, Suplementy diety i preparaty dietetyczne, Suplementy mineralne do żywności, Suplementy prebiotyczne, Suplementy ziołowe, Suplementy żywnościowe, Tabletki do ssania do celów farmaceutycznych, Tabletki przeciwutleniające, Tabletki witaminowe, Talk leczniczy, Tampony, Toniki [lecznicze], Tłuszcze do celów medycznych, Terapeutyczne lecznicze preparaty do kąpieli, Tran, Wchłaniające artykuły higieniczne, Wazelina do celów medycznych, Wata do celów farmaceutycznych, Wata do celów medycznych, Waciki do użytku medycznego, Waciki odkażające, Wata antyseptyczna, Wata aseptyczna, Węgiel aktywny do użytku medycznego, Wilgotne ręczniki papierowe do rąk nasączone płynem farmaceutycznym, Witaminy i preparaty witaminowe, Witaminy prenatalne, Wkładki higieniczne, Wkładki do stanika dla karmiących matek, Woda utleniona do celów medycznych, Woda źródłana do celów medycznych, Wody mineralne do celów medycznych, Wstępnie wypełnione strzykawki do celów medycznych, Wyciągi z ziół leczniczych, Wyciągi z roślin leczniczych, Wyroby chemiczne do celów farmaceutycznych, Wyroby do celów farmaceutycznych, Żele antybakteryjne, Żele do ciała do użytku farmaceutycznego, Żele do użytku dermatologicznego, Żele nawilżające do użytku osobistego, Żelki witaminowe, zioła lecznicze, Ziołowe suplementy diety dla osób o szczególnych wymaganiach dietetycznych, Żywność dla diabetyków, Żywność dla diet medycznych, Żywność dla niemowląt, Żywność liofilizowana przystosowana do celów medycznych, Żywność homogenizowana przystosowana do celów medycznych, **10** Aplikatory do leków, Aplikatory do preparatów farmaceutycznych, Aplikatory do preparatów antybakteryjnych, Aplikatory do preparatów antyseptycznych, Artykuły do karmienia i smoczek, Aplikatory pigulek, Aplikatory w postaci gąbek [do użytku medycznego], Aplikatory bandaży, Artykuły do opieki nad niemowlętami, Bandaże elastyczne, Bandaże nieelastyczne [usztyniające], Bandaże uciskowe, Buteleczki z kropłomierzem do celów medycznych, Buteleczki do karmienia niemowląt, Butelki dla dzieci, Buteleczki z kropłomierzem do podawania leków, Butelki do przechowywania mleka matki, Butelki do karmienia niemowląt, Gryzaki na ząbkowanie, Inhalatory, Lakatory, Lateksowe rękawice medyczne, Łyżki do podawania leków, Maski higieniczne do celów medycznych, Maski medyczne, Maski na twarz do użytku medycznego, Maski ochronne na nos do użytku medycznego, Maski ochronne na twarz do użytku medycznego, Maski ochronne na usta do użytku medycznego, Maski sanitarne do celów medycznych, Osłonki laktacyjne do karmienia piersią, Osłony ochronne na twarz do użytku medycznego, Pojemniki do aplikowania leków, Pojemniki na butelki do karmienia, Pompki do użytku medycznego przy podawaniu leków z pojemników, Rękawiczki ochronne do celów medycznych, Smoczki, Spraye [aerozole] do celów medycznych, Strzykawki do celów medycznych i do zastrzyków, Strzykawki do zastrzyków, Termometry do pomiaru gorączki, Termometry lekarskie, Wyroby medyczne mianowicie wyroby do aplikowania substancji aktywnych, w tym tych znajdujących się w suplementach diety lub w lekach, Zakraplacze do oczu, Zakraplacze

do celów medycznych, Zakraplacze do podawania leków, sprzedawane puste, Zamknięcia do butelek do karmienia, Zawieszki do smoczków.

(111) **360238** (220) 2022 06 17 (210) 544220
 (151) 2022 12 02 (441) 2022 08 16
 (732) GRUPA MASPEX SPÓŁKA Z OGRANICZONĄ
 ODPOWIEDZIALNOŚCIĄ, Wadowice (PL)
 (540) (znak słowno-graficzny)
 (540) Verbascon gardło med
 (540)



(591) biały, jasnoszary
 (531) 29.01.12, 27.05.01
 (510), (511) **3** Aerozole do gardła [nielecznicze], Aerozole do odświeżania i oczyszczania skóry, Antyperspiranty [przybory toaletowe], Balsamy, inne niż do celów medycznych, Balsamy do celów kosmetycznych, Chusteczki nawilżane do celów higienicznych i kosmetycznych, Chusteczki oczyszczające do higieny intymnej dla kobiet, Chusteczki pielęgnacyjne dla niemowląt, Dezodoranty i antyperspiranty, Emulsje do ciała, Koncentraty nawilżające [kosmetyki], Kosmetyki, Kostki mydła do mycia ciała, Kremy dermatologiczne [inne niż lecznicze], Kremy dla niemowląt [nielecznicze], Kremy do mycia, Kremy do oczyszczania skóry, Kremy do pielęgnacji skóry [kosmetyki], Kremy do skóry, Kremy i balsamy kosmetyczne, Kremy kosmetyczne, Maści [nielecznicze], Maseczki do skóry [kosmetyki], Maski kosmetyczne, Mleczka do ciała, Mleczka kosmetyczne, Mydła i żele, Nasączone chusteczki do oczyszczania [nielecznicze, do użytku osobistego], Nasączone chusteczki do użytku kosmetycznego, Nielecznicze preparaty do pielęgnacji urody, Nielecznicze preparaty do masażu, Nielecznicze preparaty toaletowe, Nielecznicze produkty do pielęgnacji niemowląt, Nielecznicze produkty do pielęgnacji twarzy, Nielecznicze produkty ochronne do ust, Nielecznicze produkty toaletowe, Nielecznicze preparaty do pielęgnacji ciała, Nielecznicze preparaty do pielęgnacji stóp, Nielecznicze preparaty do pielęgnacji włosów do celów kosmetycznych, Nielecznicze preparaty do pielęgnacji skóry, Nielecznicze preparaty do pielęgnacji ust, Nielecznicze serum do skóry, Nielecznicze sole do kąpieli, Nielecznicze spraye do jamy ustnej, Nielecznicze środki do mycia zębów, Nielecznicze płyny do oczyszczania skóry, Nielecznicze płyny do płukania ust, Nielecznicze płyny do włosów, Olejki esencjonalne i ekstrakty aromatyczne, Opakowania uzupełniające do dozowników kosmetyków, Pianki [kosmetyki], Płynne kremy [kosmetyki], Płyny do pielęgnacji skóry [kosmetyki], Płyny do mycia, Preparaty do kąpieli, Preparaty do depilacji i golenia, Preparaty aromaterapeutyczne, Preparaty blokujące promieniowanie słoneczne [kosmetyki], Preparaty do higieny intymnej lub do celów dezodorujących [przybory toaletowe], Preparaty do demakijażu, Preparaty do mycia i pielęgnacji ciała, Preparaty do pielęgnacji skóry, oczu i paznokci, Preparaty do ochrony przeciwsłonecznej, Preparaty do opalania, Preparaty do pielęgnacji zębów, Preparaty do pielęgnacji włosów, Preparaty do włosów, Preparaty higieniczne w postaci środków toaletowych, Preparaty fitokosmetyczne, Preparaty przeciwpotne, Preparaty toaletowe, Spraye do ciała, Sole do kąpieli, Środki toaletowe, Środki do higieny jamy ustnej, Środki perfumeryjne i zapachowe, Szampony, Talki do ciała, Toniki do skóry, Waciki do celów kosmetycznych, Wata kosmetyczna, Wazelina kosmetyczna, Zasyпки do ciała [talk], Żele do użytku kosmetycznego, Zioła do kąpieli, **5** Alkohol leczniczy, Antybakteryjne środki do mycia, Antybakteryjne żele na bazie alkoholu do odkażania skóry, Antyseptyczne preparaty do mycia, Antyseptyczne preparaty do pielęgnacji ciała, Antyseptyki, Apteczki pierwszej pomocy, wyposażone, Artykuły spożywcze dla diabetyków [specjalnie wyprodukowane], Balsamy do użytku medycznego, Bandaże elastyczne [opatrunki], Chemiczne tabletki douchowowe, Chusteczki antybakteryjne, Chusteczki odkażające, Czopki, Dietetyczna żywność do celów medycznych, Dietetyczna żywność przystosowana dla niemowląt, Dietetyczne dodatki do żywności, Dietetyczne napoje przystosowane do celów medycznych, Dietetyczne preparaty żywnościowe przystosowane do celów medycznych, Dietetyczne środki spożywcze do celów medycznych, Dietetyczne substancje przysto-

sowane do celów medycznych, Dodatki dietetyczne, Dodatki odżywcze, Dodatki witaminowe i mineralne, Drazetki [lekarstwa], Ekstrakty roślinne i ziołowe do celów leczniczych, Farmaceutyczne preparaty i substancje antyalergiczne, Farmaceutyczne produkty dermatologiczne, Farmaceutyczne słodczyce, Farmaceutyczne substancje dermatologiczne, Farmaceutyki i naturalne środki lecznicze, Gaza, Guma do żucia do celów medycznych, Herbata lecznicza, Higieniczne środki nawilżające, Higieniczne (bandaże-), Intymne preparaty nawilżające, Kapsułki na lekarstwa, Kapsułki do celów farmaceutycznych, Kompresy, Kremy dla dzieci [lecznicze], Kremy do użytku dermatologicznego, Kremy do pielęgnacji skóry do użytku medycznego, Kremy farmaceutyczne, Kremy lecznicze, Krople do oczu, Krople do uszu, Krople do nosa do celów medycznych, Krople witaminowe, Kultury mikroorganizmów do celów medycznych i weterynaryjnych, Lecznicze balsamy, Lecznicze dodatki do żywności, Lecznicze kremy do ciała, Lecznicza guma do żucia, Lecznicze napoje mineralne, Lecznicze napary ziołowe, Lecznicze oliwki dla niemowląt, Lecznicze pastylki do ssania, Lecznicze płyny do płukania jamy ustnej, Lecznicze preparaty do leczenia skóry, Lecznicze preparaty do pielęgnacji włosów, Lecznicze preparaty toaletowe, Lecznicze preparaty w sprayu do nosa, Lecznicze płyny do przemywania oczu, Lecznicze płyny do włosów, Lecznicze płyny po goleniu, Lecznicze płyny na wysypkę pieluszkową, Lecznicze maści na wysypkę pieluszkową, Lecznicze kuracje do skóry głowy, Lecznicze kremy do skóry, Lecznicze pudry dla niemowląt, Lecznicze pudry do ciała, Lecznicze szampony, Lecznicze żele do ciała, Lekarstwa, Leki dla ludzi, Maści lecznicze, Maści antyseptyczne, Materiał opatrunkowy do celów medycznych, Materiały opatrunkowe, medyczne, Mieszanki farmaceutyczne, Mineralne preparaty spożywcze do celów medycznych, Mineralne suplementy diety, Mineralne suplementy odżywcze, Mleko w proszku [żywność dla niemowląt], Multiwitaminy, Musujące tabletki witaminowe, Mydła antybakteryjne, Mydła i detergenty lecznicze i odkażające, Mydła dezynfekujące, napoje dla niemowląt, Napoje stosowane w lecznictwie, Napoje witaminizowane, Napoje z dodatkami dietetycznymi, Napoje ziołowe do użytku leczniczego, Napary lecznicze, Nasączone chusteczki antyseptyczne, Nasączone płatki lecznicze, Nasączone chusteczki lecznicze, Nasączone płatki zawierające preparaty lecznicze, Nasączone waciki lecznicze, Nutraceutyki do stosowania jako suplementy diety, Odkażający preparat do mycia rąk, Odżywcze suplementy diety, Odżywcze mieszanki do picia do stosowania jako zamienniki posiłków, Okłady, Opatrunki medyczne, materiały opatrunkowe i aplikatory, Olejki lecznicze, Opatrunki elastyczne, Opatrunki do ran, Pastylki do ssania do celów farmaceutycznych, Peelingi [preparaty] do użytku medycznego, Pieluchy dla niemowląt i dorosłych, Pieluchy jednorazowe, Pieluszki dla niemowląt, Pieluszki jednorazowe, Plastry, Płyny do celów farmaceutycznych, Podpaski, Preparaty antybakteryjne, Preparaty antyseptyczne, Preparaty bakteriobójcze [inne niż mydło], Preparaty chemiczno-farmaceutyczne, Preparaty dermatologiczne, Preparaty dietetyczne i odżywcze, Preparaty farmaceutyczne, Preparaty enzymatyczne do celów medycznych, Preparaty farmakologiczne do pielęgnacji skóry, Preparaty i artykuły higieniczne, Preparaty i substancje farmaceutyczne, Preparaty i substancje lecznicze, Preparaty i substancje mineralne do celów medycznych, Preparaty medyczne, Preparaty multiwitaminowe, Preparaty mineralne do celów medycznych, Preparaty nutraceutyki dla ludzi, Produkty higieniczne dla kobiet, Preparaty witaminowe w postaci suplementów diety, Preparaty witaminowe i mineralne, Preparaty wzbogacające organizm w niezbędne witaminy i mikroelementy, Preparaty z pierwiastkami śladowymi dla ludzi, Preparaty ziołowe do celów medycznych, Probiotyki (suplementy), Produkty dietetyczne do celów medycznych, Produkty żywnościowe dla niemowląt, Puste kapsułki na środki farmaceutyczne, Roztwory do szkieł kontaktowych, Roztwory do sterylizacji, Roztwory soli do irygacji zatok i nosa, Roztwory oczyszczające do użytku medycznego, Słodziki dietetyczne do celów medycznych, Sole do celów medycznych, Słodzycze do celów leczniczych, Sole mineralne do celów medycznych, Spraye antyalergiczne, Spraye antybakteryjne, Spraye antyseptyczne w formie aerozolu do stosowania na skórę, Spraye lecznicze, Spraye do nosa udrożniające górne drogi oddechowe, Spraye do gardła [lecznicze], Spraye ziołowe do celów medycznych, Środki bakteriobójcze, Środki dezynfekcyjne i antyseptyczne, Środki dezynfekcyjne do celów higienicznych, Środki dezynfekcyjne do celów medycznych, Środki dezynfekujące do użytku domowego, Środki do higieny intymnej dla kobiet, Środki do płukania jamy ustnej, Środki do uwalniania leków, Środki do sterylizacji, Środki odkażające, Środki odkażające

do użytku domowego, Strzykawki napełnione preparatami farmaceutycznymi do celów medycznych, Substancje chłonne do higieny osobistej, Substancje dietetyczne dla niemowląt, Substytuty mleka matki, Suplementy diety, Suplementy diety i preparaty dietetyczne, Suplementy mineralne do żywności, Suplementy prebiotyczne, Suplementy ziołowe, Suplementy żywnościowe, Tabletki do ssania do celów farmaceutycznych, Tabletki przeciwutleniające, Tabletki witaminowe, Talk leczniczy, Tampony, Toniki [lecznicze], Tłuszcze do celów medycznych, Terapeutyczne lecznicze preparaty do kąpieli, Tran, Wchłaniające artykuły higieniczne, Wazelina do celów medycznych, Wata do celów farmaceutycznych, Wata do celów medycznych, Waciki do użytku medycznego, Waciki odkażające, Wata antyseptyczna, Wata aseptyczna, Węgiel aktywny do użytku medycznego, Wilgotne ręczniki papierowe do rąk nasączone płynem farmaceutycznym, Witaminy i preparaty witaminowe, Witaminy prenatalne, Wkładki higieniczne, Wkładki do stanika dla karmiących matek, Woda utleniona do celów medycznych, Woda źródłana do celów medycznych, Wody mineralne do celów medycznych, Wstępnie wypełnione strzykawki do celów medycznych, Wyciągi z ziół leczniczych, Wyciągi z roślin leczniczych, Wyroby chemiczne do celów farmaceutycznych, Wywary do celów farmaceutycznych, Żele antybakteryjne, Żele do ciała do użytku farmaceutycznego, Żele do użytku dermatologicznego, Żele nawilżające do użytku osobistego, Żelki witaminowe, zioła lecznicze, Ziołowe suplementy diety dla osób o szczególnych wymaganiach dietetycznych, Żywność dla diabetyków, Żywność dla diet medycznych, Żywność dla niemowląt, Żywność liofilizowana przystosowana do celów medycznych, Żywność homogenizowana przystosowana do celów medycznych, 10 Aplikatory do leków, Aplikatory do preparatów farmaceutycznych, Aplikatory do preparatów antybakteryjnych, Aplikatory do preparatów antyseptycznych, Artykuły do karmienia i smoczki, Aplikatory pigulek, Aplikatory w postaci gąbek [do użytku medycznego], Aplikatory bandaży, Artykuły do opieki nad niemowlętami, Bandaże elastyczne, Bandaże nieelastyczne [usztyniające], Bandaże uciskowe, Buteleczki z kropłomierzem do celów medycznych, Buteleczki do karmienia niemowląt, Butelki dla dzieci, Buteleczki z kropłomierzem do podawania lekarstw, Butelki do przechowywania mleka matki, Butelki do karmienia niemowląt, Gryzaki na ząbkowanie, Inhalatory, Laktatory, Lateksowe rękawice medyczne, Łyżki do podawania leków, Maski higieniczne do celów medycznych, Maski medyczne, Maski na twarz do użytku medycznego, Maski ochronne na nos do użytku medycznego, Maski ochronne na twarz do użytku medycznego, Maski ochronne na usta do użytku medycznego, Maski sanitarne do celów medycznych, Osłonki laktacyjne do karmienia piersią, Osłony ochronne na twarz do użytku medycznego, Pojemniki do aplikowania leków, Pojemniki na butelki do karmienia, Pompki do użytku medycznego przy podawaniu lekarstw z pojemników, Rękawiczki ochronne do celów medycznych, Smoczki, Spraye [aerozole] do celów medycznych, Strzykawki do celów medycznych i do zastrzyków, Strzykawki do zastrzyków, Termometry do pomiaru gorączki, Termometry lekarskie, Wyroby medyczne mianowicie wyroby do aplikowania substancji aktywnych, w tym tych znajdujących się w suplementach diety lub w lekach, Zakraplacze do oczu, Zakraplacze do celów medycznych, Zakraplacze do podawania lekarstw, sprzedawane puście, Zamknięcia do butelek do karmienia, Zawieszki do smoczków.

(111) 360239 (220) 2022 06 17 (210) 544221

(151) 2022 12 02 (441) 2022 08 16

(732) GRUPA MASPEX SPÓŁKA Z OGRANICZONĄ
ODPOWIEDZIALNOŚCIĄ, Wadowice (PL)

(540) (znak słowno-graficzny)

(540) Verbascon nasal

(540)



The logo for Verbascon nasal features the word "Verbascon" in a large, bold, sans-serif font, with the word "nasal" in a smaller, lowercase sans-serif font directly beneath it.

(591) szary, jasnoszary

(531) 29.01.12, 27.05.01

(510), (511) 3 Aerozole do gardła [nielecznicze], Aerozole do odświeżania i oczyszczania skóry, Antyperspiranty [przybory toaletowe], Balsamy, inne niż do celów medycznych, Balsamy do celów kosme-

tycznych, Chusteczki nawilżane do celów higienicznych i kosmetycznych, Chusteczki oczyszczające do higieny intymnej dla kobiet, Chusteczki pielęgnacyjne dla niemowląt, Dezodoranty i antyperspiranty, Emulsje do ciała, Koncentraty nawilżające [kosmetyki], Kosmetyki, Kostki mydła do mycia ciała, Kremy dermatologiczne [inne niż lecznicze], Kremy dla niemowląt [nielecznicze], Kremy do mycia, Kremy do oczyszczania skóry, Kremy do pielęgnacji skóry [kosmetyki], Kremy do skóry, Kremy i balsamy kosmetyczne, Kremy kosmetyczne, Maści [nielecznicze], Maseczki do skóry [kosmetyki], Maski kosmetyczne, Mleczka do ciała, Mleczka kosmetyczne, Mydła i żele, Nasączone chusteczki do oczyszczania [nielecznicze, do użytku osobistego], Nasączone chusteczki do użytku kosmetycznego, Nielecznicze preparaty do pielęgnacji urody, Nielecznicze preparaty do masażu, Nielecznicze preparaty toaletowe, Nielecznicze produkty do pielęgnacji niemowląt, Nielecznicze produkty do pielęgnacji twarzy, Nielecznicze produkty ochronne do ust, Nielecznicze produkty toaletowe, Nielecznicze preparaty do pielęgnacji ciała, Nielecznicze preparaty do pielęgnacji stóp, Nielecznicze preparaty do pielęgnacji włosów do celów kosmetycznych, Nielecznicze preparaty do pielęgnacji skóry, Nielecznicze preparaty do pielęgnacji ust, Nielecznicze serum do skóry, Nielecznicze sole do kąpielii, Nielecznicze spraye do jamy ustnej, Nielecznicze środki do mycia zębów, Nielecznicze płyny do oczyszczania skóry, Nielecznicze płyny do płukania ust, Nielecznicze płyny do włosów, Olejki esencjonalne i ekstrakty aromatyczne, Opakowania uzupełniające do dozowników kosmetyków, Pianki [kosmetyki], Płynne kremy [kosmetyki], Płyny do pielęgnacji skóry [kosmetyki], Płyny do mycia, Preparaty do kąpielii, Preparaty do depilacji i golenia, Preparaty aromaterapeutyczne, Preparaty blokujące promieniowanie słoneczne [kosmetyki], Preparaty do higieny intymnej lub do celów dezodorujących [przybory toaletowe], Preparaty do demakijażu, Preparaty do mycia i pielęgnacji ciała, Preparaty do pielęgnacji skóry, oczu i paznokci, Preparaty do ochrony przeciwsłonecznej, Preparaty do opalania, Preparaty do pielęgnacji zębów, Preparaty do pielęgnacji włosów, Preparaty do włosów, Preparaty higieniczne w postaci środków toaletowych, Preparaty fitokosmetyczne, Preparaty przeciwopotne, Preparaty toaletowe, Spraye do ciała, Sole do kąpielii, Środki toaletowe, Środki do higieny jamy ustnej, Środki perfumeryjne i zapachowe, Szampony, Talki do ciała, Toniki do skóry, Waciki do celów kosmetycznych, Wata kosmetyczna, Wazelina kosmetyczna, Zасыпки do ciała [talk], Żele do użytku kosmetycznego, Zioła do kąpielii, 5 Alkohol leczniczy, Antybakteryjne środki do mycia, Antybakteryjne żele na bazie alkoholu do odkażania skóry, Antyseptyczne preparaty do mycia, Antyseptyczne preparaty do pielęgnacji ciała, Antyseptyki, Apteckiz pierwszej pomocy, wyposażone, Artykuły spożywcze dla diabetyków [specjalnie wyprodukowane], Balsamy do użytku medycznego, Bandaże elastyczne [opatrunki], Chemiczne tabletki dopochwowe, Chusteczki antybakteryjne, Chusteczki odkażające, Czopki, Dietetyczna żywność do celów medycznych, Dietetyczna żywność przystosowana dla niemowląt, Dietetyczne dodatki do żywności, Dietetyczne napoje przystosowane do celów medycznych, Dietetyczne preparaty żywnościowe przystosowane do celów medycznych, Dietetyczne środki spożywcze do celów medycznych, Dietetyczne substancje przystosowane do celów medycznych, Dodatki dietetyczne, Dodatki odżywcze, Dodatki witaminowe i mineralne, Drazetki [lekarstwa], Ekstrakty roślinne i ziołowe do celów leczniczych, Farmaceutyczne preparaty i substancje antyalergiczne, Farmaceutyczne produkty dermatologiczne, Farmaceutyczne słodzące, Farmaceutyczne substancje dermatologiczne, Farmaceutyki i naturalne środki lecznicze, Gaza, Guma do żucia do celów medycznych, Herbata lecznicza, Higieniczne środki nawilżające, Higieniczne (bandaże-), Intymne preparaty nawilżające, Kapsułki na lekarstwa, Kapsułki do celów farmaceutycznych, Kompresy, Kremy dla dzieci [lecznicze], Kremy do użytku dermatologicznego, Kremy do pielęgnacji skóry do użytku medycznego, Kremy farmaceutyczne, Kremy lecznicze, Krople do oczu, Krople do uszu, Krople do nosa do celów medycznych, Krople witaminowe, Kultury mikroorganizmów do celów medycznych i weterynaryjnych, Lecznicze balsamy, Lecznicze dodatki do żywności, Lecznicze kremy do ciała, Lecznicza guma do żucia, Lecznicze napoje mineralne, Lecznicze napary ziołowe, Lecznicze oliwki dla niemowląt, Lecznicze pastylki do ssania, Lecznicze płyny do płukania jamy ustnej, Lecznicze preparaty do leczenia skóry, Lecznicze preparaty do pielęgnacji włosów, Lecznicze preparaty toaletowe, Lecznicze preparaty w sprayu do nosa, Lecznicze płyny do przemywania oczu, Lecznicze płyny do włosów, Lecznicze płyny po goleniu, Lecznicze płyny na wysypkę

pieluszkową, Lecznicze maści na wysypkę pieluszkową, Lecznicze kuracje do skóry głowy, Lecznicze kremy do skóry, Lecznicze pudry dla niemowląt, Lecznicze pudry do ciała, Lecznicze szampony, Lecznicze żele do ciała, Lekarstwa, Leki dla ludzi, Maści lecznicze, Maści antyseptyczne, Materiał opatrunkowy do celów medycznych, Materiały opatrunkowe, medyczne, Mieszaniny farmaceutyczne, Mineralne preparaty spożywcze do celów medycznych, Mineralne suplementy diety, Mineralne suplementy odżywcze, Mleko w proszku [żywność dla niemowląt], Multiwitaminy, Musujące tabletki witaminowe, Mydła antybakteryjne, Mydła i detergenty lecznicze i odkażające, Mydła dezynfekujące, napoje dla niemowląt, Napoje stosowane w lecznictwie, Napoje witaminizowane, Napoje z dodatkami dietetycznymi, Napoje ziołowe do użytku leczniczego, Napary lecznicze, Nasączone chusteczki antyseptyczne, Nasączone płatki lecznicze, Nasączone chusteczki lecznicze, Nasączone płatki zawierające preparaty lecznicze, Nasączone waciki lecznicze, Nutraceutyki do stosowania jako suplementy diety, Odkażający preparat do mycia rąk, Odżywcze suplementy diety, Odżywcze mieszanki do picia do stosowania jako zamienniki posiłków, Okłady, Opatrunki medyczne, materiały opatrunkowe i aplikatory, Olejki lecznicze, Opatrunki elastyczne, Opatrunki do ran, Pastyłki do ssania do celów farmaceutycznych, Peelingi [preparaty] do użytku medycznego, Pieluchy dla niemowląt i dorosłych, Pieluchy jednorazowe, Pieluszki dla niemowląt, Pieluszki jednorazowe, Plastry, Płyny do celów farmaceutycznych, Podpaski, Preparaty antybakteryjne, Preparaty antyseptyczne, Preparaty bakteriobójcze [inne niż mydło], Preparaty chemiczno-farmaceutyczne, Preparaty dermatologiczne, Preparaty dietetyczne do celów medycznych, Preparaty farmaceutyczne, Preparaty enzymatyczne do celów medycznych, Preparaty farmakologiczne do pielęgnacji skóry, Preparaty i artykuły higieniczne, Preparaty i substancje farmaceutyczne, Preparaty i substancje lecznicze, Preparaty i substancje mineralne do celów medycznych, Preparaty medyczne, Preparaty multiwitaminowe, Preparaty mineralne do celów medycznych, Preparaty nutraceutyki dla ludzi, Produkty higieniczne dla kobiet, Preparaty witaminowe w postaci suplementów diety, Preparaty witaminowe i mineralne, Preparaty wzbogacające organizm w niezbędne witaminy i mikroelementy, Preparaty z pierwiastkami śladowymi dla ludzi, Preparaty ziołowe do celów medycznych, Probiotyki (suplementy), Produkty dietetyczne do celów medycznych, Produkty żywnościowe dla niemowląt, Puste kapsułki na środki farmaceutyczne, Roztwory do szkieł kontaktowych, Roztwory do sterylizacji, Roztwory soli do irygacji zatok i nosa, Roztwory oczyszczające do użytku medycznego, Słodziki dietetyczne do celów medycznych, Sole do celów medycznych, Stodycze do celów leczniczych, Sole mineralne do celów medycznych, Spraye antyalergiczne, Spraye antybakteryjne, Spraye antyseptyczne w formie aerozolu do stosowania na skórę, Spraye lecznicze, Spraye do nosa udrożniające górne drogi oddechowe, Spraye do gardła [lecznicze], Spraye ziołowe do celów medycznych, Środki bakteriobójcze, Środki dezynfekcyjne i antyseptyczne, Środki dezynfekcyjne do celów higienicznych, Środki dezynfekcyjne do celów medycznych, Środki dezynfekujące do użytku domowego, Środki do higieny intymnej dla kobiet, Środki do płukania nosa, Środki do uwalniania leków, Środki do sterylizacji, Środki odkażające, Środki odkażające do użytku domowego, Strzykawki napełnione preparatami farmaceutycznymi do celów medycznych, Substancje chłonne do higieny osobistej, Substancje dietetyczne dla niemowląt, Substytuty mleka matki, Suplementy diety, Suplementy diety i preparaty dietetyczne, Suplementy mineralne do żywności, Suplementy prebiotyczne, Suplementy ziołowe, Suplementy żywnościowe, Tabletki do ssania do celów farmaceutycznych, Tabletki przeciwutleniające, Tabletki witaminowe, Talk leczniczy, Tampony, Toniki [lecznicze], Tłuszcze do celów medycznych, Terapeutyczne lecznicze preparaty do kąpielii, Tran, Wchłaniające artykuły higieniczne, Wazelina do celów medycznych, Wata do celów farmaceutycznych, Wata do celów medycznych, Waciki do użytku medycznego, Waciki odkażające, Wata antyseptyczna, Wata aseptyczna, Węgiel aktywny do użytku medycznego, Wilgotne ręczniki papierowe do rąk nasączone płynem farmaceutycznym, Witaminy i preparaty witaminowe, Witaminy prenatalne, Wkładki higieniczne, Wkładki do stanika dla karmiących matek, Woda utleniona do celów medycznych, Woda źródłana do celów medycznych, Wody mineralne do celów medycznych, Wstępnie wypełnione strzykawki do celów medycznych, Wyciągi z ziół leczniczych, Wyciągi z roślin leczniczych, Wyroby chemiczne do celów farmaceutycznych, Wywary do celów farmaceutycznych, Żele antybakteryjne, Żele do ciała do użytku farmaceutycznego, Żele

do użytku dermatologicznego, Żele nawilżające do użytku osobistego, Żelki witaminowe, zioła lecznicze, Ziołowe suplementy diety dla osób o szczególnych wymaganiach dietetycznych, Żywność dla diabetyków, Żywność dla diet medycznych, Żywność dla niemowląt, Żywność liofilizowana przystosowana do celów medycznych, Żywność homogenizowana przystosowana do celów medycznych, **10** Aplikatory do leków, Aplikatory do preparatów farmaceutycznych, Aplikatory do preparatów antybakteryjnych, Aplikatory do preparatów antyseptycznych, Artykuły do karmienia i smoczki, Aplikatory pigulek, Aplikatory w postaci gąbek [do użytku medycznego], Aplikatory bandaży, Artykuły do opieki nad niemowlętami, Bandaże elastyczne, Bandaże nieelastyczne [usztyniające], Bandaże uciskowe, Buteleczki z kropłomierzem do celów medycznych, Buteleczki do karmienia niemowląt, Butelki dla dzieci, Buteleczki z kropłomierzem do podawania leków, Butelki do przechowywania mleka matki, Butelki do karmienia niemowląt, Gryzaki na ząbkowanie, Inhalatory, Laktatory, Lateksowe rękawice medyczne, Łyżki do podawania leków, Maski higieniczne do celów medycznych, Maski medyczne, Maski na twarz do użytku medycznego, Maski ochronne na nos do użytku medycznego, Maski ochronne na twarz do użytku medycznego, Maski ochronne na usta do użytku medycznego, Maski sanitarne do celów medycznych, Osłonki laktacyjne do karmienia piersią, Osłony ochronne na twarz do użytku medycznego, Pojemniki do aplikowania leków, Pojemniki na butelki do karmienia, Pompki do użytku medycznego przy podawaniu leków z pojemników, Rękawiczki ochronne do celów medycznych, Smoczki, Spraye [aerozole] do celów medycznych, Strzykawki do celów medycznych i do zastrzyków, Strzykawki do zastrzyków, Termometry do pomiaru gorączki, Termometry lekarskie, Wyroby medyczne mianowicie wyroby do aplikowania substancji aktywnych, w tym tych znajdujących się w suplementach diety lub w lekach, Zakraplacze do oczu, Zakraplacze do celów medycznych, Zakraplacze do podawania leków, sprzedawane puste, Zamknięcia do butelek do karmienia, Zawieszki do smoczków.

(111) **360240** (220) 2022 04 12 (210) 541967
 (151) 2022 10 10 (441) 2022 06 20
 (732) ARPOL OFFICE SPÓŁKA Z OGRANICZONĄ
 ODPOWIEDZIALNOŚCIĄ, Toruń (PL)
 (540) (znak słowno-graficzny)
 (540) HOTEL PAŁAC ROMANTYCZNY W TURZNIE
 (540)



(531) 01.01.05, 07.01.01, 26.01.18, 26.01.16
 (510), (511) **35** Zarządzanie hotelami, **41** Kultura fizyczna, Organizowanie balów, Organizowanie i prowadzenie konferencji, Organizowanie i prowadzenie kongresów, Organizowanie i prowadzenie seminariów, Organizowanie i prowadzenie warsztatów [szkolenie], Organizowanie imprez w celach rozrywkowych, Organizowanie wystaw w celach kulturalnych lub edukacyjnych, Udostępnianie obiektów i sprzętu rekreacyjnego, Usługi rozrywkowe, **43** Biura zakwaterowania [hotele, pensjonaty], Kafeterie [bufety], Rezerwacja miejsc w hotelach, Usługi recepcyjne dla tymczasowego zakwaterowania [zarządzanie przyjazdami i wyjazdami], Usługi restauracyjne, Usługi w zakresie zakwaterowania w hotelach, Wynajmowanie sal na zebra-
nia, 44 Usługi saun.

(111) **360241** (220) 2022 08 10 (210) 546085
 (151) 2022 12 13 (441) 2022 08 29
 (732) STACHOWICZ ANETA DREAM PATTERNS
 BY ANETA STACHOWICZ, Łódź (PL)
 (540) (znak słowno-graficzny)

(540) DREAMAN
 (540)



(591) złoty

(531) 02.01.23, 09.03.01, 27.05.01, 29.01.02

(510), (511) **25** Akcesoria na szyję, Nakrycia głowy, Obuwie, Odzież, Skórzane nakrycia głowy, Daszki [nakrycia głowy], Czapki [nakrycia głowy], Czepki damskie [nakrycia głowy], Daszki przeciwsloneczne [nakrycia głowy], Sportowe nakrycia głowy [inne niż kaski], Golfy [odzież], Chusty [odzież], Odzież dziana, Bliźniaki [odzież], Swetry [odzież], Odzież codzienna, Poszetki [odzież], Szorty [odzież], Sztormiaki [odzież], Odzież futrzana, Daszki [odzież], Kaptury [odzież], Mufki [odzież], Woalki, welony [odzież], Opaski na głowę [odzież], Topy [odzież], Odzież wieczorowa, Odzież skórzana, Szaliki [odzież], Odzież damska, Odzież tkana, Body [odzież], Odzież wełniana, Odzież pluszowa, Odzież lniana, Odzież jedwabna, Odzież dziewczęca, Odzież kaszmirowa, Kurtki [odzież], Paski [odzież], Dzianina [odzież], Kombinezony [odzież], Gabardyna [odzież], Futra [odzież], Odzież wierzchnia dla pań, Odzież wierzchnia dla kobiet, Zestawy typu „bliźniak” [odzież], Pulowery bez rękawów [odzież], Dolne części ubrań [odzież], Kurtki jako odzież sportowa, Duże luźne kaptury [odzież], Ocieplacze na ręce [odzież], Odzież z imitacji skóry, Garnitury w sportowym stylu, Gorsety [odzież, wyroby gorseciarskie], Komplety odzieżowe ze spodniami, Odzież męska, damska i dziecięca, Odzież wierzchnia na złe warunki pogodowe, Sukienki damskie, Letnie sukienki, Skórzane sukienki, Sukienki skórzane, Chińskie sukienki cheongsams, Luźne sukienki ciężowe, Sukienki ciężowe, Damskie sukienki na uroczystości, Luźne sukienki o prostym kroju, Koszule, Koszule codzienne, Koszule sportowe, Koszule zapinane, Koszule eleganckie, Tkane koszule, Koszule ciężowe, Koszule sztruksowe, Koszulki polo, Koszule z kołnierzykiem, Koszule z dzianiny, Szerokie koszule wierzchnie, Koszule z golfem, Koszulki bez rękawów, Koszulki z nadrukami, Koszule niezapięte pod szyją, Koszule z długimi rękawami, Koszule z krótkimi rękawami, Koszulki z krótkim rękawem, Okrycia [narzutki] nakładane na koszule nocne, Koszule hawajskie z guzikami z przodu, Spodnie, Spódnico-spodnie, Spódnica-spodnie, Spódnice, Eleganckie spodnie, Spodnie sztruksowe, Spodnie skórzane, Spodnie ciężowe, Bryczesy [spodnie], Spodnie [nieformalne], Krótkie spodnie, Spodnie dresowe, Spódnice golfowe, Spódnico-spodnie, Spódniczki baletowe, Taśmy do spodni pod stopy, Spodnie pumpy [alladynki], Spodnie ze stretchu, Kostiumy ze spódnicą, Spodniomy [kostiumy ze spodniami dla kobiet], Spodnie do kolan [bryczesy], Męskie i damskie kurtki, płaszcze, spodnie i kamizelki, Garnitury typu zoot suit [z workowatymi spodniami i długą, szeroką w ramionach marynarką], Kombinezony, Żakiety z dzianiny, Swetry, Swetry rozpinane, Swetry polo, Swetry marynarskie, Swetry z golfem, Swetry bez rękawów, Swetry z półgolfem, Swetry z okrągłym wykończeniem przy szyi, Płaszcze, Płaszcze skórzane, Płaszcze wieczorowe, Płaszcze plażowe, Płaszcze futrzane, Peleryny [płaszcze], Płaszcze damskie, Płaszcze kąpielowe, Płaszcze zimowe, Płaszcze przeciwdeszczowe, Grube płaszcze, Płaszcze z bawełny, Krótkie płaszcze [do samochodu], Płaszcze i kurtki futrzane, Kurtki, Kurtki skórzane, Kurtki budrówki, Kurtki dżinsowe, Kurtki dresowe, Długie kurtki, Kurtki futrzane, Kurtki puchowe, Kurtki narciarskie, Kurtki bluzy, Grube kurtki, Ocieplane kurtki, Kurtki wierzchnie, Kurtki dwustronne, Kurtki pilotki, Kurtki sportowe, Krótkie kurtki ciepłe, Ciepłe kurtki robocze, Kurtki z rękawami, Kurtki bez rękawów, Kurtki przeciwdeszczowe z kapturem, Krótkie luźne kurtki do pasa, Dwurzędowe kurtki marynarskie [bosmanki], Kurtki z kapturem chroniące przed zimnem i wiatrem, Apaszki [chustki], Chustki [apaszki], Chustki na głowę, Czapki wełniane, Czapki futrzane, Czapki bejsbolówki, Czapki dziane, Czapki z pomponem, Czapki bez daszków, Czapki z daszkiem, Czapki ze sztucznego futra, Kapelusze, Kapelusze przeciwsloneczne, Kapelusze plażowe, Kapelusze futrzane, Kapelusze słomkowe, Toczeki [kapelusze], Cyliny [kapelusze], Modne kapelusze, Szale-tuby, Chusty, Szale na głowę, Szale, Szaliki, Kaszmirowe szale, Szaliki jedwabne, Szale i etole, Długie szale damskie, Szale [tylko z trykotu], Szale i chusty na głowę, Szaliki do zawijania wokół szyi, Bolerka, Spodnie dziecięce, Buty dziecięce, Wyprawki dziecięce [odzież], Majtki dziecięce [odzież], Kostiumy do użytku podczas dziecięcych zabaw przebieganych, Obuwie robocze, Obuwie wojskowe,

Obuwie piłkarskie, Obuwie gimnastyczne, Tenisówki [obuwie], Obuwie lekkoatletyczne, Obuwie sportowe, Obuwie przeciwdeszczowe, Obuwie codzienne, Obuwie damskie, Obuwie gumowe, Obuwie wspinaczkowe, Balerinki [obuwie], Obuwie plażowe, Wkładki [obuwie], Obuwie rekreacyjne, Obuwie na polowania, Obuwie do golfa, Obuwie do wspinaczki, Obuwie dla mężczyzn, Obuwie codziennego użytku, Obuwie dla kobiet, Obuwie dla niemowląt, Obuwie do uprawiania sportów, Obuwie do łowienia ryb, Obuwie wykonane z drewna, Obuwie na plażę, Obuwie wykonane z winylu, Obuwie dla rybaków, Obuwie inne niż sportowe, Kalosze [wkładane na obuwie], Obuwie męskie i damskie, Buty treningowe [obuwie sportowe], Obuwie [z wyjątkiem obuwia ortopedycznego], Buty tenisowe [obuwie sportowe], Pasy do obuwia łączące podeszwę z cholewką [obuwie pasowe], Obuwie do celów rekreacji, Obuwie, Rękawiczki [odzież], Odzież męska, damska i dziecięca, Marynarki od garniturów, Krawaty, Jedwabne krawaty, Krawaty kowbojskie (bolo) z elementami z metali szlachetnych, Fulary [ozdobne krawaty], Ascoty [krawaty], Krawaty bolo, Części odzieży, obuwia i nakryć głowy, Wstawki [części odzieży], Butonierki, **35** Usługi reklamowe w zakresie odzieży, Usługi sprzedaży detalicznej związane ze sprzedażą odzieży i dodatków odzieżowych, Usługi sklepów detalicznych online obejmujące odzież, Usługi sprzedaży detalicznej w związku z odzieżą, Usługi sprzedaży hurtowej w związku z odzieżą, Usługi w zakresie detalicznej sprzedaży wysyłkowej odzieży, Usługi w zakresie sklepów detalicznych w branży odzieżowej, Usługi handlu detalicznego w odniesieniu do akcesoriów odzieżowych, Usługi w zakresie wysyłkowej sprzedaży detalicznej akcesoriów odzieżowych, Usługi sprzedaży detalicznej świadczone online w zakresie artykułów odzieżowych, Usługi sprzedaży detalicznej w związku z nakryciami głowy, Usługi sprzedaży hurtowej w związku z nakryciami głowy, Usługi sprzedaży detalicznej w związku z obuwem, Usługi sprzedaży hurtowej w związku z obuwem, Usługi sprzedaży detalicznej w zakresie bielizny, Usługi sprzedaży hurtowej w zakresie bielizny, Sprzedaż detaliczna kart przedpłaconych dla osób trzecich do zakupu odzieży, Usługi sprzedaży detalicznej w związku z marynarkami od garniturów, Usługi sprzedaży hurtowej w związku z marynarkami od garniturów, Usługi sprzedaży detalicznej w związku z krawatami, Usługi sprzedaży hurtowej w związku z krawatami, Usługi sprzedaży detalicznej w związku z jedwabnymi krawatami, Usługi sprzedaży hurtowej w związku z jedwabnymi krawatami, Usługi sprzedaży detalicznej w związku z krawatami kowbojskimi (bolo) z elementami z metali szlachetnych, Usługi sprzedaży hurtowej w związku z krawatami kowbojskimi (bolo) z elementami z metali szlachetnych, Usługi sprzedaży detalicznej w związku z fulary [ozdobne krawaty], Usługi sprzedaży hurtowej w związku z fulary [ozdobne krawaty], Usługi sprzedaży detalicznej w związku z ascoty [krawaty], Usługi sprzedaży hurtowej w związku z ascoty [krawaty], Usługi sprzedaży detalicznej w związku z krawatami bolo, Usługi sprzedaży hurtowej w związku z krawatami bolo, Usługi sprzedaży detalicznej w związku z częściami odzieży, obuwia i nakryć głowy, Usługi sprzedaży hurtowej w związku z wstawkami [części odzieży], Usługi sprzedaży hurtowej w związku z wstawkami [części odzieży], Usługi sprzedaży detalicznej w związku z butonierkami, Usługi sprzedaży hurtowej w związku z butonierkami.

(111) **360242** (220) 2022 04 20 (210) 543610
 (151) 2022 10 04 (441) 2022 06 20
 (732) ARPOL OFFICE SPÓŁKA Z OGRANICZONĄ
 ODPOWIEDZIALNOŚCIĄ, Toruń (PL)
 (540) (znak słowno-graficzny)
 (540) HOTEL PAŁAC ROMANTYCZNY W TURZNIE
 (540)



(531) 01.01.05, 07.01.01, 26.01.16, 26.01.18, 26.01.05, 27.05.09
 (510), (511) **35** Zarządzanie hotelami, **41** Kultura fizyczna, Organi-
 zowanie balów, Organizowanie i prowadzenie konferencji, Organi-

zowanie i prowadzenie kongresów, Organizowanie i prowadzenie seminariów, Organizowanie i prowadzenie warsztatów [szkolenie], Organizowanie imprez w celach rozrywkowych, Organizowanie wystaw w celach kulturalnych lub edukacyjnych, Udostępnianie obiektów i sprzętu rekreacyjnego, Usługi rozrywkowe, **43** Biura zakwaterowania [hotele, pensjonaty], Kafeterie [bufety], Rezerwacje miejsc w hotelach, Usługi recepcyjne dla tymczasowego zakwaterowania [zarządzanie przyjazdami i wyjazdami], Usługi restauracyjne, Usługi w zakresie zakwaterowania w hotelach, Wynajmowanie sal na zebrania, **44** Usługi saun.

(111) **360243** (220) 2022 01 20 (210) 538907
 (151) 2022 12 27 (441) 2022 09 12
 (732) NICO FERRI SPÓŁKA Z OGRANICZONĄ
 ODPOWIEDZIALNOŚCIĄ, Kraków (PL)
 (554) (znak przestrzenny)
 (540) HANDCRAFTED IN POLAND APSINTHION DE LUXE QUALITY
 ABSINTHE FINEST EXTRACTS OF Wormwood Lemon Balm & Anise
 HANDPICKED HERBS Apsinthion De Luxe
 (540)



(591) biały, beżowy, brązowy, ciemnozielony, czarny, czerwony,
 jasnozielony, srebrny, szary, zielony, złoty
 (531) 19.07.01, 19.07.17, 25.01.06, 25.01.15, 25.01.17, 25.01.19, 26.11.09,
 26.11.12, 26.13.25, 26.01.01, 26.01.05, 26.01.15, 27.05.01, 29.01.15
 (510), (511) **33** Napoje alkoholowe, drinki alkoholowe, wódki, likiery.

(111) **360244** (220) 2022 05 06 (210) 542784
 (151) 2022 11 02 (441) 2022 07 18
 (732) VACO RETAIL SPÓŁKA Z OGRANICZONĄ
 ODPOWIEDZIALNOŚCIĄ, Wrocław (PL)
 (540) (znak słowno-graficzny)
 (540) VACO
 (540)



(591) zielony, czarny
 (531) 27.05.01, 29.01.12, 26.01.03, 26.01.16
 (510), (511) **1** Nawozy do użyźniania gleby, **3** Kosmetyki, miano-
 wicie: kremy do twarzy i ciała, serum do twarzy i ciała, balsamy
 i lotiony do twarzy i ciała, masła do ciała, mleczka do twarzy i ciała,
 toniki do twarzy i ciała, wody kosmetyczne, Preparaty kosmetycz-

ne do odchudzania, Preparaty do golenia, Odświeżacze do ust, Preparaty kosmetyczne do pielęgnacji jamy ustnej i zębów, Środki do czyszczenia zębów i płyny do płukania jamy ustnej, Kosmetyczne preparaty do pielęgnacji włosów, Kosmetyczne preparaty do opalania, Produkty perfumeryjne, Perfumy, Chusteczki nasączone płynami kosmetycznymi, Preparaty do depilacji, Preparaty do higieny intymnej lub do celów dezodorujących będące przybarami toaletowymi, Środki sanitarne, mianowicie: nielecznicze produkty toaletowe, preparaty do mycia i pielęgnacji ciała, preparaty do higieny osobistej, Olejki eteryczne, Kosmetyki, **5** Środki ochrony roślin, Środki do tępienia larw, Laseczki siarkowe do dezynfekcji, Papier przeciw molom, Lepy na muchy, Środki do tępienia much, Preparaty do tępienia myszy, Środki do odstraszenia ptaków, Kadzidełka do odstraszenia owadów, Preparaty przeciwpasożytnicze, Środki przeciw robactwu, Trutki na szczury, Preparaty służące do niszczenia chwastów i robactwa, Środki owadobójcze, Środki przeciw molom, Środki odstraszające insekty, Środki grzybobójcze, Środki przeciw grzyzoniom, Produkty farmaceutyczne i weterynaryjne do stosowania do celów medycznych przeciwko skutkom ukąszeń owadów, pająków i innych zwierząt, Środki sanitarne do celów medycznych, Substancje dietetyczne do celów leczniczych, Żywność dla niemowląt, Środki odkażające, Środki do zwalczania robactwa, Fungicydy, Herbicydy, Biologiczne preparaty do celów weterynaryjnych, Środki bakteriobójcze, Preparaty do tępienia szkodników, pasożytów i insektów, Pesticidy, Insektycydy, Środki odstraszające szkodniki, pasożyty i insekty, Preparaty do sterylizacji gleby, **10** Wyroby medyczne, takie jak aparaty i instrumenty medyczne do stosowania do celów medycznych przeciwko skutkom ukąszeń owadów, pająków i innych zwierząt, **37** Sprzątanie i czyszczenie obiektów i magazynów, **44** Usługi w zakresie: ochrony przed szkodnikami upraw rolnych, płodów rolnych, pomieszczeń i obiektów oraz zwalczania wszelkich szkodników w uprawach rolnych, w magazynach płodów rolnych, w pomieszczeniach i obiektach.

(111) **360245** (220) 2022 06 07 (210) 543837
 (151) 2022 11 22 (441) 2022 08 08
 (732) GÓRĘCKA MATYLDA, ŁÓDŹ (PL)
 (540) (znak słowno-graficzny)
 (540) CELESTA
 (540)

CELESTA

(591) pomarańczowy, biały
 (531) 29.01.12, 27.05.01
 (510), (511) **41** Publikowanie, sprawozdawczość i pisanie tekstów, Tłumaczenia, Usługi edukacyjne, rozrywkowe i sportowe, Usługi rezerwacji biletów na atrakcje i wydarzenia edukacyjne, rozrywkowe i sportowe, Edukacja, rozrywka i sport, Tłumaczenia językowe, Usługi w zakresie tłumaczeń pisemnych.

(111) **360246** (220) 2022 07 08 (210) 544947
 (151) 2022 12 27 (441) 2022 09 05
 (732) NACZELNA RADA ADWOKACKA, Warszawa (PL)
 (540) (znak słowno-graficzny)
 (540) a p ADWOKATURA POLSKA
 (540)

ADWOKATURA
POLSKA

(531) 03.07.02, 03.07.24, 24.09.02, 27.05.01, 27.05.03
 (510), (511) **9** Programy komputerowe, Publikacje elektroniczne, Magnetyczne nośniki danych, Optyczne nośniki danych, Biuletyny elektroniczne do pobrania, Elektroniczne bazy danych, Komputerowe bazy danych, Interaktywne bazy danych, Podręczniki szkoleniowe w formacie elektronicznym, Czasopisma elektroniczne, **16** Papier,

Publikacje promocyjne, Publikacje periodyczne drukowane, Roczniki (publikacje drukowane), Publikacje edukacyjne, Publikacje drukowane, Notesy [artykuły papiernicze], Biurowe artykuły papiernicze, Teczki [artykuły papiernicze], Arkusze papieru [artykuły papiernicze], Artykuły papiernicze do pisania, Teczki papierowe [artykuły papiernicze], Okładki, obwoluty [artykuły papiernicze], Karton z miazgi drzewnej [artykuły papiernicze], Materiały drukowane i artykuły papierami do pisania [artykuły papiernicze], Notatniki, Notatniki samoprzylepne, Notatniki [notesy], Artykuły biurowe, Pióra i długopisy [artykuły biurowe], Teczki [artykuły biurowe], Segregatory [artykuły biurowe], Aktówki [artykuły biurowe], Uchwyty do identyfikatorów [artykuły biurowe], Skoroszyty, Skoroszyty i segregatory, Skoroszyty do dokumentów, Skoroszyty na dokumenty, Wizytówki, Pióra i długopisy, Ołówki, Książki, Podręczniki [książki], Kalendarze, Kalendarze prawnicze, Czasopisma [periodyki], Periodyki [czasopisma], Czasopisma prawnicze, Drukowane książki, czasopisma, gazety i inne media papierowe, Druki, Formularze [blankiety, druki], Prospekty, Materiały szkoleniowe i instruktażowe, Fotografie, Papier i karton, Materiały szkoleniowe i instruktażowe (z wyjątkiem aparatów), Naklejki, **35** Promowanie działalności gospodarczej, Analizy gospodarcze, Zarządzanie działalnością gospodarczą, Audyt działalności gospodarczej, Nadzór nad działalnością gospodarczą, Badania działalności gospodarczej i badania rynkowe, Usługi wyceny działalności gospodarczej, Profesjonalne doradztwo w zakresie prowadzenia działalności gospodarczej, Profesjonalne doradztwo w zakresie zarządzania działalnością gospodarczą, Usługi doradcze w zakresie strategii w działalności gospodarczej, **38** Zapewnianie dostępu do forów dyskusyjnych w Internecie, Elektroniczna wymiana wiadomości za pośrednictwem linii czatowych, pokoiów rozmów [chatroomów] oraz forów internetowych, **41** Usługi edukacyjne i szkoleniowe, Organizowanie i prowadzenie zjazdów, Organizowanie konferencji, Przygotowywanie, organizowanie i prowadzenie konferencji, Usługi doradcze i informacyjne związane z przygotowaniem, organizowaniem i prowadzeniem konferencji, Organizacja szkoleń, Szkolenia edukacyjne, Kursy szkoleniowe, Zapewnianie szkoleń online, Prowadzenie warsztatów [szkolenia], Usługi szkolenia zawodowego, Usługi szkolenia personelu, Nauczanie i szkolenia, Przygotowywanie, organizowanie i prowadzenie warsztatów [szkolenia], Organizowanie i prowadzenie seminariów i warsztatów [szkolenia], Organizowanie zjazdów w celach szkoleniowych, Organizowanie konferencji dotyczących szkoleń, Przygotowywanie seminariów dotyczących szkoleń, Prowadzenie seminariów, Organizacja seminariów, Organizowanie i prowadzenie sympozjów, Publikowanie książek, Publikowanie książek, czasopism, Publikowanie multimedialne książek, Publikacja i redagowanie książek, Publikowanie gazet, periodyków, katalogów i broszur, Publikacja elektroniczna online periodyków i książek, Publikowanie tekstów, innych niż teksty reklamowe, Udostępnianie elektronicznych publikacji online, Organizowanie lokalnych wydarzeń kulturalnych, Usługi bibliotek [wypożyczanie książek], Usługi muzeów [wystawy], Nauczanie prawa, Kursy szkoleniowe w dziedzinie prawa, Publikowanie dokumentów z dziedziny szkolenia, nauki, prawa publicznego i spraw socjalnych, Usługi wydawnicze, Usługi wydawnicze (w tym elektroniczne usługi wydawnicze), Usługi wydawnicze w zakresie książek i czasopism, Organizowanie konkursów, Organizowanie konkursów w celach szkoleniowych, Organizowanie konferencji, wystaw i konkursów, Organizowanie konkursów w celach edukacyjnych lub rozrywkowych, Prowadzenie wystaw w celach edukacyjnych, Organizacja wystaw w celach edukacyjnych, Organizowanie wystaw edukacyjnych, Organizowanie wystaw w celach edukacyjnych, Prowadzenie wystaw w celach kulturalnych, Organizowanie wystaw w celach kulturalnych, Organizacja wystaw w celach szkoleniowych, Organizowanie wystaw do celów edukacyjnych, Udostępnianie obiektów muzealnych (pokazy, wystawy), Organizowanie imprez sportowych, Organizacja zawodów sportowych, Przygotowywanie imprez i zawodów sportowych, Organizowanie zajęć rekreacyjnych, Organizacja turniejów i imprez sportowych, Udostępnianie terenów rekreacyjnych, **45** Usługi prawne, Usługi w zakresie doradztwa i konsultacji prawnych, prowadzenie badań i sporządzanie opinii prawnych, usługi pomocy w sprawach spornych, usługi prawne w zakresie mediacji i negocjacji, usługi arbitrażu.

(111) **360247** (220) 2022 08 10 (210) 546084
 (151) 2022 12 14 (441) 2022 08 29

(732) STACHOWICZ ANETA DREAM PATTERNS
 BY ANETA STACHOWICZ, Łódź (PL)
 (540) (znak graficzny)
 (540)
 (540)



(591) złoty
 (531) 29.01.02, 02.01.01, 02.01.16, 09.07.09, 09.03.25
 (510), (511) **25** Akcesoria na szyję, Nakrycia głowy, Obuwie, Odzież, Skórzane nakrycia głowy, Daszki [nakrycia głowy], Czapki [nakrycia głowy], Czepki damskie [nakrycia głowy], Daszki przeciwsłoneczne [nakrycia głowy], Sportowe nakrycia głowy [inne niż kaski], Golfy [odzież], Chusty [odzież], Odzież dziana, Bliźniaki [odzież], Swetry [odzież], Odzież codzienna, Poszetki [odzież], Szorty [odzież], Sztormiaki [odzież], Odzież futrzana, Daszki [odzież], Kaptury [odzież], Mufki [odzież], Woalki, welony [odzież], Opaski na głowę [odzież], Topy [odzież], Odzież wieczorowa, Odzież skórzana, Szaliki [odzież], Odzież damska, Odzież tkana, Body [odzież], Odzież wełniana, Odzież pluszowa, Odzież lniana, Odzież jedwabna, Odzież dziewczęca, Odzież kaszmirowa, Kurtki [odzież], Paski [odzież], Dżianina [odzież], Kombinezony [odzież], Gabardyna [odzież], Futra [odzież], Odzież wierzchnia dla pań, Odzież wierzchnia dla kobiet, Zestawy typu „bliźniak” [odzież], Pulowery bez rękawów [odzież], Dolne części ubrań [odzież], Kurtki jako odzież sportowa, Duże luźne kaptury [odzież], Ocieplacze na ręce [odzież], Odzież z imitacji skóry, Garnitury w sportowym stylu, Gorsety [odzież, wyroby gorseciarskie], Komplety odzieżowe ze spodenkami, Odzież męska, damska i dziecięca, Odzież wierzchnia na złe warunki pogodowe, Sukienki damskie, Letnie sukienki, Skórzane sukienki, Sukienki skórzane, Chińskie sukienki cheongsams, Luźne sukienki ciężowe, Sukienki ciężowe, Damskie sukienki na uroczystości, Luźne sukienki o prostym kroju, Koszule, Koszule codzienne, Koszule sportowe, Koszule zapinane, Koszule eleganckie, Tkane koszule, Koszule ciężowe, Koszule sztruksowe, Koszulki polo, Koszule z kołnierzykiem, Koszule z dzianiny, Szerokie koszule wierzchnie, Koszule z golfem, Koszulki bez rękawów, Koszulki z nadrukami, Koszule niezapięte pod szyją, Koszule z długimi rękawami, Koszule z krótkimi rękawami, Koszulki z krótkim rękawem, Okrycia [narzutki] nakładane na koszule nocne, Koszule hawajskie z guzikami z przodu, Spodnie, Spódnico-spodnie, Spódnica-spodnie, Spódnice, Eleganckie spodnie, Spodnie sztruksowe, Spodnie skórzane, Spodnie ciężowe, Bryczesy [spodnie], Spodnie [nieformalne], Krótkie spodnie, Spodnie dresowe, Spódnice golfowe, Spódnico-spodenki, Spódniczki baletowe, Taśmy do spodni pod stopy, Spodnie pumpy [alladynki], Spodnie ze stretchu, Kostiumy ze spódnicą, Spodniemy [kostiumy ze spodniami dla kobiet], Spodnie do kolan [bryczesy], Męskie i damskie kurtki, płaszcze, spodnie i kamizelki, Garnitury typu zoot suit [z workowatymi spodniami i długą, szeroką w ramionach marynarką], Kombinezony, Zakiety z dzianiny, Swetry, Swetry rozpinane, Swetry polo, Swetry marynarskie, Swetry z golfem, Swetry bez rękawów, Swetry z półgolfem, Swetry z okrągłym wykończeniem przy szyi, Płaszcze, Płaszcze skórzane, Płaszcze wieczorowe, Płaszcze plażowe, Płaszcze futrzane, Peleryny [płaszcze], Płaszcze damskie, Płaszcze kąpielowe, Płaszcze zimowe, Płaszcze przeciwdeszczowe, Grube płaszcze, Płaszcze z bawełny, Krótkie płaszcze [do samochodu], Płaszcze i kurtki futrzane, Kurtki, Kurtki skórzane, Kurtki budrysówki, Kurtki dżinsowe, Kurtki dresowe, Długie kurtki, Kurtki futrzane, Kurtki puchowe, Kurtki narciarskie, Kurtki bluzy, Grube kurtki, Ocieplane kurtki, Kurtki wierzchnie, Kurtki dwustronne, Kurtki pilotki, Kurtki sportowe, Krótkie kurtki ciepłe, Ciepłe kurtki robocze, Kurtki z rękawami, Kurtki bez rękawów, Kurtki przeciwdeszczowe z kapturem, Krótkie luźne kurtki

do pasa, Dwurzędowe kurtki marynarskie [bosmanki], Kurtki z kapturem chroniące przed zimnem i wiatrem, Apaszki [chustki], Chustki [apaszki], Chustki na głowę, Czapki wełniane, Czapki futrzane, Czapki bejsbolówki, Czapki dziane, Czapki z pomponem, Czapki bez daszków, Czapki z daszkiem, Czapki ze sztucznego futra, Kapelusze, Kapelusze przeciwsłoneczne, Kapelusze plażowe, Kapelusze futrzane, Kapelusze słomkowe, Toczki [kapelusze], Cylindry [kapelusze], Modne kapelusze, Szale-tuby, Chusty, Szale na głowę, Szale, Szaliki, Kaszmirowe szale, Szaliki jedwabne, Szale i etole, Długie szale damskie, Szale [tylko z trykotu], Szale i chusty na głowę, Szaliki do zawijania wokół szyi, Bolerka, Spodnie dziecięce, Buty dziecięce, Wyprawki dziecięce [odzież], Majtki dziecięce [odzież], Kostiumy do użytku podczas dziecięcych zabaw przebieganych, Obuwie robocze, Obuwie wojskowe, Obuwie piłkarskie, Obuwie gimnastyczne, Tenisówki [obuwie], Obuwie lekkoatletyczne, Obuwie sportowe, Obuwie przeciwdeszczowe, Obuwie codzienne, Obuwie damskie, Obuwie gumowe, Obuwie wspinaczkowe, Balerinki [obuwie], Obuwie plażowe, Wkładki [obuwie], Obuwie rekreacyjne, Obuwie dla polowania, Obuwie do golfa, Obuwie do wspinaczki, Obuwie dla mężczyzn, Obuwie codziennego użytku, Obuwie dla kobiet, Obuwie dla niemowląt, Obuwie do uprawiania sportów, Obuwie do łowienia ryb, Obuwie wykonane z drewna, Obuwie na plażę, Obuwie wykonane z winylu, Obuwie dla rybaków, Obuwie inne niż sportowe, Kalosze [wkładane na obuwie], Obuwie męskie i damskie, Buty treningowe [obuwie sportowe], Obuwie [z wyjątkiem obuwia ortopedycznego], Buty tenisowe [obuwie sportowe], Pasy do obuwia łączące podeszwę z cholewką [obuwie pasowe], Obuwie do celów rekreacji, Obuwie, Rękawiczki [odzież], Odzież męska, damska i dziecięca, Marynarki od garniturów, Krawaty, Jedwabne krawaty, Krawaty kowbojskie (bolo) z elementami z metali szlachetnych, Fulary [ozdobne krawaty], Ascoty [krawaty], Krawaty bolo. Części odzieży, obuwia i nakryć głowy, Wstawki [części odzieży], Butonierki, **35** Usługi reklamowe w zakresie odzieży, Usługi sprzedaży detalicznej związane ze sprzedażą odzieży i dodatków odzieżowych, Usługi sklepów detalicznych online obejmujące odzież, Usługi sprzedaży detalicznej w związku z odzieżą, Usługi sprzedaży hurtowej w związku z odzieżą, Usługi w zakresie detalicznej sprzedaży wysyłkowej odzieży, Usługi w zakresie sklepów detalicznych w branży odzieżowej, Usługi handlu detalicznego w odniesieniu do akcesoriów odzieżowych, Usługi w zakresie wysyłkowej sprzedaży detalicznej akcesoriów odzieżowych, Usługi sprzedaży detalicznej świadczone online w zakresie artykułów odzieżowych, Usługi sprzedaży detalicznej w związku z nakryciami głowy, Usługi sprzedaży hurtowej w związku z nakryciami głowy, Usługi sprzedaży detalicznej w związku z obuwiem, Usługi sprzedaży hurtowej w związku z obuwiem, Usługi sprzedaży detalicznej w zakresie bielizny, Usługi sprzedaży hurtowej w zakresie bielizny, Sprzedaż detaliczna kart przedpłaconych dla osób trzecich do zakupu odzieży, Usługi sprzedaży detalicznej w związku z marynarkami od garniturów, Usługi sprzedaży hurtowej w związku z marynarkami od garniturów, Usługi sprzedaży detalicznej w związku z krawatami, Usługi sprzedaży hurtowej w związku z krawatami, Usługi sprzedaży detalicznej w związku z jedwabnymi krawatami, Usługi sprzedaży hurtowej w związku z jedwabnymi krawatami, Usługi sprzedaży detalicznej w związku z krawatami kowbojskimi (bolo) z elementami z metali szlachetnych, Usługi sprzedaży hurtowej w związku z krawatami kowbojskimi (bolo) z elementami z metali szlachetnych, Usługi sprzedaży detalicznej w związku z fulary [ozdobne krawaty], Usługi sprzedaży hurtowej w związku z fulary [ozdobne krawaty], Usługi sprzedaży detalicznej w związku z ascoty [krawaty], Usługi sprzedaży hurtowej w związku z ascoty [krawaty], Usługi sprzedaży detalicznej w związku z krawatami bolo, Usługi sprzedaży hurtowej w związku z krawatami bolo, Usługi sprzedaży detalicznej w związku z częściami odzieży, obuwia i nakryć głowy, Usługi sprzedaży hurtowej w związku z częściami odzieży, obuwia i nakryć głowy, Usługi sprzedaży detalicznej w związku z wstawkami [części odzieży], Usługi sprzedaży hurtowej w związku z wstawkami [części odzieży], Usługi sprzedaży detalicznej w związku z butonierkami, Usługi sprzedaży hurtowej w związku z butonierkami .

(111) **360248** (220) 2022 08 12 (210) 546166
 (151) 2022 12 20 (441) 2022 09 05
 (732) OKRĄGŁY RAFAŁ AMBITERS, Wrocław (PL)
 (540) (znak graficzny)
 (540)

(540)



(591) granatowy, czerwony

(531) 29.01.12, 02.01.16, 02.01.23, 02.01.30, 26.11.03, 26.11.25, 02.01.15, 02.01.03

(510), (511) **35** Reklama, Reklama zewnętrzna, Reklama banerowa, Reklama korespondencyjna, Reklama radiowa, Reklama i marketing, Reklama bezpośredniej odpowiedzi, Promocja [reklama] koncertów, Reklama i usługi reklamowe, Udzielanie informacji związanych z reklamą, Gromadzenie informacji związanych z reklamą, Rozpowszechnianie danych związanych z reklamą, Kompilacja statystyk związanych z reklamą, Usługi badawcze związane z reklamą, Reklama za pomocą marketingu bezpośredniego, Reklama typu „płać za kliknięcie”, Reklama za pośrednictwem sieci telefonii komórkowej, Reklama poprzez wszystkie publiczne środki komunikacji, Reklama online poprzez komputerowe sieci komunikacyjne, Reklama w czasopiśmie, broszurach i gazetach, Reklama w Internecie dla osób trzecich, Usługi w zakresie tworzenia marki (reklama i promocja), Promocja, reklama i marketing stron internetowych on-line, Usługi reklamowe, w tym reklama on-line w sieci komputerowej, Marketing telefoniczny, Marketing internetowy, Informacja marketingowa, Kampanie marketingowe, Usługi marketingowe, Marketing dotyczący promocji, Administrowanie dotyczące marketingu, Dostarczanie informacji marketingowej, Prowadzenie badań marketingowych, Przygotowywanie planów marketingowych, Dostarczanie informacji marketingowych, Planowanie strategii marketingowych, Usługi agencji marketingowych, Projektowanie badań marketingowych, Opracowywanie ankiet marketingowych, Opracowanie koncepcji marketingowych, Marketing imprez i wydarzeń, Doradztwo w zakresie marketingu, Porady w zakresie marketingu, Pomoc w zakresie marketingu, Udzielanie informacji dotyczących marketingu, Analiza w zakresie marketingu, Analizy w zakresie marketingu, Usługi reklamowe i marketingowe, Doradztwo reklamowe i marketingowe, Ocena statystyczna danych marketingowych, Usługi doradztwa w zakresie marketingu, Usługi doradcze w zakresie marketingu, Usługi w zakresie marketingu produktów, Usługi w zakresie marketingu gospodarczego, Obróbka tekstów, Skomputeryzowana edycja tekstów, Dystrybucja tekstów reklamowych, Publikowanie tekstów reklamowych, Usługi edycji tekstów, Redagowanie tekstów reklamowych, Tworzenie tekstów reklamowych, Przygotowywanie handlowych tekstów reklamowych, Obróbka tekstów i usługi maszynopisania, Wydawanie i aktualizacja tekstów reklamowych, Tworzenie tekstów reklamowych i sponsorowanych, Publikowanie materiałów i tekstów reklamowych, Usługi w zakresie publikowania tekstów reklamowych, Pisanie tekstów reklamowych do celów reklamowych i promocyjnych, Usługi redaktorów w zakresie pisania tekstów do celów promocyjnych, Usługi sprzedaży detalicznej w zakresie materiałów edukacyjnych, Usługi sprzedaży hurtowej w zakresie materiałów edukacyjnych, **41** Szkolenia edukacyjne, Usługi edukacyjne, Badania edukacyjne, Pokazy edukacyjne, Testy edukacyjne, Seminarium edukacyjne, Sprawdziany edukacyjne, Usługi egzaminowania edukacyjnego, Edukacyjne usługi doradcze, Usługi doradztwa edukacyjnego, Usługi edukacyjne i szkoleniowe, Usługi edukacyjne i instruktorskie, Usługi edukacyjne świadczone dla dzieci, Usługi edukacyjne w szkołach średnich, Usługi rozrywkowe, edukacyjne i instruktorskie, Usługi edukacyjne w zakresie szkół średnich, Nauczanie, Nauczanie wyrównawcze, Edukacja [nauczanie], Nauczanie indywidualne, Nauczanie wspomagane komputerowo, Nauczanie i szkolenia, Nauczanie w szkołach podstawowych, Nauczanie w szkołach średnich, Usługi w zakresie oświaty [nauczanie], Nauczanie w szkołach z kursami przygotowawczymi, Zapewnianie zajęć uzupełniających z matematyki, Kursy powtórkowe do egzaminów państwowych, Informacje związane z egzaminowaniem, Przygotowywanie kursów edukacyjnych i egzaminów, Opracowywanie kursów edukacyjnych i egzaminów, Udostępnianie materiałów egzaminacyjnych i testów, Kursy szkolne związane z przygotowaniem do egzaminów, Prowadzenie kursów, Udostępnianie kursów korespondencyjnych, Organizacja kursów językowych, Zapewnianie kursów instruktorskich, Zapewnianie kursów szkoleniowych, Zapew-

nianie kursów edukacyjnych, Prowadzenie kursów instruktorskich, Prowadzenie kursów korespondencyjnych, Organizowanie kursów instruktorskich, Zapewnianie kursów językowych, Prowadzenie kursów edukacyjnych, Organizowanie kursów korespondencyjnych, Organizowanie kursów szkoleniowych, Organizowanie komputerowych kursów szkoleniowych, Zapewnianie kursów szkoleniowych online, Prowadzenie kursów, seminariów i warsztatów, Udostępnianie kursów instruktorskich wspomaganych komputerowo, Organizowanie kursów wykorzystujących metody samokształcenia, Zapewnianie kursów doszkalaćcych i doszkalaćcych, Zapewnianie kursów instruktorskich dla młodych ludzi, Udostępnianie kursów szkoleniowych dla młodych ludzi, Organizacja szkoleń, Szkolenia komputerowe, Szkolenia nauczycieli, Kursy szkoleniowe, Wynajmowanie nagranych szkoleń, Zapewnianie szkoleń online, Prowadzenie warsztatów [szkolenia], Organizowanie seminariów szkoleniowych, Prowadzenie seminariów szkoleniowych, Wypożyczanie materiałów szkoleniowych, Organizowanie programów szkoleniowych, Produkcja filmów szkoleniowych, Szkolenie i instruktorskie, Organizowanie konferencji dotyczących szkoleń, Organizowanie seminariów dotyczących szkoleń, Przygotowywanie seminariów dotyczących szkoleń, Organizacja sympozjów dotyczących szkoleń, Udostępnianie informacji dotyczących szkoleń, Doradztwo w zakresie szkoleń, Szkolenia w zakresie reklamy, Szkolenia w dziedzinie oprogramowania, Usługi instruktorskie i szkoleniowe, Szkolenia w zakresie ćwiczeń grupowych.

(111) **360249** (220) 2022 07 20 (210) 545349
 (151) 2022 12 20 (441) 2022 08 29
 (732) WEB INNOVATIVE SOFTWARE SPÓŁKA Z OGRANICZONĄ ODPOWIEDZIALNOŚCIĄ, Wrocław (PL)
 (540) (znak słowno-graficzny)
 (540) Rzetelny Kontrahent
 (540)



Rzetelny Kontrahent

(591) czarny, biały, granatowy

(531) 27.05.01, 02.09.16

(510), (511) **35** Doradztwo w zakresie prowadzenia działalności gospodarczej, fakturowane, księgowość, pomoc w prowadzeniu działalności gospodarczej, rachunkowość, doradztwo w zakresie zarządzania biznesem, **42** Projektowanie oprogramowania komputerowego, wypożyczanie oprogramowania komputerowego, aktualizacja oprogramowania komputerowego, oprogramowanie jako usługa, przechowywanie danych elektronicznych, doradztwo w zakresie oprogramowania komputerowego, opracowywanie oprogramowania w ramach publikacji oprogramowania.

(111) **360250** (220) 2022 07 20 (210) 545351
 (151) 2022 12 20 (441) 2022 08 29
 (732) WEB INNOVATIVE SOFTWARE SPÓŁKA Z OGRANICZONĄ ODPOWIEDZIALNOŚCIĄ, Wrocław (PL)
 (540) (znak słowno-graficzny)
 (540) Rzetelny Kontrahent
 (540)



Rzetelny Kontrahent

(591) czarny, biały, granatowy

(531) 29.01.13, 27.05.01, 02.09.16

(510), (511) **35** Doradztwo w zakresie prowadzenia działalności gospodarczej, fakturowane, księgowość, pomoc w prowadzeniu działalności gospodarczej, rachunkowość, doradztwo w zakresie zarządzania biznesem, **42** Projektowanie oprogramowania komputerowego, wypożyczanie oprogramowania komputerowego, aktualizacja oprogramowania komputerowego, oprogramowanie jako usługa, przechowywanie danych elektronicznych, doradztwo w zakresie oprogramowania komputerowego, opracowywanie oprogramowania w ramach publikacji oprogramowania.

(111) **360251** (220) 2022 07 21 (210) 545398
 (151) 2022 11 30 (441) 2022 08 16
 (732) INPOST SPÓŁKA Z OGRANICZONĄ ODPOWIEDZIALNOŚCIĄ,
 Kraków (PL)
 (540) (znak słowno-graficzny)
 (540) Appkomat
 (540)



(591) żółty, czarny, biały
 (531) 01.03.02, 01.07.06, 27.05.01, 29.01.13
 (510), (511) **6** Metalowe skrzynki, pojemniki i kontenery służące do sortowania, przechowywania wydawania paczek i przesyłek, **7** Urządzenia automatyczne zawierające skrytki pocztowe służące przyjmowania, sortowania i wydawania paczek i przesyłek oraz części do tych urządzeń, **9** Urządzenia elektroniczne zawierające skrytki pocztowe służące do przyjmowania, sortowania i wydawania paczek i przesyłek oraz części do tych urządzeń, urządzenia i programy komputerowe do obsługi elektronicznych systemów powiadamiania za pośrednictwem SMS lub Internetu, bankomaty, Aplikacje mobilne, Aplikacje do pobrania, Aplikacje do pobrania na smartfony, Oprogramowanie i aplikacje do urządzeń przenośnych, **35** Wynajmowanie powierzchni reklamowej, Usługi w zakresie kolportażu materiałów reklamowych, Usługi rozpowszechniania ogłoszeń reklamowych, Usługi publikowania tekstów reklamowych, **39** Usługi kurierskie, Dostarczanie przesyłek adresowych, Dostarczanie towarów zamówionych korespondencyjnie, Dostarczanie informacji o składowaniu towarów oraz o transporcie towarów, Transport, Pakowanie i składowanie towarów, Usługi dostarczania przesyłek paczek do automatycznych urządzeń pocztowych, Informacja o transporcie, Usługi maklerstwa transportowego, rozładunek przesyłek, Informacja o składowaniu, Usługi kurierskie (wiadomości lub towary), Pakowanie, składowanie, odbiór i przewożenie towarów, w szczególności magazynowanie, odbiór i transport pakietów i paczek, Śledzenie przesyłek przez elektroniczne ustalanie miejsca składowania towarów i dóbr, w szczególności dokumentów, pakietów, paczek, listów i palet, nieujęte w innych klasach, Wypożyczanie kontenerów magazynowych, Usługi transportu listów, ładunków i transportu ekspresowego, nieujęte w innych klasach, Usługi przechowywania paczek, Magazynowanie żywności, Pakowanie żywności, Dostawa żywności, Transport żywności, Usługi przechowywania żywności, Usługi transportu żywności, Usługi w zakresie dostarczania żywności, Transport żywności w warunkach chłodniczych, Dostawa żywności i napojów przygotowanych do spożycia, Pakowanie produktów spożywczych, Dostawa produktów spożywczych, Magazynowanie, Magazynowanie paczek, Magazynowanie towarów, Magazynowanie i składowanie, Magazynowanie towarów w dużych ilościach, Usługi związane z magazynowaniem towarów, Logistyka transportu, Odbiór, transport i dostawa towarów, Informacja o magazynowaniu, Śledzenie i namierzanie wysyłek [informacja o transporcie], Elektroniczne śledzenie paczek na rzecz innych osób, Lokalizowanie i śledzenie osób i towarów do celów transportu, Usługi doradztwa związane ze śledzeniem towarów podczas transportu [informacje dotyczące transportu].

(111) **360252** (220) 2022 08 09 (210) 545981
 (151) 2022 12 21 (441) 2022 09 05
 (732) LUBAŃSKA-JÓŹWIĄK EMILIA EMILIE, Baniocha (PL)
 (540) (znak słowno-graficzny)
 (540) ÉMILIE
 (540)

ÉMILIE

(531) 27.05.01
 (510), (511) **16** Papier i karton, **25** Odzież, Obuwie, Części odzieży, obuwia i nakryć głowy, Nakrycia głowy, **26** Dodatki do odzieży, ar-

tykuły do szycia i ozdobne artykuły tekstylne, Ozdoby do włosów, wałki do włosów, artykuły do upinania włosów oraz peruki i sztuczne włosy, Zawieszki [nie biżuteria ani nie do kluczy, kólek lub łańcuszków], **35** Usługi reklamowe, marketingowe i promocyjne, Usługi reklamowe, promocyjne i marketingowe.

(111) **360253** (220) 2022 07 21 (210) 545402
 (151) 2022 11 30 (441) 2022 08 16
 (732) INPOST SPÓŁKA Z OGRANICZONĄ ODPOWIEDZIALNOŚCIĄ,
 Kraków (PL)
 (540) (znak słowno-graficzny)
 (540) Appkomat
 (540)



(591) żółty, czarny, biały
 (531) 01.03.02, 01.07.06, 27.05.01, 29.01.13
 (510), (511) **6** Metalowe skrzynki, pojemniki i kontenery służące do sortowania, przechowywania i wydawania paczek i przesyłek, **7** Urządzenia automatyczne zawierające skrytki pocztowe służące do przyjmowania, sortowania i wydawania paczek i przesyłek oraz części do tych urządzeń, **9** Urządzenia elektroniczne zawierające skrytki pocztowe służące do przyjmowania, sortowania i wydawania paczek i przesyłek oraz części do tych urządzeń, urządzenia i programy komputerowe do obsługi elektronicznych systemów powiadamiania za pośrednictwem SMS lub Internetu, bankomaty, Aplikacje mobilne, Aplikacje do pobrania, Aplikacje do pobrania na smartfony, Oprogramowanie i aplikacje do urządzeń przenośnych, **35** Wynajmowanie powierzchni reklamowej, Usługi w zakresie kolportażu materiałów reklamowych, Usługi rozpowszechniania ogłoszeń reklamowych, Usługi publikowania tekstów reklamowych, **39** Usługi kurierskie, Dostarczanie przesyłek adresowych, Dostarczanie towarów zamówionych korespondencyjnie, Dostarczanie informacji o składowaniu towarów oraz o transporcie towarów, Transport, Pakowanie i składowanie towarów Usługi dostarczania przesyłek paczek do automatycznych urządzeń pocztowych, Informacja o transporcie, Usługi maklerstwa transportowego, rozładunek przesyłek, Informacja o składowaniu, Usługi kurierskie (wiadomości lub towary), Pakowanie, składowanie, odbiór i przewożenie towarów, w szczególności magazynowanie, odbiór i transport pakietów i paczek, Śledzenie przesyłek przez elektroniczne ustalanie miejsca składowania towarów i dóbr, w szczególności dokumentów, pakietów, paczek, listów i palet, nieujęte w innych klasach, Wypożyczanie kontenerów magazynowych, Usługi transportu listów, ładunków i transportu ekspresowego, nieujęte w innych klasach, Usługi przechowywania paczek, Magazynowanie żywności, Pakowanie żywności, Dostawa żywności, Transport żywności, Usługi przechowywania żywności, Usługi transportu żywności, Usługi w zakresie dostarczania żywności, Transport żywności w warunkach chłodniczych, Dostawa żywności i napojów przygotowanych do spożycia, Pakowanie produktów spożywczych Dostawa produktów spożywczych, Magazynowanie, Magazynowanie paczek, Magazynowanie towarów, Magazynowanie i składowanie, Magazynowanie towarów w dużych ilościach, Usługi związane z magazynowaniem towarów, Logistyka transportu, Odbiór, transport i dostawa towarów, Informacja o magazynowaniu, Śledzenie i namierzanie wysyłek [informacja o transporcie], Elektroniczne śledzenie paczek na rzecz innych osób, Lokalizowanie i śledzenie osób i towarów do celów transportu, Usługi doradztwa związane ze śledzeniem towarów podczas transportu [informacje dotyczące transportu].

(111) **360254** (220) 2022 07 21 (210) 545403
 (151) 2022 11 30 (441) 2022 08 16
 (732) INPOST SPÓŁKA Z OGRANICZONĄ ODPOWIEDZIALNOŚCIĄ,
 Kraków (PL)
 (540) (znak słowno-graficzny)
 (540) PaczkoPunkt InPost

(540)



(591) żółty, czarny, biały

(531) 01.03.02, 01.07.06, 27.05.01, 29.01.13

(510), (511) **9** Urządzenia elektroniczne zawierające skrytki pocztowe służące do przyjmowania sortowania i wydawania paczek i przesyłek oraz części do tych urządzeń, urządzenia i programy komputerowe do obsługi elektronicznych systemów powiadamiania za pośrednictwem SMS lub Internetu, bankomaty, Aplikacje mobilne, Aplikacje do pobrania, Aplikacje do pobrania na smartfony, Oprogramowanie i aplikacje do urządzeń przenośnych, **39** Usługi kurierskie, Dostarczanie przesyłek adresowych, Dostarczanie towarów zamówionych korespondencyjnie, Dostarczanie informacji o składowaniu towarów oraz o transporcie towarów, Transport, Pakowanie i składowanie towarów Usługi dostarczania przesyłek paczek do automatycznych urządzeń pocztowych, Informacja o transporcie, Usługi maklerstwa transportowego, rozładunek przesyłek, Informacja o składowaniu, Usługi kurierskie (wiadomości lub towary), Pakowanie, składowanie, odbiór i przewożenie towarów, w szczególności magazynowanie, odbiór i transport pakietów i paczek, Śledzenie przesyłek przez elektroniczne ustalanie miejsca składowania towarów i dóbr, w szczególności dokumentów, pakietów, paczek, listów i palet, nieujęte w innych klasach, Wypożyczanie kontenerów magazynowych, Usługi transportu listów, ładunków i transportu ekspresowego, nieujęte w innych klasach, Usługi przechowywania paczek, Magazynowanie żywności, Pakowanie żywności, Dostawa żywności, Transport żywności, Usługi przechowywania żywności, Usługi transportu żywności, Usługi w zakresie dostarczania żywności, Transport żywności w warunkach chłodniczych, Dostawa żywności i napojów przygotowanych do spożycia, Pakowanie produktów spożywczych Dostawa produktów spożywczych, Magazynowanie, Magazynowanie paczek, Magazynowanie towarów, Magazynowanie i składowanie, Magazynowanie towarów w dużych ilościach, Usługi związane z magazynowaniem towarów, Logistyka transportu, Odbiór, transport i dostawa towarów, Informacja o magazynowaniu, Śledzenie i namierzanie wysyłek [informacja o transporcie], Elektroniczne śledzenie paczek na rzecz innych osób, Lokalizowanie i śledzenie osób i towarów do celów transportu, Usługi doradztwa związane ze śledzeniem towarów podczas transportu [informacje dotyczące transportu].

(111) **360255** (220) 2022 07 06 (210) 544813

(151) 2022 12 27 (441) 2022 09 12

(732) ROŻKO ADAM, Białystok (PL)

(540) (znak słowno-graficzny)

(540) ar azario

(540)



(531) 27.05.01, 26.11.02, 26.11.05, 26.11.07, 24.17.02

(510), (511) **9** Wagi łazienkowe, Termostaty elektryczne, Termometry, **11** Instalacje sanitarne i łazienkowe oraz armatura wodnokanalizacyjna, Grzejniki, Regulatory temperatury do grzejników centralnego ogrzewania, Armatura i ceramika wodno-sanitarna w tym sanitarny sprzęt łazienkowy, Wanny kąpielowe, Brodziki natryskowe, Obudowy wanien i brodzików, Kabiny i parawony natryskowe, Prysznicze, Drażki i uchwyty do pryszniców, Miski ustępowe, Spłuczki ustępowe, Stelaże podtynkowe, miski i spłuczki kompaktowe, Dolnopłuki, Bidety, Pisuary, Zlewozmywaki, Umywalki, Postumenty i półpostumenty umywalk, misek ustępowych, bidetów i pisuarów, Deski sedesowe, Armatura wodociągowa, sanitarna i gazowa, Łazienkowe i kuchenne baterie zaworowe, Głowice baterii zaworowych, Syfony i odpływy kanalizacyjne, Uszczelki do zaworów i innej armatury wodociągowej, **19** Płytki, Płyty, Ceramiczne płytki podłogowe, Ceramiczne płytki ścienne, Glazurowane ceramiczne płytki podłogowe, Glazurowane ceramiczne płytki ścienne, Płytki ceramiczne, Płytki do układania mozaiki, Płytki drewniane, Płytki

kamiennie, Płytki z gliny, Płytki z kamienia naturalnego, Płytki z marmuru, Płytki szklane, Płytki stiukowe, Płytki porcelanowe, Płytki podłogowe z terakoty, Płytki z tworzyw sztucznych, Płyty betonowe, Płyty cementowe, Płyty łupkowe, Płyty i płytki z kamienia naturalnego, Płytki z kamionki szlachetnej, Klinkier, Listwy niemetalowe, Marmur, Materiały budowlane niemetalowe, Sztuczny kamień, panele winylowe, płyty winylowe, **20** Lustra łazienkowe, Meble łazienkowe, Szafki łazienkowe, **21** Przybory kosmetyczne i toaletowe oraz artykuły łazienkowe, **35** Usługi sprzedaży, reklamy i promocji towarów: wagi łazienkowe, termostaty elektryczne, termometry, instalacje sanitarne i łazienkowe oraz armatura wodnokanalizacyjna, grzejniki, regulatory temperatury do grzejników centralnego ogrzewania, płytki, płyty, ceramiczne płytki podłogowe, ceramiczne płytki ścienne, glazurowane ceramiczne płytki podłogowe, glazurowane ceramiczne płytki ścienne, płytki ceramiczne, płytki do układania mozaiki, płytki drewniane, płytki kamiennie, płytki z gliny, płytki z kamienia naturalnego, płytki z marmuru, płytki szklane, płytki stiukowe, płytki porcelanowe, płytki podłogowe z terakoty, płytki z tworzyw sztucznych, płyty betonowe, płyty cementowe, płyty łupkowe, płyty i płytki z kamienia naturalnego, lustra łazienkowe, meble łazienkowe, szafki łazienkowe, przybory kosmetyczne i toaletowe oraz artykuły łazienkowe.

(111) **360256** (220) 2022 07 08 (210) 544903

(151) 2022 12 27 (441) 2022 09 12

(732) TRANSCASH.EU SPÓŁKA AKCYJNA, Wrocław (PL)

(540) (znak słowny)

(540) tc transcash

(510), (511) **35** Analizy i raporty statystyczne, Porady, pytania i informacje dotyczące działalności gospodarczej, Usługi wsparcia administracyjnego i przetwarzania danych, Badania dotyczące działalności gospodarczej, Doradztwo w zakresie zarządzania ryzykiem [działalność gospodarcza], Usługi administrowania działalnością gospodarczą w dziedzinie transportu, **36** Windykacja, Windykacja należności i odzyskiwanie długów, Faktoring, Ściąganie należności i faktoring, Usługi w zakresie faktoringu, Usługi w zakresie windykacji długu i faktoringu wierzytelności, Udostępnianie informacji i danych związanych z giełdami, Pożyczki, Pożyczki [finansowanie], Doradztwo podatkowe [nie dotyczy prowadzenia rachunków], Gromadzenie funduszy i sponsorowanie finansowe, Usługi finansowe, monetarne i bankowe, Windykacja należności i odzysk długu, Skomputeryzowana windykacja wymagalnych należności, Doradztwo w dziedzinie zarządzania ryzykiem [finansowym], Usługi oceny ryzyka finansowego, Usługi doradcze w zakresie zarządzania ryzykiem [finansowym], Zarządzanie ryzykiem finansowym, Usługi finansowe związane z transportem towarów, Gwarancja wykonania zobowiązania, Pożyczki z poręczeniem, **45** Usługi prawne, Usługi prawne świadczone w związku z procesami sądowymi, Usługi prawne związane z prowadzeniem działalności gospodarczej, Usługi w zakresie pomocy prawnej, Usługi agencji detektywistycznych, Doradztwo prawne, Doradztwo w sporach sądowych, Dostarczanie informacji prawnych, Porady prawne i zastępstwo procesowe, Rozstrzygnięcie spraw spornych, Udzielanie informacji dotyczących usług prawnych, Usługi doradcze w zakresie prawa, Usługi wsparcia prawnego.

(111) **360257** (220) 2022 05 18 (210) 543166

(151) 2022 12 20 (441) 2022 09 05

(732) MATIIEVSKA KRISTINA, Konstancin-Jeziorna (PL)

(540) (znak słowno-graficzny)

(540) ONE&ONLY NAILS AND BEAUTY

(540)



(591) biały, czarny, srebrny

(531) 29.01.13, 27.05.01, 27.05.09, 27.05.10, 27.05.11, 24.17.01, 26.11.01, 26.11.05, 26.11.08, 26.11.10

(510), (511) **44** Usługi manicure, Pedicure, Usługi kosmetyczne, Medycyna estetyczna, Zabiegi kosmetyczne z użyciem botoksu, Usługi fryzjerskie.

(111) **360258** (220) 2022 07 21 (210) 545400
 (151) 2022 11 30 (441) 2022 08 16
 (732) INPOST SPÓŁKA Z OGRANICZONĄ ODPOWIEDZIALNOŚCIĄ,
 Kraków (PL)
 (540) (znak słowno-graficzny)
 (540) Appkomat
 (540)



(591) czarny, żółty, biały
 (531) 01.03.02, 01.07.06, 27.05.01, 29.01.13
 (510), (511) **6** Metalowe skrzynki, pojemniki i kontenery służące do sortowania, przechowywania i wydawania paczek i przesyłek, **7** Urządzenia automatyczne zawierające skrytki pocztowe służące do przyjmowania, sortowania i wydawania paczek i przesyłek oraz części do tych urządzeń, **9** Urządzenia elektroniczne zawierające skrytki pocztowe służące do przyjmowania, sortowania i wydawania paczek i przesyłek oraz części do tych urządzeń, urządzenia i programy komputerowe do obsługi elektronicznych systemów powiadamiania za pośrednictwem SMS lub Internetu, bankomaty, Aplikacje mobilne, Aplikacje do pobrania, Aplikacje do pobrania na smartfony, Oprogramowanie i aplikacje do urządzeń przenośnych, **35** Wynajmowanie powierzchni reklamowej, Usługi w zakresie kolportażu materiałów reklamowych, Usługi rozpowszechniania ogłoszeń reklamowych, Usługi publikowania tekstów reklamowych, **39** Usługi kurierskie, Dostarczanie przesyłek adresowych, Dostarczanie towarów zamówionych korespondencyjnie, Dostarczanie informacji o składowaniu towarów oraz o transporcie towarów, Transport, Pakowanie i składowanie towarów, Usługi dostarczania przesyłek paczek do automatycznych urządzeń pocztowych, Informacja o transporcie, Usługi maklerstwa transportowego, rozładunek przesyłek, Informacja o składowaniu, Usługi kurierskie (wiadomości lub towary), Pakowanie, składowanie, odbiór i przewożenie towarów, w szczególności magazynowanie, odbiór i transport pakietów i paczek, Śledzenie przesyłek przez elektroniczne ustalanie miejsca składowania towarów i dóbr, w szczególności dokumentów, pakietów, paczek, listów i palet, nieujęte w innych klasach, Wypożyczanie kontenerów magazynowych, Usługi transportu listów, ładunków i transportu ekspresowego, nieujęte w innych klasach, Usługi przechowywania paczek, Magazynowanie żywności, Pakowanie żywności, Dostawa żywności, Transport żywności, Usługi przechowywania żywności, Usługi transportu żywności, Usługi w zakresie dostarczania żywności, Transport żywności w warunkach chłodniczych, Dostawa żywności i napojów przygotowanych do spożycia, Pakowanie produktów spożywczych, Dostawa produktów spożywczych, Magazynowanie, Magazynowanie paczek, Magazynowanie towarów, Magazynowanie i składowanie, Magazynowanie towarów w dużych ilościach, Usługi związane z magazynowaniem towarów, Logistyka transportu, Odbiór, transport i dostawa towarów, Informacja o magazynowaniu, Śledzenie i namierzanie wysyłek [informacja o transporcie], Elektroniczne śledzenie paczek na rzecz innych osób, Lokalizowanie i śledzenie osób i towarów do celów transportu, Usługi doradztwa związane ze śledzeniem towarów podczas transportu [informacje dotyczące transportu].

(111) **360259** (220) 2022 08 22 (210) 546405
 (151) 2022 12 28 (441) 2022 09 12
 (732) LEYK SPÓŁKA Z OGRANICZONĄ ODPOWIEDZIALNOŚCIĄ,
 Gdynia (PL)
 (540) (znak słowno-graficzny)
 (540) LEYK TWOJE NIERUCHOMOŚCI W DOBRZYCH RĘKACH
 (540)



(591) pomarańczowy, szary, biały
 (531) 27.05.01, 29.01.13, 26.13.25
 (510), (511) **36** Pośrednictwo w obrocie nieruchomościami.

(111) **360260** (220) 2022 02 05 (210) 539488
 (151) 2023 01 03 (441) 2022 09 12
 (732) STOWARZYSZENIE GTW, Gliwice (PL)
 (540) (znak słowny)
 (540) Stacja Artystyczna Rynek
 (510), (511) **16** Materiały i środki dla artystów i do dekoracji, Dzieła sztuki oraz figurki z papieru i kartonu, modele architektoniczne.
 (551) wspólny znak towarowy

(111) **360261** (220) 2022 05 19 (210) 543202
 (151) 2022 12 29 (441) 2022 06 13
 (732) REMBOWSKI BARTOSZ, Duchnice (PL)
 (540) (znak słowno-graficzny)
 (540) torque technology
 (540)



(591) pomarańczowy, czarny
 (531) 24.15.01, 24.15.08, 24.15.11, 24.15.13, 26.01.01, 26.01.03, 27.05.01, 29.01.12
 (510), (511) **37** Usługi tuningu pojazdów z wyłączeniem usług związanych z usługą montażu opon, felg i kołpaków do kół pojazdów, Tuning nadwozi samochodów, Regulacja [tuning] pojazdów, Instalowanie na zamówienie zewnętrznych, wewnętrznych i mechanicznych części do pojazdów [tuning] z wyłączeniem usług związanych z usługą montażu opon, felg i kołpaków do kół pojazdów.

(111) **360262** (220) 2022 08 26 (210) 546555
 (151) 2023 01 03 (441) 2022 09 19
 (732) KUCHARZEWSKI KAROL, Lublin (PL)
 (540) (znak słowno-graficzny)
 (540) GALERIA PRYZYSTANEK
 (540)



(531) 17.01.02, 17.01.09, 27.05.01, 27.03.15, 26.01.03, 26.01.18
 (510), (511) **35** Usługi reklamowe, marketingowe i promocyjne, Dystrybucja materiałów reklamowych, marketingowych i promocyjnych, Usługi programów lojalnościowych, motywacyjnych i promocyjnych, Usługi wsparcia administracyjnego i przetwarzania danych, Usługi franczyzowe związane z pomocą dla firm, Usługi online z zakresu nawiązywania kontaktów biznesowych, Usługi pośrednictwa w handlu, Usługi składania zamówień hurtowych, Usługi świadczone przez franczyzodawcę, mianowicie pomoc w prowadzeniu przedsiębiorstw przemysłowych lub handlowych lub w zarządzaniu nimi, Administrowanie dotyczące marketingu, Administrowanie konkursami w celach reklamowych, Kampanie marketingowe, Marketing handlowy [inny niż sprzedaż], Marketing finansowy, Marketing internetowy, Marketing telefoniczny, Marketing towarów i usług na rzecz innych, Marketing ukierunkowany, Organizacja konkursów w celach reklamowych, Organizacja i przeprowadzanie wydarzeń marketingowych, Organizowanie i przeprowadzanie wydarzeń promocyjnych, Pośrednictwo w zakresie reklamy, Promocja sprzedaży, Promocja online sieci komputerowych i stron internetowych, Promowanie działalności gospodarczej, Promocyjne usługi handlowe, Promocje sprzedaży w punkcie sprzedaży, na rzecz innych, Promowanie [reklama] działalności gospodarczej, Promowanie sprzedaży przy użyciu mediów audiowizualnych, Promowanie towarów i usług osób trze-

cich, Promowanie towarów i usług osób trzecich za pośrednictwem reklam na stronach internetowych, Promowanie towarów i usług osób trzecich za pośrednictwem programów kart lojalnościowych, Promowanie towarów i usług innych podmiotów za pośrednictwem programów kart rabatowych, Publikacja reklam, Przygotowywanie reklam, Przygotowywanie planów marketingowych, Publikowanie materiałów reklamowych, Reklama, Reklama banerowa, Reklama biznesowych stron internetowych, Reklama i marketing, Reklama i usługi reklamowe, Reklama poprzez przesyłanie materiałów reklamowych online dla osób trzecich poprzez elektroniczne sieci komunikacyjne, Reklama w Internecie dla osób trzecich, Reklama zewnętrzna, Telemarketing, Usługi franczyzowe związane z pomocą w zakresie marketingu, Usługi marketingowe, Organizowanie zakupu towarów na rzecz osób trzecich, Organizowanie zakupów zbiorowych, Pośrednictwo w działalności handlowej dla osób trzecich, Pośrednictwo w kontaktach handlowych i gospodarczych, Pośrednictwo w zakresie transakcji handlowych i umów handlowych, Pośredniczenie i zawieranie transakcji handlowych dla osób trzecich, Pozyskiwanie umów na zakup i sprzedaż towarów i usług, Udzielanie informacji dotyczących sprzedaży handlowej, Usługi biurowe dotyczące przyjmowania zamówień sprzedaży, **36** Usługi ubezpieczeniowe, Usługi w zakresie nieruchomości, Telefoniczne usługi bankowe i ubezpieczeniowe, Pośrednictwo ubezpieczeniowe w zakresie ubezpieczeń na życie, Pośrednictwo ubezpieczeniowe w zakresie nieruchomości, Pośrednictwo ubezpieczeniowe.

(111) **360263** (220) 2022 08 29 (210) 546593
 (151) 2023 01 03 (441) 2022 09 19
 (732) PROLAB SPÓŁKA Z OGRANICZONĄ ODPOWIEDZIALNOŚCIĄ, Rzeszów (PL)
 (540) (znak słowno-graficzny)
 (540) terapiq
 (540)

terapiq

(531) 27.05.01
 (510), (511) **3** Kosmetyki.

(111) **360264** (220) 2022 08 30 (210) 546673
 (151) 2023 01 03 (441) 2022 09 19
 (732) ŻABKA POLSKA SPÓŁKA Z OGRANICZONĄ ODPOWIEDZIALNOŚCIĄ, Poznań (PL)
 (540) (znak słowny)
 (540) ŻABU
 (510), (511) **9** Oprogramowanie gier, **41** Usługi w zakresie gier wideo, Gry internetowe [nie do pobrania].

(111) **360265** (220) 2022 07 22 (210) 545408
 (151) 2023 01 03 (441) 2022 09 19
 (732) EKOPŁON SPÓŁKA Z OGRANICZONĄ ODPOWIEDZIALNOŚCIĄ SPÓŁKA KOMANDYTOWA, Grabki Duże (PL)
 (540) (znak słowno-graficzny)
 (540) fertiDROP
 (540)



(591) czarny, zielony, niebieski
 (531) 01.15.15, 05.03.13, 27.05.01, 27.05.05, 29.01.13
 (510), (511) **1** Nawozy, Płynne nawozy, Nawozy złożone, Nawozy naturalne, Nawozy mineralne, Nawozy mieszane, Nawozy biologiczne, Nawozy do roślin, Nawozy dla rolnictwa, Nawozy użyźniające glebę, Preparaty do nawożenia, Biostymulatory roślin, Środki chemiczne dla rolnictwa, Podłoża hodowlane, nawozy i środki chemiczne do użytku w rolnictwie, ogrodnictwie i leśnictwie, Środki regulujące

wzrost roślin do użytku rolniczego, Substraty do użytku w rolnictwie, ogrodnictwie i leśnictwie, Środki chemiczne stosowane w rolnictwie, ogrodnictwie i leśnictwie, Środki chemiczne dla rolnictwa, z wyjątkiem fungicydów, herbicydów, insektycydów oraz środków przeciw pasożytom, Mieszanki substancji chemicznych i materiałów naturalnych do wykorzystania jako nawozy rolnicze, Substancje odżywcze [nawozy] w płynnej formie do użytku w rolnictwie.

(111) **360266** (220) 2022 08 04 (210) 545867
 (151) 2023 01 03 (441) 2022 09 19
 (732) KOMITET OBRONY DEMOKRACJI, Warszawa (PL)
 (540) (znak słowno-graficzny)
 (540) OBYWATELSKA KONTROLA WYBORÓW KOD
 Komitet Obrony Demokracji
 (540)



**OBYWATELSKA
 KONTROLA
 WYBORÓW KOD**

(591) czerwony, czarny, biały
 (531) 02.09.15, 26.03.04, 26.05.12, 27.05.01, 29.01.13
 (510), (511) **9** Utrwalone na nośnikach dane i informacje, Gazety elektroniczne do pobrania, Muzyka, Filmy i inne rodzaje publikacji tekstowych i obrazowych utrwalone na nośnikach, **16** Materiały drukowane, Artykuły papiernicze oraz wyposażenie edukacyjne, Afisze, Albumy, Broszury, Prospekty, Plakaty, Publikacje, Ulotki, Gazety, Czasopisma, Periodyki, Kalendarze, Książki, Materiały promocyjne i reklamowe wykonane z papieru i z tektury, Materiały piśmienne i formularze drukowane, Materiały instruktażowe i szkoleniowe, **25** Odzież, Obuwie, Nakrycia głowy, Apaszki, Chusty, Bandany, **35** Działalność usługowa w zakresie promocji organizacji społecznych, organizacji pozarządowych zajmujących się propagowaniem zasad państwa demokratycznego, idei społecznych, idei i programów gospodarczych, w kontekście propagowania i ochrony zasad państwa demokratycznego, Działalność usługowa w zakresie idei państwa demokratycznego, Działalność usługowa w zakresie public relations wykonywana na rzecz osób, organizacji osób, organizacji społecznych i pozarządowych propagujących zasady państwa demokratycznego, Obróbka tekstów, Wykonywanie ekspertyz w zakresie działań marketingowych i doradztwo w tym zakresie, Usługi w zakresie reklamy, Usługi doradztwa w zakresie reklamy, Organizowanie wystaw, targów i pokazów w celach handlowych lub reklamowych, Pokazy towarów, Działalność lobbująca wykonywana na rzecz osób, organizacji osób i organizacji społecznych i pozarządowych propagujących zasady państwa demokratycznego, Usługi wykonywania i udostępniania danych statystycznych, Badania i monitoring rynku pracy, Usługi wyszukiwarek internetowych, Doradztwo w zakresie badania opinii publicznej, Przeprowadzanie sondaży i badania rynkowe, Usługi gromadzenia, udzielania i przetwarzania informacji handlowej, Doradztwo specjalistyczne, Pozyskiwanie i systematyzacja danych w komputerowych bazach danych, Komputerowe zarządzanie plikami, Wyszukiwanie informacji w plikach komputerowych i bazach danych, Prognozy polityczne, Aukcje publiczne, Usługi wyszukiwania i archiwizowania informacji i reklam w mediach i bazach danych, Prezentowanie przedmiotów własności intelektualnej w mediach, w tym przez Internet, Usługi badania rynku i opinii publicznej, Marketing bezpośredni i marketing wydarzeń (organizowanie imprez reklamowych), Sprzedaż filmów i nagrań video o charakterze informacyjnym, edukacyjnym i szkoleniowym, Fotokopiowanie, Materiały reklamowe, Reklama billboardowa, Reklama za pośrednictwem sieci komputerowej, Reklamy prasowe, reklamy radiowe, reklamy telewizyjne, Marketing internetowy, Optymalizacja stron internetowych, Organizowanie aukcji internetowych, Rozpowszechnianie reklam przez internet, Usługi marketingowe za pośrednictwem wyszukiwarek internetowych, **36** Działalność charytatywna i dobroczynna w zakresie usług finansowych, Organizowanie i zbiórki funduszy na cele dobroczynne, edukacji i wspierania kultury, w kontekście ochrony podstawowych praw człowieka i zasad państwa demokratycznego, Pośrednictwo w pozyskiwaniu fi-

nansowania tworzenia i realizacji projektów pro publico bono, Finansowanie i sponsorowanie osób i projektów, Finansowanie projektów społecznych, Administrowanie majątkiem osób trzecich, **41** Publikowanie gazet w Internecie, Prowadzenie loterii, Publikowanie książek i czasopism, Organizowanie i prowadzenie imprez, konferencji, seminariów, sympozjów, zjazdów, szkoleń, Wystaw o tematyce edukacyjnej i społecznej, Publikowanie tekstów, także on-line i na nośnikach, Informacja o książkach, czasopismach, Usługi cyfrowego obrazowania, Prowadzenie on-line publikacji elektronicznych, Produkcja oraz wypożyczanie filmów i nagrań video, Organizowanie konkursów edukacyjno-promocyjnych o tematyce społecznej w celu propagowania zasad demokratycznego państwa, Imprezy społeczne, kongresy, Organizowanie i prowadzenia warsztatów (szkolenia) w celu propagowania zasad demokratycznego państwa, Organizowanie i prowadzenie koncertów, Organizowanie i prowadzenie balów, Organizowanie i prowadzenie konferencji, Organizowanie i prowadzenie kongresów, Organizowanie i prowadzenie seminariów, Organizowanie i prowadzenie sympozjów, Organizowanie i prowadzenie zjazdów, Organizowanie konkursów w tym konkursów edukacyjnych lub rozrywkowych, Organizowanie wystaw z dziedziny kultury lub edukacji, Organizowanie spektakli-usługi impresariów, Usługi reporterskie, Obsługa zjazdów, Doradztwo zawodowe (porady w zakresie edukacji lub kształcenia) usługi dostarczania i/lub udostępniania rozrywki, w tym przez Internet, w szczególności w postaci: gier, programów, audiobooków (książki mówione), e-booków (książki w formie elektronicznej), filmów, muzyki, Dostarczanie informacji o rozrywce, w tym przez Internet, Dostęp do usług rozrywkowych w systemie on-line, Publikowanie elektroniczne on-line, Usługi dotyczące edukacji, Informacja o edukacji, Usługi klubowe w zakresie nauczania, Organizowanie i prowadzenie pracowni specjalistycznych, Wszystkie wyżej wymienione usługi w zakresie promocji i ochrony praw człowieka i zasad demokratycznego państwa, **42** Kontrolowanie jakości, Działalność naukowa, Działania w zakresie technologii informacyjnych, w szczególności w dziedzinie ochrony praw człowieka i zasad działania demokratycznego państwa prawa, w tym weryfikowanie oraz wspomaganie prawidłowego przebiegu procesów wyborczych różnego typu, Dostarczanie informacji za pomocą słów, obrazów i tekstów na temat zasad demokratycznego państwa, Spotkania informacyjne w dziedzinie demokratycznego państwa, Udostępnienie i obsługiwane wyszukiwarek internetowych, **45** Usługi prawne, Usługi polityczne, w tym porady prawne i reprezentacja w celu promowania i obrony praw człowieka, Porady prawne i reprezentacja w celu promowania i obrony praw człowieka, Usługi w zakresie lobbingu politycznego, Usługi lobbystyczne w celu promowania zasady państwa demokratycznego, Prawne doradztwo specjalistyczne, Sporządzanie prognoz dotyczących zjawisk i zdarzeń politycznych, Przygotowywanie raportów prawnych, Usługi doradcze w zakresie profesjonalnych porad prawnych, Doradztwo, negocjacje, lobbing i reprezentacja w dziedzinie praw człowieka, Dostarczanie informacji na temat zagadnień związanych z prawami człowieka, zasadami demokratycznego państwa, Organizowanie i świadczenie usług prawnych, Usługi informacyjne prawne, Usługi arbitrażu, mediacji i rozstrzygania sporów, Licencjonowanie własności intelektualnej.

(111) **360267** (220) 2022 08 09 (210) 545968
 (151) 2023 01 03 (441) 2022 09 19
 (732) ŚREDZIŃSKI FRANCISZEK, Białystok (PL)
 (540) (znak słowno-graficzny)
 (540) SPEC-POŻ 1989 rok założenia
 (540)



(591) czerwony, żółty, niebieski, czarny
 (531) 26.02.01, 01.15.05, 27.05.01, 27.07.01, 29.01.14

(510), (511) **35** Sprzedaż systemów i urządzeń przeciwpożarowych, Sprzedaż elementów budowlanych w tym drzwi, bram i okien, **37** Certyfikowane przeglądy, konserwacja i naprawa sprzętu gaśniczego, Certyfikowane przeglądy, konserwacja i naprawa systemów i instalacji przeciwpożarowych, Przeglądy, montaż, konserwacja, naprawa i modernizacja systemów i urządzeń przeciwpożarowych, Przeglądy, konserwacja i naprawa sprzętu gaśniczego, Montaż elementów budowlanych w tym drzwi, bram, okien, Remonty i przebudowy budynków, Instalowanie, konserwacja i naprawa systemów detekcji gazów, Przeglądy, montaż, konserwacja, naprawa i modernizacja urządzeń kontroli dostępu (KD), kamer, urządzeń transmisyjnych oraz oświetlenia, **41** Organizowanie i prowadzenie szkoleń, konferencji, seminariów, kursów z zakresu BHP, zabezpieczeń przeciwpożarowych, pierwszej pomocy, próbnych ewakuacji oraz ćwiczeń przeciwpożarowych, **42** Projektowanie i opracowywanie dokumentacji związanych z instalacjami przeciwpożarowymi i instrukcjami BHP, **45** Doradztwo prawne i techniczne z zakresu bezpieczeństwa pracy, ochrony przeciwpożarowej, higieny pracy, pierwszej pomocy, Sporządzanie opinii, instrukcji oraz kompletnych dokumentacji BHP.

(111) **360268** (220) 2022 08 09 (210) 545969
 (151) 2023 01 03 (441) 2022 09 19
 (732) BIATECH SPÓŁKA Z OGRANICZONĄ ODPOWIEDZIALNOŚCIĄ, Zaścianki (PL)
 (540) (znak słowno-graficzny)
 (540) Polska Grupa Serwisowa
 (540)



(591) czerwony, szary
 (531) 01.17.11, 27.05.01, 29.01.12
 (510), (511) **35** Sprzedaż systemów i urządzeń przeciwpożarowych, Sprzedaż elementów budowlanych w tym drzwi, bram i okien, **37** Certyfikowane przeglądy, konserwacja i naprawa sprzętu gaśniczego, Certyfikowane przeglądy, konserwacja i naprawa systemów i instalacji przeciwpożarowych, Przeglądy, montaż, konserwacja, naprawa i modernizacja systemów i urządzeń przeciwpożarowych, Przeglądy, konserwacja i naprawa sprzętu gaśniczego, Montaż elementów budowlanych w tym drzwi, bram, okien, Remonty i przebudowy budynków, Instalowanie, konserwacja i naprawa systemów detekcji gazów, Przeglądy, montaż, konserwacja, naprawa i modernizacja urządzeń kontroli dostępu (KD), kamer, urządzeń transmisyjnych oraz oświetlenia, **41** Organizowanie i prowadzenie szkoleń, konferencji, seminariów, kursów z zakresu BHP, zabezpieczeń przeciwpożarowych, pierwszej pomocy, próbnych ewakuacji oraz ćwiczeń przeciwpożarowych, **42** Projektowanie i opracowywanie dokumentacji związanych z instalacjami przeciwpożarowymi i instrukcjami BHP, **45** Doradztwo prawne i techniczne z zakresu bezpieczeństwa pracy, ochrony przeciwpożarowej, higieny pracy, pierwszej pomocy, Sporządzanie opinii, instrukcji oraz kompletnych dokumentacji BHP.

(111) **360269** (220) 2022 04 20 (210) 542141
 (151) 2023 01 03 (441) 2022 09 19
 (732) IDZIK RADOŚLAW, IDZIK FRANCISZEK PRADOS SPÓŁKA CYWILNA, Fajstawice (PL)
 (540) (znak słowny)
 (540) prados joy of work
 (510), (511) **35** Biura pośrednictwa pracy, Dobór personelu [dla osób trzecich], Rekrutacja personelu, Doradztwo i konsultacje dotyczące zatrudnienia, Doradztwo w zakresie znajdowania zatrudnienia dla personelu, usługi outsourcingu kadrowo-płacowego.

(111) **360270** (220) 2022 04 20 (210) 542142
 (151) 2023 01 03 (441) 2022 09 19

(732) IDZIK RADOSŁAW, IDZIK FRANCISZEK PRADOS
SPÓŁKA CYWILNA, Fajslawice (PL)
(540) (znak słowno-graficzny)
(540) PRADOS Joy of work
(540)



(531) 10.05.17, 26.13.25, 27.05.01

(510), (511) **35** Biura pośrednictwa pracy, Dobór personelu [dla osób trzecich], Rekrutacja personelu, Doradztwo i konsultacje dotyczące zatrudnienia, Doradztwo w zakresie znajdowania zatrudnienia dla personelu, Usługi outsourcingu kadrowo-płacowego.

(111) **360271** (220) 2022 06 03 (210) 543742
(151) 2022 12 21 (441) 2022 09 05
(732) QUANTA ENERGY SPÓŁKA AKCYJNA, Warszawa (PL)
(540) (znak słowno-graficzny)
(540) Quanta ENERGY
(540)



(591) czarny, pomarańczowy

(531) 26.04.05, 26.04.12, 26.11.12, 27.05.01, 29.01.12

(510), (511) **4** Energia elektryczna, Energia elektryczna wytwarzana z energii słonecznej, Energia elektryczna ze źródeł odnawialnych, **9** Urządzenia fotowoltaiczne do wytwarzania energii elektrycznej, Aparatura i urządzenia do gromadzenia i przechowywania energii elektrycznej, Kolektory słoneczne do wytwarzania energii elektrycznej, Panele słoneczne do wytwarzania energii elektrycznej, Moduły słoneczne, Baterie słoneczne, Fotowoltaiczne urządzenia i instalacje do wytwarzania energii elektrycznej z energii słonecznej, Urządzenia do magazynowania energii elektrycznej, Aparatura i urządzenia do sterowania przepływu energii elektrycznej, Urządzenia i przyrządy do regulacji dystrybucji energii elektrycznej, Instalacje fotowoltaiczne do wytwarzania energii elektrycznej [elektrownie fotowoltaiczne], Aparatura do kondycjonowania energii, Aparatura i urządzenia do przekształcania energii elektrycznej, Aparatura i urządzenia do przewodzenia energii elektrycznej, **37** Instalacja urządzeń do wytwarzania energii, Instalowanie systemów zasilanych energią słoneczną, Instalacja urządzeń do oszczędzania energii, Budowa użytkowych instalacji słonecznych, Instalacja urządzeń elektrycznych, Montaż i konserwacja instalacji fotowoltaicznych, Konserwacja, serwis i naprawa urządzeń i instalacji do wytwarzania energii, Konserwacja i naprawa instalacji energii słonecznej, Naprawa instalacji do zaopatrzenia w energię, Konserwacja, naprawa i odnowa urządzeń i instalacji fotowoltaicznych, Ładowanie baterii i innych urządzeń magazynujących energię oraz wynajem sprzętu do nich, **39** Dostawa i dystrybucja energii, Dystrybucja energii odnawialnej, Dystrybucja energii elektrycznej, Transmisja energii elektrycznej, Magazynowanie energii elektrycznej, Dzierżawa użytkowania linii elektroenergetycznych osobom trzecim w zakresie przesyłu elektryczności, Usługi informacyjne i doradcze w związku z dystrybucją energii, **40** Wytwarzanie energii, Wytwarzanie energii elektrycznej, Wytwarzanie energii elektrycznej ze źródeł odnawialnych, Wytwarzanie prądu elektrycznego, Wytwarzanie elektryczności z energii słonecznej, Wynajem sprzętu do wytwarzania energii elektrycznej, Usługi doradcze związane z wytwarzaniem energii elektrycznej, **42** Audyt energetyczny, Analizy technologiczne związane z zapotrzebowaniem na energię i prąd osób trzecich, Projektowanie i opracowywanie systemów do wytwarzania energii odnawialnej, Projektowanie i opracowywanie sieci dystrybucji energii, Usługi inżynierskie związane z systemami zaopatrzenia w energię, Opracowywanie sys-

temów do zarządzania energią i prądem, Projektowanie systemów elektrycznych, Usługi doradcze dotyczące zużycia energii, Doradztwo w zakresie oszczędności energii, Doradztwo technologiczne w zakresie produkcji i używania energii, Usługi doradztwa technologicznego w dziedzinie generowania energii alternatywnych, Testowanie, stwierdzanie autentyczności i kontrola jakości, Wynajem liczników do rejestrowania zużycia energii.

(111) **360272** (220) 2022 07 12 (210) 545051
(151) 2022 12 20 (441) 2022 08 29
(732) KTW INVESTMENT SPÓŁKA Z OGRANICZONĄ
ODPOWIEDZIALNOŚCIĄ, Katowice (PL)
(540) (znak słowno-graficzny)
(540) KTW INVESTMENT
(540)



(591) czerwony, czarny, biały

(531) 29.01.13, 27.05.01, 27.05.24

(510), (511) **36** Wynajem nieruchomości, Zarządzenia nieruchomości, Zarządzania inwestycjami w nieruchomości, Pośrednictwo w obrocie nieruchomościami, Inwestycje majątkowe (nieruchomości) Inwestowanie w nieruchomości, Obrót nieruchomościami, Nabywanie nieruchomości, Sprzedaż nieruchomości, Finansowanie inwestycji budowlanych, Inwestowanie kapitału w nieruchomości, **37** Budowanie nieruchomości, Wznoszenie budynków i innych konstrukcji, **42** Opracowywanie projektów budowlanych, Planowanie budowy nieruchomości.

(111) **360273** (220) 2022 07 26 (210) 545527
(151) 2022 12 23 (441) 2022 09 05
(732) SZYMAŃSKI PIOTR PS-PROJECT, Radom (PL)
(540) (znak słowno-graficzny)
(540) LSbricks
(540)



(591) żółty, czarny, czerwony

(531) 26.01.01, 26.01.12, 26.01.20, 25.07.01, 25.07.06, 27.05.01, 29.01.13

(510), (511) **28** Gry, zabawki i akcesoria do zabawy, Klocki do budowy [zabawki], Klocki do łączenia [zabawki], Klocki do zabawy [konstrukcyjne], Klocki do zabawy, Klocki do zabawy, które można wzajemnie łączyć.

(111) **360274** (220) 2022 01 31 (210) 539278
(151) 2022 12 28 (441) 2022 09 12
(732) STRAUSS CAFE POLAND SPÓŁKA Z OGRANICZONĄ
ODPOWIEDZIALNOŚCIĄ, Swadzim (PL)
(540) (znak słowny)
(540) Totti Caffè
(510), (511) **30** Kawa.

(111) **360275** (220) 2022 07 21 (210) 545394
(151) 2022 12 28 (441) 2022 09 12
(732) BAFIA ANITA BARBARA FIRMA HANDLOWO-USŁUGOWA
U BAFII, Poronin (PL)
(540) (znak słowno-graficzny)
(540) Krówka Tatrzańska

(540)



(591) brązowy, czarny, czerwony

(531) 27.05.01, 25.01.25, 26.13.25, 29.01.13

(510), (511) **30** Słodycze.(111) **360276** (220) 2022 08 19 (210) 546329

(151) 2023 01 03 (441) 2022 09 19

(732) BANK MILLENNIUM SPÓŁKA AKCYJNA, Warszawa (PL)

(540) (znak słowno-graficzny)

(540) Millennium 360°

(540)



(591) biały, czerwony, ciemnoczerwony

(531) 27.05.01, 29.01.13, 26.01.01, 26.01.18, 26.01.01, 26.01.17

(510), (511) **9** Oprogramowanie komputerowe, Oprogramowanie dla bankowości, Oprogramowanie komputerowe do komunikacji, umożliwiający klientom dostęp do informacji na temat rachunków bankowych i przeprowadzanie operacji bankowych, Aplikacje do pobrania, Platformy oprogramowania komputerowego, Sprzęt komputerowy, Peryferyjne urządzenia komputerowe, Komputerowe urządzenia peryferyjne ubieralne [do noszenia na ciele], Oprogramowanie do wykonywania płatności, Urządzenia do przetwarzania płatności elektronicznych, Terminale do elektronicznego przetwarzania płatności kartami kredytowymi, Bankomaty, Elektroniczne terminale płatnicze, Terminale do płatności elektronicznych, Elektroniczne bazy danych, Karty kodowane, Kodowane karty bankowe, Kodowane karty płatnicze, Kodowane karty lojalnościowe, Karty wielofunkcyjne dla usług finansowych, Kodowane przedpłacone karty płatnicze, Kodowane przedpłacone karty kredytowe, Elektroniczne maszyny do rejestrowania operacji finansowych, Oprogramowanie komputerowe dotyczące obsługi transakcji finansowych, Karty kodowane stosowane do elektronicznego transferu transakcji finansowych, Pamięć flash, Pamięci komputerowe, Zapisane pliki danych, Podcasty do pobrania, Nagrania wideo do pobrania, Biuletyny elektroniczne do pobrania, Pliki multimedialne do pobrania, Publikacje elektroniczne, do pobrania, Portfele elektroniczne do pobrania, Elektroniczne nośniki danych, Nagrania wideo, Serwery plików, Serwery komputerowych baz danych, Etui na karty kredytowe [dopasowane oprawki], **35** Usługi reklamowe i marketingowe, Kampanie marketingowe, Dystrybucja materiałów promocyjnych, Zarządzanie programami lojalnościowymi, motywacyjnymi lub promocyjnymi, Usługi reklamowe, promocyjne i marketingowe, Tworzenie komputerowych baz danych, Zarządzanie bazami danych, Zarządzanie sprzedażą i bazą klientów, Badania rynku i badania marketingowe, Sporządzanie raportów biznesowych, Zarządzanie aktami finansowymi, Prezentowanie produktów finansowych w mediach komunikacji dla celów sprzedaży detalicznej, Księgowość i rachunkowość, Prowadzenie księgowości w zakresie elektronicznego transferu funduszy, Organizowanie imprez w celach handlowych i reklamowych, Publikacja treści reklamowych, Organizowanie, prowadzenie i nadzorowanie programów lojalnościowych dla klientów, **36** Usługi finansowe, Zautomatyzowane usługi bankowe związane z transakcjami przy użyciu kart kredytowych, Przetwarzanie płatności elektronicznych dokonywanych przy użyciu przedpłaconych kart,

Przetwarzanie płatności dokonanych za pomocą kart kredytowych, Przetwarzanie płatności dokonanych za pomocą kart debetowych, Usługi bankowe, Home banking, Usługi bankomatów, Usługi dotyczące kart bankowych, kart kredytowych, kart debetowych i elektronicznych kart płatniczych, Udzielanie rabatów w uczestniczących obiektach innych osób poprzez wykorzystanie karty członkowskiej, Usługi walutowe, Konsultacje związane z bankowością, Usługi informacyjne dotyczące rachunków bankowych, Usługi w zakresie rachunków bankowych, Udzielanie informacji, konsultacji i porad w dziedzinie bankowości inwestycyjnej, Usługi kredytowe, Doradztwo kredytowe, Pożyczki, Gwarantowanie pożyczek, Transakcje dewizowe, Transakcje finansowe i monetarne, Usługi związane z rachunkami bankowymi i rachunkami oszczędnościowymi, Transfer funduszy, Usługi informacji finansowej dotyczące walut, Usługi w zakresie wyszukiwania informacji finansowych, Zarządzanie informacją finansową i usługi analityczne, Doradztwo finansowe, Informacje finansowe, Usługi w zakresie informacji finansowych w odniesieniu do skradzionych kart kredytowych, Usługi ubezpieczeniowe w zakresie ochrony zakupionych przy użyciu kart kredytowych, Wydawanie bonów wartościowych w związku z programami lojalnościowymi, **38** Udostępnianie komputerowej bazy danych, Udostępnianie on-line interaktywnej tablicy ogłoszeniowej, Udostępnianie forów internetowych online, Elektroniczne przesyłanie danych, Elektroniczne przesyłanie wiadomości, Poczta elektroniczna, przesyłanie informacji, Zapewnianie dostępu do witryn elektronicznych, Zapewnianie dostępu do forów internetowych, Zapewnianie dostępu do baz danych, Zapewnianie użytkownikom dostępu do platform w Internecie, Usługi łączności elektronicznej dla banków, Zapewnianie dostępu do portali w Internecie, **42** Instalacja oprogramowania sprzętowego, Aktualizacja oprogramowania komputerowego, Tworzenie oprogramowania komputera, Opracowanie oprogramowania komputerowego, Naprawa oprogramowania komputerowego, Utrzymanie oprogramowania komputerowego, Platforma jako usługa [PaaS] obejmująca platformy oprogramowania do transmisji obrazów, treści audiowizualnych, treści wideo i wiadomości, Opracowywanie platform komputerowych, Programowanie oprogramowania do portali internetowych, chatroomów, linii chatów i forów internetowych, Hosting serwerów, Projektowanie i opracowywanie oprogramowania operacyjnego do sieci i serwerów komputerowych, Umożliwianie tymczasowego użytkownika oprogramowania operacyjnego online nie do pobrania do sieci i serwerów komputerowych, Projektowanie systemów informatycznych związanych z finansami, Wypożyczanie oprogramowania komputerowego do zarządzania finansami, Umożliwianie tymczasowego użytkownika oprogramowania nie do pobrania do analizowania danych finansowych i generowania raportów, Aktualizowanie banków pamięci systemów komputerowych, Umożliwianie tymczasowego użytkownika oprogramowania online nie do pobrania, służącego do realizacji płatności elektronicznych, Hosting platform transakcyjnych w Internecie, Świadczenie usług zabezpieczeń w zakresie sieci komputerowych, dostępu do komputerów i skomputeryzowanych transakcji, Pomoc w zakresie technologii informacyjnej, Usługi certyfikacji danych przekazywanych za pomocą telekomunikacji, Usługi w zakresie pomocy technicznej i konserwacji oprogramowania komputerowego, Usługi pomocy technicznej związane z oprogramowaniem komputerowym i aplikacjami, Kontrola dostępu jako usługa [ACaaS], Zapewnianie tymczasowego dostępu do niepozbieralnego oprogramowania, Instalacja oprogramowania do kontroli dostępu jako usługi [ACaaS, Access Control as a Service], Umożliwianie tymczasowego użytkownika oprogramowania operacyjnego online nie do pobrania do uzyskiwania dostępu i użytkownika sieci do przetwarzania w chmurze, Usługi IT w celu ochrony danych, Analizowanie zagrożeń dla bezpieczeństwa komputerowego w celu ochrony danych, **45** Doradztwo prawne.

(111) **360277** (220) 2022 08 19 (210) 546330

(151) 2023 01 03 (441) 2022 09 19

(732) BANK MILLENNIUM SPÓŁKA AKCYJNA, Warszawa (PL)

(540) (znak słowny)

(540) Millennium 360°

(510), (511) **9** Oprogramowanie komputerowe, Oprogramowanie dla bankowości, Oprogramowanie komputerowe do komunikacji, umożliwiający klientom dostęp do informacji na temat rachunków bankowych i przeprowadzanie operacji bankowych, Aplikacje do pobrania, Platformy oprogramowania komputerowego, Sprzęt komputerowy,

Peryferyjne urządzenia komputerowe, Komputerowe urządzenia peryferyjne ubieralne [do noszenia na ciele], Oprogramowanie do wykonywania płatności, Urządzenia do przetwarzania płatności elektronicznych, Terminale do elektronicznego przetwarzania płatności kartami kredytowymi, Bankomaty, Elektroniczne terminale płatnicze, Terminale do płatności elektronicznych, Elektroniczne bazy danych, Karty kodowane, Kodowane karty bankowe, Kodowane karty płatnicze, Kodowane karty lojalnościowe, Karty wielofunkcyjne dla usług finansowych, Kodowane przedpłacone karty płatnicze, Kodowane przedpłacone karty kredytowe, Elektroniczne maszyny do rejestrowania operacji finansowych, Oprogramowanie komputerowe dotyczące obsługi transakcji finansowych, Karty kodowane stosowane do elektronicznego transferu transakcji finansowych, Pamięć flash, Pamięci komputerowe, Zapisane pliki danych, Podcasty do pobrania, Nagrania wideo do pobrania, Biuletyny elektroniczne do pobrania, Pliki multimedialne do pobrania, Publikacje elektroniczne, do pobrania, Portfele elektroniczne do pobrania, Elektroniczne nośniki danych, Nagrania wideo, Serwery plików, Serwery komputerowych baz danych, Etui na karty kredytowe [dopasowane oprawki], **35** Usługi reklamowe i marketingowe, Kampanie marketingowe, Dystrybucja materiałów promocyjnych, Zarządzanie programami lojalnościowymi, motywacyjnymi lub promocyjnymi, Usługi reklamowe, promocyjne i marketingowe, Tworzenie komputerowych baz danych, Zarządzanie bazami danych, Zarządzanie sprzedażą i bazą klientów, Badania rynku i badania marketingowe, Sporządzanie raportów biznesowych, Zarządzanie aktami finansowymi, Prezentowanie produktów finansowych w mediach komunikacji dla celów sprzedaży detalicznej, Księgowość i rachunkowość, Prowadzenie księgowości w zakresie elektronicznego transferu funduszy, Organizowanie imprez w celach handlowych i reklamowych, Publikacja treści reklamowych, Organizowanie, prowadzenie i nadzorowanie programów lojalnościowych dla klientów, **36** Usługi finansowe, Zautomatyzowane usługi bankowe związane z transakcjami przy użyciu kart kredytowych, Przetwarzanie płatności elektronicznych dokonywanych przy użyciu przedpłaconych kart, Przetwarzanie płatności dokonanych za pomocą kart kredytowych, Przetwarzanie płatności dokonanych za pomocą kart debetowych, Usługi bankowe, Home banking, Usługi bankomatów, Usługi dotyczące kart bankowych, kart kredytowych, kart debetowych i elektronicznych kart płatniczych, Udzielanie rabatów w uczestniczących obiektach innych osób poprzez wykorzystanie karty członkowskiej, Usługi walutowe, Konsultacje związane z bankowością, Usługi informacyjne dotyczące rachunków bankowych, Usługi w zakresie rachunków bankowych, Udzielanie informacji, konsultacji i porad w dziedzinie bankowości inwestycyjnej, Usługi kredytowe, Doradztwo kredytowe, Pożyczki, Gwarantowanie pożyczek, Transakcje dewizowe, Transakcje finansowe i monetarne, Usługi związane z rachunkami bankowymi i rachunkami oszczędnościowymi, Transfer funduszy, Usługi informacji finansowej dotyczące walut, Usługi w zakresie wyszukiwania informacji finansowych, Zarządzanie informacją finansową i usługi analityczne, Doradztwo finansowe, Informacje finansowe, Usługi w zakresie informacji finansowych w odniesieniu do skradzionych kart kredytowych, Usługi ubezpieczeniowe w zakresie ochrony zakupów, ochrony cen i rozszerzonych gwarancji dla towarów zakupionych przy użyciu kart kredytowych, Wydawanie bonów wartościowych w związku z programami lojalnościowymi, **38** Udostępnianie komputerowej bazy danych, Udostępnianie on-line interaktywnej tablicy ogłoszeniowej, Udostępnianie forów internetowych online, Elektroniczne przesyłanie danych, Elektroniczne przesyłanie wiadomości, Poczta elektroniczna, przesyłanie informacji, Zapewnianie dostępu do witryn elektronicznych, Zapewnianie dostępu do forów internetowych, Zapewnianie dostępu do baz danych, Zapewnianie użytkownikom dostępu do platform w Internecie, Usługi łączności elektronicznej dla banków, Zapewnianie dostępu do portali w Internecie, **42** Instalacja oprogramowania sprzętowego, Aktualizacja oprogramowania komputerowego, Tworzenie oprogramowania komputera, Opracowanie oprogramowania komputerowego, Naprawa oprogramowania komputerowego, Utrzymanie oprogramowania komputerowego, Platforma jako usługa [PaaS] obejmująca platformy oprogramowania do transmisji obrazów, treści audiowizualnych, treści wideo i wiadomości, Opracowywanie platform komputerowych, Programowanie oprogramowania do portali internetowych, chatroomów, linii chatów i forów internetowych, Hosting serwerów, Projektowanie i opracowywanie oprogramowania operacyjnego do sieci i serwerów komputerowych, Umożliwienie tymczasowego użytkownika oprogramowania operacyjnego online nie do pobrania do sieci i serwerów komputerowych, Projektowanie

systemów informatycznych związanych z finansami, Wypożyczenie oprogramowania komputerowego do zarządzania finansami, Umożliwienie tymczasowego użytkownika oprogramowania nie do pobrania do analizowania danych finansowych i generowania raportów, Aktualizowanie banków pamięci systemów komputerowych, Umożliwienie tymczasowego użytkownika oprogramowania online nie do pobrania, służącego do realizacji płatności elektronicznych, Hosting platform transakcyjnych w Internecie, Świadczenie usług zabezpieczeń w zakresie sieci komputerowych, dostępu do komputerów i skomputeryzowanych transakcji, Pomoc w zakresie technologii informacyjnej, Usługi certyfikacji danych przekazywanych za pomocą telekomunikacji, Usługi w zakresie pomocy technicznej i konserwacji oprogramowania komputerowego, Usługi pomocy technicznej związane z oprogramowaniem komputerowym i aplikacjami, Kontrola dostępu jako usługa [ACaaS], Zapewnianie tymczasowego dostępu do niepozbieralnego oprogramowania, Instalacja oprogramowania do kontroli dostępu jako usługi [ACaaS, Access Control as a Service], Umożliwienie tymczasowego użytkownika oprogramowania operacyjnego online nie do pobrania do uzyskiwania dostępu i użytkownika sieci do przetwarzania w chmurze, Usługi IT w celu ochrony danych, Analizowanie zagrożeń dla bezpieczeństwa komputerowego w celu ochrony danych, **45** Doradztwo prawne.

(111) **360278** (220) 2022 07 07 (210) 544874
 (151) 2022 12 20 (441) 2022 08 29
 (732) ADAMCZUK BARTŁOMIEJ, Sulejówek (PL)
 (540) (znak słowno-graficzny)
 (540) STREFA ROWERÓW.PL
 (540)



(591) biały, ciemnoczerwony, czarny, czerwony
 (531) 15.07.01, 29.01.13, 27.05.01, 02.01.08, 18.01.05
 (510), (511) **12** Pojazdy i środki transportu.

(111) **360279** (220) 2022 08 11 (210) 546111
 (151) 2023 01 04 (441) 2022 09 19
 (732) KALIŃSKA-KOPCIAŁ JUSTYNA BARTNIK MAZOWIECKI, Bronisławy (PL)
 (540) (znak słowny)
 (540) CHRUPELLA
 (510), (511) **29** Masło z orzechów, Orzechy prażone, Orzechy przetworzone, Orzechy z przyprawami, Mieszanki owoców i orzechów, Pasty na bazie orzechów, Mieszanki przekąsek składające się z suszonych owoców i orzechów przetworzonych.

(111) **360280** (220) 2022 08 13 (210) 546152
 (151) 2023 01 04 (441) 2022 09 19
 (732) ROGULSKI MATEUSZ SHOE GO, Sobolew (PL)
 (540) (znak słowno-graficzny)
 (540) SHOE GO!
 (540)



(591) czarny, niebieski
 (531) 29.01.12, 27.05.01, 27.05.17, 24.17.04, 26.13.01
 (510), (511) **25** Części odzieży, obuwia i nakryć głowy, Usztywniacze do butów, Usztywniacze do obuwia, Wkładki do obuwia, Wkładki do obuwia [do butów i botków], Wkładki do obuwia, nie do celów ortopedycznych, Wkładki pod piętę, Wkładki [obuwie].

(111) **360281** (220) 2022 08 13 (210) 546155
 (151) 2023 01 04 (441) 2022 09 19
 (732) KOSSUT KAROL, Skierniewice (PL)
 (540) (znak słowny)
 (540) escort
 (510), (511) **45** Usługi polityczne, Usługi prawne, Usługi w zakresie zapewniania bezpieczeństwa i ochrony osób i mienia, Usługi agencji pośrednictwa w zawieraniu znajomości, Usługi astrologiczne i duchowe, Usługi detektywistyczne, Usługi pogrzebowe, Usługi religijne, Wypożyczanie odzieży, Eskortowanie w celach towarzyskich, Mentorstwo [duchowe], Informacje w zakresie mody, Dotrzymanie towarzystwa [opieka osobista], Dostarczanie odzieży dla osób w potrzebie [usługi charytatywne], Dostarczanie obuwia osobom potrzebującym [usługi charytatywne], Doradztwo w zakresie relacji osobistych, Doradztwo w sprawach małżeńskich, Doradztwo w przypadku straty bliskiej osoby, Dochodzenia prowadzone przez detektywów, Biura rzeczy znalezionych, Agencje pośrednictwa w zawieraniu znajomości, Agencje osób towarzyszących [społeczne], Agencje adopcyjne, Agencje matrymonialne, Agencje wprowadzania do towarzystwa, Biura matrymonialne, Biuro matrymonialne, Internetowe usługi w zakresie kojarzenia par, Internetowe usługi zapoznawania osób, Komputerowe usługi randkowe, Serwis randkowy za pośrednictwem wideo, Usługi agencyjne w zakresie przedstawiania osób, Usługi internetowe w zakresie umawiania się na randki, swatania i poznawania osób, Usługi kojarzenia par, Usługi randkowe przez Internet, Usługi w zakresie randek świadczone przez serwis społecznościowy, Usługi w zakresie zapoznawania się za pośrednictwem komputera, Monitorowanie alarmu medycznego, Opieka nad domem pod nieobecność właścicieli, Opieka nad dziećmi pod nieobecność rodziców, Opieka nad zwierzętami domowymi [pod nieobecność właściciela], Opieka zastępcza, Opieka zastępcza nad dziećmi, Organizowanie świeckich cywilnych ceremonii ślubnych, Pisanie prywatnych listów, Planowanie i organizowanie ceremonii ślubnych, Pomoc przy zakładaniu kimono, Pośredniczenie w adopcji, Poszukiwania genealogiczne, Prowadzenie listy prezentów ślubnych do wyboru przez osoby trzecie, Przygotowywanie zindywidualizowanych pudełek z prezentami, Świadczenie usług w zakresie osobistego wsparcia dla pacjentów chorujących na raka oraz dla ich rodzin, Świadczenie usług w zakresie osobistego wsparcia dla rodzin pacjentów cierpiących na choroby zagrażające życiu, Świadczenie usług wsparcia emocjonalnego rodzinom, Świadczenie usług występowania w imieniu pacjentów szpitali i pacjentów znajdujących się w placówkach opieki długoterminowej, Udostępnianie informacji o modzie, Udostępnianie miejsc grobowych lub kostnic, Udostępnianie psów przewodników dla osób niewidomych, Usługi agencji detektywistycznych, Usługi agencji towarzyskich, Usługi biur matrymonialnych, Usługi biura rzeczy znalezionych, Usługi brafittingu (dobierania biustonoszy), Usługi doradcze w zakresie prewencji kryminalnej, Usługi doradztwa osobistego w zakresie stylizacji ubioru, Usługi dotrzymania towarzystwa osobom starszym i niepełnosprawnym, Usługi douli, Usługi dozorcze [concierge], Usługi dozorcze [konsjerż], Usługi genealogiczne, Usługi kaplic ślubnych, Usługi karmienia kotów [podczas nieobecności właściciela], Usługi konsultacyjne w zakresie prewencji kryminalnej, Usługi mediacyjne w sporach małżeńskich, Usługi niań, Usługi osobistych doradców w zakresie zakupów [personal shopper], Usługi portierów hotelowych, Usługi serwisów społecznościowych online, Usługi stania w kolejce, Usługi towarzyskie, Usługi tworzenia sieci kontaktów społecznych online za pomocą aplikacji mobilnych do pobrania, Usługi urzędników udzielających ślubu, Usługi w zakresie adopcji zwierząt, Usługi w zakresie nawiązywania znajomości, Usługi w zakresie opieki, Usługi w zakresie opieki nad dziećmi pod nieobecność rodziców, Usługi w zakresie rzeczy zagubionych, Usługi w zakresie zakupów osobistych dla osób trzecich, Usługi wypożyczania odzieży, Usługi wyprowadzania psów, Usługi zindywidualizowanej stylizacji ubioru, Wsparcie w żałobie, Wybór prezentów osobistych na rzecz osób trzecich, Wynajem okularów słonecznych, Wynajem torebek, Wynajem zegarków, Wypożyczanie baldachimów ślubnych, Wypożyczanie biżuterii, Wypożyczanie biżuterii ślubnej, Wypożyczanie kostiumów, Wypożyczanie ozdób osobistych, Wypożyczanie parasoli, Wypożyczanie torebek ślubnych, Wypożyczanie ubrań, Wypuszczanie gołębi na specjalne okazje, Zapewnianie wsparcia emocjonalnego dla pacjentów chorujących na raka i ich rodzin za pośrednictwem interaktywnych forów online, Zindywidualizowane usługi doradztwa w zakresie mody.

(111) **360282** (220) 2022 08 28 (210) 546564
 (151) 2023 01 04 (441) 2022 09 19
 (732) BUK SAMBOR, Łuków (PL)
 (540) (znak słowny)
 (540) Ruch Systemu Miłości
 (510), (511) **35** Doradztwo zawodowe (inne niż związane z edukacją i szkoleniami), Impresariat w działalności artystycznej, Sporządzanie statystyk politycznych, Rekrutacja ochotników politycznych, Polityczne badania sondażowe, Rekrutacja działaczy politycznych, Usługi reklamy politycznej, **41** Doradztwo zawodowe, Doradztwo w zakresie szkolenia i doskonalenia zawodowego, Doradztwo w zakresie szkolenia zawodowego, Doradztwo zawodowe (doradztwo edukacyjne lub szkoleniowe), Doradztwo zawodowe [edukacja], Doradztwo zawodowe i coaching, Informacje dotyczące kariery zawodowej i usługi doradztwa zawodowego (doradztwo edukacyjne i szkoleniowe), Nauczanie na temat wody pod kątem ekologii, Nauczanie terapii w zakresie pracy z ciałem, Nauczanie w szkołach podstawowych, Nauczanie w szkołach średnich, Nauczanie w szkołach z kursami przygotowawczymi, Nauczanie w zakresie ekonomii i zarządzania, Nauczanie w zakresie sposobów odżywiania, Nauczanie w zakresie zdrowia, Nauczanie w zakresie ziołolecznictwa, Nauczanie wspomaganie komputerowo, Szkolenia i nauczanie w dziedzinie medycyny, Usługi w zakresie oświaty [nauczanie], Nauczanie i szkolenia, Edukacja językowa, Edukacja (informacje dotyczące-), Edukacja (informacje o-), Edukacja [nauczanie], Edukacja online z komputerowej bazy danych lub za pomocą Internetu czy ekstranetów, Edukacja religijna, Edukacja w dziedzinie bezpieczeństwa i higieny pracy, Edukacja w dziedzinie przetwarzania danych, Edukacja zawodowa, Edukacja zawodowa dla młodych ludzi, Konkursy (organizowanie-) [edukacja lub rozrywka], Obozy letnie [rozrywka i edukacja], Organizowanie konkursów [edukacja lub rozrywka], Organizowanie seminariów związanych z edukacją, Organizowanie zawodów [edukacja lub rozrywka], Sympozja związane z edukacją, Udzielanie informacji i przygotowywanie raportów o postępach związanych z edukacją i szkoleniami, Usługi szkół [edukacja], Usługi przedszkolne [edukacja lub rozrywka], Wyższe uczelnie [edukacja], Zajęcia zorganizowane, dla dzieci [rozrywka / edukacja], Edukacja i szkolenia związane z ochroną natury i środowiskiem, Budowanie zespołu (edukacja), Wyznaczanie standardów edukacyjnych, Wyznaczanie standardów szkoleń, Szkolenie i coaching w dziedzinie debat politycznych, Usługi edukacyjne dla dorosłych dotyczące własności intelektualnej, Usługi edukacyjne dla dorosłych dotyczące zagadnień środowiskowych, Organizowanie i prowadzenie spotkań w dziedzinie edukacji, Organizowanie spotkań i konferencji, Organizowanie spotkań z dziedziny edukacji, **45** Badania i analizy polityczne, Usługi komunikacji politycznej, Usługi polityczne, Usługi w zakresie lobbingu politycznego, Usługi informacji politycznych, Porady polityczne, Organizowanie spotkań politycznych, Doradztwo w zakresie kampanii politycznych, Doradztwo polityczne, Ochrona własności intelektualnej.

(111) **360283** (220) 2022 06 27 (210) 544467
 (151) 2022 12 20 (441) 2022 08 29
 (732) MAJEWSKI DANIEL DM PROMOTION, Wrocław (PL);
 SFD SPÓŁKA AKCYJNA, Opole (PL)
 (540) (znak słowny)
 (540) Elmagra
 (510), (511) **5** Białkowe suplementy diety, Mineralne suplementy diety, Odżywcze suplementy diety, Suplementy diety zawierające drożdże, Suplementy diety zawierające glukozę, Suplementy diety zawierające białko, Suplementy diety zawierające enzymy, Suplementy diety zawierające alginiany, Suplementy diety zawierające lecytynę, Mineralne suplementy diety dla ludzi, Suplementy diety i preparaty dietetyczne, Suplementy diety z białkiem sojowym, Suplementy diety do użytku medycznego, Suplementy diety do użytku dietetycznego, Suplementy diety sporządzone głównie z minerałów, Suplementy diety sporządzone głównie z witamin, Lecznicze napoje izotoniczne, Lecznicze napoje mineralne, Dietetyczne dodatki do żywności, Suplementy dietetyczne i odżywcze, Dodatki dietetyczne w formie napojów, Suplementy diety dla osób ze specjalnymi wymaganiami dietetycznymi, Ziołowe suplementy diety dla osób o szczególnych wymaganiach dietetycznych, Tabletki witaminowe, Dodatki witaminowe i mineralne, Preparaty witaminowe w postaci suplementów diety, Tabletki wspomagające odchudzanie, Preparaty medyczne do odchudzania, Preparaty pobudzające apetyt, Batony

energetyzujące stanowiące zamienniki posiłków zawierające dodatki odżywcze, Dodatki odżywcze.
(51) wspólne prawo ochronne

(111) **360284** (220) 2022 06 29 (210) 544562

(151) 2022 12 20 (441) 2022 08 29
(732) TIM SYSTEM SPÓŁKA Z OGRANICZONĄ
ODPOWIEDZIALNOŚCIĄ, Pisarzowice (PL)

(540) (znak słowny)

(540) TIMGEO

(510), (511) **19** Włókniny do ochrony gleby, Włókniny do osuszania ziemi, Włókniny do osuszania gleby, Włókniny do stabilizacji gleby, Nietkane materiały do ochrony terenu, Nietkane materiały do stabilizacji terenu, Nietkane tekstylia z włókien syntetycznych do użytku w przemyśle budowlanym, Włókna nietkane do użytku przy kryciu dachów, **24** Nietkane materiały tekstylne z włókniny polipropylenu typu spun-bond, Materiały nietkane wykonane z włókien naturalnych, Materiały nietkane wykonane z włókien syntetycznych, Materiały tekstylne nietkane, Nietkane artykuły tekstylne, Nietkane materiały wzmacniające.

(111) **360285** (220) 2022 08 04 (210) 545890

(151) 2022 12 13 (441) 2022 08 29
(732) JASIŃSKI ADAM AJ NIERUCHOMOŚCI, Poznań (PL)

(540) (znak słowno-graficzny)

(540) AJLAND REAL ESTATE

(540)



(591) granatowy, brązowy

(531) 26.01.01, 26.01.03, 26.04.09, 26.04.10, 27.05.01, 29.01.12

(510), (511) **36** Pośrednictwo w obrocie nieruchomościami, Wynajem nieruchomości, Agencje nieruchomości, Zarządzanie nieruchomością, Administrowanie nieruchomościami, Zarządzanie nieruchomościami, Organizowanie wynajmu nieruchomości, Usługi kredytowania nieruchomości, Inwestowanie w nieruchomości, Ubezpieczenie wyposażenia nieruchomości, Usługi nabywania nieruchomości, Agencje mieszkaniowe (nieruchomości), Wyceny finansowe nieruchomości, Wycena finansowa nieruchomości, Ocena nieruchomości [wycena], Usługi wyceny nieruchomości, Zarządzanie powierzone nieruchomości, Ubezpieczenia majątkowe [nieruchomości], Inwestycje majątkowe [nieruchomości], Wycena nieruchomości, Powiernictwo nieruchomości, Timesharing nieruchomości, Finansowanie nieruchomości, Dzierżawa nieruchomości [tylko nieruchomości], Finansowanie konsorcjalne nieruchomości, Zarządzanie portfelem nieruchomości, Usługi w zakresie nieruchomości, Pomoc w zakupie nieruchomości, Usługi finansowania zakupu nieruchomości, Zarządzanie inwestycjami w nieruchomości, Usługi finansowe dotyczące nieruchomości, Organizacja najmu nieruchomości handlowych, Udzielanie informacji dotyczących nieruchomości, Usługi zarządzania nieruchomościami, Usługi konsultacyjne dotyczące nieruchomości, Doradztwo w zakresie nieruchomości, Organizowanie dzierżawy [tylko nieruchomości], Planowanie inwestycji w nieruchomości, Dostarczanie informacji dotyczących nieruchomości, Organizowanie ograniczonej własności nieruchomości, Wyceny finansowe nieruchomości dzierżawionych, Usługi doradcze dotyczące nieruchomości, Udzielanie pożyczek na nieruchomość, Ubezpieczenie dla właścicieli nieruchomości, Inwestowanie kapitału w nieruchomości, Zapewnienie finansowania rozbudowy nieruchomości, Usługi ubezpieczeniowe dotyczące nieruchomości, Oszacowania majątku nieruchomego (nieruchomości), Ocena i wycena nieruchomości, Organizowanie finansowania zakupu nieruchomości, Wynajem nieruchomości i ma-

jątku, Usługi agencji pośrednictwa nieruchomości mieszkaniowych, Usługi finansowe w zakresie nieruchomości, Usługi związane ze współwłasnością nieruchomości, Organizowanie najmu nieruchomości na wynajem, Usługi doradztwa inwestycyjnego dotyczące nieruchomości, Usługi depozytowe w zakresie nieruchomości, Dzierżawa nieruchomości posiadanych na własność, Biura pośrednictwa handlu nieruchomościami, Wycena i zarządzanie nieruchomościami, Wynajmowanie pomieszczeń biurowych [nieruchomości], Usługi finansowe dotyczące własności nieruchomości, Udzielanie informacji dotyczących rynku nieruchomości, Usługi doradcze dotyczące wyceny nieruchomości, Skomputeryzowane usługi informacyjne dotyczące nieruchomości, Planowanie finansów w zakresie nieruchomości, Wyceny nieruchomości dla roszczeń ubezpieczeniowych, Pośrednictwo ubezpieczeniowe w zakresie nieruchomości, Doradztwo dotyczące inwestowania w nieruchomości, Usługi badawcze dotyczące nabywania nieruchomości, Nabywanie nieruchomości [dla osób trzecich], Wycena finansowa [ubezpieczenia, bankowości, nieruchomości], Nabywanie nieruchomości na rzecz osób trzecich, Usługi pośrednictwa finansowego w zakresie nieruchomości, Usługi w zakresie inwestowania w nieruchomości, Usługi w zakresie wyceny nieruchomości, Administrowanie sprawami finansowymi dotyczącymi nieruchomości, Usługi doradcze dotyczące własności nieruchomości, Usługi inwestowania w nieruchomości komercyjne, Usługi doradcze dotyczące nieruchomości korporacyjnych, Usługi w zakresie ubezpieczania nieruchomości, Doradztwo w dziedzinie zakupu nieruchomości, Usługi finansowe dotyczące rozbudowy nieruchomości, Udzielanie informacji dotyczących wyceny nieruchomości, Usługi w zakresie zarządzania nieruchomościami, Usługi zarządzania majątkiem i nieruchomości, Agencje pośrednictwa w handlu nieruchomościami, Usługi agencji w zakresie dzierżawy nieruchomości, Usługi w zakresie wyszukiwania nieruchomości mieszkaniowych, Usługi zarządzania inwestycjami w zakresie nieruchomości, Usługi w zakresie odnawiania dzierżawy nieruchomości, Usługi finansowe w zakresie zakupu nieruchomości, Wycena finansowa majątku osobistego i nieruchomości, Usługi agencji nieruchomości dotyczące sprzedaży i wynajmu budynków, Usługi zarządzania nieruchomościami w zakresie kompleksów budynków, Usługi zarządzania nieruchomościami w zakresie osiedli mieszkaniowych, Usługi zarządzania nieruchomościami w zakresie budynków handlowych, Usługi zarządzania nieruchomościami związane z centrami handlowymi, Usługi zarządzania nieruchomościami związane z budynkami mieszkalnymi, Organizowanie umów dzierżawy i najmu nieruchomości, Planowanie dotyczące powiernictwa w zakresie nieruchomości, Usługi zarządzania nieruchomościami związane z lokalami biurowymi, Usługi zarządzania nieruchomościami związane z obiektami rozrywkowymi, Usługi agencji nieruchomości w zakresie wynajmu budynków, Usługi agencji nieruchomości w zakresie dzierżawy ziemi, Doradztwo finansowe związane z inwestowaniem w nieruchomości, Usługi finansowe dotyczące własności nieruchomości i budynków, Wybór i nabywanie nieruchomości [w imieniu osób trzecich], Doradztwo związane z kredytami hipotecznymi na nieruchomości mieszkaniowe, Usługi agencji w zakresie sprzedaży nieruchomości za prowizję, Usługi w zakresie porozumień dotyczących nieruchomości [usługi finansowe], Udzielanie informacji dotyczących kwestii nieruchomości za pośrednictwem Internetu, Udzielanie informacji o nieruchomościach, dotyczących majątku i ziemi, Usługi zarządzania majątkiem nieruchomym dotyczące transakcji w zakresie nieruchomości, Usługi agencji nieruchomości związane z kupnem i sprzedażą ziemi, Usługi agencji nieruchomości związane z kupnem i sprzedażą budynków, Usługi zarządzania nieruchomościami związane z lokalami do handlu detalicznego, Usługi wykazów nieruchomości związanych z wynajmem domów i mieszkań, Dzierżawa i wynajem pomieszczeń handlowych, Wynajem zakwaterowania [mieszkania], Wynajem domów do wynajęcia, Wynajem biur do coworkingu, Wynajem mieszkań, Wynajem domów, Wynajem budynków, Wynajem pomieszczeń biurowych, Wynajem mieszkań, studio i pokoi, Wynajem mieszkań i pomieszczeń biurowych.

(111) **360286** (220) 2022 08 22 (210) 546403

(151) 2022 12 28 (441) 2022 09 12

(732) MIELCARZ KATARZYNA, Janiki Małe (PL)

(540) (znak słowny)

(540) MIĘDZY POLAMI

(510), (511) **43** Wynajem zakwaterowanie tymczasowe w domach i mieszkaniach wakacyjnych, Pensjonaty, domy gościnne, Domy turystyczne, Usługi pensjonatów, Usługi w zakresie zakwaterowania wakacyjnego, Tymczasowy wynajem pokoi, Organizowanie i udostępnianie zakwaterowania tymczasowego, Usługi obiektów gościnnych [zakwaterowanie], Wynajmowanie zakwaterowania na pobyt czasowy, Wynajmowanie pokoi, Usługi w zakresie zakwaterowania, Wynajem domków letniskowych, Tymczasowe zakwaterowanie, Biura zakwaterowania [hotele, pensjonaty], Usługi recepcyjne dla tymczasowego zakwaterowania [zarządzanie przyjazdami i wyjazdami], Usługi w zakresie rezerwacji zakwaterowania, Usługi rezerwacji pokoi, Udostępnianie informacji na temat zakwaterowania przez Internet, Udostępnianie informacji o usługach tymczasowego zakwaterowania, Rezerwacja zakwaterowania tymczasowego za pośrednictwem Internetu, Usługi obiektów gościnnych [pościółki i napoje], Oferowanie żywności i napojów dla gości, Serwowanie żywności i napojów dla gości.

(111) **360287** (220) 2022 08 22 (210) 546407
 (151) 2022 12 28 (441) 2022 09 12
 (732) LEYK SPÓŁKA Z OGRANICZONĄ ODPOWIEDZIALNOŚCIĄ,
 Gdynia (PL)
 (540) (znak słowno-graficzny)
 (540) LEYK WYSOKIE ODSZKODOWANIA TO NASZA SPECJALNOŚĆ!
 (540)



(591) niebieski, biały, szary
 (531) 27.05.01, 29.01.13, 26.13.25
 (510), (511) **36** Pośrednictwo w obrocie nieruchomości, **45** Doradztwo prawne, Doradztwo prawne związane z transakcjami w zakresie nieruchomości, Doradztwo w sporach sądowych, Doradztwo w zakresie sporów sądowych.

(111) **360288** (220) 2022 08 29 (210) 546603
 (151) 2023 01 03 (441) 2022 09 19
 (732) CIOLLEK MICHAŁ, Tarnów Opolski (PL)
 (540) (znak słowno-graficzny)
 (540) TAJEMNICA WWW.TAJEMNICA.PL
 (540)



(531) 26.04.02, 26.04.05, 26.04.16, 24.01.13, 24.15.01, 27.05.01, 27.05.05
 (510), (511) **41** Organizowanie rozrywki, Administrowanie [organizacja] usługami rozrywkowymi, Centra rozrywki, Organizacja i przeprowadzanie aktywności rozrywkowych, Organizacja i przeprowadzanie imprez rozrywkowych, Organizacja i przeprowadzanie aktywności kulturalnych, Organizowanie imprez w celach rozrywkowych, Organizowanie spotkań z dziedziny rozrywki, Rozrywka interaktywna, Rozrywka, Udostępnianie pomieszczeń do celów rozrywkowych, Udzielanie informacji dotyczących rozrywki, Usługi gier, Usługi sportowe i w zakresie fitnessu.

(111) **360289** (220) 2022 02 25 (210) 540378
 (151) 2022 12 22 (441) 2022 09 05
 (732) DZIAŁYŃSKA MARTA, Poznań (PL)
 (540) (znak słowny)
 (540) WHIELKI KRASNAL
 (510), (511) **16** Obrazy, Obrazy artystyczne, Akwarele, Ryty artystyczne, Rysunki, Rysunki artystyczne, Szkice, Gazety, Periodyki, Periodyki drukowane, Karton, Ulotki, Kalendarze, Foldery, Foldery drukowane, Prospekty, Afisze, Plakaty, Fotografie, Publikacje drukowane, Książki, Broszury, Instalacje artystyczne z papieru i kartonu.

(111) **360290** (220) 2022 08 17 (210) 546225
 (151) 2023 01 04 (441) 2022 09 12
 (732) WALCOWNIA METALI NIEŻELAZNYCH ŁĄBĘDY
 SPÓŁKA AKCYJNA, Gliwice (PL)
 (540) (znak słowno-graficzny)
 (540) WMNŁ
 (540)



(591) czerwony
 (531) 26.04.03, 26.04.09, 27.05.01, 29.01.01
 (510), (511) **6** Taśmy mosiężne, Blachy mosiężne, Płyty mosiężne, Taśmy miedziane, Blachy miedziane, Płyty miedziane, Taśmy z brązu, Blachy z brązu, Płyty z brązu, Taśmy z mosiądzu wysokoniklowego, Blachy z mosiądzu wysokoniklowego, Płyty z mosiądzu wysokoniklowego, Taśmy z miedzioniklu, Blachy z miedzioniklu, Płyty z miedzioniklu, Stopy odlewnicze, Wlewki miedziane, Wlewki mosiężne, Blachy kupalowe, Blachy z bimetalu, Metalowe materiały budowlane, Metalowe, strukturalne elementy budowlane, Materiały do budowy dróg (z metalu), Materiały metalowe do budowy linii kolejowych, Rury metalowe, Przewody metalowe, Kształtowniki metalowe, **40** Odlewnictwo metali, Obróbka metalurgiczna, Metalizacja, Galwanizowanie metali, Recykling metali, Cięcie metalu, Wyłaczanie stopów metali, Kształtowanie elementów metalowych, Usługi produkcji i wykańczania metali, Informacja o wyżej wymienionych usługach.

(111) **360291** (220) 2022 08 17 (210) 546226
 (151) 2023 01 04 (441) 2022 09 12
 (732) RYBAK ANDRZEJ MAX SPORT, Gdynia (PL)
 (540) (znak słowno-graficzny)
 (540) JUDOZAUUR
 (540)



(591) czerwony, biały
 (531) 03.15.99, 26.01.15, 27.05.01, 27.05.05, 29.01.12
 (510), (511) **9** Audiowizualne urządzenia dydaktyczne [do nauczania], Urządzenia i przyrządy do nauczania, Aparaty fotograficzne, Nagrania multimedialne, Aparaty kinematograficzne, Filmy animowane, Kasety video, Kasety video z grammi, Lupy optyczne, Magnetyczne nośniki danych, Miary, Odtwarzacze płyt DVD, Odtwarzacze płyt kompaktowych, Nagrane oprogramowanie komputerowe, Programy gier kompaktowych, Nagrane programy komputerowe, Mobilne aplikacje, Edukacyjne aplikacje na tablety, Oprogramowanie i aplikacje do urządzeń przenośnych do celów edukacyjnych, Taśmy video, Urządzenia projekcyjne, Elektroniczne książki i publikacje, Grafiki komputerowe do pobrań, Czasopisma elektroniczne, **16** Afisze, Albumy, Albumy do wyklejania, Almanachy, Blankiety, Bilety, Broszury, Czasopisma [periodyki], Druki, Formularze, Fotografie, Podręczniki, Gazety, Kalendarze, Katalogi, Notatniki, Biurowe artykuły papierniczne, Biuletyny informacyjne, Bloki [artykuły papiernicze], Taśmy papierowe i karty do zapisów programów, Książki, Komiksy, Mapy, Naklejki, Nalepki, Obwoluty, Periodyki, Prospekt, Publikacje drukowane, Artykuły piśmiennicze, Długopisy, Ołówki, Kredki, Rysunki drukowane, Etykiety na butelki z papieru lub kartonu, Etykiety z papieru lub kartonu, Materiały do rysowania, Przybory szkolne [artykuły piśmiennicze], Materiały szkoleniowe i instruktażowe, Formy do gliny modelarskiej, Szyldy z papieru i kartonu, Ramki i stojaki do fotografii, Segregatory, Skorowidze, Skoroszyty, Podkładki na biurko, Cho-rągiewki papierowe, Zakładki do książek, Kartki okolicznościowe, Teczki [artykuły papiernicze], Materiały instruktażowe i do nauczania, Reprodukcje dokumentów, Stemple do pieczętowania, Em-

blematy papierowe, Etykiety adresowe, Obrazy i zdjęcia, Koperty firmowe, Kartki kartotekowe, Karty, Karty do kolekcjonowania, inne niż do gier, Torby do pakowania z papieru lub z tworzyw sztucznych, Ulotki, Znaczkę, Dyplomy, Plany, Szablony do wymazywania, Karty na wymianę, **28** Sprzęt do uprawiania sportu i ćwiczeń fizycznych, Artykuły gimnastyczne, Balony do gry, Balony na przyjęcia, Figurki do zabawy, Ekspandery, Gry, Gra w domino, Gry planszowe, Kości do gry, Gry sportowe, Gry towarzyskie, Hantle, Karty do gry, Klaskacze [zabawki wydające głośne dźwięki], Lalki, Marionetki, Maszyny do ćwiczeń sprawnościowych, Ochraniacze do uprawiania sportu, Piłki do gier, Piłki sportowe, Układanki [puzzle], Worki treningowe, Zabawki, Lalki z przegubami kulowymi [BJD], Maski zabawowe, Znaczniki stożkowe, Żetony do gier, Karty na wymianę [gry karciane], **41** Szkolenia edukacyjne, Nauczanie, Nauczanie indywidualne, Nauczania za pośrednictwem Internetu, Usługi w zakresie wychowania fizycznego, Usługi edukacyjne dotyczące sportu, Nauczanie, trening i instruktaż sportowy, Usługi w zakresie nauczania gimnastyki, Nauka judo, Usługi trenerskie w zakresie sportu, Usługi w zakresie e-sportu, Usługi edukacyjne i instruktażowe w zakresie sportu, Usługi wynajmu związane ze sprzętem i obiektami dla edukacji, rozrywki, sportu i kultury, Usługi w zakresie edukacji sportowej, Doradztwo specjalistyczne w zakresie edukacji, Usługi w zakresie edukacji i nauczania, Publikowanie książek, tekstów i innych niż teksty reklamowe, również w Internecie i elektronicznie, Publikowanie multimedialne książek, Organizacja wystaw kulturalnych, edukacyjnych, Organizowanie pokazów, wystaw, ekspozycji tematycznych, Fotografika w formie robienia zdjęć i reportaży, Udostępnianie obiektów i sprzętu do nauczania, Organizowanie i prowadzenie seminariów, sympozjów, zjazdów, konferencji, Organizowanie zajęć sportowych i zawodów sportowych, Kursy w zakresie rozwoju osobistego, Kursy szkoleniowe w zakresie rozwoju osobistego, Usługi edukacyjne związane z rozwojem sprawności intelektualnej dzieci: Badania edukacyjne, Informacja o edukacji, Informacja o rekreacji, Kultura fizyczna, Organizowanie konkursów [edukacja lub rozrywka], Usługi edycji nagrań audio i wideo, Usługi oceny w zakresie sprawności fizycznej do celów szkoleniowych, Organizowanie obozów sportowych, Usługi w zakresie obozów wakacyjnych [rozrywka].

(111) **360292** (220) 2022 08 17 (210) 546230
 (151) 2023 01 04 (441) 2022 09 12
 (732) POLENERGIA SPÓŁKA AKCYJNA, Warszawa (PL)
 (540) (znak słowno-graficzny)
 (540) Polenergia Sprzedaż
 (540)

 **Polenergia**
Sprzedaż

(591) zielony, ciemnoniebieski
 (531) 26.05.01, 26.05.10, 27.05.01, 27.05.05, 29.01.12
 (510), (511) **4** Energia elektryczna, Energia elektryczna wytwarzana z energii słonecznej, Energia elektryczna wytwarzana z energii wiatru, Energia elektryczna ze źródeł nieodnawialnych, Energia elektryczna ze źródeł odnawialnych, Paliwa, Mieszanki paliw, **35** Pozyskiwanie kontraktów dotyczących dostaw energii, Usługi agencji importowo-eksportowych w dziedzinie energii, Pomoc i doradztwo w zakresie zarządzania biznesowego przedsiębiorstwami w sektorze energetycznym, Usługi hurtowego obrotu energią elektryczną oraz gazem ziemnym i prawami majątkowymi a także uprawnieniami do emisji CO2 oraz gwarancjami pochodzenia, Usługi zarządzania umowami na dostawę energii elektrycznej, Usługi doradztwa biznesowego, Zgromadzenie na rzecz osób trzecich instalacji fotowoltaicznych oraz pomp ciepła i paneli słonecznych, Zgromadzenie na rzecz osób trzecich ogniw i modułów fotowoltaicznych, Zgromadzenie na rzecz osób trzecich pojazdów z napędem wodorowym i pojazdów elektrycznych, Zgromadzenie na rzecz osób trzecich akumulatorów energii i kolektorów słonecznych, Zgromadzenie na rzecz osób trzecich urządzeń sterowniczych do wytwarzania energii i kondensatorów, Zgromadzenie na rzecz osób trzecich kolektorów słonecznych i urządzeń do magazynowania energii, Usługi marketingowe, Usługi marketingu ukierunkowanego, Reklama, Reklama korespondencyjna, Reklama online za pośrednictwem sieci

komputerowej, Uaktualnianie materiałów reklamowych, Udostępnianie informacji o działalności gospodarczej za pośrednictwem strony internetowej, Doradztwo w zakresie organizacji i zarządzania przedsiębiorstwami, Pomoc biznesowa związana z identyfikacją wizualną, Doradztwo w zakresie działalności gospodarczej dotyczące rozwoju przedsiębiorstwa, Konsultacje w zakresie zarządzania firmą, Zarządzanie procesami biznesowymi, Zarządzanie biznesowe w dziedzinie transportu i dostaw, Przetwarzanie, systematyzacja danych i zarządzanie nimi, Zbieranie i analizy informacji i danych związanych z zarządzaniem działalnością gospodarczą, Skomputeryzowane usługi w zakresie składania zamówień online, Skomputeryzowane zamówienia towarów, Zgromadzenie na rzecz osób trzecich towarów dotyczących energii w tym energii słonecznej i fotowoltaicznej, Zgromadzenie na rzecz osób trzecich baterii słonecznych oraz urządzeń i przyrządów do przewodzenia energii, Zgromadzenie na rzecz osób trzecich towarów do przełączania i przekształcania energii, Zgromadzenie na rzecz osób trzecich towarów służących gromadzeniu oraz sterowaniu i regulacji do pomiaru zużycia energii elektrycznej oraz pomp ciepła pozwalające nabywcy na ich swobodne oglądanie i kupowanie, Sprzedaż hurtowa i detaliczna oraz sprzedaż przez Internet pomp ciepła i towarów związanych z energią ze źródeł odnawialnych, Zgromadzenie na rzecz osób trzecich fotowoltaicznych urządzeń i instalacji do wytwarzania energii elektrycznej pozwalające nabywcy na ich swobodne oglądanie i kupowanie oraz sprzedaż hurtowa i detaliczna oraz ich sprzedaż przez Internet, Usługi sprzedaży hurtowej i detalicznej dotyczące urządzeń dotyczących energii, **39** Wynajem samochodów na wodór, Magazynowanie energii elektrycznej, Magazynowanie paliw gazowych, Usługi w zakresie bezpiecznego magazynowania [transport], Usługi wynajmu związane z pojazdami, transportem i magazynowaniem, Wynajem przestrzeni, struktur, jednostek i pojemników do magazynowania i transportu, Dystrybucja energii, Dystrybucja energii elektrycznej, Dostarczanie energii elektrycznej, Transmisja energii elektrycznej, Dystrybucja energii odnawialnej, Dostawa i dystrybucja energii, Przechowywanie energii i paliw, Dystrybucja energii elektrycznej za pośrednictwem przewodów, Dystrybucja energii elektrycznej do gospodarstw domowych, Dystrybucja energii do ogrzewania i chłodzenia budynków, Usługi informacyjne i doradcze w związku z dystrybucją energii, Dystrybucja prądu elektrycznego, Zaopatrzenie w energię cieplną, Dostawa energii cieplnej, Dostawa energii elektrycznej, Dystrybucja energii elektrycznej za pośrednictwem kabli, Udostępnianie informacji związanych z dystrybucją elektryczności, Usługi doradztwa związane z dystrybucją energii elektrycznej, Magazynowanie towarów, Usługi w zakresie transportu, Usługi składowania towarów, Dostawa towarów, Logistyka transportu, Usługi transportu towarów drogą lądową, Dystrybucja [transport] towarów drogą morską, Dystrybucja [transport] towarów drogą powietrzną, Dostawa paliwa, **40** Wytwarzanie energii, Usługi wytwarzania energii, Wytwarzanie energii elektrycznej, Wytwarzanie energii elektrycznej z energii fal, Produkcja energii hydroelektrycznej, Wytwarzanie energii elektrycznej z energii wiatru, Wytwarzanie energii elektrycznej z energii geotermalnej, Wytwarzanie elektryczności z energii słonecznej, Usługi informacyjne i doradcze związane z wytwarzaniem energii elektrycznej z energii fal, Usługi doradcze związane z wytwarzaniem energii elektrycznej, Wytwarzanie elektryczności, Produkcja energii przez elektrownie, Generowanie energii elektrycznej ze źródeł odnawialnych, Usługi doradztwa w zakresie wytwarzania energii elektrycznej, Konwersja i recykling odpadów, Przetwarzanie i rafinacja ropy naftowej i gazu oraz naturalnych źródeł energii i paliw do produkcji energii i energii elektrycznej, Przetwarzanie paliw, **41** Usługi edukacyjne, Informacja o edukacji, Komputerowe przygotowanie materiałów do publikacji elektronicznej, Organizowanie i prowadzenie forów edukacyjnych z udziałem osób, Organizowanie i prowadzenie warsztatów [szkolenie], Organizowanie konkursów, Sprawdziany edukacyjne, Usługi rozrywkowe, Produkcja i dystrybucja filmów i nagrań do użytku korporacyjnego w szkoleniach edukacyjnych, Usługi edukacji w zakresie zrównoważonego rozwoju oraz działań z zakresu społecznej odpowiedzialności biznesu, Usługi edukacyjne i organizowanie szkoleń w zakresie etyki biznesu i dobrych praktyk, Usługi edukacji w zakresie energii odnawialnej i alternatywnych źródeł energii, Organizowanie i prowadzenie konferencji edukacyjnych, Organizowanie i prowadzenie imprez specjalnych, Programy edukacyjne w zakresie nauk społecznych i kultury, Programy edukacyjne w zakresie ekonomii i finansów, Programy edukacyjne w zakresie polityki oraz środowiska i energety-

ki, Programy edukacyjne w zakresie nauki i ochrony zdrowia, Programy edukacyjne w zakresie zrównoważonego rozwoju oraz społecznej odpowiedzialności biznesu, Publikowanie tekstów, Publikowanie książek, Publikowanie czasopism i manuali, **42** Sporządzanie projektów i opracowywanie systemów fotowoltaicznych, Badania w dziedzinie energii, Badania naukowe i przemysłowe w dziedzinie energii elektrycznej, Doradztwo w zakresie oszczędności energii, Usługi doradcze dotyczące zużycia energii, Programowanie oprogramowania do zarządzania energią, Profesjonalne doradztwo związane z zachowaniem energii, Projektowanie i opracowywanie sieci dystrybucji energii, Projektowanie i opracowywanie oprogramowania do zarządzania energią, Opracowywanie systemów do zarządzania energią i prądem, Usługi doradztwa technologicznego w dziedzinie generowania energii alternatywnych, Usługi inżynierskie związane z systemami zaopatrzenia w energię, Projektowanie i opracowywanie systemów do wytwarzania energii regeneracyjnej, Doradztwo technologiczne w zakresie produkcji i używania energii, Porady techniczne związane z działaniami mającymi na celu oszczędzanie energii, Prowadzenie badań i opracowywanie projektów technicznych związanych z wykorzystywaniem naturalnych źródeł energii, Projektowanie i opracowywanie oprogramowania do sterowania oraz regulacji i monitorowania systemów energii słonecznej, Udzielanie informacji związanych z badaniami i opracowaniami projektów technicznych dotyczących wykorzystywania naturalnych źródeł energii, Projektowanie i opracowywanie oprogramowania komputerowego do zarządzania łańcuchem dostaw, Usługi inżynierskie w dziedzinie technologii energetycznej, Usługi doradztwa technologicznego w dziedzinie generowania energii alternatywnych, Audyt energetyczny, Certyfikowanie wydajności energetycznej budynków, Programowanie komputerowe dla branży energetycznej, Usługi doradcze związane z wydajnością energetyczną.

(111) **360293** (220) 2022 08 17 (210) 546234
 (151) 2023 01 04 (441) 2022 09 19
 (732) GIM SPÓŁKA Z OGRANICZONĄ ODPOWIEDZIALNOŚCIĄ,
 Wyśmierzyce (PL)
 (540) (znak słowny)

(540) GIM
 (510), (511) **7** Instalacje do pakowania, Ładowarki do pakowania towarów, Maszyny do pakowania próżniowego, Maszyny do pakowania w kartony, Maszyny do pakowania w zestawy, Maszyny do pakowania, Maszyny do sortowania dla przemysłu, Maszyny do wypełniania kartonów, Maszyny workujące, Mechanizmy robotyczne do przenoszenia, Narzędzia do pakowania [maszyny], Obrabiarki do pakowania, Pakowarki, Pionowe przenośniki kubełkowe zawierające pomości taśmowe, Przenośniki taśmowe, Roboty przemysłowe, Roboty transportowe, Sortownice optyczne, Urządzenia do kopertowania [pakowarki], Urządzenia do przenoszenia i transportu, Zrobotyzowane pakowarki, **42** Przemysłowe analizy i usługi badawcze, Badania techniczne, Kontrola jakości, Opracowywanie projektów technicznych, Projektowanie maszyn przemysłowych, Projektowanie maszyn specjalistycznych, Rozwój, programowanie i wdrażanie oprogramowania komputerowego, Testowanie maszyn, Testowanie materiałów, Usługi inżynierskie, Usługi projektowania.

(111) **360294** (220) 2022 08 17 (210) 546236
 (151) 2023 01 04 (441) 2022 09 19
 (732) GIM SPÓŁKA Z OGRANICZONĄ ODPOWIEDZIALNOŚCIĄ,
 Wyśmierzyce (PL)

(540) (znak słowno-graficzny)
 (540) GIM
 (540)



(591) czarny, żółty, pomarańczowy, czerwony, niebieski, zielony, czerwony
 (531) 01.15.15, 26.02.01, 26.02.13, 27.05.01, 27.05.05, 29.01.15

(510), (511) **7** Instalacje do pakowania, Ładowarki do pakowania towarów, Maszyny do pakowania próżniowego, Maszyny do pakowania w kartony, Maszyny do pakowania w zestawy, Maszyny do pakowania, Maszyny do sortowania dla przemysłu, Maszyny do wypełniania kartonów, Maszyny workujące, Mechanizmy robotyczne do przenoszenia, Narzędzia do pakowania [maszyny], Obrabiarki do pakowania, Pakowarki, Pionowe przenośniki kubełkowe zawierające pomości taśmowe, Przenośniki taśmowe, Roboty przemysłowe, Roboty transportowe, Sortownice optyczne, Urządzenia do kopertowania [pakowarki], Urządzenia do przenoszenia i transportu, Zrobotyzowane pakowarki, **42** Przemysłowe analizy i usługi badawcze, Badania techniczne, Kontrola jakości, Opracowywanie projektów technicznych, Projektowanie maszyn przemysłowych, Projektowanie maszyn specjalistycznych, Rozwój, programowanie i wdrażanie oprogramowania komputerowego, Testowanie maszyn, Testowanie materiałów, Usługi inżynierskie, Usługi projektowania.

(111) **360295** (220) 2022 08 18 (210) 546284
 (151) 2023 01 04 (441) 2022 09 19

(732) GARUDA SPÓŁKA Z OGRANICZONĄ ODPOWIEDZIALNOŚCIĄ,
 Warszawa (PL)

(540) (znak słowny)

(540) Tamkena

(510), (511) **5** Białkowe suplementy diety, Ekstrakty roślinne do celów farmaceutycznych, Ekstrakty ziołowe do celów medycznych, Enzymy do celów farmaceutycznych, Herbata lecznicza, Herbaty ziołowe do celów leczniczych, Kannabidiol do użytku medycznego, Konopie indyjskie do celów medycznych, Korzenie lecznicze, Mineralne suplementy diety, Odżywcze suplementy diety, Olejki lecznicze, Pastyłki do ssania do celów farmaceutycznych, Preparaty farmaceutyczne, Preparaty farmaceutyczne do pielęgnacji skóry, Preparaty fitoterapeutyczne do celów medycznych, Preparaty nutraceutyne do celów terapeutycznych lub medycznych, Preparaty terapeutyczne do kąpiele, Preparaty witaminowe, Preparaty z pierwiastkami śladowymi dla ludzi i zwierząt, Sole do kąpiele do celów medycznych, Sole do kąpiele mineralnych, Suplementy diety dla zwierząt, Suplementy diety o działaniu kosmetycznym, Suplementy diety z białek serwatkowych, Suplementy diety z drożdży piwowarskich, Suplementy diety zawierające alginiany, Suplementy diety zawierające białko, Suplementy diety zawierające drożdże, Suplementy diety zawierające enzymy, Suplementy diety zawierające glukozę, Suplementy diety zawierające kazeinę, Suplementy diety zawierające kiełki pszenicy, Suplementy diety zawierające lecytynę, Suplementy diety zawierające mleczko pszczele, Suplementy diety zawierające olej lniany, Suplementy diety zawierające propolis, Suplementy diety zawierające pyłek kwiatowy, Suplementy diety zawierające siemię lniane, Suplementy diety ze sproszkowanymi jagodami acai, Suplementy witaminowe w formie plastrów, Tran, Wody mineralne do celów medycznych, Wywary do celów farmaceutycznych, Zioła do palenia do celów medycznych, Zioła lecznicze, **30** Czekolada, Herbata, Kakao, Kawa, Kawa niepalona, Kwiaty i liście jako substytuty herbaty, Miód, Napary ziołowe, Napary, inne niż do celów leczniczych, Napoje na bazie kakao, Napoje na bazie kawy, Nielecznicze napoje na bazie herbaty, Preparaty roślinne zastępujące kawę, Propolis, Słodzycze owocowe, Słodziki naturalne, Substytuty herbaty, Substytuty kawy, Wysokoproteinowe batoniki zbożowe, Zamienniki kakao, Zioła do celów spożywczych, **32** Bezalkoholowe wyciągi z owoców, Esencje do wytwarzania napojów bezalkoholowych, nie w postaci olejków eterycznych, Napoje bezalkoholowe, Napoje energetyzujące, Napoje izotoniczne, Napoje na bazie owoców lub warzyw, Napoje sportowe wzbogacane proteinami, Owocowe nektary, bezalkoholowe, Preparaty do wytwarzania napojów bezalkoholowych, Soki, Soki warzywne [napoje], Syropy do napojów, Woda [napoje], Woda gazowana, Woda mineralna [napoje], **35** Agencje informacji handlowej, Agencje reklamowe, Badanie rynku, Organizacja wydarzeń komercyjnych, Promocja towarów przy pomocy influencerów, Promowanie towarów i usług w formie sponsorowania wydarzeń sportowych, Publikowanie tekstów reklamowych, Reklama, Usługi handlu hurtowego w zakresie preparatów farmaceutycznych, weterynaryjnych i sanitarnych oraz materiałów medycznych, Usługi pośrednictwa w handlu, Zapewnianie platformy internetowej dla nabywców i sprzedawców towarów i usług, Zarządzanie w zakresie zamówień handlowych, **41** Badania edukacyjne, Dostarczanie filmów, nie do pobrania, przy pomocy usług typu transmisja wideo na żądanie, Informacja o edu-

kacji, Kształcenie praktyczne [pokazy], Kursy korespondencyjne, Nauczanie indywidualne, Organizowanie i prowadzenie forów edukacyjnych z udziałem osób, Organizowanie i prowadzenie konferencji, Organizowanie i prowadzenie kongresów, Organizowanie i prowadzenie seminariów, Organizowanie i prowadzenie sympozjów, Organizowanie i prowadzenie warsztatów [szkolenie], Organizowanie imprez w celach rozrywkowych, Organizowanie konkursów [edukacja lub rozrywka], Organizowanie loterii, Organizowanie widowisk [impresariat], Organizowanie wystaw w celach kulturalnych lub edukacyjnych, Produkcja programów radiowych i telewizyjnych, Przekazywanie know-how [szkolenia], Przekazywanie wiedzy biznesowej i know-how [szkolenie], Publikowanie książek, Publikowanie on-line elektronicznych książek i czasopism, Publikowanie tekstów, innych niż teksty reklamowe, Tworzenie podkastów, Udostępnianie filmów online nie do pobrania, Usługi w zakresie oświaty [nauczanie], Usługi wydawania świadectw edukacyjnych, a mianowicie zapewnianie szkoleń i egzaminów edukacyjnych.

PRZEDŁUŻENIE PRAWA

Poniższe zestawienie zawiera kolejno: numer prawa ochronnego na znak towarowy i datę, do której przedłużono prawo ochronne. W przypadku przedłużenia prawa ochronnego tylko dla części towarów (usług) wymienia się te towary (usługi) ze wskazaniem numeru klasy towarowej (usługowej).

(111) 052828	(180) 2033 03 24	Prawo przedłużono w całości.	(111) 176599	(180) 2033 06 23	Prawo przedłużono w całości.
(111) 083907	(180) 2033 04 21	Prawo przedłużono w całości.	(111) 178412	(180) 2032 10 04	Prawo przedłużono w części dla towarów: 30: aromaty i preparaty smakowe do żywności, esencje do artykułów żywnościowych, przyprawy, skrobia i glukoza do celów spożywczych, środki wiążące do kielbasy i wyrobów wędliniarskich, keczup, musztarda, majonez, lody, żywność na bazie mąki, wyroby cukiernicze; 35: zgrupowanie na rzecz osób trzecich różnych towarów obejmujących maszyny i urządzenia do wytwarzania wędlin i produktów żywnościowych, jelita, mięso, ryby, przetwory mięsne, mleko i produkty mleczne, oleje jadalne, przyprawy, aromaty żywnościowe, środki do polepszenia walorów smakowych i do konserwowania, żywność na bazie mąki, wyroby cukiernicze powalające nabywcy wygodnie je oglądać i kupować w sklepach oraz na stronie internetowej, reklama handlowa na rzecz osób trzecich, badanie rynku i opinii publicznej, doradztwo handlowe, informacja handlowa, ekspertyzy opłacalności, pośrednictwo handlowe, agencje importowo-eksportowe.
(111) 084026	(180) 2033 04 21	Prawo przedłużono w całości.	(111) 179101	(180) 2033 03 28	Prawo przedłużono w całości.
(111) 084027	(180) 2033 04 26	Prawo przedłużono w całości.	(111) 179106	(180) 2033 04 02	Prawo przedłużono w całości.
(111) 084638	(180) 2033 06 30	Prawo przedłużono w całości.	(111) 182567	(180) 2033 04 02	Prawo przedłużono w całości.
(111) 085408	(180) 2033 03 25	Prawo przedłużono w całości.	(111) 182748	(180) 2033 03 25	Prawo przedłużono w całości.
(111) 085461	(180) 2033 03 25	Prawo przedłużono w całości.	(111) 199467	(180) 2031 12 12	Prawo przedłużono w całości.
(111) 086136	(180) 2033 05 26	Prawo przedłużono w całości.	(111) 262364	(180) 2032 11 02	Prawo przedłużono w części dla towarów: 12: części i akcesoria motoryzacyjne (nie zawarte w innych klasach); 39: usługi turystyczne, zwłaszcza wypożyczanie koni i organizowanie wycieczek, a także innych imprez turystyczno-sportowych.
(111) 088820	(180) 2032 10 23	Prawo przedłużono w części dla towarów: 12: części i akcesoria motoryzacyjne (nie zawarte w innych klasach); 39: usługi turystyczne, zwłaszcza wypożyczanie koni i organizowanie wycieczek, a także innych imprez turystyczno-sportowych.	(111) 262498	(180) 2033 01 25	Prawo przedłużono w całości.
(111) 089193	(180) 2033 03 27	Prawo przedłużono w całości.	(111) 264565	(180) 2033 04 19	Prawo przedłużono w całości.
(111) 092390	(180) 2033 07 19	Prawo przedłużono w całości.	(111) 264583	(180) 2033 04 23	Prawo przedłużono w całości.
(111) 095119	(180) 2033 04 06	Prawo przedłużono w całości.	(111) 264586	(180) 2033 04 24	Prawo przedłużono w całości.
(111) 095621	(180) 2033 04 06	Prawo przedłużono w całości.	(111) 264587	(180) 2033 04 24	Prawo przedłużono w całości.
(111) 166249	(180) 2033 04 10	Prawo przedłużono w całości.	(111) 264588	(180) 2033 04 24	Prawo przedłużono w całości.
(111) 167447	(180) 2032 08 02	Prawo przedłużono w całości.	(111) 264589	(180) 2033 04 24	Prawo przedłużono w całości.
(111) 170921	(180) 2033 02 06	Prawo przedłużono w całości.	(111) 264899	(180) 2033 03 26	Prawo przedłużono w całości.
(111) 172674	(180) 2033 03 25	Prawo przedłużono w całości.	(111) 264900	(180) 2033 03 26	Prawo przedłużono w całości.
(111) 172675	(180) 2033 03 25	Prawo przedłużono w całości.	(111) 265008	(180) 2033 02 01	Prawo przedłużono w części dla towarów: 16: papier i druki, periodyki, broszury, gazety, magazyny, czasopisma, prospekty, książki, materiały do uczenia się i nauczania, artykuły i materiały piśmiennicze, kalendarze, materiały z tworzyw sztucznych do pakowania; 41: publikacja gazet, czasopism oraz magazynów on-line, reportaże fotograficzne, publikowanie książek oraz książek elektronicznych, publikowanie tekstów innych niż reklamowe, montaż programów radiowych i telewizyjnych, produkcja programów radiowych i telewizyjnych, wydawanie nagrań dźwiękowych, produkcja i rozpowszechnianie fil-
(111) 172682	(180) 2033 04 02	Prawo przedłużono w całości.			
(111) 172844	(180) 2033 03 27	Prawo przedłużono w całości.			
(111) 173070	(180) 2033 04 02	Prawo przedłużono w całości.			
(111) 173071	(180) 2033 04 02	Prawo przedłużono w całości.			
(111) 173215	(180) 2033 04 02	Prawo przedłużono w całości.			
(111) 173235	(180) 2033 04 28	Prawo przedłużono w całości.			
(111) 173399	(180) 2033 04 07	Prawo przedłużono w całości.			
(111) 173670	(180) 2033 03 19	Prawo przedłużono w całości.			
(111) 173694	(180) 2033 07 16	Prawo przedłużono w całości.			
(111) 173756	(180) 2033 04 02	Prawo przedłużono w całości.			
(111) 173854	(180) 2033 03 25	Prawo przedłużono w całości.			
(111) 173878	(180) 2033 06 30	Prawo przedłużono w całości.			
(111) 173994	(180) 2033 03 18	Prawo przedłużono w całości.			
(111) 174032	(180) 2033 07 31	Prawo przedłużono w całości.			
(111) 174868	(180) 2033 06 06	Prawo przedłużono w całości.			
(111) 175318	(180) 2033 04 07	Prawo przedłużono w całości.			

		mów i nagrań wideo, organizowanie i realizacja spektakli, widowisk oraz imprez rozrywkowych, organizowanie wystaw kulturalnych i edukacyjnych, organizowanie konkursów edukacyjnych lub rozrywkowych, usługi w zakresie wykonywania fotografii w zakładzie fotograficznym.			
(111) 265099	(180) 2033 03 22	Prawo przedłużono w całości.	(111) 270620	(180) 2033 08 19	Prawo przedłużono w całości.
(111) 265128	(180) 2033 04 02	Prawo przedłużono w całości.	(111) 270975	(180) 2033 04 15	Prawo przedłużono w całości.
(111) 265131	(180) 2033 04 10	Prawo przedłużono w części dla towarów: 9: elektryczne urządzenia kontrolno - sterujące, Emulator FAP, Emulatory FAP/DPF, Emulatory FAP / DPF / DPNR, elektryczne i elektroniczne urządzenia do symulacji obecności filtra cząstek stałych.	(111) 271169	(180) 2033 03 20	Prawo przedłużono w całości.
(111) 265132	(180) 2033 04 10	Prawo przedłużono w części dla towarów: 42: badania techniczne samochodów, ekspertyzy inżynierskie, testowanie pojazdów, doradztwo w sprawach oprogramowania komputerowego, prace badawczo-rozwojowe związane z ulepszeniem pojazdów mechanicznych.	(111) 271670	(180) 2033 02 11	Prawo przedłużono w całości.
(111) 265280	(180) 2033 04 24	Prawo przedłużono w całości.	(111) 272310	(180) 2033 09 25	Prawo przedłużono w całości.
(111) 265390	(180) 2033 03 12	Prawo przedłużono w całości.	(111) 272702	(180) 2033 03 20	Prawo przedłużono w całości.
(111) 265681	(180) 2033 06 21	Prawo przedłużono w całości.	(111) 274657	(180) 2032 11 29	Prawo przedłużono w części dla towarów: 16: druki, poradniki, instrukcje obsługi, prospekty, broszury i ulotki; 35: doradztwo przy organizowaniu działalności gospodarczej, doradztwo w zakresie zarządzania kadrowego, rekrutacja osób i personelu, selekcja i dobór personelu na podstawie testów psychologicznych i psychotechnicznych, usługi psychotechniczne w zakresie działalności gospodarczej, przygotowywanie raportów i analiz, usługi prowadzenia treningów praktycznych dla rekrutowanego personelu, usługi prowadzenia treningów praktycznych w zakresie działalności gospodarczej i zarządzania, badania marketingowe i analizy rynku, pomoc w zarządzaniu działalnością gospodarczą, dekorowanie wystaw sklepowych i aptek, usługi w zakresie: agencji reklamowych, obróbki tekstów i prenumeraty czasopism i gazet, rozpowszechniania ogłoszeń reklamowych i materiałów, organizowania wystaw w celach handlowych lub reklamowych, reklamy prasowej i radiowej, reklama za pośrednictwem sieci komputerowych, transkrypcji przekazu, publikowanie tekstów reklamowych, zarządzanie zbiorami informatycznymi; 41: organizowanie i prowadzenie konferencji, kongresów seminariów, sympozjów, zjazdów, poradnictwo zawodowe, publikowanie tekstów innych niż teksty reklamowe, nauczanie, usługi prowadzenia edukacyjnych treningów praktycznych, usługi doradztwa zawodowego nie dotyczącego działalności gospodarczej, reorientacja kariery zawodowej, wydawanie materiałów dotyczących badania rynku w tym: raportów, wydawnictw, książek.
(111) 265682	(180) 2033 06 24	Prawo przedłużono w całości.	(111) 275891	(180) 2033 12 12	Prawo przedłużono w całości.
(111) 265684	(180) 2033 06 24	Prawo przedłużono w całości.	(111) 279040	(180) 2033 03 15	Prawo przedłużono w całości.
(111) 265821	(180) 2033 04 15	Prawo przedłużono w całości.	(111) 279689	(180) 2033 05 29	Prawo przedłużono w całości.
(111) 265961	(180) 2033 06 24	Prawo przedłużono w całości.	(111) 286603	(180) 2033 05 07	Prawo przedłużono w całości.
(111) 265987	(180) 2033 03 22	Prawo przedłużono w całości.	(111) 288343	(180) 2033 03 27	Prawo przedłużono w całości.
(111) 266008	(180) 2033 06 20	Prawo przedłużono w całości.	(111) 290507	(180) 2033 07 11	Prawo przedłużono w całości.
(111) 266156	(180) 2033 03 23	Prawo przedłużono w całości.	(111) 292327	(180) 2033 03 27	Prawo przedłużono w całości.
(111) 266159	(180) 2033 04 10	Prawo przedłużono w całości.	(111) 315526	(180) 2033 04 08	Prawo przedłużono w całości.
(111) 266160	(180) 2033 04 10	Prawo przedłużono w całości.	(111) 316012	(180) 2033 05 09	Prawo przedłużono w całości.
(111) 266249	(180) 2033 04 11	Prawo przedłużono w całości.	(111) 322118	(180) 2033 11 29	Prawo przedłużono w całości.
(111) 266253	(180) 2033 03 22	Prawo przedłużono w całości.	(111) 325370	(180) 2033 04 17	Prawo przedłużono w całości.
(111) 266565	(180) 2033 04 03	Prawo przedłużono w całości.	(111) 331217	(180) 2033 05 20	Prawo przedłużono w całości.
(111) 266690	(180) 2033 05 07	Prawo przedłużono w całości.	(111) 359951	(180) 2025 06 06	Prawo przedłużono w całości.
(111) 266774	(180) 2033 05 27	Prawo przedłużono w całości.			
(111) 266840	(180) 2033 05 13	Prawo przedłużono w całości.			
(111) 266859	(180) 2033 06 06	Prawo przedłużono w całości.			
(111) 266860	(180) 2033 06 06	Prawo przedłużono w całości.			
(111) 267018	(180) 2033 07 08	Prawo przedłużono w całości.			
(111) 267035	(180) 2033 07 15	Prawo przedłużono w całości.			
(111) 267812	(180) 2033 03 25	Prawo przedłużono w całości.			
(111) 267813	(180) 2033 04 02	Prawo przedłużono w całości.			
(111) 267858	(180) 2033 05 23	Prawo przedłużono w całości.			
(111) 267888	(180) 2033 07 10	Prawo przedłużono w całości.			
(111) 268180	(180) 2033 09 25	Prawo przedłużono w całości.			
(111) 268338	(180) 2033 06 21	Prawo przedłużono w całości.			
(111) 268339	(180) 2033 06 21	Prawo przedłużono w całości.			
(111) 268426	(180) 2033 08 19	Prawo przedłużono w całości.			
(111) 268427	(180) 2033 08 19	Prawo przedłużono w całości.			
(111) 268534	(180) 2033 05 29	Prawo przedłużono w całości.			
(111) 268536	(180) 2033 06 10	Prawo przedłużono w całości.			
(111) 268579	(180) 2033 08 05	Prawo przedłużono w całości.			
(111) 268739	(180) 2033 07 16	Prawo przedłużono w całości.			
(111) 269322	(180) 2033 04 29	Prawo przedłużono w całości.			
(111) 269853	(180) 2033 09 06	Prawo przedłużono w całości.			
(111) 270281	(180) 2033 04 05	Prawo przedłużono w całości.			
(111) 270282	(180) 2033 04 05	Prawo przedłużono w całości.			
(111) 270356	(180) 2033 09 18	Prawo przedłużono w całości.			
(111) 270550	(180) 2033 06 24	Prawo przedłużono w całości.			

**DECYZJE O ODMOWIE UDZIELENIA PRAWA
WYDANE PO OGŁOSZENIU O ZGŁOSZENIU LUB
UJAWNIENIU ZGŁOSZENIA NA STRONIE INTERNETOWEJ
URZĘDU PATENTOWEGO RP**

Poniższe zestawienie zawiera kolejno: numer zgłoszenia znaku towarowego oraz numer i rok wydania Biuletynu Urzędu Patentowego, w którym zgłoszenie zostało ogłoszone lub symbol (U), jeżeli znak został ujawniony na stronie internetowej Urzędu Patentowego RP.

(210) 468135	ZT16/2017	(210) 548335	U
(210) 507024	U	(210) 546247	U
(210) 516184	U	(210) 549179	U
(210) 523802	U	(210) 547465	U
(210) 538293	U	(210) 548216	U
(210) 544073	U	(210) 545926	U
(210) 542257	U		

**DECYZJE O UMORZENIU POSTĘPOWANIA
W SPRAWIE UDZIELENIA PRAWA WYDANE PO
OGŁOSZENIU O ZGŁOSZENIU
LUB UJAWNIENIU ZGŁOSZENIA NA STRONIE
INTERNETOWEJ URZĘDU PATENTOWEGO RP**

Poniższe zestawienie zawiera kolejno: numer zgłoszenia znaku towarowego oraz numer i rok wydania Biuletynu Urzędu Patentowego, w którym zgłoszenie zostało ogłoszone lub symbol (U), jeżeli znak został ujawniony na stronie internetowej Urzędu Patentowego RP.

(210) 451275	9/2016	(210) 546394	U
(210) 528391	ZT15/2022	(210) 546579	U
(210) 531923	ZT31/2021	(210) 547631	U
(210) 537058	ZT8/2022	(210) 547796	U
(210) 545482	ZT33/2022	(210) 547798	U
(210) 545478	ZT33/2022	(210) 547993	U
(210) 545480	ZT33/2022	(210) 548134	U
(210) 549005	U	(210) 548296	U
(210) 549937	ZT52/2022	(210) 548316	U
(210) 545964	U	(210) 550211	U
(210) 546054	U	(210) 550515	U
(210) 546341	U		

**DECYZJE O ZMIANIE, UCHYLENIU LUB STWIERDZENIU
NIEWAŻNOŚCI DECYZJI OPUBLIKOWANYCH
W WIADOMOŚCIACH URZĘDU PATENTOWEGO**

Poniższe zestawienie zawiera kolejno: numer zgłoszenia albo numer prawa ochronnego na znak towarowy, numer i rok wydania Wiadomości Urzędu Patentowego, w której ogłoszona została decyzja podlegająca zmianie, uchyleniu albo której nieważność Urząd Patentowy RP stwierdził, datę i treść decyzji uchylającej, zmieniającej lub stwierdzającej nieważność decyzji uprzednio ogłoszonej.

(111) 174737	12/2006	2023 02 02	Sprostowano oczywistą omyłkę w decyzji z dnia 07.04.2006 r. o udzieleniu prawa ochronnego.
(111) 174745	12/2006	2023 02 03	Sprostowano oczywistą omyłkę w decyzji z dnia 07.04.2006 r. o udzieleniu prawa ochronnego.

**WPISY I ZMIANY W REJESTRZE NIEUWZGLĘDNIONE
W INNYCH SAMODZIELNYCH OGŁOSZENIACH**

Poniższe zestawienie zawiera kolejno: numer prawa ochronnego na znak towarowy, wskazanie rubryki rejestru, charakter oraz treść wpisu. Publikacji podlegają wpisy w rejestrze dotyczące uprawnionych, twórców, praw ograniczających prawo ochronne oraz sprostowania istotnych pomyłek.

Rubryka A – dane uprawnionego
 Rubryka B – znak towarowy
 Rubryka C – wykaz towarów
 Rubryka D – prawa ograniczające prawo ochronne
 Rubryka E – kategoria znaku lub prawa ochronnego oraz regulamin znaku
 Rubryka F – wnioski o unieważnienie oraz decyzje dotyczące prawa ochronnego
 Rubryka G – rejestracja międzynarodowa
 Rubryka H – informacje o przedłużeniu, unieważnieniu, wygaśnięciu prawa ochronnego lub zastąpieniu rejestracji krajowej rejestracją międzynarodową

(111) **037006** A. Wykreślono: Sanofi Mature IP, Paryż, Francja; Wpisano: Sanofi Mature IP, Gentilly, Francja.

(111) **051243** A. Wykreślono: Sanofi Mature IP, Paryż, Francja; Wpisano: Sanofi Mature IP, Gentilly, Francja.

(111) **068651** A. Wykreślono: GlaxoSmithKline Consumer Healthcare Investments (Ireland) (No 3) Limited, Knockbrack, Irlandia; Wpisano: PERRIGO PHARMA INTERNATIONAL DAC, Dublin 2, Irlandia.

(111) **078718** A. Wykreślono: HENKEL SICHEL-WERKE GMBH, HANNOVER, Niemcy; Wpisano: Henkel AG & Co. KGaA, Düsseldorf, Niemcy.

(111) **079255** A. Wykreślono: HERR HOLDINGS INC. (DELAWARE CORPORATION), WILMINGTON, Stany Zjednoczone Ameryki; Wpisano: Herr Foods Inc., Nottingham, Stany Zjednoczone Ameryki.

(111) **082386** A. Wykreślono: „MILANO” Zakład Wyrobów Cukierniczych Krzysztof Kotas, Przeźmierowo, Polska; Wpisano: MILANO SPÓŁKA Z OGRANICZONĄ ODPOWIEDZIALNOŚCIĄ SPÓŁKA KOMANDYTOWO-AKCYJNA, Przeźmierowo, Polska 382172392.

(111) **082446** A. Wykreślono: INTERNATIONAL PAPER COMPANY (NEW YORK CORPORATION), PURCHASE, Stany Zjednoczone Ameryki; Wpisano: International Paper Company, Memphis, Stany Zjednoczone Ameryki.

(111) **083241** A. Wykreślono: J & J CROMBIE LIMITED, ABERDEEN, Wielka Brytania; Wpisano: CROMBIE IPR LIMITED, Buckinghamshire, Wielka Brytania.

(111) **083670** A. Wykreślono: Zakłady Tłuszczowe „Kruszwica” SA, Kruszwica, Polska; Wpisano: BUNGE POLSKA SPÓŁKA Z OGRANICZONĄ ODPOWIEDZIALNOŚCIĄ, Kruszwica, Polska 340000206.

(111) **086105** A. Wykreślono: INDIAN MOTORCYCLE INTERNATIONAL LLC., SARASOTA, Stany Zjednoczone Ameryki; Wpisano: INDIAN MOTORCYCLE INTERNATIONAL LLC, Medina, Stany Zjednoczone Ameryki.

(111) **087369** A. Wykreślono: Zakłady Tłuszczowe „Kruszwica” SA, Kruszwica, Polska; Wpisano: BUNGE POLSKA SPÓŁKA Z OGRANICZONĄ ODPOWIEDZIALNOŚCIĄ, Kruszwica, Polska 340000206.

(111) **109404** A. Wykreślono: GlaxoSmithKline Consumer Healthcare Investments (Ireland) (No 3) Limited, Knockbrack, Irlandia; Wpisano: PERRIGO PHARMA INTERNATIONAL DAC, Dublin 2, Irlandia.

(111) **119280** A. Wykreślono: GlaxoSmithKline Consumer Healthcare Investments (Ireland) (No 3) Limited, Knockbrack, Irlandia; Wpisano: PERRIGO PHARMA INTERNATIONAL DAC, Dublin 2, Irlandia.

(111) **132634** A. Wykreślono: Takeda Pharmaceuticals International AG, Opfikon, Szwajcaria; Wpisano: Orifarm Generics Holding A/S, Odense S, Dania.

(111) **133138** A. Wykreślono: Takeda Pharmaceuticals International AG, Opfikon, Szwajcaria; Wpisano: Orifarm Generics Holding A/S, Odense S, Dania.

(111) **142647** A. Wykreślono: Szpoton Mariusz, „IZOPLAST” systemy okien i drzwi, Jeżów, Polska 750069212; Wpisano: IZOPLAST SPÓŁKA Z OGRANICZONĄ ODPOWIEDZIALNOŚCIĄ, Jeżów, Polska 523295513.

(111) **148245** A. Wykreślono: Takeda Pharmaceuticals International AG, Opfikon, Szwajcaria; Wpisano: Orifarm Generics Holding A/S, Odense S, Dania.

(111) **150136** A. Wykreślono: GLAXOSMITHKLEIN CONSUMER HEALTHCARE HOLDINGS (US) LLC, Wilmington, Stany Zjednoczone Ameryki; Wpisano: ZENTIVA, k.s., Praga, Czechy.

(111) **153123** A. Wykreślono: Takeda Pharmaceuticals International AG, Opfikon, Szwajcaria; Wpisano: Orifarm Generics Holding A/S, Odense S, Dania.

(111) **154005** A. Wykreślono: Takeda Pharmaceuticals International AG, Opfikon, Szwajcaria; Wpisano: Orifarm Generics Holding A/S, Odense S, Dania.

(111) **162759** A. Wykreślono: Takeda Pharmaceuticals International AG, Opfikon, Szwajcaria; Wpisano: Orifarm Generics Holding A/S, Odense S, Dania.

(111) **170545** A. Wykreślono: ZAKŁADY TŁUSZCZOWE „KRUSZWICA” SPÓŁKA AKCYJNA, Kruszwica, Polska 091279630; Wpisano: BUNGE POLSKA SPÓŁKA Z OGRANICZONĄ ODPOWIEDZIALNOŚCIĄ, Kruszwica, Polska 340000206.

(111) **172844** A. Wykreślono: Takeda Pharmaceuticals International AG, Opfikon, Szwajcaria; Wpisano: Orifarm Generics Holding A/S, Odense S, Dania.

(111) **173907** A. Wykreślono: SOLD SPÓŁKA Z OGRANICZONĄ ODPOWIEDZIALNOŚCIĄ, Łódź, Polska 101819437; Wpisano: JIG INVESTMENTS SPÓŁKA Z OGRANICZONĄ ODPOWIEDZIALNOŚCIĄ, Warszawa, Polska 101819437.

(111) **173911** A. Wykreślono: SOLD SPÓŁKA Z OGRANICZONĄ ODPOWIEDZIALNOŚCIĄ, Łódź, Polska 101819437; Wpisano: JIG INVESTMENTS SPÓŁKA Z OGRANICZONĄ ODPOWIEDZIALNOŚCIĄ, Warszawa, Polska 101819437.

(111) **176588** A. Wykreślono: Takeda Pharmaceuticals International AG, Opfikon, Szwajcaria; Wpisano: Orifarm Generics Holding A/S, Odense S, Dania.

(111) **179397** A. Wykreślono: GLAZURA KRÓLEWSKA S.A., Lublin, Polska 430483540; Wpisano: GLAZURA KRÓLEWSKA LUBLIN MARCELINA RYŃ, Lublin, Polska 061337700.

(111) **181483** A. Wykreślono: GLAXOSMITHKLEIN CONSUMER HEALTHCARE HOLDINGS (US) LLC, Wilmington, Stany Zjednoczone Ameryki; Wpisano: ZENTIVA, k.s., Praga, Czechy.

(111) **182348** A. Wykreślono: Takeda Pharmaceuticals International AG, Opfikon, Szwajcaria; Wpisano: Orifarm Generics Holding A/S, Odense S, Dania.

(111) **182794** A. Wykreślono: Takeda Pharmaceuticals International AG, Opfikon, Szwajcaria; Wpisano: Orifarm Generics Holding A/S, Odense S, Dania.

(111) **182803** A. Wykreślono: Takeda Pharmaceuticals International AG, Opfikon, Szwajcaria; Wpisano: Orifarm Generics Holding A/S, Odense S, Dania.

(111) **183132** A. Wykreślono: Takeda Pharmaceuticals International AG, Opfikon, Szwajcaria; Wpisano: Orifarm Generics Holding A/S, Odense S, Dania.

(111) **186076** A. Wykreślono: PKP Warszawska Kolej Dojazdowa Spółka z ograniczoną odpowiedzialnością, Grodzisk Mazowiecki, Polska 017194070; Wpisano: WARSZAWSKA KOLEJ DOJAZDOWA SPÓŁKA Z OGRANICZONĄ ODPOWIEDZIALNOŚCIĄ, Grodzisk Mazowiecki, Polska 017194070.

(111) **186662** A. Wykreślono: Takeda Pharmaceuticals International AG, Opfikon, Szwajcaria; Wpisano: Orifarm Generics Holding A/S, Odense S, Dania.

(111) **191162** A. Wykreślono: VAN PUR SPÓŁKA AKCYJNA, Warszawa, Polska 180020885; Wpisano: VAN PUR SPÓŁKA AKCYJNA, Rakszawa, Polska 180020885.

(111) **194082** A. Wykreślono: GlaxoSmithKline Consumer Healthcare Investments (Ireland) (No 3) Limited, Knockbrack, Irlandia; Wpisano: PERRIGO PHARMA INTERNATIONAL DAC, Dublin 2, Irlandia.

(111) **201236** A. Wykreślono: KISWEL LTD., BUSAN, Korea Południowa; Wpisano: KISWEL Holdings Ltd., Busan, Korea Południowa.

(111) **203220** A. Wykreślono: POL-FOOD POLSKA SPÓŁKA Z OGRANICZONĄ ODPOWIEDZIALNOŚCIĄ, Krotoszyn, Polska 302011458; Wpisano: DINO POLSKA SPÓŁKA AKCYJNA, Krotoszyn, Polska 300820828.

(111) **211067** A. Wykreślono: GlaxoSmithKline Consumer Healthcare Investments (Ireland) (No 3) Limited, Knockbrack, Irlandia; Wpisano: PERRIGO PHARMA INTERNATIONAL DAC, Dublin 2, Irlandia.

(111) **211068** A. Wykreślono: GlaxoSmithKline Consumer Healthcare Investments (Ireland) (No 3) Limited, Knockbrack, Irlandia; Wpisano: PERRIGO PHARMA INTERNATIONAL DAC, Dublin 2, Irlandia.

(111) **211398** A. Wykreślono: Atlas Spółka z ograniczoną odpowiedzialnością, Łódź, Polska 100253695; Wytwórnia Klejów i Zapraw Budowlanych Spółka Akcyjna, Zgierz, Polska 471724115; Wpisano: ATLAS SPÓŁKA Z OGRANICZONĄ ODPOWIEDZIALNOŚCIĄ, Łódź, Polska 100253695.

(111) **211398** E. Wykreślono: „Wspólne prawo ochronne.”

(111) **215306** A. Wykreślono: GLAXOSMITHKLEIN CONSUMER HEALTHCARE HOLDINGS (US) LLC, Wilmington, Stany Zjednoczone Ameryki; Wpisano: ZENTIVA, k.s., Praga, Czechy.

(111) **219389** A. Wykreślono: GlaxoSmithKline Consumer Healthcare Investments (Ireland) (No 3) Limited, Knockbrack, Irlandia; Wpisano: PERRIGO PHARMA INTERNATIONAL DAC, Dublin, Irlandia.

(111) **219390** A. Wykreślono: GlaxoSmithKline Consumer Healthcare Investments (Ireland) (No 3) Limited, Knockbrack, Irlandia; Wpisano: PERRIGO PHARMA INTERNATIONAL DAC, Dublin, Irlandia.

(111) **220993** A. Wykreślono: BIELEND A KOSMETYKI NATURALNE SPÓŁKA Z OGRANICZONĄ ODPOWIEDZIALNOŚCIĄ, Kraków, Polska 356357380; Wpisano: BIELEND A KOSMETYKI NATURALNE SPÓŁKA AKCYJNA, Kraków, Polska 356357380.

(111) **221361** A. Wykreślono: SYNTHOS DWORY 7 SPÓŁKA Z OGRANICZONĄ ODPOWIEDZIALNOŚCIĄ SPÓŁKA JAWNA, Oświęcim, Polska 260133662; Wpisano: SYNTHOS DWORY 7 SPÓŁKA Z OGRANICZONĄ ODPOWIEDZIALNOŚCIĄ, Oświęcim, Polska 260133662.

(111) **224132** A. Wykreślono: BIELEND A KOSMETYKI NATURALNE SPÓŁKA Z OGRANICZONĄ ODPOWIEDZIALNOŚCIĄ, Kraków, Polska 356357380; Wpisano: BIELEND A KOSMETYKI NATURALNE SPÓŁKA AKCYJNA, Kraków, Polska 356357380.

(111) **224138** A. Wykreślono: BIELEND A KOSMETYKI NATURALNE SPÓŁKA Z OGRANICZONĄ ODPOWIEDZIALNOŚCIĄ, Kraków, Polska 356357380; Wpisano: BIELEND A KOSMETYKI NATURALNE SPÓŁKA AKCYJNA, Kraków, Polska 356357380.

(111) **228760** A. Wykreślono: Mariusz Kowalczyk, Warszawa, Polska; Wpisano: UGOS OCHRONA ŚRODOWISKA SPÓŁKA Z OGRANICZONĄ ODPOWIEDZIALNOŚCIĄ SPÓŁKA KOMANDYTOWA, Warszawa, Polska 362511846.

(111) **235924** A. Wykreślono: Takeda Pharmaceuticals International AG, Opfikon, Szwajcaria; Wpisano: Orifarm Generics Holding A/S, Odense S, Dania.

(111) **236369** A. Wykreślono: INSTAL-PROJEKT Gawłowscy, Ścierzyńscy Spółka Jawna, Nowa Wieś k/Włocławka, Polska 910181649; Wpisano: INSTAL PROJEKT SPÓŁKA Z OGRANICZONĄ ODPOWIEDZIALNOŚCIĄ, Nowa Wieś, Polska 910181649.

(111) **249403** A. Wykreślono: IP-GMW SPÓŁKA Z OGRANICZONĄ ODPOWIEDZIALNOŚCIĄ SPÓŁKA KOMANDYTOWO-AKCYJNA, Wadowice, Polska 430965977; Wpisano: GRUPA MASPEX SPÓŁKA Z OGRANICZONĄ ODPOWIEDZIALNOŚCIĄ SPÓŁKA KOMANDYTOWO-AKCYJNA, Wadowice, Polska 122948517.

(111) **249403** A. Wykreślono: GRUPA MASPEX SPÓŁKA Z OGRANICZONĄ ODPOWIEDZIALNOŚCIĄ SPÓŁKA KOMANDYTOWO-AKCYJNA, Wadowice, Polska 122948517; Wpisano: GRUPA MASPEX SPÓŁKA Z OGRANICZONĄ ODPOWIEDZIALNOŚCIĄ SPÓŁKA KOMANDYTOWA, Wadowice, Polska 122948517.

(111) **249403** A. Wykreślono: GRUPA MASPEX SPÓŁKA Z OGRANICZONĄ ODPOWIEDZIALNOŚCIĄ SPÓŁKA KOMANDYTOWA, Wadowice, Polska 122948517; Wpisano: GRUPA MASPEX SPÓŁKA Z OGRANICZONĄ ODPOWIEDZIALNOŚCIĄ, Wadowice, Polska 122948517.

(111) **249889** A. Wykreślono: KOWALCZYK MARIUSZ UGOS OCHRONA ŚRODOWISKA, Warszawa, Polska 015431547; Wpisano: UGOS OCHRONA ŚRODOWISKA SPÓŁKA Z OGRANICZONĄ ODPOWIEDZIALNOŚCIĄ SPÓŁKA KOMANDYTOWA, Warszawa, Polska 362511846.

(111) **249890** A. Wykreślono: KOWALCZYK MARIUSZ UGOS OCHRONA ŚRODOWISKA, Warszawa, Polska 015431547; Wpisano: UGOS OCHRONA ŚRODOWISKA SPÓŁKA Z OGRANICZONĄ ODPOWIEDZIALNOŚCIĄ SPÓŁKA KOMANDYTOWA, Warszawa, Polska 362511846.

(111) **249891** A. Wykreślono: KOWALCZYK MARIUSZ UGOS OCHRONA ŚRODOWISKA, Warszawa, Polska 015431547; Wpisano: UGOS OCHRONA ŚRODOWISKA SPÓŁKA Z OGRANICZONĄ ODPOWIEDZIALNOŚCIĄ SPÓŁKA KOMANDYTOWA, Warszawa, Polska 362511846.

(111) **249892** A. Wykreślono: KOWALCZYK MARIUSZ UGOS OCHRONA ŚRODOWISKA, Warszawa, Polska 015431547; Wpisano: UGOS OCHRONA ŚRODOWISKA SPÓŁKA Z OGRANICZONĄ ODPOWIEDZIALNOŚCIĄ SPÓŁKA KOMANDYTOWA, Warszawa, Polska 362511846.

(111) **252810** A. Wykreślono: Krzysztof Nikodem, Nowa Ruda, Polska Piotr Gizo, Wrocław, Polska Małgorzata Nikodem, Nowa Ruda, Polska; Wpisano: Piotr Gizo, Wrocław, Polska; Krzysztof Nikodem, Wrocław, Polska.

(111) **252884** A. Wykreślono: SZPOTON MARIUSZ IZOPLAST SYSTEMY OKIEN I DRZWI, Jezów, Polska 750069212; Wpisano: IZOPLAST SPÓŁKA Z OGRANICZONĄ ODPOWIEDZIALNOŚCIĄ, Jezów, Polska 523295513.

(111) **253384** A. Wykreślono: BIELEND A KOSMETYKI NATURALNE SPÓŁKA Z OGRANICZONĄ ODPOWIEDZIALNOŚCIĄ, Kraków, Polska 356357380; Wpisano: BIELEND A KOSMETYKI NATURALNE SPÓŁKA AKCYJNA, Kraków, Polska 356357380.

(111) **254203** A. Wykreślono: BIELEND A KOSMETYKI NATURALNE SPÓŁKA Z OGRANICZONĄ ODPOWIEDZIALNOŚCIĄ, Kraków, Polska 356357380; Wpisano: BIELEND A KOSMETYKI NATURALNE SPÓŁKA AKCYJNA, Kraków, Polska 356357380.

(111) **255213** A. Wykreślono: ZAKŁAD PRODUKCYJNY BOHAMET HENRYK BOGUSZ, JAROSŁAW HALAREWICZ SPÓŁKA JAWNA, Ciele, Polska 002492438; Wpisano: BOHAMET SPÓŁKA AKCYJNA, Ciele, Polska 002492438.

(111) **255905** A. Wykreślono: KOWALCZYK MARIUSZ UGOS OCHRONA ŚRODOWISKA, Warszawa, Polska 015431547; Wpisano: UGOS OCHRONA ŚRODOWISKA SPÓŁKA Z OGRANICZONĄ ODPOWIEDZIALNOŚCIĄ SPÓŁKA KOMANDYTOWA, Warszawa, Polska 362511846.

(111) **255906** A. Wykreślono: KOWALCZYK MARIUSZ UGOS OCHRONA ŚRODOWISKA, Warszawa, Polska 015431547; Wpisano: UGOS OCHRONA ŚRODOWISKA SPÓŁKA Z OGRANICZONĄ ODPOWIEDZIALNOŚCIĄ SPÓŁKA KOMANDYTOWA, Warszawa, Polska 362511846.

(111) **255907** A. Wykreślono: KOWALCZYK MARIUSZ UGOS OCHRONA ŚRODOWISKA, Warszawa, Polska 015431547; Wpisano: UGOS OCHRONA ŚRODOWISKA SPÓŁKA Z OGRANICZONĄ ODPOWIEDZIALNOŚCIĄ SPÓŁKA KOMANDYTOWA, Warszawa, Polska 362511846.

(111) **255908** A. Wykreślono: KOWALCZYK MARIUSZ UGOS OCHRONA ŚRODOWISKA, Warszawa, Polska 015431547; Wpisano: UGOS OCHRONA ŚRODOWISKA SPÓŁKA Z OGRANICZONĄ ODPOWIEDZIALNOŚCIĄ SPÓŁKA KOMANDYTOWA, Warszawa, Polska 362511846.

(111) **261082** A. Wykreślono: VALEANT PHARMACEUTICALS IRELAND, Dublin, Irlandia; Wpisano: BAUSCH HEALTH IRELAND LIMITED, Dublin, Irlandia.

(111) **261398** A. Wykreślono: THE READER'S DIGEST ASSOCIATION INC., WHITE PLAINS, Stany Zjednoczone Ameryki; Wpisano: TRUSTED MEDIA BRANDS, INC., White Plains, Stany Zjednoczone Ameryki.

(111) **261398** A. Wykreślono: TRUSTED MEDIA BRANDS, INC., White Plains, Stany Zjednoczone Ameryki; Wpisano: TRUSTED MEDIA BRANDS, INC., White Plains, Stany Zjednoczone Ameryki.

(111) **262293** D. Wpisano: „W dniu 26 stycznia 2023 r. na podstawie postanowienia Sądu Rejonowego Poznań – Nowe Miasto i Wilda w Poznaniu Wydział VII Gospodarczy – Rejestru Zastawów (sygn. akt PO.VII.Ns-Rej.Za 390/23/203) wpisano do Rejestru Zastawów pod pozycją 2741747 zastaw rejestrowy na prawie ochronnym udzielonym na znak towarowy R.262293 w celu zabezpieczenia wierzytelności przysługujących spółce ING BANK N.V., LONDON BRANCH z siedzibą w Londynie, Wielka Brytania wobec spółki ŻABKA POLSKA SPÓŁKA Z OGRANICZONĄ ODPOWIEDZIALNOŚCIĄ z siedzibą w Poznaniu”.

(111) **262369** A. Wykreślono: VAN PUR SPÓŁKA AKCYJNA, Warszawa, Polska 180020885; Wpisano: VAN PUR SPÓŁKA AKCYJNA, Rakszawa, Polska 180020885.

(111) **262370** A. Wykreślono: VAN PUR SPÓŁKA AKCYJNA, Warszawa, Polska 180020885; Wpisano: VAN PUR SPÓŁKA AKCYJNA, Rakszawa, Polska 180020885.

(111) **262966** A. Wykreślono: AUTO CENTRUM SPÓŁKA Z OGRANICZONĄ ODPOWIEDZIALNOŚCIĄ, Krosno, Polska 370462969; Wpisano: DOMIPORTA SPÓŁKA Z OGRANICZONĄ ODPOWIEDZIALNOŚCIĄ, Krosno, Polska 370462969.

(111) **263795** A. Wykreślono: KANIA WOJCIECH, LESZEK-KANIA AGNIESZKA JTF SPÓŁKA CYWILNA, Pszczyna, Polska; Wpisano: „JTF” S.C. AGNIESZKA LESZEK-KANIA, FILIP KANIA, JULIA KANIA, Bielsko-Biała, Polska.

(111) **264770** A. Wykreślono: SIEWIELEC TADEUSZ PRZEDSIĘBIORSTWO EKOLOGICZNE EKOFLORA, Kraśnik, Polska 430045395; Wpisano: PRZEDSIĘBIORSTWO EKOLOGICZNE „EKOFLORA” SPÓŁKA Z OGRANICZONĄ ODPOWIEDZIALNOŚCIĄ, Kraśnik, Polska 386720620.

(111) **265352** A. KOWALCZYK MARIUSZ UGOS OCHRONA ŚRODOWISKA, Warszawa, Polska 015431547; Wpisano: UGOS OCHRONA ŚRODOWISKA SPÓŁKA Z OGRANICZONĄ ODPOWIEDZIALNOŚCIĄ SPÓŁKA KOMANDYTOWA, Warszawa, Polska 362511846.

(111) **266588** A. Wykreślono: ZAKŁADY TŁUSZCZOWE KRUSZWICA SPÓŁKA AKCYJNA, Kruszwica, Polska 091279630; Wpisano: BUNGE POLSKA SPÓŁKA Z OGRANICZONĄ ODPOWIEDZIALNOŚCIĄ, Kruszwica, Polska 340000206.

(111) **266833** A. Wykreślono: ZAKŁADY TŁUSZCZOWE KRUSZWICA SPÓŁKA AKCYJNA, Kruszwica, Polska 091279630; Wpisano: BUNGE POLSKA SPÓŁKA Z OGRANICZONĄ ODPOWIEDZIALNOŚCIĄ, Kruszwica, Polska 340000206.

(111) **267417** A. Wykreślono: ZAKŁADY TŁUSZCZOWE KRUSZWICA SPÓŁKA AKCYJNA, Kruszwica, Polska 091279630; Wpisano: BUNGE POLSKA SPÓŁKA Z OGRANICZONĄ ODPOWIEDZIALNOŚCIĄ, Kruszwica, Polska 340000206.

(111) **270474** A. Wykreślono: Takeda Pharmaceuticals International AG, Opfikon, Szwajcaria; Wpisano: Orifarm Generics Holding A/S, Odense S, Dania.

(111) **271322** A. Wykreślono: ZAKŁADY TŁUSZCZOWE KRUSZWICA SPÓŁKA AKCYJNA, Kruszwica, Polska 091279630; Wpisano: BUNGE POLSKA SPÓŁKA Z OGRANICZONĄ ODPOWIEDZIALNOŚCIĄ, Kruszwica, Polska 340000206.

(111) **271679** A. Wykreślono: Takeda Pharmaceuticals International AG, Opfikon, Szwajcaria; Wpisano: Orifarm Generics Holding A/S, Odense S, Dania.

(111) **272944** D. Wpisano: „W dniu 15 lutego 2023 r. na podstawie postanowienia Sądu Rejonowego Katowice-Wschód w Katowicach Wydział IX Gospodarczy – Rejestru Zastawów (sygn. akt KA.IX.Ns-Rej.Za 675/23/869) wpisano do Rejestru Zastawów pod pozycją 2743340 zastaw rejestrowy na prawie ochronnym udzielonym na znak towarowy R.272944 w celu zabezpieczenia wierzytelności przysługujących spółce POWSZECHNA KASA OSZCZĘDNOŚCI BANK POLSKI SPÓŁKA AKCYJNA z siedzibą w Warszawie wobec spółki RAFAKO SPÓŁKA AKCYJNA z siedzibą w Raciborzu”.

(111) **272944** D. Wpisano: „W dniu 17 lutego 2023 r. na podstawie postanowienia Sądu Rejonowego Katowice-Wschód w Katowicach Wydział IX Gospodarczy – Rejestru Zastawów (sygn. akt KA.IX.Ns-Rej.Za 488/23/191) wpisano do Rejestru Zastawów pod pozycją 2743498 zastaw rejestrowy na prawie ochronnym udzielonym na znak towarowy R.272944 w celu zabezpieczenia wierzytelności przysługujących SKARB PAŃSTWA – MINISTER ROZWOJU I TECHNOLOGII z siedzibą w Warszawie wobec spółki RAFAKO SPÓŁKA AKCYJNA z siedzibą w Raciborzu”.

(111) **273232** A. Wykreślono: LESZEK-KANIA AGNIESZKA, KANIA WOJCIECH JTF SPÓŁKA CYWILNA, Pszczyna, Polska; Wpisano: „JTF” S.C. AGNIESZKA LESZEK-KANIA, FILIP KANIA, JULIA KANIA, Bielsko-Biała, Polska.

(111) **276837** A. Wykreślono: Takeda Pharmaceuticals International AG, Opfikon, Szwajcaria; Wpisano: Orifarm Generics Holding A/S, Odense S, Dania.

(111) **279295** A. Wykreślono: INSTYTUT CHEMICZNEJ PRZEBÓRKI WĘGLA, Zabrze, Polska 000025945; Wpisano: INSTYTUT TECHNOLOGII PALIW I ENERGII, Zabrze, Polska 000025945.

(111) **280800** A. Wykreślono: POL-FOOD POLSKA SPÓŁKA Z OGRANICZONĄ ODPOWIEDZIALNOŚCIĄ, Krotoszyn, Polska 302011458; Wpisano: DINO POLSKA SPÓŁKA AKCYJNA, Krotoszyn, Polska 300820828.

(111) **282934** A. Wykreślono: INSTYTUT CHEMICZNEJ PRZEBÓRKI WĘGLA, Zabrze, Polska 000025945; POLCHAR SPÓŁKA Z OGRANICZONĄ ODPOWIEDZIALNOŚCIĄ, Police, Polska 271515547; Wpisano: INSTYTUT TECHNOLOGII PALIW I ENERGII, Zabrze, Polska 000025945; POLCHAR SPÓŁKA Z OGRANICZONĄ ODPOWIEDZIALNOŚCIĄ, Police, Polska 271515547.

(111) **283011** A. Wykreślono: NOVAMED SPÓŁKA Z OGRANICZONĄ ODPOWIEDZIALNOŚCIĄ, Łódź, Polska 470974353; Wpisano: NOVAMED.PL SPÓŁKA AKCYJNA, Łódź, Polska 470974353.

(111) **284059** A. Wykreślono: JANUSZ MARCIN HANDEL RYBAMI I PRZETWORAMI RYBNYMI, PRZETWÓRSTWO RYB MAR-POL, Władysławowo, Polska 191828825; Wpisano: MAR-POL BIS MARCIN JANUSZ, Władysławowo, Polska 191828825.

(111) **284059** A. Wykreślono: MAR-POL BIS MARCIN JANUSZ, Władysławowo, Polska 191828825; Wpisano: MAR-POL BIS SPÓŁKA Z OGRANICZONĄ ODPOWIEDZIALNOŚCIĄ, Władysławowo, Polska 521815517.

(111) **295911** A. Wykreślono: VICOLOR ITALCOLOR SPÓŁKA Z OGRANICZONĄ ODPOWIEDZIALNOŚCIĄ SPÓŁKA JAWNA, Łódź, Polska 100482510; Wpisano: TAISEIKO SZKUDLAREK SPÓŁKA JAWNA, Piotrków Trybunalski, Polska 101330995.

(111) **297252** A. Wykreślono: MATEUSZ GRABOWSKI, KARTY GRABOWSKIEGO, Poznań, Polska; Wpisano: KARTY GRABOWSKIEGO GRABOWSKI I GRABOWSKA-DYBEK SPÓŁKA JAWNA, Poznań, Polska 521011256.

(111) **298462** A. Wykreślono: AUTO CENTRUM SPÓŁKA Z OGRANICZONĄ ODPOWIEDZIALNOŚCIĄ, Krosno, Polska 370462969; Wpisano: DOMIPORTA SPÓŁKA Z OGRANICZONĄ ODPOWIEDZIALNOŚCIĄ, Krosno, Polska 370462969.

(111) **298695** A. Wykreślono: MATEUSZ GRABOWSKI, KARTY GRABOWSKIEGO, Poznań, Polska; Wpisano: KARTY GRABOWSKIEGO GRABOWSKI I GRABOWSKA-DYBEK SPÓŁKA JAWNA, Poznań, Polska 521011256.

(111) **301301** A. Wykreślono: INSTYTUT CHEMICZNEJ PRZEBÓRKI WĘGLA, Zabrze, Polska 000025945 POLCHAR SPÓŁKA Z OGRANICZONĄ ODPOWIEDZIALNOŚCIĄ, Police, Polska 271515547; Wpisano: INSTYTUT TECHNOLOGII PALIW I ENERGII, Zabrze, Polska 000025945; POLCHAR SPÓŁKA Z OGRANICZONĄ ODPOWIEDZIALNOŚCIĄ, Police, Polska 271515547.

(111) **301302** A. Wykreślono: INSTYTUT CHEMICZNEJ PRZEBÓRKI WĘGLA, Zabrze, Polska 000025945; POLCHAR SPÓŁKA Z OGRANICZONĄ ODPOWIEDZIALNOŚCIĄ, Police, Polska 271515547; Wpisano: INSTYTUT TECHNOLOGII PALIW I ENERGII, Zabrze, Polska 000025945; POLCHAR SPÓŁKA Z OGRANICZONĄ ODPOWIEDZIALNOŚCIĄ, Police, Polska 271515547.

(111) **302736** D. Wpisano: „W dniu 27 stycznia 2023 r. na podstawie postanowienia Sądu Rejonowego Poznań – Nowe Miasto i Wilda w Poznaniu Wydział VII Gospodarczy – Rejestru Zastawów (sygn. akt PO.VII.Ns-Rej.Za 539/23/088) wpisano do Rejestru Zastawów pod pozycją 2741806 zastaw rejestrowy na prawie ochronnym udzielonym na znak towarowy R.302736 w celu zabezpieczenia wierzytelności przysługujących spółce ING BANK N.V., LONDON BRANCH z siedzibą w Londynie, Wielka Brytania wobec spółki ŻABKA POLSKA SPÓŁKA Z OGRANICZONĄ ODPOWIEDZIALNOŚCIĄ z siedzibą w Poznaniu”.

(111) **304174** A. Wykreślono: PRZEDSIĘBIORSTWO PRODUKCYJNO-USŁUGOWO-HANDLOWE PERFOPOL SPÓŁKA Z OGRANICZONĄ ODPOWIEDZIALNOŚCIĄ, Starachowice, Polska 008489288; Wpisano: ENVO SPÓŁKA Z OGRANICZONĄ ODPOWIEDZIALNOŚCIĄ, Starachowice, Polska 260186374.

(111) **306590** A. Wykreślono: INSTYTUT CHEMICZNEJ PRZEBÓRKI WĘGLA, Zabrze, Polska 000025945; Wpisano: INSTYTUT TECHNOLOGII PALIW I ENERGII, Zabrze, Polska 000025945.

(111) **307896** A. Wykreślono: MATEUSZ GRABOWSKI, KARTY GRABOWSKIEGO, Poznań, Polska; Wpisano: KARTY GRABOWSKIEGO GRABOWSKI I GRABOWSKA-DYBEK SPÓŁKA JAWNA, Poznań, Polska 521011256.

(111) **312778** A. Wykreślono: POL-FOOD POLSKA SPÓŁKA Z OGRANICZONĄ ODPOWIEDZIALNOŚCIĄ, Krotoszyn, Polska 302011458; Wpisano: DINO POLSKA SPÓŁKA AKCYJNA, Krotoszyn, Polska 300820828.

(111) **312897** A. Wykreślono: VAN PUR SPÓŁKA AKCYJNA, Warszawa, Polska 180020885; Wpisano: VAN PUR SPÓŁKA AKCYJNA, Rakszawa, Polska 180020885.

(111) **312977** A. Wykreślono: POL-FOOD POLSKA SPÓŁKA Z OGRANICZONĄ ODPOWIEDZIALNOŚCIĄ, Krotoszyn, Polska; Wpisano: DINO POLSKA SPÓŁKA AKCYJNA, Krotoszyn, Polska 300820828.

(111) **313079** A. Wykreślono: POL-FOOD POLSKA SPÓŁKA Z OGRANICZONĄ ODPOWIEDZIALNOŚCIĄ, Krotoszyn, Polska 302011458; Wpisano: „DINO POLSKA” SPÓŁKA AKCYJNA, Krotoszyn, Polska 300820828.

(111) **314392** A. Wykreślono: INSTYTUT CHEMICZNEJ PRZEMÓWY WĘGLA, Zabrze, Polska 000025945; Wpisano: INSTYTUT TECHNOLOGII PALIW I ENERGII, Zabrze, Polska 000025945.

(111) **314631** A. Wykreślono: BIELEND A KOSMETYKI NATURALNE SPÓŁKA Z OGRANICZONĄ ODPOWIEDZIALNOŚCIĄ, Kraków, Polska 356357380; Wpisano: BIELEND A KOSMETYKI NATURALNE SPÓŁKA AKCYJNA, Kraków, Polska 356357380.

(111) **318252** A. Wykreślono: BIELEND A KOSMETYKI NATURALNE SPÓŁKA Z OGRANICZONĄ ODPOWIEDZIALNOŚCIĄ, Kraków, Polska 356357380; Wpisano: BIELEND A KOSMETYKI NATURALNE SPÓŁKA AKCYJNA, Kraków, Polska 356357380.

(111) **318748** A. Wykreślono: BIELEND A KOSMETYKI NATURALNE SPÓŁKA Z OGRANICZONĄ ODPOWIEDZIALNOŚCIĄ, Kraków, Polska 356357380; Wpisano: BIELEND A KOSMETYKI NATURALNE SPÓŁKA AKCYJNA, Kraków, Polska 356357380.

(111) **318762** A. Wykreślono: BIELEND A KOSMETYKI NATURALNE SPÓŁKA Z OGRANICZONĄ ODPOWIEDZIALNOŚCIĄ, Kraków, Polska 356357380; Wpisano: BIELEND A KOSMETYKI NATURALNE SPÓŁKA AKCYJNA, Kraków, Polska 356357380.

(111) **320333** A. Wykreślono: MIEJSKI KLUB SPORTOWY SANDECJA SPÓŁKA AKCYJNA, Nowy Sącz, Polska 367480524; Wpisano: MIASTO NOWY SĄCZ, Nowy Sącz, Polska 491893167.

(111) **324829** A. Wykreślono: YASMINE RABAH, Beirut, Liban; Wpisano: LOUIS VUITTON MALLETIER, Paryż, Francja.

(111) **326959** A. Wykreślono: INSTYTUT CHEMICZNEJ PRZEMÓWY WĘGLA, Zabrze, Polska 000025945; Wpisano: INSTYTUT TECHNOLOGII PALIW I ENERGII, Zabrze, Polska 000025945.

(111) **327241** D. Wpisano: „W dniu 26 stycznia 2023 r. na podstawie postanowienia Sądu Rejonowego Poznań – Nowe Miasto i Wilda w Poznaniu Wydział VII Gospodarczy – Rejestru Zastawów (sygn. akt PO.VII.Ns-Rej.Za 406/23/821) wpisano do Rejestru Zastawów pod pozycją 2741745 zastaw rejestrowy na prawie ochronnym udzielonym na znak towarowy R.327241 w celu zabezpieczenia wierzytelności przysługujących spółce ING BANK N.V., LONDON BRANCH z siedzibą w Londynie, Wielka Brytania wobec spółki ŻABKA POLSKA SPÓŁKA Z OGRANICZONĄ ODPOWIEDZIALNOŚCIĄ z siedzibą w Poznaniu”.

(111) **328628** A. Wykreślono: BIELEND A KOSMETYKI NATURALNE SPÓŁKA Z OGRANICZONĄ ODPOWIEDZIALNOŚCIĄ, Kraków, Polska 356357380; Wpisano: BIELEND A KOSMETYKI NATURALNE SPÓŁKA AKCYJNA, Kraków, Polska 356357380.

(111) **328646** A. Wykreślono: BIELEND A KOSMETYKI NATURALNE SPÓŁKA Z OGRANICZONĄ ODPOWIEDZIALNOŚCIĄ, Kraków, Polska 356357380; Wpisano: BIELEND A KOSMETYKI NATURALNE SPÓŁKA AKCYJNA, Kraków, Polska 356357380.

(111) **328649** A. Wykreślono: BIELEND A KOSMETYKI NATURALNE SPÓŁKA Z OGRANICZONĄ ODPOWIEDZIALNOŚCIĄ, Kraków, Polska 356357380; Wpisano: BIELEND A KOSMETYKI NATURALNE SPÓŁKA AKCYJNA, Kraków, Polska 356357380.

(111) **328698** A. Wykreślono: BIELEND A KOSMETYKI NATURALNE SPÓŁKA Z OGRANICZONĄ ODPOWIEDZIALNOŚCIĄ, Kraków, Polska 356357380; Wpisano: BIELEND A KOSMETYKI NATURALNE SPÓŁKA AKCYJNA, Kraków, Polska 356357380.

(111) **328779** A. Wykreślono: BIELEND A KOSMETYKI NATURALNE SPÓŁKA Z OGRANICZONĄ ODPOWIEDZIALNOŚCIĄ, Kraków, Polska 356357380; Wpisano: BIELEND A KOSMETYKI NATURALNE SPÓŁKA AKCYJNA, Kraków, Polska 356357380.

(111) **332400** D. Wpisano: „W dniu 23 stycznia 2023 r. na podstawie postanowienia Sądu Rejonowego Poznań – Nowe Miasto i Wilda w Poznaniu Wydział VII Gospodarczy – Rejestru Zastawów (sygn. akt PO.VII.Ns-Rej.Za 658/23/430) wpisano do Rejestru Zastawów pod pozycją 2741334 zastaw rejestrowy na prawie ochronnym udzielonym na znak towarowy R.332400 w celu zabezpieczenia wierzytelności przysługujących Izabeli Ciesielczyk zamieszkałej w Poznaniu, wobec spółki Erli Spółka Akcyjna z siedzibą w Poznaniu”.

(111) **332406** A. Wykreślono: VAN PUR SPÓŁKA AKCYJNA, Warszawa, Polska 180020885; Wpisano: VAN PUR SPÓŁKA AKCYJNA, Rakszawa, Polska 180020885.

(111) **332545** A. Wykreślono: VAN PUR SPÓŁKA AKCYJNA, Warszawa, Polska 180020885; Wpisano: VAN PUR SPÓŁKA AKCYJNA, Rakszawa, Polska 180020885.

(111) **335673** A. Wykreślono: SAINT-GOBAIN HPM POLSKA SPÓŁKA Z OGRANICZONĄ ODPOWIEDZIALNOŚCIĄ, Koło, Polska 310003576; Wpisano: MGI POLSKA SPÓŁKA Z OGRANICZONĄ ODPOWIEDZIALNOŚCIĄ, Swadzim, Polska 639725501.

(111) **336189** A. Wykreślono: STANISŁAW WILK, BAS – BIZNES-AGRO-SERWIS, Gdańsk, Polska; Wpisano: STANISŁAW WILK, Gdańsk, Polska.

(111) **344549** D. Wpisano: „W dniu 30 stycznia 2023 r. na podstawie postanowienia Sądu Rejonowego Poznań – Nowe Miasto i Wilda w Poznaniu Wydział VII Gospodarczy – Rejestru Zastawów (sygn. akt PO.VII.Ns-Rej.Za 403/23/618) wpisano do Rejestru Zastawów pod pozycją 2741967 zastaw rejestrowy na prawie ochronnym udzielonym na znak towarowy R.344549 w celu zabezpieczenia wierzytelności przysługujących spółce ING BANK N.V., LONDON BRANCH z siedzibą w Londynie, Wielka Brytania wobec spółki ŻABKA POLSKA SPÓŁKA Z OGRANICZONĄ ODPOWIEDZIALNOŚCIĄ z siedzibą w Poznaniu”.

(111) **344550** D. Wpisano: „W dniu 27 stycznia 2023 r. na podstawie postanowienia Sądu Rejonowego Poznań – Nowe Miasto i Wilda w Poznaniu Wydział VII Gospodarczy – Rejestru Zastawów (sygn. akt PO.VII.Ns-Rej.Za 554/23/725) wpisano do Rejestru Zastawów pod pozycją 2741794 zastaw rejestrowy na prawie ochronnym udzielonym na znak towarowy R.344550 w celu zabezpieczenia wierzytelności przysługujących spółce ING BANK N.V., LONDON BRANCH z siedzibą w Londynie, Wielka Brytania wobec spółki ŻABKA POLSKA SPÓŁKA Z OGRANICZONĄ ODPOWIEDZIALNOŚCIĄ z siedzibą w Poznaniu”.

(111) **344632** D. Wpisano: „W dniu 27 stycznia 2023 r. na podstawie postanowienia Sądu Rejonowego Poznań – Nowe Miasto i Wilda w Poznaniu Wydział VII Gospodarczy – Rejestru Zastawów (sygn. akt PO.VII.Ns-Rej.Za 549/23/409) wpisano do Rejestru Zastawów pod pozycją 2741803 zastaw rejestrowy na prawie ochronnym udzielonym na znak towarowy R.344632 w celu zabezpieczenia wierzytelności przysługujących spółce ING BANK N.V., LONDON BRANCH z siedzibą w Londynie, Wielka Brytania wobec spółki ŻABKA POLSKA SPÓŁKA Z OGRANICZONĄ ODPOWIEDZIALNOŚCIĄ z siedzibą w Poznaniu”.

(111) **344635** D. Wpisano: „W dniu 26 stycznia 2023 r. na podstawie postanowienia Sądu Rejonowego Poznań – Nowe Miasto i Wilda w Poznaniu Wydział VII Gospodarczy – Rejestru Zastawów (sygn. akt PO.VII.Ns-Rej.Za 387/23/689) wpisano do Rejestru Zastawów pod pozycją 2741749 zastaw rejestrowy na prawie ochronnym udzielonym na znak towarowy R.344635 w celu zabezpieczenia wierzytelności przysługujących spółce ING BANK N.V., LONDON BRANCH z siedzibą w Londynie, Wielka Brytania wobec spółki ŻABKA POLSKA SPÓŁKA Z OGRANICZONĄ ODPOWIEDZIALNOŚCIĄ z siedzibą w Poznaniu”.

(111) **345540** A. Wykreślono: ANNA MASTEJ, STARANNA, Jasło, Polska; Wpisano: SUPER ZWIERZAKI Anna Mastej, Jasło, Polska 369017776.

(111) **346827** A. Wykreślono: BIELEND A KOSMETYKI NATURALNE SPÓŁKA Z OGRANICZONĄ ODPOWIEDZIALNOŚCIĄ, Kraków, Polska 356357380; Wpisano: BIELEND A KOSMETYKI NATURALNE SPÓŁKA AKCYJNA, Kraków, Polska 356357380.

(111) **347616** A. Wykreślono: BIELEND A KOSMETYKI NATURALNE SPÓŁKA Z OGRANICZONĄ ODPOWIEDZIALNOŚCIĄ, Kraków, Polska 356357380; Wpisano: BIELEND A KOSMETYKI NATURALNE SPÓŁKA AKCYJNA, Kraków, Polska 356357380.

(111) **349194** A. Wykreślono: VAN PUR SPÓŁKA AKCYJNA, Warszawa, Polska 180020885; Wpisano: VAN PUR SPÓŁKA AKCYJNA, Rakszawa, Polska 180020885.

(111) **349448** A. Wykreślono: VAN PUR SPÓŁKA AKCYJNA, Warszawa, Polska 180020885; Wpisano: VAN PUR SPÓŁKA AKCYJNA, Rakszawa, Polska 180020885.

(111) **349449** A. Wykreślono: VAN PUR SPÓŁKA AKCYJNA, Warszawa, Polska 180020885; Wpisano: VAN PUR SPÓŁKA AKCYJNA, Rakszawa, Polska 180020885.

(111) **350672** A. Wykreślono: VAN PUR SPÓŁKA AKCYJNA, Warszawa, Polska 180020885; Wpisano: VAN PUR SPÓŁKA AKCYJNA, Rakszawa, Polska 180020885.

(111) **350939** A. Wykreślono: AED CARE POLSKA SPÓŁKA Z OGRANICZONĄ ODPOWIEDZIALNOŚCIĄ SPÓŁKA KOMANDYTOWA, Kraków, Polska; Wpisano: ATERIMA EUROPE SPÓŁKA Z OGRANICZONĄ ODPOWIEDZIALNOŚCIĄ SPÓŁKA KOMANDYTOWA, Kraków, Polska 386570014.

(111) **352435** A. Wykreślono: VAN PUR SPÓŁKA AKCYJNA, Warszawa, Polska 180020885; Wpisano: VAN PUR SPÓŁKA AKCYJNA, Rakszawa, Polska 180020885.

(111) **352482** D. Wpisano: „W dniu 31 stycznia 2023 r. na podstawie postanowienia Sądu Rejonowego Poznań – Nowe Miasto i Wilda w Poznaniu Wydział VII Gospodarczy – Rejestru Zastawów (sygn. akt PO.VII.Ns-Rej.Za 414/23/340) wpisano do Rejestru Zastawów pod pozycją 2742049 zastaw rejestrowy na prawie ochronnym udzielonym na znak towarowy R.352482 w celu zabezpieczenia wierzytelności przysługujących spółce ING BANK N.V., LONDON BRANCH z siedzibą w Londynie, Wielka Brytania wobec spółki ŻABKA POLSKA SPÓŁKA Z OGRANICZONĄ ODPOWIEDZIALNOŚCIĄ z siedzibą w Poznaniu”.

(111) **352483** D. Wpisano: „W dniu 27 stycznia 2023 r. na podstawie postanowienia Sądu Rejonowego Poznań – Nowe Miasto i Wilda w Poznaniu Wydział VII Gospodarczy – Rejestru Zastawów (sygn. akt PO.VII.Ns-Rej.Za 557/23/928) wpisano do Rejestru Zastawów pod pozycją 2741801 zastaw rejestrowy na prawie ochronnym udzielonym na znak towarowy R.352483 w celu zabezpieczenia wierzytelności przysługujących spółce ING BANK N.V., LONDON BRANCH z siedzibą w Londynie, Wielka Brytania wobec spółki ŻABKA POLSKA SPÓŁKA Z OGRANICZONĄ ODPOWIEDZIALNOŚCIĄ z siedzibą w Poznaniu”.

(111) **352721** A. Wykreślono: BIELEND A KOSMETYKI NATURALNE SPÓŁKA Z OGRANICZONĄ ODPOWIEDZIALNOŚCIĄ, Kraków, Polska 356357380; Wpisano: BIELEND A KOSMETYKI NATURALNE SPÓŁKA AKCYJNA, Kraków, Polska 356357380.

(111) **352985** A. Wykreślono: BIELEND A KOSMETYKI NATURALNE SPÓŁKA Z OGRANICZONĄ ODPOWIEDZIALNOŚCIĄ, Kraków, Polska 356357380; Wpisano: BIELEND A KOSMETYKI NATURALNE SPÓŁKA AKCYJNA, Kraków, Polska 356357380.

(111) **352986** A. Wykreślono: BIELEND A KOSMETYKI NATURALNE SPÓŁKA Z OGRANICZONĄ ODPOWIEDZIALNOŚCIĄ, Kraków, Polska 356357380; Wpisano: BIELEND A KOSMETYKI NATURALNE SPÓŁKA AKCYJNA, Kraków, Polska 356357380.

(111) **352988** A. Wykreślono: BIELEND A KOSMETYKI NATURALNE SPÓŁKA Z OGRANICZONĄ ODPOWIEDZIALNOŚCIĄ, Kraków, Polska 356357380; Wpisano: BIELEND A KOSMETYKI NATURALNE SPÓŁKA AKCYJNA, Kraków, Polska 356357380.

(111) **353771** A. Wykreślono: BIELEND A KOSMETYKI NATURALNE SPÓŁKA Z OGRANICZONĄ ODPOWIEDZIALNOŚCIĄ, Kraków, Polska 356357380; Wpisano: BIELEND A KOSMETYKI NATURALNE SPÓŁKA AKCYJNA, Kraków, Polska 356357380.

(111) **354422** A. Wykreślono: VAN PUR SPÓŁKA AKCYJNA, Warszawa, Polska 180020885; Wpisano: VAN PUR SPÓŁKA AKCYJNA, Rakszawa, Polska 180020885.

(111) **354443** A. Wykreślono: BIELEND A KOSMETYKI NATURALNE SPÓŁKA Z OGRANICZONĄ ODPOWIEDZIALNOŚCIĄ, Kraków, Polska 356357380; Wpisano: BIELEND A KOSMETYKI NATURALNE SPÓŁKA AKCYJNA, Kraków, Polska 356357380.

REJESTRACJA MIĘDZYNARODOWA UZNANA NA TERYTORIUM RZECZYPOSPOLITEJ POLSKIEJ

Poniższe zestawienie zawiera kolejno: numer rejestracji międzynarodowej (w przypadku konwersji – oznaczono literą K), określenie znaku towarowego przedstawionego w postaci liter bądź cyfr albo, jeżeli znak jest znakiem graficznym lub zawiera elementy graficzne, wskazanie symboli klas elementów graficznych znaku (CFE), określenie klas towarowych, nazwisko i imię bądź nazwę uprawnionego, jego miejsce zamieszkania lub siedzibę oraz kod kraju, datę rejestracji międzynarodowej lub datę późniejszego wyznaczenia, datę zamieszczenia informacji o tej rejestracji w Biuletynie Urzędu Patentowego oraz datę notyfikacji bądź datę notyfikacji późniejszego wyznaczenia.

(111) 390467	(540) ARTANOVA	(511) 20
(732) HORST AG, POLSTERMÖBELFABRIK, STEINEN, CH-6422 STEINEN (CH)		
(151) 2022 06 30	(441) 2022 08 16	(581) 2022 07 28
(111) 1006485	(540) mow	(511) 28
(732) Yves Menu, Chemin des Vaulx 6, CH-1228 Plan-les-Ouates (CH)		
(151) 2022 07 14	(441) 2022 08 16	(581) 2022 07 28
(111) 1433706	(540) SIBERIAN WELLNESS	(511) 3, 5, 9, 11, 14, 16, 20, 21, 24, 28, 29, 30, 31, 32, 35, 41, 44, 45
(732) Obshchestvo s ogranichennoi otvetstvennost'yu „Mezhdunarodnaya kompaniya „Sibirskoe zdorov'ye”, ul. Lenina 48, ofis 36, etazh 3, RU-630004 Novosibirsk (RU)		
(151) 2018 09 24	(441) 2018 12 03	(581) 2018 11 15
(111) 1520965	(540) Dermaclay	(511) 3, 5, 35
(531) CFE: 26.03.23, 26.11.02, 27.05.01, 29.01.12		
(732) EURO MARKETING DISTRIBUTION, 301 Avenue Abraham Louis Breguet, F-83260 LA CRAU (FR)		
(151) 2021 02 18	(441) 2021 03 29	(581) 2021 03 11
(111) 1570349	(540) The Invisible Mask	(511) 5
(732) Nasaleze Patents Limited, Unit 3, Woodside House, Ballafletcher Business Park, Douglas IM4 4QE (GB)		
(151) 2020 09 28	(441) 2021 02 01	(581) 2021 01 14
(111) 1602674	(540) Tulip Bio Pharma	(511) 3, 5, 32
(531) CFE: 05.05.03, 27.05.01, 29.01.14		
(732) “HEALTHY FOODS and DRINKS” OOD, JK “Trakia”, bl. 46, vh. B, flat 2, BG-4023 Plovdiv (BG)		
(151) 2021 01 18	(441) 2021 08 02	(581) 2021 07 15

(111) 1609304	(540) omoda		
(531) CFE: 27.05.01		(511) 12	
(732) Chery Automobile Co., Ltd., 8 Changchun Road, Economy & Technology Development Zone, Wuhu City, 241009 Anhui Province (CN)			
(151) 2022 07 12	(441) 2022 08 16	(581) 2022 07 28	
(111) 1646973A	(540) FARM DIRECT STRAIGHT FROM THE SOURCE		
(531) CFE: 02.01.13, 26.04.03, 27.05.24, 29.01.13		(511) 29, 30, 31, 32, 35	
(732) Farm Direct (Netherlands) B.V., Legmeerdijk 313, NL-1431 GB Aalsmeer (NL)			
(151) 2021 12 02	(441)	(581) 2022 10 27	
(111) 1664731	(540) ID-Zip		
(531) CFE: 02.01.13, 26.04.03, 27.05.24, 29.01.13		(511) 6, 7, 9, 19, 20	
(732) BHG, 24 rue de Paris, F-68220 ATTENSCHWILLER (FR)			
(151) 2022 02 15	(441) 2022 06 27	(581) 2022 06 09	
(111) 1672955	(540) Absolut		
(531) CFE: 27.05.01, 29.01.04		(511) 3	
(732) Joint Stock Company „APREL”, Neverova street 33, RU-443036 Samara (RU)			
(151) 2022 06 21	(441) 2022 08 08	(581) 2022 07 21	
(111) 1673102	(540) OSTEOBIOTIC		
(531) CFE: 27.05.01		(511) 5	
(732) Obshchestvo s ogranichennoy otvetstvennostyu «Parafarm», ul. Sverdlova d. 4, RU-440026 g. Penza (RU)			
(151) 2022 01 25	(441) 2022 08 08	(581) 2022 07 21	
(111) 1673117	(540) X INTIMA		
(531) CFE: 27.05.01		(511) 25	
(732) TEN MAĞAZACILIK ANONİM ŞİRKETİ, Yenibosna Merkez Mah., Sanayi Cad., İş Merkezi 17, Bahçelievler, İstanbul (TR)			
(151) 2022 04 07	(441) 2022 08 08	(581) 2022 07 21	
(111) 1673151	(540) BeLive		
(531) CFE: 01.15.15, 05.03.13, 27.05.07		(511) 3, 5, 30, 35	
(732) Feelgood Shop B.V., Celsiusweg 25A, NL-5928 PR Venlo (NL)			
(151) 2022 02 04	(441) 2022 08 08	(581) 2022 07 21	
(111) 1673234	(540) MEN'S CLOTHING Maracañá		
(531) CFE: 03.07.16, 26.11.03, 26.13.25, 26.15.25, 27.05.01, 29.01.13		(511) 25, 35	
(732) YUNUS KESKİN, MEHMET NESİH ÖZMEN MAH., GÜLSEVER SK. NO: 24-26, DÜKKAN 48 MERTER, Güngören, İstanbul (TR)			
(151) 2022 05 20	(441) 2022 08 08	(581) 2022 07 21	
(111) 1673235	(540) KANISHKA		
(531) CFE: 27.05.01		(511) 18, 25, 35	
(732) Obshchestvo s ogranichennoy otvetstvennostyu "KANISHKA FUR", 4A Chimkent Trakt, Yunusabad district, Tashkent city 100194 (UZ)			
(151) 2022 05 06	(441) 2022 08 08	(581) 2022 07 21	
(111) 1673289	(540) OVERNIGHT WAVE ME WONDER		
(531) CFE: 27.05.01		(511) 3	
(732) Henkel AG & Co. KGaA, Henkelstrasse 67, 40589 Düsseldorf (DE)			
(151) 2022 03 03	(441) 2022 08 08	(581) 2022 07 21	
(111) 1673392	(540) PROBIOACTION by Perilis		
(531) CFE: 01.13.15, 27.03.15, 27.05.01		(511) 1, 3, 5, 35	
(732) PERILIS TRADING LTD., ZK ZORA KICHEVO, min. AKSAKOVO, BG-9151 region VARNA (BG)			
(151) 2022 03 29	(441) 2022 08 08	(581) 2022 07 21	
(111) 1673429	(540) DANTE 6		
(531) CFE: 26.11.01, 27.05.01, 27.07.01		(511) 18, 25, 42	
(732) Goldsach Beheer B.V., Willy den Oudenstraat 30, NL-3056 AD Rotterdam (NL)			
(151) 2022 06 15	(441) 2022 08 08	(581) 2022 07 21	
(111) 1673432	(540) TW SOLAR		
(531) CFE: 01.03.02, 01.15.23, 27.05.01		(511) 4, 9, 11	
(732) TONGWEI GROUP CO., LTD., No. 588 Middle Section of Tianfu Avenue, High-tech Zone, Chengdu, Sichuan (CN)			
(151) 2022 02 10	(441) 2022 08 08	(581) 2022 07 21	
(111) 1673441	(540) GlassyHome		
(531) CFE: 07.01.08, 27.05.01, 29.01.12		(511) 8, 21	
(732) AKKUN DIŞ TİCARET LİMİTED ŞİRKETİ, Cumhuriyet Mahallesi, Yüzyıl Caddesi 91, Kartal, İstanbul (TR)			
(151) 2022 03 02	(441) 2022 08 08	(581) 2022 07 21	
(111) 1673662	(540) Linaé		
(531) CFE: 05.05.20, 27.05.01, 29.01.12		(511) 3, 5	
(732) FLAXLAB, 6 rue de Tourville, F-78100 SAINT GERMAIN EN LAYE (FR)			
(151) 2022 04 06	(441) 2022 08 08	(581) 2022 07 21	
(111) 1673777	(540) SCUDIERY 1939		
(531) CFE: 05.05.02, 27.05.03		(511) 30, 43	
(732) Scudieri International S.r.l., Piazza San Giovanni 19/R, I-50132 Firenze (IT)			
(151) 2022 04 22	(441) 2022 08 08	(581) 2022 07 21	
(111) 1673779	(540) STEELFLEX		
(531) CFE: 03.07.16, 26.11.12, 27.05.10		(511) 7, 20	
(732) MOTION S.P.A., VIA BIONDINI 27, I-47121 FORLÌ (FC) (IT)			
(151) 2022 04 21	(441) 2022 08 08	(581) 2022 07 21	
(111) 1673827	(540) FERAK		
(531) CFE: 03.07.16, 26.11.12, 27.05.10		(511) 9	
(732) Saft Ferak a.s., Raskovice 247, CZ-739 04 Prazmo (CZ)			
(151) 2022 06 16	(441) 2022 08 08	(581) 2022 07 21	
(111) 1673872	(540) INTELLIDASH		
(531) CFE: 03.07.16, 26.11.12, 27.05.10		(511) 42	
(732) The Toro Company, 8111 Lyndale Avenue South, Legal Department, Bloomington MN 55420 (US)			
(151) 2022 04 26	(441) 2022 08 08	(581) 2022 07 21	
(111) 1673922	(540) FAgoods		
(531) CFE: 03.07.16, 26.11.12, 27.05.10		(511) 9	
(732) Mitsubishi Electric Engineering Co., Ltd., 1-13-5 Kudankita, Chiyoda-ku, Tokyo 102-0073 (JP)			
(151) 2022 03 03	(441) 2022 08 08	(581) 2022 07 21	
(111) 1674271	(540) Yılmaz		
(531) CFE: 26.01.05, 26.03.02, 26.13.25, 27.05.17, 29.01.12		(511) 6, 20	
(732) YILMAR ÇELİK TEL YAY SANAYİ VE TİCARET LİMİTED ŞİRKETİ, Demirtaş Organize Sanayi Bölgesi Müge Sk. No: 31, Osmangazi, Bursa (TR)			
(151) 2022 01 05	(441) 2022 08 16	(581) 2022 07 28	
(111) 1674273	(540) GND		
(531) CFE: 26.01.12, 26.11.07, 27.05.23		(511) 35, 36	
(732) GND Advisory, UAB, Taikos pr. 141, Kaunas (LT)			
(151) 2022 03 21	(441) 2022 08 16	(581) 2022 07 28	
(111) 1674318	(540) king		
(531) CFE: 24.09.07, 27.05.01		(511) 7, 8, 11	
(732) KİNG PAZARLAMA VE DIŞ TİCARET ANONİM ŞİRKETİ, DEFTERDAR MH., OTAKÇILAR CD., SINPAŞ FLATOFİS 78 99 EYÜP SULTAN, İSTANBUL (TR)			
(151) 2022 05 30	(441) 2022 08 16	(581) 2022 07 28	
(111) 1674333	(540) silver 21		
(531) CFE: 25.05.25, 27.07.01, 28.05.00, 29.01.12		(511) 34	
(732) LLC JTI RUSSIA, 1 Krasnogvardeyskiy proezd 15, floors 28-32, RU-123112 Moscow (RU)			
(151) 2022 05 30	(441) 2022 08 16	(581) 2022 07 28	
(111) 1674837	(540) ZUVER		
(531) CFE: 27.05.01, 29.01.04		(511) 3, 4, 5, 21, 35	
(732) ANCIENS ETABLISSEMENTS GEORGES SCHIEVER ET FILS, ZI rue de l'Etang, F-89200 AVALLON (FR)			
(151) 2022 04 21	(441) 2022 08 16	(581) 2022 07 28	

(111) **1674839** (540) YOUNGI
 (531) CFE: 27.05.01, 29.01.15 (511) 3, 5, 10, 18, 20, 25, 28, 29, 35
 (732) ANCIENS ETABLISSEMENTS GEORGES SCHIEVER ET FILS,
 ZI rue de l'étang, F-89200 AVALLON (FR)
 (151) 2022 04 21 (441) 2022 08 16 (581) 2022 07 28

(111) **1674855** (540) NewBluetest
 (531) CFE: 27.05.01 (511) 5
 (732) Anhui Deep Blue Medical Technology Co., Ltd.,
 1# D Zone, Four Floor, Pearl Industrial Park,
 106 Innovation Avenue, Hefei Hi-tech Development Zone,
 230088 Anhui (CN)
 (151) 2022 06 27 (441) 2022 08 16 (581) 2022 07 28

(111) **1674901** (540) TELZEAL
 (531) CFE: 27.05.01 (511) 9
 (732) Shenzhen Wenjoy Technology Co., Ltd.,
 Room 1008, Floor 10, Block B, Tongxin Technology Building,
 Qiaotou Community, Fuhai Street, Baoan District,
 Shenzhen City, Guangdong Province (CN)
 (151) 2022 06 27 (441) 2022 08 16 (581) 2022 07 28

(111) **1674909** (540) ORINER (511) 12
 (732) CHINA NATIONAL HEAVY DUTY TRUCK GROUP CO., LTD.,
 Sinotruk Tower, No. 777 Hua'ao Road, Innovation Zone, Jinan,
 Shandong (CN)
 (151) 2022 05 30 (441) 2022 08 16 (581) 2022 07 28

(111) **1674942** (540) NIZOEXPERT (511) 3, 5
 (732) Janssen Pharmaceutica NV,
 Turnhoutseweg 30, B-2340 Beerse (BE)
 (151) 2022 05 31 (441) 2022 08 16 (581) 2022 07 28

(111) **1675041** (540) LLN (511) 6
 (531) CFE: 26.03.23, 26.13.25, 28.03.00
 (732) Jinan Zhenwei Security Technology Development Co., Ltd.,
 Shanghe Economic Development Zone, Shanghe County,
 Jinan City, 251600 Shandong Province (CN)
 (151) 2022 04 02 (441) 2022 08 16 (581) 2022 07 28

(111) **1675090** (540) MOUNTAIN DREAMS (511) 5, 30, 35
 (732) Heidi Chocolat Suisse SA,
 Täschmattstrasse 10, CH-6015 Luzern (CH)
 (151) 2022 04 14 (441) 2022 08 16 (581) 2022 07 28

(111) **1675096** (540) MC 2 SAINT BARTH (511) 18, 35
 (531) CFE: 25.07.04, 26.04.09, 27.05.10, 27.07.01, 29.01.13
 (732) LANIKAI S.r.l.,
 Via Francesco Nullo 1, I-24128 BERGAMO (IT)
 (151) 2022 02 15 (441) 2022 08 16 (581) 2022 07 28

(111) **1675170** (540) ESINNA (511) 7, 12
 (531) CFE: 26.01.03, 27.05.24
 (732) CGP (WUHU) SEALING CO., LTD.,
 #1000 FIRST NANJI ROAD, XINWU DEVELOPMENT AREA,
 WUHU COUNTY, ANHUI PROVINCE (CN)
 (151) 2022 05 17 (441) 2022 08 16 (581) 2022 07 28

(111) **1675181** (540) STL Santelon (511) 25
 (531) CFE: 26.01.02, 27.05.01
 (732) Zhejiang Santelon Garment Co., Ltd.,
 East Side Of The First Floor To The Second Floor
 Of The First Building, No. 31 Jinda Road, Xinqiao Street,
 Ouhai District, Wenzhou City, 325006 Zhejiang Province (CN)
 (151) 2022 05 19 (441) 2022 08 16 (581) 2022 07 28

(111) **1675295** (540) con.tact (511) 9, 45
 (531) CFE: 26.11.01, 26.13.25, 27.05.01
 (732) CON.TACT Worldwide Match GmbH,
 Prenzlauer Allee 242, 10405 Berlin (DE)
 (151) 2022 06 09 (441) 2022 08 16 (581) 2022 07 28

(111) **1675310** (540) MASTERLAC (511) 5
 (732) QUIMICA DE MUNGUIA, S.A. (QUIMUNSA),
 C/ DERIO BIDEA, N° 51, E-48100 MUNGUIA (VIZCAYA) (ES)
 (151) 2022 05 24 (441) 2022 08 16 (581) 2022 07 28

(111) **1675393** (540) La Maya (511) 21
 (531) CFE: 27.05.01
 (732) Shenzhen Senyi Porcelain Industry Co., Ltd.,
 East, 7th Floor, Liancheng Building, Wenjindu,
 Luohu District, 518000 Shenzhen (CN)
 (151) 2022 06 24 (441) 2022 08 16 (581) 2022 07 28

**REJESTRACJA MIĘDZYNARODOWA,
 W KTÓREJ WYDANO DECYZJĘ
 O DEFINITYWNEJ ODMOWIE UZNANIA OCHRONY
 NA TERYTORIUM RZECZYPOSPOLITEJ POLSKIEJ**

*Poniższe zestawienie zawiera kolejno: numer rejestracji między-
 narodowej, określenie znaku towarowego przedstawionego w postaci
 liter bądź cyfr albo, jeżeli znak jest znakiem graficznym lub zawiera
 elementy graficzne, wskazanie symboli klas elementów graficznych
 znaku (CFE), określenie klas towarowych, nazwisko i imię bądź nazwę
 uprawnionego, jego miejsce zamieszkania lub siedzibę oraz kod kraju,
 datę rejestracji międzynarodowej lub datę późniejszego wyznaczenia,
 datę zamieszczenia informacji o tej rejestracji w Biuletynie Urzędu
 Patentowego oraz datę notyfikacji bądź datę notyfikacji późniejszego
 wyznaczenia.*

(111) **1113266** (540) DESIGN TOSCANO (511) 16, 20
 (732) Design Toscano,
 1400 Morse Avenue, Elk Grove Village, IL 60007 (US)
 (151) 2021 09 09 (441) 2021 10 18 (581) 2021 09 30

(111) **1495499** (511) 9, 11
 (531) CFE: 01.15.11, 07.01.24, 24.15.02, 26.01.03
 (732) Waterfurnace International, Inc.,
 9000 Conservation Way, Fort Wayne, IN 46809 (US)
 (151) 2019 07 12 (441) 2021 02 15 (581) 2021 01 28

(111) **1598569** (511) 25
 (531) CFE: 26.04.02
 (732) RION SPORTS PRODUCTS CO., LTD.,
 No. 168 Chongrong Street, Detai Road, Quanzhou Economic and
 Technological Development Zone, Quanzhou City,
 362212 Fujian Province (CN)
 (151) 2021 03 01 (441) 2021 07 12 (581) 2021 06 24

(111) **1635113** (540) NEWTOP (511) 7
 (531) CFE: 27.05.01
 (732) SHANGHAI NEWTOP MACHINERY COMPANY LIMITED,
 Room 316, Building 1, No. 955 Shixin Road, Zhuqiao Town, Pudong
 New District, 200000 Shanghai (CN)
 (151) 2021 10 28 (441) 2022 01 10 (581) 2021 12 23