



URZĄD PATENTOWY
RZECZYPOSPOLITEJ POLSKIEJ

18/2023

WIADOMOŚCI Urzędu Patentowego



SPIS TREŚCI

TABLE OF CONTENTS

CZĘŚĆ I OGŁOSZENIA O UDZIELONYCH PRAWACH

PART I PUBLICATIONS OF RIGHTS GRANTED

A. WYNALAZKI

A. INVENTIONS

PATENTY

PATENTS

Udzielone prawa (od nr 242 811 do nr 242 855 oraz nr 218 896, nr 220 890) <i>Rights granted (from N° 242 811 to N° 242 855 and N° 218 896, N° 220 890)</i>	4
Decyzje o umorzeniu postępowania w sprawie udzielenia prawa, wydane po ogłoszeniu o zgłoszeniu <i>Decisions on the discontinuance of the proceedings for grant of the right, issued after the publication of the application</i>	9
Wpisy i zmiany w rejestrze nieuwzględnione w innych samodzielnych ogłoszeniach <i>Entries and changes to the Register not published in other separate publications</i>	9

DODATKOWE PRAWA OCHRONNE

SUPPLEMENTARY RIGHTS OF PROTECTION

Wyjątek od ochrony przyznanej na podstawie dodatkowego świadectwa ochronnego <i>SPC Manufacturing Waiver</i>	10
---	----

PATENTY EUROPEJSKIE

EUROPEAN PATENTS

Złożone tłumaczenia patentów europejskich <i>Filing of translations of European patents</i>	10
Wygaśnięcie prawa <i>Lapse of the right</i>	11
Wpisy i zmiany w rejestrze nieuwzględnione w innych samodzielnych ogłoszeniach <i>Entries and changes to the Register not published in other separate publications</i>	13

OGŁOSZENIA

ANNOUNCEMENTS

Sprostowania opisów patentowych <i>Rectifications of patent specifications</i>	14
Oświadczenia o gotowości udzielenia licencji (licencja otwarta) <i>Declaration of readiness to grant a license (open license)</i>	15

B. WZORY UŻYTKOWE

B. UTILITY MODELS

PRAWA OCHRONNE NA WZORY UŻYTKOWE

RIGHTS OF PROTECTION FOR UTILITY MODELS

Udzielone prawa (od nr 72 980 do nr 72 988) <i>Rights granted (from N° 72 980 to N° 72 988)</i>	16
Wygaśnięcie prawa <i>Lapse of the right</i>	17
Wpisy i zmiany w rejestrze nieuwzględnione w innych samodzielnych ogłoszeniach <i>Entries and changes to the Register not published in other separate publications</i>	18

OGŁOSZENIA

ANNOUNCEMENTS

Sprostowania opisów ochronnych <i>Rectifications of utility model specifications</i>	18
---	----

C. WZORY PRZEMYSŁOWE

C. INDUSTRIAL DESIGNS

PRAWA Z REJESTRACJI WZORÓW PRZEMYSŁOWYCH

RIGHTS IN REGISTRATION FOR INDUSTRIAL DESIGNS

Udzielone prawa (od nr 28 561 do nr 28 592) <i>Rights granted (from N° 28 561 to N° 28 592)</i>	19
Wygaśnięcie prawa <i>Lapse of the right</i>	23

D. ZNAKI TOWAROWE

D. TRADEMARKS

PRAWA OCHRONNE NA ZNAKI TOWAROWE

PROTECTION RIGHTS FOR TRADEMARKS

Udzielone prawa (od nr 360 660 do nr 360 849) <i>Rights granted (from N° 360 660 to N° 360 849)</i>	25
--	----

Przedłużenie prawa <i>Extension of the right</i>	87
Decyzje o odmowie udzielenia prawa wydane po ogłoszeniu o zgłoszeniu lub ujawnieniu zgłoszenia na stronie internetowej Urzędu Patentowego RP <i>Decisions on the refusal to grant the right issued after the publication of the application or disclosure of the application on the Polish Patent Office's website</i>	99
Decyzje o umorzeniu postępowania w sprawie udzielenia prawa wydane po ogłoszeniu o zgłoszeniu lub ujawnieniu zgłoszenia na stronie internetowej Urzędu Patentowego RP <i>Decision on the discontinuance of the proceedings on granting the right after the publication of the application or disclosure of the application on the Polish Patent Office's website</i>	99
Unieważnienie prawa <i>Invalidation of the right</i>	99
Wygaśnięcie prawa <i>Lapse of the right</i>	99
Decyzje o zmianie, uchyleniu lub stwierdzeniu nieważności decyzji opublikowanych w Wiadomościach Urzędu Patentowego <i>Decisions on the change, reversal or declaring invalid the decisions published in „Wiadomości Urzędu Patentowego“ [Communications of the Patent Office].</i>	100
Wpisy i zmiany w rejestrze nieuwzględnione w innych samodzielnych ogłoszeniach <i>Entries and changes to the Register not published in other separate publications</i>	100
Rejestracja międzynarodowa uznana na terytorium Rzeczypospolitej Polskiej <i>International registrations recognised in the territory of the Republic of Poland</i>	103
Rejestracja międzynarodowa, w której wydano decyzję o definitywnej odmowie uznania ochrony na terytorium Rzeczypospolitej Polskiej <i>International registration in which a decision was issued on a definite refusal to recognise the protection in the territory of the Republic of Poland.</i>	104

CZĘŚĆ II KOMUNIKATY URZĘDOWE

PART II OFFICIAL COMMUNICATIONS

Ogłoszenie Prezesa Urzędu Patentowego o naborze na aplikację ekspercką <i>Announcement of the President of the Patent Office on the recruitment to the patent attorney apprenticeship</i>	105
--	-----



WIADOMOŚCI

Urzędu Patentowego RP

Warszawa, dnia 2 maja 2023 r.

Nr 18

CZĘŚĆ I

OGŁOSZENIA O UDZIELONYCH PRAWACH



A. WYNAŁAZKI

Cyfrowe kody identyfikujące (według normy WIPO ST. 9), które poprzedzają informacje dotyczące wynalazków oznaczają:

- (11) – numer patentu, dodatkowego prawa ochronnego lub patentu europejskiego
- (21) – numer zgłoszenia
- (22) – data zgłoszenia
- (23) – dane dotyczące pierwszeństwa z wystawy (data i oznaczenie wystawy)
- (30) – dane dotyczące pierwszeństwa konwencyjnego (numer zgłoszenia priorytetowego, data wniesienia zgłoszenia priorytetowego, kod kraju)
- (41) – data ogłoszenia o zgłoszeniu
- (51) – symbol Międzynarodowej Klasyfikacji Patentowej
- (54) – tytuł wynalazku
- (61) – numer patentu głównego
- (62) – numer zgłoszenia macierzystego (pod którym dane zgłoszenie było ogłoszone)
- (68) – numer patentu podstawowego dla dodatkowego prawa ochronnego
- (71) – nazwisko i imię lub nazwa zgłaszającego; dodatkowo wskazana jest miejscowość zamieszkania oraz kraj zgłaszającego (kod kraju)
- (72) – nazwisko i imię twórcy; dodatkowo wskazana jest miejscowość zamieszkania oraz kraj twórcy (kod kraju)
- (73) – nazwisko i imię lub nazwa uprawnionego; dodatkowo wskazana jest miejscowość zamieszkania lub siedziba oraz kraj uprawnionego (kod kraju)
- (76) – nazwisko i imię twórcy będącego jednocześnie uprawnionym; dodatkowo wskazana jest miejscowość zamieszkania oraz kraj uprawnionego (kod kraju)
- (86) – data i numer zgłoszenia międzynarodowego
- (87) – data i numer publikacji zgłoszenia międzynarodowego
- (93) – numer i data pierwszego zezwolenia na wprowadzenie na rynek produktu objętego dodatkowym prawem ochronnym oraz wskazanie organu, który zezwolenie wydał
- (94) – data, od której powstaje i czas trwania dodatkowego prawa ochronnego
- (95) – oznaczenie produktu opisanego w zezwoleniu na wprowadzenie na rynek produktu objętego dodatkowym prawem ochronnym
- (97) – data i numer publikacji patentu europejskiego
- (98) – data złożenia wniosku o przedłużenie obowiązywania dodatkowego prawa ochronnego

Przed cyfrowym kodem identyfikującym (11) lub przed numerem patentu umieszczone są literowo-cyfrowe kody identyfikujące (kod rodzaju dokumentu), zgodnie z przyjętymi symbolami (wg normy WIPO ST. 16):

- (A1) – Ogłoszenie o zgłoszeniu wynalazku
- (B1) – Patent
- (B3) – Patent dodatkowy do patentu
- (B5) – Opis patentowy zmodyfikowany po sprzeciwie/zmieniony w postępowaniu o unieważnienie patentu
- (B6) – Opis patentowy po ograniczeniu przez uprawnionego
- (T3) – Tłumaczenie na język polski patentu europejskiego
- (T4) – Poprawione tłumaczenie patentu europejskiego
- (T5) – Tłumaczenie patentu europejskiego zmienionego po sprzeciwie
- (T6) – Tłumaczenie patentu europejskiego zmienionego po ograniczeniu przez uprawnionego

PATENTY

UDZIELONE PRAWA

(od nr 242 811 do nr 242 855 oraz nr 218 896, nr 220 890)

^{w)} część zgłoszenia będzie rozpatrywana jako zgłoszenie wzoru użytkowego

(B1) (11) **242820** (41) 2022 09 05
 (51) **A01D 43/04** (2006.01)
A01D 43/08 (2006.01)
B30B 11/00 (2006.01)
A01D 41/06 (2006.01)
 (21) 437161 (22) 2021 03 01

(72) BISKUP DAMIAN, Opoczno (PL);
 MISZKALSKI LESZEK, Kobyłka (PL); TUCKI KAROL, Orneta (PL);
 LISOWSKI ALEKSANDER, Warszawa (PL)
 (73) SZKOŁA GŁÓWNA GOSPODARSTWA WIEJSKIEGO
 W WARSZAWIE, Warszawa (PL)
 (54) Brykociarka do słomy z własnym napędem

(B1) (11) **242821** (41) 2022 09 05
 (51) **A01M 21/02** (2006.01)
A01M 21/00 (2006.01)
A01B 39/18 (2006.01)
 (21) 437195 (22) 2021 03 04
 (72) KULPA KRZYSZTOF, Białystok (PL)

(73) SZKOŁA GŁÓWNA GOSPODARSTWA WIEJSKIEGO
W WARSZAWIE, Warszawa (PL)
(54) Mechanizm sekcji roboczej pielnika rządowego

(B1) (11) **242824** (41) 2021 06 14
(51) **A23L 33/115** (2016.01)
(21) 432048 (22) 2019 12 02
(72) KMIĘCIK DOMINIK, Poznań (PL); FEDKO MONIKA, Poznań (PL);
KOBUS-CISOWSKA JOANNA, Baranowo (PL);
KULCZYŃSKI BARTOSZ, Poznań (PL); PRZEOR MONIKA,
Poznań (PL); GRAMZA-MICHAŁOWSKA ANNA, Poznań (PL)
(73) UNIWERSYTET PRZYRODNICZY W POZNANIU, Poznań (PL)
(54) Blendy olejów tłoczonych na zimno o cechach prozdrowotnych
i technologicznych

(B1) (11) **242834** (41) 2019 10 21
(51) **A61F 2/30** (2006.01)
A61L 27/38 (2006.01)
C12N 5/071 (2010.01)
(21) 425169 (22) 2018 04 10
(72) BAR JULIA, Wrocław (PL); KAMIŃSKA IWONA, Wrocław (PL);
DRAGAN SZYMON, Żerniki Wrocławskie (PL)
(73) BAR JULIA, Wrocław (PL); KAMIŃSKA IWONA, Wrocław (PL);
DRAGAN SZYMON, Żerniki Wrocławskie (PL)
(54) Sposób określania zagęszczenia chondrocytów w biologicznym
implancie do regeneracji tkanki chrzęstnej

(B1) (11) **242832** (41) 2022 03 28
(51) **A61F 2/58** (2006.01)
A61F 2/74 (2006.01)
A61H 1/02 (2006.01)
B25J 9/00 (2006.01)
B25J 18/00 (2006.01)
(21) 435387 (22) 2020 09 22
(72) GACZOREK BARTŁOMIEJ, Kraków (PL); FRAŚ JAN, Kórnik (PL)
(73) ICARION SPÓŁKA Z OGRANICZONĄ ODPOWIEDZIALNOŚCIĄ,
Kraków (PL)
(54) Egzoszkielet, zwłaszcza półpasywny

(B1) (11) **242854** (41) 2022 06 27
(51) **A61G 5/06** (2006.01)
A61G 5/02 (2006.01)
(21) 436468 (22) 2020 12 23
(72) KÜHNL-KINEL JACEK, Konstancin-Jeziorna (PL)
(73) WHEELSTAIR SPÓŁKA Z OGRANICZONĄ
ODPOWIEDZIALNOŚCIĄ, Lublin (PL)
(54) Urządzenie jezdne do wózka inwalidzkiego, wózek inwalidzki
do urządzenia jezdne oraz urządzenie jezdne z wózkiem inwa-
lidzkim

(B1) (11) **242841** (41) 2022 07 25
(51) **A61H 33/00** (2006.01)
B01F 23/2373 (2022.01)
B01F 23/50 (2022.01)
(21) 440176 (22) 2022 01 20
(72) POŁĘDNIK BERNARD, Lublin (PL)
(73) POLITECHNIKA LUBELSKA, Lublin (PL)
(54) Układ do wytwarzania zawiesiny peloidów z mikro lub nano-pę-
cherzykami radonu

(B1) (11) **242835** (41) 2020 06 29
(51) **A61K 36/07** (2006.01)
A61K 31/716 (2006.01)
A61P 17/02 (2006.01)
(21) 428221 (22) 2018 12 17
(72) TOMULEWICZ MIKOŁAJ, Białystok (PL)

(73) INSTYTUT BIOTECHNOLOGII I BADAŃ MEDYCZNYCH
BIOLAMED SPÓŁKA Z OGRANICZONĄ ODPOWIEDZIALNOŚCIĄ,
Białystok (PL)
(54) Preparat do zastosowania w leczeniu ran

(B1) (11) **242813** (41) 2020 12 14
(51) **B01F 27/80** (2022.01)
B01F 35/53 (2022.01)
(21) 430062 (22) 2019 05 30
(72) SOŁODUCHA DAWID, Pyrzyce (PL);
BOROWSKI TOMASZ, Stargard (PL); RAKOCZY RAFAŁ, Szczecin (PL);
KORDAS MARIAN, Góralice (PL)
(73) ZACHODNIOPOMORSKI UNIWERSYTET TECHNOLOGICZNY
W SZCZECINIE, Szczecin (PL)
(54) Mieszalnik mechaniczny

(B1) (11) **242831** (41) 2021 07 05
(51) **B22D 18/00** (2006.01)
(21) 432486 (22) 2019 12 31
(72) WIEHCZYŃSKI ARTUR, Świebodzin (PL); LISIEWICZ MARCIN,
Brzezie k. Sulechowa (PL); PIECHOWICZ ŁUKASZ, Świebodzin (PL);
DZIEDZIC MARCIN, Kraków (PL); SZYC MARCIN, Świebodzin (PL)
(73) SECO/WARWICK SPÓŁKA AKCYJNA, Świebodzin (PL)
(54) Sposób i urządzenie do kierunkowej krystalizacji odlewów
o ukierunkowanej lub monokrystalicznej strukturze

(B1) (11) **242836** (41) 2021 01 25
(51) **B60B 3/06** (2006.01)
B60B 5/02 (2006.01)
B60B 19/00 (2006.01)
(21) 430659 (22) 2019 07 19
(72) LIPERT KAMIL ADAM, Otwock (PL)
(73) ASMA POLSKA SPÓŁKA Z OGRANICZONĄ
ODPOWIEDZIALNOŚCIĄ, Wola Ducka (PL)
(54) Koło poliuretanowe lub koło stalowe pokryte poliuretanem
o właściwościach termochromowych

(B1) (11) **242850** (41) 2021 11 02
(51) **B60R 13/02** (2006.01)
(21) 433711 (22) 2020 04 27
(72) SIEDLACZEK PETER, Barbing (DE);
WERTICH BASTIEN, München (DE)
(73) EDS POLSKA SPÓŁKA Z OGRANICZONĄ
ODPOWIEDZIALNOŚCIĄ, Wodzisław Śląski (PL)
(54) Uchwyt do mocowania okładzin wewnętrznych karoserii sa-
mochodowej

(B1) (11) **242818** (41) 2021 06 28
(51) **B60R 25/022** (2013.01)
(21) 432243 (22) 2019 12 16
(72) KACALAK WOJCIECH, Koszalin (PL);
PIĄTKOWSKI PIOTR, Nowe Bielice (PL)
(73) POLITECHNIKA KOSZALIŃSKA, Koszalin (PL)
(54) Blokada koła kierownicy pojazdów wielośladowych.

(B1) (11) **242849** (41) 2021 08 30
(51) **B60S 1/66** (2006.01)
G07C 5/08 (2006.01)
(21) 433052 (22) 2020 02 26
(72) PISZ TOMASZ, Jasło (PL); PAWLUŚ MACIEJ, Jasło (PL);
TRZNADEL KAZIMIERZ, Dębowiec (PL)
(73) PPHU GAMART SPÓŁKA AKCYJNA, Jasło (PL)
(54) Stanowisko i układ do monitorowania pojazdów samocho-
dowych na obecność na ich dachach obiektów niepożądanych,
zwłaszcza lodu i śniegu

(B1) (11) **242843** (41) 2022 10 31

(51) **B65D 1/04** (2006.01)
B65D 25/02 (2006.01)
B01D 33/01 (2006.01)

(21) 441420 (22) 2022 06 09

(72) PIETRYKOWSKI KONRAD, Lublin (PL);
(73) POLITECHNIKA LUBELSKA, Lublin (PL);
(54) Butelka do szybkiego napełniania

(B1) (11) **242823** (41) 2021 01 25

(51) **C01B 13/11** (2006.01)
A23L 3/3445 (2006.01)

(21) 430558 (22) 2019 07 11

(72) ŚMIGIELSKI KRZYSZTOF, Łódź (PL);
PIĄTKOWSKI MARCIN, Pabianice (PL); DZIUGAN PIOTR, Zgierz (PL);
RADZIMIERSKA MARTA, Łódź (PL);
(73) POLITECHNIKA ŁÓDZKA, Łódź (PL);
(54) Sposób ozonowania substancji ciekłych

(B1) (11) **242822** (41) 2020 12 28

(51) **C01G 19/00** (2006.01)
H01L 31/032 (2006.01)
H01L 21/02 (2006.01)

(21) 430394 (22) 2019 06 26

(72) MATRAS-POSTOŁEK KATARZYNA, Kraków (PL);
ŻABA ADAM, Kraków (PL);
(73) POLITECHNIKA KRAKOWSKA IM. TADEUSZA KOŚCIUSZKI,
Kraków (PL);
(54) Sposób wytwarzania nanocząstek Cu_2ZnSnS_4 o powierzchni
modyfikowanej związkami wspierającymi przepływ ładunku elek-
trycznego

(B1) (11) **242826** (41) 2022 02 21

(51) **C05F 11/10** (2006.01)
A01N 65/12 (2009.01)
A01P 21/00 (2006.01)
C05F 11/00 (2006.01)

(21) 434975 (22) 2020 08 17

(72) KOCIRA SŁAWOMIR, Lublin (PL);
SZPARAGA AGNIESZKA, Koszalin (PL); KAPUSTA IRENEUSZ,
Rzeszów (PL); ZAGUŁA GRZEGORZ, Rzeszów (PL);
(73) UNIwersytet PRZYRODNICZY W LUBLINIE, Lublin (PL);
POLITECHNIKA KOSZALIŃSKA, Koszalin (PL);
UNIwersytet RZESZOWSKI, Rzeszów (PL);
(54) Zastosowanie wodnego ekstraktu z liści *Artemisia absinthium* L.

(B1) (11) **242827** (41) 2022 02 21

(51) **C05F 11/10** (2006.01)
A01N 65/12 (2009.01)
A01P 21/00 (2006.01)
C05F 11/00 (2006.01)

(21) 434976 (22) 2020 08 17

(72) KOCIRA SŁAWOMIR, Lublin (PL);
SZPARAGA AGNIESZKA, Koszalin (PL); KAPUSTA IRENEUSZ,
Rzeszów (PL); ZAGUŁA GRZEGORZ, Rzeszów (PL);
(73) UNIwersytet PRZYRODNICZY W LUBLINIE, Lublin (PL);
POLITECHNIKA KOSZALIŃSKA, Koszalin (PL);
UNIwersytet RZESZOWSKI, Rzeszów (PL);
(54) Biostymulator do intensyfikacji plonowania roślin

(B1) (11) **242828** (41) 2022 02 21

(51) **C05F 11/10** (2006.01)
A01N 65/10 (2009.01)
A01P 21/00 (2006.01)
C05F 11/00 (2006.01)

(21) 434977 (22) 2020 08 17

(72) KOCIRA SŁAWOMIR, Lublin (PL);
SZPARAGA AGNIESZKA, Koszalin (PL); KAPUSTA IRENEUSZ,
Rzeszów (PL); ZAGUŁA GRZEGORZ, Rzeszów (PL);
(73) UNIwersytet PRZYRODNICZY W LUBLINIE, Lublin (PL);
POLITECHNIKA KOSZALIŃSKA, Koszalin (PL);
UNIwersytet RZESZOWSKI, Rzeszów (PL);
(54) Biostymulator do intensyfikacji plonowania roślin

(B1) (11) **242829** (41) 2022 02 21

(51) **C05F 11/10** (2006.01)
A01N 65/12 (2009.01)
A01P 21/00 (2006.01)
C05F 11/00 (2006.01)

(21) 434978 (22) 2020 08 17

(72) KOCIRA SŁAWOMIR, Lublin (PL);
SZPARAGA AGNIESZKA, Koszalin (PL); KAPUSTA IRENEUSZ,
Rzeszów (PL); ZAGUŁA GRZEGORZ, Rzeszów (PL);
(73) UNIwersytet PRZYRODNICZY W LUBLINIE, Lublin (PL);
POLITECHNIKA KOSZALIŃSKA, Koszalin (PL);
UNIwersytet RZESZOWSKI, Rzeszów (PL);
(54) Biostymulator do intensyfikacji plonowania roślin

(B1) (11) **242830** (41) 2022 02 21

(51) **C05F 11/10** (2006.01)
A01N 65/00 (2009.01)
A01P 21/00 (2006.01)
C05F 11/00 (2006.01)

(21) 434979 (22) 2020 08 17

(72) KOCIRA SŁAWOMIR, Lublin (PL);
SZPARAGA AGNIESZKA, Koszalin (PL); KAPUSTA IRENEUSZ,
Rzeszów (PL); ZAGUŁA GRZEGORZ, Rzeszów (PL);
(73) UNIwersytet PRZYRODNICZY W LUBLINIE, Lublin (PL);
POLITECHNIKA KOSZALIŃSKA, Koszalin (PL);
UNIwersytet RZESZOWSKI, Rzeszów (PL);
(54) Biostymulator do intensyfikacji plonowania roślin

(B1) (11) **242853** (41) 2022 10 17

(51) **C05G 3/00** (2020.01)
C05D 9/00 (2006.01)
C05G 5/12 (2020.01)
A01N 59/02 (2006.01)

(21) 439402 (22) 2021 11 02

(72) BOKWA PRZEMYSŁAW, Sandomierz (PL);
ŁASKAWSKI MARIUSZ, Kielce (PL); CICHY BARBARA, Gliwice (PL);
PASZEK ANDRZEJ, Gliwice (PL); KWIECIEŃ JACEK, Sosnowiec (PL);
ŁUCZKOWSKA DOROTA, Gliwice (PL);
(73) KOPALNIE DOŁOMITU SPÓŁKA AKCYJNA W SANDOMIERZU,
Sandomierz (PL);
(54) Sposób wytwarzania nawozu siarkowego dolistnego

(B1) (11) **242855** (41) 2021 11 15

(51) **C08B 37/08** (2006.01)
A61K 31/738 (2006.01)

(21) 433975 (22) 2020 05 14

(72) PIĄTKOWSKI MAREK, Kraków (PL);
RADWAN-PRAGŁOWSKA JULIA, Kraków (PL); JANUS ŁUKASZ,
Wieliczka (PL); SIERAKOWSKA ALEKSANDRA, Harbutowice (PL);
(73) POLITECHNIKA KRAKOWSKA IM. TADEUSZA KOŚCIUSZKI,
Kraków (PL);
(54) Sposób otrzymywania bioaktywnego środka hemostatycznego
na bazie chitozanu

(B1) (11) **242814** (41) 2021 05 31

(51) **C08G 59/40** (2006.01)
C08G 65/334 (2006.01)

(21) 431979 (22) 2019 11 28

(72) URBALA MAGDALENA, Szczecin (PL)

(73) ZACHODNIOPOMORSKI UNIWERSYTET TECHNOLOGICZNY
W SZCZECINIE, Szczecin (PL)

(54) Fotoutwardzalna kompozycja polimerowa

(B1) (11) **242825** (41) 2021 12 20

(51) **C09K 8/08** (2006.01)

C09K 8/10 (2006.01)

C09K 8/12 (2006.01)

(21) 434346 (22) 2020 06 17

(72) BŁAŻ SŁAWOMIR, Świerzowa (PL);
ZIMA GRZEGORZ, Jasło (PL); JASIŃSKI BARTŁOMIEJ, Iwonicz (PL);
SZUBRA GRZEGORZ, Targowiska (PL); SZAJNA ANNA, Rogi (PL)
(73) INSTYTUT NAFTY I GAZU – PAŃSTWOWY INSTYTUT
BADAWCZY, Kraków (PL)

(54) Wodnodispersyjna płuczka wiertnicza

(B1) (11) **242812** (41) 2020 11 16

(51) **C12M 1/00** (2006.01)

C12M 1/42 (2006.01)

C12N 1/12 (2006.01)

C12N 13/00 (2006.01)

(21) 429857 (22) 2019 05 07

(72) SZAFRAN ROMAN, Wrocław (PL); GAŚIOROWSKI KAZIMIERZ,
Wrocław (PL); WIATRAN BENITA, Wrocław (PL)
(73) POLITECHNIKA WROCŁAWSKA, Wrocław (PL);
UNIWERSYTET MEDYCZNY IM. PIASTÓW ŚLĄSKICH
WE WROCŁAWIU, Wrocław (PL)

(54) Magnetyczne urządzenie mikrofluidalne do szybkich badań
przesiewowych

(B1) (11) **242852** (41) 2022 05 23

(51) **C12Q 1/6886** (2018.01)

C12Q 1/6827 (2018.01)

C12Q 1/6858 (2018.01)

(21) 436028 (22) 2020 11 20

(72) PŁAWSKI ANDRZEJ, Kobylnica (PL);
KLEIBL ZDENEK, Liberec (CZ); LUBIŃSKI JAN, Szczecin (PL);
CYBULSKI CEZARY, Wołczkowo (PL); LIS EMILIA, Poznań (PL);
BORUŃ PAWEŁ, Poznań (PL)
(73) INSTYTUT GENETYKI CZŁOWIEKA
POLSKIEJ AKADEMII NAUK, Poznań (PL); PŁAWSKI ANDRZEJ
CENTRUM DIAGNOSTYKI GENETYCZNEJ GENESCREEN,
Kobylnica (PL)

(54) Sposób i zestaw diagnostyczny do wykrywania wariantów ge-
nów RECQL i PALB2 u polskich pacjentek z nowotworem piersi

(B1) (11) **218896** (41) 2010 06 21

(51) **E01B 9/68** (2006.01)

(21) 386821 (22) 2008 12 16

(72) WAŁKOWSKA IRENA, Chodzież (PL)

(73) PLASTWIL SPÓŁKA Z OGRANICZONĄ ODPOWIEDZIALNOŚCIĄ,
Ujście (PL)

(54) Przekładka amortyzująca

(B1) (11) **220890** (41) 2010 10 25

(51) **E01B 9/68** (2006.01)

(21) 387816 (22) 2009 04 16

(72) WAŁKOWSKA IZABELLA, Chodzież (PL)

(73) PLASTWIL SPÓŁKA Z OGRANICZONĄ ODPOWIEDZIALNOŚCIĄ,
Ujście (PL)

(54) Przekładka amortyzująca

(B1) (11) **242842** (41) 2022 08 08

(51) **E01C 19/10** (2006.01)

B01F 27/2123 (2022.01)

B65D 88/74 (2006.01)

(21) 440212 (22) 2022 01 27

(72) WOSZUK AGNIESZKA, Lublin (PL);

FRANUS WOJCIECH, Prawiedniki (PL)

(73) POLITECHNIKA LUBELSKA, Lublin (PL)

(54) Urządzenie do spieniania lepiszcza asfaltowego

(B1) (11) **242846** (41) 2020 03 09

(51) **E01F 13/06** (2006.01)

B61L 29/04 (2006.01)

(21) 426948 (22) 2018 09 07

(72) SZCZYGIELSKI MAKSYMILIAN, Rajec Szlachecki (PL);
KALBARCZYK TOMASZ, Radom (PL)

(73) ZAKŁADY AUTOMATYKI KOMBUD SPÓŁKA AKCYJNA,
Radom (PL)

(54) Urządzenie do bezpiecznego i nieniszczącego rozłączania drąga
rogatkowego

(B1) (11) **242847** (41) 2020 03 09

(51) **E01F 13/06** (2006.01)

B61L 29/08 (2006.01)

(21) 426949 (22) 2018 09 07

(72) KALBARCZYK TOMASZ, Radom (PL);
SZCZYGIELSKI MAKSYMILIAN, Rajec Szlachecki (PL)

(73) ZAKŁADY AUTOMATYKI KOMBUD SPÓŁKA AKCYJNA,
Radom (PL)

(54) Elektromechaniczny napęd rogatkowy

(B1) (11) **242815** (41) 2020 11 30

(51) **E02B 3/04** (2006.01)

E02D 17/20 (2006.01)

(21) 429976 (22) 2019 05 20

(72) PELCZARSKI MICHAŁ, Wrocław (PL)

(73) POLITECHNIKA WROCŁAWSKA, Wrocław (PL)

(54) Aktywna osłona przeciwerozyjna

(B1) (11) **242838** (41) 2020 12 28

(51) **E21D 11/38** (2006.01)

E02D 3/12 (2006.01)

E21D 20/02 (2006.01)

(21) 433756 (22) 2020 04 30

(30) P.430343 2019 06 24 PL

(72) GOŁASZEWSKI ARKADIUSZ, Katowice (PL);

CZARNECKI ZBIGNIEW, Pniówek (PL);

ROGOWSKI MACIEJ, Mysłowice (PL);

FILIPOWICZ KRZYSZTOF, Żory (PL)

(73) GOŁASZEWSKI ANTONI, Katowice (PL)

(54) Sposób zabezpieczenia górotworu w rejonie przewidywanego
skrzyżowania wyrobisk chodnikowych

(B1) (11) **242839** (41) 2020 12 28

(51) **E21D 11/38** (2006.01)

E02D 3/12 (2006.01)

E21D 20/02 (2006.01)

(21) 433758 (22) 2020 04 30

(30) P.430343 2019 06 24 PL

(72) GOŁASZEWSKI ARKADIUSZ, Katowice (PL);

CZARNECKI ZBIGNIEW, Pniówek (PL);

ROGOWSKI MACIEJ, Mysłowice (PL);

FILIPOWICZ KRZYSZTOF, Żory (PL)

(73) GOŁASZEWSKI ANTONI, Katowice (PL)

(54) Sposób wzmacniania górotworu dla projektowanego wyro-
biska chodnikowego

(B1) (11) **242840** (41) 2020 12 28

(51) **E21D 11/38** (2006.01)

E02D 3/12 (2006.01)

E21D 20/02 (2006.01)

(21) 433759 (22) 2020 04 30

(30) P.430343 2019 06 24 PL

(72) GOŁASZEWSKI ARKADIUSZ, Katowice (PL);
 CZARNECKI ZBIGNIEW, Pniówek (PL);
 ROGOWSKI MACIEJ, Mysłówice (PL);
 FILIPOWICZ KRZYSZTOF, Żory (PL)
 (73) GOŁASZEWSKI ANTONI, Katowice (PL)
 (54) Sposób wzmacniania skał stropowych na wybiegu ściany

(B1) (11) **242837** (41) 2020 12 28
 (51) **E21D 20/02** (2006.01)
E21D 11/38 (2006.01)
E02D 3/12 (2006.01)
E21D 11/36 (2006.01)

(21) 433754 (22) 2020 04 30
 (30) P.430343 2019 06 24 PL
 (72) GOŁASZEWSKI ARKADIUSZ, Katowice (PL);
 CZARNECKI ZBIGNIEW, Pniówek (PL);
 ROGOWSKI MACIEJ, Mysłówice (PL);
 FILIPOWICZ KRZYSZTOF, Żory (PL)
 (73) GOŁASZEWSKI ANTONI, Katowice (PL)
 (54) Sposób zabezpieczenia górotworu w rejonie skrzyżowania
 wyrobisk chodnikowych

(B1) (11) **242833** (41) 2019 11 18
 (51) **F03D 3/00** (2006.01)
H02S 10/12 (2014.01)
 (21) 425572 (22) 2018 05 16
 (72) PARAFINIUK STANISŁAW, Romaszki (PL)
 (73) PARAFINIUK STANISŁAW, Romaszki (PL)
 (54) Naddachowy zespół przetwarzania energii na dach spadzisty

(B1) (11) **242844** (41) 2022 07 11
 (51) **F21V 17/16** (2006.01)
F21V 31/00 (2006.01)
 (21) 440579 (22) 2022 03 08
 (72) JARACZEWSKI MICHAŁ, Gostyń (PL)
 (73) LENA LIGHTING SPÓŁKA AKCYJNA, Środa Wielkopolska (PL)
 (54) Końcówka zasilająca do oprawy oświetleniowej

(B1) (11) **242845** (41) 2022 12 27
 (51) **F25B 47/02** (2006.01)
F25B 40/02 (2006.01)
F25B 41/26 (2021.01)
F25B 30/02 (2006.01)
 (21) 441486 (22) 2022 06 14
 (30) P.438230 2021 06 22 PL
 (72) JĘDRZEJCZAK MAREK, Raszyn (PL)
 (73) JĘDRZEJCZAK MAREK, Raszyn (PL)
 (54) Układ pompy ciepła powietrze-woda z zespołem odtajania
 i sposób optymalizacji pracy pompy ciepła powietrze-woda

(B1) (11) **242816** (41) 2021 10 25
 (51) **G01N 21/01** (2006.01)
F21V 13/00 (2006.01)
H01J 37/26 (2006.01)
 (21) 433650 (22) 2020 04 24
 (72) ŻAK ANDRZEJ, Nowy Dwór (PL)
 (73) POLITECHNIKA WROCŁAWSKA, Wrocław (PL)
 (54) Sposób oświetlania preparatu w transmisyjnym mikroskopie
 elektronowym oraz zespół do oświetlania preparatu w transmisyj-
 nym mikroskopie elektronowym

(B1) (11) **242851** (41) 2022 04 25
 (51) **G01N 24/10** (2006.01)
G01R 33/60 (2006.01)
 (21) 435765 (22) 2020 10 23
 (72) BARANOWSKI MIKOŁAJ, Poznań (PL);
 CZECHOWSKI TOMASZ, Poznań (PL)

(73) NOVILET SPÓŁKA Z OGRANICZONĄ ODPOWIEDZIALNOŚCIĄ,
 Poznań (PL)
 (54) Sposób uzyskiwania obrazów wysokiej rozdzielczości z prze-
 strzeni odwrotnej w obrazowaniu rezonansu magnetycznego oraz
 układ do stosowania tego sposobu

(B1) (11) **242819** (41) 2022 05 02
 (51) **G01P 5/02** (2006.01)
G01L 9/04 (2006.01)
A01M 7/00 (2006.01)
 (21) 435837 (22) 2020 10 30
 (72) CHOJNACKI JERZY, Włocławek (PL); WILK LESŁAW, Tatów (PL);
 GOTOWAŁA KATARZYNA, Koszalin (PL); BERNER BOGUSŁAWA,
 Koszalin (PL); ZDANOWICZ AGNIESZKA, Brzeźno (PL)
 (73) POLITECHNIKA KOSZALIŃSKA, Koszalin (PL)
 (54) Urządzenie do pomiaru przepływu powietrza wewnątrz upraw
 roślin

(B1) (11) **242811** (41) 2021 12 20
 (51) **G01R 33/483** (2006.01)
 (21) 434370 (22) 2020 06 18
 (72) MAKAROVA KATERINA, Warszawa (PL);
 ZAWADA KATARZYNA, Warszawa (PL)
 (73) WARSZAWSKI UNIwersytet MEDYCZNY, Warszawa (PL)
 (54) Sposób prowadzenia badań in vivo przy użyciu elektronowego
 rezonansu paramagnetycznego, zestaw oraz płaska kapilara do sto-
 sowania w tym sposobie

(B1) (11) **242848** (41) 2020 02 10
 (51) **G06K 19/07** (2006.01)
A41D 27/00 (2006.01)
 (21) 429833 (22) 2019 05 06
 (72) ROMASZKIEWICZ JACEK BOGDAN, Radom (PL)
 (73) CRL SPÓŁKA Z OGRANICZONĄ ODPOWIEDZIALNOŚCIĄ,
 Radom (PL)
 (54) Panel drzwi wrzutowych oraz sposób poboru i rejestracji arty-
 kułów tekstylnych

(B1) (11) **242817** (41) 2021 02 08
 (51) **H01H 33/66** (2006.01)
G01K 7/02 (2006.01)
 (21) 430778 (22) 2019 07 31
 (72) KAPELSKI DARIUSZ, Otwock (PL); MICHALSKI PAWEŁ,
 Warszawa (PL); NOWAKOWSKI ANDRZEJ, Warszawa (PL)
 (73) SIEĆ BADAWCZA ŁUKASIEWICZ –
 INSTYTUT TELE- I RADIOTECHNICZNY, Warszawa (PL)
 (54) Komora próżniowa ze zintegrowanym pomiarem temperatury

INDEKS UDZIELONYCH PATENTÓW, WEDŁUG SYMBOLI MKP

Symbol MKP	Nr patentu	Symbol MKP	Nr patentu
1	2	1	2
A01B 39/18 (2006.01)	242821*	A01M 7/00 (2006.01)	242819*
A01D 43/04 (2006.01)	242820	A01N 65/12 (2009.01)	242826*
A01D 43/08 (2006.01)	242820*	A01N 65/12 (2009.01)	242827*
A01D 41/06 (2006.01)	242820*	A01N 65/10 (2009.01)	242828*
A01M 21/02 (2006.01)	242821	A01N 65/12 (2009.01)	242829*
A01M 21/00 (2006.01)	242821*	A01N 65/00 (2009.01)	242830*

* Patent oznaczony więcej niż jednym symbolem klasyfikacyjnym. Ogłoszenie dotyczące tego patentu można znaleźć pod symbolem klasyfikacyjnym odpowiadającym numerowi bez gwiazdki.

1	2	1	2
A01N 59/02 (2006.01)	242853*	C08B 37/08 (2006.01)	242855
A01P 21/00 (2006.01)	242826*	C08G 59/40 (2006.01)	242814
A01P 21/00 (2006.01)	242827*	C08G 65/334 (2006.01)	242814*
A01P 21/00 (2006.01)	242828*	C09K 8/08 (2006.01)	242825
A01P 21/00 (2006.01)	242829*	C09K 8/10 (2006.01)	242825*
A01P 21/00 (2006.01)	242830*	C09K 8/12 (2006.01)	242825*
A23L 33/115 (2016.01)	242824	C12M 1/00 (2006.01)	242812
A23L 3/3445 (2006.01)	242823*	C12M 1/42 (2006.01)	242812*
A41D 27/00 (2006.01)	242848*	C12N 5/071 (2010.01)	242834*
A61F 2/30 (2006.01)	242834	C12N 1/12 (2006.01)	242812*
A61F 2/58 (2006.01)	242832	C12N 13/00 (2006.01)	242812*
A61F 2/74 (2006.01)	242832*	C12Q 1/6886 (2018.01)	242852
A61G 5/06 (2006.01)	242854	C12Q 1/6827 (2018.01)	242852*
A61G 5/02 (2006.01)	242854*	C12Q 1/6858 (2018.01)	242852*
A61H 1/02 (2006.01)	242832*	E01B 9/68 (2006.01)	218896
A61H 33/00 (2006.01)	242841	E01B 9/68 (2006.01)	220890
A61K 36/07 (2006.01)	242835	E01C 19/10 (2006.01)	242842
A61K 31/716 (2006.01)	242835*	E01F 13/06 (2006.01)	242846
A61K 31/738 (2006.01)	242855*	E01F 13/06 (2006.01)	242847
A61L 27/38 (2006.01)	242834*	E02B 3/04 (2006.01)	242815
A61P 17/02 (2006.01)	242835*	E02D 17/20 (2006.01)	242815*
B01D 33/01 (2006.01)	242843*	E02D 3/12 (2006.01)	242838*
B01F 23/2373 (2022.01)	242841*	E02D 3/12 (2006.01)	242839*
B01F 23/50 (2022.01)	242841*	E02D 3/12 (2006.01)	242840*
B01F 27/80 (2022.01)	242813	E02D 3/12 (2006.01)	242837*
B01F 35/53 (2022.01)	242813*	E21D 11/38 (2006.01)	242838
B01F 27/2123 (2022.01)	242842*	E21D 20/02 (2006.01)	242838*
B22D 18/00 (2006.01)	242831	E21D 11/38 (2006.01)	242839
B25J 9/00 (2006.01)	242832*	E21D 20/02 (2006.01)	242839*
B25J 18/00 (2006.01)	242832*	E21D 11/38 (2006.01)	242840
B30B 11/00 (2006.01)	242820*	E21D 20/02 (2006.01)	242840*
B60B 3/06 (2006.01)	242836	E21D 20/02 (2006.01)	242837
B60B 5/02 (2006.01)	242836*	E21D 11/38 (2006.01)	242837*
B60B 19/00 (2006.01)	242836*	E21D 11/36 (2006.01)	242837*
B60R 13/02 (2006.01)	242850	F03D 3/00 (2006.01)	242833
B60R 25/022 (2013.01)	242818	F21V 17/16 (2006.01)	242844
B60S 1/66 (2006.01)	242849	F21V 31/00 (2006.01)	242844*
B61L 29/04 (2006.01)	242846*	F21V 13/00 (2006.01)	242816*
B61L 29/08 (2006.01)	242847*	F25B 47/02 (2006.01)	242845
B65D 1/04 (2006.01)	242843	F25B 40/02 (2006.01)	242845*
B65D 25/02 (2006.01)	242843*	F25B 41/26 (2021.01)	242845*
B65D 88/74 (2006.01)	242842*	F25B 30/02 (2006.01)	242845*
C01B 13/11 (2006.01)	242823	G01K 7/02 (2006.01)	242817*
C01G 19/00 (2006.01)	242822	G01L 9/04 (2006.01)	242819*
C05D 9/00 (2006.01)	242853*	G01N 21/01 (2006.01)	242816
C05F 11/10 (2006.01)	242826	G01N 24/10 (2006.01)	242851
C05F 11/00 (2006.01)	242826*	G01P 5/02 (2006.01)	242819
C05F 11/10 (2006.01)	242827	G01R 33/60 (2006.01)	242851*
C05F 11/00 (2006.01)	242827*	G01R 33/483 (2006.01)	242811
C05F 11/10 (2006.01)	242828	G06K 19/07 (2006.01)	242848
C05F 11/00 (2006.01)	242828*	G07C 5/08 (2006.01)	242849*
C05F 11/10 (2006.01)	242829	H01H 33/66 (2006.01)	242817
C05F 11/00 (2006.01)	242829*	H01J 37/26 (2006.01)	242816*
C05F 11/10 (2006.01)	242830	H01L 31/032 (2006.01)	242822*
C05F 11/00 (2006.01)	242830*	H01L 21/02 (2006.01)	242822*
C05G 3/00 (2020.01)	242853	H02S 10/12 (2014.01)	242833*
C05G 5/12 (2020.01)	242853*		

INDEKS NUMEROWY
UDZIELONYCH PATENTÓW

Nr patentu	Symbol MKP	Nr patentu	Symbol MKP
1	2	1	2
218896	E01B 9/68 (2006.01)	242833	F03D 3/00 (2006.01)
220890	E01B 9/68 (2006.01)	242834	A61F 2/30 (2006.01)
242811	G01R 33/483 (2006.01)	242835	A61K 36/07 (2006.01)
242812	C12M 1/00 (2006.01)	242836	B60B 3/06 (2006.01)
242813	B01F 27/80 (2022.01)	242837	E21D 20/02 (2006.01)
242814	C08G 59/40 (2006.01)	242838	E21D 11/38 (2006.01)
242815	E02B 3/04 (2006.01)	242839	E21D 11/38 (2006.01)
242816	G01N 21/01 (2006.01)	242840	E21D 11/38 (2006.01)
242817	H01H 33/66 (2006.01)	242841	A61H 33/00 (2006.01)
242818	B60R 25/022 (2013.01)	242842	E01C 19/10 (2006.01)
242819	G01P 5/02 (2006.01)	242843	B65D 1/04 (2006.01)
242820	A01D 43/04 (2006.01)	242844	F21V 17/16 (2006.01)
242821	A01M 21/02 (2006.01)	242845	F25B 47/02 (2006.01)
242822	C01G 19/00 (2006.01)	242846	E01F 13/06 (2006.01)
242823	C01B 13/11 (2006.01)	242847	E01F 13/06 (2006.01)
242824	A23L 33/115 (2016.01)	242848	G06K 19/07 (2006.01)
242825	C09K 8/08 (2006.01)	242849	B60S 1/66 (2006.01)
242826	C05F 11/10 (2006.01)	242850	B60R 13/02 (2006.01)
242827	C05F 11/10 (2006.01)	242851	G01N 24/10 (2006.01)
242828	C05F 11/10 (2006.01)	242852	C12Q 1/6886 (2018.01)
242829	C05F 11/10 (2006.01)	242853	C05G 3/00 (2020.01)
242830	C05F 11/10 (2006.01)	242854	A61G 5/06 (2006.01)
242831	B22D 18/00 (2006.01)	242855	C08B 37/08 (2006.01)
242832	A61F 2/58 (2006.01)		

**DECYZJE O UMORZENIU POSTĘPOWANIA
W SPRAWIE UDZIELENIA PRAWA,
WYDANE PO OGŁOSZENIU O ZGŁOSZENIU**

Poniższe zestawienie zawiera kolejno: numer zgłoszenia wynalazku, numer zgłoszenia macierzystego dla zgłoszeń wydzielonych oraz numer i rok wydania Biuletynu Urzędu Patentowego, w którym zgłoszenie zostało ogłoszone.

(A1) (21) 435036 08/2022

**WPISY I ZMIANY W REJESTRZE NIEUWZGLĘDNIONE
W INNYCH SAMODZIELNYCH OGŁOSZENIACH**

Poniższe zestawienie zawiera kolejno: numer patentu, wskazanie rubryki rejestru, charakter oraz treść wpisu. Publikacji podlegają wpisy w rejestrze dotyczące uprawnionych, twórców, praw ograniczających patent oraz sprostowania istotnych pomyłek.

Rubryka A – dane uprawnionego

Rubryka B – tytuł wynalazku

Rubryka C – dane twórców wynalazku

Rubryka D – prawa ograniczające patent

Rubryka E – wpisy uzupełniające stan prawny patentu

Rubryka F – wnioski o unieważnienie, sprzeciwy oraz decyzje dotyczące patentu

Rubryka G – informacje o unieważnieniu lub wygaśnięciu patentu

(11) **211325** A. Wykreślono: FLC PHARMA SPÓŁKA Z OGRANICZONĄ ODPOWIEDZIALNOŚCIĄ, Wrocław, Polska 021756747; Wpisano: CYRAŃSKI ADAM, Kielce, Polska

(11) **222890** A. Wykreślono: INSTYTUT CHEMICZNEJ PRZERÓBKI WĘGLA, Zabrze, Polska 000025945; Wpisano: INSTYTUT TECHNOLOGII PALIW I ENERGII, Zabrze, Polska 000025945

(11) **224488** A. Wykreślono: INSTYTUT CHEMII PRZEMYSŁOWEJ IM. PROF. IGNACEGO MOŚCICKIEGO, Warszawa, Polska 000045161; Wpisano: POLY.N SPÓŁKA Z OGRANICZONĄ ODPOWIEDZIALNOŚCIĄ, Mielec, Polska 520728087

(11) **227168** A. Wykreślono: INSTYTUT BIOTECHNOLOGII PRZEMYSŁU ROLNO-SPOŻYWCZEGO IM. PROF. WACŁAWA DĄBROWSKIEGO, Warszawa, Polska 000053835; Wpisano: INSTYTUT BIOTECHNOLOGII PRZEMYSŁU ROLNO-SPOŻYWCZEGO IM. PROF. WACŁAWA DĄBROWSKIEGO PAŃSTWOWY INSTYTUT BADAWCZY, Warszawa, Polska 000053835

(11) **230638** A. Wykreślono: INSTYTUT CIĘŻKIEJ SYNTEZY ORGANICZNEJ BLACHOWNIA, Kędzierzyn-Koźle, Polska 000041631; INSTYTUT CHEMICZNEJ PRZERÓBKI WĘGLA, Zabrze, Polska 000025945; TAURON POLSKA ENERGIA SPÓŁKA AKCYJNA, Katowice, Polska 240524697; TAURON WYTWARZANIE SPÓŁKA AKCYJNA, Jaworzno, Polska 276854946; Wpisano: INSTYTUT CIĘŻKIEJ SYNTEZY ORGANICZNEJ BLACHOWNIA, Kędzierzyn-Koźle, Polska 000041631; INSTYTUT TECHNOLOGII PALIW I ENERGII, Zabrze, Polska 000025945; TAURON POLSKA ENERGIA SPÓŁKA AKCYJNA, Katowice, Polska 240524697; TAURON WYTWARZANIE SPÓŁKA AKCYJNA, Jaworzno, Polska 276854946

(11) **230639** A. Wykreślono: INSTYTUT CIĘŻKIEJ SYNTEZY ORGANICZNEJ BLACHOWNIA, Kędzierzyn-Koźle, Polska 000041631; INSTYTUT CHEMICZNEJ PRZERÓBKI WĘGLA, Zabrze, Polska 000025945; Wpisano: INSTYTUT CIĘŻKIEJ SYNTEZY ORGANICZNEJ BLACHOWNIA, Kędzierzyn-Koźle, Polska 000041631; INSTYTUT TECHNOLOGII PALIW I ENERGII, Zabrze, Polska 000025945

(11) **230640** A. Wykreślono: INSTYTUT CIĘŻKIEJ SYNTEZY ORGANICZNEJ BLACHOWNIA, Kędzierzyn-Koźle, Polska 000041631; INSTYTUT CHEMICZNEJ PRZERÓBKI WĘGLA, Zabrze, Polska 000025945; Wpisano: INSTYTUT CIĘŻKIEJ SYNTEZY ORGANICZNEJ BLACHOWNIA, Kędzierzyn-Koźle, Polska 000041631; INSTYTUT TECHNOLOGII PALIW I ENERGII, Zabrze, Polska 000025945

(11) **230641** A. Wykreślono: INSTYTUT CIĘŻKIEJ SYNTEZY ORGANICZNEJ BLACHOWNIA, Kędzierzyn-Koźle, Polska 000041631; INSTYTUT CHEMICZNEJ PRZERÓBKI WĘGLA, Zabrze, Polska 000025945; Wpisano: INSTYTUT CIĘŻKIEJ SYNTEZY ORGANICZNEJ BLACHOWNIA, Kędzierzyn-Koźle, Polska 000041631; INSTYTUT TECHNOLOGII PALIW I ENERGII, Zabrze, Polska 000025945

(11) **231428** A. Wykreślono: INSTYTUT CIĘŻKIEJ SYNTEZY ORGANICZNEJ BLACHOWNIA, Kędzierzyn-Koźle, Polska 000041631; INSTYTUT CHEMICZNEJ PRZERÓBKI WĘGLA, Zabrze, Polska 000025945; TAURON POLSKA ENERGIA SPÓŁKA AKCYJNA, Katowice, Polska 240524697; TAURON WYTWARZANIE SPÓŁKA AKCYJNA, Jaworzno, Polska 276854946; Wpisano: INSTYTUT TECHNOLOGII PALIW I ENERGII, Zabrze, Polska 000025945; INSTYTUT CIĘŻKIEJ SYNTEZY ORGANICZNEJ BLACHOWNIA, Kędzierzyn-Koźle, Polska 000041631; TAURON POLSKA ENERGIA SPÓŁKA AKCYJNA, Katowice, Polska 240524697; TAURON WYTWARZANIE SPÓŁKA AKCYJNA, Jaworzno, Polska 276854946

(11) **232994** A. Wykreślono: MAKAREWICZ EDWARD ZIEL-BRUK MAKAREWICZ, Zielona Góra, Polska 970501917; Wpisano: ZIEL-BRUK MAKAREWICZ SPÓŁKA Z OGRANICZONĄ ODPOWIEDZIALNOŚCIĄ, Płoty, Polska 521878848

(11) **241070** A. Wykreślono: MAKAREWICZ EDWARD ZIEL-BRUK MAKAREWICZ, Zielona Góra, Polska 970501917; Wpisano: ZIEL-BRUK MAKAREWICZ SPÓŁKA Z OGRANICZONĄ ODPOWIEDZIALNOŚCIĄ, Płoty, Polska 521878848

DODATKOWE PRAWA OCHRONNE

WYJĄTEK OD OCHRONY PRYZNANEJ NA PODSTAWIE DODATKOWEGO ŚWIADECTWA OCHRONNEGO

W dniu 19.04.2023 r. Adamed Pharma S.A. z siedzibą w miejscowości Pieńków, ul. M. Adamkiewicza 6A, 05-152 Czosnów, Polska złożył powiadomienie o wyjątku od ochrony przyznanej na podstawie dodatkowego świadectwa ochronnego o numerze RD.0231 dla produktu o nazwie „rywaroksaban” określając jako cel wytwarzania produktu jego magazynowanie. Jako państwo członkowskie, w którym ma mieć miejsce wytwarzanie w celu magazynowania oraz planowane pierwsze działanie powiązane przed rozpoczęciem wytwarzania została wskazana Polska.

PATENTY EUROPEJSKIE

ZŁOŻONE TŁUMACZENIA PATENTÓW EUROPEJSKICH

Poniższe zestawienie zawiera kolejno: rodzaj tłumaczenia patentu europejskiego chronionego na terytorium Rzeczypospolitej Polskiej opisany kodem dokumentu, datę publikacji o udzieleniu patentu europejskiego, rok wydania i numer Europejskiego Biuletynu Patentowego, w którym ogłoszono o udzieleniu patentu, numer patentu europejskiego.

(T3) (97) 01 03 2023	2023/09	EP 2598459 B1
(T3) (97) 14 12 2022	2022/50	EP 2638588 B1
(T3) (97) 28 12 2022	2022/52	EP 2720088 B1
(T3) (97) 22 02 2023	2023/08	EP 2734059 B1
(T3) (97) 25 01 2023	2023/04	EP 2766115 B1
(T3) (97) 11 01 2023	2023/02	EP 2772512 B1
(T3) (97) 11 01 2023	2023/02	EP 2843107 B1
(T3) (97) 20 07 2022	2022/29	EP 2844784 B1
(T3) (97) 21 12 2022	2022/51	EP 2858354 B1
(T3) (97) 01 03 2023	2023/09	EP 2864437 B1
(T3) (97) 28 12 2022	2022/52	EP 2930276 B1
(T3) (97) 01 03 2023	2023/09	EP 3000467 B1
(T3) (97) 18 01 2023	2023/03	EP 3004484 B1
(T3) (97) 18 01 2023	2023/03	EP 3067377 B1
(T3) (97) 11 01 2023	2023/02	EP 3081363 B1
(T3) (97) 09 11 2022	2022/45	EP 3122743 B1
(T3) (97) 14 12 2022	2022/50	EP 3156052 B1
(T3) (97) 15 03 2023	2023/11	EP 3158841 B1
(T3) (97) 04 01 2023	2023/01	EP 3158975 B1
(T3) (97) 04 01 2023	2023/01	EP 3207195 B1
(T3) (97) 04 01 2023	2023/01	EP 3218005 B1
(T3) (97) 11 01 2023	2023/02	EP 3221502 B1
(T3) (97) 02 11 2022	2022/44	EP 3226542 B1
(T3) (97) 08 02 2023	2023/06	EP 3230204 B1
(T3) (97) 04 01 2023	2023/01	EP 3230344 B1
(T3) (97) 25 01 2023	2023/04	EP 3256406 B1
(T3) (97) 08 02 2023	2023/06	EP 3259345 B1
(T3) (97) 22 02 2023	2023/08	EP 3261504 B1
(T3) (97) 14 12 2022	2022/50	EP 3283832 B1
(T3) (97) 11 01 2023	2023/02	EP 3318259 B1
(T3) (97) 04 01 2023	2023/01	EP 3364958 B1
(T3) (97) 30 11 2022	2022/48	EP 3368164 B1
(T3) (97) 07 12 2022	2022/49	EP 3368571 B1
(T3) (97) 04 01 2023	2023/01	EP 3370894 B1

(T3) (97) 28 12 2022	2022/52	EP 3372843 B1	(T3) (97) 25 01 2023	2023/04	EP 3760535 B1
(T3) (97) 18 01 2023	2023/03	EP 3388282 B1	(T3) (97) 01 03 2023	2023/09	EP 3781558 B1
(T3) (97) 28 12 2022	2022/52	EP 3390355 B1	(T3) (97) 04 01 2023	2023/01	EP 3790007 B1
(T3) (97) 21 12 2022	2022/51	EP 3394251 B1	(T3) (97) 24 08 2022	2022/34	EP 3803015 B1
(T3) (97) 28 12 2022	2022/52	EP 3408353 B1	(T3) (97) 01 03 2023	2023/09	EP 3803082 B1
(T3) (97) 21 12 2022	2022/51	EP 3410626 B1	(T3) (97) 01 03 2023	2023/09	EP 3806231 B1
(T3) (97) 22 02 2023	2023/08	EP 3422622 B1	(T3) (97) 11 01 2023	2023/02	EP 3822248 B1
(T3) (97) 25 01 2023	2023/04	EP 3424882 B1	(T3) (97) 08 02 2023	2023/06	EP 3851404 B1
(T3) (97) 04 01 2023	2023/01	EP 3426468 B1	(T3) (97) 18 01 2023	2023/03	EP 3855953 B1
(T3) (97) 25 01 2023	2023/04	EP 3433926 B1	(T3) (97) 14 12 2022	2022/50	EP 3862157 B1
(T3) (97) 16 11 2022	2022/46	EP 3458998 B1	(T3) (97) 21 12 2022	2022/51	EP 3862650 B1
(T3) (97) 07 12 2022	2022/49	EP 3470471 B1	(T3) (97) 04 01 2023	2023/01	EP 3863685 B1
(T3) (97) 07 12 2022	2022/49	EP 3470472 B1	(T3) (97) 30 11 2022	2022/48	EP 3864365 B1
(T3) (97) 28 12 2022	2022/52	EP 3472264 B1	(T3) (97) 22 03 2023	2023/12	EP 3868445 B1
(T3) (97) 04 01 2023	2023/01	EP 3488696 B1	(T3) (97) 04 01 2023	2023/01	EP 3870574 B1
(T3) (97) 25 01 2023	2023/04	EP 3498565 B1	(T3) (97) 04 01 2023	2023/01	EP 3877516 B1
(T3) (97) 08 02 2023	2023/06	EP 3502355 B1	(T3) (97) 11 01 2023	2023/02	EP 3886583 B1
(T3) (97) 21 12 2022	2022/51	EP 3517488 B1	(T3) (97) 04 01 2023	2023/01	EP 3887354 B1
(T3) (97) 21 12 2022	2022/51	EP 3523073 B1	(T3) (97) 28 12 2022	2022/52	EP 3887415 B1
(T3) (97) 07 12 2022	2022/49	EP 3528874 B1	(T3) (97) 28 12 2022	2022/52	EP 3887614 B1
(T3) (97) 28 12 2022	2022/52	EP 3532676 B1	(T3) (97) 04 01 2023	2023/01	EP 3890488 B1
(T3) (97) 04 01 2023	2023/01	EP 3541321 B1	(T3) (97) 14 12 2022	2022/50	EP 3892979 B1
(T3) (97) 01 03 2023	2023/09	EP 3550244 B1	(T3) (97) 25 01 2023	2023/04	EP 3894424 B1
(T3) (97) 01 03 2023	2023/09	EP 3561911 B1	(T3) (97) 08 02 2023	2023/06	EP 3894761 B1
(T3) (97) 16 11 2022	2022/46	EP 3573631 B1	(T3) (97) 15 02 2023	2023/07	EP 3895781 B1
(T3) (97) 22 03 2023	2023/12	EP 3579945 B1	(T3) (97) 21 12 2022	2022/51	EP 3899136 B1
(T3) (97) 11 01 2023	2023/02	EP 3580420 B1	(T3) (97) 04 01 2023	2023/01	EP 3900526 B1
(T3) (97) 14 12 2022	2022/50	EP 3580977 B1	(T3) (97) 28 12 2022	2022/52	EP 3903058 B1
(T3) (97) 28 12 2022	2022/52	EP 3589899 B1	(T3) (97) 30 11 2022	2022/48	EP 3904599 B1
(T3) (97) 04 01 2023	2023/01	EP 3610841 B1	(T3) (97) 21 12 2022	2022/51	EP 3911020 B1
(T3) (97) 14 12 2022	2022/50	EP 3615286 B1	(T3) (97) 28 12 2022	2022/52	EP 3911341 B1
(T3) (97) 11 01 2023	2023/02	EP 3618739 B1	(T3) (97) 04 01 2023	2023/01	EP 3912180 B1
(T3) (97) 18 01 2023	2023/03	EP 3618928 B1	(T3) (97) 11 01 2023	2023/02	EP 3913360 B1
(T3) (97) 08 03 2023	2023/10	EP 3620586 B1	(T3) (97) 01 03 2023	2023/09	EP 3916316 B1
(T3) (97) 21 12 2022	2022/51	EP 3627022 B1	(T3) (97) 22 02 2023	2023/08	EP 3916848 B1
(T3) (97) 11 01 2023	2023/02	EP 3630575 B1	(T3) (97) 28 12 2022	2022/52	EP 3918175 B1
(T3) (97) 28 12 2022	2022/52	EP 3640358 B1	(T3) (97) 04 01 2023	2023/01	EP 3923579 B1
(T3) (97) 11 01 2023	2023/02	EP 3645865 B1	(T3) (97) 29 03 2023	2023/13	EP 3924682 B1
(T3) (97) 21 12 2022	2022/51	EP 3646073 B1	(T3) (97) 22 02 2023	2023/08	EP 3930049 B1
(T3) (97) 04 01 2023	2023/01	EP 3652352 B1	(T3) (97) 28 12 2022	2022/52	EP 3930445 B1
(T3) (97) 28 12 2022	2022/52	EP 3652374 B1	(T3) (97) 14 12 2022	2022/50	EP 3940965 B1
(T3) (97) 28 12 2022	2022/52	EP 3654464 B1	(T3) (97) 01 03 2023	2023/09	EP 3942909 B1
(T3) (97) 04 01 2023	2023/01	EP 3662014 B1	(T3) (97) 04 01 2023	2023/01	EP 3947804 B1
(T3) (97) 04 01 2023	2023/01	EP 3662806 B1	(T3) (97) 14 12 2022	2022/50	EP 3959174 B1
(T3) (97) 04 01 2023	2023/01	EP 3665391 B1	(T3) (97) 04 01 2023	2023/01	EP 3961621 B1
(T3) (97) 28 12 2022	2022/52	EP 3670158 B1	(T3) (97) 22 02 2023	2023/08	EP 3966512 B1
(T3) (97) 21 12 2022	2022/51	EP 3674257 B1	(T3) (97) 21 12 2022	2022/51	EP 3968832 B1
(T3) (97) 21 12 2022	2022/51	EP 3678852 B1	(T3) (97) 07 12 2022	2022/49	EP 3984590 B1
(T3) (97) 22 02 2023	2023/08	EP 3681524 B1	(T3) (97) 04 01 2023	2023/01	EP 3987218 B1
(T3) (97) 15 03 2023	2023/11	EP 3684201 B1			
(T3) (97) 17 08 2022	2022/33	EP 3692155 B1			
(T3) (97) 04 01 2023	2023/01	EP 3695391 B1			
(T3) (97) 01 03 2023	2023/09	EP 3698319 B1			
(T3) (97) 11 01 2023	2023/02	EP 3699619 B1			
(T3) (97) 11 01 2023	2023/02	EP 3700749 B1			
(T3) (97) 04 01 2023	2023/01	EP 3707715 B1			
(T3) (97) 14 12 2022	2022/50	EP 3712033 B1			
(T3) (97) 01 02 2023	2023/05	EP 3712131 B1			
(T3) (97) 25 01 2023	2023/04	EP 3713449 B1			
(T3) (97) 28 12 2022	2022/52	EP 3714114 B1			
(T3) (97) 25 01 2023	2023/04	EP 3717211 B1			
(T3) (97) 08 03 2023	2023/10	EP 3720837 B1			
(T3) (97) 11 01 2023	2023/02	EP 3721013 B1			
(T3) (97) 02 11 2022	2022/44	EP 3728060 B1			
(T3) (97) 18 01 2023	2023/03	EP 3733762 B1			
(T3) (97) 23 11 2022	2022/47	EP 3740010 B1			
(T3) (97) 30 11 2022	2022/48	EP 3755384 B1			

WYGAŚNIĘCIE PRAWA

Poniższe zestawienie zawiera kolejno: numer wygasłego patentu europejskiego, datę wygaśnięcia oraz zakres wygaśnięcia.

(T3) (11) 1522383	2019 10 07	Patent wygasł w całości.
(T3) (11) 1559325	2020 01 11	Patent wygasł w całości.
(T3) (11) 1574643	2019 03 11	Patent wygasł w całości.
(T3) (11) 1584848	2020 04 05	Patent wygasł w całości.
(T3) (11) 1615580	2021 04 20	Patent wygasł w całości.
(T3) (11) 1630106	2019 07 30	Patent wygasł w całości.
(T3) (11) 1655308	2020 05 26	Patent wygasł w całości.

(T3) (11) 1713105	2021 03 24	Patent wygasł w całości.	(T3) (11) 2111493	2020 01 09	Patent wygasł w całości.
(T3) (11) 1725553	2021 03 07	Patent wygasł w całości.	(T3) (11) 2116441	2021 05 03	Patent wygasł w całości.
(T3) (11) 1728904	2020 06 02	Patent wygasł w całości.	(T3) (11) 2130458	2019 06 03	Patent wygasł w całości.
(T3) (11) 1744998	2021 04 11	Patent wygasł w całości.	(T3) (11) 2134288	2020 03 20	Patent wygasł w całości.
(T3) (11) 1745115	2020 01 24	Patent wygasł w całości.	(T3) (11) 2152768	2021 05 21	Patent wygasł w całości.
(T3) (11) 1747210	2021 04 19	Patent wygasł w całości.	(T3) (11) 2210682	2020 07 09	Patent wygasł w całości.
(T3) (11) 1749240	2021 04 27	Patent wygasł w całości.	(T3) (11) 2217779	2020 11 22	Patent wygasł w całości.
(T3) (11) 1750539	2021 04 06	Patent wygasł w całości.	(T3) (11) 2239397	2021 03 12	Patent wygasł w całości.
(T3) (11) 1758481	2021 04 06	Patent wygasł w całości.	(T3) (11) 2251255	2021 05 05	Patent wygasł w całości.
(T3) (11) 1760273	2021 04 28	Patent wygasł w całości.	(T3) (11) 2279327	2020 04 17	Patent wygasł w całości.
(T3) (11) 1761682	2021 04 16	Patent wygasł w całości.	(T3) (11) 2297805	2021 05 05	Patent wygasł w całości.
(T3) (11) 1766640	2021 04 18	Patent wygasł w całości.	(T3) (11) 2332779	2020 10 22	Patent wygasł w całości.
(T3) (11) 1797893	2021 04 15	Patent wygasł w całości.	(T3) (11) 2391674	2021 01 29	Patent wygasł w całości.
(T3) (11) 1799573	2021 04 08	Patent wygasł w całości.	(T3) (11) 2394949	2019 02 02	Patent wygasł w całości.
(T3) (11) 1805375	2021 03 03	Patent wygasł w całości.	(T3) (11) 2406316	2021 03 09	Patent wygasł w całości.
(T3) (11) 1809216	2019 11 08	Patent wygasł w całości.	(T3) (11) 2406325	2021 03 09	Patent wygasł w całości.
(T3) (11) 1816619	2021 02 02	Patent wygasł w całości.	(T3) (11) 2406437	2021 03 10	Patent wygasł w całości.
(T3) (11) 1838394	2021 01 19	Patent wygasł w całości.	(T3) (11) 2406464	2021 03 09	Patent wygasł w całości.
(T3) (11) 1842962	2021 04 04	Patent wygasł w całości.	(T3) (11) 2406465	2021 03 09	Patent wygasł w całości.
(T3) (11) 1843003	2021 03 30	Patent wygasł w całości.	(T3) (11) 2406633	2021 03 11	Patent wygasł w całości.
(T3) (11) 1845290	2021 04 13	Patent wygasł w całości.	(T3) (11) 2406799	2021 03 09	Patent wygasł w całości.
(T3) (11) 1845326	2021 04 11	Patent wygasł w całości.	(T3) (11) 2406902	2021 03 08	Patent wygasł w całości.
(T3) (11) 1847659	2021 04 05	Patent wygasł w całości.	(T3) (11) 2408497	2021 03 10	Patent wygasł w całości.
(T3) (11) 1847773	2021 04 18	Patent wygasł w całości.	(T3) (11) 2408799	2021 03 22	Patent wygasł w całości.
(T3) (11) 1847975	2021 04 18	Patent wygasł w całości.	(T3) (11) 2408857	2021 03 19	Patent wygasł w całości.
(T3) (11) 1852212	2021 04 30	Patent wygasł w całości.	(T3) (11) 2408868	2021 03 16	Patent wygasł w całości.
(T3) (11) 1852328	2021 04 14	Patent wygasł w całości.	(T3) (11) 2408943	2021 03 15	Patent wygasł w całości.
(T3) (11) 1857072	2021 04 19	Patent wygasł w całości.	(T3) (11) 2409409	2021 03 22	Patent wygasł w całości.
(T3) (11) 1864833	2020 03 26	Patent wygasł w całości.	(T3) (11) 2409795	2021 03 17	Patent wygasł w całości.
(T3) (11) 1865998	2021 04 06	Patent wygasł w całości.	(T3) (11) 2411325	2021 03 25	Patent wygasł w całości.
(T3) (11) 1866503	2020 04 04	Patent wygasł w całości.	(T3) (11) 2411497	2021 03 11	Patent wygasł w całości.
(T3) (11) 1868625	2021 04 28	Patent wygasł w całości.	(T3) (11) 2411890	2021 03 18	Patent wygasł w całości.
(T3) (11) 1869378	2021 04 12	Patent wygasł w całości.	(T3) (11) 2412472	2021 03 19	Patent wygasł w całości.
(T3) (11) 1870307	2021 04 14	Patent wygasł w całości.	(T3) (11) 2413740	2021 03 30	Patent wygasł w całości.
(T3) (11) 1871181	2021 04 19	Patent wygasł w całości.	(T3) (11) 2414434	2021 03 30	Patent wygasł w całości.
(T3) (11) 1872074	2021 04 07	Patent wygasł w całości.	(T3) (11) 2414573	2021 03 23	Patent wygasł w całości.
(T3) (11) 1872460	2021 04 07	Patent wygasł w całości.	(T3) (11) 2414574	2021 03 23	Patent wygasł w całości.
(T3) (11) 1872841	2021 06 05	Patent wygasł w całości.	(T3) (11) 2414718	2021 03 31	Patent wygasł w całości.
(T3) (11) 1874147	2021 04 21	Patent wygasł w całości.	(T3) (11) 2414732	2021 03 30	Patent wygasł w całości.
(T3) (11) 1874597	2021 04 20	Patent wygasł w całości.	(T3) (11) 2414825	2021 03 25	Patent wygasł w całości.
(T3) (11) 1874598	2021 04 20	Patent wygasł w całości.	(T3) (11) 2415771	2021 03 30	Patent wygasł w całości.
(T3) (11) 1875572	2021 04 21	Patent wygasł w całości.	(T3) (11) 2416577	2021 03 25	Patent wygasł w całości.
(T3) (11) 1875696	2021 04 07	Patent wygasł w całości.	(T3) (11) 2416673	2021 03 31	Patent wygasł w całości.
(T3) (11) 1876890	2021 04 21	Patent wygasł w całości.	(T3) (11) 2416850	2021 03 04	Patent wygasł w całości.
(T3) (11) 1877426	2021 04 27	Patent wygasł w całości.	(T3) (11) 2419036	2021 03 30	Patent wygasł w całości.
(T3) (11) 1877641	2021 04 15	Patent wygasł w całości.	(T3) (11) 2419354	2021 03 20	Patent wygasł w całości.
(T3) (11) 1879451	2021 04 20	Patent wygasł w całości.	(T3) (11) 2420107	2021 03 26	Patent wygasł w całości.
(T3) (11) 1879599	2021 04 20	Patent wygasł w całości.	(T3) (11) 2424755	2021 03 10	Patent wygasł w całości.
(T3) (11) 1879751	2021 04 28	Patent wygasł w całości.	(T3) (11) 2425144	2021 03 01	Patent wygasł w całości.
(T3) (11) 1896400	2018 06 23	Patent wygasł w całości.	(T3) (11) 2427353	2021 03 12	Patent wygasł w całości.
(T3) (11) 1913661	2020 07 12	Patent wygasł w całości.	(T3) (11) 2427354	2021 03 11	Patent wygasł w całości.
(T3) (11) 1916180	2019 07 28	Patent wygasł w całości.	(T3) (11) 2427599	2021 03 10	Patent wygasł w całości.
(T3) (11) 1920091	2020 08 30	Patent wygasł w całości.	(T3) (11) 2437019	2019 12 21	Patent wygasł w całości.
(T3) (11) 1935676	2019 12 06	Patent wygasł w całości.	(T3) (11) 2459906	2020 07 26	Patent wygasł w całości.
(T3) (11) 1941138	2020 10 26	Patent wygasł w całości.	(T3) (11) 2469492	2020 11 18	Patent wygasł w całości.
(T3) (11) 1963484	2019 12 19	Patent wygasł w całości.	(T3) (11) 2473490	2020 08 27	Patent wygasł w całości.
(T3) (11) 1968735	2019 11 23	Patent wygasł w całości.	(T3) (11) 2473693	2020 08 30	Patent wygasł w całości.
(T3) (11) 1985559	2021 02 28	Patent wygasł w całości.	(T3) (11) 2488776	2019 10 12	Patent wygasł w całości.
(T3) (11) 1990281	2021 04 24	Patent wygasł w całości.	(T3) (11) 2491292	2020 10 20	Patent wygasł w całości.
(T3) (11) 2004315	2021 02 16	Patent wygasł w całości.	(T3) (11) 2496920	2020 11 02	Patent wygasł w całości.
(T3) (11) 2013434	2021 04 23	Patent wygasł w całości.	(T3) (11) 2498228	2020 02 02	Patent wygasł w całości.
(T3) (11) 2015665	2020 05 04	Patent wygasł w całości.	(T3) (11) 2505449	2018 03 27	Patent wygasł w całości.
(T3) (11) 2027003	2020 02 29	Patent wygasł w całości.	(T3) (11) 2505792	2019 03 01	Patent wygasł w całości.
(T3) (11) 2027747	2020 01 04	Patent wygasł w całości.	(T3) (11) 2507113	2020 11 29	Patent wygasł w całości.
(T3) (11) 2037140	2020 09 04	Patent wygasł w całości.	(T3) (11) 2508263	2021 03 23	Patent wygasł w całości.
(T3) (11) 2037184	2020 03 14	Patent wygasł w całości.	(T3) (11) 2517949	2021 03 31	Patent wygasł w całości.
(T3) (11) 2050918	2020 10 08	Patent wygasł w całości.	(T3) (11) 2525746	2021 01 17	Patent wygasł w całości.

(T3) (11) 2527233 2021 03 31 Patent wygasł w całości.
 (T3) (11) 2528881 2021 01 25 Patent wygasł w całości.
 (T3) (11) 2529134 2021 01 20 Patent wygasł w całości.
 (T3) (11) 2533592 2019 08 02 Patent wygasł w całości.
 (T3) (11) 2552549 2021 03 30 Patent wygasł w całości.
 (T3) (11) 2559595 2020 07 27 Patent wygasł w całości.
 (T3) (11) 2590954 2020 07 08 Patent wygasł w całości.
 (T3) (11) 2620969 2016 01 25 Patent wygasł w całości.
 (T3) (11) 2662847 2021 05 11 Patent wygasł w całości.
 (T3) (11) 2671341 2021 02 01 Patent wygasł w całości.
 (T3) (11) 2673423 2021 02 09 Patent wygasł w całości.
 (T3) (11) 2697243 2021 03 30 Patent wygasł w całości.
 (T3) (11) 2715327 2021 03 02 Patent wygasł w całości.
 (T3) (11) 2730648 2021 03 25 Patent wygasł w całości.
 (T3) (11) 2740963 2021 03 13 Patent wygasł w całości.
 (T3) (11) 2745712 2021 03 26 Patent wygasł w całości.
 (T3) (11) 2772145 2021 02 27 Patent wygasł w całości.
 (T3) (11) 2774487 2021 03 06 Patent wygasł w całości.
 (T3) (11) 2775051 2021 03 05 Patent wygasł w całości.
 (T3) (11) 2778090 2021 03 17 Patent wygasł w całości.
 (T3) (11) 2778669 2021 03 13 Patent wygasł w całości.
 (T3) (11) 2778983 2021 03 13 Patent wygasł w całości.
 (T3) (11) 2779019 2021 03 12 Patent wygasł w całości.
 (T3) (11) 2781494 2021 03 22 Patent wygasł w całości.
 (T3) (11) 2783565 2021 03 20 Patent wygasł w całości.
 (T3) (11) 2784022 2021 03 28 Patent wygasł w całości.
 (T3) (11) 2784248 2021 03 26 Patent wygasł w całości.
 (T3) (11) 2789913 2021 03 29 Patent wygasł w całości.
 (T3) (11) 2792607 2021 03 10 Patent wygasł w całości.
 (T3) (11) 2796333 2021 04 26 Patent wygasł w całości.
 (T3) (11) 2796936 2021 03 06 Patent wygasł w całości.
 (T3) (11) 2797791 2018 12 26 Patent wygasł w całości.
 (T3) (11) 2803775 2021 03 31 Patent wygasł w całości.
 (T3) (11) 2808305 2021 03 31 Patent wygasł w całości.
 (T3) (11) 2808466 2021 03 26 Patent wygasł w całości.
 (T3) (11) 2811470 2021 03 01 Patent wygasł w całości.
 (T3) (11) 2819532 2021 02 27 Patent wygasł w całości.
 (T3) (11) 2819634 2021 02 27 Patent wygasł w całości.
 (T3) (11) 2820310 2021 02 28 Patent wygasł w całości.
 (T3) (11) 2822276 2021 02 28 Patent wygasł w całości.
 (T3) (11) 2822409 2021 03 05 Patent wygasł w całości.
 (T3) (11) 2822440 2021 03 07 Patent wygasł w całości.
 (T3) (11) 2822441 2021 03 07 Patent wygasł w całości.
 (T3) (11) 2822705 2021 03 06 Patent wygasł w całości.
 (T3) (11) 2822873 2021 03 04 Patent wygasł w całości.
 (T3) (11) 2822884 2021 03 08 Patent wygasł w całości.
 (T3) (11) 2822909 2021 03 01 Patent wygasł w całości.
 (T3) (11) 2822939 2021 03 06 Patent wygasł w całości.
 (T3) (11) 2825036 2021 03 15 Patent wygasł w całości.
 (T3) (11) 2825556 2021 03 15 Patent wygasł w całości.
 (T3) (11) 2825583 2021 03 15 Patent wygasł w całości.
 (T3) (11) 2825611 2021 03 13 Patent wygasł w całości.
 (T3) (11) 2825629 2021 03 15 Patent wygasł w całości.
 (T3) (11) 2881216 2018 12 03 Patent wygasł w całości.
 (T3) (11) 2907616 2019 11 21 Patent wygasł w całości.
 (T3) (11) 2972071 2021 03 14 Patent wygasł w całości.
 (T3) (11) 2976177 2021 03 13 Patent wygasł w całości.
 (T3) (11) 2976208 2021 03 19 Patent wygasł w całości.
 (T3) (11) 2976220 2021 03 17 Patent wygasł w całości.
 (T3) (11) 2976267 2021 03 21 Patent wygasł w całości.
 (T3) (11) 2976312 2021 03 11 Patent wygasł w całości.
 (T3) (11) 2976466 2021 03 20 Patent wygasł w całości.
 (T3) (11) 2976573 2021 03 17 Patent wygasł w całości.
 (T3) (11) 2978755 2021 03 24 Patent wygasł w całości.
 (T3) (11) 2980072 2021 03 25 Patent wygasł w całości.
 (T3) (11) 2980290 2021 03 28 Patent wygasł w całości.
 (T3) (11) 2981557 2021 03 31 Patent wygasł w całości.

(T3) (11) 2982772 2021 03 27 Patent wygasł w całości.
 (T3) (11) 2992262 2021 03 13 Patent wygasł w całości.
 (T3) (11) 2994620 2021 03 31 Patent wygasł w całości.
 (T3) (11) 2995680 2021 03 11 Patent wygasł w całości.
 (T3) (11) 2995857 2021 03 07 Patent wygasł w całości.
 (T3) (11) 2996514 2021 03 18 Patent wygasł w całości.
 (T3) (11) 2996570 2021 03 12 Patent wygasł w całości.
 (T3) (11) 2999637 2021 03 20 Patent wygasł w całości.
 (T3) (11) 2999860 2021 03 31 Patent wygasł w całości.
 (T3) (11) 3025617 2021 03 15 Patent wygasł w całości.
 (T3) (11) 3041443 2021 03 11 Patent wygasł w całości.
 (T3) (11) 3042897 2021 03 05 Patent wygasł w całości.
 (T3) (11) 3064278 2021 03 04 Patent wygasł w całości.
 (T3) (11) 3067075 2021 03 07 Patent wygasł w całości.
 (T3) (11) 3067086 2021 03 08 Patent wygasł w całości.
 (T3) (11) 3070203 2021 03 15 Patent wygasł w całości.
 (T3) (11) 3070685 2021 03 15 Patent wygasł w całości.

WPISY I ZMIANY W REJESTRZE NIEUWZGLĘDNIONE W INNYCH SAMODZIELNYCH OGŁOSZENIACH

Poniższe zestawienie zawiera kolejno: numer patentu europejskiego, wskazanie rubryki rejestru, charakter oraz treść wpisu. Publikacji podlegają wpisy w rejestrze dotyczące uprawnionych, twórców, praw ograniczających patent oraz sprostowania istotnych pomyłek.

Rubryka A – dane uprawnionego

Rubryka B – tytuł wynalazku

Rubryka C – dane twórców wynalazku

Rubryka D – prawa ograniczające patent

Rubryka E – wpisy uzupełniające stan prawny patentu

Rubryka F – wnioski o unieważnienie, sprzeciw oraz decyzje dotyczące patentu

Rubryka G – informacje o unieważnieniu lub wygaśnięciu patentu

(11) **1773958** A. Wykreślono: Evonik Degussa GmbH, Essen, Niemcy; Wpisano: Evonik Operations GmbH, Essen, Niemcy

(11) **1774248** A. Wykreślono: INSTITUTT FOR ENERGITEKNIKK, Kjeller, Norwegia; Wpisano: Hybrid Energy AS, Lysaker, Norwegia

(11) **2059836** A. Wykreślono: Covestro (Netherlands) B.V., Nieuwegein, Holandia; Wpisano: Covestro (Netherlands) B.V., Geleen, Holandia

(11) **2591657** A. Wykreślono: HORSCH LEEB Application Systems GmbH, Oberpöding, Niemcy; Wpisano: HORSCH LEEB Application Systems GmbH, Landau an der Isar, Niemcy

(11) **2640637** A. Wykreślono: G-NIUS Pte. Ltd., Singapore, Singapur; Wpisano: G-NIUS Holding & Investment AG, Schaffhausen, Szwajcaria

(11) **2752006** A. Wykreślono: INNATIVE LTD, London, Wielka Brytania; Wpisano: Gensquare LLC, Seul, Korea Południowa

(11) **2774120** A. Wykreślono: Infobridge Pte. Ltd., Singapore, Singapur; Wpisano: Gensquare LLC, Seul, Korea Południowa

(11) **2847210** A. Wykreślono: Ferring BV, Hoofddorp, Holandia; Wpisano: Ocelot Bio, Inc, San Diego, Stany Zjednoczone Ameryki

(11) **2878874** A. Wykreślono: Poppe GmbH, Gießen, Niemcy; Wpisano: Poppe Elastomertechnik GmbH, Gießen, Niemcy

(11) **2910634** A. Wykreślono: KM Biologics Co., Ltd., Kumamoto, Japonia; Wpisano: Jectas Innovators Company Limited, Naha, Japonia; Wpisano: Meiji Animal Health Co., Ltd., Kumamoto, Japonia; Wpisano: Jectas Innovators Company Limited, Naha, Japonia

(11) **3087095** A. Wykreślono: argenx BVBA, Zwijnaarde, Belgia; The Board of Regents of The University of Texas System, Austin, Stany Zjednoczone Ameryki; Wpisano: The Board of Regents of The University of Texas System, Austin, Stany Zjednoczone Ameryki; argenx BV, Zwijnaarde, Belgia

(11) **3122752** A. Wykreślono: Merck Sharp & Dohme Corp., Rahway, Stany Zjednoczone Ameryki; Wpisano: Merck Sharp & Dohme LLC, Rahway, Stany Zjednoczone Ameryki

(11) **3153511** A. Wykreślono: Astellas Pharma Inc., Tokyo, Japonia; Wpisano: ASAHI PHARMA CO., LTD., Tsukuba, Japonia

(11) **3158325** A. Wykreślono: Hauni Maschinenbau GmbH, Hamburg, Niemcy; Wpisano: Körber Technologies GmbH, Hamburg, Niemcy

(11) **3202249** A. Wykreślono: Shanghai Worth Garden Products Co., Ltd., Shanghai, Chiny; Wpisano: Shanghai Worth International Co., Ltd., Szanghaj, Chiny

(11) **3237183** A. Wykreślono: Magna Steyr Fahrzeugtechnik AG & Co. KG, Graz, Austria; Wpisano: MAGNA STEYR Fahrzeugtechnik GmbH & Co KG, Graz, Austria

(11) **3237702** A. Wykreślono: Magna Steyr Fahrzeugtechnik AG & Co. KG, Graz, Austria; Wpisano: MAGNA STEYR Fahrzeugtechnik GmbH & Co KG, Graz, Austria

(11) **3245468** A. Wykreślono: A Markussen Holding AS, Narvik, Norwegia; Wpisano: HeatWork Norway AS, Narvik, Norwegia

(11) **3269265** A. Wykreślono: Hauni Maschinenbau GmbH, Hamburg, Niemcy; Wpisano: Körber Technologies GmbH, Hamburg, Niemcy

(11) **3337185** A. Wykreślono: Shenzhen Voxtech Co., Ltd, Shenzhen, Chiny; Wpisano: Shenzhen Shokz Co., Ltd., Shenzhen, Chiny

(11) **3343915** A. Wykreślono: Infobridge Pte. Ltd., Singapur, Singapur; Wpisano: Gensquare LLC, Seul, Korea Południowa

(11) **3346447** A. Wykreślono: INNOTIVE LTD, London, Wielka Brytania; Wpisano: Gensquare LLC, Seul, Korea Południowa

(11) **3357324** A. Wykreślono: ROC GROUP S.r.l, Poggio Torriana, Włochy; Wpisano: ROC S.R.L., Poggio Torriana, Włochy

(11) **3365373** A. Wykreślono: Merus N.V., Utrecht, Holandia; Koninklijke Nederlandse Akademie van Wetenschappen, Amsterdam, Holandia; Ocello B.V., Leiden, Holandia; Fundació Institut de Recerca Biomèdica (IRB Barcelona), Barcelona, Hiszpania; Institució Catalana de Recerca i Estudis Avançats, Barcelona, Hiszpania; Wpisano: Merus N.V., Utrecht, Holandia; Fundació Institut de Recerca Biomèdica (IRB Barcelona), Barcelona, Hiszpania; Institució Catalana de Recerca i Estudis Avançats, Barcelona, Hiszpania

(11) **3402191** A. Wykreślono: INNOTIVE LTD, London, Wielka Brytania; Wpisano: Gensquare LLC, Seul, Korea Południowa

(11) **3402199** A. Wykreślono: INNOTIVE LTD, London, Wielka Brytania; Wpisano: Gensquare LLC, Seul, Korea Południowa

(11) **3448033** A. Wykreślono: INNOTIVE LTD, London, Wielka Brytania; Wpisano: Gensquare LLC, Seul, Korea Południowa

(11) **3455651** A. Wykreślono: Heinrich Hirdes GmbH, Hamburg, Niemcy; Wpisano: Heinrich Hirdes GmbH, Hamburg, Niemcy; Gap Explosive Ordnance Detection Pty Ltd, Brendale, Australia

(11) **3470133** A. Wykreślono: Dispersol Technologies, LLC, Georgetown, Stany Zjednoczone Ameryki; Wpisano: AustinPx, LLC, Georgetown, Stany Zjednoczone Ameryki

(11) **3519511** A. Wykreślono: Covestro (Netherlands) B.V., Nieuwegein, Holandia; Wpisano: Covestro (Netherlands) B.V., Geleen, Holandia

(11) **3519512** A. Wykreślono: Covestro (Netherlands) B.V., Nieuwegein, Holandia; Wpisano: Covestro (Netherlands) B.V., Geleen, Holandia

(11) **3547851** A. Wykreślono: Sintal Dietetics S.r.l., Castellalto, Włochy; Wpisano: NUTRACEUTICAL TECHNOLOGY PHARMA BIOTECH SRL, Penna Sant'Andrea, Włochy

(11) **3579554** A. Wykreślono: INNOTIVE LTD, London, Wielka Brytania; Wpisano: Gensquare LLC, Seul, Korea Południowa

(11) **3579555** A. Wykreślono: INNOTIVE LTD, London, Wielka Brytania; Wpisano: Gensquare LLC, Seul, Korea Południowa

(11) **3579556** A. Wykreślono: INNOTIVE LTD, London, Wielka Brytania; Wpisano: Gensquare LLC, Seul, Korea Południowa

(11) **3591668** A. Wykreślono: Rolls-Royce plc, London, Wielka Brytania; Wpisano: Rolls-Royce SMR Limited, Derby, Wielka Brytania

(11) **3631814** A. Wykreślono: Rolls-Royce Power Engineering PLC, Derby, Wielka Brytania; Wpisano: Rolls-Royce SMR Limited, Derby, Wielka Brytania

(11) **3639204** A. Wykreślono: Promar Textil Industries SRL, Brasov, Rumunia; Wpisano: Datamars SA, Lamone, Szwajcaria

(11) **3665413** A. Wykreślono: Rolls-Royce Power Engineering PLC, Derby, Wielka Brytania; Rolls-Royce plc, London, Wielka Brytania; Wpisano: Rolls-Royce SMR Limited, Derby, Wielka Brytania

(11) **3667678** A. Wykreślono: Rolls-Royce plc, London, Wielka Brytania; Wpisano: Rolls-Royce SMR Limited, Derby, Wielka Brytania

(11) **3736329** A. Wykreślono: Corning Incorporated, Corning, Stany Zjednoczone Ameryki; Wpisano: Discovery Life Sciences, LLC, Huntsville, Stany Zjednoczone Ameryki

OGŁOSZENIA

SPROSTOWANIA OPISÓW PATENTOWYCH

Poniższe zestawienie zawiera kolejno: numer udzielonego prawa oraz informację o sprostowaniu.

(B1) (11) 239968 postanowiono opis patentowy przedrukować ze względu na sprostowanie błędu drukarskiego w zastrzeżeniu 1: jest „że sztywna korba (8) ma parę ramion przy czym ramię [®] połączone z elementem korbowym (3) jest dłuższe od ramienia (L) połączonego z elementem kompensacyjnym (4)”, powinno być „że sztywna korba (8) ma parę ramion przy czym ramię (R) połączone z elementem korbowym (3) jest dłuższe od ramienia (L) połączonego z elementem kompensacyjnym (4)”.

(B1) (11) 241687 postanowiono opis patentowy ponownie wydrukować ze względu na sprostowanie następujących omyłek w opisie wynalazku:

– na stronie 3 w wierszu 23 od góry jest: „(...) zespół prasujący z elementami wykonawczymi (...)”, powinno być: „(...) zespół prasujący z elementami wykonawczymi (...)”.

– na stronie 3 w wierszu 38 od góry jest: „(...) przez zespół rozdzielczy 12 unosi ramę (...)”, powinno być: „(...) przez zespół rozdzielczy 12 unosi ramę (...)”

– na stronie 4 w wierszu 4 od góry jest: „(...) zespół rozdzielczy (12).”, powinno być: „(...) zespół rozdzielczy (12).”

**OŚWIADCZENIA
O GOTOWOŚCI UDZIELENIA
LICENCJI (LICENCJA OTWARTA)**

PATENTY

Poniższe zestawienie zawiera kolejno: numer patentu, datę zgłoszenia, numer i rok wydania Wiadomości Urzędu Patentowego, w którym ogłoszono o udzieleniu patentu, wysokość opłaty licencyjnej (jeśli uprawniony ją podał) i datę złożenia oświadczenia, tytuł wynalazku oraz nazwisko i imię lub nazwę uprawnionego z adresem.

(B1) (11) 242469 (22) 2021 01 15 09/2023 (-) 2023 01 10
(54) 3',4'-Dihydroksy-6-hydroksymetyloflawanon i sposób wytwarzania 3',4'-dihydroksy-6-hydroksymetyloflawanonu
(73) UNIWERSYTET PRZYRODNICZY WE WROCŁAWIU
ul. C. K. Norwida 25/27
50-375 Wrocław

(B1) (11) 242600 (22) 2019 11 12 12/2023 (-) 2023 01 10
(54) Sposób wytwarzania (-)-izomeru-(S)-1-hydroksymetylo-2-(1-hydroksybutylo)benzenu
(73) UNIWERSYTET PRZYRODNICZY WE WROCŁAWIU
ul. C. K. Norwida 25/27
50-375 Wrocław

(B1) (11) 242601 (22) 2021 04 27 12/2023 (-) 2023 02 03
(54) Sposób wytwarzania (-)-izomeru 3-hydroksy-3-butyloftalidu
(73) UNIWERSYTET PRZYRODNICZY WE WROCŁAWIU
ul. C. K. Norwida 25
50-375 Wrocław

(B1) (11) 242602 (22) 2021 04 27 12/2023 (-) 2023 02 03
(54) Sposób wytwarzania (-)-izomeru 3-hydroksy-3-butyloftalidu
(73) UNIWERSYTET PRZYRODNICZY WE WROCŁAWIU
ul. C. K. Norwida 25
50-375 Wrocław

(B1) (11) 242665 (22) 2020 05 28 14/2023 (10%) 2023 02 01
(54) Sprzęgło hydrauliczne
(73) ZACHODNIOPOMORSKI UNIWERSYTET TECHNOLOGICZNY
W SZCZECINIE
al. Piastów 17
70-310 Szczecin

(B1) (11) 242666 (22) 2021 02 02 14/2023 (10%) 2023 02 03
(54) Sposób izomeryzacji geraniolu
(73) ZACHODNIOPOMORSKI UNIWERSYTET TECHNOLOGICZNY
W SZCZECINIE
al. Piastów 17
70-310 Szczecin;
AKADEMIA IM. JAKUBA Z PARADYŻA
W GORZOWIE WIELKOPOLSKIM
ul. Teatralna 25
66-400 Gorzów Wielkopolski

B. WZORY UŻYTKOWE

Cyfrowe kody identyfikujące (według normy WIPO ST. 9), które poprzedzają informacje dotyczące wzorów użytkowych oznaczają:

- (11) – numer prawa ochronnego
- (21) – numer zgłoszenia
- (22) – data zgłoszenia
- (23) – dane dotyczące pierwszeństwa z wystawy (data i oznaczenie wystawy)
- (30) – dane dotyczące pierwszeństwa konwencyjnego (numer zgłoszenia priorytetowego, data wniesienia zgłoszenia priorytetowego, kod kraju)
- (41) – data ogłoszenia o zgłoszeniu
- (51) – symbol Międzynarodowej Klasyfikacji Patentowej
- (54) – tytuł wzoru użytkowego
- (71) – nazwisko i imię lub nazwa zgłaszającego; dodatkowo wskazana jest miejscowość zamieszkania oraz kraj zgłaszającego (kod kraju)
- (72) – nazwisko i imię twórcy; dodatkowo wskazana jest miejscowość zamieszkania oraz kraj twórcy (kod kraju)
- (73) – nazwisko i imię lub nazwa uprawnionego; dodatkowo wskazana jest miejscowość zamieszkania lub siedziba oraz kraj uprawnionego (kod kraju)
- (76) – nazwisko i imię twórcy będącego jednocześnie uprawnionym; dodatkowo wskazana jest miejscowość zamieszkania oraz kraj uprawnionego (kod kraju)
- (86) – data i numer zgłoszenia międzynarodowego
- (87) – data i numer publikacji zgłoszenia międzynarodowego

Przed cyfrowym kodem identyfikującym (11) lub przed numerem prawa ochronnego umieszczone są literowo-cyfrowe kody identyfikujące (kod rodzaju dokumentu), zgodnie z przyjętymi symbolami (wg normy WIPO ST. 16):

- (U1) – Ogłoszenie o zgłoszeniu wzoru użytkowego
- (Y1) – Prawo ochronne
- (Y5) – Opis ochronny wzoru użytkowego zmieniony po sprzeciwie/ zmieniony w postępowaniu o unieważnienie prawa ochronnego
- (Y6) – Opis ochronny wzoru użytkowego po ograniczeniu przez uprawnionego

PRAWA OCHRONNE NA WZORY UŻYTKOWE

UDZIELONE PRAWA

(od nr 72 980 do nr 72 988)

- (Y1) (11) **72986** (41) 2022 12 27
- (51) **A61F 5/44** (2006.01)
- (21) 130119 (22) 2021 06 21
- (72) SKOWRON KRZYSZTOF, Nowa Wieś Wielka (PL); GRUDLEWSKA-BUDA KATARZYNA, Bydgoszcz (PL); KWIECIŃSKA-PIRÓG JOANNA, Bydgoszcz (PL); GOSPODAREK-KOMKOWSKA EUGENIA, Bydgoszcz (PL); WIKTORCZYK-KAPISCHKE NATALIA, Biały Bór (PL); KRASZEWSKA ZUZANNA, Lwówek (PL); PRZEKWAŚ JANA, Górsk (PL); BERNACIAK ZUZANNA, Mogilno (PL); SKOWRON KAROLINA JADWIGA, Nowa Wieś Wielka (PL); GRYŃ GRZEGORZ, Prądociń (PL); RADTKE LAURA, Nowa Wieś Wielka (PL)
- (73) UNIWERSYTET MIKOŁAJA KOPERNIKA W TORUNIU, Toruń (PL); POLITECHNIKA BYDGOSKA IM. JANA I JĘDRZEJA ŚNIADECKICH, Bydgoszcz (PL); INSTYTUT HODOWLI I AKLIMATYZACJI ROŚLIN – PAŃSTWOWY INSTYTUT BADAWCZY, Radzików (PL); RADTKE LAURA, Nowa Wieś Wielka (PL)
- (54) Torba na worek do zbiórki moczu

- (Y1) (11) **72987** (41) 2022 12 27
- (51) **A61F 5/44** (2006.01)
- A61J 1/16** (2006.01)
- A61H 3/04** (2006.01)
- A45B 3/06** (2006.01)
- (21) 130120 (22) 2021 06 21
- (72) SKOWRON KRZYSZTOF, Nowa Wieś Wielka (PL); GRUDLEWSKA-BUDA KATARZYNA, Bydgoszcz (PL); KWIECIŃSKA-PIRÓG JOANNA, Bydgoszcz (PL); GOSPODAREK-KOMKOWSKA EUGENIA, Bydgoszcz (PL); WIKTORCZYK-KAPISCHKE NATALIA, Biały Bór (PL); KRASZEWSKA ZUZANNA, Lwówek (PL); PRZEKWAŚ JANA, Górsk (PL); BERNACIAK ZUZANNA, Mogilno (PL); SKOWRON KAROLINA JADWIGA, Nowa Wieś Wielka (PL); GRYŃ GRZEGORZ, Prądociń (PL); RADTKE LAURA, Nowa Wieś Wielka (PL)
- (73) UNIWERSYTET MIKOŁAJA KOPERNIKA W TORUNIU, Toruń (PL); POLITECHNIKA BYDGOSKA IM. JANA I JĘDRZEJA ŚNIADECKICH, Bydgoszcz (PL); INSTYTUT HODOWLI I AKLIMATYZACJI ROŚLIN – PAŃSTWOWY INSTYTUT BADAWCZY, Radzików (PL); RADTKE LAURA, Nowa Wieś Wielka (PL)
- (54) Stojak na worek do zbiórki moczu

- (Y1) (11) **72984** (41) 2020 03 23
- (51) **A63F 9/08** (2006.01)
- A63F 9/12** (2006.01)
- G09B 1/36** (2006.01)
- (62) 427091

(21) 130333 (22) 2018 09 17
 (72) BORKOWSKI PIOTR, Białystok (PL);
 NIKOŁAJUK PAULINA, Hajnówka (PL)
 (73) POLITECHNIKA BIAŁOSTOCKA, Białystok (PL)
 (54) Urządzenie do edukacji sensorycznej

(Y1) (11) **72980** (41) 2021 06 14

(51) **B62H 3/12** (2006.01)
B25H 5/00 (2006.01)
B25H 1/00 (2006.01)

(21) 128770 (22) 2019 12 02
 (72) STEPNOWSKI SYLWIUSZ, Łódź (PL);
 MICHALIK SYLWESTER, Wiśniowa Góra (PL)
 (73) MICHALIK STANISŁAW
 SAWO ZAKŁAD PRODUKCYJNO-USŁUGOWY, Bedoń Wieś (PL)
 (54) Stacja serwisowa rowerów

(Y1) (11) **72988** (41) 2022 11 07

(51) **B62H 3/12** (2006.01)
B25H 5/00 (2006.01)

(21) 130028 (22) 2021 05 05
 (72) LIS ANDRZEJ, Raszków (PL)
 (73) LIS ANDRZEJ, Raszków (PL)
 (54) Stacja naprawy rowerów

(Y1) (11) **72985** (41) 2022 07 25

(51) **E04C 2/24** (2006.01)
E04C 2/10 (2006.01)
E04B 2/14 (2006.01)

(21) 130216 (22) 2021 08 12
 (72) DZIACZUK DOMINIK RAFAŁ, Poznań (PL)
 (73) DZIACZUK DOMINIK RAFAŁ, Poznań (PL)
 (54) Panel ścienny o zwiększonej ognioodporności

(Y1) (11) **72982** (41) 2022 05 16

(51) **E04F 11/022** (2006.01)

(21) 129600 (22) 2020 11 12
 (72) WEŁNA DARIUSZ, Ziębice (PL)
 (73) WEŁNA DARIUSZ, Ziębice (PL)
 (54) Stopień schodów półkowych

(Y1) (11) **72981** (41) 2023 01 16

(51) **F16L 21/035** (2006.01)
F16L 23/024 (2006.01)
F16L 9/17 (2006.01)

(21) 130164 (22) 2021 07 12
 (72) PAWLAK MAREK, Łódź (PL)
 (73) AKWEDUKT MP SPÓŁKA Z OGRANICZONĄ
 ODPOWIEDZIALNOŚCIĄ, Łódź (PL)
 (54) Manszeta

(Y1) (11) **72983** (41) 2022 01 31

(51) **G01F 1/86** (2006.01)
F24D 19/10 (2006.01)
F16K 3/00 (2006.01)
G05D 23/00 (2006.01)

(21) 129375 (22) 2020 07 27
 (72) BIES TOMASZ, Hecznarowice (PL); DRYJAK JAN, Kęty (PL)
 (73) FINISH A ANNA DRYJAK SPÓŁKA JAWNA, Kęty (PL)
 (54) Przepływomierz do regulacji czynnika grzewczego stosowany
 w układach centralnego ogrzewania podłogowego

INDEKS UDZIELONYCH PRAW OCHRONNYCH, WEDŁUG SYMBOLI MKP

Symbol MKP	Nr prawa ochronn.	Symbol MKP	Nr prawa ochronn.
1	2	1	2
A45B 3/06 (2006.01)	72987*	E04B 2/14 (2006.01)	72985*
A61F 5/44 (2006.01)	72986	E04C 2/24 (2006.01)	72985
A61F 5/44 (2006.01)	72987	E04C 2/10 (2006.01)	72985*
A61H 3/04 (2006.01)	72987*	E04F 11/022 (2006.01)	72982
A61J 1/16 (2006.01)	72987*	F16K 3/00 (2006.01)	72983*
A63F 9/08 (2006.01)	72984	F16L 21/035 (2006.01)	72981
A63F 9/12 (2006.01)	72984*	F16L 23/024 (2006.01)	72981*
B25H 5/00 (2006.01)	72980*	F16L 9/17 (2006.01)	72981*
B25H 1/00 (2006.01)	72980*	F24D 19/10 (2006.01)	72983*
B25H 5/00 (2006.01)	72988*	G01F 1/86 (2006.01)	72983
B62H 3/12 (2006.01)	72980	G05D 23/00 (2006.01)	72983*
B62H 3/12 (2006.01)	72988	G09B 1/36 (2006.01)	72984*

* Prawo ochronne oznaczone więcej niż jednym symbolem klasyfikacyjnym. Ogłoszenie dotyczące tego prawa ochronnego można znaleźć pod symbolem klasyfikacyjnym odpowiadającym numerowi bez gwiazdki.

INDEKS NUMEROWY UDZIELONYCH PRAW OCHRONNYCH

Nr prawa ochronn.	Symbol MKP	Nr prawa ochronn.	Symbol MKP
1	2	1	2
72980	B62H 3/12 (2006.01)	72985	E04C 2/24 (2006.01)
72981	F16L 21/035 (2006.01)	72986	A61F 5/44 (2006.01)
72982	E04F 11/022 (2006.01)	72987	A61F 5/44 (2006.01)
72983	G01F 1/86 (2006.01)	72988	B62H 3/12 (2006.01)
72984	A63F 9/08 (2006.01)		

WYGAŚNIĘCIE PRAWA

Poniższe zestawienie zawiera kolejno: numer wygasłego prawa ochronnego, datę wygaśnięcia oraz zakres wygaśnięcia.

(Y1) (11) 67369 2021 04 04 Prawo wygasło w całości.
 (Y1) (11) 67456 2021 03 29 Prawo wygasło w całości.
 (Y1) (11) 67493 2021 04 17 Prawo wygasło w całości.
 (Y1) (11) 67747 2020 12 08 Prawo wygasło w całości.
 (Y1) (11) 67761 2021 05 29 Prawo wygasło w całości.
 (Y1) (11) 67777 2020 08 30 Prawo wygasło w całości.
 (Y1) (11) 67805 2021 03 13 Prawo wygasło w całości.
 (Y1) (11) 67848 2021 01 25 Prawo wygasło w całości.
 (Y1) (11) 67854 2021 02 28 Prawo wygasło w całości.
 (Y1) (11) 67858 2021 03 20 Prawo wygasło w całości.
 (Y1) (11) 67880 2021 01 09 Prawo wygasło w całości.
 (Y1) (11) 67891 2021 04 12 Prawo wygasło w całości.
 (Y1) (11) 67893 2021 04 19 Prawo wygasło w całości.
 (Y1) (11) 67897 2021 04 25 Prawo wygasło w całości.
 (Y1) (11) 67902 2021 05 16 Prawo wygasło w całości.
 (Y1) (11) 67903 2021 05 21 Prawo wygasło w całości.
 (Y1) (11) 67913 2021 04 04 Prawo wygasło w całości.
 (Y1) (11) 67919 2021 01 29 Prawo wygasło w całości.
 (Y1) (11) 67941 2021 01 16 Prawo wygasło w całości.
 (Y1) (11) 67956 2021 03 29 Prawo wygasło w całości.
 (Y1) (11) 67984 2021 02 08 Prawo wygasło w całości.

(Y1) (11) 67989 2021 03 20 Prawo wygasło w całości.
 (Y1) (11) 68010 2021 01 24 Prawo wygasło w całości.
 (Y1) (11) 68012 2021 02 05 Prawo wygasło w całości.
 (Y1) (11) 68059 2021 03 15 Prawo wygasło w całości.
 (Y1) (11) 68062 2021 03 25 Prawo wygasło w całości.
 (Y1) (11) 68095 2021 03 06 Prawo wygasło w całości.
 (Y1) (11) 68100 2021 04 22 Prawo wygasło w całości.
 (Y1) (11) 68101 2021 04 25 Prawo wygasło w całości.
 (Y1) (11) 68102 2021 05 09 Prawo wygasło w całości.
 (Y1) (11) 68103 2021 05 09 Prawo wygasło w całości.
 (Y1) (11) 68104 2021 05 09 Prawo wygasło w całości.
 (Y1) (11) 68105 2021 05 09 Prawo wygasło w całości.
 (Y1) (11) 68109 2021 05 23 Prawo wygasło w całości.
 (Y1) (11) 68110 2021 05 27 Prawo wygasło w całości.
 (Y1) (11) 68112 2021 06 09 Prawo wygasło w całości.
 (Y1) (11) 68115 2021 06 26 Prawo wygasło w całości.
 (Y1) (11) 68140 2021 03 07 Prawo wygasło w całości.
 (Y1) (11) 68142 2021 03 14 Prawo wygasło w całości.
 (Y1) (11) 68153 2021 06 01 Prawo wygasło w całości.
 (Y1) (11) 68154 2021 06 11 Prawo wygasło w całości.
 (Y1) (11) 68155 2021 06 28 Prawo wygasło w całości.
 (Y1) (11) 68210 2021 03 05 Prawo wygasło w całości.
 (Y1) (11) 68213 2021 03 12 Prawo wygasło w całości.
 (Y1) (11) 68218 2021 05 27 Prawo wygasło w całości.
 (Y1) (11) 68219 2021 05 27 Prawo wygasło w całości.
 (Y1) (11) 68269 2021 05 31 Prawo wygasło w całości.
 (Y1) (11) 68282 2021 09 30 Prawo wygasło w całości.
 (Y1) (11) 68328 2020 08 08 Prawo wygasło w całości.
 (Y1) (11) 68329 2020 08 08 Prawo wygasło w całości.
 (Y1) (11) 68335 2021 02 12 Prawo wygasło w całości.
 (Y1) (11) 68337 2021 05 07 Prawo wygasło w całości.
 (Y1) (11) 68392 2021 02 05 Prawo wygasło w całości.
 (Y1) (11) 68395 2021 04 24 Prawo wygasło w całości.
 (Y1) (11) 68396 2021 04 26 Prawo wygasło w całości.
 (Y1) (11) 68398 2021 06 09 Prawo wygasło w całości.
 (Y1) (11) 68432 2021 04 08 Prawo wygasło w całości.
 (Y1) (11) 68435 2021 06 07 Prawo wygasło w całości.
 (Y1) (11) 68660 2021 04 29 Prawo wygasło w całości.
 (Y1) (11) 68661 2021 06 25 Prawo wygasło w całości.
 (Y1) (11) 68701 2019 06 13 Prawo wygasło w całości.
 (Y1) (11) 68728 2021 01 15 Prawo wygasło w całości.
 (Y1) (11) 68730 2021 05 13 Prawo wygasło w całości.
 (Y1) (11) 68808 2018 06 21 Prawo wygasło w całości.
 (Y1) (11) 69122 2021 02 05 Prawo wygasło w całości.
 (Y1) (11) 69124 2021 02 28 Prawo wygasło w całości.
 (Y1) (11) 69252 2021 04 10 Prawo wygasło w całości.
 (Y1) (11) 69321 2021 06 24 Prawo wygasło w całości.
 (Y1) (11) 69405 2021 04 02 Prawo wygasło w całości.
 (Y1) (11) 69451 2021 06 12 Prawo wygasło w całości.
 (Y1) (11) 69459 2021 05 11 Prawo wygasło w całości.
 (Y1) (11) 69464 2020 08 25 Prawo wygasło w całości.
 (Y1) (11) 69562 2021 01 24 Prawo wygasło w całości.
 (Y1) (11) 69569 2021 05 29 Prawo wygasło w całości.
 (Y1) (11) 69648 2021 04 30 Prawo wygasło w całości.
 (Y1) (11) 69690 2021 01 08 Prawo wygasło w całości.
 (Y1) (11) 69700 2021 01 07 Prawo wygasło w całości.
 (Y1) (11) 69723 2021 02 25 Prawo wygasło w całości.
 (Y1) (11) 69764 2021 01 21 Prawo wygasło w całości.
 (Y1) (11) 69777 2021 02 18 Prawo wygasło w całości.
 (Y1) (11) 69795 2021 05 10 Prawo wygasło w całości.
 (Y1) (11) 69796 2021 03 31 Prawo wygasło w całości.
 (Y1) (11) 69797 2021 03 25 Prawo wygasło w całości.
 (Y1) (11) 69798 2021 03 25 Prawo wygasło w całości.
 (Y1) (11) 69799 2021 03 25 Prawo wygasło w całości.
 (Y1) (11) 69831 2019 12 15 Prawo wygasło w całości.
 (Y1) (11) 69851 2021 02 23 Prawo wygasło w całości.
 (Y1) (11) 69852 2021 02 23 Prawo wygasło w całości.
 (Y1) (11) 69853 2021 02 23 Prawo wygasło w całości.

(Y1) (11) 69863 2020 08 10 Prawo wygasło w całości.
 (Y1) (11) 69885 2021 01 13 Prawo wygasło w całości.
 (Y1) (11) 69899 2021 03 01 Prawo wygasło w całości.
 (Y1) (11) 69900 2021 03 01 Prawo wygasło w całości.
 (Y1) (11) 69905 2021 03 12 Prawo wygasło w całości.
 (Y1) (11) 69910 2021 03 18 Prawo wygasło w całości.
 (Y1) (11) 69916 2021 01 04 Prawo wygasło w całości.
 (Y1) (11) 69917 2021 01 04 Prawo wygasło w całości.
 (Y1) (11) 69928 2021 05 16 Prawo wygasło w całości.
 (Y1) (11) 69943 2022 03 12 Prawo wygasło w całości.
 (Y1) (11) 69948 2021 01 20 Prawo wygasło w całości.
 (Y1) (11) 69949 2021 01 20 Prawo wygasło w całości.
 (Y1) (11) 69950 2021 01 20 Prawo wygasło w całości.
 (Y1) (11) 69959 2020 03 30 Prawo wygasło w całości.
 (Y1) (11) 69961 2021 03 02 Prawo wygasło w całości.
 (Y1) (11) 69962 2021 02 28 Prawo wygasło w całości.
 (Y1) (11) 69978 2021 04 15 Prawo wygasło w całości.
 (Y1) (11) 69980 2021 04 18 Prawo wygasło w całości.
 (Y1) (11) 69985 2021 04 22 Prawo wygasło w całości.
 (Y1) (11) 70106 2020 12 04 Prawo wygasło w całości.
 (Y1) (11) 70152 2020 11 06 Prawo wygasło w całości.
 (Y1) (11) 70457 2019 01 04 Prawo wygasło w całości.
 (Y1) (11) 70556 2020 06 03 Prawo wygasło w całości.
 (Y1) (11) 70652 2020 12 18 Prawo wygasło w całości.
 (Y1) (11) 70977 2021 02 16 Prawo wygasło w całości.
 (Y1) (11) 71131 2019 12 22 Prawo wygasło w całości.
 (Y1) (11) 71162 2020 12 01 Prawo wygasło w całości.
 (Y1) (11) 71290 2020 02 04 Prawo wygasło w całości.
 (Y1) (11) 71619 2020 10 17 Prawo wygasło w całości.

WPISY I ZMIANY W REJESTRZE NIEUWZGLĘDNIONE W INNYCH SAMODZIELNYCH OGŁOSZENIACH

Poniższe zestawienie zawiera kolejno: numer prawa ochronnego na wzór użytkowy, wskazanie rubryki rejestru, charakter oraz treść wpisu. Publikacji podlegają wpisy w rejestrze dotyczące uprawnionych, twórców, praw ograniczających prawo ochronne oraz sprostowania istotnych pomyłek.

Rubryka A – dane uprawnionego

Rubryka B – tytuł wynalazku

Rubryka C – dane twórców wynalazku

Rubryka D – prawa ograniczające prawo ochronne

Rubryka E – wpisy uzupełniające stan prawny prawa ochronnego

Rubryka F – wnioski o unieważnienie, sprzeciwy oraz decyzje dotyczące prawa ochronnego

Rubryka G – informacje o unieważnieniu lub wygaśnięciu prawa ochronnego

(11) **72646** A. Wykreślono: AVALEX INVESTMENT LIMITED, Nicosia, Cypr; Wpisano: AVALEX PTE. LTD., Singapur, Singapur

OGŁOSZENIA

SPROSTOWANIA OPISÓW OCHRONNYCH

Poniższe zestawienie zawiera kolejno: numer udzielonego prawa oraz informację o sprostowaniu.

(Y1) (11) 72865 Postanowiono ponownie opublikować sprostowany opis ochronny ze względu na stwierdzone błędy drukarskie.

C. WZORY PRZEMYSŁOWE

Cyfrowe kody identyfikacyjne (wg normy WIPO ST. 80), które poprzedzają informacje dotyczące wzorów przemysłowych oznaczają:

- (11) – numer prawa z rejestracji wzoru przemysłowego
- (15) – data prawa z rejestracji międzynarodowej
- (21) – numer zgłoszenia
- (22) – data zgłoszenia
- (23) – nazwa i miejsce wystawy, data pierwszego wystawienia (data pierwszeństwa z wystawy)
- (30) – dane dotyczące pierwszeństwa konwencyjnego (numer zgłoszenia priorytetowego, data wniesienia zgłoszenia priorytetowego, kod kraju)
- (45) – data publikacji rejestracji międzynarodowej
- (51) – symbol klasy wzoru przemysłowego
- (54) – określenie przedmiotu wzoru
- (55) – rysunek wzoru lub fotografia wzoru
- (72) – nazwisko i imię twórcy wzoru; dodatkowo wskazana jest miejscowość zamieszkania oraz kraj twórcy (kod kraju)
- (73) – nazwisko i imię lub nazwę uprawnionego; dodatkowo wskazana jest miejscowość zamieszkania lub siedziba oraz kraj uprawnionego (kod kraju)

PRAWA Z REJESTRACJI WZORÓW PRZEMYSŁOWYCH

UDZIELONE PRAWA

(od nr 28 561 do nr 28 592)

- (51) 19-08 (11) **28561** (22) 2022 12 29 (21) 31255
- (73) FABRYKA CUKIERKÓW PSZCZOŁKA SPÓŁKA Z OGRANICZONĄ ODPOWIEDZIALNOŚCIĄ, Lublin (PL)
- (72) KACZYŃSKA ALEKSANDRA
- (54) Etykieta na opakowanie produktów spożywczych
- (55)



- (51) 26-01 (11) **28562** (22) 2023 01 25 (21) 31192
- (73) WALĘDZIAK STEFAN INTERLIGHT, Brańsk (PL)
- (72) WALĘDZIAK STEFAN
- (54) Wkład fotowoltaiczny znicza
- (55)

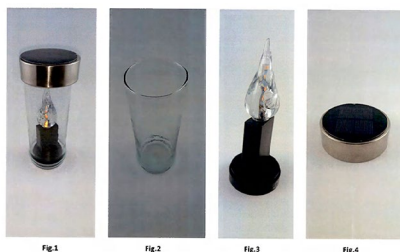

- (51) 08-08 (11) **28563** (22) 2023 01 19 (21) 31310
- (73) SACHER SPÓŁKA Z OGRANICZONĄ ODPOWIEDZIALNOŚCIĄ, Bolesławiec (PL)
- (72) SACHER PAWEŁ
- (54) Sworzeń
- (55)

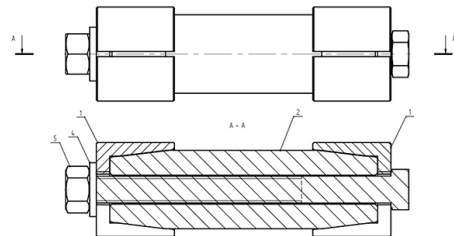

- (51) 12-16 (11) **28564** (22) 2023 01 20 (21) 31311
- (73) SOŁTYK RYSZARD, Świątniki Górne (PL)
- (72) SOŁTYK RYSZARD
- (54) Samochodowy element amortyzacyjny
- (55)

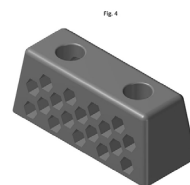
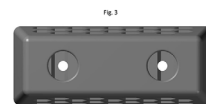

- (51) 12-05 (11) **28565** (22) 2023 01 18 (21) 31307
- (73) GAŚIENICA-ROJ SZYMON S.M.P., Witów (PL)
- (72) GAŚIENICA-ROJ SZYMON

(54) Przenośnik
(55)

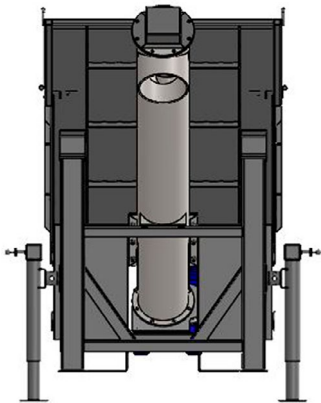

(51) 25-02 (11) **28566** (22) 2022 12 20 (21) 31237
(73) SOMEWHERE SPÓŁKA Z OGRANICZONĄ
ODPOWIEDZIALNOŚCIĄ, Białystok (PL)
(72) SŁOMCZYŃSKI NIKODEM, SKWORZ ALEKSANDER,
FURMANOWSKI PAWEŁ
(54) Dach domu prefabrykowanego
(55)

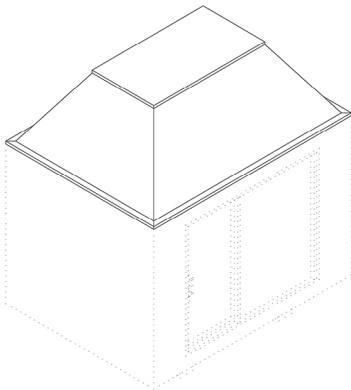

(51) 09-03 (11) **28567** (22) 2023 01 19 (21) 31314
(73) BIALPAK CHOROMAŃSKI, LESZCZYŃSKI
SPÓŁKA KOMANDYTOWA, Biała Podlaska (PL)
(72) BIŃKOWSKI JAROSŁAW
(54) Opakowanie
(55)



(51) 15-04 (11) **28568** (22) 2023 01 11 (21) 31281
(73) MINE MASTER SPÓŁKA Z OGRANICZONĄ
ODPOWIEDZIALNOŚCIĄ, Wilków (PL)
(72) TOKARCZYK JACEK, ŁAWICKI PIOTR, RAK ROBERT,
HNAT WITOLD, KAŻMIERCZAK WIESŁAW, MŁYŃCZAK MARIUSZ,
OSTAPÓW LESŁAW, GIL TOMASZ, KOGUT ŁUKASZ

(54) Wiertnica
(55)

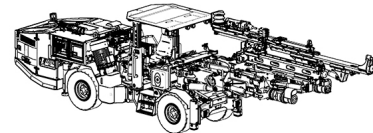
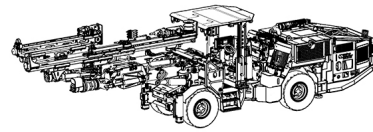

(51) 15-04 (11) **28569** (22) 2023 01 16 (21) 31291
(73) MINE MASTER SPÓŁKA Z OGRANICZONĄ
ODPOWIEDZIALNOŚCIĄ, Wilków (PL)
(72) TOKARCZYK JACEK, ŁAWICKI PIOTR, KAŻMIERCZAK WIESŁAW,
MŁYŃCZAK MARIUSZ, OSTAPÓW LESŁAW, SARECKI ŁUKASZ,
KUCFIR WOJCIECH
(54) Wiertnica
(55)

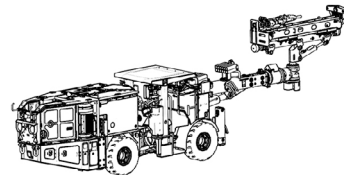
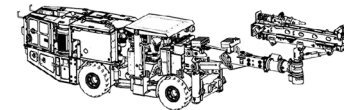
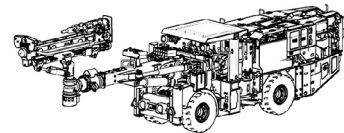

(51) 15-04 (11) **28570** (22) 2023 01 16 (21) 31292
(73) MINE MASTER SPÓŁKA Z OGRANICZONĄ
ODPOWIEDZIALNOŚCIĄ, Wilków (PL)
(72) TOKARCZYK JACEK, ŁAWICKI PIOTR, KULAS JACEK,
KAŻMIERCZAK WIESŁAW, MŁYŃCZAK MARIUSZ,
OSTAPÓW LESŁAW, SARECKI ŁUKASZ, RAK ROBERT
(54) Wiertnica
(55)

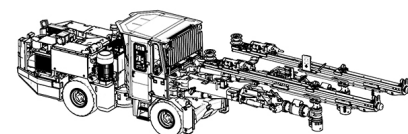
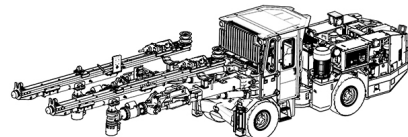

(51) 15-04 (11) **28571** (22) 2023 01 17 (21) 31296
(73) MINE MASTER SPÓŁKA Z OGRANICZONĄ
ODPOWIEDZIALNOŚCIĄ, Wilków (PL)
(72) TOKARCZYK JACEK, ŁAWICKI PIOTR, RAK ROBERT,
HNAT WITOLD, KAŻMIERCZAK WIESŁAW, MŁYŃCZAK MARIUSZ,
OSTAPÓW LESŁAW, GIL TOMASZ, KOGUT ŁUKASZ

(54) Wiertnica
(55)

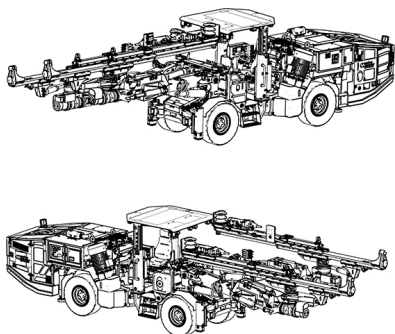

(51) 06-03 (11) **28572** (22) 2023 02 23 (21) 31407
(73) SULIGA PAWEŁ, Grodzisk Mazowiecki (PL)
(72) SULIGA PAWEŁ
(54) Stolik
(55)



(51) 26-05 (11) **28573** (22) 2022 11 22 (21) 31181
(73) MARCHUT LESZEK, Gorlice (PL)
(72) MARCHUT LESZEK
(54) Lampa
(55)

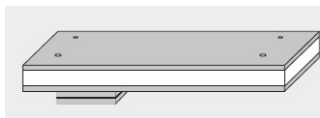

(51) 09-09 (11) **28574** (22) 2023 01 25 (21) 31319
(73) ZIELIŃSKI KRZYSZTOF, Czeladź (PL)
(72) ZIELIŃSKI KRZYSZTOF
(54) Stanowisko do selektywnej segregacji odpadów
(55)

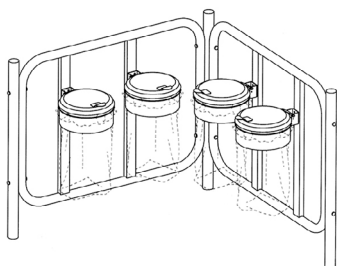

(51) 09-09 (11) **28575** (22) 2023 01 25 (21) 31322
(73) ZIELIŃSKI KRZYSZTOF, Czeladź (PL)
(72) ZIELIŃSKI KRZYSZTOF
(54) Stanowisko do selektywnej segregacji odpadów
(55)

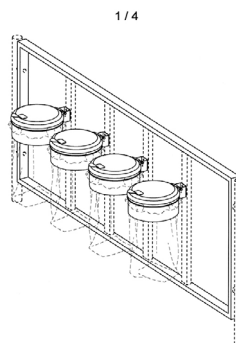

(51) 09-09 (11) **28576** (22) 2023 01 25 (21) 31324
(73) ZIELIŃSKI KRZYSZTOF, Czeladź (PL)
(72) ZIELIŃSKI KRZYSZTOF
(54) Stanowisko do selektywnej segregacji odpadów
(55)

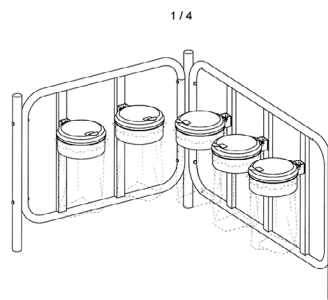

(51) 09-09 (11) **28577** (22) 2023 01 25 (21) 31326
(73) ZIELIŃSKI KRZYSZTOF, Czeladź (PL)
(72) ZIELIŃSKI KRZYSZTOF
(54) Stanowisko do selektywnej segregacji odpadów
(55)

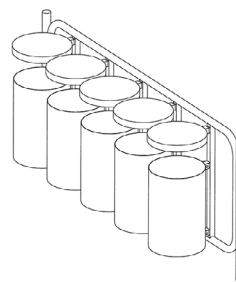

(51) 09-09 (11) **28578** (22) 2023 01 25 (21) 31327
(73) ZIELIŃSKI KRZYSZTOF, Czeladź (PL)
(72) ZIELIŃSKI KRZYSZTOF
(54) Stanowisko do selektywnej segregacji odpadów
(55)

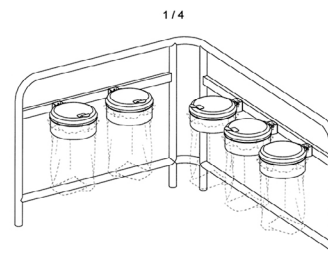

(51) 09-09 (11) **28579** (22) 2023 01 25 (21) 31330
 (73) ZIELIŃSKI KRZYSZTOF, Czeladź (PL)
 (72) ZIELIŃSKI KRZYSZTOF
 (54) Stanowisko do selektywnej segregacji odpadów
 (55)

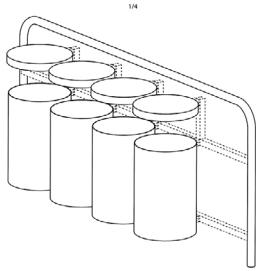

(51) 09-09 (11) **28580** (22) 2023 01 25 (21) 31333
 (73) ZIELIŃSKI KRZYSZTOF, Czeladź (PL)
 (72) ZIELIŃSKI KRZYSZTOF
 (54) Stanowisko do selektywnej segregacji odpadów
 (55)

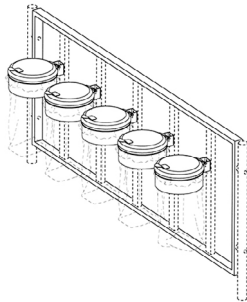

(51) 09-09 (11) **28581** (22) 2023 01 26 (21) 31341
 (73) ZIELIŃSKI KRZYSZTOF, Czeladź (PL)
 (72) ZIELIŃSKI KRZYSZTOF
 (54) Stanowisko do selektywnej segregacji odpadów
 (55)

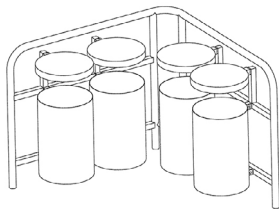

(51) 09-09 (11) **28582** (22) 2023 01 25 (21) 31318
 (73) ZIELIŃSKI KRZYSZTOF, Czeladź (PL)
 (72) ZIELIŃSKI KRZYSZTOF
 (54) Stanowisko do selektywnej segregacji odpadów
 (55)

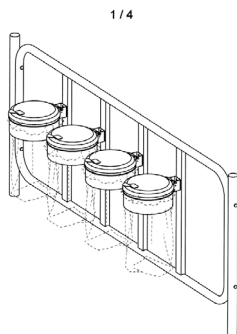

(51) 09-09 (11) **28583** (22) 2023 01 25 (21) 31320
 (73) ZIELIŃSKI KRZYSZTOF, Czeladź (PL)

(72) ZIELIŃSKI KRZYSZTOF
 (54) Stanowisko do selektywnej segregacji odpadów
 (55)

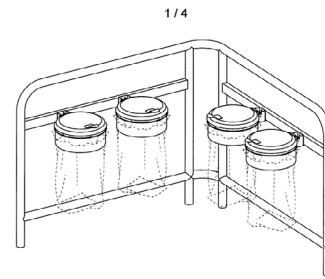

(51) 09-09 (11) **28584** (22) 2023 01 25 (21) 31321
 (73) ZIELIŃSKI KRZYSZTOF, Czeladź (PL)
 (72) ZIELIŃSKI KRZYSZTOF
 (54) Stanowisko do selektywnej segregacji odpadów
 (55)

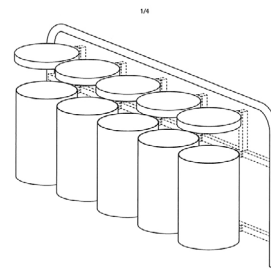

(51) 09-09 (11) **28585** (22) 2023 01 25 (21) 31323
 (73) ZIELIŃSKI KRZYSZTOF, Czeladź (PL)
 (72) ZIELIŃSKI KRZYSZTOF
 (54) Stanowisko do selektywnej segregacji odpadów
 (55)

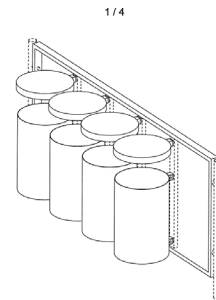

(51) 09-09 (11) **28586** (22) 2023 01 25 (21) 31328
 (73) ZIELIŃSKI KRZYSZTOF, Czeladź (PL)
 (72) ZIELIŃSKI KRZYSZTOF
 (54) Stanowisko do selektywnej segregacji odpadów
 (55)

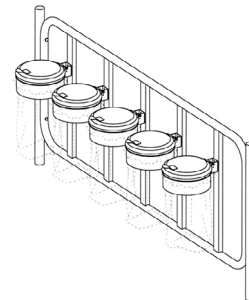

(51) 09-09 (11) **28587** (22) 2023 01 25 (21) 31329
 (73) ZIELIŃSKI KRZYSZTOF, Czeladź (PL)
 (72) ZIELIŃSKI KRZYSZTOF

(54) Stanowisko do selektywnej segregacji odpadów
(55)

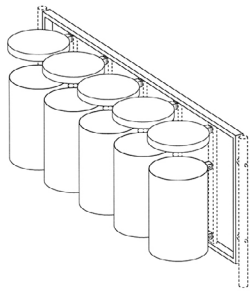

(51) 09-09 (11) **28588** (22) 2023 01 25 (21) 31331
(73) ZIELIŃSKI KRZYSZTOF, Czeladź (PL)
(72) ZIELIŃSKI KRZYSZTOF
(54) Stanowisko do selektywnej segregacji odpadów
(55)

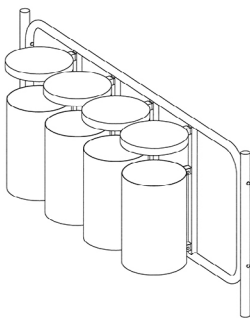

(51) 30-02 (11) **28589** (22) 2022 11 30 (21) 31194
(73) ECO CATS COLLECTION SPÓŁKA Z OGRANICZONĄ ODPOWIEDZIALNOŚCIĄ, Czechowice-Dziedzice (PL)
(72) PRASKA IZABELA
(54) Kojec dla kota
(55)

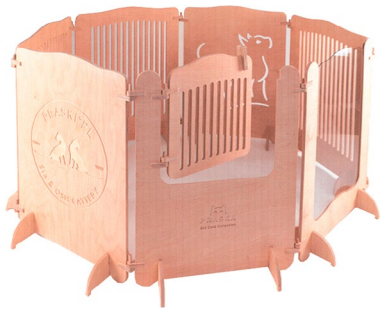

(51) 09-09 (11) **28590** (22) 2023 01 25 (21) 31325
(73) ZIELIŃSKI KRZYSZTOF, Czeladź (PL)
(72) ZIELIŃSKI KRZYSZTOF
(54) Stanowisko do selektywnej segregacji odpadów
(55)

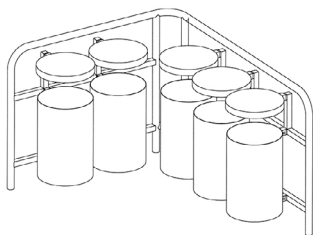

(51) 26-05 (11) **28591** (22) 2023 01 09 (21) 31275
(73) MARCHUT LESZEK, Gorlice (PL)
(72) MARCHUT LESZEK

(54) Lampa
(55)

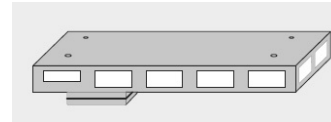

(51) 25-02 (11) **28592** (22) 2023 01 24 (21) 31315
(73) ŁUSZCZYK KRZYSZTOF ŁUKOMET, Całowanie (PL)
(72) ŁUSZCZYK KRZYSZTOF JÓZEF
(54) Panel ogrodzeniowy
(55)

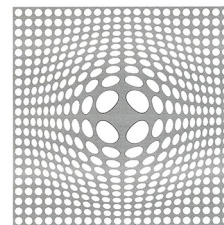
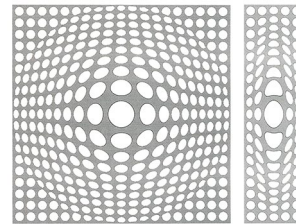

Fig. 1 Fig. 3
Fig. 2

WYGAŚNIĘCIE PRAWA

Poniższe zestawienie zawiera kolejno: numer wygasłego prawa z rejestracji, datę wygaśnięcia oraz zakres wygaśnięcia.

(11) 18757	2022 03 29	Prawo wygasło w całości.
(11) 18792	2022 03 30	Prawo wygasło w całości.
(11) 18794	2022 03 16	Prawo wygasło w całości.
(11) 18799	2022 03 01	Prawo wygasło w całości.
(11) 18806	2022 03 15	Prawo wygasło w całości.
(11) 18818	2022 03 30	Prawo wygasło w całości.
(11) 18866	2022 03 30	Prawo wygasło w całości.
(11) 18867	2022 03 31	Prawo wygasło w całości.
(11) 18957	2022 03 26	Prawo wygasło w całości.
(11) 19061	2022 03 01	Prawo wygasło w całości.
(11) 19131	2022 03 26	Prawo wygasło w całości.
(11) 19828	2022 03 27	Prawo wygasło w całości.
(11) 23411	2022 03 02	Prawo wygasło w całości.
(11) 23444	2022 03 01	Prawo wygasło w całości.
(11) 23466	2022 03 13	Prawo wygasło w całości.
(11) 23474	2022 03 14	Prawo wygasło w całości.
(11) 23475	2022 03 02	Prawo wygasło w całości.
(11) 23476	2022 03 10	Prawo wygasło w całości.
(11) 23477	2022 03 10	Prawo wygasło w całości.
(11) 23481	2022 03 24	Prawo wygasło w całości.
(11) 23489	2022 03 09	Prawo wygasło w całości.
(11) 23500	2022 03 19	Prawo wygasło w całości.
(11) 23514	2022 02 20	Prawo wygasło w całości.
(11) 23520	2022 02 06	Prawo wygasło w całości.
(11) 23521	2022 02 20	Prawo wygasło w całości.
(11) 23522	2022 02 20	Prawo wygasło w całości.
(11) 23524	2022 02 22	Prawo wygasło w całości.
(11) 23526	2022 02 06	Prawo wygasło w całości.

(11) 23533	2022 02 09	Prawo wygasło w całości.	(11) 23541	2022 02 17	Prawo wygasło w całości.
(11) 23534	2022 02 27	Prawo wygasło w całości.	(11) 23557	2022 02 17	Prawo wygasło w całości.
(11) 23536	2022 02 17	Prawo wygasło w całości.	(11) 23566	2022 02 27	Prawo wygasło w całości.
(11) 23537	2022 02 17	Prawo wygasło w całości.	(11) 23577	2022 02 01	Prawo wygasło w całości.
(11) 23538	2022 02 17	Prawo wygasło w całości.	(11) 23602	2022 02 10	Prawo wygasło w całości.
(11) 23539	2022 02 17	Prawo wygasło w całości.	(11) 23496	2022 03 06	Prawo wygasło w całości.

D. ZNAKI TOWAROWE

Cyfrowe kody identyfikacyjne (wg normy WIPO ST. 60), które poprzedzają informacje dotyczące znaków towarowych oznaczają:

- (111) – numer prawa ochronnego lub rejestracji międzynarodowej
- (141) – data wygaśnięcia prawa ochronnego z dowolnego powodu przewidzianego prawem
- (151) – data wydania decyzji o udzieleniu prawa ochronnego dla znaków krajowych lub data rejestracji międzynarodowej
- (180) – oczekiwana data wygaśnięcia prawa ochronnego
- (210) – numer zgłoszenia
- (220) – data zgłoszenia (w przypadku konwersji – oznaczono literą K – jest to data, od której liczy się okres ochrony na terytorium Polski)
- (441) – data ogłoszenia o zgłoszeniu
- (510) – wykaz towarów
- (511) – klasy towarowe
- (531) – symbol klasyfikacji elementów graficznych znaku
- (540) – określenie znaku towarowego
- (591) – wskazanie kolorów
- (552) – znak pozycyjny lub znak stanowiący desień
- (553) – znak ruchomy lub znak multimedialny
- (554) – znak przestrzenny
- (555) – znak holograficzny
- (556) – znak dźwiękowy
- (558) – znak składający się z koloru lub zestawienia kolorów
- (559) – znak inny
- (571) – opis znaku
- (551) – wskazanie kategorii znaku towarowego lub udzielonego prawa, jeżeli dotyczy wspólnego prawa ochronnego, wspólnego znaku towarowego albo znaku towarowego gwarancyjnego
- (581) – data notyfikacji
- (732) – nazwisko i imię lub nazwę uprawnionego, jego miejsce zamieszkania lub siedzibę oraz kod kraju

PRAWA OCHRONNE NA ZNAKI TOWAROWE

UDZIELONE PRAWA

(od nr 360 660 do nr 360 849)

(111) **360660** (220) 2022 04 13 (210) 541989
 (151) 2023 01 03 (441) 2022 09 19
 (732) BETTERLINE SPÓŁKA Z OGRANICZONĄ
 ODPOWIEDZIALNOŚCIĄ, Lublin (PL)
 (540) (znak słowno-graficzny)
 (540) Child Web Angel
 (540)

Child Web Angel

(531) 27.05.01, 27.05.17
 (510), (511) **9** Programy komputerowe, Programy komputerowe do pobrania, Programy komputerowe do przetwarzania danych, Programy komputerowe dotyczące spraw finansowych, Programy komputerowe do celów edukacji, Programy komputerowe do zarządzania projektami, Programy komputerowe do zarządzania sieciami, Programy komputerowe do gier wideo i gier komputerowych, Programy komputerowe do edytowania obrazów, dźwięku i wideo, Programy komputerowe do użytku w autonomicznej nawigacji pojazdów, Programy komputerowe do zdalnego łączenia się z komputerami lub sieciami komputerowymi, Programy komputerowe umożliwiające dostęp, przeglądanie i przeszukiwanie baz danych on-line, Programy i oprogramowanie komputerowe do przetwarzania

obrazów wykorzystywane w telefonach komórkowych, Programy komputerowe do korzystania z Internetu i sieci www, Programy komputerowe stosowane do elektronicznych systemów kasowych, Programy komputerowe do projektowania interfejsów użytkownika, Oprogramowanie komputerowe do monitorowania używania komputerów i intelektu przez dzieci, **42** Usługi pisania oprogramowania komputerowego, Usługi projektowania oprogramowania komputerowego, Usługi w zakresie grafiki komputerowej, Usługi w zakresie projektowania komputerowego, Usługi w zakresie doradztwa komputerowego, Usługi doradcze dotyczące oprogramowania komputerowego, Usługi w zakresie instalacji oprogramowania komputerowego, Dostarczanie powiadomień dotyczących dostępu dzieci do stron i treści internetowych.

(111) **360661** (220) 2022 07 18 (210) 545274
 (151) 2022 12 28 (441) 2022 09 05
 (732) TUĞRUL DENIZHAN, Racibórz (PL)
 (540) (znak słowno-graficzny)
 (540) FL LEOLA
 (540)



(531) 26.04.01, 26.04.18, 27.05.01, 27.05.24, 03.07.17
 (510), (511) **25** Odzież damska, męska i dziecięca, odzież, obuwie, nakrycia głowy, bielizna, koszule, koszule z krótkimi rękawami, dzianina (odzież), kamizelki, kombinezony, kurtki, legginsy, podkoszulki, poncza, pulowery, rajstopy, rękawiczki, spódnice, spódnico-spodenki,

spodnie, sukienki, swetry, szale, szaliki, szlafroki, wyprawki dziecięce (odzież), wyroby pończosznice, bluzki, bluzy dresowe, damskie luźne topy, kurtki (odzież).

(111) **360662** (220) 2022 08 17 (210) 546245

(151) 2022 12 20 (441) 2022 09 05

(732) SEOMOOD SPÓŁKA Z OGRANICZONĄ

ODPOWIEDZIALNOŚCIĄ SPÓŁKA KOMANDYTOWA, Szczecin (PL)

(540) (znak słowny)

(540) SEOMOOD

(510), (511) **9** Oprogramowanie marketingowe do wyszukiwania, Oprogramowanie komputerowe umożliwiające wyszukiwanie danych, Oprogramowanie komputerowe do wyszukiwarek internetowych, Oprogramowanie do optymalizacji wyszukiwarek internetowych, Oprogramowanie marketingowe do wyszukiwania dla osób trzecich, Oprogramowanie komputerowe do tworzenia baz do wyszukiwania informacji i danych, Oprogramowanie komputerowe umożliwiające wyszukiwanie i odzyskiwanie danych, Programy komputerowe, Oprogramowanie do tworzenia aplikacji, Oprogramowanie komputerowe do tworzenia i projektowania stron internetowych, Oprogramowanie użytkowe do usług tworzenia sieci kontaktów społecznych za pośrednictwem Internetu, Oprogramowanie komputerowe umożliwiające przeglądanie globalnych sieci komputerowych, Programy komputerowe umożliwiające dostęp, przeglądanie i przeszukiwanie baz danych on-line, Oprogramowanie do zarządzania treścią, Oprogramowanie do przetwarzania obrazów cyfrowych, Oprogramowanie do przetwarzania obrazów, grafiki i tekstu, Oprogramowanie do kontroli treści, Oprogramowanie systemów CMS [system zarządzania treścią], **35** Agencje reklamowe, Doradztwo w dziedzinie strategii komunikacyjnych public relations, Doradztwo w dziedzinie strategii komunikacyjnych w reklamie, Optymalizacja stron internetowych, Optymalizacja dla wyszukiwarek internetowych, Optymalizacja wyszukiwarek do celów promocji dodatkowej, Promocja sprzedaży dla osób trzecich, Reklama online za pośrednictwem sieci komputerowej, Reklama online za pośrednictwem komputerowej sieci komunikacyjnej, Reklama typu „płać za kliknięcie”, Tworzenie tekstów reklamowych i sponsorowanych, Tworzenie tekstów reklamowych, Udostępnianie informacji o działalności gospodarczej za pośrednictwem strony internetowej, Usługi marketingowe, Usługi reklamowe i marketingowe, Usługi reklamowe i marketingowe online, Usługi reklamowe, marketingowe i promocyjne, Usługi reklamowe, promocyjne i marketingowe, Usługi marketingowe za pośrednictwem wyszukiwarek internetowych, Usługi marketingowe świadczone za pomocą sieci cyfrowych, Usługi rozwoju w zakresie kreatywnego planowania marketingowego, Usługi reklamowe i marketingowe świadczone za pośrednictwem błoga, Usługi reklamowe i marketingowe świadczone za pomocą mediów społecznościowych, Usługi marketingowe w dziedzinie optymalizacji ruchu na stronie internetowej, Konsultacje dotyczące optymalizacji wyszukiwarek, Reklamy online, Publikowanie materiałów reklamowych online, Usługi przetwarzania danych online, Usługi w zakresie zamówień online, Reklama online poprzez komputerowe sieci komunikacyjne, Dostarczanie informacji biznesowych i handlowych online, Dostarczanie informacji gospodarczych i handlowych online, Promocja online sieci komputerowych i stron internetowych, Usługi online z zakresu nawiązywania kontaktów biznesowych, Udostępnianie katalogów [spisów] informacji handlowych online w Internecie, Organizowanie subskrypcji w zakresie publikacji online dla osób trzecich, Promowanie projektów innych osób poprzez udostępnianie portfolio online za pośrednictwem strony internetowej, Reklama poprzez przesyłanie materiałów reklamowych online dla osób trzecich poprzez elektroniczne sieci komunikacyjne, Usługi dopasowywania w ramach sieci reklamowej online ułatwiające nawiązywanie kontaktów między reklamodawcami a właścicielami stron internetowych, Administrowanie programami lojalności konsumenta, Usługi reklamowe świadczone przez radiowe i telewizyjne agencje reklamowe, Systematyzacja danych w komputerowych bazach danych, Systematyzowanie danych w komputerowych bazach danych, Zestawianie danych w komputerowych bazach danych, Aktualizacja i utrzymywanie danych w komputerowych bazach danych, Gromadzenie i systematyzowanie informacji w komputerowych bazach danych, Kompilacja informacji w komputerowych bazach danych, Aktualizacja i utrzymywanie informacji w rejestrach, Badania biznesowe, Badania rynku i analizy biznesowe, Usługi analizy i informacji biznesowej oraz bada-

nia rynkowe, Badania dotyczące działalności gospodarczej, Badania dotyczące działalności gospodarczej dla nowych przedsiębiorstw, Usługi dotyczące badania i informacji w dziedzinie działalności gospodarczej, Usługi dotyczące informacji i badania w dziedzinie działalności gospodarczej, Badania w zakresie biznesu, Handlowe informacje i porady udzielane konsumentom w wyborze towarów i usług, Indeksowanie stron internetowych w celach handlowych lub reklamowych, Komputerowe zarządzanie plikami, Dostarczanie informacji handlowych za pośrednictwem komputerowej bazy danych, Komputerowe bazy danych (pozyskiwanie danych do-), Przeprowadzanie badań rynkowych za pomocą komputerowej bazy danych, Usługi informacyjne w zakresie działalności gospodarczej udostępniane on-line z komputerowej bazy danych lub Internetu, Marketing ukierunkowany, Marketing w ramach wydawania oprogramowania, Obróbka tekstów, Usługi reklamowe, Usługi agencji reklamowych, Usługi reklamowe dla kwiatarzy, Usługi reklamowe i promocyjne, Usługi promocyjne i reklamowe, Usługi reklamowe dotyczące nieruchomości, Reklama i usługi reklamowe, Usługi reklamowe dotyczące gazet, Usługi reklamowe dla architektów, Usługi reklamowe dotyczące hoteli, Usługi rozpowszechniania materiałów reklamowych, Usługi reklamowe związane z książkami, Usługi reklamowe i promocyjne [publicity], Usługi reklamowe dotyczące inwestycji finansowych, Usługi reklamowe dotyczące usług finansowych, Usługi reklamowe dotyczące baz danych, Usługi reklamowe dotyczące przemysłu morskiego, Usługi reklamowe dla branży literackiej, Usługi reklamowe za pośrednictwem Internetu, Usługi reklamowe w zakresie odzieży, Usługi reklamowe na rzecz innych, Usługi ogłoszeniowe do celów reklamowych, Usługi pośrednictwa związane z reklamowaniem, Usługi reklamowe związane z rekrutacją personelu, Usługi reklamowe dotyczące sprzedaży pojazdów mechanicznych, Usługi reklamowe związane z pojazdami samochodowymi, Usługi reklamowe związane z przemysłem transportowym, Usługi reklamowe za pośrednictwem bazy danych, Usługi reklamowe dotyczące sprzedaży majątku osobistego, Usługi reklamowe w zakresie branży podróżniczej, Usługi reklamowe w zakresie promocji napojów, Usługi reklamowe związane z robotami publicznymi, Usługi reklamowe związane z pracami publicznymi, Usługi reklamowe, promocyjne i public relations, Usługi reklamowe w zakresie artykułów perfumeryjnych, Usługi reklamowe w zakresie artykułów kosmetycznych, Usługi reklamowe w zakresie artykułów jubilerskich, Usługi reklamowe w zakresie produktów farmaceutycznych, Usługi reklamowe w zakresie sprzedaży towarów, Usługi w zakresie zarządzania personelem reklamowym, Usługi w zakresie publikowania tekstów reklamowych, Usługi pośrednictwa w zakresie wynajmu czasu reklamowego i powierzchni reklamowych, Usługi reklamowe związane z prowadzeniem działalności gospodarczej, Usługi reklamowe i promocyjne w zakresie sprzedaży, Usługi reklamowe związane z przemysłem pojazdów mechanicznych, Usługi reklamowe w zakresie turystyki i podróży, Usługi reklamowe za pośrednictwem reklamy na balonach, Usługi reklamowe w zakresie komercjalizacji nowych produktów, Usługi reklamowe i marketingowe świadczone kanałami łącznościowych, Usługi reklamowe związane z imprezami e-sportowymi, Usługi reklamowe w zakresie promocji sprzedaży napojów, Usługi konsultingowe w dziedzinie rozwoju koncepcji reklamowych, Usługi reklamowe za pośrednictwem tekstu na ekranach telewizyjnych, Usługi reklamowe w zakresie działalności gospodarczej dotyczące franchisingu, Usługi reklamowe i promocyjne oraz dotyczące ich konsultacje, Usługi reklamowe, w szczególności w zakresie promocji towarów, Usługi reklamowe mające na celu promowanie handlu elektronicznego, Usługi w zakresie opracowania graficznego do celów reklamowych, Usługi reklamowe i promocyjne przy wykorzystaniu telewizji, radia, poczty, Usługi reklamowe służące tworzeniu tożsamości korporacyjnej i tożsamości marki, Usługi reklamowe w celu stworzenia rozpoznawalności marki na rzecz innych, Usługi reklamowe, w tym reklama on-line w sieci komputerowej, Usługi programów lojalnościowych dla celów handlowych, promocyjnych i/lub reklamowych, Usługi reklamowe obejmujące promowanie działań zwiększających świadomość społeczeństwa w zakresie chorób, Usługi reklamowe w zakresie reklamy bezpośredniej świadczone w ramach korespondencji masowej, Usługi reklamowe w celu zwiększania świadomości społecznej w zakresie kwestii zdrowotnych, Usługi reklamowe w celu zwiększania świadomości społecznej w zakresie spraw środowiskowych, Usługi reklamowe w celu zwiększania świadomości społecznej w zakresie kwestii społecznych, Usługi reklamowe w celu zwiększania świadomości społecznej w zakresie opieki społecznej, Usługi reklamowe w zakresie promocji

usług maklerskich dotyczących akcji i innych papierów wartościowych, Usługi reklamowe związane z produktami farmaceutycznymi i produktami do obrazowania in-vivo, Usługi reklamowe ukierunkowane na promowanie działań zwiększających świadomość społeczeństwa w zakresie kwestii i inicjatyw środowiskowych, Usługi reklamowe w zakresie zwiększania świadomości społecznej na temat korzyści z robienia zakupów w lokalnych sklepach, Zarządzanie zasobami ludzkimi i usługi rekrutacji personelu, Zarządzanie zasobami ludzkimi, Wynajem materiałów reklamowych, Wynajem pomocy reklamowych, Wynajem sprzętu biurowego, Wynajem urządzeń biurowych, Wynajem przestrzeni reklamowej w Internecie, Wynajem maszyn lub urządzeń biurowych, Udostępnianie i wynajem powierzchni reklamowej, Wynajem przestrzeni reklamowej on-line, Wynajem powierzchni reklamowej na stronach internetowych, Wynajem powierzchni, czasu i materiałów reklamowych, Udostępnianie i wynajem przestrzeni reklamowej w Internecie, Wynajem przestrzeni reklamowych w Internecie na potrzeby ogłoszeń o pracę, Oferowanie i wynajem przestrzeni reklamowej, czasu reklamowego i mediów na reklamy, Reklama biznesowych stron internetowych, Organizacja subskrypcji usług internetowych, Rozpowszechnianie reklam za pośrednictwem internetowych sieci komunikacyjnych, Dostarczanie informacji marketingowych z pośrednictwem stron internetowych, Promocja, reklama i marketing stron internetowych on-line, Zestawianie reklam w celu wykorzystania ich na stronach internetowych, Kompilacja ogłoszeń reklamowych do wykorzystania w formie stron internetowych, Udostępnianie miejsca na stronach internetowych na reklamę towarów i usług, Udostępnianie katalogów witryn internetowych osób trzecich w celu upraszczania transakcji biznesowych, Dystrybucja tekstów reklamowych, Przygotowywanie publikacji reklamowych, Publikowanie materiałów reklamowych, Publikacja treści reklamowych, Publikowanie tekstów reklamowych, Przygotowywanie dokumentów reklamowych, Przygotowywanie materiałów reklamowych, Przygotowanie materiałów reklamowych, Wypożyczanie materiałów reklamowych, Wykonywanie materiałów reklamowych, Projektowanie materiałów reklamowych, Rozpowszechnianie ogłoszeń reklamowych, Przygotowywanie kampanii reklamowych, Pisanie tekstów reklamowych do celów reklamowych i promocyjnych, Rozpowszechnianie materiałów reklamowych przez pocztę, Rozpowszechnianie materiałów reklamowych w Internecie, Badania rynku do celów reklamowych, Rozpowszechnianie materiałów reklamowych i promocyjnych, Produkcja nagrań wideo w celach reklamowych, Produkcja nagrań wideo do celów reklamowych, Produkcja nagrań dźwiękowych do celów reklamowych, Produkcja nagrań dźwiękowych w celach reklamowych, Dystrybucja materiałów reklamowych, marketingowych i promocyjnych, Wynajem powierzchni reklamowej i materiałów reklamowych, Zawieranie umów reklamowych na rzecz innych, Aktualizowanie informacji reklamowych w komputerowej bazie danych, Dostarczanie przewodników reklamowych do przeszukiwania konsultowanych online, Doradztwo w zakresie usług reklamowych i promocyjnych, Opracowywanie i realizacja planów i koncepcji medialnych i reklamowych, Usługi w zakresie wyszukiwania danych z badań rynku, Sporządzanie indeksów informacji do celów handlowych lub reklamowych, Rozwijanie koncepcji reklamowych, Rozpowszechnianie reklam, Rozpowszechnianie reklam poprzez Internet, Rozpowszechnianie reklam dla osób trzecich, Rozpowszechnianie danych związanych z reklamą, Rozpowszechnianie produktów do celów reklamowych, Rozpowszechnianie reklam na rzecz osób trzecich przez Internet, Rozpowszechnianie reklam dla osób trzecich za pomocą sieci komunikacyjnej online w Internecie, Reklama towarów i usług sprzedawców online za pośrednictwem przewodnika online do przeszukiwania, Reklama, Reklama i marketing, Reklama banerowa, Reklama na billboardach elektronicznych, Analizowanie reakcji konsumentów, Analiza reakcji na reklamę i badania rynkowe, Outsourcing [doradztwo biznesowe], Usługi outsourcingu w dziedzinie analityki biznesowej, Usługi outsourcingu w zakresie zarządzania relacjami z klientami, Pisanie scenariuszy do celów reklamowych, Profilowanie konsumentów do celów komercyjnych lub marketingowych, Agencja public relations, Usługi public relations, Badania w zakresie public relations, Doradztwo w zakresie public relations, Doradztwo w dziedzinie public relations, Prowadzenie badań w dziedzinie public relations, Usługi doradztwa w zakresie public relations, Pomoc w zarządzaniu przedsiębiorstwami handlowymi w zakresie public relations, Usługi relacji z mediami, Usługi w zakresie nabywania dla osób trzecich [zakupy produktów

i usług dla innych przedsiębiorstw], Zapewnianie rankingów użytkowników w celach handlowych lub reklamowych, Reklama zewnętrzna, Reklama korespondencyjna, Reklama w Internecie dla osób trzecich, Reklama poprzez wszystkie publiczne środki komunikacji, Reklama za pomocą marketingu bezpośredniego, Promowanie działalności gospodarczej, Promowanie [reklama] działalności gospodarczej, Usługi informacyjne w zakresie działalności gospodarczej świadczone on-line za pośrednictwem globalnej sieci komputerowej lub Internetu, Promocyjne usługi handlowe, Usługi promocyjne świadczone za pośrednictwem telefonu, **41** Usługi dziennikarzy freelancerów, **42** Projektowanie stron domowych i stron internetowych, Projektowanie stron internetowych, Tworzenie stron internetowych, Hosting stron internetowych, Programowanie stron internetowych, Aktualizowanie stron internetowych, Kompilacja stron internetowych, Projektowanie komputerowych stron internetowych, Usługi utrzymywania stron internetowych, Hosting mobilnych stron internetowych, Hosting spersonalizowanych stron internetowych, Projektowanie i aktualizacja stron głównych i stron internetowych, Doradztwo związane z tworzeniem stron głównych i stron internetowych, Doradztwo w zakresie projektowania stron głównych i stron internetowych, Hosting stron internetowych w Internecie, Projektowanie i opracowywanie stron internetowych, Tworzenie i utrzymywanie stron internetowych, Doradztwo w projektowaniu stron internetowych, Tworzenie i utrzymywanie stron komputerowych (stron internetowych) na rzecz osób trzecich, Aktualizowanie oprogramowania komputerowego, Doradztwo w zakresie projektowania stron internetowych, Dostarczanie informacji o technologii komputerowej i programowaniu za pośrednictwem strony internetowej, Hosting serwerów, Hosting stron internetowych na rzecz osób trzecich, na serwerach komputerowych dla globalnej sieci komputerowej, Monitoring systemów komputerowych przy użyciu dostępu zdalnego, Monitorowanie systemów komputerowych w celu wykrywania awarii, Monitorowanie systemów komputerowych w celu wykrywania nieautoryzowanego dostępu lub naruszeń bezpieczeństwa danych, Opracowywanie oprogramowania w ramach publikacji oprogramowania, Platforma jako usługa [PaaS] obejmująca platformy oprogramowania do transmisji obrazów, treści audiowizualnych, treści wideo i wiadomości, Platforma jako usługa [PaaS], Projektowanie oprogramowania komputerowego, Przechowywanie danych elektronicznych, Tymczasowe elektroniczne przechowywanie informacji i danych, Tworzenie i projektowanie indeksów informacji opartych na stronach internetowych dla osób trzecich [usługi informatyczne], Tworzenie, projektowanie i utrzymywanie stron internetowych, Tworzenie i utrzymywanie spersonalizowanych stron internetowych, Tworzenie i utrzymywanie stron internetowych dla osób trzecich, Tworzenie i utrzymywanie stron internetowych do telefonów komórkowych, Tworzenie, utrzymywanie i hosting stron internetowych dla osób trzecich, Tworzenie platform komputerowych, Tworzenie platform komputerowych na rzecz osób trzecich, Udostępnienie wyszukiwarek internetowych, Usługi doradcze w dziedzinie technologii, Usługi doradcze w dziedzinie technologii telekomunikacyjnej, Usługi doradcze w dziedzinie technologii komputerowej, Usługi graficzne, Usługi konsultacyjne w dziedzinie technologii informacyjnej, Usługi w zakresie identyfikacji użytkowników z wykorzystaniem technologii do transakcji handlu elektronicznego, Wynajmowanie serwerów WWW, Konserwacja oprogramowania komputerowego, Konwersja danych elektronicznych, Konwersja danych i programów komputerowych [inna niż konwersja fizyczna], Konwersja programów komputerowych i danych, inna niż konwersja fizyczna, Konwersja danych lub dokumentów na formę elektroniczną, Doradztwo komputerowe, Doradztwo techniczne, Obsługiwanie wyszukiwarek, Usługi projektowania wyszukiwarek internetowych, Udostępnianie wyszukiwarek internetowych z konkretnymi opcjami wyszukiwania, Udostępnianie wyszukiwarek do uzyskiwania danych w globalnej sieci komputerowej, Udostępnianie wyszukiwarek w celu uzyskiwania danych za pośrednictwem sieci komunikacyjnych, Instalacja oprogramowania komputerowego, Instalacja i konserwacja oprogramowania komputerowego.

(111) **360663** (220) 2022 08 17 (210) 546249
 (151) 2022 12 28 (441) 2022 09 12
 (732) KUCHARCZYK JADWIGA, Warszawa (PL)
 (540) (znak słowno-graficzny)
 (540) Rodzinna MEDICAL CENTER

(540)



(591) biały, czerwony

(531) 02.07.12, 02.07.23, 26.11.01, 26.11.08, 27.05.01, 29.01.12

(510), (511) **44** Badania w zakresie diagnozy stanu zdrowia, Doradztwo dietetyczne, Dostarczanie informacji dotyczących zdrowia, Fizjoterapia, Gabinety pielęgnacji skóry, Higiena i pielęgnacja urody, Kliniki medyczne, Konsultacje medyczne, Masaż, Prowadzenie placówek medycznych, Rehabilitacja fizyczna, Świadczenie pomocy medycznej, Usługi badań krwi, Usługi dietetyków, Usługi doradcze w zakresie zdrowia, Usługi medyczne, Usługi w zakresie szczepień, Wykonywanie badań medycznych.

(111) **360664** (220) 2022 08 17 (210) 546250

(151) 2022 12 20 (441) 2022 09 05

(732) SEOMOOD SPÓŁKA Z OGRANICZONĄ
ODPOWIEDZIALNOŚCIĄ, SPÓŁKA KOMANDYTOWA, Szczecin (PL)

(540) (znak słowno-graficzny)

(540) SEOMOOD

(540)



(591) granatowy, ciemnopomarańczowy, jasnopomarańczowy, biały

(531) 24.15.01, 16.03.17, 27.05.01, 29.01.14

(510), (511) **9** Oprogramowanie marketingowe do wyszukiwania, Oprogramowanie komputerowe umożliwiający wyszukiwanie danych, Oprogramowanie komputerowe do wyszukiwarek internetowych, Oprogramowanie do optymalizacji wyszukiwarek internetowych, Oprogramowanie marketingowe do wyszukiwania dla osób trzecich, Oprogramowanie komputerowe do tworzenia baz do wyszukiwania informacji i danych, Oprogramowanie komputerowe umożliwiający wyszukiwanie i odzyskiwanie danych, Programy komputerowe, Oprogramowanie do tworzenia aplikacji, Oprogramowanie komputerowe do tworzenia i projektowania stron internetowych, Oprogramowanie użytkowe do usług tworzenia sieci kontaktów społecznych za pośrednictwem Internetu, Oprogramowanie komputerowe umożliwiający przeglądanie globalnych sieci komputerowych, Programy komputerowe umożliwiający dostęp, przeglądanie i przeszukiwanie baz danych on-line, Oprogramowanie do zarządzania treścią, Oprogramowanie do przetwarzania obrazów cyfrowych, Oprogramowanie do przetwarzania obrazów, grafiki i tekstu, Oprogramowanie do kontroli treści, Oprogramowanie systemów CMS [system zarządzania treścią], **35** Agencje reklamowe, Doradztwo w dziedzinie strategii komunikacyjnych public relations, Doradztwo w dziedzinie strategii komunikacyjnych w reklamie, Optymalizacja stron internetowych, Optymalizacja dla wyszukiwarek internetowych, Optymalizacja wyszukiwarek do celów promocji dodatkowej, Promocja sprzedaży dla osób trzecich, Reklama online za pośrednictwem sieci komputerowej, Reklama online za pośrednictwem komputerowej sieci komunikacyjnej, Reklama typu „płać za kliknięcie”, Tworzenie tekstów reklamowych i sponsorowanych, Tworzenie tekstów reklamowych, Udostępnianie informacji o działalności gospodarczej za pośrednictwem strony internetowej, Usługi marketingowe, Usługi reklamowe i marketingowe, Usługi reklamowe i marketingowe online, Usługi reklamowe, marketingowe i promocyjne, Usługi reklamowe, promocyjne i marketingowe, Usługi marketingowe za pośrednictwem wyszukiwarek internetowych, Usługi marketingowe świadczone za pomocą sieci cyfrowych, Usługi rozwoju w zakresie kreatywnego planowania marketingowego, Usługi reklamowe i marketingowe świadczone za pośrednictwem bloga, Usługi reklamowe i marketingowe świadczone za pomocą mediów społecznościowych, Usługi marketingowe w dziedzinie optymalizacji ruchu na stronie internetowej, Konsultacje dotyczące optymalizacji wyszukiwarek, Re-

kłamy online, Publikowanie materiałów reklamowych online, Usługi przetwarzania danych online, Usługi w zakresie zamówień online, Reklama online poprzez komputerowe sieci komunikacyjne, Dostarczanie informacji biznesowych i handlowych online, Dostarczanie informacji gospodarczych i handlowych online, Promocja online sieci komputerowych i stron internetowych, Usługi online z zakresu nawiązywania kontaktów biznesowych, Udostępnianie katalogów [spisów] informacji handlowych online w Internecie, Organizowanie subskrypcji w zakresie publikacji online dla osób trzecich, Promowanie projektów innych osób poprzez udostępnianie portfolio online za pośrednictwem strony internetowej, Reklama poprzez przesyłanie materiałów reklamowych online dla osób trzecich poprzez elektroniczne sieci komunikacyjne, Usługi dopasowywania w ramach sieci reklamowej online ułatwiający nawiązywanie kontaktów między reklamodawcami a właścicielami stron internetowych, Administrowanie programami lojalności konsumenta, Usługi reklamowe świadczone przez radiowe i telewizyjne agencje reklamowe, Systematyzacja danych w komputerowych bazach danych, Systematyzowanie danych w komputerowych bazach danych, Zestawianie danych w komputerowych bazach danych, Aktualizacja i utrzymywanie danych w komputerowych bazach danych, Gromadzenie i systematyzowanie informacji w komputerowych bazach danych, Kompilacja informacji w komputerowych bazach danych, Aktualizacja i utrzymywanie informacji w rejestrach, Badania biznesowe, Badania rynku i analizy biznesowe, Usługi analizy i informacji biznesowej oraz badania rynkowe, Badania dotyczące działalności gospodarczej, Badania dotyczące działalności gospodarczej dla nowych przedsiębiorstw, Usługi dotyczące badania i informacji w dziedzinie działalności gospodarczej, Usługi dotyczące informacji i badania w dziedzinie działalności gospodarczej, Badania w zakresie biznesu, Handlowe informacje i porady udzielane konsumentom w wyborze towarów i usług, Indeksowanie stron internetowych w celach handlowych lub reklamowych, Komputerowe zarządzanie plikami, Dostarczanie informacji handlowych za pośrednictwem komputerowej bazy danych, Komputerowe bazy danych (pozyskiwanie danych do-), Przeprowadzanie badań rynkowych za pomocą komputerowej bazy danych, Usługi informacyjne w zakresie działalności gospodarczej udostępniane online z komputerowej bazy danych lub Internetu, Marketing ukierunkowany, Marketing w ramach wydawania oprogramowania, Obróbka tekstów, Usługi reklamowe, Usługi agencji reklamowych, Usługi reklamowe dla kwiatarzy, Usługi reklamowe i promocyjne, Usługi promocyjne i reklamowe, Usługi reklamowe dotyczące nieruchomości, Reklama i usługi reklamowe, Usługi reklamowe dotyczące gazet, Usługi reklamowe dla architektów, Usługi reklamowe dotyczące hoteli, Usługi rozpowszechniania materiałów reklamowych, Usługi reklamowe związane z książkami, Usługi reklamowe i promocyjne [publicity], Usługi reklamowe dotyczące inwestycji finansowych, Usługi reklamowe dotyczące usług finansowych, Usługi reklamowe dotyczące baz danych, Usługi reklamowe dotyczące przemysłu morskiego, Usługi reklamowe dla branży literackiej, Usługi reklamowe za pośrednictwem Internetu, Usługi reklamowe w zakresie odzieży, Usługi reklamowe na rzecz innych, Usługi ogłoszeniowe do celów reklamowych, Usługi pośrednictwa związane z reklamowaniem, Usługi reklamowe związane z rekrutacją personelu, Usługi reklamowe dotyczące sprzedaży pojazdów mechanicznych, Usługi reklamowe związane z pojazdami samochodowymi, Usługi reklamowe związane z przemysłem transportowym, Usługi reklamowe za pośrednictwem bazy danych, Usługi reklamowe dotyczące sprzedaży majątku osobistego, Usługi reklamowe w zakresie branży podróźniczej, Usługi reklamowe w zakresie promocji napojów, Usługi reklamowe związane z robotami publicznymi, Usługi reklamowe związane z pracami publicznymi, Usługi reklamowe, promocyjne i public relations, Usługi reklamowe w zakresie artykułów perfumeryjnych, Usługi reklamowe w zakresie artykułów kosmetycznych, Usługi reklamowe w zakresie artykułów jubilerskich, Usługi reklamowe w zakresie produktów farmaceutycznych, Usługi reklamowe w zakresie sprzedaży towarów, Usługi w zakresie zarządzania personelem reklamowym, Usługi w zakresie publikowania tekstów reklamowych, Usługi pośrednictwa w zakresie wynajmu czasu reklamowego i powierzchni reklamowych, Usługi reklamowe związane z prowadzeniem działalności gospodarczej, Usługi reklamowe i promocyjne w zakresie sprzedaży, Usługi reklamowe związane z przemysłem pojazdów mechanicznych, Usługi reklamowe w zakresie turystyki i podróży, Usługi reklamowe za pośrednictwem reklamy na balonach, Usługi reklamowe w zakresie komercjalizacji nowych produktów, Usługi reklamowe i marketingo-

we świadczone kanałów łącznościowych, Usługi reklamowe związane z imprezami e-sportowymi, Usługi reklamowe w zakresie promocji sprzedaży napojów, Usługi konsultingowe w dziedzinie rozwoju koncepcji reklamowych, Usługi reklamowe za pośrednictwem tekstu na ekranach telewizyjnych, Usługi reklamowe w zakresie działalności gospodarczej dotyczące franchisingu, Usługi reklamowe i promocyjne oraz dotyczące ich konsultacje, Usługi reklamowe, w szczególności w zakresie promocji towarów, Usługi reklamowe mające na celu promowanie handlu elektronicznego, Usługi w zakresie opracowania graficznego do celów reklamowych, Usługi reklamowe i promocyjne przy wykorzystaniu telewizji, radia, poczty, Usługi reklamowe służące tworzeniu tożsamości korporacyjnej i tożsamości marki, Usługi reklamowe w celu stworzenia rozpoznawalności marki na rzecz innych, Usługi reklamowe, w tym reklama on-line w sieci komputerowej, Usługi programów lojalnościowych dla celów handlowych, promocyjnych i/lub reklamowych, Usługi reklamowe obejmujące promowanie działań zwiększających świadomość społeczeństwa w zakresie chorób, Usługi reklamowe w zakresie reklamy bezpośredniej świadczone w ramach korespondencji masowej, Usługi reklamowe w celu zwiększania świadomości społecznej w zakresie kwestii zdrowotnych, Usługi reklamowe w celu zwiększania świadomości społecznej w zakresie spraw środowiskowych, Usługi reklamowe w celu zwiększania świadomości społecznej w zakresie kwestii społecznych, Usługi reklamowe w celu zwiększania świadomości społecznej w zakresie opieki społecznej, Usługi reklamowe w zakresie promocji usług maklerskich dotyczących akcji i innych papierów wartościowych, Usługi reklamowe związane z produktami farmaceutycznymi i produktami do obrazowania in-vivo, Usługi reklamowe ukierunkowane na promowanie działań zwiększających świadomość społeczeństwa w zakresie kwestii i inicjatyw środowiskowych, Usługi reklamowe w zakresie zwiększania świadomości społecznej na temat korzyści z robienia zakupów w lokalnych sklepach, Zarządzanie zasobami ludzkimi i usługi rekrutacji personelu, Zarządzanie zasobami ludzkimi, Wynajem materiałów reklamowych, Wynajem pomocy reklamowych, Wynajem sprzętu biurowego, Wynajem urządzeń biurowych, Wynajem przestrzeni reklamowej w Internecie, Wynajem maszyn lub urządzeń biurowych, Udostępnianie i wynajem powierzchni reklamowej, Wynajem przestrzeni reklamowej on-line, Wynajem powierzchni reklamowej na stronach internetowych, Wynajem powierzchni, czasu i materiałów reklamowych, Udostępnianie i wynajem przestrzeni reklamowej w Internecie, Wynajem przestrzeni reklamowych w Internecie na potrzeby ogłoszeń o pracę, Oferowanie i wynajem przestrzeni reklamowej, czasu reklamowego i mediów na reklamy, Reklama biznesowych stron internetowych, Organizacja subskrypcji usług internetowych, Rozpowszechnianie reklam za pośrednictwem internetowych sieci komunikacyjnych, Dostarczanie informacji handlowych z internetowych baz danych, Dostarczanie informacji marketingowych za pośrednictwem stron internetowych, Promocja, reklama i marketing stron internetowych on-line, Zestawianie reklam w celu wykorzystania ich na stronach internetowych, Kompilacja ogłoszeń reklamowych do wykorzystania w formie stron internetowych, Udostępnianie miejsca na stronach internetowych na reklamę towarów i usług, Udostępnianie katalogów witryn internetowych osób trzecich w celu upraszczania transakcji biznesowych, Dystrybucja tekstów reklamowych, Przygotowywanie publikacji reklamowych, Publikowanie materiałów reklamowych, Publikacja treści reklamowych, Publikowanie tekstów reklamowych, Przygotowywanie dokumentów reklamowych, Przygotowywanie materiałów reklamowych, Przygotowanie materiałów reklamowych, Wypożyczanie materiałów reklamowych, Wykonywanie materiałów reklamowych, Projektowanie materiałów reklamowych, Rozpowszechnianie ogłoszeń reklamowych, Przygotowywanie kampanii reklamowych, Pisanie tekstów reklamowych do celów reklamowych i promocyjnych, Rozpowszechnianie materiałów reklamowych przez pocztę, Rozpowszechnianie materiałów reklamowych w Internecie, Badania rynku do celów reklamowych, Rozpowszechnianie materiałów reklamowych i promocyjnych, Produkcja nagrań wideo w celach reklamowych, Produkcja nagrań wideo do celów reklamowych, Produkcja nagrań dźwiękowych do celów reklamowych, Produkcja nagrań dźwiękowych w celach reklamowych, Dystrybucja materiałów reklamowych, marketingowych i promocyjnych, Wynajem powierzchni reklamowej i materiałów reklamowych, Zawieranie umów reklamowych na rzecz innych, Aktualizowanie informacji reklamowych w komputerowej bazie danych, Dostarczanie przewodników reklamowych do przeszukiwania konsultowanych online, Doradztwo w zakresie usług reklamowych i pro-

mocyjnych, Opracowywanie i realizacja planów i koncepcji medialnych i reklamowych, Usługi w zakresie wyszukiwania danych z badań rynku, Sporządzanie indeksów informacji do celów handlowych lub reklamowych, Rozwijanie koncepcji reklamowych, Rozpowszechnianie reklam, Rozpowszechnianie reklam poprzez Internet, Rozpowszechnianie reklam dla osób trzecich, Rozpowszechnianie danych związanych z reklamą, Rozpowszechnianie produktów do celów reklamowych, Rozpowszechnianie reklam na rzecz osób trzecich przez Internet, Rozpowszechnianie reklam dla osób trzecich za pomocą sieci komunikacyjnej online w Internecie, Reklama towarów i usług sprzedawców online za pośrednictwem przewodnika online do przeszukiwania, Reklama, Reklama i marketing, Reklama banerowa, Reklama na billboardach elektronicznych, Analizowanie reakcji konsumentów, Analiza reakcji na reklamę i badania rynkowe, Outsourcing [doradztwo biznesowe], Usług outsourcingu w dziedzinie analityki biznesowej, Usługi outsourcingu w zakresie zarządzania relacjami z klientami, Pisanie scenariuszy do celów reklamowych, Profelowanie konsumentów do celów komercyjnych lub marketingowych, Agencja public relations, Usługi public relations, Badania w zakresie public relations, Doradztwo w zakresie public relations, Doradztwo w dziedzinie public relations, Prowadzenie badań w dziedzinie public relations, Usługi doradztwa w zakresie public relations, Pomoc w zarządzaniu przedsiębiorstwami handlowymi w zakresie public relations, Usługi relacji z mediami, Usługi w zakresie nabywania dla osób trzecich [zakupy produktów i usług dla innych przedsiębiorstw], Zapewnianie rankingów użytkowników w celach handlowych lub reklamowych, Reklama zewnętrzna, Reklama korespondencyjna, Reklama w Internecie dla osób trzecich, Reklama poprzez wszystkie publiczne środki komunikacji, Reklama za pomocą marketingu bezpośredniego, Promowanie działalności gospodarczej, Promowanie [reklama] działalności gospodarczej, Usługi informacyjne w zakresie działalności gospodarczej świadczone on-line za pośrednictwem globalnej sieci komputerowej lub Internetu, Promocyjne usługi handlowe, Usługi promocyjne świadczone za pośrednictwem telefonu, **41** Usługi dziennikarzy freelancerów, **42** Projektowanie stron domowych i stron internetowych, Projektowanie stron internetowych, Tworzenie stron internetowych, Hosting stron internetowych, Programowanie stron internetowych, Aktualizowanie stron internetowych, Kompilacja stron internetowych, Projektowanie komputerowych stron internetowych, Usługi utrzymywania stron internetowych, Hosting mobilnych stron internetowych, Hosting spersonalizowanych stron internetowych, Projektowanie i aktualizacja stron głównych i stron internetowych, Doradztwo związane z tworzeniem stron głównych i stron internetowych, Doradztwo w zakresie projektowania stron głównych i stron internetowych, Hosting stron internetowych w Internecie, Projektowanie i opracowywanie stron internetowych, Tworzenie i utrzymywanie stron internetowych, Doradztwo w projektowaniu stron internetowych, Tworzenie i utrzymywanie stron komputerowych (stron internetowych) na rzecz osób trzecich, Aktualizowanie oprogramowania komputerowego, Doradztwo w zakresie projektowania stron internetowych, Dostarczanie informacji o technologii komputerowej i programowaniu za pośrednictwem strony internetowej, Hosting serwerów, Hosting stron internetowych na rzecz osób trzecich, na serwerach komputerowych dla globalnej sieci komputerowej, Monitoring systemów komputerowych przy użyciu dostępu zdalnego, Monitorowanie systemów komputerowych w celu wykrywania awarii, Monitorowanie systemów komputerowych w celu wykrywania nieautoryzowanego dostępu lub naruszeń bezpieczeństwa danych, Opracowywanie oprogramowania w ramach publikacji oprogramowania, Platforma jako usługa [PaaS] obejmująca platformy oprogramowania do transmisji obrazów, treści audiowizualnych, treści video i wiadomości, Platforma jako usługa [PaaS], Projektowanie oprogramowania komputerowego, Przechowywanie danych elektronicznych, Tymczasowe elektroniczne przechowywanie informacji i danych, Tworzenie i projektowanie indeksów informacji opartych na stronach internetowych dla osób trzecich [usługi informatyczne], Tworzenie, projektowanie i utrzymywanie stron internetowych, Tworzenie i utrzymywanie spersonalizowanych stron internetowych, Tworzenie i utrzymywanie stron internetowych dla osób trzecich, Tworzenie i utrzymywanie stron internetowych do telefonów komórkowych, Tworzenie, utrzymywanie i hosting stron internetowych dla osób trzecich, Tworzenie platform komputerowych, Tworzenie platform komputerowych na rzecz osób trzecich, Udostępnienie wyszukiwarek internetowych, Usługi doradcze w dziedzinie technologii, Usługi doradcze w dzie-

dzinie technologii telekomunikacyjnej, Usługi doradcze w dziedzinie technologii komputerowej, Usługi graficzne, Usługi konsultacyjne w dziedzinie technologii informacyjnej, Usługi w zakresie identyfikacji użytkowników z wykorzystaniem technologii do transakcji handlu elektronicznego, Wynajmowanie serwerów WWW, Konserwacja oprogramowania komputerowego, Konwersja danych elektronicznych, Konwersja danych i programów komputerowych [inna niż konwersja fizyczna], Konwersja programów komputerowych i danych, inna niż konwersja fizyczna, Konwersja danych lub dokumentów na formę elektroniczną, Doradztwo komputerowe, Doradztwo techniczne, Obsługiwanie wyszukiwarek, Usługi projektowania wyszukiwarek internetowych, Udostępnianie wyszukiwarek internetowych z konkretnymi opcjami wyszukiwania, Udostępnianie wyszukiwarek do uzyskiwania danych w globalnej sieci komputerowej, Udostępnianie wyszukiwarek w celu uzyskiwania danych za pośrednictwem sieci komunikacyjnych, Instalacja oprogramowania komputerowego, Instalacja i konserwacja oprogramowania komputerowego.

(111) **360665** (220) 2021 11 10 K (210) 546353
 (151) 2023 01 03 (441) 2022 09 12
 (732) MOREK MONIKA, Kraków (PL)
 (540) (znak słowny)
 (540) FIM
 (510), (511) **36** Usługi finansowe, monetarne i bankowe, Usługi związane z majątkiem nieruchomości, Usługi ubezpieczeniowe.

(111) **360666** (220) 2022 08 22 (210) 546404
 (151) 2022 12 28 (441) 2022 09 12
 (732) HUBNOS BARTŁOMIEJ MASSALSKI MARCIN WŁOSZEK
 SPÓŁKA JAWNA, Śmieszkowo (PL)
 (540) (znak słowno-graficzny)
 (540) HUB NOS
 (540)



(531) 26.04.01, 26.04.18, 27.05.01
 (510), (511) **3** Perfumy.

(111) **360667** (220) 2022 08 26 (210) 546587
 (151) 2023 01 03 (441) 2022 09 19
 (732) POCZTA POLSKA SPÓŁKA AKCYJNA, Warszawa (PL)
 (540) (znak słowno-graficzny)
 (540) Direct Mail przyciągamy uwagę
 (540)



(591) biały, czerwony
 (531) 26.04.01, 26.04.02, 27.05.01, 29.01.12
 (510), (511) **35** Aktualizacja i utrzymywanie danych w komputerowych bazach danych, Komputerowe bazy danych (Pozyskiwanie danych do-), Systematyzacja danych w komputerowych bazach danych, Usługi przetwarzania danych [czynności biurowe], Reklama, Bezpośrednia reklama pocztowa, Reklama korespondencyjna, Rozpowszechnianie reklam, Kolportaż próbek, Promocja sprzedaży dla osób trzecich, Marketing ukierunkowany, Doradztwo w dziedzinie strategii komunikacyjnych w reklamie, Prezentowanie produktów w mediach dla celów sprzedaży detalicznej, Profilowanie konsu-

mentów do celów komercyjnych lub marketingowych, Usługi marketingowe, Organizacja wydarzeń komercyjnych, Organizowanie targów handlowych, Produkcja filmów reklamowych, Promowanie towarów i usług w formie sponsorowania wydarzeń sportowych, Publikowanie tekstów reklamowych, Reklama online za pośrednictwem sieci komputerowej, Reklama zewnętrzna, Reklamy telewizyjne, Rozpowszechnianie reklam, Rozwijanie koncepcji reklamowych, Tworzenie tekstów reklamowych, Uaktualnianie materiałów reklamowych, Wystawy w celach handlowych lub reklamowych, Zapewnianie platformy internetowej dla nabywców i sprzedawców towarów i usług, **38** Zapewnianie dostępu do baz danych, Komunikacja za pośrednictwem telefonów komórkowych, **39** Frankowanie przesyłek pocztowych, Logistyka transportu, Lokalizowanie i śledzenie osób i towarów do celów transportu, Transport, Dostarczanie gazet, Dostarczanie paczek, **41** Organizowanie i prowadzenie forów edukacyjnych z udziałem osób, Organizowanie i prowadzenie konferencji, Organizowanie i prowadzenie kongresów, Organizowanie i prowadzenie seminariów, Organizowanie i prowadzenie sympozjów, Organizowanie i prowadzenie warsztatów [szkolenie], Organizowanie loterii, Przekazywanie wiedzy biznesowej i know-how [szkolenie], Usługi w zakresie opracowania graficznego, inne niż do celów reklamowych, **42** Przechowywanie danych elektronicznych.

(111) **360668** (220) 2022 08 29 (210) 546634
 (151) 2023 01 03 (441) 2022 09 19
 (732) STRUS-GRZELAK ALEKSANDRA FLAMINGO SCHOOL –
 W ZAWIESZENIU, Warszawa (PL)
 (540) (znak słowno-graficzny)
 (540) FLAMINGO SCHOOL
 (540)



(591) jasnoniebieski, pomarańczowy, różowy
 (531) 27.05.01, 29.01.13, 03.07.07, 03.07.19, 03.07.24
 (510), (511) **41** Edukacja językowa, Kursy korespondencyjne, nauka na odległość, Kursy szkoleniowe, Kursy językowe, Nauczanie wyrównawcze w zakresie języka, Nauczanie języków, Nauczanie języków obcych, Organizacja kursów językowych, Organizowanie indywidualnej nauki języków, Organizowanie kursów stosujących metody nauki samodzielnej, Organizowanie kursów wykorzystujących metody nauczania na odległość, Prowadzenie kursów instruktażowych, edukacyjnych i szkoleniowych dla młodych ludzi i dorosłych, Prowadzenie kursów nauki na odległość na poziomie podstawowym, Prowadzenie kursów nauki na odległość na poziomie szkoły wyższej, Prowadzenie kursów nauki na odległość na poziomie średnim, Publikowanie druków w formie elektronicznej, Publikowanie materiałów multimedialnych online, Publikowanie on-line elektronicznych książek i czasopism, Świadczenie usług w zakresie szkół i kursów językowych, Udostępnianie kursów korespondencyjnych, Udostępnianie elektronicznych publikacji on-line, Udostępnianie filmów nie do pobrania, Udostępnianie informacji o nauczaniu on-line, Udostępnianie kursów korespondencyjnych, Udostępnianie publikacji elektronicznych, Udostępnianie publikacji on-line, Usługi edukacyjne świadczone przez szkoły w zakresie nauczania języków obcych, Usługi edukacyjne w zakresie przekazywania metod nauczania języków, Usługi edukacyjne w zakresie języków, Usługi nauczania języka angielskiego, Usługi nauki na odległość świadczone online, Usługi nauki języka obcego, Usługi szkół w zakresie nauczania języków obcych, Usługi w zakresie nauczania języków obcych, Usługi w zakresie publikowania online, Wydawanie czasopism i książek w postaci elektronicznej, Zapewnianie kursów szkoleniowych online, Zapewnianie kursów edukacyjnych.

(111) **360669** (220) 2022 08 29 (210) 546640
 (151) 2023 01 03 (441) 2022 09 19
 (732) ŁADNE BEBE SPÓŁKA Z OGRANICZONĄ
 ODPOWIEDZIALNOŚCIĄ, Warszawa (PL)
 (540) (znak słowno-graficzny)
 (540) Ładne Bebe

(540)



(591) biały, fioletowy, niebieski, żółty, różowy
 (531) 27.05.01, 29.01.15, 26.01.01, 26.01.03, 26.01.16, 26.04.01, 26.04.02, 26.04.05, 26.04.16, 26.04.18, 26.04.19, 26.13.25, 26.11.01, 26.11.08
 (510), (511) **16** Materiały drukowane i artykuły papiernicze oraz wyposażenie edukacyjne, **25** Części odzieży, obuwia i nakryć głowy, **35** Usługi reklamowe, marketingowe i promocyjne, **38** Telekomunikacja informacyjna (w tym strony internetowe), **41** Edukacja, rozrywka i sport, Publikowanie, sprawozdawczość i pisanie tekstów, Usługi edukacyjne, rozrywkowe i sportowe.

(111) **360670** (220) 2022 08 29 (210) 546642
 (151) 2023 01 03 (441) 2022 09 19
 (732) ŁADNE BEBE SPÓŁKA Z OGRANICZONĄ ODPOWIEDZIALNOŚCIĄ, Warszawa (PL)
 (540) (znak słowno-graficzny)
 (540) Ładne Bebe.pl
 (540)



(591) biały, fioletowy, niebieski, żółty, różowy
 (531) 27.05.01, 26.01.01, 26.01.03, 26.01.16, 26.04.01, 26.04.02, 26.04.05, 26.04.16, 26.04.18, 26.04.19, 26.11.01, 26.11.08, 26.13.25, 29.01.15, 24.17.01, 24.17.02
 (510), (511) **16** Materiały drukowane i artykuły papiernicze oraz wyposażenie edukacyjne, **25** Części odzieży, obuwia i nakryć głowy, **35** Usługi reklamowe, marketingowe i promocyjne, **38** Telekomunikacja informacyjna (w tym strony internetowe), **41** Edukacja, rozrywka i sport, Publikowanie, sprawozdawczość i pisanie tekstów, Usługi edukacyjne, rozrywkowe i sportowe.

(111) **360671** (220) 2022 08 29 (210) 546644
 (151) 2023 01 03 (441) 2022 09 19
 (732) ŁADNE BEBE SPÓŁKA Z OGRANICZONĄ ODPOWIEDZIALNOŚCIĄ, Warszawa (PL)
 (540) (znak słowno-graficzny)
 (540) Ładne Bebe.pl
 (540)



(591) fioletowy, biały
 (531) 29.01.12, 27.05.01, 26.04.02, 26.04.05, 26.04.16, 26.04.18, 26.04.19, 26.11.01, 26.11.08, 24.17.01, 24.17.02

(510), (511) **16** Materiały drukowane i artykuły papiernicze oraz wyposażenie edukacyjne, **25** Części odzieży, obuwia i nakryć głowy, **35** Usługi reklamowe, marketingowe i promocyjne, **38** Telekomunikacja informacyjna (w tym strony internetowe), **41** Edukacja, rozrywka i sport, Publikowanie, sprawozdawczość i pisanie tekstów, Usługi edukacyjne, rozrywkowe i sportowe.

(111) **360672** (220) 2022 08 29 (210) 546645
 (151) 2023 01 03 (441) 2022 09 19
 (732) ŁADNE BEBE SPÓŁKA Z OGRANICZONĄ ODPOWIEDZIALNOŚCIĄ, Warszawa (PL)
 (540) (znak słowny)
 (540) Ładne Bebe

(510), (511) **16** Materiały drukowane i artykuły papiernicze oraz wyposażenie edukacyjne, **25** Części odzieży, obuwia i nakryć głowy, **35** Usługi reklamowe, marketingowe i promocyjne, **38** Telekomunikacja informacyjna (w tym strony internetowe), **41** Edukacja, rozrywka i sport, Publikowanie, sprawozdawczość i pisanie tekstów, Usługi edukacyjne, rozrywkowe i sportowe.

(111) **360673** (220) 2022 08 29 (210) 546663
 (151) 2023 01 03 (441) 2022 09 19
 (732) TORUS PUNKT SPÓŁKA Z OGRANICZONĄ ODPOWIEDZIALNOŚCIĄ, Gdańsk (PL)
 (540) (znak słowno-graficzny)
 (540) .PUNKT
 (540)



(591) biały, czarny
 (531) 26.01.03, 27.05.01, 29.01.12
 (510), (511) **35** Reklama, Reklama online za pośrednictwem sieci komputerowej, Reklama zewnętrzna, Usługi marketingowe, Zarządzanie działalnością gospodarczą w zakresie projektów budowlanych, Badania dotyczące działalności gospodarczej, Badania rynkowe, Badania w zakresie biznesu, Udostępnianie informacji o działalności gospodarczej za pośrednictwem strony internetowej, Usługi public relations, **36** Agencje nieruchomości, Organizowanie wynajmu nieruchomości, Pośrednictwo w obrocie nieruchomościami, Wycena nieruchomości, Zarządzanie nieruchomością, Wynajem powierzchni biurowej, Wynajem mieszkań, Pobieranie czynszu, Wynajem nieruchomości, **37** Budownictwo, Konsultacje budowlane, Nadzór budowlany, **39** Wynajmowanie garaży, Wynajmowanie miejsc parkingowych, Wynajmowanie magazynów, **41** Organizowanie i prowadzenie forów edukacyjnych z udziałem osób, Organizowanie i prowadzenie konferencji, Organizowanie i prowadzenie kongresów, Organizowanie i prowadzenie seminariów, Organizowanie i prowadzenie sympozjów, Organizowanie i prowadzenie warsztatów [szkolenie], Publikowanie on-line elektronicznych książek i czasopism, **42** Projektowanie budowlane, Projektowanie urbanistyczne, Usługi architektoniczne, Projektowanie dekoracji wnętrz, **43** Wynajmowanie sal na zebrania, Usługi restauracyjne, Restauracje samoobsługowe, Bary szybkiej obsługi [snackbary], Kafeterie [bufety].

(111) **360674** (220) 2022 08 29 (210) 546666
 (151) 2023 01 03 (441) 2022 09 19
 (732) TORUS PUNKT SPÓŁKA Z OGRANICZONĄ ODPOWIEDZIALNOŚCIĄ, Gdańsk (PL)
 (540) (znak słowno-graficzny)
 (540) .PUNKT
 (540)



(591) biały, czarny
 (531) 26.01.03, 27.05.01, 29.01.12

(510), (511) **35** Reklama, Reklama online za pośrednictwem sieci komputerowej, Reklama zewnętrzna, Usługi marketingowe, Zarządzanie działalnością gospodarczą w zakresie projektów budowlanych, Badania dotyczące działalności gospodarczej, Badania rynkowe, Badania w zakresie biznesu, Udostępnianie informacji o działalności gospodarczej za pośrednictwem strony internetowej, Usługi public relations, **36** Agencje nieruchomości, organizowanie wynajmu nieruchomości, pośrednictwo w obrocie nieruchomościami, wycena nieruchomości, zarządzanie nieruchomością wynajem powierzchni biurowej, wynajem mieszkań, pobieranie czynszu, wynajem nieruchomości, **37** Budownictwo, konsultacje budowlane, nadzór budowlany, **39** Wynajmowanie garaży, wynajmowanie miejsc parkingowych, wynajmowanie magazynów, **41** Organizowanie i prowadzenie forów edukacyjnych z udziałem osób, Organizowanie i prowadzenie konferencji, Organizowanie i prowadzenie kongresów, Organizowanie i prowadzenie seminariów, Organizowanie i prowadzenie sympozjów, Organizowanie i prowadzenie warsztatów [szkolenie], Publikowanie on-line elektronicznych książek i czasopism, **42** Projektowanie budowlane, projektowanie urbanistyczne, usługi architektoniczne, projektowanie dekoracji wnętrz, **43** Wynajmowanie sal na zebrania, Usługi restauracyjne, Restauracje samoobsługowe, Bary szybkiej obsługi [snackbary], Kafeterie [bufety].

(111) **360675** (220) 2022 07 25 (210) 545539
 (151) 2022 12 27 (441) 2022 09 12
 (732) JÓZEF CZUK ANDRZEJ, JÓZEF CZUK MARCIN ELITA
 SPÓŁKA CYWILNA ANDRZEJ A. JÓZEF CZUK MARCIN K. JÓZEF CZUK,
 Białystok (PL)
 (540) (znak słowno-graficzny)
 (540) TOWARY SPOD LADY
 (540)



(591) biały, czarny
 (531) 26.01.02, 26.01.05, 26.01.12, 26.01.18, 27.05.01
 (510), (511) **29** Przetwory owocowe, Przetwory rybne, Przetwory warzywne, Ryby, Ryby przetworzone, Wyroby garmażeryjne bez mięsa, **30** Krówka (cukierek), Miód, Przyprawy smakowe (sosy, marynaty), Słodyczne nielecznicze, Słodyczne zawierające owoce, Słodyczne [cukierki], Sosy, Sosy owocowe.

(111) **360676** (220) 2022 03 21 (210) 541176
 (151) 2022 12 21 (441) 2022 09 05
 (732) ROSSMANN SUPERMARKETY DROGERYJNE POLSKA
 SPÓŁKA Z OGRANICZONĄ ODPOWIEDZIALNOŚCIĄ, Łódź (PL)
 (540) (znak słowno-graficzny)
 (540) MEGA!
 (540)



(591) biały, czerwony
 (531) 26.01.18, 24.17.04, 27.05.01, 29.01.12
 (510), (511) **35** Reklama, Zarządzanie w działalności gospodarczej, Administrowanie działalności gospodarczej, Prace biurowe.

(111) **360677** (220) 2022 04 13 (210) 542010
 (151) 2022 12 20 (441) 2022 09 05
 (732) PILCH ZBIGNIEW, Kraków (PL)
 (540) (znak słowny)
 (540) The Violin Consort
 (510), (511) **9** Nagrane na nośnikach elektronicznych pliki muzyczne audio i audio-video, Nagrane płyty CD, DVD, płyty winylowe, pliki muzyczne, **35** Promowanie koncertów muzycznych, **41** Przygotowanie, organizowanie i prowadzenie koncertów, Usługi rozrywkowe w postaci występów koncertowych, Koncerty muzyczne za pośrednictwem radia, TV, pozostałych mediów, Usługi w zakresie nagrań muzycznych audio i audio-wideo.

(111) **360678** (220) 2022 08 09 (210) 546026
 (151) 2022 12 27 (441) 2022 09 12
 (732) SZCZEBLEWSKI ARKADIUSZ GRAN-POL I, Bielawa (PL)
 (540) (znak słowno-graficzny)
 (540) GRAN-POL KAMIENIARSTWO
 (540)



(531) 27.05.01, 27.05.24, 26.04.02, 26.04.07, 26.04.18, 26.04.22, 24.17.01
 (510), (511) **19** Wyroby kamieniarskie.

(111) **360679** (220) 2022 08 26 (210) 546586
 (151) 2023 01 03 (441) 2022 09 19
 (732) BUDOWLANE CENTRUM DYSTRYBUCJI
 SPÓŁKA Z OGRANICZONĄ ODPOWIEDZIALNOŚCIĄ, Zielona Góra (PL)
 (540) (znak słowno-graficzny)
 (540) bcd
 (540)



(591) zielony, niebieski, biały
 (531) 27.05.01, 29.01.13
 (510), (511) **6** Metalowe materiały budowlane, drobne wyroby żelazne, druty, rury, konstrukcje metalowe, wyroby ślusarskie, **12** Urządzenia do poruszania się na lądzie, wózki, podnośniki, /dźwigi/, silniki do pojazdów, części składowe do pojazdów, **19** Materiały budowlane niemetalowe, asfalt, smoła, bitumy, szkło budowlane, klepka, terakota, glazura, cement, wapno, gips, cegła, drzwi, okna, futryny, betonowe elementy budowlane, konstrukcje niemetalowe, pokrycia dachów, rynny, schody, stropy żaluzje, półfabrykaty drewniane, dźwigary i płyty, **37** Usługi serwisowe w zakresie maszyn i urządzeń budowlanych, **39** Transport samochodowy, magazynowanie, załadunek i rozładunek towarów.

(111) **360680** (220) 2022 08 29 (210) 546660
 (151) 2023 01 03 (441) 2022 09 19
 (732) FENIX LAB SPÓŁKA Z OGRANICZONĄ
 ODPOWIEDZIALNOŚCIĄ, Łódź (PL)
 (540) (znak słowno-graficzny)
 (540) fenixLAB
 (540)



(591) granatowy, jasnozielony
 (531) 27.05.01, 29.01.12

(510), (511) **42** Usługi badawczo-rozwojowe, Usługi badawcze, Badania i rozwój w dziedzinie biotechnologii, Badania i rozwój w zakresie nauki, Udzielanie informacji i danych związanych z badaniami i rozwojem medycznym i weterynaryjnym.

(111) **360681** (220) 2022 08 24 (210) 546494
 (151) 2022 12 27 (441) 2022 09 12
 (732) FUNDACJA POLSKA ZIEMIA, Warszawa (PL)
 (540) (znak słowno-graficzny)
 (540) Ś R światrolnika.info
 (540)



(591) czarny, zielony, biały
 (531) 29.01.13, 27.05.01, 27.05.05, 26.05.16, 05.07.02
 (510), (511) **9** Publikacje elektroniczne, **16** Publikacje drukowane, w tym czasopisma, **35** Usługi reklamowe, Usługi reklamowe realizowane za pośrednictwem portali internetowych i internetowych portali społecznościowych, Usługi reklamowe realizowane za pośrednictwem prasy, w tym prasy elektronicznej, Usługi reklamowe w zakresie zamieszczania ogłoszeń w prasie, Reklama i rozpowszechnianie wyrobów producentów poprzez organizowanie im wystaw, konkursów, imprez, festynów, konferencji, Rozpowszechnianie materiałów reklamowych, Usług w zakresie prowadzenia sprzedaży publikacji elektronicznych i drukowanych, **41** Usługi wydawnicze, Elektroniczne usługi wydawnicze, Organizowanie festynów, zabaw, publicznych konkursów, plebiscytów i spektakli w celach kulturalnych i edukacyjnych, Usługi reporterskie.

(111) **360682** (220) 2022 09 05 (210) 546863
 (151) 2023 01 10 (441) 2022 09 26
 (732) TWARKOWSKA ALEKSANDRA MI CHIAMO, Poznań (PL)
 (540) (znak słowny)
 (540) MI CHIAMO

(510), (511) **25** Odzież, Obuwie, Nakrycia głowy, Części odzieży, obuwia i nakryć głowy, Kurtki, Płaszczki, Koszule, Bluzki, Bluzki z krótkimi rękawami, Topy [odzież], Topy bez ramiączek, Narzutki na ramiona, Kamizelki, Sukienki damskie, Spódnice, Bluzy dresowe, Spodnie, Spodnie dresowe, Szorty, Kombinezony, Legginsy, Blezery, Swetry, Piżamy, Bielizna, Kostiumy kąpielowe, Skarpetki, Apaszki [chustki], Akcesoria na szyję, Chusty [odzież], Czapki [nakrycia głowy], Kapelusze, Paski, Paski skórzane [odzież], Rękawiczki, Szale, **35** Usługi sprzedaży detalicznej i hurtowej następujących towarów: odzież, obuwie, nakrycia głowy, części odzieży, obuwia i nakryć głowy, kurtki, płaszcze, koszule, bluzki, bluzki z krótkimi rękawami, topy jako odzież, topy bez ramiączek, narzutki na ramiona, kamizelki, sukienki, spódnice, bluzy dresowe, spodnie, spodnie dresowe, szorty, kombinezony, legginsy, blezery, swetry, piżamy, bielizna, kostiumy kąpielowe, skarpetki, apaszki jako chustki, akcesoria na szyję, chusty jako odzież, czapki jako nakrycia głowy, kapelusze, paski, paski skórzane jako odzież, rękawiczki, szale, świece, ozdoby do włosów, torby, portfele.

(111) **360683** (220) 2022 09 06 (210) 546922
 (151) 2023 01 10 (441) 2022 09 26
 (732) CECH FANTASTYKI SKIERCON, Skierniewice (PL)
 (540) (znak słowny)
 (540) SkierCon

(510), (511) **41** Organizacja i przeprowadzanie aktywności kulturalnych, Organizacja imprez kulturalnych i artystycznych, Organizacja imprez rozrywkowych, Organizacja imprez rozrywkowych typu cosplay, Organizacja zawodów w grach elektronicznych, Organizacja występów rozrywkowych na żywo, Organizacja i przeprowadzanie aktywności rozrywkowych, Organizacja i przeprowadzanie imprez rozrywkowych, Administrowanie [organizacja] konkursami, Administrowanie [organizacja] usługami w zakresie gier, Organizowanie konkursów w celach kulturalnych, Organizowanie konkursów artystycznych.

(111) **360684** (220) 2022 06 08 (210) 543929
 (151) 2022 12 13 (441) 2022 08 29

(732) BAFIA ANITA BARBARA FIRMA HANDLOWO-USŁUGOWA
 U BAFII, Poronin (PL)
 (540) (znak słowno-graficzny)
 (540) Miodula Tatra Mountain
 (540)



(591) zielony, brązowy, szary, czarny
 (531) 06.01.02, 27.05.01, 29.01.14
 (510), (511) **33** Wyroby i napoje alkoholowe, Alkoholowe (napoje-), Likieri, Napoje (alkoholowe-) z wyjątkiem piwa, Napoje alkoholowe z wyjątkiem piwa, Trawienie (alkohole i likieri wspomagające-).

(111) **360685** (220) 2022 06 27 (210) 544488
 (151) 2022 12 20 (441) 2022 08 29
 (732) FUNDACJA NIEPODLEGŁOŚCIOWA, Komorów (PL)
 (540) (znak słowno-graficzny)
 (540) RKM RUCH KONTROLI WYBORÓW
 (540)



(591) szary, srebrny, czerwony, biały
 (531) 03.07.01, 19.01.03, 26.01.02, 26.01.03, 26.01.18, 27.05.01, 29.01.14
 (510), (511) **35** Reklama, Agencje reklamowe, Public relations, Marketing i badania marketingowe, Edytorskie usługi w dziedzinie reklamy, Obróbka tekstów, Projektowanie materiałów reklamowych, Dystrybucja materiałów reklamowych, Rozpowszechnianie ogłoszeń reklamowych, Rozlepianie plakatów reklamowych, Rozpowszechnianie materiałów reklamowych: ulotki, prospekty, druki, próbki, Reklama za pośrednictwem sieci komputerowej, Wynajmowanie przestrzeni reklamowej, Wynajmowanie nośników reklamowych, Przygotowywanie reklam prasowych, radiowych i telewizyjnych, Organizowanie wystaw w celach handlowych lub reklamowych, Produkcja filmów reklamowych, Badania opinii publicznej, Badania i analizy rynku, Przygotowywanie sondaży opinii, Usługi w zakresie przeglądu prasy, Prognozy ekonomiczne, Badania i doradztwo w zakresie organizowania, prowadzenia i zarządzania działalnością gospodarczą, Pozyskiwanie informacji o działalności gospodarczej, Wywiad gospodarczy, Handlowe informacje i porady udzielane konsumentom (punkty informacji konsumenckiej), Doręczanie gazet osobom trzecim, Prenumerata gazet dla osób trzecich, Impresariat w działalności artystycznej, Poszukiwania w zakresie patronatu, Pozyskiwanie i systematyzacja danych do komputerowych bazy danych, Sortowanie danych w bazach komputerowych, Wyszukiwanie informacji w plikach komputerowych dla osób trzecich, Zarządzanie zbiorami informatycznymi, **41** Edukacja, Nauczanie, Organizowanie i obsługa konferencji, kongresów, seminariów, sympozjów, zjazdów, warsztatów, szkoleń, pokazów, Organizowanie, prowadzenie i produkcja koncertów, spektakli i przedstawień teatralnych, Organizowanie wystaw z dziedziny kultury lub edukacji, Produkcja filmów, programów telewizyjnych i radiowych innych niż reklamowe, Pisanie i publikowanie tekstów, innych niż reklamowych, Usługi komponowania układu graficznego publikacji, inne niż do celów reklamowych, Publikowanie książek, Usługi reporterskie, Tłumaczenia, Usługi tłumaczy, **45** Alternatywne rozwiązywanie sporów, Usługi arbitrażowe, Mediacje,

Usługi w zakresie przygotowywania dokumentów prawnych, Badania prawne, Badanie przeszości osób, Poszukiwania genealogiczne, Poszukiwanie osób zaginionych, Doradztwo w sprawach bezpieczeństwa, Zarządzanie prawami autorskimi, Organizowanie zgromadzeń religijnych.

(111) **360686** (220) 2022 05 12 (210) 542985
 (151) 2023 01 03 (441) 2022 09 19
 (732) PODGÓRSKI MICHAŁ ZPH AJABABY, Częstochowa (PL)
 (540) (znak słowno-graficzny)
 (540) ajaBaby
 (540)



(591) szary
 (531) 26.11.05, 26.11.12, 09.01.10, 27.05.01, 27.05.05, 29.01.06
 (510), (511) **20** Kołyski dla niemowląt, Leżaczki dziecięce typu bujaki, Maty do leżaczek dziecięcych typu bujaki, Maty do kojców dziecięcych, Meble dla dzieci, Zestawy drewnianych stolików z krzeselkami dla dzieci, **27** Maty do zabawy, Maty gimnastyczne, **28** Huśtawki, Maty z puzzli piankowych do zabawy, Meble zabawkowe, Namioty do zabawy, Namioty do zabawy w pomieszczeniach, Suche baseny do zabawy, Suche baseny do zabawy z piłeczkami, Zjeżdżalnie do zabawy, Wielofunkcyjne stoliki zabawkowe dla dzieci, **35** Usługi prowadzenia punktów sprzedaży detalicznej, hurtowej i sprzedaży wysyłkowej leżaczek dziecięcych typu bujaki, mat do leżaczek dziecięcych typu bujaki, mat do kojców dziecięcych, mebli dla dzieci, zestawów drewnianych stolików z krzeselkami dla dzieci, mat do zabawy, mat gimnastycznych, huśtawek, kołyszek dla niemowląt, mat z puzzli piankowych do zabawy, mebli zabawkowych, namiotów do zabawy, namiotów do zabawy w pomieszczeniach, suchych basenów do zabawy, suchych basenów do zabawy z piłeczkami, zjeżdżalni do zabawy, wielofunkcyjnych stolików zabawkowych dla dzieci.

(111) **360687** (220) 2022 08 29 (210) 546655
 (151) 2023 01 04 (441) 2022 09 19
 (732) URSYNOWSKIE CENTRUM KULTURY ALTERNATYWY, Warszawa (PL)
 (540) (znak słowny)
 (540) Festiwal Nowe Oświecenie
 (510), (511) **41** Działalność sportowa i kulturalna.

(111) **360688** (220) 2022 09 05 (210) 546852
 (151) 2023 01 10 (441) 2022 09 26
 (732) KROPKA BOŻENA, Kiczycze (PL)
 (540) (znak słowno-graficzny)
 (540) 6 KROKÓW WYJŚCIA Z ALERGII
 (540)



6 KROKÓW
 WYJŚCIA
 Z ALERGII

(591) zielony, biały, szary
 (531) 26.01.06, 26.11.02, 26.11.07, 26.11.12, 27.05.01, 29.01.13
 (510), (511) **41** Kursy szkoleniowe z zakresu zdrowia, Nauczanie w zakresie zdrowia, Prowadzenie edukacyjnych programów wspie-

rających dla pracowników służby zdrowia, Świadczenie usług edukacyjnych w zakresie zdrowia, Szkolenie w zakresie zdrowia i wellness, Udostępnianie informacji edukacyjnych w dziedzinie zdrowia i sprawności fizycznej, Usługi edukacyjne dotyczące zdrowia, Usługi edukacyjne i szkoleniowe odnoszące się do służby zdrowia, Usługi szkoleniowe dotyczące zdrowia zawodowego, Usługi szkoleniowe w zakresie zdrowia i bezpieczeństwa, Organizowanie szkoleń w dziedzinie opieki zdrowotnej i żywienia, Szkolenie w zakresie żywienia [nie medyczne], Prowadzenie kursów internetowych w zakresie diet, Świadczenie usług edukacyjnych związanych z dietą, Szkolenie w zakresie diety [nie medyczne], Usługi w zakresie edukacji dietetycznej, Zapewnianie kursów edukacyjnych związanych z dietą, **44** Doradztwo dotyczące ochrony zdrowia, Doradztwo dotyczące opieki nad osobami starszymi [w zakresie zdrowia], Dostarczanie informacji dotyczących zdrowia, Ochrona zdrowia, Poradnictwo w zakresie zdrowia publicznego, Profesjonalne doradztwo w zakresie ochrony zdrowia, Profesjonalne doradztwo w zakresie zdrowia, Udzielanie informacji z zakresu ochrony zdrowia przez telefon, Usługi doradcze i informacyjne w dziedzinie zdrowia, Usługi doradcze w zakresie zdrowia, Usługi medyczne w zakresie oceny stanu zdrowia, Usługi oceny zdrowia, Doradztwo w zakresie żywienia i odżywiania, Doradztwo żywieniowe, Konsultacje z dziedziny żywienia, Profesjonalne doradztwo w zakresie żywienia, Udzielanie informacji na temat poradnictwa dietetycznego i żywieniowego, Udzielanie informacji żywieniowych w zakresie żywności przeznaczonej do redukcji masy ciała do celów medycznych, Usługi doradcze w zakresie żywienia, Usługi doradztwa żywieniowego, Doradztwo dietetyczne, Doradztwo w zakresie diety i odżywiania się, Doradztwo w zakresie diety i odżywiania, Planowanie i nadzorowanie diety, Planowanie i nadzorowanie diet odchudzających, Poradnictwo dietetyczne, Profesjonalne doradztwo związane z dietą, Udzielanie informacji w zakresie suplementów diety i odżywiania, Udzielanie informacji związanych z suplementami diety i odżywczymi, Usługi dietetyków, Usługi doradcze w zakresie diety i odżywiania, Usługi doradcze związane z dietą, Usługi doradztwa dietetycznego [medyczne], Usługi świadczone przez dietetyków, Usługi w zakresie planowania diety odchudzającej.

(111) **360689** (220) 2022 07 21 (210) 545384
 (151) 2022 12 28 (441) 2022 09 05
 (732) PIASECKI BOGDAN MAZURSKIE MIODY, Tomaszkowo (PL)
 (540) (znak słowno-graficzny)
 (540) BEE KEEPER'S
 (540)

BEE  **KEEPER'S**

(591) czarny, biały
 (531) 27.05.01, 29.01.12, 03.13.04
 (510), (511) **33** Wódki, Whisky, Napoje alkoholowe, Napoje alkoholowe destylowane.

(111) **360690** (220) 2022 07 28 (210) 545647
 (151) 2023 01 04 (441) 2022 08 22
 (732) D4U SPÓŁKA Z OGRANICZONĄ ODPOWIEDZIALNOŚCIĄ, Kraków (PL)
 (540) (znak słowno-graficzny)
 (540) DIAMONDS FOR YOU
 (540)



(591) zielony, biały
 (531) 01.01.01, 17.02.02, 27.05.01, 29.01.12
 (510), (511) **14** Wyroby jubilerskie [biżuteria], Pierścionki (wyroby jubilerskie), Biżuteria i wyroby jubilerskie, Naszyjniki [wyroby jubi-

lerskiej), Wyroby jubilerskie, Wyroby jubilerskie do osobistej ozdoby, Wyroby jubilerskie do użytku osobistego, Wyroby jubilerskie pokryte metalami szlachetnymi, Wyroby jubilerskie wykonane z metali szlachetnych, Wyroby jubilerskie z kamieniami szlachetnymi, Wyroby jubilerskie z kamieniami ozdobnymi.

(111) **360691** (220) 2022 08 29 (210) 546652
 (151) 2023 01 04 (441) 2022 09 19
 (732) MIN FOODS SPÓŁKA Z OGRANICZONĄ
 ODPOWIEDZIALNOŚCIĄ, Kielce (PL)
 (540) (znak słowno-graficzny)
 (540) COCO SUSHI
 (540)



(591) biały, czarny, pomarańczowy, żółty
 (531) 26.04.01, 26.04.11, 26.11.03, 26.11.13, 27.05.01, 27.05.24, 29.01.14
 (510), (511) **43** Usługi zaopatrzenia w żywność i napoje.

(111) **360692** (220) 2022 08 29 (210) 546653
 (151) 2023 01 04 (441) 2022 09 19
 (732) ŁADNE BEBE SPÓŁKA Z OGRANICZONĄ
 ODPOWIEDZIALNOŚCIĄ, Warszawa (PL)
 (540) (znak słowno-graficzny)
 (540) Ładne Bebe
 (540)



(591) fioletowy, biały
 (531) 26.04.02, 26.04.05, 26.04.12, 26.04.18, 26.04.19, 26.11.01, 26.11.08, 27.05.01, 29.01.12
 (510), (511) **16** Materiały drukowane i artykuły papirnicze oraz wyposażenie edukacyjne, **25** Części odzieży, obuwia i nakryć głowy, Odzież, Nakrycia głowy, **35** Usługi reklamowe, marketingowe i promocyjne, **38** Telekomunikacja informacyjna (w tym strony internetowe), **41** Edukacja, rozrywka i sport, Publikowanie, sprawozdawczość i pisanie tekstów, Usługi edukacyjne, rozrywkowe i sportowe.

(111) **360693** (220) 2022 08 26 (210) 546591
 (151) 2023 01 03 (441) 2022 09 19
 (732) GRUPA MEDIUM SPÓŁKA Z OGRANICZONĄ
 ODPOWIEDZIALNOŚCIĄ SPÓŁKA KOMANDYTOWA, Warszawa (PL)
 (540) (znak słowno-graficzny)
 (540) SECURITY OPS BEZPIECZEŃSTWO & TECHNOLOGIE
 (540)



(591) biały, niebieski
 (531) 29.01.12, 27.05.01, 24.01.17, 26.11.03, 26.11.11, 26.11.08
 (510), (511) **16** Broszury, czasopisma, kalendarze, katalogi, książki, prospekty, **35** Edytorskie usługi w dziedzinie reklamy, Przegląd prasy (usługi-), Rozpowszechnianie ogłoszeń reklamowych, Rekla-

ma za pośrednictwem sieci komputerowej, Sponsorowane teksty (publikowanie-), Sprzedaż (promocja-) dla osób trzecich, Tworzenie tekstów reklamowych i sponsorowanych, **40** Usługi poligraficzne, drukowanie, **41** Teksty (pisanie-) inne niż reklamowe, Teksty (publikowanie-) inne niż teksty reklamowe, Udostępnianie publikacji elektronicznych on-line, nie do pobierania z sieci komputerowych, Usługi dziennikarskie i redakcyjne, reportaże fotograficzne.

(111) **360694** (220) 2022 06 29 (210) 544574
 (151) 2022 12 20 (441) 2022 08 29
 (732) RED PHARMA HEALTHCARE SPÓŁKA Z OGRANICZONĄ
 ODPOWIEDZIALNOŚCIĄ, Stara Iwiczna (PL)
 (540) (znak słowno-graficzny)
 (540) Vitaminum E + Szaflwia żel z mentolem E+SZ
 (540)



(591) czarny, pomarańczowy, zielony, fioletowy
 (531) 26.04.01, 26.04.02, 26.04.16, 24.17.01, 27.05.01, 29.01.14
 (510), (511) **3** Aloesowe preparaty do celów kosmetycznych, Aromaty, Balsamy do celów kosmetycznych, Balsamy, inne niż do celów medycznych, Ekstrakty ziołowe do celów kosmetycznych, Kosmetyki do brwi, Kosmetyki do rąk, Kosmetyki do pielęgnacji skóry, Kosmetyki, Kosmetyki dla dzieci, Kremy kosmetyczne, Mydła, Środki do czyszczenia zębów, Preparaty kosmetyczne do kąpieli, Preparaty kosmetyczne do odchudzania, Płyny do płukania ust do celów niemedycejskich, Preparaty odświeżające oddech do higieny osobistej, Zestawy kosmetyków, Żele do masażu, inne niż do celów medycznych, Żele do wybielania zębów.

(111) **360695** (220) 2022 07 07 (210) 544896
 (151) 2022 12 20 (441) 2022 08 29
 (732) KAŻMIERCZAK MONIKA MKA CONSULTING, Laski (PL)
 (540) (znak słowno-graficzny)
 (540) POMYŚL O ZDROWIU POMYŚL O SOBIE
 (540)



(591) ciemnozielony, jasnozielony, zielony, biały
 (531) 29.01.14, 27.05.01, 27.05.10, 27.05.17, 26.01.14
 (510), (511) **35** Doradztwo i konsultacje w zakresie działalności gospodarczej, Usługi reklamowe, marketingowe i promocyjne, Usługi informacyjne dla konsumentów, Usługi świadczone przez franczyzodawcę, mianowicie pomoc w prowadzeniu przedsiębiorstw przemysłowych lub handlowych lub w zarządzaniu nimi, Pomoc w zarządzaniu biznesowym w ramach kontraktu franczyzowego, Sprzedaż hurtowa i detaliczna, w tym online, środków toaletowych, kosmetyków, olejków eterycznych, suplementów diety, preparatów dietetycznych, produktów leczniczych, preparatów i artykułów higienicznych, przyborów higienicznych i do pielęgnacji urody, publikacji na nośnikach elektronicznych, urządzeń naukowych i laboratoryjnych, urządzeń i przyrządów do fizjoterapii i ćwiczeń, aparatów i instrumentów medycznych, publikacji drukowanych, materiałów instruktażowych, artykułów do przechowywania, artykułów gospodarstwa domowego, wyrobów tekstylnych, odzieży, artykułów i sprzętu sportowego, produktów spożywczych świeżych i przetworzonych, **41** Publikowanie, sprawozdawczość i pisanie tekstów, Usługi sportowe i w zakresie fitnessu, Usługi edukacyjne i instruktażowe, Udzielanie informacji w dziedzinie zdrowia, **44** Usługi diagnostyki medycznej [testy i analizy], Analizy medyczne do diagnostyki i leczenia ludzi, Psychoterapia holistyczna, Usługi w zakresie opieki zdrowotnej dla ludzi, Konsultacje medyczne, Poradnictwo medyczne, Zdrowotne usługi odnowy biologicznej w zakresie zdrowia i dobrego samopoczucia ciała i ducha.

(111) **360696** (220) 2022 07 25 (210) 545535
 (151) 2022 12 21 (441) 2022 09 05
 (732) GÓRSKA-KANABUS ZUZANNA, Warszawa (PL)
 (540) (znak słowno-graficzny)
 (540) Kierunek Małżeństwo
 (540)

Kierunek Małżeństwo

(591) czerwony
 (531) 27.05.01, 29.01.01
 (510), (511) **9** E-booki (elektroniczne publikacje tekstowe i obrazowe utrwalone na nośnikach), podcasty, podcasty do pobrania, materiały edukacyjne do pobrania, filmy wideo, elektroniczne terminarze osobiste, oprogramowanie gier komputerowych do pobrania, oprogramowanie gier komputerowych nagrane, pliki graficzne do pobierania, pliki muzyczne do pobierania, publikacje elektroniczne do pobierania, **16** Materiały szkoleniowe i instruktażowe, materiały edukacyjne, książki, notesy, kursoksiążki, planery, workbooki, terminarze, kalendarze, zeszyty do pisania lub rysowania, karty do kolekcjonowania, **38** Zapewnienie dostępu do treści, stron internetowych i portali, udostępnianie forów internetowych online, transmisja podcastów, fora (pokoje rozmów) dla serwisów społecznościowych, usługi pokojów rozmów (chatroom) dla serwisów społecznościowych, transmisja plików cyfrowych, **41** Przekazywanie know-how (szkolenia), kursy korespondencyjne, organizowanie i prowadzenie warsztatów (szkolenia), mentoring, usługi edukacyjne i instruktażowe, coaching, programy edukacyjne, publikowanie książek, publikowanie on-line elektronicznych książek i czasopism, publikowanie tekstów, usługi wideo na potrzeby realizacji wydarzeń, organizacja webinarów, organizowanie i prowadzenie konferencji, produkcja filmów w celach edukacyjnych, produkcja filmów szkoleniowych, udostępnianie publikacji elektronicznych, usługi gier oferowane w systemie on-line za pośrednictwem sieci komputerowej, **44** Usługi psychologów, **45** Agencje matrymonialne, usługi agencji pośrednictwa w zawieraniu znajomości, usługi serwisów społecznościowych online.

(111) **360697** (220) 2022 08 18 (210) 546301
 (151) 2023 01 10 (441) 2022 09 26
 (732) POWIDŁO SPÓŁKA Z OGRANICZONĄ ODPOWIEDZIALNOŚCIĄ, Warszawa (PL)
 (540) (znak słowno-graficzny)
 (540) klawo
 (540)

klawo

(591) czarny, biały
 (531) 27.05.01
 (510), (511) **35** Doradztwo, konsultacje i pomoc w zakresie reklamy, marketingu i promocji, Usługi programów lojalnościowych, motywacyjnych i promocyjnych, Udostępnianie powierzchni reklamowej, czasu reklamowego i mediów, Oferowanie i wynajem przestrzeni reklamowej, czasu reklamowego i mediów na reklamy, Dystrybucja materiałów reklamowych, marketingowych i promocyjnych, Usługi public relations, Usługi w zakresie targów i wystaw handlowych, Administrowanie dotyczące marketingu, Administrowanie konkursami w celach reklamowych, Agencje reklamowe, Aktualizowanie informacji reklamowych w komputerowej bazie danych, Agencja public relations, Analizy odbioru reklamy, Analizy w zakresie reklamy, Badanie rynku, Dostarczanie informacji na temat reklamy, Dostarczanie informacji marketingowych za pośrednictwem stron internetowych, Dostarczanie informacji marketingowej, Dostarczanie informacji marketingowych, Dostarczanie biznesowych informacji marketingowych, Doradztwo w dziedzinie zarządzania działalnością gospodarczą i marketingu, Indeksowanie stron internetowych w celach handlowych lub reklamowych, Informacja marketingowa, Kampanie marketingowe,

Marketing afiliacyjny, Marketing bezpośredni, Marketing cyfrowy, Marketing dotyczący promocji, Marketing internetowy, Marketing imprez i wydarzeń, Opracowanie koncepcji marketingowych, Optymalizacja dla wyszukiwarek internetowych, Optymalizacja stron internetowych, Optymalizacja wyszukiwarek do celów promocji dodatkowej, Planowanie strategii marketingowych, Usługi reklamowe, promocyjne i marketingowe, Profilowanie konsumentów do celów komercyjnych lub marketingowych, Promocja, reklama i marketing stron internetowych on-line, Promowanie działalności gospodarczej, Promowanie towarów i usług osób trzecich, Promowanie towarów i usług osób trzecich w Internecie, Reklama, Reklama biznesowych stron internetowych, Reklama i marketing, Teksty-tworzenie reklamowych i sponsorowanych, Testowanie marki, Usługi agencji reklamowych, Usługi agencji marketingowych, Usługi marketingowe, Usługi marketingowe świadczone za pomocą sieci cyfrowych, Usługi marketingu bezpośredniego, Usługi promocyjne i reklamowe, Usługi reklamowe, Usługi reklamowe i marketingowe online, Usługi reklamowe, promocyjne i public relations, Zamieszczanie ogłoszeń dla osób trzecich, Wyświetlanie reklam dla osób trzecich, Zarządzanie promocją sławnych osób, Zawieranie umów reklamowych na rzecz innych, Zawieranie umów w zakresie reklamy i promocji na rzecz osób trzecich, Konsultacje w zakresie technik sprzedaży i programów sprzedaży, Reklamowanie usług innych dostawców, umożliwiając klientom dogodne obejrzenie i porównanie usług tych dostawców, Świadczenie usług porównania cen online, Pomoc w prowadzeniu działalności gospodarczej, zarządzanie i administrowanie działalnością gospodarczą, Usługi reklamowe, marketingowe i promocyjne, Usługi w zakresie handlu i usługi informacyjne dla konsumentów, **42** Doradztwo, konsultacje i informacja w zakresie technologii informacyjnych, Obsługiwanie wyszukiwarek, Doradztwo naukowe, Doradztwo technologiczne, Konsultacje techniczne z zakresu rozwoju produktu, Usługi w zakresie projektowania, Usługi w zakresie technologii informacyjnych, Usługi projektowania, Usługi naukowe i technologiczne, Testowanie, stwierdzanie autentyczności i kontrola jakości.

(111) **360698** (220) 2022 08 23 (210) 546445
 (151) 2023 01 03 (441) 2022 09 19
 (732) ZAKŁADY TŁUSZCZOWE BIELMAR SPÓŁKA Z OGRANICZONĄ ODPOWIEDZIALNOŚCIĄ, Bielsko-Biała (PL)
 (540) (znak słowno-graficzny)
 (540) Bielmar
 (540)



(591) biały, czerwony, żółty, biały, brązowy
 (531) 26.01.03, 25.01.05, 27.05.01, 29.01.15
 (510), (511) **29** Tłuszcze roślinne do celów spożywczych, Margaryna, Oleje i tłuszcze jadalne, Rafinowane tłuszcze roślinne.

(111) **360699** (220) 2022 08 23 (210) 546446
 (151) 2023 01 03 (441) 2022 09 19
 (732) ZAKŁADY TŁUSZCZOWE BIELMAR SPÓŁKA Z OGRANICZONĄ ODPOWIEDZIALNOŚCIĄ, Bielsko-Biała (PL)
 (540) (znak słowny)
 (540) Bielmar
 (510), (511) **29** Tłuszcze roślinne do celów spożywczych, Margaryna, Oleje i tłuszcze jadalne, Rafinowane tłuszcze roślinne.

(111) **360700** (220) 2022 08 25 (210) 546520
 (151) 2023 01 09 (441) 2022 09 19
 (732) PGS SPÓŁKA Z OGRANICZONĄ ODPOWIEDZIALNOŚCIĄ, Warszawa (PL)

(540) (znak słowno-graficzny)
 (540) T CHRUU paczka CZIPSY ZIEMNIACZANE SMAK FROMAGE
 (540)



(591) czarny, ciemnoniebieski, jasnoniebieski, biały, brązowy
 (531) 08.07.08, 11.03.20, 26.13.01, 26.07.25, 26.04.18, 27.05.01, 29.01.15
 (510), (511) **29** Chipsy ziemniaczane.

(111) **360701** (220) 2022 10 18 (210) 548280
 (151) 2023 02 14 (441) 2022 10 31
 (732) KOZANECKI BARTOSZ, Poznań (PL)
 (540) (znak słowny)

(540) Rolujto
 (510), (511) **35** Doradztwo biznesowe w zakresie prowadzenia restauracji w oparciu o umowę franczyzy, Usługi doradztwa biznesowego związane z zakładaniem i prowadzeniem francyz, Wsparcie w dziedzinie zarządzania przedsiębiorstwami działającymi w oparciu o franczyzę, **43** Usługi cateringowe w zakresie zaopatrzenia w żywność, Usługi zaopatrzenia w żywność i napoje, Usługi zaopatrzenia w żywność, Obsługa gastronomiczna z własnym zapleczem, produktami i transportem, Obsługa gastronomiczna z własnym zapleczem, produktami i transportem (catering), Doradztwo kulinarne, Restauracje oferujące dania na wynos.

(111) **360702** (220) 2022 10 21 (210) 548442
 (151) 2023 02 14 (441) 2022 10 31
 (732) SIKORA IWONA BOLO, Kielce (PL)
 (540) (znak słowny)

(540) BOLO
 (510), (511) **18** Torby na akcesoria do przewijania, Kosmetyczki [saszetki na przybory toaletowe], Kosmetyczki, Torby plażowe, Torby na pas i na biodra [nerki], Plecak, Torby, **20** Poduszki, Poduszki do karmienia niemowląt, Zagłówki-poduszki dla niemowląt [podpórki], Zagłówki dla niemowląt, Przewijaki dla niemowląt, Torby-nosidełka niemowlęce, Stoliki do przewijania niemowląt, Siedzenia przystosowane do niemowląt, Maty do przewijania niemowląt, Pościel, oprócz białej pościelowej, Ochraniacze na szczebelki do łóżeczek dziecięcych, inne niż pościel, Pościel do łóżeczek niemowlęcych [inna niż białozna pościelowa], **24** Ściereczki do mycia ciała [inne niż do celów medycznych], Ściereczki do mycia ciała z tekstylnych materiałów tkanych [inne niż do celów medycznych], Ściereczki do mycia ciała z materiałów tekstylnych nietkanych [inne niż do celów medycznych], Kocyki dziecięce, Koce dla niemowląt, Białozna pościelowa i koce, Koce do łóżeczek dziecięcych, Kocyki dla niemowląt [rożki], Kocyki do owijania niemowląt, Ręczniki, Ręczniki kąpielowe, Ręczniki łazienkowe, Ręczniki z kapturem, Ręczniki dla dzieci, Ręczniki [tekstylne] dla niemowląt, Ręczniki kąpielowe do owijania, Ręczniki [tekstylne] dla małych dzieci, Poszewki na poduszki, Białozna pościelowa, Białozna pościelowa dla niemowląt, Tkaniny tekstylne do użytku w produkcji pościeli, Tkaniny tekstylne do użytku w produkcji prześcieradeł, Tkaniny tekstylne do produkcji odzieży, Tkaniny tekstylne do użytku w produkcji ręczników, Śpiworki dla niemowląt, Płótno do przewijania niemowląt, Tekstylna, Tekstylne artykuły kąpielowe, Śpiworki z kapturem dla niemowląt, Wyroby tekstylne i substytuty wyrobów tekstylnych, Tekstylne wkładki do pieluch, Pościel jako materiały tekstylne, Artykuły tekstylne do użytku jako pościel, Prześcieradła na łóżka, Przykrycia na łóżko pikowane, Narzuty na łóżka, Prześcieradła do łóżeczek dziecięcych, Narzuty do łóżeczek dziecięcych, **25** Wyprawki dla niemowląt, Odzież niemowlęca, Białozna dla niemowląt, Majtki dla niemowląt, Powijaki dla niemowląt, Odzież wierzchnia dla niemowląt,

Ubranka do wózka [kombinezony niemowlęce], Skarpetki dla niemowląt i małych dzieci, Kombinezony dla niemowląt i małych dzieci, Jednoczęściowa odzież dla niemowląt i małych dzieci, Szlafroki, Japońskie szlafroki (nemaki), Kimona, Daszki jako nakrycia głowy, Daszki [nakrycia głowy], Daszki przeciwsłoneczne [nakrycia głowy], Nakrycia głowy dla dzieci, Nakrycia głowy, Chustki [apaszki], Śliniaki z materiałów tekstylnych, Śliniaki dla niemowląt z tworzyw sztucznych, Czapki jako nakrycia głowy, Piżamy, Jednoczęściowe piżamy, Body niemowlęce, Śpioszki, pajacyki, Śpioszki, pajacyki [odzież], Pajacyki dla dzieci [odzież], Śliniaki dla niemowląt [niepapierowe].

(111) **360703** (220) 2022 10 20 (210) 548393
 (151) 2023 02 14 (441) 2022 10 31
 (732) PARTNER SPÓŁKA Z OGRANICZONĄ ODPOWIEDZIALNOŚCIĄ SPÓŁKA KOMANDYTOWA, Warszawa (PL)
 (540) (znak słowno-graficzny)
 (540) PARTNER Sp. z o.o. Sp. K.
 (540)



(591) czarny, biały, zielony
 (531) 29.01.13, 27.05.01, 27.05.09, 27.05.10, 27.05.11, 24.17.01, 24.17.02, 05.03.11, 05.03.13, 05.03.14, 26.11.02, 26.11.05, 26.11.08, 26.11.10
 (510), (511) **37** Czyszczenie budynków od wewnątrz i zewnątrz, Czyszczenie budynków, Najem maszyn do kopania, Usługi w zakresie wypożyczania maszyn budowlanych, Wynajem ciężkiego sprzętu, Wynajem koparek, Wynajem sprzętu do robót ziemnych i koparek, Wynajem ładowarek przegubowych, Wynajem maszyn budowlanych, Wynajem maszyn do robót drogowych, Wynajem minikoparek, Wynajem sprzętu budowlanego, Wynajem sprzętu do oczyszczania dróg, Odśnieżanie, Zamiatanie dróg, Zbieranie śmieci [zbiórka odpadów], Wypożyczanie maszyn i urządzeń do czyszczenia, mycia i suszenia, **39** Zbieranie odpadów i śmieci przemysłowych i pochodzących z gospodarstw domowych, Zbieranie śmieci, Fracht [przewóz towarów], Przewóz samochodami ciężarowymi, Składowanie towarów, Transport i przechowywanie odpadów, Zbieranie odpadów domowych, Zbieranie odpadów komercyjnych, Zbieranie odpadów przemysłowych, Zbieranie płynnych odpadów, Zbieranie pojemników na materiały odpadowe, Zbieranie kontenerów na odpady, Magazynowanie, Czarterowanie pojazdów do transportu, Gromadzenie i transport złomu elektronicznego, Obsługa w zakresie gospodarowania [transport] odpadkami, Oczyszczanie [usuwanie i transport] z odpadów, Oczyszczanie [usuwanie i transport] ścieków, Pozbywanie się [transport] odpadów, Pozbywanie się [transport] ścieków, Transport i składowanie, Transport i składowanie towarów, Transport kontenerów, Transport odpadów medycznych i odpadów specjalnych, Transport odpadów, Transport odpadów na wysypiska, Transport odpadów skażonych, Usługi transportu niebezpiecznych odpadów, Wynajmowanie pojemników do transportu odpadów, Wywóz odpadów [transport], Transport samochodami ciężarowymi, Usługi transportowe, Usługi transportu drogowego, Usługi transportu pojazdami, Usługi usuwania ścieków [transport], Usługi w zakresie bezpiecznego magazynowania [transport], Usługi wynajmu pojemników transportowych, Usuwanie odpadów [transport], Usługi wywozu odpadów, Zbieranie wyrobów nadających się do przetworzenia (transport), **40** Recykling i uzdatnianie odpadów, Niszczenie odpadów i śmieci, Niszczenie odpadów, Recykling odpadów i odpadów, Obróbka [przetwarzanie] odpadów, Obróbka [recykling] odpadów, Pozyskiwanie materiałów z odpadów, Przetwarzanie odpadów, Unieszkodliwianie odpadów [przetwarzanie], Sortowanie odpadów i materiałów nadających się do recyklingu [przetwarzanie], Spalanie i niszczenie odpadów, Usuwanie odpadów [obróbka odpadów], Recykling metali.

(111) **360704** (220) 2022 10 13 (210) 548105
 (151) 2023 02 14 (441) 2022 10 31

(732) STREFA POMP CIEPŁA SPÓŁKA Z OGRANICZONĄ ODPOWIEDZIALNOŚCIĄ, Konin (PL)
 (540) (znak słowno-graficzny)
 (540) spc Strefa Pomp Ciepła
 (540)



(591) czerwony, czarny, biały
 (531) 29.01.13, 27.05.01, 27.05.09, 27.05.10, 27.05.11, 27.05.17, 26.11.03, 26.11.05, 26.11.07, 26.11.08, 26.11.10
 (510), (511) **7** Instalacje elektryczne [generatory], **9** Fotowoltaiczne urządzenia i instalacje do wytwarzania energii elektrycznej z energii słonecznej, Instalacje elektryczne, Instalacje fotowoltaiczne do wytwarzania energii elektrycznej [elektrownie fotowoltaiczne], **11** Pompy ciepła, Pompy ciepła do przetwarzania energii, Systemy HVAC (ogrzewanie, wentylacja i klimatyzacja), Gazowe instalacje centralnego ogrzewania, Gazowe instalacje do ogrzewania pomieszczeń, Elektryczne instalacje grzewcze, Łazienkowe instalacje wodno-kanalizacyjne, **37** Instalowanie, konserwacja i naprawa systemów HVAC (ogrzewanie, wentylacja i klimatyzacja).

(111) **360705** (220) 2022 10 13 (210) 548115
 (151) 2023 02 07 (441) 2022 10 24
 (732) CC&GS GROUP SPÓŁKA Z OGRANICZONĄ ODPOWIEDZIALNOŚCIĄ SPÓŁKA KOMANDYTOWA, Dąbrowa (PL)
 (540) (znak słowno-graficzny)
 (540) CARS CARE GranSport
 (540)



(591) czarny, biały
 (531) 29.01.12, 27.05.01, 27.05.08, 27.05.09, 27.05.10, 27.05.12, 27.05.17, 27.05.24, 26.04.02, 26.04.04, 26.04.05, 26.04.18, 26.04.22, 26.11.01, 26.11.05, 26.11.07, 26.11.10
 (510), (511) **37** Czyszczenie aut, Naprawa, konserwacja i tankowanie pojazdów, Czyszczenie higieniczne [pojazdy], Czyszczenie i mycie samochodów, Czyszczenie i polerowanie pojazdów silnikowych, Czyszczenie pojazdów, Czyszczenie samochodów, Dostarczanie informacji o konserwacji pojazdów, Instalacja części zamiennych do pojazdów, Instalacje wnętrza samochodowych na zamówienie, Instalowanie części do pojazdów, Instalowanie na zamówienie zewnętrznych, wewnętrznych i mechanicznych części do pojazdów [tuning], Instalowanie wyposażenia samochodowego, Instalowanie urządzeń do zabezpieczania pojazdów, Kompleksowe czyszczenie pojazdów, Kompleksowe czyszczenie samochodów, Doradztwo dotyczące naprawy pojazdów, Dostarczanie informacji o naprawach pojazdów, Dostarczanie informacji o usługach naprawczych w branży lotniczej, Konserwacja części i akcesoriów do komercyjnych lądowych pojazdów silnikowych, Konserwacja i naprawa pojazdów, Konserwacja i naprawy pojazdów silnikowych, Konserwacja instalacji do mycia pojazdów, Konserwacja lub naprawa pojazdów samochodowych, Konserwacja pojazdów, Konserwacja pojazdów mechanicznych, Konserwacja samochodów, Konserwacja, serwis i naprawa pojazdów, Konserwacja, serwis, strojenie i naprawa silników, Kontrola pojazdów przed przeprowadzeniem konserwacji, Kontrola pojazdów przed przeprowadzeniem naprawy, Kontrola samochodów i ich części przed konserwacją i naprawą, Malowanie ozdobnych pasków na samochodach, Malowanie pojazdów, Malowanie pojazdów mechanicznych, Malowanie samochodów, Montaż [instalowanie] akcesoriów do pojazdów, Montaż [instalowanie] części do pojazdów, Mycie i polerowanie pojazdów silnikowych, Mycie pojazdów, Mycie pojazdów mechanicznych, Nakładanie farb antykorozyjnych na pojazdy, Nakładanie farb przeciwrdzewnych na pojazdy, Naprawa i konserwacja części podwozia oraz nadwozia pojazdów, Naprawa i konserwacja pojazdów lądowych, Naprawa i konserwacja pojazdów mechanicznych i silników do nich, Naprawa i konserwacja pojazdów mechanicznych, ich części oraz silników pojazdów mecha-

nicznych i części do nich, Naprawa i konserwacja pojazdów mechanicznych i ich części, Naprawa i konserwacja pojazdów elektrycznych, Naprawa i konserwacja silników pojazdów mechanicznych, Naprawa i konserwacja układów chłodzenia w pojazdach mechanicznych, Naprawa i wykańczanie karoserii samochodowej dla osób trzecich, Naprawa instalacji do mycia pojazdów, Naprawa karoserii samochodowych, Naprawa kół, Naprawy i konserwacja samochodów, Naprawy i obsługa samochodów, Naprawy lub konserwacja samochodów, Odświeżanie lakieru samochodu, Odnawianie pojazdów, Obsługa i naprawy pojazdów silnikowych, Obsługa i naprawa samochodów, Organizowanie konserwacji silnikowych pojazdów lądowych, Organizowanie wstawiania szyb do wymiany w pojazdach, Organizowanie wstawiania szyb do wymiany w pojazdach, Polerowanie [czyszczenie] pojazdów, Polerowanie pojazdów, Polerowanie samochodów, Przegład pojazdów, Przegład samochodów, Regulacja [tuning] pojazdów, Smarowanie pojazdów, Smarowanie pojazdów drogowych, Smarowanie samochodów, Smarowanie [olejenie] samochodów, Tuning nadwozi samochodów, Usługi czyszczenia silnikowych pojazdów lądowych, Usługi doradcze w zakresie konserwacji pojazdów, Usługi konserwacji i naprawy pojazdów silnikowych, Usługi konserwacji i napraw samolotów, Usługi myjni pojazdów, Usługi tuningu pojazdów, Usługi w zakresie aplikacji farby antykorozyjnej do podwozia samochodu, Usługi w zakresie konserwacji szyb przednich w pojazdach, Usługi w zakresie konserwacji okien w pojazdach, Usługi w zakresie konserwacji pojazdów silnikowych, Usługi w zakresie odnawiania samochodów, Usługi warsztatów samochodowych w zakresie konserwacji pojazdów, Usługi warsztatów w zakresie konserwacji pojazdów, Usługi warsztatów w zakresie konserwacji i naprawy pojazdów mechanicznych, Usługi wymiany przednich szyb samochodowych, Usługi wymiany oleju samochodowego, Usługi zabezpieczania podwozia pojazdu przed korozją, Usługi związane z tapicerką i naprawą pojazdów, Usługi wymiany szyb samochodowych, Ustawianie zbieżności kół, Wstawianie okien do pojazdów silnikowych, Wstawianie przednich szyb do pojazdów silnikowych, Instalacja sprzętu elektrycznego i elektronicznego w samochodach.

(111) **360706** (220) 2022 10 18 (210) 548283
 (151) 2023 02 14 (441) 2022 10 31
 (732) DĄBROWSKA-MYCEK JUSTYNA MAELLE, Wrocław (PL)
 (540) (znak słowny)
 (540) Maelle
 (510), (511) **25** Odzież, Obuwie, Nakrycia głowy, Chustki na głowę, Kapelusze, Kapelusze przeciwsłoneczne, Apaszki, Bluzki, Bluzy dresowe, Damskie sukienki na uroczystości, Długie luźne stroje, Dolne części ubrań [odzież], Dwurzędowe kurtki marynarskie [bosmanki], Dżinsy, Eleganckie spodnie, Garnitury damskie, Garnitury wieczorowe, Golfy, Grube płaszcze, Kombinezony, Kostiumy dla kobiet, Koszule, Koszule do garniturów, Koszule eleganckie, Koszule z długimi rękawami, Koszule z kołnierzykiem, Koszule zapinane, Krótkie spodnie, Kurtki, Kurtki bluzy, Kurtki dżinsowe, Kurtki koszulowe, Legginsy, Letnie sukienki, Luźne sukienki o prostym kroju, Minispódniczki, Narzutki na ramiona, Odzież codzienna, Odzież damska, Odzież dżinsowa, Odzież jedwabna, Odzież lniana, Odzież wełniana, Odzież wieczorowa, Odzież wierzchnia dla kobiet, Paski [odzież], Paski skórzane [odzież], Peleryny [płaszcze], Płaszcze damskie, Płaszcze wieczorowe, Płaszcze przeciwdeszczowe, Płaszcze zimowe, Poncza, Prochowce, Pulowery, Pulowery z długimi rękawami, Półgolfy, Spodenki, Spódnice, Spódnice plisowane, Spodnie, Stroje wizytowe, Sukienki damskie, Swetry, Swetry rozpinane, Swetry z dekoltem w serek, Swetry z golfem, Swetry z półgolfem, Szale i chusty na głowę, **35** Usługi handlu detalicznego w odniesieniu do akcesoriów odzieżowych, Usługi sklepów detalicznych online obejmujące odzież, Usługi sprzedaży detalicznej związane ze sprzedażą odzieży i dodatków odzieżowych, Usługi sprzedaży detalicznej w związku z odzieżą, Usługi sprzedaży detalicznej w związku z obuwiem, Usługi sprzedaży detalicznej w związku z nakryciami głowy, Usługi sprzedaży detalicznej świadczone online w zakresie torebek, Usługi sprzedaży detalicznej świadczone online w zakresie artykułów odzieżowych, Usługi sprzedaży hurtowej w związku z odzieżą, Usługi w zakresie detalicznej sprzedaży wysyłkowej odzieży, Usługi w zakresie sklepów detalicznych w branży odzieżowej, Usługi w zakresie wysyłkowej sprzedaży detalicznej akcesoriów odzieżowych.

(111) **360707** (220) 2022 10 19 (210) 548336
 (151) 2023 02 14 (441) 2022 10 31

(732) PROCAM POLSKA SPÓŁKA Z OGRANICZONĄ ODPOWIEDZIALNOŚCIĄ, Gdańsk (PL)

(540) (znak słowny)

(540) BOBSTRONG

(510), (511) **1** Podłoża hodowlane, nawozy i środki chemiczne do użytku w rolnictwie, ogrodnictwie i leśnictwie, Biostymulatory roślin, Biostymulanty będące środkami pobudzającymi wzrost roślin, Chemiczne środki wspomagające do użytku w ogrodnictwie, Chemiczne środki wspomagające do użytku w leśnictwie, Chemiczne środki wspomagające do użytku w rolnictwie, Mieszanki regulujące wzrost roślin, Nawozy, Nawozy chemiczne, Nawozy dla rolnictwa, Nawozy do gleb, Nawozy do roślin, Nawozy i użyźniacze, Płynne nawozy, Preparaty bakteryjne do celów rolniczych, Preparaty bakteryjne do użytku w leśnictwie, Preparaty bakteryjne do użytku w ogrodnictwie, Preparaty chemiczne do obróbki gleby, Preparaty do wzmacniania roślin, Regulatory wzrostu roślin, Rolnictwo (Nawozy dla-), Środki chemiczne dla rolnictwa, Środki chemiczne stosowane w rolnictwie, ogrodnictwie i leśnictwie, Środki do ochrony nasion, Środki zabezpieczające dla roślin, Substraty do użytku w rolnictwie, ogrodnictwie i leśnictwie, **31** Nasiona dla rolnictwa, Nasiona do siewu, Nasiona, Nasiona do celów ogrodniczych, Nasiona do upraw.

(111) **360708** (220) 2022 10 19 (210) 548337

(151) 2023 02 14 (441) 2022 10 31

(732) PROCAM POLSKA SPÓŁKA Z OGRANICZONĄ ODPOWIEDZIALNOŚCIĄ, Gdańsk (PL)

(540) (znak słowno-graficzny)

(540) BOBSTRONG

(540)



(591) zielony, jasnozielony, ciemnozielony, czarny, biały

(531) 04.05.01, 05.09.19, 27.05.01, 27.05.17, 29.01.15

(510), (511) **1** Podłoża hodowlane, nawozy i środki chemiczne do użytku w rolnictwie, ogrodnictwie i leśnictwie, Biostymulatory roślin, Biostymulanty będące środkami pobudzającymi wzrost roślin, Chemiczne środki wspomagające do użytku w ogrodnictwie, Chemiczne środki wspomagające do użytku w leśnictwie, Chemiczne środki wspomagające do użytku w rolnictwie, Mieszanki regulujące wzrost roślin, Nawozy, Nawozy chemiczne, Nawozy dla rolnictwa, Nawozy do gleb, Nawozy do roślin, Nawozy i użyźniacze, Płynne nawozy, Preparaty bakteryjne do celów rolniczych, Preparaty bakteryjne do użytku w leśnictwie, Preparaty bakteryjne do użytku w ogrodnictwie, Preparaty chemiczne do obróbki gleby, Preparaty do wzmacniania roślin, Regulatory wzrostu roślin, Rolnictwo (Nawozy dla-), Środki chemiczne dla rolnictwa, Środki chemiczne stosowane w rolnictwie, ogrodnictwie i leśnictwie, Środki do ochrony nasion, Środki zabezpieczające dla roślin, Substraty do użytku w rolnictwie, ogrodnictwie i leśnictwie, **31** Nasiona dla rolnictwa, Nasiona do siewu, Nasiona, Nasiona do celów ogrodniczych, Nasiona do upraw.

(111) **360709** (220) 2022 10 20 (210) 548391

(151) 2023 02 14 (441) 2022 10 31

(732) APELSKI DARIUSZ PARTNER, Warszawa (PL)

(540) (znak słowno-graficzny)

(540) PARTNER GOSPODARKA ODPADAMI

(540)



(591) czarny, zielony, biały

(531) 05.03.11, 05.03.14, 27.05.01, 27.01.25, 05.03.13, 29.01.13

(510), (511) **37** Czyszczenie budynków od wewnątrz i zewnątrz, Czyszczenie budynków, Wypożyczanie maszyn i urządzeń do czyszczenia, mycia i suszenia, Budowlany sprzęt (Wynajem-), Najem maszyn do kopania, Usługi w zakresie wypożyczania maszyn budowlanych, Wynajem ciężkiego sprzętu, Wynajem koparek, Wynajem ładowarek przegubowych, Wynajem maszyn budowlanych, Wynajem maszyn do robót drogowych, Wynajem minikoparek, Wynajem sprzętu budowlanego, Wynajem sprzętu do oczyszczania dróg, Wynajem sprzętu do robót ziemnych i koparek, Wynajem sprzętu do robót ziemnych, Odśnieżanie, Zamiatanie dróg, Zbieranie śmieci [zbiórka odpadów], **39** Fracht [przewóz towarów], Przewóz samochodami ciężarowymi, Składowanie towarów, Transport i przechowywanie odpadów, Zbieranie odpadów domowych, Zbieranie odpadów i śmieci przemysłowych i pochodzących z gospodarstw domowych, Zbieranie odpadów komercyjnych, Zbieranie odpadów przemysłowych, Zbieranie płynnych odpadów, Zbieranie pojemników na materiały odpadowe, Zbieranie kontenerów na odpady, Magazynowanie, Czarowanie pojazdów do transportu, Gromadzenie i transport złomu elektronicznego, Obsługa w zakresie gospodarowania [transport] odpadkami, Oczyszczanie [usuwanie i transport] z odpadów, Oczyszczanie [usuwanie i transport] ścieków, Pozbywanie się [transport] odpadów, Pozbywanie się [transport] ścieków, Transport i składowanie, Transport i składowanie towarów, Transport kontenerów, Transport odpadów medycznych i odpadów specjalnych, Transport odpadów na wysypiska, Transport odpadów skażonych, Transport samochodami ciężarowymi, Usługi transportowe, Usługi transportu drogowego, Usługi transportu niebezpiecznych odpadów, Usługi transportu pojazdami, Usługi usuwania ścieków [transport], Usługi w zakresie bezpiecznego magazynowania [transport], Usługi wynajmu pojemników transportowych, Usuwanie odpadów [transport], Wynajmowanie pojemników do transportu odpadów, Wywóz odpadów [transport], Zbieranie wyrobów nadających się do przetworzenia (transport), **40** Recykling i uzdatnianie odpadów, Niszczenie odpadów i śmieci, Odpadki (Niszczenie-), Odpadki i odpady (Recykling-), Obróbka [przetwarzanie] odpadów, Obróbka [recykling] odpadów, Pozyskiwanie materiałów z odpadów, Przetwarzanie odpadów, Recykling odpadków i odpadów, Recykling odpadów i śmieci, Recykling metali, Sortowanie odpadów i materiałów nadających się do recyklingu [przetwarzanie], Sortowanie odpadów i materiałów nadających się do recyklingu, Spalanie i niszczenie odpadów, Unieszkodliwianie odpadów [przetwarzanie], Usługi z zakresu zarządzania odpadami [recykling], Usuwanie odpadów [obróbka odpadów].

(111) **360710** (220) 2022 08 26 (210) 546589

(151) 2023 01 03 (441) 2022 09 19

(732) DMR INVEST SPÓŁKA Z OGRANICZONĄ ODPOWIEDZIALNOŚCIĄ, Bełchatów (PL)

(540) (znak słowno-graficzny)

(540) BROWAR 1887-1914 RODZINY HELLWIGÓW

(540)



(591) czarny, złoty, biały

(531) 29.01.13, 27.05.01, 26.01.01, 26.01.06, 05.07.02, 07.01.01, 07.01.24

(510), (511) **32** Piwo, napoje piwne, napoje bezalkoholowe, **33** Napoje alkoholowe, cydr, miód pitny, **35** Usługi w zakresie sprzedaży hurtowej i detalicznej piwa, **40** Przetwarzanie żywności i napojów, warzenie piwa, **43** Usługi w zakresie prowadzenia piwiarni i mini browarów.

(111) **360711** (220) 2022 08 26 (210) 546598

(151) 2023 01 03 (441) 2022 09 19

(732) AEROKLUB POZNAŃSKI IM. WANDY MODLIOWSKIEJ,

Kobylnica Lotnisko (PL)

(540) (znak słowno-graficzny)

(540) AP

(540)



(591) czerwony, biały, niebieski

(531) 29.01.13, 27.05.01, 26.04.08, 26.04.09, 26.04.16, 18.05.01, 18.05.03
 (510), (511) **37** Usługi konserwacji i napraw samolotów, **39** Pilotowanie, Pilotowanie dronów cywilnych, Powietrzny transport, Wynajem statków powietrznych, **41** Chronometraż imprez sportowych, Organizacja i przeprowadzanie wydarzeń sportowych, Organizowanie zawodów sportowych, Udostępnianie obiektów i sprzętu sportowego, Organizowanie i prowadzenie warsztatów (szkolenie).

(111) **360712** (220) 2022 07 22 (210) 545493

(151) 2023 01 04 (441) 2022 09 19

(732) WINFLOOR SPÓŁKA Z OGRANICZONĄ ODPOWIEDZIALNOŚCIĄ, Radom (PL)

(540) (znak słowno-graficzny)

(540) WINFLOOR

(540)

WINFLOOR

(591) zielony, niebieski

(531) 27.05.01, 29.01.12

(510), (511) **19** Deski tarasowe, deski balkonowe, Schody, stopnie i podstopnie, balustrady, grządki, ogrodzenia, listwy, parapety, sztachety niemetalowe, Deski elewacyjne.

(111) **360713** (220) 2022 09 07 (210) 546925

(151) 2023 01 10 (441) 2022 09 26

(732) TREPKA ADAM, Chęciny (PL)

(540) (znak słowno-graficzny)

(540) KKM KLUB KARATE MORAWICA

(540)



KKM

KLUB KARATE MORAWICA

(591) czerwony, czarny

(531) 29.01.12, 27.05.01, 27.05.05, 26.01.14, 02.01.16

(510), (511) **41** Usługi klubów sportowych, Nauka karate.(111) **360714** (220) 2022 08 29 (210) 546575

(151) 2023 01 04 (441) 2022 09 19

(732) SERVICE OFFICE SPÓŁKA Z OGRANICZONĄ ODPOWIEDZIALNOŚCIĄ, Łódź (PL)

(540) (znak słowno-graficzny)

(540) MG Giu Monnari

(540)



(591) złoty, czarny

(531) 27.05.01, 29.01.12, 01.01.02, 26.04.13, 26.04.18

(510), (511) **3** Kosmetyki, Mydła, Dezodoranty, Środki perfumeryjne i zapachowe, Perfumy, Olejki esencjonalne i ekstrakty aromatyczne, Olejki zapachowe, **14** Wyroby jubilerskie, Bizuteria, Zegarki, **16** Papier, Afisze, plakaty, Albumy fotograficzne i kolekcjonerskie, Almanachy [roczniki], Atlasy, Plany, Mapy, Broszury, Druki, Emblematy papierowe, Fotografie, Kalendarze, Karty pocztowe, Karty okolicznościowe, Katalogi, Książki, Materiały piśmienne, Notatniki, Notesy, Obrazy, Choągiewki papierowe, **18** Aktówki, Etui na karty [portfele], Etui na karty kredytowe (portfele), Etui na klucze, Kosmetyczki, Kufry bagażowe, Organizery podróżne przystosowane do bagażu, Parasole, Paski skórzane [inne niż odzież], Plecaki, Podróżne torby na ubranie, Pojemniki na wizytówki, Pokrowce na parasole, Pudełka ze skóry lub ze skóry wrotnej, Pudła skórzane na kapelusze, Sakwy, Teczki konferencyjne, Torby, Torebki, Zestawy podróżne [wyroby skórzane], Walizki, **20** Dekoracje wiszące [ozdoby], Dzieła sztuki z drewna, wosku, gipsu lub tworzyw sztucznych, Kosze niemetalowe, Materace, Oprawy do szczotek, Osprzęt niemetalowy do drzwi, Osprzęt niemetalowy do łóżek, Osprzęt niemetalowy do mebli, Osprzęt niemetalowy do okien, Poduszki, Pojemniki do pakowania z tworzyw sztucznych, Poziome żaluzje wewnętrzne z lamelkami, Pudełka drewniane lub z tworzyw sztucznych, Rolety wewnętrzne okienne, Stoiska wystawowe, Stojaki do wieszania ubrań, Stojaki na czasopisma, Tablice do zawieszania kluczy, Tace niemetalowe, Wieszaki i haczyki na ubrania, Wieszaki na torby, niemetalowe, Wyroby wikliniarskie, Meble, Lustra, Lustra [meble], Ramki do obrazków i zdjęć, **21** Przybory toaletowe, Wyroby szklane, Zastawa stołowa, przybory kuchenne i pojemniki, Przybory do czyszczenia toalety i łazienki, Przybory do użytku domowego do czyszczenia, szczotki i materiały do wytwarzania szczotek, Wyroby porcelanowe, Wyroby ceramiczne dla gospodarstwa domowego, **24** Tekstylia, Narzuty na łóżka, Obrusy, Bielizna pościelowa i koce, Bielizna stołowa, Dżianina, Tkaniny, Choągiewki z materiałów tekstylnych lub tworzyw sztucznych, Flagi z materiałów tekstylnych lub tworzyw sztucznych, Pokrowce i narzuty na meble, Zasłony, **25** Odzież, Obuwie, Nakrycia głowy, **27** Dywany, chodniki i maty, Kilimy dekoracyjne, nie z materiałów włókienniczych, Tapeta, **28** Artykuły gimnastyczne, Ozdoby choinkowe, Gry, zabawki i akcesoria do zabawy, Artykuły i sprzęt sportowy.

(111) **360715** (220) 2022 08 25 (210) 546522

(151) 2023 01 09 (441) 2022 09 19

(732) PGS SPÓŁKA Z OGRANICZONĄ ODPOWIEDZIALNOŚCIĄ, Warszawa (PL)

(540) (znak słowno-graficzny)

(540) T CHRUU paczka CHIPSY ZIEMNIACZANE SMAK SOLONE

(540)



(591) czarny, niebieski, różowy, biały, brązowy

(531) 08.07.08, 11.03.13, 27.05.01, 26.07.25, 29.01.15

(510), (511) **29** Chipsy ziemniaczane.

(111) **360716** (220) 2022 07 26 (210) 545603
 (151) 2023 01 10 (441) 2022 09 26
 (732) SKARB PAŃSTWA reprezentowany przez GŁÓWNEGO
 INSPEKTORA NADZORU BUDOWLANEGO, Warszawa (PL)
 (540) (znak słowno-graficzny)
 (540) EDB Elektroniczny Dziennik Budowy
 (540)



Elektroniczny Dziennik Budowy

(591) żółty, granatowy, czarny
 (531) 29.01.13, 27.05.01, 27.05.05
 (510), (511) **9** Oprogramowanie komputerowe służące do rejestrowania przebiegu robót budowlanych oraz zdarzeń i okoliczności zachodzących w toku wykonywania robót budowlanych, **35** Usługi polegające na rejestracji, tworzeniu, systematyzacji informacji zapisanej w formie cyfrowej, administrowanie, aktualizacja, systematyzacja i utrzymywanie bazy danych, komputerowe zarządzanie plikami, **37** Usługi pomocnicze w budownictwie, **41** Organizowanie i prowadzenie szkoleń w zakresie obsługi oprogramowania komputerowego, komputerowe przygotowanie materiałów do publikacji, **42** Modyfikowanie, aktualizacja, utrzymanie oprogramowania komputerowego, Doradztwo i pomoc w zakresie oprogramowania komputerowego służącego do rejestrowania przebiegu robót budowlanych oraz zdarzeń i okoliczności zachodzących w toku wykonywania robót budowlanych.

(111) **360717** (220) 2022 05 16 (210) 543110
 (151) 2023 01 10 (441) 2022 09 26
 (732) KIEZIK MARZANNA
 ZAKŁAD PRODUKCYJNO-HANDLOWY MARK, Giżycko (PL)
 (540) (znak słowny)
 (540) mark
 (510), (511) **30** Wyroby cukiernicze, ciasta, sękacze, **35** Usługi gromadzenia towarów takich jak wyroby cukiernicze, ciasta, sękacze w celu ich udostępniania i sprzedaży.

(111) **360718** (220) 2022 05 20 (210) 543287
 (151) 2023 01 10 (441) 2022 09 26
 (732) STACJA KONTROLI POJAZDÓW BIENIECKI
 SPÓŁKA KOMANDYTOWA, Namysłów (PL)
 (540) (znak słowno-graficzny)
 (540) SKP
 (540)



(591) niebieski, biały
 (531) 29.01.12, 18.01.08, 18.01.23, 26.01.02, 27.05.05, 27.05.08
 (510), (511) **37** Czyszczenie pojazdów, obsługa pojazdów, polerowanie pojazdów, mycie pojazdów, smarowanie pojazdów, bieżnikowanie opon, wulkanizacja i naprawy opon, usługi stacji obsługi samochodów, **42** Badania techniczne pojazdów, Badania w dziedzinie mechaniki pojazdów.

(111) **360719** (220) 2022 05 31 (210) 543626
 (151) 2022 12 29 (441) 2022 08 29
 (732) WOLNY PIOTR, Warszawa (PL)
 (540) (znak słowny)
 (540) ZOOMDENT
 (510), (511) **44** Badania medyczne w celach diagnostycznych lub leczenia, Doradztwo związane ze stomatologią, Konsultacje denty-

styczne, Obrazowanie rentgenowskie do celów medycznych, Pomoc stomatologiczna, Stomatologia kosmetyczna, Udzielanie informacji na temat stomatologii, Usługi asystenta dentysty, Usługi czyszczenia zębów, Usługi dentystyczne, Usługi kliniki dentystycznej, Usługi ortodontyczne, Usługi protetyki stomatologicznej, Usługi stomatologiczne w zakresie fluoryzacji zębów, Usługi stomatologiczne w zakresie leczenia kanałowego, Usługi stomatologiczne w zakresie chirurgii implantacyjnej, Usługi w zakresie medycznej pielęgnacji jamy ustnej, Usługi w zakresie wybielania zębów.

(111) **360720** (220) 2022 06 14 (210) 544148
 (151) 2023 01 03 (441) 2022 09 12
 (732) HEKSAGON SPÓŁKA Z OGRANICZONĄ ODPOWIEDZIALNOŚCIĄ,
 Katowice (PL)
 (540) (znak słowno-graficzny)
 (540) EUROCASH
 (540)



(591) złoty, szary
 (531) 29.01.12, 27.05.01, 27.05.17, 26.11.01, 24.17.08
 (510), (511) **9** Interaktywne programy gier komputerowych, Oprogramowanie, Oprogramowanie interfejsów, Oprogramowanie gier, Oprogramowanie użytkowe, Oprogramowanie społecznościowe, Oprogramowanie interfejsowe, Oprogramowanie firmowe, Oprogramowanie komputerowe do sterowania i zarządzania aplikacjami, serwerów dostępowych, Mobilne aplikacje, Edukacyjne aplikacje komputerowe, Edukacyjne aplikacje mobilne, Aplikacje biurowe i biznesowe, **16** Książki, Podręczniki [książki], Notatniki [notesy], Notesy, Notesy [artykuły papiernicze], Notatniki, Materiały piśmienne, Broszury, Zeszyty ćwiczeń, Zeszyty, Książki edukacyjne, Podręczniki edukacyjne, Drukowane materiały edukacyjne, Kalendarze, **21** Kubki, Kubki ceramiczne, Filiżanki i kubki, Kubki do kawy, Termosy, Termosy do napojów, Termosy [butelki termiczne], **25** Koszulki z krótkim rękawem, Koszulki polo, Podkoszulki, Paski [odzież], Paski z materiału, Paski tekstylne, Paski, T-shirty z krótkim rękawem, **41** Prowadzenie warsztatów [szkolenia], Prowadzenie kursów, seminariów i warsztatów, Organizowanie i prowadzenie warsztatów [szkolenie], Organizowanie i prowadzenie warsztatów szkoleniowych, Szkolenia edukacyjne, Szkolenia biznesowe, Nauczanie i szkolenia, Usługi wydawnicze, Usługi wydawnicze (w tym elektroniczne usługi wydawnicze), Usługi wydawnicze w zakresie książek i czasopism, Rozrywka, Doradztwo zawodowe [edukacja], Doradztwo zawodowe, Doradztwo zawodowe i coaching, Doradztwo zawodowe (doradztwo edukacyjne lub szkoleniowe), Organizowanie seminariów, Organizowanie seminariów szkoleniowych, Organizowanie seminariów edukacyjnych, Organizowanie konferencji, Organizowanie konferencji edukacyjnych, Organizowanie i prowadzenie konferencji, Organizowanie konferencji, wystaw i konkursów.

(111) **360721** (220) 2022 09 03 (210) 546820
 (151) 2023 02 20 (441) 2022 10 31
 (732) JANKOWSKI TOMASZ, MUSZELSKI WOJCIECH,
 JANKOWSKA-MUSZELSKA SYLWIA, JANKOWSKA ANETA
 ITD COLLECTION SPÓŁKA CYWILNA, Łódź (PL)
 (540) (znak słowno-graficzny)
 (540) Itd. COLLECTION
 (540)



(591) czarny, biały
 (531) 25.01.25, 27.05.01, 27.05.05, 29.01.12

(510), (511) **16** Arkusze papieru [artykuły papiernicze], Arkusze papieru do tablicy „flipchart”, Arkusze papieru zadrukowane jednostronnie, Bibułka do produkcji papieru matrycowego, Bibułka do użytku jako materiał z papieru matrycowego (ganpishi), Bloczki do notowania, Bloczki do zapisywania, Bloczki notatnikowe, Bristol, Cienki papier, Czyste kartki do notowania, Drewno (papier z miążgi-), Drukowane materiały opakowaniowe z papieru, Gruby japoński papier [hoshogami], Gumowany papier, Kalka kopiująca, Kalka kopiująca [gotowy produkt], Przemysłowy papier i karton, Kalka maszynowa, Kartki papieru do robienia notatek, Kartki papieru [wkłady], Karton, Karton z miążgi drzewnej [artykuły papiernicze], Kolorowy karton, Krepina do użytku domowego, Papier, Papier biblijny, Papier celofanowy, Papier cięty laserowo, Papier do celów domowych, Papier do drukarek laserowych, Papier do drukowania fotografii, Papier do drukowania metodą sublimacji barwników, Papier do druku cyfrowego, Papier do elektrokardiografów, Papier do fotokopiarek, Papier do kopiowania, Papier do kopiowania bez kalki, Papier do kopiowania pokryty tworzywem sztucznym, Papier do maszyn do pisania, Papier do maszyn rejestrujących, Papier do przesyłania faksów, Papier do reprodukcji, Papier drukarski, Papier drukarski superkalandrowany, Papier elektrostatyczny, Papier imitujący skórę, Papier impregnowany parafiną [papier woskowany], Papier japoński (torinoko-gami), Papier kalandrowany, Papier katalogowy, Papier kserograficzny, Papier liniowany [gotowy produkt], Papier listowy [produkty gotowe], Papier manilowy, Papier maskujący, Papier matowy, Papier matrycowy [gotowy produkt], Papier milimetrowy, Papier mimeograficzny, Papier na czasopisma, Papier na publikacje, Papier na wizytówki [produkt półprzetworzony], Papier olejoodporny, Papier parafinowany [inny niż do użytku w budownictwie], Papier pelur, Papier pergaminowy, Papier pocztówkowy, Papier powlekany, Papier przebitkowy, Papier rolowany do drukarek, Papier samokopiujący, Papier samoprzylepny, Papier w arkuszach [artykuły piśmienne], Papier srebrny, Papier świecący, Papier z miążgi drzewnej, Papier z makulatury, Papier wysokiej jakości [typu bond], Papier wysokiej jakości [typu bond], Papier wykonany z morwy papierowej (tengujosi), Papier wykonany z morwy papierowej (kohzo-gami), Papier woskowany typu bond, Papier wodoodporny [inny niż używany w budownictwie], Papier welinowy, Papier włóknisty, Papier z tkaniny, Papier zawierający miękę, Passe-partout do oprawy obrazów, Pergamin, Pergamin do mezu, Pergaminowy (Papier-), Podkładki tekturowe do oprawiania książek, Półośbrobiony papier, Pudełka kartonowe na drobne upominki, Rolki kartonowe, Rolki papieru do kalkulatorów, Rolki papieru do maszyn liczących, Składanka komputerowa [papier], Świecący (papier-), Syntetyczny papier wysokiej jakości [typu bond], Szyldy papierowe, Szyldy reklamowe z papieru lub z kartonu, Szyldy z papieru lub z kartonu, Tablice ogłoszeniowe z kartonu lub papieru, Taśmy z dekoracyjnego papieru (tanzaku), Tektura, Tektura [używana przy bindowaniu], Tektura wykonana z morwy papierowej (senkasi), Tektura z włókna manilowego, Torby papierowe do pakowania, Tuby z tektury, Washi [papier japoński], Wkład papierowy, Afisze, plakaty z papieru lub kartonu, Bibułka, Bielizna stołowa papierowa, Bieżniki stołowe papierowe, Chłonne arkusze papieru lub plastiku do pakowania żywności, Chorągiewki papierowe, Chusteczki do nosa papierowe, Chusteczki do nosa [papierowe], Chusteczki do twarzy z papieru, Chusteczki higieniczne papierowe, Chusteczki celulozowe do celów kosmetycznych, Chusteczki papierowe do użytku kosmetycznego, Chusteczki toaletowe, Dekoracje na środek stołu z papieru, Dekoracje na stół z papieru, Dekoracje z papieru [flagi], Girlandy papierowe, Higieniczne ręczniki papierowe do rąk, Kartonowe maty stołowe, Maty papierowe, Maty pod nakrycia stołowe z tektury, Maty pod nakrycia stołowe z papieru, Maty stołowe z kartonu, Maty stołowe z papieru, Ozdoby kartonowe na artykuły spożywcze, Papier chłonny, Papier do celów kuchennych, Papier do pakowania żywności, Papier do użytku na stołach do badań, Papier do wykładania półek, Papier higieniczny, Papier serwetkowy, Papier toaletowy w rolkach, Papier kuchenny w rolkach, Papierowe chusteczki do mycia, Papierowe chusteczki do wycierania, Papierowe chusteczki higieniczne, Papierowe chusteczki toaletowe, Papierowe koronki, Papierowe maty stołowe, Papier ryżowy, Artykuły papiernicze do pisania, Artykuły papiernicze na przyjęcia, Automatyczne dozowniki spinaczy do papieru do użytku biurowego i papierniczego, Biurowe artykuły papiernicze, Bloki [artykuły papiernicze], Karty indeksowe [artykuły papiernicze], Kątomierze [do użytku papierniczego i biurowego], Klej z gumy arabskiej do użytku papierniczego lub domowego, Klej żelatynowy do użytku papierniczego lub domowego, Kleje z tworzyw sztucznych do użytku papierniczego lub domowego, Materiały drukowane i artykuły papiernicze oraz wyposażenie edukacyjne, Notesy [artykuły papiernicze], Okładki, ob-

woluty [artykuły papiernicze], Ozdoby do ołówków [artykuły papiernicze], Papier z nasionami do sadzenia [artykuły papiernicze], Pinezki [artykuły papiernicze], Podkładki samoprzylepne [artykuły papiernicze], Pojemniki na artykuły papiernicze, Szpilki [artykuły papiernicze], Taśma (klejąca-) [artykuły papiernicze], Taśmy kauczukowe [artykuły papiernicze], Teczki [artykuły papiernicze], Teczki papierowe [artykuły papiernicze], Teczki z notatnikiem i przyborami do pisania [artykuły papiernicze], Zawiadomienia [artykuły papiernicze], Zszywki [artykuły papiernicze], Arkusze do pakowania z papieru, Arkusze do pakowania z tworzyw sztucznych, Arkusze do trawienia, Arkusze informacyjne, Arkusze nasączone tuszem do użytku w reprodukcji obrazów w branży drukarskiej, Arkusze rytownicze, Arkusze samoprzylepne z tworzyw sztucznych do wykładania półek, Arkusze wyników, Arkusze z nutami w formie drukowanej, Arkusze z tworzyw sztucznych do owijania i pakowania, Arkusze z tworzyw sztucznych do pakowania, Arkusze z wiskozy do zawijania, Arkusze znaczków pamiątkowych, Drukowane arkusze informacyjne, Drukowane arkusze muzyczne, Utrzymujące wilgoć arkusze papieru lub plastiku do pakowania żywności, Kartki do korespondencji, Kartki do nauki słownictwa, drukowane, Kartki do notowania, Kartki do opakowań na prezenty, Kartki motywacyjne, Kartki muzyczne z życzeniami, Kartki okolicznościowe, Kartki okolicznościowe na zawiadomienia i podziękowania, Kartki rocznicowe, Kartki soczewkowe, Kartki świąteczne, Kartki urodzinowe, Kartki z podziękowaniami, Kartki z życzeniami, Przylepne kartki na notatki, Rozkładane kartki okolicznościowe z niespodzianką, Segregatory na luźne kartki, Usuwalne samoprzylepne kartki do notatek, Bloczki na zaproszenia na przyjęcia, Drukowane zaproszenia, Drukowane zaproszenia kartonowe, Drukowane zaproszenia papierowe, Zaproszenia, Zaproszenia na przyjęcia, Folia, Folia bąbelkowa do pakowania, Folia do pakowania prezentów, Folia korekcyjna do maszyn do pisania, Folia przylepna z tworzyw sztucznych do opakowań, Folia przylepna z tworzyw sztucznych do pakowania, Folia samoprzylegająca z tworzyw sztucznych, rozciągliwa, do paletyzacji, Podkładki pod szklanki z tektury, Plakietki z tektury, Oprawy do zdjęć i obrazów wykonane z tektury, Kartony z tektury do pakowania, Figurki wykonane z tektury, Etykiety tekturowe, Dekoracje ścienne 3D wykonane z tektury, Podstawki pod szklanki z tektury, Pojemniki wysyłkowe z tektury, Pudełka tekturowe, Pojemniki z tektury falistej, Pudełka tekturowe na pizzę, Pudełka tekturowe wykonane z tektury falistej, Pudełka wykonane z tektury falistej, Pudełka z tektury falistej, Pudełka z tektury falistej do przechowywania dokumentów, Pudła na kapelusze z tektury, Reklamowe znaki z tektury, Szczelne opakowania z tektury, Tablice reklamowe z tektury, Tektura falista, Tektura na opakowania, Tekturowe maty stołowe, Tektury faliste, Warstwa płaska tektury falistej, Wyścielane torby tekturowe, Zawieszki tekturowe, Karton do wycinania szablonów, Kreślarskie szablony, Łukowate szablony [przyrządy kreślarskie], Papierowe szablony do wycinania, Szablony [artykuły piśmienne], Szablony do dekorowania żywności i napojów, Szablony do dziergania, Szablony do malowania twarzy, Szablony do paznokci, Szablony do powielaczy, Szablony do rysowania [zapobiegające wyjeżdżaniu za linię], Szablony do wymazywania, Szablony do znakowania, Szablony krawieckie do rysowania, Szablony pisma technicznego, Szablony kreślarskie, Szablony z literami, Pędzle, Pieczęcie, stemple (pudełka na-), Pieczęcie papierowe w kształcie tarczy, Pieczęcie opłatkowe, Kalendarze, Katalogi, Karty, Drukowane karty informacyjne, Teczki [artykuły biurowe], Teczki do użytku biurowego, Teczki na akta, Teczki na dokumenty, Papierowe rozkładane teczki z przegródkami, Teczki na dokumenty [artykuły biurowe], Klajstry, kleje mączne do papieru lub do użytku domowego [papki mączne], Kleje do artykułów papierniczych, Kleje do celów domowych, Kleje do celów majsterkowania, Kleje do celów papierniczych, Kleje do materiałów biurowych lub do celów domowych, Kleje do materiałów papierniczych lub do użytku domowego, Kleje do materiałów piśmiennych lub do celów domowych, Kleje do papieru lub do użytku domowego, Kleje do tkanin do użytku domowego, Kleje do użytku artystycznego, Kleje do użytku biurowego, Kleje w sztyfcie do celów piśmiennych, Kleje z brokatem do celów piśmiennych, Koperty, Papier na koperty, Urządzenia do zaklejania kopert do biura, Urządzenia do zaklejania kopert, do biura, Torebki do pakowania [koperty, woreczki] z papieru lub tworzyw sztucznych, Maszyny do kopertowania do użytku biurowego, Banery wystawowe wykonane z kartonu, Biały karton, Drukowane kartonowe tablice reklamowe, Dzieła sztuki oraz figurki z papieru i kartonu, modele architektoniczne, Etykiety kartonowe na bagaż, Etykiety kartonowe odprawionego bagażu, Etykiety [owijki] na butelki z papieru lub kartonu, Etykiety z papieru lub kartonu, Karton manila w kolorze kości słoniowej, Karton opakowaniowy, Kartonowe kontenery do pakowa-

nia, Kartonowe pudełka do pakowania, w formie gotowej, Kartonowe pudełka do pakowania, Kartonowe pudełka [do pakowania przemysłowego], Kartonowe pudełka do pakowania, w formie składanej, Kartonowe pudełka na prezenty, Kartony do dostarczania towarów, Kartony do pakowania, Kartony na prezenty, Koperty na butelki z kartonu lub papieru, Koperty na butelki z papieru lub kartonu, Drukowane etykiety papierowe, Drukowane etykiety na bagaż, Drukowane zabawne etykiety na butelki z winem, Etykiety na prezenty, Etykiety z ceną, Etykiety adresowe, Etykiety nie z materiału tekstylnego, Etykiety papierowe do ścierania na mokro, Etykiety papierowe na bagaż, Etykiety papierowe odprawionego bagażu, Etykiety przylepne z papieru, Etykiety wysyłkowe, Etykiety z papieru, Papier do etykietowania, Maszyny do drukowania etykiet do użytku domowego i biurowego, Papierowe etykiety identyfikacyjne, Papierowe etykiety na prezenty, Przenośne drukarki etykiet [sprzęt biurowy], Ręcznie malowane papierowe etykiety na butelki z winem, Samoprzylepne etykiety drukowane, Taśmy do przenośnych drukarek etykiet [artykuły biurowe], Urządzenia do etykietowania do użytku biurowego, Bloki do pisania, Materiały papierowe rękodzielnicze, Papier do celów rękodzielniczych, Japoński papier rękodzielniczy, Figurki [statuetki] z papieru mâché, Papier mâché, Statuetki z papieru mâché, Futerały na matryce, Matryce, Matryce do druku ręcznego, Notatniki, Notatniki [notesy], Obrazy, Obrazy artystyczne, Obrazy i zdjęcia, **35** Usługi sprzedaży detalicznej związane z materiałami piśmiennymi, Usługi sprzedaży detalicznej w związku z materiałami artystycznymi, Usługi sprzedaży hurtowej w związku z materiałami artystycznymi, Usługi sprzedaży detalicznej w związku z artykułami piśmiennymi, Usługi sprzedaży hurtowej w związku z artykułami piśmiennymi, Usługi sprzedaży detalicznej w związku z jednorazowymi wyrobami papierowymi, Usługi sprzedaży detalicznej w związku z drukami, Usługi sprzedaży hurtowej w związku z drukami, Usługi sprzedaży detalicznej w związku z dekoracjami świątecznymi, Usługi sprzedaży hurtowej w związku z dekoracjami świątecznymi, Administrowanie i organizacja usług sprzedaży wysyłkowej, Administrowanie odnoszące się do metod sprzedaży, Administrowanie sprzedaży, Doradztwo w zakresie promocji sprzedaży, Marketing handlowy [inny niż sprzedaż], Organizowanie prezentacji osób w celach biznesowych w związku z zakupem i sprzedażą produktów, Organizowanie prezentacji osób w celach biznesowych, Pośrednictwo w kontaktach handlowych i gospodarczych, Pośrednictwo w działalności handlowej dla osób trzecich, Pośrednictwo w kontraktach na kupno i sprzedaż produktów, Pośrednictwo w zakresie reklamy, Pośrednictwo w zakresie transakcji handlowych i umów handlowych, Pośrednictwo w zawieraniu umów kupna i sprzedaży na rzecz osób trzecich, Prezentowanie produktów w mediach dla celów sprzedaży detalicznej, Promocja sprzedaży, Promocja sprzedaży dla osób trzecich, Promowanie sprzedaży przy użyciu mediów audiowizualnych, Promowanie sprzedaży towarów i usług osób trzecich poprzez dystrybucję materiałów drukowanych i konkursy promocyjne, Promowanie sprzedaży towarów i usług innych podmiotów za pośrednictwem imprez promocyjnych, Promowanie sprzedaży usług [na rzecz osób trzecich] poprzez przygotowywanie reklam, Promowanie sprzedaży za pośrednictwem programów lojalnościowych dla klientów, Przeprowadzanie sprzedaży aukcyjnej, Usługi aukcyjne online, Przygotowywanie list adresowych, Przygotowywanie list adresowych dla usług dystrybucji materiałów reklamowych bezpośrednio do klientów za pośrednictwem poczty [inne niż sprzedaż], Usługi reklamowe i promocyjne w zakresie sprzedaży, Usługi reklamowe i promocyjne oraz dotyczące ich konsultacje, Zarządzanie sprzedażą i bazą klientów.

(111) **360722** (220) 2022 11 08 (210) 548967
 (151) 2023 04 03 (441) 2022 11 28
 (732) CICHOWSKI MIŁOSZ, Sokule (PL)
 (540) (znak słowny)
 (540) 5BEZNAUKI

(510), (511) **9** Pliki multimedialne do pobrania, Muzyka, filmy i inne rodzaje elektronicznych publikacji tekstowych i obrazowych utrwalone na nośnikach, Aplikacje mobilne do pobrania do użytku z urządzeniami komputerowymi do noszenia na sobie, Bezprzewodowe urządzenia do zdalnego sterowania do przenośnych urządzeń elektronicznych i komputerów, Cewki indukcyjne elektroniczne, Cyfrowe elektroniczne urządzenia komunikacyjne do noszenia na ciele lub w ubraniach, Cyfrowe urządzenia do rejestrowania dźwięku, Części i akcesoria do urządzeń audio, Elektroniczne urządzenia audio, Elektroniczne urządzenia do zdalnego sterowania, Elektroniczne urządzenia steru-

jące, Etui do przenoszenia cyfrowych odtwarzaczy audio, Generatory pola magnetycznego, inne niż do celów medycznych, Interaktywne terminale z ekranami dotykowymi, Kable do przewodzenia sygnału dla urządzeń informatycznych, audio-wideo i telekomunikacji, Komputeryczne urządzenia peryferyjne ubieralne [do noszenia na ciele], Konsole ze słuchawkami, Magnesy, magnetyzery i demagnetyzery, Monitory do noszenia na ciele lub w ubraniach, Nadajniki audio, Nagrania audio i wideo, Odbiorniki audio, Odbiorniki audio-wideo, Odbiorniki bezprzewodowe (audio, wideo), Odbiorniki [do urządzeń telekomunikacyjnych], Odtwarzacze cyfrowe audio, Odtwarzacze dźwięku, Przejściówki audio, Przenośne urządzenia telekomunikacyjne, Peryferyjne urządzenia komputerowe, Przenośne urządzenia do odtwarzania dźwięku, Przenośne urządzenia do nagrywania dźwięku, Sprzęt do komunikacji, Sprzęt audio do noszenia na sobie, Sprzęt audio, Słuchawki telefoniczne, Słuchawki osobiste do urządzeń do transmisji dźwięku, Słuchawki douszne do użytku z mobilnymi urządzeniami telekomunikacyjnymi, Słuchawki douszne, Słuchawki dokanałowe, Słuchawki do smartfonów, Słuchawki do komunikacji zdalnej, Słuchawki [zakładane na głowę], Słuchawki bezprzewodowe, Słuchawki, Sterowniki wieloportowe, Słuchawki z mikrofonem do komunikacji, Terminale multimedialne, Urządzenia audio i odbiorniki radiowe, Urządzenia do bezprzewodowej transmisji danych, Urządzenia do komunikacji bezprzewodowej służące do przesyłania głosu, danych lub obrazu, Urządzenia do nagrywania audio, Urządzenia do nagrywania obrazów, Urządzenia do nieprzerwanego zasilania elektrycznego [baterie], Urządzenia do nieprzerwanego zasilania energii [zasilacze UPS], Urządzenia do odtwarzania audio, Urządzenia do pobierania audio, wideo i danych z internetu, Urządzenia do przetwarzania dźwięku, Urządzenia do rejestrowania dźwięku, Urządzenia do wzmacniania dźwięku, Urządzenia do ładowania akumulatorów, Urządzenia do ładowania baterii, Urządzenia i przyrządy do odtwarzania danych, Urządzenia i przyrządy multimedialne, Urządzenia komunikacyjne do noszenia w postaci zegarków na rękę, Urządzenia mikrokomputerowe, Urządzenia służące do wzmacniania dźwięku, Urządzenie nadawczo-odbiorcze, Urządzenia telekomunikacyjne do noszenia na ciele lub w ubraniach, Wzmacniacze elektroniczne, Wzmacniacze słuchawkowe, Zestawy słuchawkowe, Aplikacje komputerowe do pobrania, Mobilne aplikacje, Oprogramowanie wspomagające, Programy komputerowe, Programy komputerowe [oprogramowanie do pobrania], Aplikacje do pobrania, Aplikacje do pobrania do użytku z telefonami komórkowymi, Aplikacje do pobrania na smartfony, Oprogramowanie do pobrania, Oprogramowanie do przetwarzania w chmurze, Oprogramowanie do rzeczywistości wirtualnej i rozszerzonej, Oprogramowanie do smartfonów, Oprogramowanie i aplikacje do urządzeń przenośnych, Oprogramowanie interaktywne, Oprogramowanie komputerowe, Oprogramowanie komputerowe, nagrane, Oprogramowanie użytkowe, Okulary, Okulary inteligentne, Okulary ochronne, Okulary przeciwsłoneczne, Długopisy elektroniczne, Długopisy do ekranu dotykowego, Kamery wideo, Kamery do noszenia na ciele, **25** Spodnie, Podkoszulki, Koszule, Kurtki bluzy, Czapki [nakrycia głowy], Odzież, Obuwie męskie i damskie, Wkładki do obuwia, Wkładki do obuwia nie do celów ortopedycznych, Kominarki, Paski [odzież], Opaski przeciwpotne na nadgarstek, Opaski na szyję [części odzieży], Opaski na głowę, **35** Usługi handlu detalicznego online obejmującego nagraną muzykę i nagrane filmy do pobrania, Usługi handlu detalicznego w odniesieniu do domowego sprzętu elektronicznego, Usługi handlu detalicznego w zakresie akumulatorów, Usługi handlu detalicznego w zakresie baterii, Usługi handlu detalicznego związane z komputerami, które można nosić na sobie, Usługi handlu detalicznego związane z pobieralnymi publikacjami elektronicznymi, Usługi handlu detalicznego związane z pobieralnymi plikami muzycznymi, Usługi handlu detalicznego związane ze sprzętem audiowizualnym, Usługi sprzedaży detalicznej dotyczące smartwatchów, Usługi sprzedaży detalicznej w związku ze sprzętem audiowizualnym, Usługi sprzedaży detalicznej w związku ze sprzętem informatycznym, Usługi sprzedaży hurtowej w związku ze sprzętem audiowizualnym, Usługi sprzedaży hurtowej w związku ze sprzętem informatycznym, Usługi sprzedaży detalicznej w związku z odzieżą, Usługi sprzedaży hurtowej w związku z odzieżą, Usługi handlu detalicznego w odniesieniu do oprogramowania komputerowego, Usługi handlu detalicznego w odniesieniu do sprzętu komputerowego, Usługi handlu detalicznego online w zakresie muzyki cyfrowej do pobrania, Usługi sklepów detalicznych online obejmujące odzież, Usługi sprzedaży detalicznej związane ze sprzedażą odzieży i dodatków odzieżowych, Usługi sprzedaży detalicznej w związku z obuwiem, Usługi sprzedaży detalicznej świadczone online w zakresie artykułów odzieżowych, Usługi sprzedaży hurtowej w związku z obu-

wiem, **41** Usługi edycji nagrań audio i wideo, Usługi w zakresie nagrań audio i wideo, Wynajem sprzętu audio i wideo, Wypożyczanie nagrań dźwiękowych, Wypożyczanie sprzętu wideo i audio, **42** Aktualizowanie oprogramowania komputerowego, Aktualizowanie stron internetowych, Doradztwo w zakresie oprogramowania komputerowego, Opracowywanie oprogramowania w ramach publikacji oprogramowania, Opracowywanie platform komputerowych, Oprogramowanie jako usługa [SaaS], Pisanie programów komputerowych, Platforma jako usługa [PaaS], Programowanie aplikacji multimedialnych, Programowanie oprogramowania do platform internetowych, Projektowanie i opracowywanie oprogramowania do komunikacji natychmiastowej, Projektowanie i opracowywanie oprogramowania w dziedzinie aplikacji mobilnych, Projektowanie oprogramowania komputerowego, Projektowanie systemów komputerowych, Projektowanie stron internetowych, Projektowanie, opracowywanie i wdrażanie oprogramowania, Tworzenie platform internetowych do handlu elektronicznego, Usługi doradcze w dziedzinie technologii komputerowej, Usługi doradcze w dziedzinie technologii telekomunikacyjnej, Usługi podmiotów zewnętrznych w dziedzinie informatyki, Instalacja, utrzymanie, naprawa i serwis oprogramowania komputerowego.

(111) **360723** (220) 2022 11 29 (210) 549708
 (151) 2023 04 06 (441) 2022 12 19
 (732) KRASOŃ ROBERT, Łódź (PL)
 (540) (znak słowny)
 (540) RKKA

(510), (511) **35** Doradztwo i konsultacje w zakresie działalności gospodarczej, Pomoc w prowadzeniu działalności gospodarczej, Zarządzanie i administrowanie działalnością gospodarczą, Negocjowanie umów biznesowych dla osób trzecich, Outsourcing [doradztwo biznesowe], Pomoc w zarządzaniu sprawami biznesowymi, Usługi administracyjne w zakresie kierowania klientami na konsultacje z prawnikiem, Doradztwo w zakresie rekrutacji na rzecz prawników, Usługi online z zakresu nawiązywania kontaktów biznesowych, Pozyskiwanie umów [dla osób trzecich], Pośrednictwo w kontaktach handlowych i gospodarczych, **41** Organizowanie i prowadzenie kursów, szkoleń, warsztatów, seminariów, konferencji i kongresów, Edukacja prawna, Nauczanie prawa, **45** Usługi prawne, Usługi kancelarii prawnych, Usługi adwokackie, Usługi radców prawnych, Badania prawne, Usługi monitorowania prawnego, Konsultacje, doradztwo i ekspertyzy prawne, Usługi mediacji i rozstrzygania sporów, Audyty zgodności z prawem i przepisami, Organizowanie świadczenia usług prawnych, Udzielanie informacji w zakresie usług prawnych, Usługi asystentów prawnych, Usługi informacyjne w kwestiach prawnych, Usługi komornicze [usługi prawne].

(111) **360724** (220) 2022 08 09 (210) 546000
 (151) 2023 01 25 (441) 2022 10 10
 (732) ZIELIŃSKA JOANNA SZKOŁA JĘZYKA ANGIELSKIEGO YES, Rzekuń (PL)
 (540) (znak słowno-graficzny)
 (540) DYNAMIC EDUCATION
 (540)



(591) różowy, czerwony, zielony, niebieski, błękitny, fioletowy, ciemnofioletowy

(531) 27.05.01, 29.01.15, 26.01.01, 26.01.05, 26.01.06
 (510), (511) **16** Materiały edukacyjne i instruktażowe, Materiały piśmienne i wyposażenie edukacyjne, Materiały drukowane i artykuły papiernicze oraz wyposażenie edukacyjne, Drukowane materiały szkoleniowe, Drukowane materiały piśmienne, Drukowane materiały dydaktyczne, Materiały drukowane, Materiały drukowane do celów instruktażowych, Fiszki, Drukowane książki, czasopisma, gazety i inne media papierowe, Karty z pytaniami, Kolaże, Kolonotatniki, Linijki, Li-

tery samoprzylepne, Litery i cyfry samoprzylepne, Samoprzylepne litery i cyfry z materiału winylowego, Drukowane materiały edukacyjne, Naklejki, Nalepki, Nalepki, naklejki [materiały piśmienne], Papierowe artykuły piśmienne, Papierowe materiały dydaktyczne, Papierowe materiały biurowe, Podręczniki edukacyjne, Przekładki do zeszytów, Publikacje edukacyjne, Samoprzylepne etykiety drukowane, Zakładki, Zakładki do książek, Zakładki do książek, nie z metali szlachetnych, Zakładki papierowe do książek, Zakładki samoprzylepne, Zeszyty ćwiczeń, Zeszyty ćwiczeń z naklejkami, Zeszyty do ćwiczeń, Zeszyty do pisania lub rysowania, Zeszyty do pisania, **41** Edukacja językowa, Edukacja [nauczanie], Edukacja, Rozpowszechnianie materiałów edukacyjnych, Publikowanie literatury instruktażowej, Opracowywanie materiałów edukacyjnych, Produkcja i wypożyczanie materiałów edukacyjnych i instruktażowych, Publikowanie książek, Publikowanie książek, czasopism, Publikowanie książek edukacyjnych, Publikowanie książek instruktażowych, Publikowanie multimedialne książek, Publikowanie on-line elektronicznych książek i czasopism, Nauczanie języków, Nauczanie języków obcych, Usługi edukacyjne w zakresie przekazywania metod nauczania języków, Usługi edukacyjne w postaci spersonalizowanego nauczania, Usługi nauczania języka angielskiego, Organizowanie indywidualnej nauki języków, Usługi edukacyjne, Usługi edukacyjne w zakresie nauki drugiego języka, Usługi edukacyjne w zakresie języków, Usługi w zakresie edukacji i nauczania, Usługi w zakresie nauczania języków, Usługi w zakresie nauczania języków obcych, Świadczenie usług w zakresie szkół i kursów językowych, Usługi w zakresie organizacji i prowadzenia kursów szkoleniowych, Udostępnianie publikacji elektronicznych związanych z nauką języków, nie do pobrania, Edukacja online z komputerowej bazy danych lub za pomocą Internetu czy ekstranetów, Organizacja kursów językowych, Usługi wydawnicze w zakresie książek i czasopism, Usługi wydawnicze w zakresie elektronicznych książek i czasopism w Internecie, Zapewnianie kursów językowych.

(111) **360725** (220) 2022 10 04 (210) 547834
 (151) 2023 03 22 (441) 2022 12 05
 (732) BARTOSZEWSKI MARCIN, Bukowiec (PL)
 (540) (znak słowno-graficzny)
 (540) OLAVOGA
 (540)

OLAVOGA

(531) 27.05.01
 (510), (511) **25** Bandany na szyję, Bielizna osobista, Bielizna wchłaniająca pot, Biustonosze, Biustonosze samonośne, Body [bielizna], Bokserki, Chustki na głowę, Czapki [nakrycia głowy], Daszki [nakrycia głowy], Dżianina [odzież], Garnitury, Gorsety, Gorsety [bielizna damska], Halki [bielizna], Halki, półhalki, Kamizelki, Kąpielówki, Kombinezony, Kombinezony [odzież], Kostiumy kąpielowe, Koszule, Koszule z krótkimi rękawami, Koszulki typu rashguard do sportów wodnych, chroniące przed promieniowaniem UV, Koszulki z krótkim rękawem, Krótkie hałeczki na ramiączkach, Kurtki, Legginsy, Majtki, Majtki damskie, Nakrycia głowy, Odzież, Odzież gotowa, Odzież z imitacji skóry, Odzież z lateksu, Odzież zawierająca substancje odchudzające, Paski [odzież], Pikowane kurtki [odzież], Piżamy, Płaszczki kąpielowe, Podkoszulki sportowe, Podkoszulki bez rękawów, Rękawiczki, Skarpetki, Spódnice, Spódnico-spodenki, Stroje plażowe, Stroje przeciwdeszczowe, Sukienka na szelkach do noszenia na bluzkę, Swetry, Szale, Szaliki, Szaliki rurkowe (kominy) na szyję, Szlafroki, Odzież męska, damska i dziecięca.

(111) **360726** (220) 2022 10 04 (210) 547835
 (151) 2023 03 22 (441) 2022 12 05
 (732) BARTOSZEWSKI MARCIN, Bukowiec (PL)
 (540) (znak słowno-graficzny)
 (540) OLAVOGA ALL ABOUT FASHION
 (540)

OLAVOGA

ALL ABOUT FASHION

(531) 27.05.01

(510), (511) **25** Bandany na szyję, Bielizna osobista, Bielizna wchłaniająca pot, Biustonosze, Biustonosze samonośne, Body [bielizna], Bokserki, Chustki na głowę, Czapki [nakrycia głowy], Daszki [nakrycia głowy], Dzianina [odzież], Garnitury, Gorsety, Gorsety [bielizna damska], Halki [bielizna], Halki, półhalki, Kamizelki, Kąpielówki, Kombinezony, Kombinezony [odzież], Kostiumy kąpielowe, Koszule, Koszule z krótkimi rękawami, Koszulki typu rashguard do sportów wodnych, chroniące przed promieniowaniem UV, Koszulki z krótkim rękawem, Krótkie haleczki na ramiączkach, Kurtki, Legginsy, Majtki, Majtki damskie, Nakrycia głowy, Odzież, Odzież gotowa, Odzież z imitacji skóry, Odzież z lateksu, Odzież zawierająca substancje odchudzające, Paski [odzież], Pikowane kurtki [odzież], Piżamy, Płaszczki kąpielowe, Podkoszulki sportowe, Podkoszulki bez rękawów, Rękawiczki, Skarpetki, Spódnice, Spódnico-spodenki, Stroje plażowe, Stroje przeciwdeszczowe, Sukienka na szelkach do noszenia na bluzkę, Swetry, Szale, Szaliki, Szaliki rurkowe (kominy) na szyję, Szlafroki, Odzież męska, damska i dziecięca.

(111) **360727** (220) 2022 07 26 (210) 545607
 (151) 2023 01 10 (441) 2022 09 26
 (732) SKARB PAŃSTWA reprezentowany przez GŁÓWNEGO INSPEKTORA NADZORU BUDOWLANEGO, Warszawa (PL)
 (540) (znak słowno-graficzny)
 (540) e-CRUB Centralny Rejestr Osób Posiadających Uprawnienia Budowlane
 (540)



Centralny Rejestr Osób Posiadających Uprawnienia Budowlane

(591) żółty, granatowy, czarny
 (531) 29.01.13, 27.05.01, 27.05.05
 (510), (511) **9** Oprogramowanie komputerowe służące do prowadzenia centralnego rejestrów osób posiadających uprawnienia budowlane oraz ukaranych z tytułu odpowiedzialności zawodowej w budownictwie, **35** Usługi polegające na rejestracji, tworzeniu, systematyzacji informacji zapisanej w formie cyfrowej, administrowanie, aktualizacja, systematyzacja i utrzymywanie bazy danych, komputerowe zarządzanie plikami, **37** Usługi pomocnicze w budownictwie, **41** Organizowanie i prowadzenie szkoleń w zakresie obsługi oprogramowania komputerowego, komputerowe przygotowanie materiałów do publikacji, **42** Modyfikowanie, aktualizacja, utrzymanie oprogramowania komputerowego, Doradztwo i pomoc w zakresie oprogramowania komputerowego służącego do prowadzenia centralnego rejestrów osób posiadających uprawnienia budowlane oraz ukaranych z tytułu odpowiedzialności zawodowej w budownictwie.

(111) **360728** (220) 2022 08 01 (210) 545748
 (151) 2023 01 10 (441) 2022 09 26
 (732) DROSED SPÓŁKA AKCYJNA, Siedlce (PL)
 (540) (znak słowno-graficzny)
 (540) Drosed FESTIWAL SMAKÓW NUGGETSY Z PIERSI KURCZAKA Z SOSEM
 (540)



(591) czerwony, biały, żółty, ciemnozielony, jasnozielony, zielony, czarny, jasnobrązowy
 (531) 29.01.15, 27.05.01, 25.05.05, 03.07.03, 08.07.25, 11.03.11, 05.11.05
 (510), (511) **29** Drób, Wyroby z drobiu, ekstrakty mięsne drobiowe, konserwowane, mrożone, suszone, wyroby garmazeryjne na bazie drobiu, dania gotowe z mięsa drobiowego, wędliny drobiowe, **35**

Zgrupowanie na rzecz osób trzecich towarów pochodzenia rolno-spożywczego: drobiu, wyrobów garmazeryjnych na bazie drobiu, dań gotowych z mięsa drobiowego, wędlin drobiowych.

(111) **360729** (220) 2022 08 05 (210) 545930
 (151) 2023 01 03 (441) 2022 09 19
 (732) UNIFLOR SPÓŁKA Z OGRANICZONĄ ODPOWIEDZIALNOŚCIĄ, Słubice (PL)
 (540) (znak słowny)
 (540) BLOKONTRA
 (510), (511) **1** Nawozy, biostymulatory roślin, preparaty z mikroelementów dla roślin, środki chemiczne dla rolnictwa, z wyjątkiem fungicydów, herbicydów, insektycydów oraz środków przeciw pasożytom, środki chemiczne dla ogrodnictwa, z wyjątkiem fungicydów, herbicydów, insektycydów oraz środków przeciw pasożytom, środki chemiczne dla leśnictwa, z wyjątkiem fungicydów, insektycydów oraz środków przeciw pasożytnictwu, środki chemiczne do zapobiegania chorobom winorośli, środki do konserwacji kwiatów, preparaty biologiczne do celów innych niż medyczne lub weterynaryjne, guano, humus, kainit, kompost, preparaty do regulacji wzrostu roślin, preparaty poprawiające kondycję gleby, wodorosty jako nawóz, środki do ochrony nasion, **5** Fungicydy, herbicydy, insektycydy, środki przeciw roztoczom, pestycydy, środki chwastobójcze, środki do tępienia szkodników, algicydy, biocydy, środki bakteriobójcze, preparaty do niszczenia grzyba domowego, środki do tępienia larw, środki do odstraszania owadów, środki do tępienia ślimaków nagich, środki bakteriobójcze, trutki na szczury, preparaty do zwalczania myszy, ekstrakty tytoniu owadobójcze, środki odstraszające owady, środki do tępienia much, środki do tępienia szkodników, środki do zwalczania szkodników.

(111) **360730** (220) 2022 09 01 (210) 546789
 (151) 2023 01 10 (441) 2022 09 26
 (732) ZAKŁADY TŁUSZCZOWE BIELMAR SPÓŁKA Z OGRANICZONĄ ODPOWIEDZIALNOŚCIĄ, Bielsko-Biała (PL)
 (540) (znak słowno-graficzny)
 (540) Bielmar Zawsze Smakuje!
 (540)



(591) czerwony, biały, żółty, brązowy
 (531) 26.01.04, 26.01.15, 09.01.10, 05.05.04, 05.05.20, 27.05.01, 27.05.05, 29.01.14
 (510), (511) **29** Tłuszcze roślinne do celów spożywczych, margaryna, Oleje i tłuszcze jadalne, Rafinowane tłuszcze roślinne.

(111) **360731** (220) 2022 09 01 (210) 546790
 (151) 2023 01 10 (441) 2022 09 26
 (732) ZAKŁADY TŁUSZCZOWE BIELMAR SPÓŁKA Z OGRANICZONĄ ODPOWIEDZIALNOŚCIĄ, Bielsko-Biała (PL)
 (540) (znak słowno-graficzny)
 (540) miss kromeczki
 (540)



(591) zielony
 (531) 27.05.05, 27.05.17, 29.01.03
 (510), (511) **29** Tłuszcze roślinne do celów spożywczych, margaryna, Oleje i tłuszcze jadalne, Rafinowane tłuszcze roślinne.

(111) **360732** (220) 2022 09 01 (210) 546799
 (151) 2023 01 10 (441) 2022 09 26
 (732) ZAKŁADY TŁUSZCZOWE BIELMAR SPÓŁKA Z OGRANICZONĄ
 ODPOWIEDZIALNOŚCIĄ, Bielsko-Biała (PL)
 (540) (znak słowny)
 (540) Miss kromeczki
 (510), (511) **29** Tłuszcze roślinne do celów spożywczych, Margaryna,
 Oleje i tłuszcze jadalne, Rafinowane tłuszcze roślinne.

(111) **360733** (220) 2022 09 05 (210) 546889
 (151) 2023 01 10 (441) 2022 09 26
 (732) MAZIEWSKI KRZYSZTOF, Bronisławów (PL)
 (540) (znak słowno-graficzny)
 (540) SANDOMIERSKA Grupa Motocyklowa TSA since 2015
 (540)



(591) biały, czarny, czerwony
 (531) 03.07.17, 26.05.16, 26.05.17, 26.05.18, 27.05.01, 29.01.13,
 18.01.05, 18.01.07
 (510), (511) **41** Organizowanie rajdów motocyklowych.

(111) **360734** (220) 2022 08 23 (210) 546397
 (151) 2023 01 16 (441) 2022 09 19
 (732) DUDEK DARIA P.D.D., Unisław (PL)
 (540) (znak słowno-graficzny)
 (540) MODULOSY
 (540)



MODULOSY

(591) czarny, niebieski
 (531) 26.13.01, 27.05.01, 29.01.12
 (510), (511) **7** Kable sterownicze do maszyn i silników, Regulatory
 prędkości obrotów silnika, Regulatory prędkości obrotowej do ma-
 szyn, Regulatory prędkości obrotowej do maszyn, silników i silni-
 ków elektrycznych, Regulatory prędkości obrotowej [mechaniczne]
 do maszyn, silników i silników elektrycznych, Lutownice elektryczne,
 Lampy lutownicze, Spawarki i lutownice, Lutownice przemysłowe
 [gazowe], Elektrycznie nagrzewane lutownice, Urządzenia do lu-
 towania twardego, Lutowanie gazowe (Przyrządy do-), Urządzenia
 do lutowania, elektryczne, Lutlampy [palniki do lutowania], Urządze-
 nia do lutowania rozpliwowego, Elektryczne urządzenia do lutowa-
 nia, Pistolet elektryczny do kleju, Pistolety dozujące klej, elektryczne,
 Pistolety elektryczne do kleju, Pistolety do kleju termoplastycznego,
 Klejarki, Dozowniki kleju sterowane mechanicznie, Urządzenia do lu-
 towania [gazowe], Wiertarki, Szlifierki, Wkrętarki elektryczne, Serwo-
 motory, Serwomechanizmy, Serwomotory z wbudowanymi urządze-
 niami kodującymi, Zasilacze elektryczne [generatory], **9** Przekazniki,
 Przekazniki elektromagnetyczne, Przekazniki mocy, Przekazniki elek-
 tryczne, Przekazniki elektroniczne, Przekazniki sygnałowe, Przekaz-
 niki półprzewodnikowe, Przekazniki radiowe, Przekazniki poziomu,
 Elektroniczne przekazy miniaturowe, Przekazniki wrażliwe
 na światło, Mikrokontrolery o niskim zużyciu energii, Czujniki tempe-
 ratury, Czujniki temperatury powietrza, Czujniki temperatury cieczy
 chłodzącej, Czujniki temperatury do celów naukowych, Termostaty
 elektryczne, Regulatory termostatyczne, Urządzenia sterujące tempe-
 raturą, [termostaty], Urządzenia do regulowania temperatury
 [termostaty], Urządzenia do regulowania temperatury do pojazdów

[termostaty], Urządzenia do regulowania temperatury do maszyn
 [termostaty], Termostaty pokojowe, Czujniki ciepła [termostaty],
 Mechaniczne termostaty pokojowe, Termostaty do pojazdów, Ka-
 ble USB, Adaptery USB, Ładowarki USB, Przewody do USB, Pamięci
 USB [niezapisane], Pamięć USB [pendrive], Pamięci zewnętrzne USB,
 Przewody USB do telefonów komórkowych, Sprzęt USB [uniwersal-
 nej magistrali szeregowej], Termometry, Termometry oporowe, Ter-
 mometry domowe, Termometry techniczne, Termometry do mięsa,
 Cyfrowe termometry do mięsa, Termometry nie do celów medyczn-
 ych, Termometry cyfrowe, inne niż do celów medycznych, Termom-
 etry elektroniczne, inne niż do celów medycznych, Kable pomiaro-
 we, Kable elektroniczne, Kable elektryczne, Kable połączeniowe,
 Kable taśmowe, Kable wideo, Kable do drukarek, Kable do baterii,
 Elektryczne kable połączeniowe, Elektryczne kable interfejsowe,
 Kable elektryczne pośrednie, Kable do komputerów, Kable do multi-
 metrów, Kable do przekaźników radiowych, Kable do synchronizacji
 danych, Elastyczne kable płaskie, elektryczne, Kable do transmisji
 sygnału elektrycznego, Kable wykorzystywane w sieci Ethernet, Ka-
 ble do przewodzenia sygnału dla urządzeń informatycznych, audio
 -video i telekomunikacji, Regulatory napięcia, Regulatory napięcia
 statycznego, Indukcyjne regulatory napięcia, Regulatory napięcia
 do pojazdów, Regulatory napięcia do energii elektrycznej, Elektro-
 niczne regulatory mocy, Rezystory elektryczne, Rezystory indukcyj-
 ne, Rezystory zmienne, Oporniki [rezystory], Oporniki elektryczne
 [rezystory], Rezystory nastawne [potencjometry], Kondensatory,
 Kondensatory dostrojone, Kondensatory mocy, Kondensatory elek-
 tryczne, Kondensatory stałe, Kondensatory ceramiczne, Kondens-
 atory wysokiego napięcia, Monolityczne kondensatory ceramiczne,
 Kondensatory elektryczne [do urządzeń telekomunikacyjnych], Po-
 tencjometry cyfrowe, Regulatory temperatury, Regulatory tempera-
 tury wody, Matrycowe regulatory temperatury, Czujniki odległości,
 Czujniki, Czujniki światła, Czujniki zanieczyszczenia, Czujniki ciepła,
 Czujniki termistorowe, Czujniki synchroniczne, Czujniki optyczne,
 Czujniki przeciwpożarowe, Czujniki ognia, Czujniki ciśnienia, Czuj-
 niki magnetyczne, Czujniki przyspieszenia, Czujniki elektryczne,
 Czujniki tensometryczne, Czujniki wilgotności, Czujniki zbliżeni-
 owe, Czujniki piezoelektryczne, Czujniki biologiczne, Czujniki dymu,
 Czujniki zderzenia, Czujniki elektroniczne, Czujniki wibracji, Czujniki
 elektrooptyczne, Czujniki płomieni, Czujniki gazu, Czujniki fotoelek-
 tryczne, Czujniki ultradźwiękowe, Czujniki kątowe, Czujniki laserowe,
 Czujniki zasięgu, Czujniki oscylacyjne, Czujniki ruchu, Czujniki zaję-
 cia, Czujniki cyfrowe, Kontrolery czujników, Czujniki strumienia ma-
 gnetycznego, Magnetyczne czujniki oporowe, Czujniki poziomu pali-
 wa, Elektroniczne czujniki ciśnienia, Czujniki tlenu węgla, Czujniki
 do silników, Czujniki poziomu płynu, Czujniki punktu rosy, Czujniki
 kontroli obrotów, Czujniki poziomu wypełnienia, Urządzenia wej-
 ściowe z czujnikiem ruchu, Czujniki dotykowe pojemnościowo-pro-
 jekcyjne, Czujniki wykrywające otwieranie i zamykanie drzwi, Mier-
 niki, Mierniki napięcia, Mierniki wilgotności, Mierniki kwasowości,
 Mierniki elektroniczne, Mierniki uniwersalne, Mierniki inteligentne,
 Cyfrowe mierniki pH, Mierniki do pomiaru wilgotności, Mierniki tem-
 peratury do użytku przemysłowego, Mierniki temperatury do użytku
 domowego, Testery tranzystorów, Testery prądu, Testery układów
 elektrycznych, Testery elektryczne [próbniki napięcia], Zestawy ukła-
 dów scalonych, Zestawy kontrolne transmisji sygnałów, Zestawy nau-
 kowe dla dzieci w postaci urządzeń dydaktycznych, Odtwarzacze
 MP3, Przetworniki prądu, Przetworniki, Przetworniki analogowe,
 Przetworniki elektryczne, Przetworniki częstotliwości, Przetworniki
 napięcia, Przetworniki prądu stałego, Przetworniki napięcia na prąd,
 Przetworniki prądu stałego/prądu zmiennego, Sterowniki do serwo-
 motorów, Sterowniki elektroniczne do serwo-silników, Modulatory,
 Moduły komputerowe, Moduły z obwodami scalonymi, Moduły
 sterująco-kontrolne [elektryczne], Zasilacze sieciowe, Elektroniczne
 zasilacze, Zasilacze sieciowe [baterie], Zasilacze napięcia stabilizowa-
 nego, Zasilacze prądu stałego, Zasilacze niskiego napięcia, Zasilacze
 prądu stałego i zmiennego, Włączniki światła, Konwertery sygna-
 łów, Konwertery poziomów, Konwertery prądu stałego, Konwertery
 prądu stałego/prądu zmiennego, Wyświetlacze, Wyświetlacze
 ciekłokrystaliczne, Wyświetlacze elektroniczne, Wyświetlacze LED,
 LCD [wyświetlacze ciekłokrystaliczne], Wyświetlacze z diodami LED,
 Ekran z wyświetlaczami ciekłokrystalicznymi, Programatory czaso-
 we, Moduły przerywające, Moduły zasilania, Modulatory kodowa-
 nia, Modulatory częstotliwości, Moduły układów scalonych, Moduły
 rozszerzenia pamięci, Elektroniczne moduły kodujące, Modulatory
 częstotliwości radiowych, Urządzenia do modulacji częstotliwości,

Moduły połączeniowe do sterowników elektrycznych, Cyfrowe moduły wejścia/wyjścia [I/O], Analogowe moduły wejścia/wyjścia [I/O], Moduły sprzętu komputerowego do użytku w urządzeniach elektronicznych korzystających z internetu przedmiotów, Stabilizatory napięcia, Stabilizatory częstotliwości, Stabilizatory do wzmacniaczy dwukanałowych, Włączniki dotykowe, Programowalne timery, Elektryczne timery, Timery uniwersalne, Gniazdka elektryczne zawierające timery, Timery do urządzeń automatycznych, Odtwarzacze audio, Odtwarzacze dźwięku, Ściemniacze światła, Elektryczne ściemniacze światła, Modulatory światła, Klawiatury do alarmów bezpieczeństwa, Miarki [przrzędy miernicze], Karty pamięciowe, Karty pamięci SD, Elektroniczne karty-kłucze, Zasilacze wysokonapięciowe, Głośniki, Głośniki bezprzewodowe, Urządzenia GPS, **35** Usługi sprzedaży detalicznej w związku ze sprzętem informatycznym, Usługi sprzedaży hurtowej w związku ze sprzętem informatycznym, Usługi sprzedaży hurtowej w zakresie elektronicznego sprzętu gospodarstwa domowego, Usługi sprzedaży hurtowej w zakresie elektrycznych urządzeń gospodarstwa domowego.

(111) **360735** (220) 2022 08 23 (210) 546398
(151) 2023 01 16 (441) 2022 09 19
(732) JANKOWSKI MICHAŁ EMEREST, Warszawa (PL)

(540) (znak słowny)

(540) EMEREST

(510), (511) **9** Utrwalone na nośnikach informacje i dane, Alarmy i urządzenia ostrzegawcze, Aparatura sygnalizacyjna, Mechanizmy kontroli dostępu, Urządzenia zabezpieczające i ochronne, Czujniki, detektory i instrumenty monitorujące, Kontrolery i regulatory, Urządzenia do rejestrowania i nagrywania danych, Elektroniczne urządzenia zabezpieczające przed kradzieżą, Alarmy zapobiegające kradzieży [inne niż do pojazdów], Elektroniczne urządzenia alarmowe zabezpieczające przed kradzieżą [inne niż do pojazdów], Mikroprocesory z zabezpieczeniami, Karty kodowane z funkcjami zabezpieczenia do celów identyfikacyjnych, Wykrywacze [detektory], Detektory magnetyczne, Detektory ruchu, Detektory drgań, Ręczne detektory metalu, Wykrywacze [detektory] przedmiotów metalowych, Urządzenia do weryfikacji danych na magnetycznie kodowanych kartach, Urządzenia mierzące, wykrywające, monitorujące i kontrolujące, Magnesy, magnetyzery i demagnetyzery, Urządzenia nawigacyjne, naprowadzające, lokalizacyjne, do namierzania celu i kartograficzne, Sprzęt i akcesoria do przetwarzania danych (elektryczne i mechaniczne), Urządzenia audiowizualne i fotograficzne, Urządzenia do kopiowania, Urządzenia i nośniki do przechowywania danych, Urządzenia technologii informacyjnej i audiowizualne, multimedialne i fotograficzne, Urządzenia zabezpieczające, ochronne i sygnalizacyjne, **42** Testowanie, stwierdzanie autentyczności i kontrola jakości, Usługi naukowe i technologiczne, Usługi projektowania, Usługi w zakresie technologii informacyjnych, Doradztwo, konsultacje i informacja w zakresie technologii informacyjnych, Hosting, oprogramowanie jako usługa oraz wypożyczenie oprogramowania komputerowego, Rozwój sprzętu komputerowego, Rozwój, programowanie i wdrażanie oprogramowania komputerowego, Usługi w zakresie kopiowania i konwersji danych, usługi kodowania danych, Usługi w zakresie ochrony, bezpieczeństwa i odzyskiwania systemów informatycznych, Wypożyczenie sprzętu i urządzeń komputerowych, Administracja serwerami pocztowymi, Administracja serwerów, **45** Usługi ochrony w celu zabezpieczenia mienia, Usługi kontroli zabezpieczeń na rzecz osób trzecich, Usługi w zakresie zapewniania bezpieczeństwa i ochrony osób i mienia, Analiza odcisków palców, Doradztwo w dziedzinie kradzieży danych i kradzieży tożsamości, Kontrola fabryk dla celów bezpieczeństwa, Monitoring systemów bezpieczeństwa, Monitoring alarmów bezpieczeństwa i antywłamaniowych, Ocena bezpieczeństwa, Ocena ryzyka w zakresie ochrony, Ochrona obiektów i sprzętu, Ochrona obiektów za pośrednictwem zdalnych systemów monitorowania, Usługi bezpieczeństwa dla ochrony mienia i osób, Usługi detektywów sklepowych, Usługi doradztwa w dziedzinie potrzeb w zakresie bezpieczeństwa przedsiębiorstw handlowych i przemysłowych, Usługi monitoringu, Znakowanie dokumentów w celu ich zabezpieczenia, Usługi zabezpieczania budynków.

(111) **360736** (220) 2022 08 23 (210) 546430
(151) 2023 01 16 (441) 2022 09 19
(732) AGRORAY SPÓŁKA Z OGRANICZONĄ ODPOWIEDZIALNOŚCIĄ, Lutoryż (PL)

(540) (znak słowno-graficzny)

(540) AGRORAY.pl

(540)



(591) zielony, czarny, czerwony

(531) 05.03.13, 26.11.01, 26.11.13, 24.17.02, 26.01.01, 27.05.01, 29.01.13
(510), (511) **7** Maszyny do uprawiania ziemi do użytku rolniczego, Maszyny i urządzenia rolnicze, ogrodnicze i leśne, Maszyny rolnicze, Maszyny rolnicze do kultury ziemi.

(111) **360737** (220) 2022 08 23 (210) 546432
(151) 2023 01 04 (441) 2022 09 19

(732) LADY LINGERIE SPÓŁKA Z OGRANICZONĄ ODPOWIEDZIALNOŚCIĄ, Białka (PL)

(540) (znak słowno-graficzny)

(540) Samanta GLAMOUR

(540)



(591) jasnobrązowy

(531) 29.01.11, 27.05.01, 27.05.05, 26.11.08

(510), (511) **25** Części odzieży, obuwia i nakryć głowy, Nakrycia głowy, Obuwie, Odzież, Bielizna, Odzież z tworzyw naturalnych i sztucznych, **35** Pomoc w prowadzeniu działalności gospodarczej, zarządzanie i administrowanie działalnością gospodarczą, Usługi reklamowe, marketingowe i promocyjne, Usługi reklamowe, promocyjne i marketingowe, Sprzedaż hurtowa, detaliczna i przez Internet: bielizny, odzieży, obuwia, kosmetyków i galanterii odzieżowej.

(111) **360738** (220) 2022 08 25 (210) 546496
(151) 2023 01 16 (441) 2022 09 26

(732) FOX RECYKLING SPÓŁKA Z OGRANICZONĄ ODPOWIEDZIALNOŚCIĄ, Gdynia (PL)

(540) (znak słowno-graficzny)

(540) FOX

(540)



(591) czarny, niebieski

(531) 26.11.06, 26.11.09, 29.01.12, 27.05.01

(510), (511) **39** Odbiór i transport odpadów: tworzyw sztucznych i makulatury, Zbiór i składowanie odpadów: tworzyw sztucznych i makulatury, **40** Niszczenie dokumentów, Sortowanie odpadów i materiałów nadających się do recyklingu, Usługi informacyjne, doradcze i konsultacyjne związane z recyklingiem odpadów i śmieci.

(111) **360739** (220) 2022 08 25 (210) 546544
(151) 2023 01 04 (441) 2022 09 19

(732) MŁOTKOWSKA BEATA, MŁOTKOWSKI JACEK CENTRUM ZOOLOGICZNE REKIN SPÓŁKA CYWILNA, Elbląg (PL)

(540) (znak słowno-graficzny)

(540) TRAJKA

(540)



(591) biały, czarny

(531) 29.01.12, 27.05.01, 27.05.05, 03.01.08, 03.07.17

(510), (511) **31** Artykuły jadalne do żucia dla psów, Artykuły spożywcze dla szczeniąt, Artykuły spożywcze dla zwierząt na bazie mleka, Artykuły spożywcze zawierające wątróbkę do karmienia psów, Artykuły spożywcze zawierające wołownię do karmienia psów, Ciastka słodowe dla zwierząt, Jadalne produkty do żucia dla zwierząt domowych, Jadalne przysmaki dla zwierząt domowych, Karma dla kotów, Karma dla psów, Karma dla zwierząt domowych, Karmy w puszcze przeznaczone dla kotów, Kości dla psów, Mieszanki paszowe dla zwierząt, Napoje dla zwierząt, Pokarm dla zwierząt domowych, Pokarmy puszkowane lub konserwowane dla zwierząt, Preparaty spożywcze dla kotów, Puszkowane pożywienie dla psów, Żywność dla ryb akwariowych, Żywność na bazie owsa przeznaczona dla zwierząt.

(111) **360740** (220) 2022 08 25 (210) 546527

(151) 2023 01 10 (441) 2022 09 26

(732) MŁOTKOWSKA BEATA, MŁOTKOWSKI JACEK
CENTRUM ZOOLOGICZNE REKIN SPÓŁKA CYWILNA, Elbląg (PL)

(540) (znak słowno-graficzny)

(540) PATRON

(540)



(591) biały, czarny, brązowy, szary, ciemnozielony

(531) 03.01.08, 03.01.16, 26.07.25, 27.05.01, 27.05.17, 29.01.15

(510), (511) **31** Artykuły jadalne do żucia dla psów, Artykuły spożywcze dla szczeniąt, Artykuły spożywcze dla zwierząt na bazie mleka, Artykuły spożywcze zawierające wątróbkę do karmienia psów, Artykuły spożywcze zawierające wołownię do karmienia psów, Ciastka słodowe dla zwierząt, Jadalne produkty do żucia dla zwierząt domowych, Jadalne przysmaki dla zwierząt domowych, Karma dla kotów, Karma dla psów, Karma dla zwierząt domowych, Karmy w puszcze przeznaczone dla kotów, Kości dla psów, Mieszanki paszowe dla zwierząt, Napoje dla zwierząt, Pokarm dla zwierząt domowych, Pokarmy puszkowane lub konserwowane dla zwierząt, Preparaty spożywcze dla kotów, Puszkowane pożywienie dla psów, Żywność dla ryb akwariowych, Żywność na bazie owsa przeznaczona dla zwierząt.

(111) **360741** (220) 2022 08 08 (210) 545978

(151) 2023 01 09 (441) 2022 09 19

(732) INPOST SPÓŁKA Z OGRANICZONĄ ODPOWIEDZIALNOŚCIĄ,
Kraków (PL)

(540) (znak słowno-graficzny)

(540) In Post izi

(540)



(591) czarny, biały, żółty, pomarańczowy, różowy

(531) 01.07.06, 01.07.10, 01.03.02, 01.03.16, 27.05.01, 29.01.15

(510), (511) **9** Oprogramowanie do płatności elektronicznych związanych z usługami pocztowymi i kurierskimi, Terminale do płatności elektronicznych związanych z usługami pocztowymi i kurierskimi, Oprogramowanie mobilne oraz programy komputerowe do obsługi

płatności związanych z usługami pocztowymi i kurierskimi, Programy komputerowe dotyczące spraw finansowych, Oprogramowanie komputerowe dotyczące obsługi transakcji finansowych, Oprogramowanie do aranżowania transakcji on-line, Oprogramowanie umożliwiające bezpieczne przeprowadzanie transakcji kartami kredytowymi, Oprogramowanie komputerowe do handlu elektronicznego umożliwiające użytkownikom dokonywanie elektronicznych transakcji biznesowych za pośrednictwem światowej sieci komputerowej, Oprogramowanie komputerowe w zakresie obsługi sklepów online, Aplikacje mobilne w zakresie obsługi sklepów online, Oprogramowanie do przetwarzania płatności elektronicznych dokonywanych na rzecz osób trzecich i przez osoby trzecie, Oprogramowanie do uwierzytelniania, Oprogramowanie do potwierdzania tożsamości, Oprogramowanie zabezpieczające, Aplikacje mobilne do przetwarzania płatności elektronicznych dokonywanych na rzecz osób trzecich i przez osoby trzecie, Aplikacje mobilne do uwierzytelniania, aplikacje mobilne do potwierdzania tożsamości, Aplikacje mobilne zabezpieczające, Karty płatnicze, Bankomaty, aplikacje mobilne, Aplikacje do pobrania, Aplikacje do pobrania na smartfony, Oprogramowanie i aplikacje do urządzeń przenośnych, **35** Wynajmowanie powierzchni reklamowej, Usługi w zakresie kolportażu materiałów reklamowych, Usługi rozpowszechniania ogłoszeń reklamowych, Usługi publikowania tekstów reklamowych, Marketing finansowy, Porównywanie usług finansowych online, Zawieranie transakcji handlowych na rzecz innych, przez sklepy online, Pośredniczenie w umowach dotyczących sprzedaży i zakupu towarów, Pośredniczenie i zawieranie transakcji handlowych dla osób trzecich, Pośredniczenie i zawieranie transakcji handlowych na rzecz osób trzecich, Pośrednictwo w kontraktach na kupno i sprzedaż produktów, Pośrednictwo w zakresie transakcji handlowych i umów handlowych, Reklama związana z transportem i dostawą, Reklamy online, Usługi w zakresie zamówień online, Usługi reklamowe i marketingowe online, Promocja sprzedaży, **36** Obsługa płatności, Obsługa płatności i przetwarzanie płatności związanych z usługami pocztowymi i kurierskimi, Usługi płatności finansowych, Usługi płatności bezdotykowych, Usługi płatności bezdotykowych związanych z usługami pocztowymi i kurierskimi, Usługi w zakresie elektronicznych płatności, Usługi w zakresie elektronicznych płatności związanych z usługami pocztowymi i kurierskimi, Usługi płatności internetowych związanych z usługami pocztowymi i kurierskimi, Usługi finansowe usługi depozytowe, Ubezpieczenia, Ubezpieczenia towarów, Gromadzenie informacji finansowych, Organizowanie transakcji finansowych, Udzielanie informacji finansowych, Przetwarzanie informacji finansowych, Pośrednictwo w usługach finansowych, Prowadzenie spraw finansowych online, Usługi transakcji finansowych online, Obsługa transakcji finansowych online, Udostępnianie informacji finansowych online, Usługi związane z transakcjami finansowymi, Usługi rejestrowania automatycznej transakcji finansowych, Odbiór płatności finansowych w domu, Usługi związane z dokonywaniem transakcji finansowych, Usługi finansowych baz danych związane z towarami, Przeprowadzanie bezgotówkowych transakcji płatniczych, Udostępnianie i aranżowanie transakcji finansowych, Przetwarzanie transakcji płatniczych za pośrednictwem Internetu, Usługi związane z przetwarzaniem transakcji kartami kredytowymi, Pośrednictwo w zakresie zakupu na raty, Bankowość online, **38** Elektroniczne przesyłanie danych, Usługi przesyłania danych, Przesyłanie danych za pomocą telekomunikacji, Usługi przesyłania danych za pomocą hasła lub kodu dostępu, Usługi w zakresie elektronicznej transmisji informacji, Zapewnienie dostępu do platform internetowych związanych z nadawaniem, przesyłaniem i odbiorem korespondencji i przesyłek, Przesyłanie informacji dotyczących finansów drogą online, Usługi łączności elektronicznej w zakresie przygotowywania informacji finansowych, Udostępnianie urządzeń transmisyjnych umożliwiających wymianę danych dotyczących finansów drogą elektroniczną, Udostępnianie komputerowej bazy danych dotyczącej działalności finansowej, **39** Usługi kurierskie, dostarczanie przesyłek adresowych, dostarczanie towarów zamówionych korespondencyjnie, dostarczanie informacji o składowaniu towarów oraz o transporcie towarów, Transport, Pakowanie i składowanie towarów, Usługi dostarczania przesyłek i paczek do automatycznych urządzeń pocztowych. Informacja o transporcie, Usługi maklerstwa transportowego, rozładunek przesyłek, Informacja o składowaniu, Usługi kurierskie (wiadomości lub towary), Pakowanie, składowanie, odbiór i przewożenie towarów, w szczególności magazynowanie, odbiór i transport pakietów i paczek, Śledzenie przesyłek przez elektroniczne ustalanie miejsca składowania towarów i dóbr, w szczególności dokumentów, pakietów, paczek, listów i palet, nie-

ujęte w innych klasach, Wypożyczanie kontenerów magazynowych, Usługi transportu listów, ładunków i transportu ekspresowego, nieujęte w innych klasach, Usługi przechowywania paczek, Magazynowanie żywności, Pakowanie żywności, Dostawa żywności, Transport żywności, Usługi przechowywania żywności, Usługi transportu żywności, Usługi w zakresie dostarczania żywności, Transport żywności w warunkach chłodniczych, Dostawa żywności i napojów przygotowanych do spożycia, Pakowanie produktów spożywczych, Dostawa produktów spożywczych, Magazynowanie, Magazynowanie paczek, Magazynowanie towarów, Magazynowanie i składowanie, Magazynowanie towarów w dużych ilościach, Usługi związane z magazynowaniem towarów, Logistyka transportu, Odbiór, transport i dostawa towarów, Informacja o magazynowaniu, Śledzenie i namierzanie wysyłek [Informacja o transporcie], Elektroniczne śledzenie paczek na rzecz innych osób, Lokalizowanie i śledzenie osób i towarów do celów transportu, Usługi doradztwa związane ze śledzeniem towarów podczas transportu [informacje dotyczące transportu], Dostawa towarów, Dostawa przesyłek, Dostawa żywności, Ekspresowa dostawa towarów, Dostawa towarów poprzez kuriera, Dostawa paczek przez kuriera, Odbieranie, transport i dostawa towarów, dokumentów, paczek i listów, **45** Uwierzytelnianie danych dotyczących tożsamości osoby [usługi potwierdzania tożsamości], Usługi w zakresie potwierdzania tożsamości, Potwierdzanie tożsamości.

(111) **360742** (220) 2022 08 08 (210) 545979
 (151) 2023 01 09 (441) 2022 09 19
 (732) INPOST SPÓŁKA Z OGRANICZONĄ ODPOWIEDZIALNOŚCIĄ,
 Kraków (PL)
 (540) (znak słowno-graficzny)
 (540) InPost izi
 (540)



(591) żółty, czerwony, różowy, czarny
 (531) 01.03.02, 01.03.16, 01.07.06, 01.07.10, 27.05.01, 29.01.14
 (510), (511) **9** Oprogramowanie do płatności elektronicznych związanych z usługami pocztowymi i kurierskimi, Terminale do płatności elektronicznych związanych z usługami pocztowymi i kurierskimi, Oprogramowanie mobilne oraz programy komputerowe do obsługi płatności związanych z usługami pocztowymi i kurierskimi, Programy komputerowe dotyczące spraw finansowych, Oprogramowanie komputerowe dotyczące obsługi transakcji finansowych, Oprogramowanie do aranżowania transakcji on-line, Oprogramowanie umożliwiające bezpieczne przeprowadzanie transakcji kartami kredytowymi, Oprogramowanie komputerowe do handlu elektronicznego umożliwiające użytkownikom dokonywanie elektronicznych transakcji biznesowych za pośrednictwem światowej sieci komputerowej, Oprogramowanie komputerowe w zakresie obsługi sklepów online, Aplikacje mobilne w zakresie obsługi sklepów online, Oprogramowanie do przetwarzania płatności elektronicznych dokonywanych na rzecz osób trzecich i przez osoby trzecie, Oprogramowanie do uwierzytelniania, oprogramowanie do potwierdzania tożsamości, Oprogramowanie zabezpieczające, Aplikacje mobilne do przetwarzania płatności elektronicznych dokonywanych na rzecz osób trzecich i przez osoby trzecie, Aplikacje mobilne do uwierzytelniania, Aplikacje mobilne do potwierdzania tożsamości, Aplikacje mobilne zabezpieczające, Karty płatnicze, Bankomaty, Aplikacje mobilne, Aplikacje do pobrania, Aplikacje do pobrania na smartfony, Oprogramowanie i aplikacje do urządzeń przenośnych, **35** Wynajmowanie powierzchni reklamowej, Usługi w zakresie kolportażu materiałów reklamowych, Usługi rozpowszechniania ogłoszeń reklamowych, Usługi publikowania tekstów reklamowych, Marketing finansowy, Porównywanie usług finansowych online, Zawieranie transakcji handlowych na rzecz innych, przez sklepy online, Pośredniczenie w umowach dotyczących sprzedaży i zakupu towarów, Pośredniczenie i zawieranie transakcji handlowych dla osób trzecich, Pośredniczenie i zawieranie transakcji handlowych na rzecz osób trzecich, Pośrednictwo w kontraktach na kupno i sprzedaż produktów, Pośrednictwo w zakresie transakcji handlowych i umów handlowych, Reklama związana z transportem i dostawą Reklamy online, Usługi w zakresie zamówień online, Usługi

reklamowe i marketingowe online, Promocja sprzedaży, **36** Obsługa płatności, Obsługa płatności i przetwarzanie płatności związanych z usługami pocztowymi i kurierskimi, Usługi płatności finansowych, Usługi płatności bezdotykowych, Usługi płatności bezdotykowych związanych z usługami pocztowymi i kurierskimi, Usługi w zakresie elektronicznych płatności, Usługi w zakresie elektronicznych płatności związanych z usługami pocztowymi i kurierskimi, Usługi płatności internetowych związanych z usługami pocztowymi i kurierskimi, Usługi finansowe, Usługi depozytowe, Ubezpieczenia, Ubezpieczenia towarów, Gromadzenie informacji finansowych, Organizowanie transakcji finansowych, Udzielanie informacji finansowych, Przetwarzanie informacji finansowych, Pośrednictwo w usługach finansowych, Prowadzenie spraw finansowych online, Usługi transakcji finansowych online, Obsługa transakcji finansowych online, Udostępnianie informacji finansowych online, Usługi związane z transakcjami finansowymi, Usługi rejestrowania automatycznej transakcji finansowych, Odbiór płatności finansowych w domu, Usługi związane z dokonywaniem transakcji finansowych, Usługi finansowych baz danych związane z towarami, Przeprowadzanie bezgotówkowych transakcji płatniczych, Udostępnianie i aranżowanie transakcji finansowych, Przetwarzanie transakcji płatniczych za pośrednictwem Internetu, Usługi związane z przetwarzaniem transakcji kartami kredytowymi, Pośrednictwo w zakresie zakupu na raty, Bankowość online, **38** Elektroniczne przesyłanie danych, Usługi przesyłania danych, Przesyłanie danych za pomocą telekomunikacji, Usługi przesyłania danych za pomocą hasła lub kodu dostępu, Usługi w zakresie elektronicznej transmisji informacji, Zapewnienie dostępu do platform internetowych związanych z nadawaniem, przesyłaniem i odbiorem korespondencji i przesyłek, Przesyłanie informacji dotyczących finansów drogą online, Usługi łączności elektronicznej w zakresie przygotowywania informacji finansowych, Udostępnianie urządzeń transmisyjnych umożliwiających wymianę danych dotyczących finansów drogą elektroniczną, Udostępnianie komputerowej bazy danych dotyczącej działalności finansowej, **39** Usługi kurierskie, Dostarczanie przesyłek adresowych, Dostarczanie towarów zamówionych korespondencyjnie, Dostarczanie informacji o składowaniu towarów oraz o transporcie towarów, Transport, Pakowanie i składowanie towarów, Usługi dostarczania przesyłek i paczek do automatycznych urządzeń pocztowych, Informacja o transporcie, Usługi maklerstwa transportowego, rozładunek przesyłek, Informacja o składowaniu, Usługi kurierskie (wiadomości lub towary), Pakowanie, składowanie, odbiór i przewożenie towarów, w szczególności magazynowanie, odbiór i transport pakietów i paczek, Śledzenie przesyłek przez elektroniczne ustalanie miejsca składowania towarów i dóbr, w szczególności dokumentów, pakietów, paczek, listów i palet, nieujęte w innych klasach, Wypożyczanie kontenerów magazynowych, Usługi transportu listów, ładunków i transportu ekspresowego, nieujęte w innych klasach, Usługi przechowywania paczek, Magazynowanie żywności, Pakowanie żywności, Dostawa żywności, Transport żywności, Usługi przechowywania żywności, Usługi transportu żywności, Usługi w zakresie dostarczania żywności, Transport żywności w warunkach chłodniczych, Dostawa żywności i napojów przygotowanych do spożycia, Pakowanie produktów spożywczych, Dostawa produktów spożywczych, Magazynowanie, Magazynowanie paczek, Magazynowanie towarów, Magazynowanie i składowanie, Magazynowanie towarów w dużych ilościach, Usługi związane z magazynowaniem towarów, Logistyka transportu, Odbiór, transport i dostawa towarów, Informacja o magazynowaniu, Śledzenie i namierzanie wysyłek [informacja o transporcie], Elektroniczne śledzenie paczek na rzecz innych osób, Lokalizowanie i śledzenie osób i towarów do celów transportu, Usługi doradztwa związane ze śledzeniem towarów podczas transportu [informacje dotyczące transportu], Dostawa towarów, Dostawa przesyłek, Dostawa żywności, Ekspresowa dostawa towarów, Dostawa towarów poprzez kuriera, Dostawa paczek przez kuriera, Odbieranie, transport i dostawa towarów, dokumentów, paczek i listów, **45** Uwierzytelnianie danych dotyczących tożsamości osoby [usługi potwierdzania tożsamości], Usługi w zakresie potwierdzania tożsamości, Potwierdzanie tożsamości.

(111) **360743** (220) 2022 08 08 (210) 545980
 (151) 2023 01 09 (441) 2022 09 19
 (732) INPOST SPÓŁKA Z OGRANICZONĄ ODPOWIEDZIALNOŚCIĄ,
 Kraków (PL)
 (540) (znak słowno-graficzny)
 (540) izi

(540)



(591) żółty, pomarańczowy, różowy

(531) 01.03.02, 01.03.16, 01.07.06, 01.07.10, 27.05.01, 29.01.13

(510), (511) **9** Oprogramowanie do płatności elektronicznych związanych z usługami pocztowymi i kurierskimi, Terminale do płatności elektronicznych związanych z usługami pocztowymi i kurierskimi, Oprogramowanie mobilne oraz programy komputerowe do obsługi płatności związanych z usługami pocztowymi i kurierskimi, Programy komputerowe dotyczące spraw finansowych, Oprogramowanie komputerowe dotyczące obsługi transakcji finansowych, Oprogramowanie do aranżowania transakcji on-line, Oprogramowanie umożliwiające bezpieczne przeprowadzanie transakcji kartami kredytowymi, Oprogramowanie komputerowe do handlu elektronicznego umożliwiające użytkownikom dokonywanie elektronicznych transakcji biznesowych za pośrednictwem światowej sieci komputerowej, Oprogramowanie komputerowe w zakresie obsługi sklepów online, Aplikacje mobilne w zakresie obsługi sklepów online, Oprogramowanie do przetwarzania płatności elektronicznych dokonywanych na rzecz osób trzecich i przez osoby trzecie, Oprogramowanie do uwierzytelniania, Oprogramowanie do potwierdzania tożsamości, Oprogramowanie zabezpieczające, Aplikacje mobilne do przetwarzania płatności elektronicznych dokonywanych na rzecz osób trzecich i przez osoby trzecie, Aplikacje mobilne do uwierzytelniania, Aplikacje mobilne do potwierdzania tożsamości, Aplikacje mobilne zabezpieczające, Karty płatnicze, Bankomaty, Aplikacje mobilne, Aplikacje do pobrania, Aplikacje do pobrania na smartfony, Oprogramowanie i aplikacje do urządzeń przenośnych, **35** Wynajmowanie powierzchni reklamowej, Usługi w zakresie kolportażu materiałów reklamowych, Usługi rozpowszechniania ogłoszeń reklamowych, Usługi publikowania tekstów reklamowych, Marketing finansowy, Porównywanie usług finansowych online, Zawieranie transakcji handlowych na rzecz innych, przez sklepy online, Pośredniczenie w umowach dotyczących sprzedaży i zakupu towarów, Pośredniczenie i zawieranie transakcji handlowych dla osób trzecich, Pośredniczenie i zawieranie transakcji handlowych na rzecz osób trzecich, Pośrednictwo w kontraktach na kupno i sprzedaż produktów, Pośrednictwo w transakcji handlowych i umów handlowych, Reklama związana z transportem i dostawą, Reklamy online, Usługi w zakresie zamówień online, Usługi reklamowe i marketingowe online, Promocja sprzedaży, **36** Obsługa płatności, Obsługa płatności i przetwarzanie płatności związanych z usługami pocztowymi i kurierskimi, Usługi płatności finansowych, Usługi płatności bezdotykowych, Usługi płatności bezdotykowych związanych z usługami pocztowymi i kurierskimi, Usługi w zakresie elektronicznych płatności, Usługi w zakresie elektronicznych płatności związanych z usługami pocztowymi i kurierskimi, Usługi płatności internetowych związanych z usługami pocztowymi i kurierskimi, Usługi finansowe, Usługi depozytowe, Ubezpieczenia, Ubezpieczenia towarów, Gromadzenie informacji finansowych, Organizowanie transakcji finansowych, Udzielanie informacji finansowych, Przetwarzanie informacji finansowych, Pośrednictwo w usługach finansowych, Prowadzenie spraw finansowych online, Usługi transakcji finansowych online, Obsługa transakcji finansowych online, Udostępnianie informacji finansowych online, Usługi związane z transakcjami finansowymi, Usługi rejestrowania automatycznego transakcji finansowych, Odbiór płatności finansowych w domu, Usługi związane z dokonywaniem transakcji finansowych, Usługi finansowych baz danych związane z towarami, Przeprowadzanie bezgotówkowych transakcji płatniczych, Udostępnianie i aranżowanie transakcji finansowych, Przetwarzanie transakcji płatniczych za pośrednictwem Internetu, Usługi związane z przetwarzaniem transakcji kartami kredytowymi, Pośrednictwo w zakresie zakupu na raty, Bankowość online, **38** Elektroniczne przesyłanie danych, Usługi przesyłania danych, Przesyłanie danych za pomocą telekomunikacji, Usługi przesyłania danych za pomocą hasła lub kodu dostępu, Usługi w zakresie elektronicznej transmisji informacji, Zapewnienie dostępu do platform internetowych związanych z nadawaniem, przesyłaniem i odbiorem korespondencji i przesyłek, Przesyłanie informacji dotyczących finansów drogą online, Usługi łączności elektronicznej w zakresie przygotowywania informacji finansowych, Udostępnianie urządzeń transmisyjnych umożliwiających

wymianę danych dotyczących finansów drogą elektroniczną, Udostępnianie komputerowej bazy danych dotyczącej działalności finansowej, **39** Usługi kurierskie, Dostarczanie przesyłek adresowych, Dostarczanie towarów zamówionych korespondencyjnie, Dostarczanie Informacji o składowaniu towarów oraz o transporcie towarów, Transport, Pakowanie i składowanie towarów, Usługi dostarczania przesyłek i paczek do automatycznych urządzeń pocztowych, Informacja o transporcie, Usługi maklerstwa transportowego, rozładunek przesyłek, Informacja o składowaniu, Usługi kurierskie (wiadomości lub towary), Pakowanie, składowanie, odbiór i przewożenie towarów, w szczególności magazynowanie, odbiór i transport pakietów i paczek, Śledzenie przesyłek przez elektroniczne ustalanie miejsca składowania towarów i dóbr, w szczególności dokumentów, pakietów, paczek, listów i palet, nieujęte w innych klasach, Wypożyczanie kontenerów magazynowych, Usługi transportu listów, ładunków i transportu ekspresowego, nieujęte w innych klasach, Usługi przechowywania paczek, Magazynowanie żywności, Pakowanie żywności, Dostawa żywności, Transport żywności, Usługi przechowywania żywności, Usługi transportu żywności, Usługi w zakresie dostarczania żywności, Transport żywności w warunkach chłodniczych, Dostawa żywności i napojów przygotowanych do spożycia, Pakowanie produktów spożywczych, Dostawa produktów spożywczych, Magazynowanie, Magazynowanie paczek, Magazynowanie towarów, Magazynowanie i składowanie, Magazynowanie towarów w dużych ilościach, Usługi związane z magazynowaniem towarów, Logistyka transportu, Odbiór, transport i dostawa towarów, Informacja o magazynowaniu, Śledzenie i namierzanie wysyłek [informacja o transporcie], Elektroniczne śledzenie paczek na rzecz innych osób, Lokalizowanie i śledzenie osób i towarów do celów transportu, Usługi doradztwa związane ze śledzeniem towarów podczas transportu [informacje dotyczące transportu], Dostawa towarów, Dostawa przesyłek, Dostawa żywności, Ekspresowa dostawa towarów, Dostawa towarów poprzez kuriera, Dostawa paczek przez kuriera, Odbieranie, transport i dostawa towarów, dokumentów, paczek i listów, **45** Uwierzytelnianie danych dotyczących tożsamości osoby [usługi potwierdzania tożsamości], Usługi w zakresie potwierdzania tożsamości, Potwierdzanie tożsamości.

(111) **360744** (220) 2022 08 17 (210) 546264

(151) 2023 01 10 (441) 2022 09 26

(732) AFLOWFARM FARMACJA POLSKA SPÓŁKA Z OGRANICZONĄ ODPOWIEDZIALNOŚCIĄ, Pabianice (PL)

(540) (znak słowny)

(540) bonusavit

(510), (511) **5** Produkty farmaceutyczne, Środki sanitarne do celów medycznych, Dietetyczna żywność i substancje dietetyczne do celów leczniczych, Suplementy diety, Środki specjalnego przeznaczenia żywieniowego do celów zdrowotnych, Żywność dla niemowląt, Zioła lecznicze, Ekstrakty roślinne o przeznaczeniu leczniczym, Wyroby medyczne do celów leczniczych w postaci tabletek, kapsułek, pastylek, płynów, proszków, pianek, aerozoli, gum, lizaków.

(111) **360745** (220) 2022 08 23 (210) 546442

(151) 2023 01 03 (441) 2022 09 19

(732) LEMBERGER BRAUEREI ODDZIAŁ W POLSCE SPÓŁKA Z OGRANICZONĄ ODPOWIEDZIALNOŚCIĄ, Poznań (PL)

(540) (znak słowno-graficzny)

(540) Lemberger Sława bohaterom!

(540)



(591) żółty, niebieski

(531) 25.01.15, 25.01.17, 03.01.02, 27.05.01, 29.01.12

(510), (511) **32** Piwo.

(111) **360746** (220) 2022 08 25 (210) 546534
 (151) 2023 01 10 (441) 2022 09 26
 (732) ERKA TRANS SPÓŁKA Z OGRANICZONĄ
 ODPOWIEDZIALNOŚCIĄ, Warszawa (PL)
 (540) (znak słowno-graficzny)
 (540) ERKA TRANS
 (540)



(531) 03.07.01, 03.07.16, 27.05.01
 (510), (511) **39** Transport, Usługi kierowców, Usługi rozładunku towarów, Dostarczanie towarów zamówionych korespondencyjnie, Dostawa towarów, Fracht, Fracht [przewóz towarów], Logistyka transportu, Informacja o transporcie, Pakowanie towarów, Pośrednictwo frachtowe, Przewożenie, Przewóz samochodami ciężarowymi, Spedycja.

(111) **360747** (220) 2022 09 01 (210) 546791
 (151) 2023 01 10 (441) 2022 09 26
 (732) ZAKŁADY TŁUSZCZOWE BIELMAR SPÓŁKA Z OGRANICZONĄ
 ODPOWIEDZIALNOŚCIĄ, Bielsko-Biała (PL)
 (540) (znak słowny)
 (540) Fithia
 (510), (511) **29** Tłuszcze roślinne do celów spożywczych, margaryna, Oleje i tłuszcze jadalne, Rafinowane tłuszcze roślinne.

(111) **360748** (220) 2022 09 02 (210) 546830
 (151) 2023 01 10 (441) 2022 09 26
 (732) WAŃCZYK KLAUDIA FIZJOKREATYWNI, Gaboń (PL)
 (540) (znak słowno-graficzny)
 (540) FIZJOKREATYWNI
 (540)



(591) zielony, ciemnoszary
 (531) 27.05.01, 29.01.12, 26.13.25, 13.01.17, 26.11.03
 (510), (511) **9** E-booki, Publikacje elektroniczne, Książki audio, Książki elektroniczne do pobrania, Nagrania wideo, Podcasty do pobrania, Podcasty, Środki edukacyjne do pobrania, **35** Usługi sprzedaży detalicznej i hurtowej w tym sprzedaży przez Internet takich towarów jak: e-booki, publikacje elektroniczne, książki audio, książki elektroniczne do pobrania, nagrania wideo, **41** Usługi edukacji medycznej, Szkolenia w dziedzinie medycyny, Nauczanie w dziedzinie medycyny, Usługi nauczania dotyczące medycyny, Nauczanie w dziedzinie osteopatii, Usługi doradcze i informacyjne związane z przygotowaniem, organizowaniem i prowadzeniem warsztatów [szkolenia], Szkolenia w zakresie sprawności fizycznej, Szkolenia w zakresie utrzymywania dobrej kondycji fizycznej, Szkolenia ruchowe dla dzieci, Instruktaż w zakresie ćwiczeń fizycznych, Nadzorowanie ćwiczeń fizycznych, Kursy szkoleniowe z zakresu zdrowia, Prowadzenie ośrodków sprawności fizycznej, Udostępnianie obiektów i sprzętów gimnastycznych, Kursy szkoleniowe dotyczące sprawności fizycznej, Usługi w zakresie treningu sprawności fizycznej, Udostępnianie informacji edukacyjnych w dziedzinie zdrowia i sprawności fizycznej, Usługi edukacyjne w zakresie sprawności fizycznej, Produkcja nagrań audiowizualnych, Udostępnianie publikacji on-line, Usługi publikowania cyfrowych materiałów wideo, audio i rozrywki multimedialnej, Udostępnianie treści audio online nie do pobrania, Udostępnianie publikacji elektronicznych on-line (nie do pobrania), Produkcja filmów, Produkcja filmów wideo, Przekazywanie know-how [szkolenia], Organizowanie i prowadzenie warsztatów [szkolenie], Organizowanie i prowadzenie konferencji, Dostarczanie filmów, nie do pobrania, przy pomocy usług typu transmisja wideo na żądanie, Publikacja materiałów

edukacyjnych, Pisanie i publikowanie tekstów, innych niż teksty reklamowe, Publikowanie drogą elektroniczną, Publikowanie książek edukacyjnych, Organizacja webinarów, Usługi trenerów osobistych, Usługi edukacyjne i szkoleniowe, Udostępnianie filmów online nie do pobrania, Produkcja szkoleniowych filmów wideo, Usługi w zakresie publikowania online, Udostępnianie elektronicznych publikacji on-line, Tworzenie [opracowywanie] treści edukacyjnych do podcastów, Tworzenie [opracowywanie] podcastów, Nauczanie i szkolenia, Treningi zdrowotne i treningi fitness, Edukacja w zakresie świadomości ruchowej, Zajęcia gimnastyczne, Usługi edukacyjne dotyczące zdrowia, Zajęcia sportowe, **44** Rehabilitacja fizyczna, Opracowywanie indywidualnych programów rehabilitacji fizycznej, Zapewnianie obiektów i sprzętu do rehabilitacji fizycznej, Udostępnianie sprzętu i obiektów do ćwiczeń fizycznych do celów rehabilitacji zdrowotnej, Fizjoterapia, Terapia zajęciowa i rehabilitacja, Kliniki medyczne, Konsultacje medyczne, Usługi medyczne, Usługi doradcze w zakresie zdrowia, Poradnictwo medyczne, Informacja medyczna, Usługi fizjoterapii, Usługi elektroterapii dla fizjoterapii, Opieka zdrowotna w zakresie masażu terapeutycznych, Opieka zdrowotna dotycząca gimnastyki korekcyjnej, Zabiegi terapeutyczne dla ciała, Profesjonalne doradztwo w zakresie zdrowia, Usługi informacji medycznej, Usługi analiz medycznych związane z leczeniem pacjentów, Usługi klinik medycznych i opieki zdrowotnej, Usługi doradcze związane z usługami medycznymi, Opieka medyczna i zdrowotna, Badania medyczne w celach diagnostycznych lub leczenia, Badanie sprawności fizycznej, Usługi w zakresie medycyny sportowej, Usługi w zakresie opieki zdrowotnej dla ludzi, Osteopatia, Masaże, Opieka zdrowotna związana z osteopatią.

(111) **360749** (220) 2022 09 05 (210) 546886
 (151) 2023 01 10 (441) 2022 09 26
 (732) ROBS GROUP LOGISTIC SPÓŁKA AKCYJNA, Tczew (PL)
 (540) (znak słowno-graficzny)
 (540) R
 (540)



(591) pomarańczowy, biały
 (531) 27.05.21, 29.01.12
 (510), (511) **6** Akcesoria metalowe do szyn szafy, Architektoniczne elementy konstrukcyjne wykonane z metali nieszlachetnych i ich stopów, Metalowe wsporniki do półek, Metalowe witryny sklepowe, Metalowe ramy regałów [inne niż meble], Metalowe wsporniki do półek [inne niż części mebli], Drabiny i rusztowania, z metalu, Konstrukcje budowlane z metalu, Konstrukcje metalowe, Konstrukcje metalowe (szkielety ramowe-) [budownictwo], Magazyny metalowe, Modułowe, prefabrykowane, stalowe szkielety konstrukcji, Modułowe przenośne konstrukcje budowlane [metalowe], Modułowe konstrukcje metalowe, Półki metalowe [konstrukcje], Prefabrykowane konstrukcje metalowe, **37** Usługi doradztwa w zakresie budowy budynków, Budowa konstrukcji stalowych na budynki, Budowa nieruchomości przemysłowych, Budowa stoisk i sklepów targowych, Budowa stoisk na targach handlowych i wystawach, Montaż [instalacja] konstrukcji budynków, Udzielanie informacji związanych z konstrukcją budynków, **39** Ładowanie i wyładowanie pojazdów, Magazynowanie, Magazynowanie towarów, Magazynowanie towarów handlowych, Świadczenie usług magazynowania i udostępnianie sprzętu i obiektów magazynowych, Transport i składowanie, Składowanie towarów w magazynach, Składowanie towarów, Składowanie towarów w transporcie, Przewożenie i dostarczanie towarów, Organizacja transportu powietrznego, morskiego i lądowego, Organizowanie i świadczenie usług transportowych drogą lądową, morską i powietrzną, Informacja o transporcie, Profesjonalne doradztwo w zakresie transportu, Udzielanie porad związanych z usługami spedycyjnymi, Usługi informacyjne w zakresie przewozu ładunku, Usługi informacyjne związane z metodami transportu, Usługi informacyjne związane z transportem towarów, Wynajem przestrzeni, struktur, jednostek i pojemników do magazynowania i transportu, Dzierżawa magazynów, Wynajem miejsc magazynowych, Wynajem obiektów

i urzędzeń magazynowych, Wynajem kontenerów do magazynowania i składowania, Wypożyczanie regałów paletowych, Wypożyczanie środków transportu, Usługi wynajmu związane z transportem i magazynowaniem, **40** Wynajmowanie sprzętu maszynowego do montażu, **42** Analizy wykonalności projektu, Badania dotyczące projektowania, Doradztwo techniczne związane z projektowaniem, Planowanie projektu, Planowanie [projektowanie] budynków, Projektowanie budowlane, Projektowanie budynków, Projektowanie systemów składowania, Projektowanie systemów inżynierii budowlanej, Projektowanie wnętrz budynków, Projektowanie techniczne i doradztwo, Usługi doradcze związane z projektowaniem budynków, Usługi doradcze w zakresie projektowania, Usługi konsultacyjne w zakresie projektowania wnętrz, Usługi projektowania na zamówienie, Projektowanie konstrukcji, Projektowanie mebli, Projektowanie i opracowywanie nowych technologii na rzecz osób trzecich.

(111) **360750** (220) 2022 02 01 (210) 539292
 (151) 2023 01 17 (441) 2022 10 03
 (732) CREDIT AGRICOLE BANK POLSKA SPÓŁKA AKCYJNA, Wrocław (PL)
 (540) (znak słowno-graficzny)
 (540) CA KLUB KORZYŚCI
 (540)



(591) biały, ciemnozielony, jasnozielony
 (531) 27.05.01, 29.01.12, 26.01.01, 26.01.06, 26.01.18, 26.11.01, 26.11.08 (510), (511) **9** Magnetyczne, mikroprocesorowe i optyczne nośniki danych z nagraniami, oprogramowanie komputerowe, magnetyczne, mikroprocesorowe i optyczne nośniki danych kodowane i niekodowane, karty magnetyczne kodowane, karty z układem scalonym lub mikroprocesorem, urządzenia do transmisji i przetwarzania danych, urządzenia elektroniczne wspomagające bezpieczeństwo przesyłania danych, moduły ładowalne z publikacjami w formie elektronicznej oraz zawierające treści multimedialne, oprogramowanie komputerowe do pobrania z Internetu do obsługi transakcji i operacji bankowych, oprogramowanie i aplikacje do urządzeń przenośnych, elektroniczne bazy danych, **35** Reklama, kreowanie wizerunku firmy, usługi marketingowe, Usługi promocyjne obejmujące organizowanie, obsługę, administrowanie, nadzorowanie i zarządzanie planami pozyskiwania stałych klientów w formie programów lojalnościowych, Kompilacja i systematyzacja informacji w komputerowe bazy danych, Pozyskiwanie danych do komputerowych baz danych, przetwarzanie danych, zarządzanie bazami danych, udostępnianie komputerowych baz danych, analizy kosztów, **36** Operacje bankowe, usługi bankowe, z uwzględnieniem usług bankowych z dostępem bezpośrednim przez systemy elektroniczne, bankowość telefoniczna, usługi bankowości domowej, usługi bankowości osobistej, usługi finansowe, operacje walutowe, analizy finansowe, doradztwo finansowe, informacja bankowa, inwestycje kapitałowe, lokaty kapitałowe i doradztwo w tym zakresie, usługi finansowych baz danych, obsługa kredytów i pożyczek ratalnych, obsługa kont bankowych, finansowanie pożyczek i kredytów, emisja kart płatniczych, obsługa kart płatniczych, pośrednictwo finansowe, powiernictwo finansowe, transakcje finansowe, transfer elektroniczny środków finansowych, zarządzanie finansami, Informacja o usługach i produktach bankowych i finansowych, **38** Udostępnianie internetowego forum dyskusyjnego, przekierowanie wszelkiego rodzaju wiadomości na adresy internetowe [przesyłanie wiadomości internetowych], zapewnianie dostępu do blogów internetowych, zapewnianie dostępu do stron internetowych, zapewnianie dostępu do internetowych pokoi rozmów [chatroomów] i forów internetowych, świadczenie usług komunikacji głosowej przez Internet, cyfrowa transmisja danych za pośrednictwem Internetu, elektroniczne przesyłanie programów komputerowych i aplikacji mobilnych za pośrednictwem Internetu, zapewnianie dostępu do danych i informacji za pośrednictwem Internetu, dostęp do treści, stron internetowych i portali, usługi telekomunikacyjne świadczone przez Internet, intranet i extranet, transmisja treści generowanych przez użytkownika za pośrednictwem Internetu, zapewnianie dostępu telekomunikacyjnego

do baz danych i do Internetu, usługi telekomunikacyjne świadczone za pośrednictwem platform i portali internetowych, usługi pocztowe przy wykorzystaniu Internetu i innych sieci przesyłu danych, usługi emisji treści audio i wideo świadczone za pośrednictwem Internetu, elektroniczna wymiana wiadomości za pośrednictwem linii czatowych, pokoi rozmów [chatroomów] oraz forów internetowych.

(111) **360751** (220) 2022 06 06 (210) 543793
 (151) 2023 01 17 (441) 2022 10 03
 (732) VISION EXPRESS SP. SPÓŁKA Z OGRANICZONĄ ODPOWIEDZIALNOŚCIĄ, Warszawa (PL)
 (540) (znak słowno-graficzny)
 (540) Vision Med by Vision Express
 (540)



(591) czerwony, niebieski
 (531) 27.05.01, 29.01.12, 24.17.02, 02.09.04
 (510), (511) **9** Artykuły do wyrobu okularów, Etui na okulary, Łańcuszki do okularów, Oprawki do okularów, Szkła do okularów, Sznurki do okularów, Okulary [optyka], Okulary przeciwsłoneczne, Okulary antyrefleksyjne i soczewki kontaktowe, Optyczne (soczewki), Szkła optyczne [optyka], Wyroby optyczne, Aparatura i instrumenty optyczne, Urządzenie i przyrządy do badania kontrastowego siatkówki i naczyniówki oka, Skanery optyczne, Optyczne artykuły, Optyczne elementy pomiarowe, Optyczne urządzenia pomiarowe, Laboratoryjna aparatura optyczna, Laboratoryjne urządzenia optyczne, Aparatura optyczna na podczerwień, Urządzenia i przyrządy optyczne, Urządzenia testujące do sprawdzania urządzeń optycznych, Urządzenia do badań naukowych i laboratoryjne, urządzenia dydaktyczne i symulatory, Przyrządy pomiarowe, Przyrządy do obrazowania, Urządzenia i przyrządy naukowe, Przyrządy pomiarowe z cyfrowym odczytem, Czujniki do przyrządów pomiarowych, Urządzenia i przyrządy laboratoryjne, Przyrządy miernicze, do wykrywania i monitorowania, wskaźniki i kontrolery, Urządzenia i przyrządy do mikroskopii skaningowej z wykorzystaniem przewodzenia jonowego, Kamery do szybkiego skanowania, Cyfrowe urządzenia pomiarowe, Cyfrowe urządzenia sterujące do sterowania procesami, Kamery cyfrowe zaopatrzone w filtry, **40** Przetwarzanie soczewek optycznych w celu spełnienia indywidualnych wymagań, Nakładanie cienkich powłok foliowych na elementy optyczne, Obróbka szkła w celu zmiany właściwości optycznych, Szlifowanie soczewek optycznych, Szlifowanie szkła optycznego, Powlekanie soczewek optycznych, Obróbka komponentów optycznych w celu zmiany właściwości optycznych, Obróbka soczewek w celu zmiany właściwości optycznych, Wytwarzanie soczewek okularowych na zamówienie, **44** Usługi optyczne, Badania optyczne, Dopasowywanie soczewek optycznych, Usługi badania wzroku [zakłady optyczne], Obrazowanie optyczne do użytku w diagnostyce medycznej, Usługi dopasowywania okularów.

(111) **360752** (220) 2022 08 25 (210) 546511
 (151) 2023 01 17 (441) 2022 10 03
 (732) STEFAŃSKI MARCIN AHAWA, Katowice (PL)
 (540) (znak słowno-graficzny)
 (540) EV DLA CIEBIE.PL
 (540)



(591) czerwony, ciemnoszary, biały
 (531) 26.11.01, 26.11.08, 24.17.02, 27.05.01, 29.01.13
 (510), (511) **35** Dostarczanie informacji za pośrednictwem Internetu na temat sprzedaży samochodów, Usługi sprzedaży detalicznej i hurtowej, świadczone również online, następujących towarów: samochody, samochody osobowe i części konstrukcyjne do nich, części

i akcesoria do pojazdów lądowych, torby, **37** Naprawa i konserwacja pojazdów mechanicznych, ich części oraz silników pojazdów mechanicznych i części do nich, Konserwacja i naprawa opon, Przegląd pojazdów, Czyszczenie i polerowanie pojazdów silnikowych, Odświeżanie lakieru samochodu, Malowanie pojazdów mechanicznych, Tapicerowanie siedzeń w pojazdach, Usługi stacji naprawy pojazdów, Doradztwo dotyczące naprawy pojazdów, Usługi informacyjne i doradcze związane z naprawą pojazdów, **39** Wynajem samochodów.

(111) **360753** (220) 2022 08 31 (210) 546743
 (151) 2023 01 10 (441) 2022 09 26
 (732) MODER ANNA METERING, Buczek (PL)
 (540) (znak słowno-graficzny)
 (540) FLOWIS+
 (540)

FLOWIS+

(531) 27.05.01
 (510), (511) **9** Urządzenia do nadawania drogą radiową, Aparatura nadawcza i odbiorcza do nadawania radiowego, Anteny radiowe, Anteny częstotliwości radiowych, Anteny nadawcze fal radiowych, Anteny do sygnałów radiowych, Mikrofalowe urządzenia nadawcze do nadawania programów i wiadomości radiowych, Odbiorniki i nadajniki radiowe, Przenośne urządzenia do odbierania fal radiowych, Odbiorniki częstotliwości radiowych, Odbiorniki radiowe, Komponenty wykorzystujące częstotliwość radiową.

(111) **360754** (220) 2021 07 06 K (210) 545558
 (151) 2023 01 16 (441) 2022 09 19
 (732) ACCOR, Issy-les-Moulineaux (FR)
 (540) (znak słowny)
 (540) EMBLEMS

(510), (511) **43** Hotele, Usługi hotelowe, Usługi zaopatrzenia w żywność i napoje, usługi restauracyjne, Usługi kafeterii (bufetów), herbaciarni i barów (z wyjątkiem klubów), Tymczasowe zakwaterowanie, Domy turystyczne, Usługi w zakresie rezerwacji hotelowych dla podróżnych, Usługi w zakresie rezerwacji zakwaterowania tymczasowego, Konsultacje i doradztwo w postaci dostarczania informacji z zakresu tymczasowego zakwaterowania dla podróżnych oraz informacji o restauracjach, Usługi wynajmu sal na konferencje i zebrania, Udostępnianie obiektów i sprzętu na konferencje i spotkania, Usługi w zakresie rezerwacji miejsc w hotelach i restauracjach, Udzielanie informacji online w zakresie rezerwacji miejsc w hotelach i restauracjach, Usługi kamerdynerów, mianowicie serwowanie jedzenia i napojów, Usługi w zakresie organizacji pobytów.

(111) **360755** (220) 2022 07 06 (210) 544137
 (151) 2023 01 11 (441) 2022 09 26
 (732) VASTINT POLAND SPÓŁKA Z OGRANICZONĄ ODPOWIEDZIALNOŚCIĄ, Warszawa (PL)
 (540) (znak słowno-graficzny)
 (540) B10
 (540)



(591) pomarańczowy, biały
 (531) 27.05.01, 27.05.17, 27.07.01, 27.07.17, 29.01.12
 (510), (511) **35** Biznesowe zarządzanie inwestycjami budowlanymi, **36** Usługi w zakresie zarządzania i administrowania nieruchomościami, nadzór inwestorski w zakresie finansów, usługi wynajmu pomieszczeń biurowych i budynków, usługi w zakresie dzierżawy majątku nieruchomościowego, usługi w zakresie zarządzania majątkiem nieruchomościowym, usługi kupna i sprzedaży nieruchomości, wynajem mieszkań, pośred-

nictwo w obrocie nieruchomościami, finansowe zarządzanie inwestycjami, **37** Usługi w zakresie budownictwa, przygotowywanie terenów pod budowę, wnoszenie kompletnych obiektów budowlanych lub ich części, usługi w zakresie nadzoru budowlanego, przebudowy, remonty budynków, usługi inżynierskie w zakresie budownictwa lądowego, wykonywanie robót wykończeniowych, **39** Wynajmowanie garaży i miejsc parkingowych, **42** Opracowywanie projektów technicznych, ekspertyzy inżynierskie, usługi nadzoru inspekcji technicznej, usługi w zakresie dekoracji i projektowania wnętrz biur i pomieszczeń handlowych, usługi w zakresie projektowania architektonicznego budowlanego, **44** Projektowanie i urządzenie przestrzeni zielonej wokół budynków biurowych i handlowych.

(111) **360756** (220) 2022 07 08 (210) 544935
 (151) 2023 01 05 (441) 2022 09 19
 (732) SERAFIN MAGDALENA SZAŁ DLA PLASTYKÓW, Kraków (PL)
 (540) (znak słowno-graficzny)
 (540) SZAŁ DLA PLASTYKÓW
 (540)

(591) pomarańczowy, czerwony, niebieski, fioletowy, czarny
 (531) 27.05.01, 29.01.15
 (510), (511) **1** Kleje do afiszy, Sole do barwienia metali, Preparaty chemiczne do wytwarzania barwników, Barwniki chemiczne do emalii i szkła, Preparaty i środki do konserwacji cegły, Preparaty i środki do konserwacji ceramiki i szkliwa, Preparaty chemiczne do matowienia emalii, Emulsje fotograficzne, Preparaty chemiczne do wytwarzania farb, Płytki do ferrotypii, Formierskie preparaty stosowane w odlewnictwie, Preparaty ułatwiające wyjmowanie z formy, Emulsje, osłabiające, wywoływacze fotograficzne, Papier fotograficzny, Fotograficzne płytki o zwiększonej czułości, Preparaty chemiczne stosowane w fotografice, Kleje glutenowe nie do użytku biurowego lub domowego, Gumy-materiały do klejenia inne niż do użytku biurowego lub domowego, Klej skrobiowy do celów innych niż papiernicze i domowe, Kleje do afiszów, Rozpuszczalniki do lakierów, Preparaty do lutowania, Masa celulozowa, Preparaty i środki do matowienia emalii lub szkła, Mieszanka ceramiczna do spiekania-ziarnista i sypka, Substancje klejące do naprawy sztucznych przedmiotów, Preparaty do renowacji nagrań fonograficznych, Papier nitrowany, Preparaty i środki do odklejania, Preparaty stosowane przy odlewaniu, Papier białkowy, Papier do światłokopii, Papier dwuazowy, Papier fotograficzny, Papier fotometryczny, Papier nitrowany, Papier odczynnikowy, Papier samozabarwiający-fotografika, Papier światłoczuły, Plastizole, Płótno światłoczułe do fotografii, Sensybilizowane płytki do druku offsetowego, Płytki światłoczułe, Rozpuszczalniki do lakierów, Sensybilizatory fotograficzne, Sensybilizowane płytki do druku offsetowego, Silikony, Produkty chemiczne do renowacji skóry, Sole do barwienia metali, Roztwory sole srebrne do srebrzenia, Sole tonujące-fotografika, Sole złota, Spoiwa do naprawy sztucznych przedmiotów-substancje klejące, Syntetyczne żywice w stanie surowym, Szkliwo ceramiczne, Preparaty chemiczne do barwienia i matowienia szkła tkaniny do światłokopii, Preparaty chemiczne do impregnowania materiałów tekstylnych, Preparaty chemiczne do ożywiania kolorów i tekstyliów, Preparaty chemiczne nadające wodoodporność tekstyliom, Preparaty do oczyszczania z tłuszczu, Sole tonujące-fotografika, Tworzywa sztuczne-dyspersja, Tworzywa sztuczne w stanie surowym utrwalacze-fotografika, Utrwalacze barwników do metali, Wodne szkło [krzemiany], Preparaty nadające wodoodporność materiałom tekstylnym, Woski do czyszczenia, Woski wybielające chemikalia, Preparaty do wybielania materiałów organicznych, Żelazo-sole i cyjanki, Żywice akrylowe w stanie surowym, Żywice epoksydowe w stanie surowym, Żywice syntetyczne i sztuczne w stanie surowym, **2** Akwarele, Drewno do barwienia, Tusze do barwienia skóry, Barwniki: bejce, Biele, Sproszkowany brąz do malowania, Farby stosowane w ceramice, Oleje i preparaty do konserwacji drewna, Ekstrakt z drewna farbierskiego, Tusze drukarskie, Emalie-lakiery, Emulsje srebrne-pigmenty, Farby, Folie metaliczne dla malarzy, dekoratorów, drukarzy i artystów, Folie srebra-arkusze, Sproszkowany glin do malowania dla malarzy,

artystów i dekoratorów, Tusz do grawerowania, Gumiguta stosowana w malarstwie, Indygo-barwnik, Kit rzeźbiarski i stolarski, Lakiery i rozcieńczalniki do lakierów, Metale do malowania dekoratorów, drukarzy i artystów, Folie metalowe dla malarzy dekoratorów, drukarzy i artystów, Pigmenty, Proszki i pasty do srebrzenia, Spoiwa do farb, Sykatory-środki wysuszające do farb, Utrwalacze-lakiery, Utrwalacze do akwareli-akwarele, Zagęszczacze do barwników i farb, Złocenia, **16** Afisze, plakaty, Artykuły biurowe, Akwaforty-grafika, Akwarele, Atrament, Atrament korektorski do heliografii, Bibuły, Bloki do pisania, listowe i rysunkowe, Chromolitografie, Cyrkle kreślarskie, Czcionki-cyfry i litery, Deski kreślarskie-rysownicze, Formy do gliny modelarskiej-materiały dla artystów, Urządzenia do oprawiania fotografii, Fotografiatura, Galwanotypy-poligrafia, Gлина do modelowania, Grafity do ołówków, Igły, Rylce stalowe do akwafort, Kalki, Kałamarz, Kamienie litograficzne, Karton, Kleje do papieru lub do użytku domowego, Kreda do litografii, Kuwetki na farbę, Linijki rysownicze-kreślarskie, Litografie, Łupkowe tabliczki do pisania, Malarstwo-obrazy oprawione lub nie, Materiały do modelowania, Materiały do rysowania, Materiały filtracyjne papierowe [bibuła], Materiały piśmienne, Miseczki na farby dla artystów malarzy, Modele, makiety architektoniczne, Modelina polimerowa, Nalepki, naklejki-materiały piśmienne, Nawilżacze biurowe do powierzchni klejących, Notatniki-notesy, Oleodruki, Ołówki, ołówki węglowe, Oprawy, Palety dla malarzy, Pantografy-przyrządy kreślarskie, Papier do pisania, Papier mâché, Papier parafinowany, Papier pergaminowy, Papier przebitkowy-materiały piśmienne, Papier srebrny i papier świecący, Papier w arkuszach-artykuły piśmienne, Papier xuan do chińskiego malarstwa i kaligrafii, Papier z miazgi drzewnej, Pasta do modelowania, Pastele-kredki pędzle, Pióra-artykuły biurowe w tym pióra wieczne i pióra ze stali, Piórka do rysowania-grafiony piórnik wzorce pisma do kopiowania, Plansze, Płytki grawerskie, Płótno do malarstwa, Płótno introligatorskie, Płótno nasączone tuszem do powielaczy, Płyty matrycowe, Podpórki ręki dla malarzy, Podstawki do długopisów i ołówków, Poduszki do stempeli, pieczęci, Portrety, Przebitki-materiały piśmienne, Przybory do pisania-materiały piśmienne, Przykładnice kreślarskie-rysunkowe, Przyrządy do pisania i rysowania, Pudełka na farby-artykuły szkolne, Ramki do fotografii, Reprodukcje graficzne, Rury tekturowe ryciny-grawerowanie, Rylce do kopiowania, Rysiki, Rysunki-ryciny zestawy rysunkowe-komplety kreślarskie, Stalówki w tym stalówki ze złota, Stemple-pieczętki, Stojaki na stemple, Suszki do piór, Szablony, Szczotki-pędzle do pisania, Szczotki-pędzle malarskie, Sznurek introligatorski, Sztalugi malarskie, Szytychy, ryty-grawiura, Szufelki do składu typograficznego, Szyldy z papieru lub z kartonu, Tablice ogłoszeniowe na afisze z kartonu lub papieru, Taśma klejąca-materiały piśmienne, Taśmy-introligatorstwo, Taśmy nasączone tuszem, Taśmy papierowe, Taśmy przyklepne do celów papierniczych lub do użytku domowego, Temperówki do ołówków, elektryczne lub nieelektryczne, Tkanina klejąca do materiałów piśmiennych, Tkaniny introligatorskie, Trójkąty kreślarskie, Tusz-atrament, Tworzywa sztuczne do modelowania, Urządzenia i maszyny do powielania, Wierszowniki, winkielaki, datowniki, kasowniki i numeryatory poligraficzne, Aparaty do wykonywania winiet, Wkłady atramentowe do piór, Wosk do modelowania nie do celów stomatologicznych, Wydruki graficzne, Wypełnienie z papieru lub kartonu, Wyroby przeznaczone do wymazywania, Wyroby z kartonu.

(111) **360757** (220) 2022 08 01 (210) 545767
 (151) 2023 01 10 (441) 2022 09 26
 (732) ICM SPÓŁKA Z OGRANICZONĄ ODPOWIEDZIALNOŚCIĄ,
 Warszawa (PL)
 (540) (znak słowny)
 (540) Cannaseo 03

(510), (511) **1** Substancje, materiały i preparaty chemiczne oraz surowce do stosowania w produkcji kosmetyków, **3** Kosmetyki, Kosmetyki dermatologiczne, Kremy do ciała, Kremy do twarzy, Maści do celów kosmetycznych, Miski kosmetyczne, Szampony, Mydła, Kosmetyki w formie olejków, **5** Farmaceutyki, Kremy do użytku dermatologicznego, Maści lecznicze, Maści do celów farmaceutycznych, Preparaty chemiczno-farmaceutyczne, **35** Usługi sprzedaży detalicznej i hurtowej oraz usługi sprzedaży świadczone on-line w zakresie kosmetyków i farmaceutyków.

(111) **360758** (220) 2022 09 06 (210) 546928
 (151) 2023 01 10 (441) 2022 09 26
 (732) FUNDACJA DZIECIOM ZDĄŻYĆ Z POMOCĄ, Warszawa (PL)
 (540) (znak słowno-graficzny)

(540) Biomicus Ośrodek Rehabilitacji
 (540)



(591) czarny, czerwony, żółty, zielony, niebieski
 (531) 29.01.15, 27.05.01, 27.05.05, 26.01.03, 26.03.01, 26.04.02, 26.13.25
 (510), (511) **44** Usługi charytatywne, mianowicie świadczenie usług medycznych, Usługi medyczne, Opieka medyczna i zdrowotna, Pomoc medyczna, Ochrona zdrowia, Usługi terapeutyczne, Terapia psychologiczna dla małych dzieci, Terapia zajęciowa i rehabilitacja, Rehabilitacja fizyczna, Fizjoterapia, Udostępnianie sprzętu i obiektów do ćwiczeń fizycznych do celów rehabilitacji zdrowotnej, Ośrodków zdrowia.

(111) **360759** (220) 2022 08 26 (210) 546528
 (151) 2023 01 17 (441) 2022 10 03
 (732) ZWĘGRODZKI WIEŚŁAW, Łódź (PL)
 (540) (znak słowno-graficzny)
 (540) COLIBRA
 (540)



(531) 03.07.16, 03.07.24, 26.01.02, 26.01.16, 27.05.01
 (510), (511) **14** Bizuteria, Wyroby biżuteryjne, Wyroby jubilerskie, Naszyjniki, klipsy, kolczyki, bransolety, brosze, łańcuszki, medaliony, obrączki, pierścionki, szpilki ozdobne.

(111) **360760** (220) 2022 09 06 (210) 546926
 (151) 2023 01 10 (441) 2022 09 26
 (732) FUNDACJA DZIECIOM ZDĄŻYĆ Z POMOCĄ, Warszawa (PL)
 (540) (znak słowno-graficzny)
 (540) Fundacja Dzieciom Zdążyć z Pomocą
 (540)



(591) czarny, czerwony, żółty, niebieski, zielony
 (531) 29.01.15, 27.05.01, 27.05.05, 26.01.03, 26.03.01, 26.04.02, 26.13.25
 (510), (511) **35** Usługi promocyjne i reklamowe, **36** Pomoc finansowa, Organizacja zbiórek charytatywnych, Zbiórki funduszy na cele charytatywne, Organizowanie działań mających na celu zbieranie funduszy na cele charytatywne, Gromadzenie funduszy na cele charytatywne za pomocą imprez rozrywkowych, Usługi gromadzenia funduszy na cele charytatywne dla dzieci potrzebujących, Inwestowanie funduszy na cele charytatywne, Udzielanie informacji związanych ze zbiórkami funduszy na cele charytatywne, Organizowanie funduszy na cele dobroczynne, Zbiórki funduszy na cele dobroczynne, Usługi w zakresie pozyskiwania funduszy, **41** Edukacja, Usługi edukacyjne świadczone dla dzieci, Edukacja, rozrywka, sport, Kultura fizyczna, Zajęcia w zakresie ćwiczeń fizycznych, Zajęcia sportowe, Zajęcia sportowe i rekreacyjne, Zajęcia sportowe i kulturalne, Organizacja i przeprowadzanie aktywności kulturalnych, Organizowanie i prowadzenie warsztatów [szkoleń], Warsztaty w celach edukacyjnych, Warsztaty w celach kulturalnych, **44** Usługi charytatywne, mianowicie świadczenie usług medycznych, Usługi medyczne, Opieka medyczna i zdrowotna, Pomoc medyczna, Ochrona zdrowia, Usługi terapeutyczne, Terapia psychologiczna dla małych dzieci, Terapia zajęciowa i rehabilitacja, Rehabilitacja fizyczna, Fizjoterapia, Udostępnianie sprzętu i obiektów do ćwiczeń fizycznych do celów rehabilitacji zdrowotnej, Ośrodki zdrowia.

(111) **360761** (220) 2022 09 06 (210) 546927
 (151) 2023 01 10 (441) 2022 09 26
 (732) FUNDACJA DZIECIOM ZDAŻYĆ Z POMOCĄ, Warszawa (PL)
 (540) (znak słowno-graficzny)
 (540) Cemicus Ośrodek Rehabilitacji
 (540)



(591) czerwony, czarny, zielony, niebieski, żółty
 (531) 29.01.15, 27.05.01, 27.05.05, 26.01.03, 26.03.01, 26.04.02, 26.13.25
 (510), (511) **44** Usługi charytatywne, mianowicie świadczenie usług medycznych, Usługi medyczne, Opieka medyczna i zdrowotna, Pomoc medyczna, Ochrona zdrowia, Usługi terapeutyczne, Terapia psychologiczna dla małych dzieci, Terapia zajęciowa i rehabilitacja, Rehabilitacja fizyczna, Fizjoterapia, Udostępnianie sprzętu i obiektów do ćwiczeń fizycznych do celów rehabilitacji zdrowotnej, Ośrodki zdrowia.

(111) **360762** (220) 2022 07 07 (210) 544864
 (151) 2023 01 17 (441) 2022 09 05
 (732) LIGHTHOUSE SPÓŁKA Z OGRANICZONĄ ODPOWIEDZIALNOŚCIĄ, Warszawa (PL)
 (540) (znak słowny)
 (540) LH
 (510), (511) **35** Public relations, agencje public relations, definiowanie celów komunikacyjnych firm, opracowywanie strategii komunikacji firm.

(111) **360763** (220) 2022 07 23 (210) 545445
 (151) 2022 12 15 (441) 2022 08 29
 (732) ZAKŁAD FARMACEUTYCZNY AMARA SPÓŁKA Z OGRANICZONĄ ODPOWIEDZIALNOŚCIĄ, Kraków (PL)
 (540) (znak słowno-graficzny)
 (540) Dobra Noc AMARA
 (540)



(531) 01.01.03, 27.05.01
 (510), (511) **3** Antyperspiranty, Środki przeciwpotowe, Sole do kąpieli, Preparaty kosmetyczne do kąpieli, Mleczko kosmetyczne, Kosmetyki, Preparaty kosmetyczne do odchudzania, Wazelina kosmetyczna, Zestawy kosmetyczne, Kosmetyki upiększające, Kremy kosmetyczne, Mydła, Mydła dezodoryzujące, Mydła przeciwpotowe, Preparaty kosmetyczne do opalania się, Pomady do celów kosmetycznych, Szampony, Środki do czyszczenia zębów, Talk kosmetyczny, Toniki kosmetyczne, Pomadki do ust, Zmywacze do paznokci, Balsamy kosmetyczne, Perfumy, Ekstrakty ziołowe do celów kosmetycznych, Puder do ciała, Preparaty do prania, Farby do włosów, Lakier do włosów, Lakier do paznokci, Chusteczki nasączone płynami kosmetycznymi, **5** Aldehydy do celów farmaceutycznych, Alkaliczne jodki do celów farmaceutycznych, Alkaloidy do celów medycznych, Alkohol leczniczy do celów farmaceutycznych, Anestetyki, Środki znieczulające, Antybiotyki, Antyseptyki, Środki bakteriobójcze, Balsamy do celów leczniczych, Bizmut do celów farmaceutycznych, Preparaty bizmutowe do celów farmaceutycznych, Chemiczne odczynniki do celów medycznych lub weterynaryjnych, Chemiczne preparaty do celów farmaceutycznych, Chemiczne preparaty do celów weterynaryjnych, Preparaty chemiczno-farmaceutyczne, Czopki, Detergenty do celów medycznych, Środki dezynfekcyjne do celów higienicznych, Preparaty diagnostyczne do celów medycznych, Preparaty farmaceutyczne, Fosforany do celów farmaceutycznych, Kwas galusowy do celów farmaceutycznych, Gliceryna do celów medycznych, Glukoza do celów medycznych, Środki

farmaceutyczne przeciw gorączce, Preparaty farmaceutyczne przeciw hemoroidom, Jod do celów farmaceutycznych, Jodki do celów farmaceutycznych, Jodoform, Jodyna, Kamfora do celów medycznych, Olejek kamforowy do celów medycznych, Kapsułki do celów farmaceutycznych, Produkty farmaceutyczne, Kapsułki na lekarstwa, Kolodium do celów farmaceutycznych, Korzenie lekarskie, Kwasy do celów farmaceutycznych, Laktoza-cukier mleczny, Lekarstwa do picia, Leki dla ludzi, Leki do celów stomatologicznych, Leki do celów weterynaryjnych, Leki pomocnicze, Lotony do celów farmaceutycznych, Lotony do celów weterynaryjnych, Preparaty farmaceutyczne przeciw łupieżowi, Maści do celów farmaceutycznych, Mazidla, Mąka do celów farmaceutycznych, Mentol, Mięta do celów farmaceutycznych, Nalewki do celów leczniczych, Napoje lecznicze, Narkotyki, Środki farmaceutyczne na uspokojenie nerwów, Środki oczyszczające, Środki na odciski, Pierścienie na odciski stóp, Odczynniki chemiczne do celów medycznych lub weterynaryjnych, Maść przeciw odmrożeniom, Preparaty przeciw odmrożeniom, Środki do odstraszania owadów, Oleje lecznicze, Pastyłki do celów farmaceutycznych, Pigułki do celów farmaceutycznych, Płyn do płukania ust do celów leczniczych, Chusteczki nasączone płynami farmaceutycznymi, Środki medyczne przeciw poceniu się, Pomady do celów medycznych, Środki przeciwbólowe, Środki przeczyszczające, Rozpuszczalniki do usuwania plastrów samoprzylepnych, Olej rycynowy do celów leczniczych, Siemię lniane do celów farmaceutycznych, Preparaty farmaceutyczne do pielęgnacji skóry, Skrobia do celów dietetycznych lub farmaceutycznych, Maści do leczenia oparzeń słonecznych, Preparaty farmaceutyczne przeciw oparzeniom słonecznym, Sulfonamidy, Surowice, Tabletki do celów farmaceutycznych, Środki trawienne do celów farmaceutycznych, Tymol do celów farmaceutycznych, Wazelina do celów leczniczych, Preparaty witaminowe, Wodorowęglan sodowy do celów farmaceutycznych, Wodzian chloralu do celów farmaceutycznych, Lekarstwa przeciw zaparciom, Herbata z ziół do celów medycznych, Zioła lecznicze, Żelatyna do celów medycznych, Substancje żrące do celów farmaceutycznych, Balsamy do użytku medycznego, Suplementy diety, Syropy do celów medycznych, Mydła dezynfekujące, Mydła lecznicze, **10** Urządzenia rozpylające (aerozole) do celów medycznych, Aplikatory pigulek, Aparaty do masażu wibracyjnego, Aparatura do mikrodermabrazji, Bandaże elastyczne, Bańki lekarskie, Buteleczki do celów leczniczych, Butelki dla niemowląt, Prześcieradła dla chorych z brakiem kontroli fizjologicznych, Gryzaki dla żąbkujących dzieci, Igły do celów medycznych, Szczotki do czyszczenia języka, Koce podgrzewane elektrycznie do celów medycznych, Łopatki do czyszczenia uszu, Irrygatory do celów medycznych, Kroplomierze do celów leczniczych, Pojemniki do aplikowania leków, Łyżki do leków, Maski stosowane przez personel medyczny, Ochraniacze na palce do celów medycznych, Urządzenia do odciągania mleka z piersi, Podkłady zapobiegające tworzeniu się odleżyn, Aparaty do pomiaru ciśnienia tętniczego krwi, Strzykawki do celów medycznych, Przyrządy w postaci zatyczek do ochrony uszu, Pończochy przeciw żylakom, Prezerwatywy, Środki antykoncepcyjne niechemiczne, Termometry do celów medycznych, **35** Reklama, Dystrybucja materiałów reklamowych, marketingowych i promocyjnych, Usługi handlu detalicznego, hurtowego i za pośrednictwem internetu, w zakresie preparatów farmaceutycznych, weterynaryjnych i sanitarnych oraz materiałów medycznych.

(111) **360764** (220) 2022 09 06 (210) 546876
 (151) 2023 01 18 (441) 2022 10 03
 (732) WRZESIŃSKA KATARZYNA CHOCOLATE LADY, Łódź (PL)
 (540) (znak słowny)
 (540) Cool'ki
 (510), (511) **30** Wyroby cukiernicze, Wyroby cukiernicze z czekolady.

(111) **360765** (220) 2022 08 19 (210) 546292
 (151) 2023 01 17 (441) 2022 10 03
 (732) 3Z SPÓŁKA Z OGRANICZONĄ ODPOWIEDZIALNOŚCIĄ, Piekary Śląskie (PL)
 (540) (znak słowny)
 (540) Ambasador ICX
 (510), (511) **41** Organizowanie konferencji i sympozjów w dziedzinie nauk medycznych.

(111) **360766** (220) 2022 08 23 (210) 546427
 (151) 2023 01 16 (441) 2022 09 19

(732) BĄK IGOR, Warszawa (PL)
 (540) (znak słowno-graficzny)
 (540) Fani Auta
 (540)



(591) biały, czarny, jasnoniebieski, niebieski
 (531) 01.01.04, 26.01.01, 26.01.04, 27.05.01, 29.01.14
 (510), (511) **35** Usługi sprzedaży detalicznej w związku z detergentami do samochodów, Usługi sprzedaży hurtowej w związku z detergentami do samochodów, Usługi sprzedaży detalicznej w związku z szamponami do mycia samochodów, Usługi sprzedaży hurtowej w związku z szamponami do mycia samochodów, Usługi sprzedaży detalicznej w związku z preparatami czyszczącymi do samochodów, Usługi sprzedaży hurtowej w związku z preparatami czyszczącymi do samochodów.

(111) **360767** (220) 2022 08 25 (210) 546500
 (151) 2023 01 17 (441) 2022 10 03
 (732) 4 MEDICINE REK SPÓŁKA KOMANDYTOWA, Warszawa (PL)
 (540) (znak słowno-graficzny)
 (540) A + SCIENCE WIZARD
 (540)



(591) biały, granatowy
 (531) 21.01.01, 24.17.01, 24.17.07, 27.05.01, 29.01.12, 26.04.02, 26.04.04
 (510), (511) **9** Oprogramowanie do zarządzania danymi i plikami oraz do baz danych, Oprogramowanie Business Intelligence, Oprogramowanie do eksploracji danych, Oprogramowanie do zarządzania danymi, **42** Badania, opracowywanie, projektowanie i ulepszanie oprogramowania komputerowego, Opracowywanie i tworzenie komputerowych programów przetwarzania danych.

(111) **360768** (220) 2022 08 29 (210) 546574
 (151) 2023 01 17 (441) 2022 10 03
 (732) RYDZEWSKA MARIA, Węgrów (PL)
 (540) (znak słowno-graficzny)
 (540) MARYOGA BO/SO/MI BODY SOUL MIND
 (540)



(591) jasnozielony, fioletowy, żółty, niebieski, zielony, czarny
 (531) 05.05.20, 05.05.21, 26.11.13, 26.11.09, 27.05.01, 29.01.15, 26.04.01, 26.04.16
 (510), (511) **41** Trening jogi.

(111) **360769** (220) 2022 09 02 (210) 546837
 (151) 2023 01 10 (441) 2022 09 26

(732) KARASZ KATARZYNA, Zielona Góra (PL)
 (540) (znak słowno-graficzny)
 (540) MILABI FACE LIFTING
 (540)

MILABI
 FACE LIFTING

(591) czarny, biały
 (531) 02.01.01, 02.01.23, 27.05.01, 27.05.04, 29.01.12
 (510), (511) **5** Wypełnienia skóry do wstrzykiwania.

(111) **360770** (220) 2022 06 21 (210) 544315
 (151) 2023 01 11 (441) 2022 09 26
 (732) KRZYWICKA KATARZYNA, Warszawa (PL)
 (540) (znak słowny)
 (540) dimotely
 (510), (511) **35** Sprzedaż: pliki cyfrowe, materiały audiowizualne (video), Usługi informacyjne dla konsumentów, **41** Usługi edukacyjne i instruktażowe, **45** Usługi prawne.

(111) **360771** (220) 2022 04 04 (210) 541274
 (151) 2023 01 13 (441) 2022 09 26
 (732) SHELL BRANDS INTERNATIONAL AG, Baar (CH)
 (540) (znak słowno-graficzny)
 (540) MULTI NETWORK
 (540)



MULTI NETWORK

(531) 27.05.01, 26.01.16
 (510), (511) **35** Usługi administracyjne w zakresie kart lojalnościowych, **36** Usługi płatności finansowych.

(111) **360772** (220) 2022 04 04 (210) 541275
 (151) 2023 01 13 (441) 2022 09 26
 (732) SHELL BRANDS INTERNATIONAL AG, Baar (CH)
 (540) (znak słowno-graficzny)
 (540) SINGLE NETWORK
 (540)



SINGLE NETWORK

(531) 27.05.01, 26.01.16
 (510), (511) **35** Usługi administracyjne w zakresie kart lojalnościowych, **36** Usługi płatności finansowych.

(111) **360773** (220) 2022 08 25 (210) 546523
 (151) 2023 01 10 (441) 2022 09 26
 (732) PGS SPÓŁKA Z OGRANICZONĄ ODPOWIEDZIALNOŚCIĄ, Warszawa (PL)
 (540) (znak słowno-graficzny)
 (540) T CHRUU paczka CHIPSY ZIEMNIACZANE SMAK ZIELONA CEBULKA

(540)



(591) czarny, ciemnozielony, jasnozielony, biały, brązowy
 (531) 05.09.06, 08.07.08, 24.17.02, 26.05.04, 26.05.10, 27.05.01, 27.05.05, 29.01.15
 (510), (511) **29** Chipsy ziemniaczane.

(111) **360774** (220) 2022 09 08 (210) 546999

(151) 2023 01 11 (441) 2022 09 26

(732) POCZTA POLSKA SPÓŁKA AKCYJNA, Warszawa (PL)

(540) (znak słowno-graficzny)

(540) Kryptoznaczek

(540)



(591) czerwony, żółty, szary, jasnoszary, ciemnoszary, biały
 (531) 22.01.05, 22.01.06, 26.04.04, 26.04.09, 26.04.10, 26.04.16, 26.04.17, 26.01.02, 27.05.01, 27.07.01, 29.01.15, 20.05.21

(510), (511) **9** Znaki cyfrowe, optyczne czytniki znaków, chipy [układy scalone], karty inteligentne [karty z układem scalonym], kodowane karty magnetyczne, naklejki termoczułe, nie do użytku medycznego, skanery [urządzenia do przetwarzania danych], publikacje elektroniczne, Publikacje w formie elektronicznej do pobrania, Publikacje elektroniczne do pobrania w postaci magazynów, Książki elektroniczne do pobrania, skanery 3 D, **16** Znaczkę pocztowe, adresarki, bony wartościowe, etykiety z papieru lub kartonu, formularze [blankiety, druki], nalepki, naklejki [materiały piśmienne], materiały piśmienne i wyposażenie edukacyjne, Materiały drukowane, Materiały szkoleniowe i instruktażowe, biuletyny informacyjne, broszury, **35** Bezpośrednia reklama pocztowa, Gromadzenie danych, **36** Wycena znaczków, usługi finansowe pieniężne i bankowe, Wydawanie kart przedpłaconych i bonów, Gromadzenie funduszy i sponsorowanie finansowe, Usługi w zakresie wyceny finansowej, Pośrednictwo w usługach finansowych, Wycena i obsługa roszczeń ubezpieczeniowych, **38** Transmisja plików cyfrowych, usługi, na które składa się nadawanie programów radiowych lub telewizyjnych, **39** Frankowanie przesyłek pocztowych, **42** Udostępnianie informacji naukowych, Usługi tworzenia komputerowych programów multimedialnych zawierających informacje książkowe, artykuły, ulotki, czasopisma dla potrzeb edukacyjnych.

(111) **360775** (220) 2022 08 16 (210) 546203

(151) 2023 01 04 (441) 2022 09 19

(732) POLSKI ZWIĄZEK SPORTOWY CHEERLEADINGU, Zielonka (PL)

(540) (znak słowno-graficzny)

(540) POLSKI ZWIĄZEK SPORTOWY CHEERLEADINGU

POLISH CHEERLEADING SPORT ASSOCIATION

(540)



(591) czerwony, czarny

(531) 26.01.03, 26.11.02, 26.11.12, 27.05.01, 27.05.05, 29.01.12

(510), (511) **41** Prowadzenie usług w zakresie: edukacja w zakresie tańca i zabaw, Nauczanie tańca, Instruktaż do gimnastyki, Informacja o imprezach rozrywkowych, Informacja o rekreacji, Usługi związane z organizacją imprez karaoke, Organizacja imprez rozrywkowych typu cosplay, Rozrywka lub nauczanie jako usługi klubowe, Organizowanie konkursów w zakresie edukacji lub rozrywki, Organizacja i przeprowadzenie wydarzeń sportowych, Organizowanie i prowadzenie warsztatów szkoleniowych w zakresie tańców, Organizowanie i prowadzenie imprez w celach rozrywkowych w zakresie tańców i sportowym, Organizowanie zawodów sportowych i tanecznych, Kształcenie praktyczne poprzez pokazy, Organizowanie konkursów piękności, Organizowanie balów, Nauczanie, Organizowanie obozów sportowych, Organizowanie i prowadzenie warsztatów szkoleniowych, Produkcja filmów na taśmach wideo, Producentckie usługi muzyczne, Prowadzenie zajęć fitness, Publikowanie tekstów innych niż teksty reklamowe, Realizacja spektakli, Widowiska rozrywkowe, Wystawianie spektakli na żywo, Realizacja spektakli, Usługi prezentów muzyki, Usługi trenerskie w zakresie tańców, Poradnictwo zawodowe w zakresie edukacji kształcenia tanecznego, Reżyserowanie przedstawień, usługi trenerskie, usługi w zakresie edukacji muzycznej, usługi związane z dyskotekami.

(111) **360776** (220) 2022 04 29 (210) 542573

(151) 2022 09 06 (441) 2022 05 23

(732) JAWORSKA EWA, Jarocin (PL)

(540) (znak słowno-graficzny)

(540) xx maxxer

(540)



(591) czerwony, biały

(531) 26.01.03, 26.01.18, 27.05.01, 27.05.05, 27.05.08, 29.01.12

(510), (511) **35** Usługi sprzedaży detalicznej w związku elektrycznymi urządzeniami połączeniowymi, Usługi sprzedaży hurtowej w związku z elektrycznymi urządzeniami połączeniowymi, Usługi sprzedaży detalicznej w związku z elektrycznymi urządzeniami łącznościowymi, Usługi sprzedaży hurtowej w związku z elektrycznymi urządzeniami łącznościowymi, Usługi sprzedaży detalicznej w związku z elektrycznymi urządzeniami wspomagającymi, Usługi sprzedaży hurtowej w związku z elektrycznymi urządzeniami wspomagającymi, Usługi sprzedaży detalicznej w związku z elektrycznymi urządzeniami przełączającymi, Usługi sprzedaży hurtowej w związku z elektrycznymi urządzeniami przełączającymi, Usługi sprzedaży hurtowej w związku z elektrycznymi urządzeniami programującymi, Sprzedaż detaliczna elektrycznych urządzeń programujących, Sprzedaż detaliczna konsol do gier video, Sprzedaż hurtowa konsol do gier video, Sprzedaż detaliczna klawiatur, Sprzedaż hurtowa klawiatur, Sprzedaż detaliczna klawiatur komputerowych, Sprzedaż hurtowa klawiatur komputerowych, Sprzedaż detaliczna głośników audio, Sprzedaż hurtowa głośników audio, Sprzedaż detaliczna subwooferów, Sprzedaż hurtowa subwooferów, Sprzedaż detaliczna elektrycznych masażerów kosmetycznych, Usługi sprzedaży detalicznej dotyczące smartwatchów, Sprzedaż hurtowa elektrycznych urządzeń programujących.

(111) **360777** (220) 2022 08 19 (210) 546358

(151) 2023 01 17 (441) 2022 10 03

(732) EWIMAR SPÓŁKA Z OGRANICZONĄ ODPOWIEDZIALNOŚCIĄ, Warszawa (PL)

(540) (znak słowno-graficzny)

(540) EWIMAR

(540)



(591) czarny, czerwony

(531) 26.01.03, 26.01.16, 27.05.01, 29.01.12

(510), (511) **9** Akumulatory, amperomierze, baterie, sygnalizatory akustyczne, świetlne, syreny, alarmy elektryczne, urządzenia alarmowe antywłamaniowe, pożarowe, anteny, audiowizualne urządzenia do nauki, bezpieczniki, bramki parkingowe, cewki elektryczne, procesory, czasomierze, czynniki elektryczne, elektroniczne, magnetyczne, optyczne, magnetyczne i optyczne nośniki danych, dyktafony, wykrywacze dymu, falomierze, fotokopiarki, gaśnice, gazometry, przetwornice elektryczne, przewody elektryczne, telefoniczne, telegraficzne oraz osprzęt do nich, radary, odbiorniki radiowe, audio-video, urządzenia do wytwarzania, rejestracji, przekazywania i odtwarzania dźwięku, urządzenia pomiarowe, kasy rejestrujące, komputery, drukarki, monitory, skanery, procesory, obwody scalone, peryferyjne urządzenia komputerowe, programy komputerowe, parkometry, aparaty projekcyjne, przekaźniki, prostowniki, przetłaczalniki, lampy, magnetofony, megafony, mikrofony, maszty radiotelegraficzne, karty magnetyczne, karty z pamięcią lub mikroprocesorem, maszyny liczące, modemy, myszy, monitory, dyski, dyskietki, notesy elektroniczne, obiektywy, głośniki, gry telewizyjne, kalkulatory, kamery, kamizelki kuloodporne, kasy video, płyty kompaktowe, kondensatory, diapozytywy, ekrany projekcyjne, elektryczne urządzenia do otwierania drzwi, słuchawki, soczewki, sterowniki, stoliki i szafki na głośniki, urządzenia elektryczne, szkła optyczne, szklane świeczki, elektroniczne tablice ogłoszeniowe, tablice sygnalizacyjne, sterownicze i rozdzielacze, taśmy video, magnetyczne, do czyszczenia gło- wic, przyrządy do rozmagnesowywania taśm, aparaty telefoniczne i osprzęt do nich, maszty do telefonii bezprzewodowej, telegrafy, teleskopy, telewizory, suflery telewizyjne, wskaźniki temperatury, transformatory, tranzystory, tłumacze elektroniczne, wizjofony, włókna optyczne i światłowodowe, wskaźniki i osprzęt stosowany w elektryczności, wzmacniacze, woltomierze, zamki elektryczne, urządzenia do zdalnego sterowania, sprzęt i oprogramowanie służące dostępowi do sieci informatycznych w tym oprogramowanie umożliwiające wejście do systemów Internetu i używanie tych systemów, oprogramowanie do telewizji przemysłowej, **39** Dystrybucja i dostarczanie towarów ze szczególnym uwzględnieniem urządzeń elektrycznych, elektronicznych, optycznych, magnetycznych, informatycznych, alarmowych różnego typu i do różnych zastosowań oraz osprzętu do nich, dystrybucja przesyłek, transport i składowanie, usługi kurierskie, taksówkowe, pośrednictwo w frachtowym przewozie towarów, magazynowanie, wynajmowanie magazynów i wypożyczanie kontenerów magazynowych.

(111) **360778** (220) 2022 09 07 (210) 546971
 (151) 2023 01 13 (441) 2022 09 26
 (732) MEDISENSONIC SPÓŁKA Z OGRANICZONĄ
 ODPOWIEDZIALNOŚCIĄ, Wrocław (PL)
 (540) (znak słowny)
 (540) SOREST

(510), (511) **9** Urządzenia i przyrządy optyczne, Astrometryczne urządzenia i przyrządy pomiarowe, Urządzenia i przyrządy do kontroli, Elektroniczne urządzenia i przyrządy instruktażowe i dydaktyczne, Mechaniczne urządzenia do ratowania życia, Urządzenia i przyrządy radiowe, Urządzenia i przyrządy laboratoryjne, Urządzenia i przyrządy naukowe, Urządzenia i przyrządy telekomunikacyjne, Urządzenia i przyrządy testujące, Urządzenia i przyrządy do mikroskopii, Urządzenia i przyrządy do ratownictwa, Urządzenia i przyrządy do nauczania, Urządzenia i przyrządy do fizyki, Urządzenia i przyrządy kodujące i dekodujące, Urządzenia i przyrządy szkoleniowe i dydaktyczne, Przyrządy i urządzenia do badania materiałów, Urządzenia i przyrządy do jonowej mikroskopii skaningowej, Urządzenia i przyrządy do regulacji dystrybucji energii elektrycznej, Urządzenia i przyrządy do mikroskopii skaningowej z wykorzystaniem przewodzenia jonowego, **10** Przyrządy i przybory dentystyczne, Przyrządy sercowo-naczyniowe, Przyrządy do zszywania, Urządzenia i przyrządy dentystyczne, Urządzenia i przyrządy urologiczne, Urządzenia i przyrządy weterynaryjne, Przyrządy i urządzenia do terapii radioizotopowej, Urządzenia i przyrządy medyczne związane z reaktywnością neurowegetatywną, Urządzenia, przyrządy i artykuły do opieki nad niemowlętami, Lasery medyczne, Implanty medyczne, Sondy medyczne, Ultradźwiękowa aparatura medyczna, Szytywne endoskopy medyczne, Elastyczne endoskopy medyczne, Pneumatyczne przyrządy medyczne, Elektroniczne przyrządy medyczne, Retraktory [instrumenty medyczne], Elektromagnetyczne urządzenia medyczne, Laparoskopy medyczne i chirurgiczne, Medyczne

przetworniki ciśnienia tętna, Instrumenty medyczne zawierające laser, Medyczne urządzenia emitujące promieniowanie, Tomografy do celów medycznych, Skanery do użytku medycznego, Chromatografy do użytku medycznego, Elektrody do użytku medycznego, Przyrządy laserowe do użytku medycznego, Sondy badawcze do celów medycznych, Instalacje laserowe do użytku medycznego, Instrumenty światłowodowe do celów medycznych, Czujniki precyzyjne do użytku medycznego, Urządzenia telemetryczne do celów medycznych, Analizatory rentgenowskie do użytku medycznego, Skanery optyczne do badań medycznych, Urządzenia radiologiczne do celów medycznych, Czujniki ultradźwiękowe do użytku medycznego, Aparatura elektroniczna do użytku medycznego, Przyrządy medyczne do rejestracji czynności serca, Elektroniczne stymulatory mięśni do celów medycznych, Elektroniczne stymulatory nerwów do celów medycznych, Przyrządy medyczne do zastosowania na ciałach ludzi, Urządzenia do monitorowania ciśnienia do użytku medycznego, Urządzenia medyczne do mierzenia poziomu glukozy we krwi, Przyrządy medyczne, mianowicie implanty wewnątrz-naczyniowe z materiałów sztucznych, Źródła pola magnetycznego do użytku w leczeniu medycznym, Źródła pola ultradźwiękowego do użytku w diagnostyce medycznej, Generatory wysokiej częstotliwości do użytku w leczeniu medycznym, Źródła pola magnetycznego do użytku w diagnostyce medycznej, Materace dmuchane do celów medycznych, Materace do celów medycznych, Materace do wózków szpitalnych dla pacjentów, Materace nadmuchiwane do celów medycznych, Materace nadmuchiwane do celów ortopedycznych, Materace ortopedyczne do użytku medycznego, Materace ortopedyczne zapobiegające tworzeniu się odleżyn, Materace położnicze, Materace powietrzne dla dzieci [do celów medycznych], Materace powietrzne dla niemowląt [do celów medycznych], Materace przeciw odleżynom, Materace przeciwoleżynowe, Materace przeciwnocionienności do użytku medycznego, Ochroniacze na materace dla osób cierpiących na inkontynencję, Segmentowe, nadmuchiwane, lecznicze materace o niskiej stratności powietrza, Urządzenia dentystyczne do leczenia obturacyjnego bezdechu sennego, **20** Materace, Materace dmuchane, Materace dmuchane, do celów niemedyce-nych, Materace dmuchane, nie do celów medycznych, Materace [inne niż materace położnicze], Materace łóżkowe, Materace nadmuchiwane, inne niż do celów medycznych, Materace piankowe, Materace typu futon [inne niż materace położnicze], Materace wykonane z elastycznego drewna, Maty do drzemki [poduszki lub materace], Nakładki na materace, Nakładki wierzchnie na materace, Podstawy pod materace, Przenośne materace do użytku w samochodach, Sprężynowa podstawa materaca [box spring], Wierzchnie nakładki na materace, **44** Usługi medyczne, Badania medyczne, Przeprowadzanie badań medycznych, Wydawanie raportów medycznych, Wynajem urządzeń medycznych, Wypożyczanie sprzętu medycznego, Wypożyczanie instrumentów medycznych, Świadczenie usług medycznych, Opieka medyczna i zdrowotna, Przygotowywanie raportów dotyczących kwestii medycznych, Obrazowanie optyczne do użytku w diagnostyce medycznej, Usługi doradcze dotyczące aparatury i przyrządów medycznych, Usługi analiz medycznych związanych z leczeniem osób, Usługi medyczne w zakresie badań przesiewowych w dziedzinie bezdechu sennego, Usługi medyczne w zakresie badań przesiewowych w dziedzinie leczenia bezdechu sennego.

(111) **360779** (220) 2022 06 02 (210) 543716
 (151) 2023 01 17 (441) 2022 10 03
 (732) PILARSKA PAULINA, Szczecin (PL)
 (540) (znak słowno-graficzny)
 (540) Biała Koronka Boutique
 (540)

Biała Koronka
 Boutique

(591) biały, czarny
 (531) 27.05.01, 09.03.05
 (510), (511) **35** Zgrupowanie na rzecz osób trzecich odzieży, bielizny dziennej i nocnej oraz plażowej dla kobiet, mężczyzn i dzieci w sklepach, hurtowniach oraz za pośrednictwem strony internetowej pozwalające klientom oglądać i nabywać znajdujące się tam towary.

(111) **360780** (220) 2022 07 25 (210) 545531
 (151) 2023 01 17 (441) 2022 09 26
 (732) MACIĄG HUBERT, Warszawa (PL)
 (540) (znak słowno-graficzny)
 (540) HUBERT MACIĄG KANCELARIA ADWOKACKA
 (540)



(531) 26.11.05, 26.11.08, 27.05.01, 27.05.19
 (510), (511) **35** Usługi doradcze w zarządzaniu działalnością gospodarczą, Prace biurowe, Analizy gospodarcze, Promowanie działalności gospodarczej, **45** Usługi prawne, Usługi adwokackie, Porady prawne i zastępstwo procesowe, Usługi w zakresie przygotowywania dokumentów prawnych, Badania prawne.

(111) **360781** (220) 2022 08 05 (210) 545927
 (151) 2023 01 18 (441) 2022 10 03
 (732) PRZEDSIĘBIORSTWO SCHEMAT MARCZAK, LEWIŃSKI
 SPÓŁKA JAWNA, Sieradz (PL)
 (540) (znak słowno-graficzny)
 (540) CLASA
 (540)



(591) czarny, biały
 (531) 03.07.24, 26.04.04, 27.05.01, 29.01.12
 (510), (511) **2** Farby i farby mocno rozcieńczone, farby olejne, farby olejne do użytku w sztuce, farby wodne, farby wodne do użytku w sztuce, farby plakatowe, farby dla dzieci, Emalie do malowania, **16** Artykuły szkolne i artystyczne, Materiały piśmienne: długopisy, flamastry, mazaki, kredki, ołówki, pióra jako artykuły biurowe, pióra kulkowe, etui na pióra, podstawki do długopisów i ołówków, Przybory szkolne: cyrkle kreślarskie, gumki do ścierania, kleje roślinne do celów piśmiennych i do użytku domowego, glina do modelowania, plastelina, modelina, zestawy do malowania i rysowania, pędzle i pędzelki do malowania, taśma klejąca, piórniki, temperówki, Artykuły papierniczne: bloki, bloki rysunkowe, druki, bloczki samoprzylepne, etykiety samoprzylepne, zeszyty, notesy, skorowidze, teczki, skoroszyty, wycinanki, Czasopisma, gazety, książki, kalendarze, pamiętniki, podręczniki, poradniki, prospekty, skrypty, **18** Aktówki, bagaż, chlebaki, etui na karty, portfele, etui na karty kredytowe, etui na klucze, kosmetyczki bez wyposażenia, kufry bagażowe, nosidełka, plecaki, organizery do walizek, organizery podróżne przystosowane do bagażu, plecaki, podróżne torby na ubranie, sakwy, teczki konferencyjne, torby, torebki, walizki, **25** Odzież damska, męska i dziecięca: odzież z tkanin naturalnych i sztucznych, odzież skórzana, odzież tekstylna, odzież dżinsowa, Bielizna osobista, bielizna wchłaniająca pot, bluzki damskie, bluzy dzianinowe, dresy, fartuchy jako odzież, fartuchy do farb, kamizelki, koszule, koszulki, kombinezony, kurtki, nauszniki, okrycia wełniane i futrzane, okrycia wierzchnie, palta, paski do odzieży, peleryny, pidżamy, płaszcze, pulowery, skarpety, spodenki, spodnie, spodnice, swetry, szale, szaliki, szlafroki, trykoty jako ubrania, t-shirty, ubrania robocze, Nakrycia głowy: berety, czapki, czapki z daszkiem i bez daszka, czapki promocyjne, kapelusze, Obuwie damskie, męskie i dziecięce, obuwie sportowe.

(111) **360782** (220) 2022 09 13 (210) 547150
 (151) 2023 01 17 (441) 2022 10 03
 (732) JANIK ŁUKASZ LUCKY, Chrzanów (PL)
 (540) (znak słowno-graficzny)

(540) Lucky BARBER SHOP BY JANIK WORLD CHAMPION
 ESTABLISHED 2016
 (540)



(591) czarny, biały, szary
 (531) 10.05.07, 26.01.18, 27.05.01, 27.05.24, 29.01.13
 (510), (511) **44** Fryzjerstwo, salony fryzjerskie, usługi fryzjerskie, męskie salony fryzjerskie, fryzjerstwo męskie, usługi męskich salonów fryzjerskich.

(111) **360783** (220) 2022 09 14 (210) 547192
 (151) 2023 01 17 (441) 2022 10 03
 (732) KAMIŃSKA ANETA, Bolechowice (PL)
 (540) (znak słowno-graficzny)
 (540) SALON SR REKLAMY
 (540)



(591) czarny, niebieski
 (531) 26.01.01, 26.01.18, 27.05.01, 29.01.12
 (510), (511) **16** Artykuły biurowe, Artykuły do pisania i stemplowania, Artykuły papiernicze na przyjęcia, Artykuły piśmiennicze, Długopisy kolorowe, Ekierki, Etui na paszporty, Globusy, Etui na przybory do pisania, Kalendarze, Naklejki, Notatniki [notesy], Notatniki, Maty na biurko, Notesy [artykuły papiernicze], Ołówki, Organizery do użytku biurowego, Organizery na biurko, Papierowe artykuły piśmienne, Papierowe materiały biurowe, Pióra i długopisy, Piórniki, Przybory biurowe, Przybory szkolne [artykuły piśmienne], Pudełka na pióra i długopisy, Pudełka na pióra i ołówki, Teczki na dokumenty, Torby papierowe, Zestawy długopisów i ołówków, Zestawy do malowania dla dzieci, Zestawy piśmienne, Druki, Afisze, plakaty, nalepki, naklejki [materiały piśmienne], **35** Usługi reklamowe, marketingowe i promocyjne, Badania opinii publicznej, Badania rynku i badania marketingowe, Przygotowywanie kampanii reklamowych, Przygotowywanie materiałów reklamowych, Usługi edycji tekstów, Promocja sprzedaży, Usługi agencji marketingowych, Usługi agencji reklamowych, Usługi w zakresie wystaw i prezentacji produktów, Usługi w zakresie targów i wystaw handlowych, Oferowanie i wynajem przestrzeni reklamowej, czasu reklamowego i mediów na reklamy, Tworzenie tekstów reklamowych i sponsorowanych, Publikowanie materiałów i tekstów reklamowych, Udostępnianie i wynajem powierzchni reklamowej, Usługi w zakresie tworzenia marki, Usługi w zakresie strategii rozwoju marki, Usługi reklamowe w celu stworzenia rozpoznawalności marki na rzecz innych, Projektowanie logo reklamowych, Zestawienia statystyczne, Prowadzenie badań marketingowych, Promocja, reklama i marketing stron internetowych on-line, Usługi w zakresie pozycjonowania marki, Aktualizowanie informacji reklamowych w komputerowej bazie danych, Analiza danych i statystyk dotyczących badań rynkowych, Analiza odbioru reklamy, Badania i analizy rynkowe, Analizy w zakresie marketingu, Badania konsumenckie, Badania w dziedzinie strategii marketingowych, Badania w zakresie wizerunku korporacyjnego, Doradztwo, konsultacje i pomoc w zakresie reklamy, marketingu i promocji, Dystrybucja materiałów reklamowych, marketingowy i promocyjnych, Konsultacje w zakresie oceny rynku, Opracowywanie i realizacja planów i koncepcji medialnych i reklamowych, Opracowywanie strategii i pomysłów marketingowych, Prezentacja firm oraz ich towarów i usług w internecie, Produkcja filmów reklamowych, Projektowanie materiałów reklamowych, Dystrybucja materiałów reklamowych, Prognozy rynkowe, Prowadzenie, przygotowywanie i organizowanie pokazów handlowych i targów handlowych w celach komercyjnych

i reklamowych, Prowadzenie badań opinii publicznej, Sondowanie rynku, Statystyczne zestawienia, Udostępnianie i wynajem przestrzeni reklamowej w Internecie, Udostępnianie informacji biznesowych w dziedzinie mediów społecznościowych, Udostępnianie powierzchni reklamowej, czasu reklamowego i mediów, Usługi pośrednictwa w zakresie wynajmu czasu reklamowego i powierzchni reklamowych, Usługi w zakresie oceny marki, Wynajem powierzchni, czasu i materiałów reklamowych, Usługi w zakresie opracowania graficznego do celów reklamowych, Usługi w zakresie wyceny marki.

(111) **360784** (220) 2022 04 26 (210) 542453
 (151) 2023 01 17 (441) 2022 10 03
 (732) TERG SPÓŁKA AKCYJNA, Złotów (PL)
 (540) (znak słowny)

(540) MAD DOG DLA OSTRYCH GRACZY

(510), (511) **9** Urządzenia i przyrządy: naukowe, żeglarskie, geodezyjne, fotograficzne, kinematograficzne, optyczne, do ważenia, pomiarowe, sygnalizacyjne, kontrolne, do ratowania życia, do celów dydaktycznych, Urządzenia i przyrządy do przewodzenia, przełączania, przekształcania, gromadzenia, sterowania i regulacji energii elektrycznej, Urządzenia do nagrywania, przesyłania lub odtwarzania dźwięku i/lub obrazów, Aparatura i urządzenia do gromadzenia i przechowywania energii elektrycznej, Power banks, mianowicie banki energii jako urządzenia, w tym przenośne baterie, akumulatory, przenośne ładowarki, Nośniki danych, Magnetyczne, optyczne, elektroniczne nośniki danych, Cyfrowe nośniki do nagrywania danych, Urządzenia optyczne, wzmacniacze i korektory, Przyrządy miernicze, do wykrywania i monitorowania, wskaźniki i kontrolery, Urządzenia zabezpieczające, ochronne i sygnalizacyjne, Nagrane dyski, Dyski czyste, Dyski audio, Dyski magnetoptyczne, Dyski magnetyczne, optyczne, obliczeniowe, Dyski twarde, Dyski CDROM, Nagrane dyski kompaktowe, Dyski z grami video, Dyski optyczne z muzyką, Nagrane dyski laserowe, Dyski gier komputerowych, Czyste dyski komputerowe, Cyfrowe dyski audio, Kompaktowe dyski wideo, Procesory dźwięku, sygnałów, mowy, głosu, komunikacyjne, użytkowe, satelitarne, centralne, danych, sygnałów mowy, głosu, komunikacyjne, użytkowe, satelitarne, centralne danych, sygnałów analogowych, Procesory do przetwarzania obrazów, Procesory główne do komputerów, Osprzęt do przetwarzania danych, Komputery, Przewody komputerowe, Kable do zastosowania w elektryce, Przewody elektryczne, Listwy zaciskowe elektryczne, Złącza elektryczne, Przewody audio-video, Kable i przewody do przesyłu, transmisji sygnału, połączeń audio video, Uchwyty i listwy RTV, Uchwyty montażowe do zawieszenia TV na różnych powierzchniach, Listwy antyprzepięciowe zabezpieczające przed spadkiem napięcia, Sprzęt i akcesoria instalacyjne dla urządzeń: audiowizualnych, fotograficznych, technologii informacyjnej, dla sprzętu do komunikacji, dla urządzeń informatycznych, audio-video i telekomunikacji, do zastosowania w elektryce, Komponenty elektryczne i elektroniczne, Tablety, Gry wideo (software), Urządzenia elektroniczne dostępu do globalnych sieci komputerowych i komunikacyjnych, Peryferyjne urządzenia komputerowe, Urządzenia peryferyjne do odtwarzania danych, Klawiatury, Joysticki, Joysticki do komputerów i do gier komputerowych i wideo, Joysticki do użytku z komputerem inne niż do gier, Oprogramowanie komputerowe do gier wideo i dostępu oraz przeglądania globalnych sieci komputerowych i komunikacyjnych, Oprogramowanie komputerowe do kompresji i dekompresji danych i obrazów wideo, edycji tekstu, Oprogramowanie narzędziowe, Ładowarki do baterii, Ładowarki przenośne do użytku z telefonami, Ładowarki baterii elektrycznych, Ładowarki dla akumulatorów, Telefony, Telefony internetowe, Telefony komórkowe, Telefony przenośne, Telefony bezprzewodowe, Telefony cyfrowe, Telefony samochodowe, Telefony satelitarne, Telefony VOIP, Telefony stacjonarne, Automaty telefoniczne, Futerały na telefony, Skórzane etui na telefony, Telefony zasilane energią, Telefony z potrójnym pasmem częstotliwości, Telefony z systemem komunikacji wewnętrznej, Telefony komórkowe do użytku w pojazdach, Urządzenia technologii informacyjnej i audiowizualne, Sprzęt do komunikacji, Urządzenia do komunikacji pomiędzy dwoma węzłami sieci typu Point-to-Point, Urządzenia nawigacyjne, naprowadzające, lokalizacyjne do namierzania celu i kartograficzne, Urządzenia GPS, Urządzenia systemu GPS, Urządzenia nawigacyjne GPS, Błyskowe żarówki, Mechanizmy do urządzeń uruchamianych monetami, Utrwalone na nośnikach informacje i dane, muzyka, filmy i inne rodzaje elektronicznych publikacji tekstowych i obrazowych

utrwalone na nośnikach, Komputerowe systemy operacyjne, Urządzenia technologii informacyjnej i audiowizualne, multimedialne i fotograficzne, Kasy rejestrujące, Maszyny liczące, Urządzenia do gaszenia ognia, Sprzęt do komunikacji, Urządzenia do tworzenia sieci komputerowych i komunikacji danych, Urządzenia do przechowywania danych, Sprzęt do przetwarzania danych elektryczny i mechaniczny, Akcesoria do przetwarzania danych elektryczne i mechaniczne, Sprzęt peryferyjny do komputerów, Komputery, Komponenty i części do komputerów, Urządzenia audio i odbiorniki radiowe, Telewizory, Urządzenia do wyświetlania, odbiorniki telewizyjne oraz urządzenia do odtwarzania filmów i video, Pamięci komputerowe, Klawiatury komputerowe, Interfejsy komputerowe, Rysiki komputerowe, Modemy komputerowe, Głośniki komputerowe, Budowy komputerowe, Komputerowe monitory ekranowe, Bezprzewodowe peryferia komputerowe, Interaktywne systemy komputerowe, Chipsety komputerowe, Chipy komputerowe, Dyski komputerowe, Równoległe porty komputerowe, Szeregowe porty komputerowe, Komputerowe napędy dyskowe, Komputerowe mapy cyfrowe, Nagrane programy komputerowe, Zapisane oprogramowanie komputerowe, Komputerowe monitory wyświetlające, Komputerowe przełączniki sieciowe, Komputerowe karty sieciowe, Komputerowe oprogramowanie użytkowe, Komputerowe płyty główne, Platformy oprogramowania komputerowego, Komputerowe ekrany dotykowe: programy i oprogramowanie komputerowe: nagrane, Komputerowe karty rozszerzające programy i oprogramowanie komputerowe do gier: programy i oprogramowanie komputerowe do obsługi gier, Pakiety oprogramowania komputerowego, Pamięci komputerowe, Komputerowe urządzenia do programowania, Sprzęt do telefonii komputerowej, Urządzenia komputerowe do magazynowania danych, Komputerowe wygaszacze ekranu, do pobrania, Kodowane kary dostępu do oprogramowania komputerowego, Komputerowe karty sieciowe LAN do podłączania przenośnych urządzeń komputerowych do sieci komputerowych, Urządzenia sterujące używane w grach wideo i komputerowych, Akcesoria komputerowe takie jak myszki, klawiatury, głośniki komputerowe, słuchawki, Słuchawki stereofoniczne, telefoniczne, muzyczne, dokałowe, bezprzewodowe, douszne, Słuchawki z mikrofonem, Słuchawki do gier z wirtualną rzeczywistością, Słuchawki osobiste do urządzeń do transmisji dźwięku, **12** Pojazdy i środki transportu, Pojazdy jednośladowe, Rowery, Rowery trekkingowe, Rowery dostawcze, Rowery wodne, Rowery górskie, Rowery szosowe, Rowery składane, Rowery, Rowery wyposażone w silnik, Bagażniki rowerowe, Dzwonki do rowerów, Skutery jako pojazdy, Hulajnogi jako pojazdy z silnikiem lub bez, Skutery wodne, Pojazdy, skutery, śnieżne, Skutery do transportu, Skutery sterowane elektrycznie, Skutery wyposażone w silnik, Skutery do transportu osobowego wyposażone w silnik lub nie, Motorowery, Motocykle, Motocykle do motocrossu, Ciągniki ogrodnicze, Okucia do pojazdów, Akcesoria do rowerów nie ujęte w innych klasach, **16** Artykuły i materiały piśmienne nie zawarte w innych klasach, Artykuły biurowe z wyjątkiem mebli, Papier i karton, Materiały drukowane, Wydawnictwa reklamowe, Katalogi, Periodyki, Afisze, Albumy, Atlasy, Almanachy, Blankiety, Broszury, Druki, Formularze, Fotografie i kalendarze, Książki, Mapy, Naklejki, Nalepki, Obwoluty, Plakaty, Prospekty: plany, Publikacje, Rysunki, Koperty, Kupony papierowe, Kartki ilościściowe, Papierowe ozdoby, Torby i worki do pakowania i zawijania papierowe i lub z tworzyw sztucznych, Czcionki drukarskie, Gazety, czasopisma i wydawnictwa periodyczne, Torebki i artykuły do pakowania z papieru, kartonu lub tworzyw sztucznych, Jednorazowe produkty papierowe, Wyposażenie edukacyjne, **28** Urządzenia rozrywkowe i do gier do użytku z zewnętrznym ekranem lub monitorem, Gry i zabawki, Sprzęt i artykuły sportowe i gimnastyczne, **35** Usługi sprzedaży detalicznej i hurtowej, w sklepach stacjonarnych, w sieci handlowej, za pomocą globalnej sieci komputerowej, on-line, za pomocą domów sprzedaży wysyłkowej i sprzedaży katalogowej, w trybie aukcji w zakresie towarów, sprzęt RTV i AGD, telewizory, okulary 3D, piloty i zestawy kina domowego, zestawy kina domowego z DVD w formacie zapisu optycznego, kina domowe z DVD, odtwarzacze DVD przenośne, sprzęt i urządzenia do nagłośnienia, głośniki, odtwarzacze, dyktafony, gramofony, odtwarzacze MP3, odtwarzacze MP4, video, radia, radiobudziki, radioodtwarzacze, radioodbiorniki, słuchawki bezprzewodowe, słuchawki tradycyjne, stacje dokujące głośniki, komputerowe i elektroniczne stacje dokujące, sprzęt stereofoniczny, wieże komponentowe, zasilacze, ładowarki, kable, kable AV i adaptory, urządzenia elektroniczne, w tym do użytku domowego, subwoofery, wzmacniacze, systemy i instalacje audiowizualne,

tunery DVBT, anteny, projektory, ekrany projekcyjne, projektory tradycyjne, uchwyty do projektorów, magnetyczne nośniki danych, nagrane dyski, automaty sprzedające i mechanizmy do urządzeń uruchamianych monetami, urządzenia do gaszenia ognia, kasy rejestrujące, maszyny liczące, osprzęt do przetwarzania danych, komputery, sprzęt komputerowy, akcesoria do komputerowe, przewody komputerowe, tablety, gry wideo, Urządzenia elektroniczne dostępu do globalnych sieci komputerowych i komunikacyjnych, komponenty i części do komputerów, sprzęt peryferyjny do komputerów, urządzenia peryferyjne komputerowe, klawiatury, joysticki, joysticki do komputerów i do gier komputerowych i wideo, joysticki, joysticki do użytku z komputerem inne niż do gier, urządzenia do zabaw komputerowe, do gier wideo i dostępu oraz przeglądania globalnych sieci komputerowych i komunikacyjnych, oprogramowanie komputerowe do kompresji i dekompresji danych i obrazów wideo, edycji tekstu, oprogramowanie narzędziowe, ładowarki do baterii, ładowarki przenośne do użytku z telefonami, ładowarki baterii elektrycznych, ładowarki dla akumulatorów, telefony, telefony internetowe, telefony komórkowe, telefony przenośne, telefony bezprzewodowe, telefony cyfrowe, telefony samochodowe, telefony satelitarne, telefony VoIP, telefony stacjonarne, automaty telefoniczne, utrwalone na nośnikach informacji i dane, muzyka, filmy i inne rodzaje elektronicznych publikacji tekstowych i obrazowych utrwalone na nośnikach, komputerowe systemy operacyjne, urządzenia technologii informacyjnej i audiowizualne, multimedialne i fotograficzne, sprzęt do komunikacji, urządzenia do tworzenia sieci komputerowych i komunikacji danych, urządzenia do przechowywania danych, sprzęt do przetwarzania danych elektryczny i mechaniczny, akcesoria do przetwarzania danych elektryczne i mechaniczne, urządzenia audio i odbiorniki radiowe, urządzenia do wyświetlania, odbiorniki telewizyjne oraz urządzenia do odtwarzania filmów i video, pamięci komputerowe, klawiatury komputerowe, interfejsy komputerowe, rysiki komputerowe, mode-my komputerowe, głośniki komputerowe, obudowy komputerowe, komputerowe monitory ekranowe, bezprzewodowe peryferia komputerowe, interaktywne systemy komputerowe, chipsety komputerowe, chipy komputerowe, dyski komputerowe, równoległe porty komputerowe, szeregowo porty komputerowe, komputerowe napędy dyskowe, komputerowe mapy cyfrowe, nagrane programy komputerowe, zapisane oprogramowanie komputerowe, komputerowe monitory wyświetlające, komputerowe przełączniki sieciowe, komputerowe karty sieciowe, komputerowe oprogramowanie użytkowe, komputerowe płyty główne, platformy oprogramowania komputerowego, komputerowe ekrany dotykowe, programy i oprogramowanie komputerowe, nagrane, komputerowe karty rozszerzające, programy i oprogramowanie komputerowe do gier, programy i oprogramowanie komputerowe do obsługi gier, pakiety oprogramowania komputerowego, pamięci komputerowe, komputerowe urządzenia do programowania, sprzęt do telefonii komputerowej, urządzenia komputerowe do magazynowania danych, komputerowe wygaszacze ekranu, do pobrania, kodowane karty dostępu do oprogramowania komputerowego, komputerowe karty sieciowe LAN do podłączania przenośnych urządzeń komputerowych do sieci komputerowych, urządzenia sterujące używane w grach wideo i komputerowych, akcesoria komputerowe takie jak myszki, klawiatury, głośniki komputerowe, słuchawki, słuchawki stereofoniczne, telefoniczne, muzyczne, dokanałowe, bezprzewodowe, douszne, słuchawki z mikrofonem, słuchawki do gier z wirtualną rzeczywistością, słuchawki osobiste do urządzeń do transmisji dźwięku, futerały na telefony, skórzane etui na telefony, telefony zasilane energią, telefony z potrójnym pasmem częstotliwości, telefony z systemem komunikacji wewnętrznej, telefony komórkowe do użytku w pojazdach, urządzenia technologii informacyjnej i audiowizualne, sprzęt do komunikacji, urządzenia do komunikacji pomiędzy dwoma węzłami typu Point-to-Point, urządzenia nawigacyjne, naprowadzające, lokalizacyjne, do namierzania celu i kartograficzne, urządzenia GPS, urządzenia systemu GPS, urządzenia nawigacyjne GPS, urządzenia i przyrządy, naukowe, żeglarskie, geodezyjne, fotograficzne, kinematograficzne, optyczne, wagowe, pomiarowe, sygnalizacyjne, kontrolne do ratowania życia, do celów dydaktycznych, urządzenia i przyrządy do przewodzenia, przyłączenia, przekształcenia, gromadzenia, sterowania i regulacji energii elektrycznej, urządzenia do nagrywania, przesyłania, oraz odtwarzania dźwięku i lub obrazów, magnetyczne nośniki danych, procesory dźwięku, sygnałów, mowy, głosu, komunikacyjne, użytkowe, satelitarne, centralne, danych, sygnałów analogowych, procesory do przetwarzania obrazów, procesory główne

do komputerów, płyty kompaktowe, DVD i inne nośniki nagrań cyfrowych, taśmy, urządzenia i sprzęt 3D, oprogramowanie 3D, Urządzenia wielofunkcyjne będące najczęściej połączeniem 2 lub więcej funkcji kilku urządzeń odnoszących się do różnych kategorii sprzętów, mianowicie sprzętu Rtv i AGD, urządzeń i sprzętu technologii informacyjnej i audiowizualnej, urządzenia wielofunkcyjne spełniające funkcję kopiarki, faksu i skanera z drukarką atramentową, urządzenia wielofunkcyjne spełniające funkcję kopiarki, faksu i skanera z drukarką laserową, drukarki, drukarki laserowe, niszczarki, laminatory, kalkulatory biurowe, kalkulatory naukowe, urządzenia biurowe, komputery, notebooki, ultrabooki, torby do notebooków, czytniki kart pamięci, zasilacze do notebooków, tunery, TV i FM, zestawy komputerowe, tablety, ebooki, akcesoria do tabletów, czytniki ebooków, etui na czytniki ebooków, etui na tablety, monitory, monitory LED, monitory LCD, oprogramowanie, programy komputerowe, urządzenia do nagrywania, transmisji i lub reprodukcji dźwięku i lub obrazu, nośniki danych nagrane i czyste, tusze, tonery, papier i folie, klawiatury, klawiatury z myszką, akcesoria komputerowe jak podkład pod myszki, myszki komputerowe, głośniki, joypady, kierownice, kamery internetowe, kamery IP, dyski twarde zewnętrzne, dyski optyczne, DVD, nagrane dyski, pamięci przenośne, słuchawki z mikrofonem, mikrofony, listwy i filtry zasilające, bezprzewodowe karty sieciowe, płyty CD, DVD, optyczne, płyty CD-ROM, przewody komputerowe i adaptory, karty dźwiękowe, karty graficzne, napędy dysków, obudowy pamięci, płyty główne, procesory, zasilacze, routery, modemy, konsole, konsole przenośne, gry PC, akcesoria do konsol, aparaty fotograficzne, aparaty cyfrowe, lustrzanki cyfrowe, aparaty kompaktowe, aparaty kompaktowe z wymienną optyką, karty pamięci, obiektywy do aparatów, lampy błyskowe, baterie, ładowarki do akumulatorów, pokrowce, statywy, kamery, kamery cyfrowe, akcesoria do kamer, kamery sportowe, lornetki, ramki cyfrowe, fotoksiążki, fotoobrazy, sprzęt i urządzenia do nawigacji, przenośne systemy nawigacyjne, ładowarki, nawigacja treningowa, ręczne urządzenia nawigacyjne, wideorejestratory, smartfony, akcesoria do telefonów komórkowych, słuchawki bezprzewodowej komunikacji krótkiego zasięgu, pokrowce, ładowarki samochodowe, ładowarki przenośne, ładowarki sieciowe, smartwatche, zestawy głośnomówiące, zestawy słuchawkowe, aparaty telefoniczne, faksy, telefony bezprzewodowe, telefony przewodowe, radiotelefony CB radia, anteny CB, krótkofalówki, urządzenia do porozumiewania się na odległość, nawigacje, nawigacje samochodowe, aparaty telefoniczne, przewody, słuchawki telefoniczne, baterie do telefonów, karty sim, karty telefoniczne do telefonów komórkowych, plecaki, torby, gry planszowe, zabawki, artykuły sportowe i do rekreacji, urządzenia i sprzęt do ćwiczeń, akcesoria sportowe, pojazdy i środki transportu, pojazdy jednośladowe, rowery, rowery trekkingowe, rowery dostawcze, rowery wodne, rowery górskie, rowery szosowe, rowery składane, rowery, rowery wyposażone w silnik, bagażniki rowerowe, dzwonki do rowerów, skutery jako pojazdy, hulajnogi jako pojazdy, skutery wodne, hulajnogi wyposażone w silnik lub bez, skutery do transportu, skutery sterowane elektrycznie, pojazdy jako skutery śnieżne, skutery wyposażone w silnik, skutery do transportu osobowego wyposażone w silnik lub bez, motorowery, motocykle, motocykle do motocrossu, ciągniki ogrodnicze, okucia do pojazdów, akcesoria rowerowe, akcesoria do skuterów, sportowe akcesoria zimowe, ekspandery, kijki, łyżworolki, rowerki, tarcze, stopery, zegarki do biegania, narzędzia ogrodowe, narzędzia do prac remontowych i budowlanych, artykuły ogrodnicze, wentylatory, myjki i akcesoria do myjek ciśnieniowych, akcesoria do ogrodu, głębogryzarki, konewki ogrodowe, kosiarki elektryczne, kosiarki samojezdne, kosiarki spalinowe, odśnieżarki i zamiatarki, pilarki, pompy i hydrofory, górnorzecionowe, alarmy, sprzęt i przyrządy pomiarowe, świetlówki kompaktowe, żarówki LED, żarówki, błyskowe żarówki, urządzenia do podgrzewania, chłodzenia i obróbki żywności i napojów, instalacje i urządzenia do chłodzenia i zamrażania, lodówki, zamrażarki, pralki, suszarki, zmywarki, wirówki, kuchnie, kuchenki, kuchnie gazowe, gazowo elektryczne, ceramiczne, indukcyjne, akcesoria do kuchni, kuchenek, kuchenek mikrofalowych, kuchenki do zabudowy, akcesoria i pojedyncze elementy do kuchni i kuchenek, piekarniki, piekarniki parowe, płyty, płyty gazowe, ceramiczne, indukcyjne, okapy, okapy szafkowe i podszafkowe, kominowe, wyspowe, filtry do okapów, blendery, czajniki, ekspresy ciśnieniowe, ekspresy przelewowe, frytkownice, grille, kombiary i parowary, kraljalnice, maszyny do mięsa, miksery ręczne, miksery stojące, młynki elektryczne, opiekacze i sandwichiery, piekarniki, roboty wielozadaniowe, sokowirówki, tostery, wagi kuchenne, wyciskarki do cytru-

sów, wypiekacze do chleba, drobny sprzęt gospodarstwa domowego, narzędzia i urządzenia użytkowane w gospodarstwie domowym, akcesoria do golenia, ciśnieniomierze, depilatory, golarki, końcówki do szczoteczki elektrycznych, Lokówki, masażery do stóp, prostownice i karbownice, strzyżarki i trymery, suszarki do włosów, suszarka lokówki, szczoteczki, irygatory, wagi łazienkowe, akcesoria do domu dekoracyjne i użytkowe stanowiące wyposażenie wnętrz i uzupełniające wnętrza, materiały eksploatacyjne do maszyn i urządzeń biurowych, środki do urządzeń AGD do czyszczenia, konserwacji, pielęgnacji, narzędzia i przyrządy o napędzie ręcznym, ostrza, w tym maszyny do golenia, maszyny do strzyżenia, mechanizmy do urządzeń uruchamianych przez wrzucenie monety, kasy rejestrujące, maszyny liczące, sprzęt do przetwarzania danych, urządzenia do gaszenia ognia, termometry nie do celów medycznych, urządzenia do oświetlania, ogrzewania, wytwarzania pary do gotowania, chłodzenia, suszenia, wentylacji, zaopatrzenia w wodę, instalacje sanitarne, kable, kable do zastosowania w elektryce, przewody elektryczne, listwy zaciskowe, złącza elektryczne, przewody audio-video, kable i przewody do przesyłu i transmisji sygnału i lub połączeń audio video, uchwyty i listwy RTV, uchwyty montażowe do zawieszenia TV na różnych powierzchniach, listwy antyprzepięciowe zabezpieczające przed spadkiem napięcia, akcesoria instalacyjne, urządzenia klimatyzacyjne, elektryczne lub nieelektryczne ogrzewania łóżek, elektryczne ogrzewane poduszki, koce nie do celów leczniczych, czajniki elektryczne, elektryczne naczynia do gotowania, narzędzia maszynowe, narzędzia rolnicze o napędzie innym niż ręczny, elektryczne maszyny i urządzenia czyszczące, elektryczny sprzęt gospodarstwa domowego, elektryczny sprzęt biurowy, przybory oraz pojemniki kuchenne i gospodarstwa domowego, gąbki, sprzęt i akcesoria do czyszczenia i mycia, szczotki, materiały szczotkarskie, przybory i narzędzia używane w gospodarstwie domowym i kuchni, skrobaki, szczotko skrobaczki, ręczne i elektryczne narzędzia do siekania, mielenia, wyciskania, elektryczne grzebienie, elektryczne szczoteczki do zębów, alkohole, artykuły ogrodnicze, artykuły gospodarstwa domowego, nieelektryczne przybory gospodarstwa domowego, wyroby ceramiczne i szklane dla gospodarstwa domowego, przybory kuchenne lub do gospodarstwa domowego, narzędzia kuchenne, roboty kuchenne obsługiwane ręcznie, przyrządy do przygotowywania żywności, noże kuchenne i sztucce, nożyczki do użytku domowego, ręczne szatkownice kuchenne, ręczne roboty kuchenne, otwieracze do puszek, nieelektryczne, żelazka, deski do prasowania, generatory pary, golarki do odzieży, grzejniki, grzejniki konwektorowe, maszyny do szycia, odkurzacze, odkurzacze piorące ręczne, stacje pogodowe i termometry, wentylatory, klimatyzatory, klimatyzatory przenośne, pochłaniacze wilgoci, przybory do higieny i pielęgnacji urody, środki i substancje do czyszczenia, polerowania, szorowania i ścierania, mydła, chemia gospodarcza, chemiczne środki do prasowania i środki piorące, preparaty chemiczne, w tym preparaty chemiczne do powierzchniowego mycia pojazdów, kosmetyki samochodowe oraz motoryzacyjne, chemia samochodowa, płyny eksploatacyjne do samochodów, płyny do spryskiwaczy, substancje zapobiegające zamarzaniu, preparaty chemiczne zapobiegające zamarzaniu, chłodziwa do pojazdów samochodowych, odmrażacze do zamków, gry, zabawki, karty do gier, artykuły sportowe i gimnastyczne, sprzęt wędkarski, gry planszowe, gry komputerowe, urządzenia rozrywkowe i do gier do użytku z zewnętrznym ekranem lub monitorem, walizy, walizki, torby podróżne, parasolki, wyroby rymarskie i kaletnicze, odzież, odzież ochronna i sportowa, buty, nakrycia głowy, towary z branży odzieżowej, obuwniczej, tekstylnej, meblowej, Elektroniczne usługi w zakresie handlu, mianowicie dostarczanie informacji o produktach za pośrednictwem sieci telekomunikacyjnych do celów reklamowych i handlowych, Reklama, Reklama billboardowa, Reklama za pośrednictwem sieci komputerowej, Tworzenie reklamowych i sponzorowanych tekstów, Reklama korespondencyjna, Usługi promocyjne, Promocja sprzedaży towarów, Prezentowanie produktów w mediach dla celów sprzedaży detalicznej, Kampanie promocyjne i lub reklamowe, Kreowanie wizerunku firmy, usług, towarów, Multimedialne prezentacje towarów i usług w celu sprzedaży, Prezentacja komunikatów treści promocyjnych i reklamowych za pomocą dowolnej formy, w tym formy ustnej, pisemnej, wizualnej lub multimedialnej, Pokazy towarów, Promocja sprzedaży dla osób trzecich, Publikowanie tekstów reklamowych, Rozpowszechnianie materiałów reklamowych, w tym ulotek, prospektów, druków, katalogów, broszur, materiałów drukowanych, newsletterów, Kompilacja ogłoszeń reklamowych, w tym do wykorzystania w Internecie, promocja handlu, w tym

handlu elektronicznego, Dostarczanie informacji handlowej i gospodarczej, Dostarczanie informacji o sprzedaży towarów, także za pośrednictwem mediów, Obsługa handlu za pomocą poczty elektronicznej, Organizowanie programów lojalnościowych, promocyjnych i aukcji, Obsługa programów lojalnościowych programów promocyjnych i aukcji, Organizowanie eventów, wystaw, targów i konkursów w celach reklamowych i handlowych, Rozpowszechnianie materiałów reklamowych, Rozpowszechnianie materiałów reklamowych i ofert reklamowych, Rozpowszechnianie ogłoszeń, publikowanie materiałów reklamowych, Publikowanie informacji handlowych i gospodarczych, Prezentowanie towarów w mediach dla celów sprzedaży oraz w celu przeprowadzania sprzedaży produktów za pomocą globalnej sieci komputerowej, Wynajmowanie nośników reklamowych, Wynajmowanie przestrzeni reklamowej, Przygotowywanie audiowizualnych i multimedialnych prezentacji do wykorzystania w reklamie, Kompilacja i systematyzacja informacji tekstowej oraz obrazowej przesyłanej przy pomocy komputera, terminali komputerowych, poczty elektronicznej, sieci Internet i intranet, Zarządzanie w działalności handlowej, Usługi informacyjne dla konsumentów, udzielanie i dostarczanie informacji dotyczących handlu, Zarządzanie w zakresie zamówień w handlu, Usługi w zakresie administrowania działalnością gospodarczą w celu obsługi transakcji sprzedaży dokonywanych za pomocą Internetu, Administrowanie i organizacja usług sprzedaży wysyłkowej produktów, Usługi handlu elektronicznego, mianowicie dostarczanie informacji o produktach za pośrednictwem sieci telekomunikacyjnych do celów reklamowych i sprzedaży, Dostarczanie informacji za pośrednictwem Internetu na temat sprzedaży produktów, Administrowanie i zarządzanie działalnością gospodarczą, Administrowanie działalnością gospodarczą w zakresie sklepów detalicznych, działalności handlowej, Prace biurowe, Prowadzenie punktów handlowych, Usługi konsultacyjne, doradcze w zakresie wymienionych usług, Informacja o wymienionych usługach.

(111) **360785** (220) 2022 06 14 (210) 544147

(151) 2023 01 10 (441) 2022 09 26

(732) HEKSAGON SPÓŁKA Z OGRANICZONĄ ODPOWIEDZIALNOŚCIĄ, Katowice (PL)

(540) (znak słowny)

(540) Fryderyk Karzełek

(510), (511) **9** Interaktywne programy gier komputerowych, Oprogramowanie, Oprogramowanie interfejsów, Oprogramowanie gier, Oprogramowanie użytkowe, Oprogramowanie społecznościowe, Oprogramowanie interfejsowe, Oprogramowanie firmowe, Oprogramowanie komputerowe do sterowania i zarządzania aplikacjami serwerów dostępowych, Mobilne aplikacje, Edukacyjne aplikacje komputerowe, Edukacyjne aplikacje mobilne, Aplikacje biurowe i biznesowe, **16** Książki, Podręczniki-książki, Notatniki-notesy, Notesy, Notesy-artykuły papiernicze, Notatniki, Materiały piśmienne, Broszury, Zeszyty ćwiczeń, Zeszyty, Książki edukacyjne, Podręczniki edukacyjne, Drukowane materiały edukacyjne, Kalendarze, **21** Kubki, Kubki ceramiczne, Filiżanki i kubki, Kubki do kawy, Termosy, Termosy do napojów, Termosy-butelki termiczne, **25** Koszulki z krótkim rękawem, Koszulki polo, Podkoszulki, Paski do odzieży, Paski z materiału, Paski tekstylne, Paski, T-shirty z krótkim rękawem, **41** Prowadzenie warsztatów, szkoleń, Prowadzenie kursów, seminariów i warsztatów, Organizowanie i prowadzenie warsztatów, szkoleń, Organizowanie i prowadzenie warsztatów szkoleniowych, Szkolenia edukacyjne, Szkolenia biznesowe, Nauczanie i szkolenia, Usługi wydawnicze, Usługi wydawnicze w tym elektroniczne usługi wydawnicze, Usługi wydawnicze w zakresie książek i czasopism, Rozrywka, Doradztwo zawodowe-edukacja, Doradztwo zawodowe, Doradztwo zawodowe i coaching, Doradztwo zawodowe-doradztwo edukacyjne lub szkoleniowe, Organizowanie seminariów, Organizowanie seminariów szkoleniowych, Organizowanie seminariów edukacyjnych, Organizowanie konferencji, Organizowanie konferencji edukacyjnych, Organizowanie i prowadzenie konferencji, Organizowanie konferencji, wystaw i konkursów.

(111) **360786** (220) 2022 07 06 (210) 544820

(151) 2023 01 19 (441) 2022 09 05

(732) JUZALA MEDICAL GROUP SPÓŁKA Z OGRANICZONĄ ODPOWIEDZIALNOŚCIĄ, Warszawa (PL)

(540) (znak słowno-graficzny)
 (540) BOUTIQUE DENTAL
 (540)



(591) złoty, niebieski
 (531) 02.09.10, 02.09.15, 29.01.12, 27.05.01
 (510), (511) **44** Usługi w zakresie opieki zdrowotnej dla ludzi, Usługi dentystyczne.

(111) **360787** (220) 2022 09 11 (210) 547046
 (151) 2023 01 25 (441) 2022 10 10
 (732) DOJLIDA KRZYSZTOF, MOROZ PAWEŁ AD CRAS
 SPÓŁKA CYWILNA, Suwałki (PL)
 (540) (znak słowno-graficzny)
 (540) SKLEPLEDY
 (540)

SKLEPLEDY

(591) czarny, szary, złoty
 (531) 13.01.25, 26.11.07, 26.11.25, 27.05.01, 29.01.13
 (510), (511) **9** Czujniki położenia LED, Diody świecące [LED], Elektroniczne sterowniki [ECG] do lamp i opraw oświetleniowych LED, Sterowniki LED, Wyświetlacze LED, Wyświetlacze z diodami LED, Zintegrowane moduły oświetlenia LED, Błyskowe żarówki, Lampy optyczne, Lampy ostrzegawcze do pojazdów, Lampy ostrzegawcze [znaki nawigacyjne], Lampy stroboskopowe [ostrzegawcze znaki], Lampy stroboskopowe [znaki ostrzegawcze], Lampy sygnalizacyjne, Lampy sygnalizacyjne do tablicy rozdzielczej, **11** Bezpłomieniowe świece z diodami elektroluminescencyjnymi [LED], Instalacje oświetleniowe z diodami elektroluminescencyjnymi [LED], Lampy bezpieczeństwa LED, Lampy LED, Latarki LED, Maszyny z oświetleniem LED, Oprawy oświetleniowe LED, Oświetlenie nastrojowe LED, Oświetlenie typu LED zewnętrzne [ogrody, krajobrazy], Podwodne lampy LED, Świece LED, Świeczki do podgrzewaczy LED, Taśmy LED, Urządzenia do oświetlania za pomocą diod elektroluminescencyjnych [LED], Urządzenia oświetleniowe LED, Żarówki oświetleniowe LED, Zestawy oświetlenia LED do znaków podświetlanych, Elektryczne żarówki fluorescencyjne, Kierunkowskazy (Żarówki do-) w pojazdach, Miniaturowe żarówki oświetleniowe, Pojazdy (Żarówki do kierunkowskazów w-), Żarówki do desek rozdzielczych, Żarówki do kierunkowskazów w pojazdach, Żarówki do lamp wyładowczych, Żarówki do latarek, Żarówki do przyrządów optycznych, Żarówki do reflektorów przednich, Żarówki fluorescencyjne, Żarówki halogenowe, Żarówki i akcesoria do nich, Żarówki kierunkowskazów, Żarówki lamp tylnych, Żarówki oświetleniowe, Lampy halogenowe, Halogenowe oprawy oświetleniowe, Elektryczne lampy wyładowcze, Elektryczne lampy wyładowcze do celów oświetleniowych, Ksenonowe lampy łukowe, Lampy awaryjne, Lampy do kierunkowskazów do pojazdów silnikowych, Lampy elektryczne, Lampy elektryczne do oświetlenia wnętrza, Lampy elektryczne do oświetlenia zewnętrznego, Lampy kierunkowskazów do samochodów, Lampy kierunkowe do rowerów, Lampy motocyklowe, Lampy z diodami emitującymi światło do samochodów, Testowe lampy samochodowe, **35** Sprzedaż detaliczna i hurtowa następujących towarów: czujniki położenia LED, diody świecące [LED], elektroniczne sterowniki [ECG] do lamp i opraw oświetleniowych LED, sterowniki LED, wyświetlacze LED, wyświetlacze z diodami LED, zintegrowane moduły oświetlenia LED, błyskowe żarówki, lampy optyczne, lampy ostrzegawcze do pojazdów, lampy ostrzegawcze [znaki nawigacyjne], lampy stroboskopowe [ostrzegawcze znaki], lampy stroboskopowe [znaki ostrzegawcze], lampy sygnalizacyjne, lampy sygnalizacyjne do tablicy rozdzielczej, bezplomieniowe świece z diodami elektroluminescencyjnymi [LED], instalacje oświetleniowe z diodami elektroluminescencyjnymi [LED], lampy bezpieczeństwa LED, lampy LED, latarki LED, maszyny z oświetleniem LED, oprawy oświetleniowe LED, oświetlenie nastrojowe LED, oświe-

lenie typu LED zewnętrzne [ogrody, krajobrazy], podwodne lampy LED, świece LED, świeczki do podgrzewaczy LED, taśmy LED, urządzenia do oświetlania za pomocą diod elektroluminescencyjnych [LED], urządzenia oświetleniowe LED, żarówki oświetleniowe LED, zestawy oświetlenia LED do znaków podświetlanych, elektryczne żarówki fluorescencyjne, żarówki do kierunkowskazów w pojazdach, miniaturowe żarówki oświetleniowe, pojazdy (żarówki do kierunkowskazów w-), żarówki do desek rozdzielczych, żarówki do kierunkowskazów w pojazdach, żarówki do lamp wyładowczych, żarówki do latarek, żarówki do przyrządów optycznych, żarówki do reflektorów przednich, żarówki fluorescencyjne, żarówki halogenowe, żarówki i akcesoria do nich, żarówki kierunkowskazów, żarówki lamp tylnych, żarówki oświetleniowe, lampy halogenowe, halogenowe oprawy oświetleniowe, elektryczne lampy wyładowcze, elektryczne lampy wyładowcze do celów oświetleniowych, ksenonowe lampy łukowe, lampy awaryjne, lampy do kierunkowskazów do pojazdów silnikowych, lampy elektryczne, lampy elektryczne do oświetlenia wnętrza, lampy elektryczne do oświetlenia zewnętrznego, lampy kierunkowskazów do samochodów, lampy kierunkowe do rowerów, lampy motocyklowe, lampy z diodami emitującymi światło do samochodów, testowe lampy samochodowe.

(111) **360788** (220) 2022 06 08 (210) 543934
 (151) 2023 01 19 (441) 2022 10 03
 (732) TRIDENT SPÓŁKA Z OGRANICZONĄ ODPOWIEDZIALNOŚCIĄ,
 Sosnowiec (PL)
 (540) (znak słowny)
 (540) plomb-r
 (510), (511) **5** Amalgamaty dentystyczne, anestetyki (środki znieczulające), antyseptyki, apteczki pierwszej pomocy wyposażone, środki bakteriobójcze, balsamiczne preparaty do celów medycznych, preparaty chemiczne do celów farmaceutycznych, preparaty chemiczne do celów medycznych, ekstrakty roślinne do celów farmaceutycznych, leki do celów stomatologicznych, środki przeciwbólowe, środki przeciwzapalne, materiały do plombowania zębów, **10** Aparatura dentystyczna, implanty chirurgiczne składające się ze sztucznych materiałów, przyrządy i przybory dentystyczne, urządzenia do użytku w ortodoncji, wypełniacze przestrzeni kostnej wykonane z materiałów sztucznych, dentystyczne sztyfty do sztucznych zębów, **44** Usługi dentystyczne, usługi ortodontyczne, pomoc medyczna.

(111) **360789** (220) 2022 10 27 (210) 548615
 (151) 2023 03 14 (441) 2022 11 21
 (732) LA ROQA SPÓŁKA Z OGRANICZONĄ ODPOWIEDZIALNOŚCIĄ,
 Warszawa (PL)
 (540) (znak słowno-graficzny)
 (540) KAWOSZ
 (540)



(591) czarny
 (531) 05.07.01, 26.01.01, 27.05.01, 03.07.21
 (510), (511) **30** Kawa, Kawa nienaturalna, Kawa aromatyzowana, Kawa słodowa, Kawa liofilizowana, Kawa mielona, Kawa niepalona, Kawa bezkofeinowa, Kawa rozpuszczalna, Mrożona kawa, Czekoladowa kawa, Torebki z kawą, Kapsułki z kawą, Kawa w formie parzonej, Kawa w postaci całych ziaren, Gotowa kawa i napoje na bazie kawy, Kawa, herbata, kakao i namiastki tych towarów, Aromaty kawowe, Ciasta, Lód, lody spożywcze, mrożone jogurty i sorbety, Napoje na bazie kawy zawierające lody (affogato), Cukierki, Wyroby cukiernicze, ciasta, tarty i ciasteczka, Orzechy w polewie czekoladowej, Pasty czekoladowe do smarowania zawierające orzechy, Pasty czekoladowe, Czekolada, Syropy smakowe, Wyroby cukiernicze, Biszkopty, Produkty zbożowe, Batony zbożowe i energetyczne, Cukierki, batony i guma do żucia, Kanapki, Chleb, Paszteciki, Napoje gazowane [na ba-

zie kawy, kakao lub czekolady], Napoje na bazie kawy zawierające mleko, Napoje składające się głównie z kakao, Napoje składające się głównie z kawy, Napoje kawowe, Gotowe napoje kawowe, Napoje kawowe z mlekiem, Napoje czekoladowe, Napoje zawierające kakao, Aromaty do napojów, Esencje kawowe, Esencje herbaciane, Owocowe aromaty, inne niż esencje, Esencje czekoladowe do przyrządzenia napojów, Aromaty naturalne do użytku w lodach [inne niż esencje eteryczne lub olejki eteryczne], Naturalne aromaty dodawane do lodów (inne niż esencje eteryczne lub olejki eteryczne), Sorbety [lody], Lody na patyku, Lody typu sandwich, Lody spożywcze, Koncentraty kawy, Ziarna kawy, Substytuty kawy, Palone ziarna kawy, Napoje sporządzane z kawy, Nadzienia na bazie kawy, Napoje mrożone na bazie kawy, Serniki, Tiramisu, Babeczki, Czekoladki, Gotowe desery [wyroby cukiernicze], Gotowe desery [wyroby piekarnicze], Ekstrakty z kawy, Mielone ziarna kawy, Mieszanka esencji i ekstraktów z kawy, Substytuty kawy [na bazie zbóż lub cykorii], Substytuty kawy na bazie warzyw, Substytuty kawy [sztuczna kawa lub preparaty roślinne zastępujące kawę], Cukry, naturalne słodziki, polewy cukiernicze i nadzienia, produkty pszczele, Gorąca czekolada, Czekolada pitna, Czekolada w proszku, Preclle polane czekoladą, Herbatniki oblane czekoladą, Sosy [przyprawy], Przyprawy, Sosy, **33** Wódka, Gazowane napoje alkoholowe, z wyjątkiem piwa, Likier, Likier na bazie kawy, Alkohole wysokoprocentowe [napoje], Napoje alkoholowe na bazie kawy, Wina, Wymieszane napoje alkoholowe, **40** Palenie i przetwarzanie kawy, Mielenie kawy, **43** Kawiarnie, Usługi cateringu zewnętrznego, Catering w kafeteriach szybkiej obsługi, Obsługa gastronomiczna z własnym zapleczem, produktami i transportem, Serwowanie żywności i napojów w restauracjach i barach, Oferowanie żywności i napojów w restauracjach i barach, Kafeteria [bufety], Snack-bary, Restauracje oferujące dania na wynos, Restauracje samoobsługowe, Usługi barów kawowych, Przygotowywanie i zaopatrywanie w żywność i napoje do bezpośredniego spożycia, Usługi kawiarni, Usługi kateringowe, Usługi barowe, Usługi barmaków, Usługi mobilnych restauracji.

(111) **360790** (220) 2022 09 21 (210) 547377
 (151) 2023 02 03 (441) 2022 10 17
 (732) DOT2DOT SPÓŁKA AKCYJNA, Kowale (PL)
 (540) (znak słowno-graficzny)
 (540) ECOLURE
 (540)

ECOLURE

(591) zielony, czarny
 (531) 27.05.01, 29.01.12
 (510), (511) **40** Obróbka i przetwarzanie materiałów na zamówienie osób trzecich, mianowicie wytwarzanie opakowań dla produktów osób trzecich, Usługi drukowania na zamówienie osób trzecich.

(111) **360791** (220) 2022 08 25 (210) 546481
 (151) 2023 01 16 (441) 2022 09 19
 (732) INSEKT-POL SPÓŁKA Z OGRANICZONĄ ODPOWIEDZIALNOŚCIĄ, Mrągowo (PL)
 (540) (znak słowny)
 (540) Polpest
 (510), (511) **37** Dezynfekcja, Zwalczanie szkodników i dezynfekcja, Dezynfekcja budynków zapobiegająca plagom bakterii, Dezynfekcja pomieszczeń, Dezynfekcja powierzchni we wnętrzach domowych do celu zmniejszenia rozprzestrzenienia się wirusów i mikroorganizmów, Dezynfekcja powierzchni we wnętrzach budynków, Deratyzacja, Fumigacja, Fumigacja budynków przeciw szkodnikom, Fumigacja towarów przeciw szkodnikom, Zwalczanie szkodników, Zwalczanie szkodników w budynkach, Zwalczanie szkodników w budynkach mieszkalnych, Zwalczanie szkodników w związku z ptakami, Sprzątanie nieruchomości, Sprzątanie domów, Sprzątanie hoteli, Sprzątanie fabryk, Sprzątanie sklepów, Sprzątanie szkół, Sprzątanie domów mieszkalnych, Sprzątanie pomieszczeń biurowych, Sprzątanie zakładów przemysłowych, Sprzątanie terenów publicznych, Sprzątanie budynków użyteczności publicznej, Sprzątanie budynków i terenów przemysłowych, Sprzątanie budynków biurowych i lokali handlowych, Udzielanie informacji związanych z dezynfekcją słuchawek telefonicznych.

(111) **360792** (220) 2022 11 03 (210) 548842
 (151) 2023 04 11 (441) 2022 12 27
 (732) ARTYK SPÓŁKA Z OGRANICZONĄ ODPOWIEDZIALNOŚCIĄ, Łódź (PL)
 (540) (znak słowno-graficzny)
 (540) artykuł MINI FARMA
 (540)



(591) szary, żółty, czarny, biały
 (531) 29.01.14, 27.05.02, 27.05.03, 27.05.05, 27.05.09, 27.05.24
 (510), (511) **28** Gry, zabawki i akcesoria do zabawy, Sprzęt do uprawiania sportu i ćwiczeń, Pojazdy [zabawki], Figurki do zabawy, Figurki zwierząt do zabawy, Zabawkowe zestawy ogrodnicze, Zestawy do zabawy w farmę, **35** Usługi sprzedaży detalicznej świadczone online w zakresie gier, zabawek, akcesoriów do zabawy, sprzętu do uprawiania sportu i ćwiczeń, Usługi sprzedaży detalicznej w zakresie gier, zabawek, akcesoriów do zabawy, sprzętu do uprawiania sportu i ćwiczeń, Usługi sprzedaży hurtowej w zakresie gier, zabawek, akcesoriów do zabawy, sprzętu do uprawiania sportu i ćwiczeń.

(111) **360793** (220) 2022 11 03 (210) 548843
 (151) 2023 04 11 (441) 2022 12 27
 (732) ARTYK SPÓŁKA Z OGRANICZONĄ ODPOWIEDZIALNOŚCIĄ, Łódź (PL)
 (540) (znak słowno-graficzny)
 (540) SPORTOX KIDS
 (540)



(591) niebieski, zielony, szary, czarny, biały
 (531) 29.01.15, 27.05.01, 27.05.02, 27.05.03
 (510), (511) **28** Gry, zabawki i akcesoria do zabawy, Sprzęt do uprawiania sportu i ćwiczeń, Zabawki do użytku na zewnątrz, Bańki mydlane [zabawki], Sprężynki [zabawki], Wiatraczki dla dzieci, Pistolety na wodę [zabawki], Obręcze sportowe i gimnastyczne, Rzutki, strzałki [gra], Artykuły do gier w rzutki, Latające dyski, Skakanki, Latawce, Sprzęt do badmintonu, Paletki na rzepy do łapania piłek [zabawki], **35** Usługi sprzedaży detalicznej świadczone online w zakresie gier, zabawek, akcesoriów do zabawy, sprzętu do uprawiania sportu i ćwiczeń, Usługi sprzedaży detalicznej w zakresie gier, zabawek, akcesoriów do zabawy, sprzętu do uprawiania sportu i ćwiczeń, Usługi sprzedaży hurtowej w zakresie gier, zabawek, akcesoriów do zabawy, sprzętu do uprawiania sportu i ćwiczeń.

(111) **360794** (220) 2022 07 08 (210) 544950
 (151) 2023 01 13 (441) 2022 09 26
 (732) ZEEVER SPÓŁKA Z OGRANICZONĄ ODPOWIEDZIALNOŚCIĄ, Warszawa (PL)
 (540) (znak słowno-graficzny)
 (540) zeever
 (540)



(591) niebieski, czarny
 (531) 27.05.01, 29.01.12, 26.01.16

(510), (511) **1** Papier fotograficzny, chemia fotograficzna, filmy światłoczułe nienaświetlone, **2** Tusze drukarskie, pojemniki z tonerem, pełne, do drukarek i fotokopiarek, **9** Drukarki, plotery, lornetki, lunety celownicze, lampy do fotografii, statywy, skanery fotograficzne, urządzenia fotograficzne.

(111) **360795** (220) 2022 07 08 (210) 544960
 (151) 2023 01 13 (441) 2022 09 26
 (732) UNIFLOR SPÓŁKA Z OGRANICZONĄ ODPOWIEDZIALNOŚCIĄ, Słubice (PL)
 (540) (znak słowny)
 (540) HASOR

(510), (511) **1** Nawozy, biostymulatory roślin, preparaty z mikroelementów dla roślin, środki chemiczne dla rolnictwa, z wyjątkiem fungicydów, herbicydów, insektycydów oraz środków przeciw pasożytom, środki chemiczne dla ogrodnictwa, z wyjątkiem fungicydów, herbicydów, insektycydów oraz środków przeciw pasożytom, środki chemiczne dla leśnictwa, z wyjątkiem fungicydów, herbicydów, insektycydów oraz środków przeciw pasożytniczych, środki chemiczne do zapobiegania chorobom winorośli, środki do konserwacji kwiatów, preparaty biologiczne do celów innych niż medyczne lub weterynaryjne, guano, humus, kaitit, kompost, preparaty do regulacji wzrostu roślin, preparaty poprawiające kondycję gleby, wodorosty jako nawóz, środki do ochrony nasion, **5** Fungicydy, herbicydy, insektycydy, środki przeciw roztoczom, pestycydy, środki chwastobójcze, środki do tępienia szkodników, algicydy, biocydy, środki bakteriobójcze, preparaty do niszczenia grzyba domowego, środki do tępienia larw, środki do odstraszania owadów, środki do tępienia ślimaków nągich, środki bakteriobójcze, trutki na szczury, preparaty do zwalczania myszy, ekstrakty tytoniu owadobójcze, środki odstraszające owady, środki do tępienia much, środki do tępienia szkodników, środki do zwalczania szkodników.

(111) **360796** (220) 2022 08 11 (210) 546119
 (151) 2023 01 17 (441) 2022 10 03
 (732) KOTKIEWICZ ALINA KOMODO-KOTKIEWICZ, Kobyłka (PL)
 (540) (znak słowny)
 (540) KOMODO MEBLE

(510), (511) **20** Meble, meble na wymiar, **40** Usługi stolarskie [wytworzenie na zamówienie wyrobów stolarskich].

(111) **360797** (220) 2022 08 11 (210) 546125
 (151) 2023 01 17 (441) 2022 10 03
 (732) KOTKIEWICZ ALINA KOMODO-KOTKIEWICZ, Kobyłka (PL)
 (540) (znak słowny)
 (540) KOMODO

(510), (511) **20** Meble, meble na wymiar, **40** Usługi stolarskie [wytworzenie na zamówienie wyrobów stolarskich].

(111) **360798** (220) 2022 08 23 (210) 546444
 (151) 2023 01 12 (441) 2022 09 26
 (732) PRZEDSIĘBIORSTWO WIELOBRANŻOWE VET-AGRO SPÓŁKA Z OGRANICZONĄ ODPOWIEDZIALNOŚCIĄ, Lublin (PL)
 (540) (znak słowny)
 (540) imidokal

(510), (511) **5** Preparat weterynaryjny.

(111) **360799** (220) 2022 08 25 (210) 546545
 (151) 2023 01 05 (441) 2022 09 19
 (732) EKIERT KAMIL REVENTO, Poznań (PL)
 (540) (znak słowny)
 (540) REVENTO

(510), (511) **7** Odkurzacze, Odkurzacze bezprzewodowe, Odkurzacze do suchych i mokrych zanieczyszczeń, Odkurzacze elektryczne, Odkurzacze samochodowe, Elektryczne domowe odkurzacze, **9** Kamery cofania do pojazdów, Kamery do monitorowania tzw. „martwego pola” w samochodach, Kamery do pojazdów, Kamery szybkoobrotowe, Kamery wideo do analizy uderzenia golfowego, Słuchawki, Słuchawki [zakładane na głowę], Słuchawki bezprzewodowe, Słuchawki do smartfonów, Słuchawki muzyczne, Słuchawki z mikrofonem do komunikacji, Słuchawki z redukcją hałasu, Elektroniczne

obroże treningowe dla zwierząt, **11** Lampy do bezpiecznego oświetlenia, Lampy elektryczne do oświetlenia wnętrz, Lampy elektryczne do oświetlenia zewnętrznego, Lampy oświetleniowe, Oświetlenie dachowe [lampy], Wentylatory elektryczne [do użytku domowego], Wentylatory elektryczne do użytku osobistego, Wentylatory pokojowe, Wentylatory sufitowe, **12** Foteliki bezpieczeństwa dla dzieci, Foteliki bezpieczeństwa do pojazdów, Foteliki bezpieczeństwa przystosowane do użytku przez dzieci w pojazdach, Przenośne foteliki dziecięce do samochodów, Samochodowe foteliki dziecięce, **20** Meble ogrodowe, Meble ogrodowe [patio], Meble ogrodowe wykonane z drewna, Meble ogrodowe wykonane z metalu, Meble ogrodowe z tworzyw sztucznych.

(111) **360800** (220) 2022 08 29 (210) 546649
 (151) 2023 01 18 (441) 2022 10 03
 (732) SAMODZIELNE KOŁO TERENOWE NR 5 SPOŁECZNEGO TOWARZYSTWA OŚWIATOWEGO, Warszawa (PL)
 (540) (znak słowny)
 (540) Enigmaci

(510), (511) **41** Dostarczanie informacji dotyczących edukacji, Edukacja, Edukacja [nauczanie], Edukacja sportowa, Kształcenie praktyczne [pokazy], Kształcenie ruchowe dla dzieci w wieku przedszkolnym, Kursy korespondencyjne, nauka na odległość, Kursy szkoleniowe, Kursy szkoleniowe dla młodych ludzi przygotowujące do kariery zawodowej, Kursy szkoleniowe dotyczące zajęć sportowych, Nauczanie, Nauczanie języków, Nauczanie w szkołach podstawowych, Opracowywanie kursów edukacyjnych i egzaminów, Opracowywanie materiałów edukacyjnych, Organizacja egzaminów [edukacja], Organizacja i przeprowadzanie kursów edukacyjnych, Organizacja konferencji edukacyjnych, Organizacja sympozjów dotyczących edukacji, Organizacja wystaw w celach edukacyjnych, Organizacja zajęć, Organizowanie corocznych konferencji edukacyjnych, Organizowanie festiwali do celów edukacyjnych, Organizowanie festiwali w celach szkoleniowych, Organizowanie prowadzenie konferencji, kongresów i sympozjów, Organizowanie prowadzenie spotkań w dziedzinie edukacji, Organizowanie prowadzenie targów edukacyjnych, Organizowanie prowadzenie warsztatów [szkolenie], Organizowanie przeprowadzanie zajęć dla niewielkiej grupy uczniów, Organizowanie prezentacji do celów edukacyjnych, Organizowanie seminariów, Organizowanie spotkań w dziedzinie edukacji, Organizowanie uczestnictwa uczniów w zajęciach edukacyjnych, Organizowanie wykładów, Organizowanie wykładów edukacyjnych, Pokazy [do celów szkoleniowych], Prowadzenie imprez edukacyjnych, Prowadzenie kursów, seminariów i warsztatów, Prowadzenie wystaw w celach edukacyjnych, Przeprowadzanie sprawdzianów edukacyjnych, Szkolenia nauczycieli, Udoskonalanie informacji o nauczaniu on-line, Usługi edukacyjne świadczone dla dzieci, Usługi edukacyjne świadczone dla nauczycieli dzieci, Usługi edukacyjne świadczone przez szkoły, Usługi szkolnictwa podstawowego, Usługi w zakresie oświaty [nauczanie], Usługi w zakresie przygotowywania programów nauczania, Wydawanie nagród edukacyjnych, Zapewnianie edukacji.

(111) **360801** (220) 2022 08 30 (210) 546708
 (151) 2023 01 11 (441) 2022 09 26
 (732) S-D IZERSKIE SPÓŁKA Z OGRANICZONĄ ODPOWIEDZIALNOŚCIĄ, Brunów (PL)
 (540) (znak słowno-graficzny)
 (540) INFINITY MOUNTAIN RESORT
 (540)



(591) biały, czarny, żółty, ciemnożółty, jasnożółty

(531) 06.01.02, 06.01.04, 27.05.01, 29.01.15

(510), (511) **35** Zarządzanie hotelami, Zarządzanie działalnością gospodarczą w zakresie projektów budowlanych, **36** Zarządzanie nieruchomością, Wynajem zakwaterowania [mieszkania], Wynajem

powierzchni biurowej, Wynajem mieszkań, Usługi związane z majątkiem nieruchomości, Pośrednictwo w obrocie nieruchomościami, Organizowanie wynajmu nieruchomości, Agencje nieruchomości, **43** Biura zakwaterowania [hotele, pensjonaty], Obsługa gastronomiczna z własnym zapleczem, produktami i transportem, Pensjonaty, Restauracje samoobsługowe, Rezerwacja miejsc w pensjonatach, Rezerwacje miejsc w hotelach, Usługi barowe, Usługi recepcji na potrzeby tymczasowego zakwaterowania [wydawanie kluczy], Usługi recepcyjne dla tymczasowego zakwaterowania [zarządzanie przyjazdami i wyjazdami], Usługi restauracyjne, Usługi rezerwacji pokoi, Usługi w zakresie zakwaterowania w hotelach, Wynajem wakacyjnych miejsc noclegowych, Wynajmowanie zakwaterowania na pobyt czasowy.

(111) **360802** (220) 2022 08 31 (210) 546712
 (151) 2023 01 13 (441) 2022 09 26
 (732) JASNOS AGNIESZKA MAGNESKA ART, Poznań (PL)
 (540) (znak słowno-graficzny)
 (540) Ma MAGNESKA
 (540)



(591) czarny, biały

(531) 27.05.01, 27.05.17, 29.01.12

(510), (511) **14** Biżuteria, Biżuteria będąca wyrobami z metali szlachetnych, Biżuteria będąca wyrobami z kamieni szlachetnych, Biżuteria damska, Biżuteria diamentowa, Biżuteria dla dzieci, Biżuteria do kapeluszy, Biżuteria do noszenia na głowie, Biżuteria do obuwia, Biżuteria emaliowana, Biżuteria fantazyjna, Biżuteria na ciało, Biżuteria osobista, Biżuteria i wyroby jubilerskie, Biżuteria platynowa, Biżuteria szlachetna, Biżuteria w postaci koralików, Biżuteria wykonana z kamieni szlachetnych, Biżuteria wykonana z metali szlachetnych, Biżuteria wytworzona z metali szlachetnych, Biżuteria z diamentami, Biżuteria z kamieniami szlachetnymi, Biżuteria z metali szlachetnych, Biżuteria ze złota, Biżuteria ze złotem, Bransoletki [biżuteria], Bransoletki na kostkę, Bransoletki z metali szlachetnych, Bransoletki, Diademy, Diament [nieobrobiony], Diamenty, Kamienie jubilerskie, Kamienie szlachetne, Kamienie szlachetne i półszlachetne, Kamienie szlachetne [klejnoty], Kolczyki do uszu, Kolczyki, Kolczyki-koła, Kolczyki wiszące, Metale szlachetne, Metale szlachetne i ich stopy, Naszyjniki, Naszyjniki [biżuteria], Naszyjniki powlekane srebrem, Naszyjniki z metali szlachetnych, Naszyjniki [wyroby jubilerskie], Naszyjniki „śliniaczki”, Obrączki ślubne, Pierścienie (ozdoby), Pierścienie platynowe, Pierścienie, Pierścienie [biżuteria], Pierścienie [biżuteria] z metali szlachetnych, Pierścienie powlekane metalami szlachetnymi, Pierścienie powlekane srebrem, Pierścienie pozłacane, Pierścienie w całości z drogich kamieni, Pierścienie (wyroby jubilerskie), Pierścienie zaręczynowe, Pierścienie złote, Spinki do krawatów, Spinki do krawatów wykonane z metali szlachetnych, Spinki do krawatów z metali szlachetnych, Spinki do mankietów, Spinki do mankietów i krawatów, Spinki do mankietów pokryte metalami szlachetnymi, Spinki do mankietów posrebrzane, Spinki do mankietów wykonane z imitacji złota, Spinki do mankietów wykonane ze złota, Srebrne bransoletki, Srebrne kolczyki, Srebrne naszyjniki, Srebrne pierścienie, Wyroby biżuteryjne, Wyroby jubilerskie, Wyroby jubilerskie [biżuteria], Wyroby jubilerskie dla zwierząt, Wyroby jubilerskie do osobistej ozdoby, Wyroby jubilerskie do użytku osobistego, Wyroby jubilerskie pokryte stopami metali szlachetnych, Wyroby jubilerskie pokryte metalami szlachetnymi, Wyroby jubilerskie wykonane ze srebra, Wyroby jubilerskie z kamieniami ozdobnymi, Wyroby jubilerskie z kamieniami szlachetnymi, Złote bransoletki, Złote kolczyki, Złote łańcuszki, Złote naszyjniki, Biżuteria męska, Biżuteria modowa, Biżuteria sezonowa, Biżuteria rękodzieło, Biżuteria handmade, Biżuteria z kryształów, Biżuteria szyta, Biżuteria crackle, Monety w biżuterii, Biżuteria ze znakami specjalnymi, **35** Organizowanie aukcji internetowych, Prowadzenie aukcji, Organizowanie aukcji, Usługi aukcyjne

online, Usługi aukcyjne, Organizowanie i prowadzenie aukcji, Organizowanie i przeprowadzanie aukcji, Przeprowadzanie sprzedaży aukcyjnej, Przeprowadzanie interaktywnych aukcji wirtualnych, Administrowanie sprzedażą, Usługi sprzedaży detalicznej w związku z biżuterią, Usługi sprzedaży hurtowej w związku z biżuterią, Reklama, Publikacja reklam, Przygotowywanie reklam, Usługi reklamowe w zakresie artykułów jubilerskich, Usługi sprzedaży detalicznej świadczone online w zakresie artykułów jubilerskich, Reklama i marketing, Przygotowanie i rozmieszczanie reklam, Rozpowszechnianie reklam poprzez Internet, Usługi rozpowszechniania materiałów reklamowych, **42** Projektowanie biżuterii, Usługi w zakresie projektowania biżuterii, Usługi w zakresie projektowania naszyjników, Usługi w zakresie projektowania pierścionków, Usługi w zakresie projektowania biżuterii męskiej, Usługi w zakresie projektowania wyrobów jubilerskich, Usługi w zakresie projektowania pierścionków zaręczynowych, Usługi w zakresie projektowania biżuterii damskiej, Usługi w zakresie projektowania kolczyków, Usługi w zakresie projektowania biżuterii handmade, Usługi w zakresie projektowania biżuterii modowej, Usługi w zakresie projektowania spinek do mankietów.

(111) **360803** (220) 2022 09 08 (210) 547004
 (151) 2023 01 17 (441) 2022 10 03
 (732) OKIŃCZYC OLGA SALON MODY MODEO, Czerwonak (PL)
 (540) (znak słowno-graficzny)
 (540) MODEO
 (540)



(591) czarny

(531) 27.05.01, 25.01.09, 29.01.08

(510), (511) **25** Szlafroki, Szlafroki wypoczynkowe, Podomki [szlafroki], Japońskie szlafroki nemaki, Bielizna, Bielizna nocna, Bielizna osobista, Bielizna damska, Gorsety [bielizna damska], Bielizna dla kobiet, Bielizna dla mężczyzn, Ciężowa bielizna nocna, Body [bielizna], Halki [bielizna], Bielizna osobista i nocna, Wstawki do bielizny [części odzieży], Połączenie koszulki z majtkami [bielizna damska], Bielizna osobista [część garderoby], Rajstopy, Jednoczęściowa bielizna damska [body połączone z rajstopami], Wstawki do rajstop [części odzieży], Rajstopy bez pięt, Pończochy, Wyroby pończosnicze, Pięty do pończoch, Skarpetki i pończochy, Pasy do pończoch dla mężczyzny, Wstawki do pończoch [części odzieży], Rajstopy do tańca i gimnastyki [wyroby pończosnicze], Paski z materiału, Paski skórzane [odzież], Pasy wyszczuplające [gorsety], Suknie ślubne, Podwiązki ślubne, Maski na oczy, Maski ochronne [odzież], Maski na oczy do spania, Piżamy, Jednoczęściowe piżamy, Krótkie piżamy damskie, Spodnie do piżamy, Piżamy [tylko z trykotu], Biustonosze, Biustonosze bez ramiączek, Biustonosze miękkie, nieuszywane, Ramiączka do biustonoszy, Biustonosze samonośne, Majtki, Majtki wyszczuplające, Majtki damskie, Szarfy [do ubrania], Podwiązki, Podwiązki do skarpetek, Akcesoria na szyję, Nakrycia głowy, Obuwie, Odzież, Skórzane nakrycia głowy, Daszki [nakrycia głowy], Czapki [nakrycia głowy], Czapki damskie [nakrycia głowy], Daszki przeciwsłoneczne [nakrycia głowy], Sportowe nakrycia głowy [inne niż kaski], Golfy [odzież], Chusty [odzież], Odzież dziana, Bliźniaki [odzież], Swetry [odzież], Odzież codzienna, Poszetki [odzież], Szorty [odzież], Szorty [odzież], Odzież futrzana, Daszki [odzież], Kaptury [odzież], Mufki [odzież], Woalki, welony [odzież], Opaski na głowę [odzież], Topy [odzież], Odzież wieczorowa, Odzież skórzana, Szaliki [odzież], Odzież damska, Odzież tkana, Body [odzież], Odzież wełniana, Odzież pluszowa, Odzież Iniana, Odzież jedwabna, Odzież dziewczęca, Odzież kaszmirowa, Kurtki [odzież], Paski [odzież], Dżianina [odzież], Kombinezony [odzież], Gabardyna [odzież], Futra [odzież], Odzież wierzchnia dla pań, Odzież wierzchnia dla kobiet, Zestawy typu „bliźniak” [odzież], Pulowery bez rękawów [odzież], Dolne części ubrań [odzież], Kurtki jako odzież sportowa, Duże luźne kaptury [odzież], Ocieplacze na ręce [odzież], Odzież z imitacji skóry, Odzież w stylu sportowym, Gorsety [odzież], wyroby gorseciarskie, Kompletty odzieżowe ze spodenkami, Odzież męska,

damska i dziecięca, Artykuły odzieżowe w stylu sportowym, Odzież wierzchnia na złe warunki pogodowe, Sukienki damskie, Letnie sukienki, Skórzane sukienki, Sukienki skórzane, Chińskie sukienki cheongsams, Luźne sukienki ciężowe, Sukienki ciężowe, Damskie sukienki na uroczystości, Luźne sukienki o prostym kroju, Koszule, Koszule codzienne, Koszule sportowe, Koszule zapinane, Koszule eleganckie, Tkane koszule, Koszule ciężowe, Koszule sztruksowe, Koszulki polo, Koszule z kołnierzykiem, Koszule z dzianiny, Szerokie koszule wierzchnie, Koszule z golfem, Koszulki bez rękawów, Koszulki z nadrukami, Koszule niezapięte pod szyją, Koszule z długimi rękawami, Koszule z krótkimi rękawami, Koszulki z krótkim rękawem, Okrycia [narzutki] nakładane na koszule nocne, Koszule hawajskie z guzikami z przodu, Spodnie, Spódnico-spodnie, Spódnica-spodnie, Spódnice, Eleganckie spodnie, Spodnie sztruksowe, Spodnie skórzane, Spodnie ciężowe, Bryczesy [spodnie], Spodnie [nieformalne], Krótkie spodnie, Spodnie dresowe, Spódnice golfowe, Spódnico-spodenki, Spódniczki baletowe, Taśmy do spodni, Spodnie pumpy [alladyнки], Spodnie ze stretchu, Kostiumy ze spódnicy, Spodniomy [kostiumy ze spodniami dla kobiet], Spodnie do kolan [bryczesy], Męskie i damskie kurtki, Płaszczki, spodnie i kamizelki, Garnitury typu zoot suit [z workowatymi spodniami i długą, szeroką w ramionach marynarką], Kombinezony, Żakiety z dzianiny, Swetry, Swetry rozpinane, Swetry polo, Swetry marynarskie, Swetry z golfem, Swetry bez rękawów, Swetry z półgolfem, Swetry z okrągłym wykończeniem przy szyi, Płaszczki, Płaszczki skórzane, Płaszczki wieczorowe, Płaszczki plażowe, Płaszczki futrzane, Peleryny [płaszczki], Płaszczki damskie, Płaszczki kąpielowe, Płaszczki zimowe, Płaszczki przeciwdeszczowe, Grube płaszczki, Płaszczki z bawełny, Krótkie płaszczki [do samochodu], Płaszczki i kurtki futrzane, Płaszczki z materiału dżinsowego, Kurtki, Kurtki skórzane, Kurtki budrysówki, Kurtki dżinsowe, Kurtki dresowe, Długie kurtki, Kurtki futrzane, Kurtki puchowe, Kurtki narciarskie, Kurtki bluzy, Grube kurtki, Ocieplane kurtki, Kurtki wierzchnie, Kurtki dwustronne, Kurtki pilotki, Kurtki sportowe, Krótkie kurtki ciepłe, Ciepłe kurtki robocze, Kurtki z rękawami, Kurtki bez rękawów, Kurtki przeciwdeszczowe z kapturem, Krótkie luźne kurtki do pasa, Dwurzędowe kurtki marynarskie [bosmanki], Kurtki z kapturem chroniące przed zimnem i wiatrem, Apaszki [chustki], Chustki [apaszki], Chustki na głowę, Czapki wełniane, Czapki futrzane, Czapki bejsbolówki, Czapki dziane, Czapki z pomponem, Czapki bez daszków, Czapki z daszkiem, Czapki ze sztucznego futra, Kapelusze, Kapelusze przeciwsłoneczne, Kapelusze plażowe, Kapelusze futrzane, Kapelusze słomkowe, Toczki [kapelusze], Cylindry [kapelusze], Modne kapelusze, Szale-tuby, Chusty, szale na głowę, Szale, Szaliki, Kaszmirowe szale, Szaliki jedwabne, Szale i etole, Długie szale damskie, Szale [tylko z trykotu], Szale i chusty na głowę, Szaliki do zawijania wokół szyi, Bolerka, Spodnie dziecięce, Buty dziecięce, Wyprawki dziecięce [odzież], Majtki dziecięce [odzież], Kostiumy do użytku podczas dziecięcych zabaw przebieranych, **35** Usługi w zakresie detalicznej sprzedaży wysyłkowej odzieży, Usługi sprzedaży hurtowej w związku z odzieżą, Usługi sprzedaży detalicznej związane ze sprzedażą odzieży i dodatków odzieżowych, Usługi sprzedaży detalicznej w związku z odzieżą, Usługi sprzedaży detalicznej świadczone online w zakresie artykułów odzieżowych, Usługi sklepów detalicznych online obejmujące odzież, Usługi reklamowe w zakresie odzieży, Usługi handlu detalicznego w odniesieniu do akcesoriów odzieżowych, Usługi w zakresie sklepów detalicznych w branży odzieżowej, Usługi w zakresie wysyłkowej sprzedaży detalicznej akcesoriów odzieżowych, Usługi sprzedaży detalicznej w związku z obuwiem, Usługi sprzedaży hurtowej w związku z obuwiem, Usługi sprzedaży hurtowej w związku z biżuterią, Usługi sprzedaży detalicznej w związku z biżuterią, Usługi sprzedaży hurtowej w związku z nakryciami głowy, Usługi sprzedaży detalicznej w związku z nakryciami głowy, Usługi sprzedaży detalicznej w związku z torebkami, Usługi sprzedaży hurtowej w związku z torebkami, Usługi sprzedaży detalicznej w związku z okularami, Usługi sprzedaży hurtowej w związku z chustami, Usługi sprzedaży detalicznej w związku z chustami, Usługi sprzedaży hurtowej w związku z okularami, Usługi sprzedaży detalicznej w związku z bielizną, Usługi sprzedaży hurtowej w związku z bielizną, Promocja sprzedaży, Administrowanie sprzedażą, Udzielanie informacji dotyczących sprzedaży handlowej, Usługi w zakresie promocji sprzedaży, Promocja sprzedaży dla osób trzecich, Usługi doradcze dotyczące promocji sprzedaży, Doradztwo w zakresie promocji sprzedaży, Zarządzanie sprzedażą i bazą klientów, Informacje na temat sprzedaży produktów, Usługi promocyjne i reklamowe, Usługi reklamowe i promocyjne, Usługi w zakresie promocji.

(111) **360804** (220) 2022 09 09 (210) 547060
 (151) 2023 01 17 (441) 2022 10 03
 (732) WIECZOREK JOANNA TERNA, Gorzów Wielkopolski (PL)
 (540) (znak słowno-graficzny)
 (540) TERNA
 (540)



(591) biały, ciemnoniebieski
 (531) 26.02.07, 26.04.02, 26.04.05, 26.04.18, 26.04.22, 27.05.01, 27.05.05, 27.05.17, 27.05.24, 29.01.12
 (510), (511) **20** Drapaki dla kotów.

(111) **360805** (220) 2022 07 04 (210) 544702
 (151) 2023 01 10 (441) 2022 09 26
 (732) SOLUTION BOX SPÓŁKA Z OGRANICZONĄ ODPOWIEDZIALNOŚCIĄ, Warszawa (PL)
 (540) (znak słowno-graficzny)
 (540) SOLUTION BOX
 (540)



(591) jasnobrązowy, biały, czarny
 (531) 03.01.06, 03.01.22, 03.01.24, 26.05.22, 27.05.01, 27.05.24, 29.01.13
 (510), (511) **35** Reklama i marketing, Usługi promocyjne, Reklama, promocja, zarządzanie i administracja działalnością gospodarczą dotyczącą obrotu towarami i usługami związanymi z finansami, nowymi technologiami, informatycznymi, prawnymi, księgowymi, doradczymi, zarządzającymi, Usługi informacji biznesowej, Udostępnianie informacji biznesowych i handlowych online, Gromadzenie, na rzecz osób trzecich także za pośrednictwem sieci teleinformatycznej, Internetu szeregu usług informatycznych, finansowych, bankowych, ubezpieczeniowych, handlowych, restauracyjnych, medycznych, budowlanych, motoryzacyjnych, rozrywkowych, sportowych, rekreacyjnych, architektonicznych, designerskich, naukowych, edukacyjnych, poligraficznych, prawnych, administracyjnych, sprzątających, kurierskich, reklamowych, marketingowych, księgowych, rachunkowych, inwestycyjnych, zarządzającymi, dotyczących bezpieczeństwa w sieci Internet, w tym pakietów tych usług oraz porad indywidualnych, umożliwiających konsumentom dogodne porównywanie i zakup tych usług, Usługi wyceny biznesowej, Pomoc w zarządzaniu działalnością gospodarczą, Badania i analizy biznesowe, Usługi agencji informacji handlowej, Publikowanie tekstów reklamowych, Produkcja reklam i materiałów reklamowych, Organizacja, obsługa i nadzór nad sprzedażowymi i promocyjnymi programami motywacyjnymi, Usługi w zakresie kart lojalnościowych, Organizowanie imprez, wystaw, targów i pokazów w celach handlowych, promocyjnych i reklamowych, Badania rynku, Usługi marketingowe, Benchmarking, Badania opinii, Reprodukacja dokumentów, Gromadzenie, kompilacja i przygotowywanie informacji i statystyk biznesowych, Dostarczanie informacji na temat ekonomiki biznesu, Przygotowywanie raportów informacji biznesowych i statystyk, Kompilacja informacji w komputerowych bazach danych, Organizowanie prenumeraty gazet i periodyków, Redagowanie katalogów, Redagowanie reklam do wykorzystania jako strony internetowe w Internecie, Udostępnianie miejsca na stronach internetowych na reklamę towarów i usług, Licytacje świadczone w Internecie, Przetwarzanie sprzedaży dokonywanej w Internecie, Organizowanie prenumeraty

gazet, Prognozy ekonomiczne, Pozycjonowanie produktów na wirtualnych półkach sklepowych, Wynajmowanie nośników reklamowych, Produkcja filmów reklamowych, Produkcja słuchowisk reklamowych i reklamowych utworów muzycznych, Usługi zaopatrywania osób trzecich w towary przeznaczone dla celów promocyjnych i usługi reklamowe, Doradztwo podatkowe [rachunkowość], Usługi księgowości i rachunkowości, Ekspertyzy w działalności gospodarczej, Projektowanie standów reklamowych.

(111) **360806** (220) 2022 09 08 (210) 546991
 (151) 2023 01 17 (441) 2022 10 03
 (732) MENTAL HEALTH GROUP SPÓŁKA Z OGRANICZONĄ
 ODPOWIEDZIALNOŚCIĄ, Rumia (PL)
 (540) (znak słowno-graficzny)
 (540) Mental Health Group
 (540)



(591) zielony, czarny
 (531) 27.05.05, 26.11.12, 29.01.12
 (510), (511) **44** Usługi w zakresie zdrowia psychicznego.

(111) **360807** (220) 2022 04 13 (210) 541932
 (151) 2022 08 11 (441) 2022 04 25
 (732) CHMIELEWSKI PAWEŁ, Bydgoszcz (PL)
 (540) (znak słowno-graficzny)
 (540) SUNBEAT FESTIVAL
 (540)



(531) 26.11.01, 26.11.08, 27.05.01, 27.05.11
 (510), (511) **41** Organizowanie festiwalu, Organizowanie koncertów, Organizowanie spektakli rozrywkowych, Rezerwacja biletów na koncerty, Usługi orkiestry, Usługi studiów nagrań, Pokazy tańca na żywo, Dyskoteki, Organizowanie widowisk [impresariat], Impresariat artystyczny, Informacja o imprezach rozrywkowych, Rezerwacja miejsc na imprezy rozrywkowe, Realizacja imprez rozrywkowych na żywo, Realizacja rozrywki na żywo, Realizacja transmisji radiowych, Organizacja i przeprowadzanie koncertów muzycznych, Organizowanie i prowadzenie koncertów, Organizowanie koncertów muzycznych, Produkcja koncertów muzycznych, Prezentacja koncertów, Rezerwacje koncertów, Przygotowywanie, organizowanie i prowadzenie koncertów, Usługi doradcze i informacyjne związane z przygotowywaniem, organizowaniem i prowadzeniem koncertów, Organizowanie lokalnych wydarzeń kulturalnych, Organizowanie wydarzeń muzycznych, Usługi festiwalu muzycznych.

(111) **360808** (220) 2022 09 11 (210) 547045
 (151) 2023 01 25 (441) 2022 10 10
 (732) DOJLIDA KRZYSZTOF, MOROZ PAWEŁ AD CRAS
 SPÓŁKA CYWILNA, Suwałki (PL)
 (540) (znak słowno-graficzny)
 (540) FATEEYE
 (540)



(591) zielony
 (531) 27.05.01, 29.01.11
 (510), (511) **9** Czujniki położenia LED, Diody świecące [LED], Elektroniczne sterowniki [ECG] do lamp i opraw oświetleniowych LED,

Sterowniki LED, Wyświetlacze LED, Wyświetlacze z diodami LED, Zintegrowane moduły oświetlenia LED, Błyskowe żarówki, Lampy optyczne, Lampy ostrzegawcze do pojazdów, Lampy ostrzegawcze [znaki nawigacyjne], Lampy stroboskopowe [ostrzegawcze znaki], Lampy stroboskopowe [znaki ostrzegawcze], Lampy sygnalizacyjne, Lampy sygnalizacyjne do tablicy rozdzielczej, **11** Bezplomieniowe świece z diodami elektroluminescencyjnymi [LED], Instalacje oświetleniowe z diodami elektroluminescencyjnymi [LED], Lampy bezpieczeństwa LED, Lampy LED, Latarki LED, Maszyny z oświetleniem LED, Oprawy oświetleniowe LED, Oświetlenie nastrojowe LED, Oświetlenie typu LED zewnętrzne [ogrody, krajobrazy], Podwodne lampy LED, Świece LED, Świeceki do podgrzewaczy LED, Taśmy led, Urządzenia do oświetlania za pomocą diod elektroluminescencyjnych [LED], Urządzenia oświetleniowe LED, Żarówki oświetleniowe LED, Zestawy oświetlenia LED do znaków podświetlanych, Elektryczne żarówki fluorescencyjne, Kierunkowskazy (Żarówki do-) w pojazdach, Miniaturowe żarówki oświetleniowe, Pojazdy (Żarówki do kierunkowskazów w-), Żarówki do desek rozdzielczych, Żarówki do kierunkowskazów w pojazdach, Żarówki do lamp wyładowczych, Żarówki do latarek, Żarówki do przyrządów optycznych, Żarówki do reflektorów przednich, Żarówki fluorescencyjne, Żarówki halogenowe, Żarówki i akcesoria do nich, Żarówki kierunkowskazów, Żarówki lamp tylnych, Żarówki oświetleniowe, Lampy halogenowe, Halogenowe oprawy oświetleniowe, Elektryczne lampy wyładowcze, Elektryczne lampy wyładowcze do celów oświetleniowych, Ksenonowe lampy łukowe, Lampy awaryjne, Lampy do kierunkowskazów do pojazdów silnikowych, Lampy elektryczne, Lampy elektryczne do oświetlenia wnętrza, Lampy elektryczne do oświetlenia zewnętrznego, Lampy kierunkowskazów do samochodów, Lampy kierunkowe do rowerów, Lampy motocyklowe, Lampy z diodami emitującymi światło do samochodów, Testowe lampy samochodowe.

(111) **360809** (220) 2022 09 20 (210) 547345
 (151) 2023 01 24 (441) 2022 10 10
 (732) W. BUCZYŃSKI SPÓŁKA JAWNA, Świeradów-Zdrój (PL)
 (540) (znak słowny)
 (540) Park Hotel Buczyński

(510), (511) **41** Usługi rozrywkowe świadczone przez hotele, Udostępnianie obiektów i sprzętu rozrywkowego w hotelach, Usługi edukacyjne, rozrywkowe i sportowe, Organizowanie konferencji, wystaw i konkursów, Planowanie przyjęć [rozrywka], Organizowanie konferencji, Organizowanie spotkań i konferencji, Organizowanie i prowadzenie kongresów, Organizowanie i prowadzenie koncertów, Prowadzenie konferencji biznesowych, Przygotowywanie, organizowanie i prowadzenie konferencji, **43** Hotele, hostele i pensjonaty, zakwaterowanie wakacyjne i turystyczne, Usługi hotelowe, Wynajem wakacyjnych miejsc noclegowych, Zapewnianie zakwaterowania w hotelach, Świadczenie usług przez hotele i motele, Usługi w zakresie zakwaterowania w ośrodkach wypoczynkowych, Ośrodki wypoczynkowe, Tymczasowe zakwaterowanie, Organizacja przyjęć weselnych [żywność i napoje], Usługi barowe, Zapewnianie pomieszczeń na uroczystości, Oferowanie żywności i napojów w restauracjach i barach, Serwowanie jedzenia i napojów, Serwowanie żywności i napojów dla gości, Serwowanie żywności i napojów w restauracjach i barach, Serwowanie żywności i napojów dla gości w restauracjach, Usługi restauracyjne, Usługi restauracyjne świadczone przez hotele, Usługi zaopatrzenia w żywność i napoje, Organizowanie posiłków w hotelach, Usługi rezerwacji hoteli świadczone za pośrednictwem Internetu, Udostępnianie obiektów i sprzętu wystawienniczego w hotelach, Rezerwacja pokoi hotelowych dla podróżnych, Udostępnianie sal konferencyjnych, Udostępnianie obiektów i sprzętu na konferencje, Wynajmowanie sal na zebrania, Usługi cateringu zewnętrznego, **44** Usługi w zakresie pielęgnacji urody świadczone przez uzdrowisko [spa], Usługi kosmetyczne w zakresie pielęgnacji ciała świadczone przez uzdrowiska typu SPA, Zdrowotne usługi odnowy biologicznej w zakresie zdrowia i dobrego samopoczucia ciała i ducha, Usługi spa, Zabiegi kosmetyczne dla twarzy, Salony fryzjerskie, Fryzjerstwo, Aromaterapia, Usługi w zakresie hydroterapii, Usługi w zakresie opieki zdrowotnej dla ludzi, Pielęgnacja urody, Higiena i pielęgnacja urody, Usługi saun, Salony piękności.

(111) **360810** (220) 2022 09 20 (210) 547351
 (151) 2023 01 24 (441) 2022 10 10
 (732) WP LAW KANCELARIA PRAWNA WOŹNICCY & PARTNERS
 SPÓŁKA JAWNA, Warszawa (PL)
 (540) (znak słowny)

(540) WP Law Marine
 (510), (511) **41** Szkolenia z zakresu świadczenia usług prawnych, Kursy szkoleniowe w dziedzinie prawa, Usługi edukacyjne dla dorosłych dotyczące prawa, Publikowanie dokumentów z dziedziny szkolenia, nauki, prawa publicznego i spraw socjalnych, **45** Usługi adwokackie, Usługi adwokatów, Doradztwo prawne, Doradztwo w sporach sądowych, Dostarczanie informacji prawnych, Mediacja [usługi prawne], Organizowanie świadczenia usług prawnych, Pomoc prawna przy tworzeniu umów, Porady prawne i zastępstwo procesowe, Pośrednictwo w procedurach prawnych, Profesjonalne usługi doradcze dotyczące zagadnień prawnych, Rozstrzyganie spraw spornych, Sporządzanie ekspertyz prawnych, Sporządzanie protokołów sądowych, Udostępnianie informacji dotyczących usług prawnych za pośrednictwem strony internetowej, Usługi alternatywnego rozwiązywania sporów, Udzielanie informacji sądowych, Udzielanie opinii prawnych przez ekspertów, Udzielanie informacji związanej ze sprawami prawnymi, Usługi doradcze w zakresie prawa, Usługi prawne pro bono, Usługi prawne świadczone w związku z procesami sądowymi, Usługi prawne związane z negocjacją kontraktów dla osób trzecich, Usługi radców prawnych, Usługi w zakresie pomocy prawnej, Usługi w zakresie przygotowywania dokumentów prawnych, Usługi wsparcia prawnego, Usługi arbitrażu, mediacji i rozstrzygania sporów.

(111) **360811** (220) 2022 07 25 (210) 545533
 (151) 2023 01 17 (441) 2022 09 26
 (732) MACIĄG HUBERT, Warszawa (PL)

(540) (znak słowny)
 (540) Sandomierski Cud
 (510), (511) **32** Woda, Woda gazowana, Woda niegazowana, Woda mineralna, Woda źródłana, Woda pitna butelkowana, Smakowa woda mineralna, Woda wzbogacona odżywczo, Soki, Skoncentrowane soki owocowe, Napoje na bazie owoców lub warzyw, Owocowe nektary.

(111) **360812** (220) 2022 09 08 (210) 547005
 (151) 2023 01 20 (441) 2022 10 03
 (732) RE ALLOYS SPÓŁKA Z OGRANICZONĄ ODPOWIEDZIALNOŚCIĄ, Łaziska Górne (PL)
 (540) (znak słowno-graficzny)
 (540) green FeSi
 (540)



(591) zielony, biały
 (531) 26.05.18, 27.05.01, 29.01.12
 (510), (511) **6** Żelazokrzem.

(111) **360813** (220) 2022 09 13 (210) 547156
 (151) 2023 01 17 (441) 2022 10 03
 (732) JANIĄK RAFAŁ RJANIĄK, Stare Miasto (PL)
 (540) (znak słowno-graficzny)
 (540) todo
 (540)



(591) zielony, ciemnoniebieski, niebieski, ciemnoróżowy
 (531) 27.05.01, 27.05.24, 29.01.14
 (510), (511) **35** Usługi sprzedaży detalicznej i hurtowej w tym sprzedaży wysyłkowej i przez Internet takich towarów jak: świeczki, pilniki

do paznokci, nożyczki, śrubokręty, maszynki do golenia, scyzoryki, nożyczki do paznokci, cążki do paznokci, obcinacze do paznokci, muzyka, filmy i inne rodzaje elektronicznych publikacji tekstowych i obrazowych utrwalone na nośnikach, kable do przewodzenia sygnału dla urządzeń informatycznych, audio-video i telekomunikacji, sprzęt do komunikacji, urządzenia i nośniki do przechowywania danych, baterie, magnetyczne nośniki danych, gry wideo [gry komputerowe] w formie programów komputerowych zapisanych na nośnikach danych, karty telefoniczne, latarki, żarówki oświetleniowe, artykuły do pisania i stemplowania, artykuły do korektorowania i ścierania, albumy fotograficzne i kolekcjonerskie, materiały drukarskie i intro-ligatorskie, książki, materiały edukacyjne i instruktażowe, kartonowe pudełka do pakowania, materiały do opakowywania, kartony do pakowania, materiały z tworzyw sztucznych do pakowania, torby papierowe na zakupy, kleje do materiałów papierniczych lub do użytku domowego, materiały drukowane, materiały piśmienne i wyposażenie edukacyjne, papier i karton, torebki oraz artykuły do pakowania i przechowywania z papieru, kartonu lub tworzyw sztucznych, gazety, czasopisma [periodyki], artykuły papiernicze na przyjęcia, ozdoby papierowe na przyjęcia, przybory szkolne [artykuły piśmienne], artykuły biurowe, chusteczki higieniczne, mapy, kalendarze, nalepki, notesy, pocztówki, parasole i parasolki, artykuły i sprzęt sportowy, dekoracje świąteczne, akcesoria dekoracyjne na przyjęcia i sztuczne choinki, przenośne konsole do gier wideo, gry planszowe, gry, zabawki i akcesoria do zabawy, zdrapki do gier loteryjnych, kanapki, napoje bezalkoholowe, wody, soki, zapałki, waporyzatory osobiste i papierosy elektroniczne oraz aromaty i płyny do nich, tytoń i produkty tytoniowe (w tym substytuty tytoniu), artykuły do użytku z tytoniem, przybory dla palaczy, napoje energetyzujące, karty telefoniczne, cukierki, batony i guma do żucia, wyroby cukiernicze, wyroby piekarnicze, przekąski na bazie zbóż, batony zbożowe, przekąski sporządzone z produktów zbożowych, chipsy [produkty zbożowe], chipsy na bazie mąki.

(111) **360814** (220) 2022 07 05 (210) 544782
 (151) 2023 01 19 (441) 2022 09 05
 (732) UNI-TRUCK SPÓŁKA Z OGRANICZONĄ ODPOWIEDZIALNOŚCIĄ, Zielona Góra (PL)
 (540) (znak słowno-graficzny)
 (540) UNI-TRUCK
 (540)

UNI-TRUCK

(591) niebieski
 (531) 27.05.01, 29.01.04, 29.01.11
 (510), (511) **35** Aukcje samochodowe, Usługi w zakresie rejestracji samochodów, Usługi reklamowe związane z pojazdami samochodowymi, Reklamowanie samochodów na sprzedaż za pośrednictwem Internetu, Usługi sprzedaży detalicznej w zakresie akcesoriów samochodowych, Usługi sprzedaży hurtowej w zakresie części samochodowych, Usługi sprzedaży detalicznej w zakresie części samochodowych, Usługi sprzedaży hurtowej w zakresie akcesoriów samochodowych, Usługi handlu detalicznego w związku z akcesoriami samochodowymi, Dostarczanie informacji za pośrednictwem Internetu na temat sprzedaży samochodów, Doradztwo w zakresie działalności gospodarczej dotyczące zakładania przedstawicielstw handlowych zajmujących się sprzedażą samochodów, Dostarczanie pośrednictwem samochodów, Porady w zakresie działalności gospodarczej dotyczące przedstawicielstw handlowych zajmujących się sprzedażą samochodów, działających na zasadach franchisingu, Usługi reklamowe dotyczące sprzedaży pojazdów mechanicznych, Zarządzanie flotą pojazdów [dla osób trzecich], Rejestracja pojazdów i przeniesienie tytułu własności, Usługi reklamowe związane z przemysłem pojazdów mechanicznych, Usługi sprzedaży hurtowej w związku z pojazdami, Usługi sprzedaży detalicznej w związku z pojazdami, Prowadzenie targów w sektorze motoryzacyjnym, Reklama związana z transportem i dostawą, Reklamowanie usług innych dostawców, umożliwiając klientom dogodne obejrzenie i porównanie usług tych dostawców, Zarządzanie biznesowe w dziedzinie transportu i dostaw, Doradztwo w zarządzaniu biznesowym w dziedzinie transportu i dostaw, Reklama w windach, Usługi handlu detalicznego online w zakresie pojazdów, Usługi sprzedaży detalicznej online w zakresie

pojazdów, Usługi handlu detalicznego w zakresie pojazdów, Usługi sprzedaży detalicznej w zakresie pojazdów, Usługi handlu hurtowego w zakresie pojazdów, Usługi sprzedaży hurtowej w zakresie pojazdów, **36** Ubezpieczenia samochodowe, Finansowanie leasingu samochodów, Usługi finansowania samochodów, Wycena używanych samochodów, Finansowanie zakupów leasingowych samochodów, Finansowanie związane z samochodami, Pośrednictwo w ubezpieczeniach samochodowych, Ubezpieczenia od wypadków samochodowych, Usługi finansowe związane z handlem samochodowym, Usługi pośrednictwa w zakresie kredytów samochodowych, Udzielanie informacji związanych z wyceną samochodów używanych, Finansowanie leasingu pojazdów, Ubezpieczenie dotyczące pojazdów, Usługi ubezpieczania pojazdów, Udzielanie gwarancji na pojazdy, Gwarancje w zakresie pojazdów, Usługi ubezpieczeń pojazdów mechanicznych, Usługi gwarancji w zakresie pojazdów, Usługi gwarancyjne dla pojazdów drogowych, Usługi kredytowe dotyczące pojazdów mechanicznych, Zapewnianie gwarancji na lądowe pojazdy silnikowe, Finansowe usługi dotyczące ubezpieczenia mechanicznych pojazdów, Usługi gwarancyjne w zakresie pojazdów drogowych, Usługi finansowe w zakresie zakupu pojazdów, Zapewnienie środków finansowych na nabycie pojazdów, Usługi finansowe związane z pojazdami mechanicznymi, Usługi ubezpieczeniowe związane z pojazdami mechanicznymi, Usługi finansowe w odniesieniu do konserwacji pojazdów, Zapewnianie środków pieniężnych na zakup pojazdów silnikowych, Usługi doradztwa i pośrednictwa związane z ubezpieczeniami pojazdów, Zapewnianie gwarancji związanych z używanymi silnikowymi pojazdami lądowymi, Zabezpieczone pożyczki udzielane w celu sfinansowania depozytu pojazdów silnikowych, Usługi pożyczkowe dla handlowców w celu finansowania zapasów pojazdów, Zabezpieczone pożyczki udzielane w celu sfinansowania postanowień umów dzierżawy pojazdów silnikowych, Zabezpieczone pożyczki udzielane w celu sfinansowania postanowień umów ratalnych na pojazdy silnikowe, Usługi gwarancji finansowych w zakresie zwrotu kosztów poniesionych na skutek awarii pojazdów, Usługi gwarancji finansowych w zakresie zwrotu kosztów poniesionych na skutek wypadku lub awarii pojazdów, Usługi gwarancji ubezpieczenia w przypadku awarii mechanicznej silnika, Ubezpieczenia, Gwarantowanie ubezpieczeń, Ubezpieczenia furgonetek, Ubezpieczenia budynków, Ubezpieczenia towarów, Ubezpieczenia kredytów, Ubezpieczenia hipoteczne, Organizowanie ubezpieczenia, Ubezpieczenia podróże, Ubezpieczenia biur, Gwarancje ubezpieczeniowe, Usługi ubezpieczeniowe, Pośrednictwo ubezpieczeniowe, Agencje ubezpieczeniowe, Usługi ubezpieczeń osobistych, Ubezpieczenie zdrowotne, Ubezpieczenia lotnicze, Ubezpieczenie garaży, Ubezpieczenie morskie, Ubezpieczenia medyczne, Usługi ubezpieczeń domu, Zawieranie ubezpieczeń transportowych, Zawieranie ubezpieczeń tranzytowych, Wycena ubezpieczeń przeciwpożarowych, Usługi ubezpieczeń gwarancji, Organizacja ubezpieczeń podróży, Usługi gwarantowania ubezpieczeń, Zawieranie ubezpieczeń majątkowych, Ubezpieczenia przedłużonych gwarancji, Ubezpieczenia od wypadków, Ubezpieczenie od wypadków, Ubezpieczenie wyposażenia nieruchomości, Ubezpieczenia od pożaru, Ubezpieczenia na życie, Ubezpieczenia dla przedsiębiorstw, Ubezpieczanie zakwaterowania hotelowego, Zapewnianie ubezpieczenia wakacyjnego, Ubezpieczenia majątkowe [nieruchomości], Prywatne ubezpieczenia zdrowotne, Ubezpieczenia dotyczące własności, Ubezpieczenia dla biur, Usługi zarządzania ubezpieczeniami, Zarządzanie ubezpieczeniami grupowymi, Informacja o ubezpieczeniach, Usługi agencji ubezpieczeniowej, Usługi agencji ubezpieczeniowej i pośrednictwa ubezpieczeniowego, Świadczenie usług ubezpieczeniowych na rzecz firm ubezpieczeniowych, Pośrednictwo ubezpieczeniowe w zakresie ubezpieczeń na życie, Udzielanie ubezpieczeń kredytów hipotecznych, Usługi pośrednictwa ubezpieczeniowego, Usługi dotyczące ubezpieczeń gwarancji, Ubezpieczanie ryzyka kredytowego [factoring], Pośrednictwo w ubezpieczeniach transportowych, Wyliczanie stawek składek ubezpieczeniowych, Świadczenie usług w zakresie ubezpieczeń na życie, **37** Smarowanie samochodów, Przegląd samochodów, Polerowanie samochodów, Czyszczenie samochodów, Naprawa samochodów, Malowanie samochodów, Konserwacja samochodów, Odświeżanie lakieru samochodu, Kompleksowe czyszczenie samochodów, Smarowanie [olejenie] samochodów, Tuning nadwozi samochodów, Instalowanie wyposażenia samochodowego, Naprawa karoserii samochodowych, Strojenie silników samocho-

wych, Usługi stacji obsługi samochodów, Czyszczenie i mycie samochodów, Naprawy i obsługa samochodów, Naprawy i konserwacja samochodów, Naprawy lub konserwacja samochodów, Obsługa i naprawa samochodów, Naprawa samochodów na drodze, Udostępnianie samoobsługowej myjni samochodowej, Wulkanizacja opon samochodowych [naprawa], Usługi wymiany szyb samochodowych, Usługi wymiany oleju samochodowego, Usługi w zakresie odnawiania samochodów, Wypożyczanie urządzeń do mycia samochodów, Malowanie ozdobnych pasków na samochodach, Renowacja sprzęgieł hydraulicznych dźwigów samochodowych, Instalacje wnętrza samochodowych na zamówienie, Renowacja sprzęgieł pneumatycznych dźwigów samochodowych, Renowacja hamulców pneumatycznych dźwigów samochodowych, Usługi wymiany przednich szyb samochodowych, Konserwacja lub naprawa pojazdów samochodowych, Renowacja hamulców hydraulicznych dźwigów samochodowych, Usługi pomocy w przypadku awarii samochodu [naprawa], Instalacja sprzętu elektrycznego i elektronicznego w samochodach, Usługi warsztatów samochodowych w zakresie konserwacji pojazdów, Udzielanie informacji związanych z naprawą lub konserwacją samochodów, Naprawa i wykańczanie karoserii samochodowej dla osób trzecich, Usługi w zakresie aplikacji farby antykorozyjnej do podwozia samochodu, Kontrola samochodów i ich części przed konserwacją i naprawą, Udzielanie informacji związanych z wypożyczeniem urządzeń do mycia samochodów, Usługi w zakresie wymiany oleju samochodowego z dojazdem do klienta, Smarowanie pojazdów, Konserwacja pojazdów, Polerowanie pojazdów, Odnawianie pojazdów, Malowanie pojazdów, Przegląd pojazdów, Remont pojazdów, Czyszczenie pojazdów, Mycie pojazdów, Czyszczenie higieniczne [pojazdy], Polerowanie [czyszczenie] pojazdów, Kompleksowe czyszczenie pojazdów, Smarowanie pojazdów drogowych, Konserwacja pojazdów mechanicznych, Tankowanie pojazdów lądowych, Serwisowanie pojazdów dostawczych, Regeneracja silników pojazdów, Naprawa powypadkowa pojazdów, Organizowanie naprawy pojazdów, Instalowanie symulatorów pojazdów, Regulacja [tuning] pojazdów, Przebudowa chłodnic pojazdów, Malowanie pojazdów mechanicznych, Usługi tuningu pojazdów, Konwersja pojazdów [silniki], Usługi myjni pojazdów, Mycie pojazdów mechanicznych, Naprawa pojazdów wodnych, Usługi tankowania pojazdów lądowych, Instalowanie części do pojazdów, Usługi stacji obsługi pojazdów, Serwisowanie (przegląd) silników pojazdów, Instalowanie opancerzenia do pojazdów, Usługi napraw awarii pojazdów, Usługi awaryjnych napraw pojazdów, Usługi warsztatów naprawy pojazdów, Usługi stacji naprawy pojazdów, Ładowanie akumulatorów do pojazdów, Konserwacja i naprawa pojazdów, Usługi doładowywania pojazdów elektrycznych, Naprawa osi do pojazdów, Strojenie silników pojazdów mechanicznych, Doradztwo dotyczące naprawy pojazdów, Tankowanie pojazdów sprężonym wodorem, Zabezpieczanie przeciwrzdzewne pojazdów silnikowych, Zabezpieczanie antykorozyjne pojazdów silnikowych, Zabezpieczanie pojazdów przed rdzą, Tapicerowanie siedzeń w pojazdach, Nakładanie farb przeciwrzdzewnych na pojazdy, Nakładanie farb antykorozyjnych na pojazdy, Czyszczenie i polerowanie pojazdów silnikowych, Mycie i polerowanie pojazdów silnikowych, Wynajem sprzętu do konserwacji pojazdów, Usługi czyszczenia silnikowych pojazdów lądowych, Kontrola pojazdów przed przeprowadzeniem konserwacji, Dostarczanie informacji o naprawach pojazdów, Instalacja części zamiennych do pojazdów, Usługi warsztatów naprawy pojazdów silnikowych, Organizowanie naprawy silnikowych pojazdów lądowych, Montaż [instalowanie] części do pojazdów, Montaż [instalowanie] akcesoriów do pojazdów, Wstawianie okien do pojazdów silnikowych, Dostarczanie informacji o konserwacji pojazdów, Wypożyczanie pojazdów budowlanych do burzenia, Organizowanie konserwacji silnikowych pojazdów lądowych, Konserwacja i naprawy pojazdów silnikowych, Naprawa i konserwacja pojazdów lądowych, Obsługa i naprawy pojazdów silnikowych, Instalowanie urządzeń do zabezpieczania pojazdów, Usługi tankowania paliwa do pojazdów, Kontrola pojazdów przed przeprowadzeniem naprawy, Usługi tankowania benzyną pojazdów silnikowych, Naprawa sprzęgieł do pojazdów lądowych, Naprawa układów zawieszania do pojazdów, Naprawa układów hamulcowych do pojazdów, Naprawa sztywnych holi do pojazdów, Naprawa instalacji do mycia pojazdów, Konserwacja, serwis i naprawa pojazdów, Naprawa i konserwacja pojazdów wodnych, Naprawa i konserwacja pojazdów elektrycznych, Konserwacja instalacji do mycia pojazdów, Naprawa, konserwacja i tankowanie pojazdów, Zabezpieczanie pojazdów silnikowych przed rdzą, Zabezpieczanie przed rdzą pojaz-

dów silnikowych, Zabezpieczanie pojazdów silnikowych przed korozją, Naprawa wykończenia w pojazdach mechanicznych, Instalacja przednich szyb w pojazdach, Usługi zabezpieczania podwozia pojazdu przed korozją, Usługi w zakresie konserwacji pojazdów silnikowych, Naprawa lub konserwacja dwukołowych pojazdów silnikowych, Usługi doradcze w zakresie konserwacji pojazdów, Usługi doradcze w zakresie naprawy pojazdów, Wstawianie przednich szyb do pojazdów silnikowych, Zakładanie i naprawa opon do pojazdów, Usługi szklarskie w zakresie pojazdów rolniczych, Usługi konserwacji i naprawy pojazdów silnikowych, Usługi naprawy i obsługi pojazdów silnikowych, Usługi warsztatów w zakresie konserwacji pojazdów, Usługi szklarskie w zakresie pojazdów budowlanych, Usługi tankowania gazem naturalnym pojazdów silnikowych, Naprawa i konserwacja pojazdów transportu publicznego, Naprawa i konserwacja silników pojazdów mechanicznych, Usługi stacji obsługi pojazdów [tankowanie i obsługa], Usługi związane z tapicerką i naprawą pojazdów, Naprawa lub konserwacja instalacji do mycia pojazdów, Usługi doradcze w zakresie naprawy pojazdów mechanicznych, Udzielanie informacji związanych z naprawą pojazdów lądowych, Naprawa pojazdów w ramach usług pomocy drogowej, Usługi w zakresie konserwacji okien w pojazdach, Pośrednictwo w zakresie wymiany szyb w pojazdach, Organizowanie wstawiania szyb do wymiany w pojazdach, Naprawa i konserwacja pojazdów mechanicznych, ich części oraz silników pojazdów mechanicznych i części do nich, Usługi stacji obsługi pojazdów [tankowanie i usługi konserwacyjne], Konserwacja i naprawa pojazdów silnikowych do transportu pasażerów, Naprawa i konserwacja części podwozia oraz nadwozia pojazdów, Usługi informacyjne i doradcze związane z naprawą pojazdów, Pośrednictwo w zakresie wymiany szyb przednich w pojazdach, Usługi w zakresie konserwacji szyb przednich w pojazdach, Organizowanie wstawiania przednich szyb do wymiany w pojazdach, Naprawa i konserwacja układów chłodzenia w pojazdach mechanicznych, Konserwacja części i akcesoriów do komercyjnych lądowych pojazdów silnikowych, Usługi warsztatów w zakresie konserwacji i naprawy pojazdów mechanicznych, Naprawa i konserwacja pojazdów mechanicznych i silników do nich, Usługi w zakresie naprawy pojazdów w nagłych wypadkach [pomoc drogowa], Udzielanie informacji związanych z naprawą lub konserwacją dwukołowych pojazdów mechanicznych, Udzielanie informacji związanych z naprawą lub konserwacją instalacji do mycia pojazdów, Instalowanie na zamówienie zewnętrznych, wewnętrznych i mechanicznych części do pojazdów [tuning], Wypożyczanie urządzeń motoryzacyjnych do użytku w górnictwie, Wypożyczanie urządzeń motoryzacyjnych do użytku przy wykopach, Konserwacja, serwis, strojenie i naprawa silników, Serwis i naprawa urządzeń do podnoszenia, Naprawa zamków, Naprawa alarmów, Naprawa kół, Naprawa dachów, Naprawa pomp, Naprawa turbin, Naprawa ciężarówek, Naprawa odbiorników radiowych, Wulkanizacja opon [naprawa], Naprawa kontenerów transportowych, Naprawa urządzeń elektrycznych, Naprawa elementów silników, Naprawa urządzeń elektronicznych, Naprawa sprzętu komputerowego, Naprawa chłodziarek (zamrażarek), Naprawa sprzętu elektrycznego, Naprawa filtrów powietrza, Naprawa osłon przeciwsłonecznych, Naprawa podłóg laminowanych, Naprawa pokryć podłogowych, Naprawa podłóg drewnianych, Naprawa przednich szyb, Naprawa ościeżnic drzwiowych, Naprawa rolet okiennych, Informacja o naprawach, Naprawa systemów doprowadzania gazu, Naprawa butli z gazem, Naprawa koryt do karmienia, Naprawa i konserwacja wind, Naprawa lub konserwacja pomp, Montaż i naprawa anten, Konserwacja i naprawa silników, Czyszczenie i naprawa skór, Naprawa pojemników pod ciśnieniem, Instalowanie i naprawa wind, Konserwacja i naprawa opon, Naprawa osi do maszyn, Naprawa urządzeń do wentylacji, Naprawa urządzeń do klimatyzacji, Naprawa i konserwacja sprzężarek, Naprawa i konserwacja motocykli, Naprawa lub konserwacja sztyldów, Naprawa i konserwacja pomp, Konserwacja i naprawa dźwigów, Naprawa lub konserwacja silników elektrycznych, Instalowanie i naprawa urządzeń elektrycznych, Naprawa odbiorników radiowych lub telewizyjnych, Montaż i naprawa anten satelitarnych, Naprawa maszyn i urządzeń telekomunikacyjnych, Konserwacja i naprawa instalacji grzewczej, Instalowanie i naprawa alarmów przeciw włamaniom, Naprawa lub konserwacja transporterów (przenośników), Instalacja, wymiana i naprawa zamków, Instalowanie oraz naprawa systemów klimatyzacyjnych, Instalowanie oraz naprawa urządzeń klimatyzacyjnych, Konserwacja i naprawa systemów komunikacyjnych, Instalowanie i naprawa urządzeń zamrażalniczych, Montaż i naprawa instalacji

grzewczych, Naprawa i konserwacja instalacji elektronicznych, Naprawa i konserwacja sprzętu kempingowego, Naprawa i konserwacja kontenerów transportowych, Naprawa urządzeń do filtrowania powietrza, Naprawa i konserwacja urządzeń grzewczych, Naprawa podłóg z imitacji drewna, Instalacja, naprawa i konserwacja podgrzewaczy powietrza, Naprawa lub konserwacja elektrycznych urządzeń oświetleniowych, Instalacja, naprawa i konserwacja sprzętu grzewczego, Naprawa podnośników ścianki tylnej skrzyni ładunkowej, Naprawa i konserwacja ręcznych skrzyni biegów, Naprawa i konserwacja urządzeń do chłodzenia, Naprawa lub konserwacja mechanicznych systemów parkingowych, Naprawa i konserwacja automatycznych skrzyni biegów, Naprawa i konserwacja urządzeń do klimatyzacji, Naprawa filtrów powietrza wlotowego do maszyn, Naprawa filtrów do maszyn i silników, Naprawa lub konserwacja urządzeń do klimatyzacji, Naprawa sprzętu elektrycznego i instalacji elektrotechnicznych, Instalacja, konserwacja i naprawa urządzeń klimatyzacyjnych, Instalacja, konserwacja i naprawa alarmów antywłamaniowych, Instalacja, naprawa i konserwacja chłodnic do silników, Instalowanie, konserwacja i naprawa wind i dźwigów, Naprawa i konserwacja instalacji gazowych i elektrycznych, Naprawa filtrów powietrza i części do nich, Naprawa urządzeń i instalacji do wytwarzania energii, Konserwacja i naprawa systemów fizycznej kontroli dostępu, Konserwacja i naprawa dotyczące automatów do zamykania drzwi, Naprawa filtrów powietrza wlotowego i części do nich, Instalacja i naprawa wyświetlaczy z diodami elektroluminescencyjnymi [LED], Naprawa lub konserwacja maszyn i urządzeń do załadunku-rozładunku, Udzielanie informacji związanych z naprawą lub konserwacją silników elektrycznych, Instalowanie i konserwacja i naprawa systemów HVAC (ogrzewanie, wentylacja i klimatyzacja), Udzielanie informacji związanych z naprawą lub konserwacją mechanicznych systemów parkingowych, Udzielanie informacji związanych z naprawą lub konserwacją zegarów i zegarków, Konserwacja i naprawa instalacji do przechowywania ropy naftowej i gazu, Odnowa pomp próżniowych i części do nich, Konserwacja wind, Naprawa wind, Instalacja wind, Instalowanie wind, Naprawy lub konserwacja wind [windy], Usługi montażu wind, Regulacja silników, Smarowanie silników, Przegląd silników, Instalowanie silników, Regeneracja silników, Czyszczenie silników elektrycznych, Konserwacja silników spalinowych, Przebudowa i odnowa silników, Usługi naprawcze w zakresie silników, Konserwacja silników spalinowych wewnętrznego spalania, Regeneracja silników zużytych lub częściowo zniszczonych, Usługi doradcze w zakresie instalacji silników, Odnowa silników zużytych lub częściowo zniszczonych, Odnowa maszyn i silników zużytych lub częściowo zniszczonych, Wykonywanie zabudowy pojazdów, Serwisowanie i konserwowanie zabudowy pojazdów, **39** Wypożyczanie samochodów, Parkowanie samochodów, Wynajem samochodów, Transport samochodowy, Transport podróży samochodem, Ratownictwo [odzyskiwanie] samochodów, Usługi holowania samochodów, Transport pacjentów samochodem, Wypożyczanie samochodów wyścigowych, Rezerwacja wypożyczanych samochodów, Wynajem samochodów ciężarowych, Dzierżawa samochodów ciężarowych, Transport wynajętych samochodów, Organizowanie wynajmu samochodów, Usługi wynajmu samochodów, Wynajem samochodów elektrycznych, Pasażerski transport samochodowy, Przewóz samochodami ciężarowymi, Transport samochodami ciężarowymi, Transport samochodami opancerzonymi, Wypożyczanie przyczep samochodowych, Usługi ratownictwa [odzyskiwania] samochodów, Wypożyczanie samochodów do przeprowadzek, Rezerwacja samochodów do wynajęcia, Parkowanie samochodów przez obsługę, Wynajem samochodów na wodór, Usługi transportu samochodami silnikowymi, Organizowanie samochodowego transportu pasażerskiego, Wypożyczenie samochodowych bagażników dachowych, Usługi wynajmu pojazdów samochodowych, Wynajem przyczep do przewozu samochodów, Wypożyczenie samochodów z częścią mieszkalną, Usługi agencji ratownictwa [odzyskiwania] samochodów, Holowanie samochodów w nagłych przypadkach, Usługi w zakresie wypożyczenia samochodów, Usługi agencji rezerwującej wynajem samochodów, Udzielanie informacji dotyczących tras samochodowych, Usługi rezerwacji w zakresie wynajmu samochodów, Usługi w zakresie transportu samochodami ciężarowymi, Usługi w zakresie wypożyczenia pojazdów samochodowych, Udzielanie informacji na temat transportu samochodowego, Wypożyczenie pojazdów, zwłaszcza samochodów osobowych i ciężarówek, Usługi w zakresie odprowadzania samochodów na parking, Usługi w zakresie wynajmu samochodów z szoferem, Holowanie samochodów lub ciężarówek w na-

głych przypadkach, Organizowanie wypożyczania samochodów w ramach wakacji zorganizowanych, Udzielanie informacji związanych z usługami wynajmu samochodów, Udostępnianie parkingów i usługi związane z parkowaniem samochodów, Usługi w zakresie dostarczania informacji dotyczących transportu samochodowego, Holowanie i transport samochodów w ramach usług pomocy drogowej, Udzielanie informacji o samochodach do wynajęcia za pośrednictwem Internetu, Pojazdy (Wypożyczanie-), Wynajmowanie pojazdów, Wypożyczanie pojazdów, Wynajem pojazdów, Parkowanie pojazdów, Holowanie pojazdów, Transport pojazdów, Dostarczanie pojazdów, Przechowywanie pojazdów, Wciąganie pojazdów, Wynajem pojazdów pasażerskich, Transport pojazdów mechanicznych, Wypożyczanie pojazdów kolejowych, Wypożyczanie części pojazdów, Organizowanie holowania pojazdów, Wynajem pojazdów użytkowych, Organizowanie wynajmu pojazdów, Wynajem pojazdów silnikowych, Organizacja wynajmu pojazdów, Organizowanie wypożyczania pojazdów, Wypożyczanie pojazdów silnikowych, Usługi lokalizacji pojazdów, Czartermowanie pojazdów podróży, Wypożyczanie pojazdów drogowych, Wynajem pojazdów ciężarowych, Magazynowanie części pojazdów, Usługi holowania pojazdów, Wynajem pojazdów transportowych, Holowanie pojazdów drogowych, Kontraktowy wynajem pojazdów, Wypożyczanie pojazdów rekreacyjnych, Holowanie pojazdów mechanicznych, Usługi prowadzenia pojazdów, Usługi transportu pojazdami, Transport pojazdami opancerzonymi, Wypożyczanie ciężarówek i pojazdów, Udostępnianie pojazdów do wynajmu, Czartermowanie pojazdów do transportu, Usługi ratownictwa dla pojazdów, Ratowanie [odzyskiwanie] pojazdów mechanicznych, Wynajem pojazdów z kierowcą, Wypożyczanie i wynajem pojazdów, Wynajmowanie silnikowych pojazdów drogowych, Usługi holowania pojazdów komercyjnych, Transport ładunku pojazdem lądowym, Wynajem silnikowych pojazdów lądowych, Wynajmowanie silnikowych pojazdów lądowych, Usługi wynajmu pojazdów silnikowych, Wypożyczanie pojazdów na umowę, Parkowanie i przechowywanie pojazdów, Ładowanie i wyładowanie pojazdów, Usługi transportu pojazdami silnikowymi, Transport dwukołowymi pojazdami mechanicznymi, Umieszczanie ładunku w pojazdach, Wynajem przestrzeni parkingowej dla pojazdów, Usługi pomocy drogowej dla pojazdów, Przechowywanie części do pojazdów mechanicznych, Usługi w zakresie parkowania pojazdów, Wypożyczanie pojazdów silnikowych na umowę, Ratownictwo [transport] pojazdów w powietrzu, Wynajmowanie pojazdów wyposażonych w gondole, Wynajem pojazdów trakcyjnych i przyczep, Holowanie za pomocą pojazdów mechanicznych, Wynajem pojazdów transportowych na umowę, Usługi wynajmu lądowych pojazdów silnikowych, Usługi wypożyczania lądowych pojazdów silnikowych, Parkowanie, przechowywanie pojazdów, cumowanie łodzi, Usługi rezerwacji dotyczące wypożyczania pojazdów, Wypożyczanie pojazdów wyposażonych w GPS, Usługi w zakresie garażowania pojazdów, Transport pasażerów pojazdami z szoferem, Transport pojazdami do ciężkich ładunków, Transport pojazdami napędzanymi przez człowieka, Usługi pomocy drogowej dla pojazdów silnikowych, Usługi w zakresie ratownictwa [odzyskiwania] pojazdów, Usługi ratownicze [transport] pojazdów w wodzie, Usługi pomocy drogowej dla pojazdów użytkowych, Usługi ratownicze [transport] pojazdów na łądzie, Usługi składów w zakresie przechowywania pojazdów, Wynajmowanie pojazdów wyposażonych w platformy podnoszące, Zapewnianie wynajętych pojazdów do transportu pasażerów, Udostępnianie pojazdów na wycieczki i wyprawy, Udzielanie informacji dotyczących usług parkowania pojazdów, Transport przedmiotów wartościowych w bezpiecznych pojazdach, Rezerwacja miejsc na transport pojazdami silnikowymi, Usługi pomocy drogowej w przypadku awarii pojazdów, Wynajmowanie miejsc parkingowych i garaży dla pojazdów, Holowanie pojazdów w ramach usług pomocy drogowej, Wciąganie pojazdów w ramach usługi pomocy drogowej, Udzielanie informacji na temat usług kierowania pojazdami, Ładowanie pojemników do przewozu ładunków na pojazdy szynowe, Wypożyczanie pojazdów i urządzeń do lokomocji drogą powietrzną, Przechowywanie jednostek pływających, jachtów, łodzi i pojazdów wodnych, Usługi wynajmu związane z pojazdami, transportem i magazynowaniem, Zarządzanie ruchem pojazdów dzięki zaawansowanym sieciom komunikacyjnym i technologii, Wynajmowanie pojazdów kolejowych do użytku w mierzeniu profili szynowych, Pomoc drogowa dla silnikowych pojazdów lądowych do użytku handlowego, Czartermowanie jednostek pływających, jachtów, statków, łodzi i pojazdów wodnych, Określanie trasy pojazdów za pomocą komputera w sieciach danych, Wynajmowanie po-

jazdów kolejowych do użytku w ponownym profilowaniu profili szynowych, Śledzenie pojazdów pasażerskich za pomocą komputera lub systemów globalnego pozycjonowania [informacja o transporcie], Śledzenie pojazdów do przewozu pasażerów lub ładunków przy użyciu komputera lub systemów globalnego pozycjonowania [informacja o transporcie], Usługi dostawcze, Dostawa towarów, Transport i dostawy towarów, Holowanie ciężarówek, Ładowanie ciężarówek, Wypożyczanie ciężarówek, Wynajem ciężarówek i przyczep, Holowanie ciężarówek w nagłych przypadkach, **40** Przyciemnianie okien samochodowych, Wytwarzanie na zamówienie pokrowców na samochody, Produkcja samochodów na zamówienie dla osób trzecich, Wytrawianie sekwencji wykrywalnych numerów identyfikacyjnych na szybach samochodów w celu identyfikacji konkretnego samochodu odszukanego po kradzieży, Usługi kucia profilowego w odniesieniu do części samochodowych, Montaż na zamówienie nadwozi i podwozi samochodów na rzecz osób trzecich, Złomowanie pojazdów, Akrylowe wykańczanie pojazdów, Oklejanie pojazdów folią winylową, Wykonywanie na zamówienie pojazdów silnikowych, Wulkanizacja [nie naprawa], **41** Szkolenia kierowców samochodów, Organizacja wyścigów samochodowych, Organizowanie wyścigów samochodowych, Organizacja rajdów samochodowych, Szkolenie z dziedziny naprawy samochodów, Organizowanie wyścigów samochodowych stock car, Szkolenia w zakresie wyścigów samochodowych, Rozrywka w postaci wyścigów samochodowych, Szkolenia w zakresie bezpieczeństwa jazdy samochodem, Organizowanie rajdów, tras i wyścigów samochodowych, Zaawansowane szkolenia w prowadzeniu dla kierowców samochodów, Edukacja i szkolenia w dziedzinie inżynierii samochodowej, Usługi rozrywkowe świadczone na torze wyścigów samochodowych, Prowadzenie warsztatów [szkolenia] dotyczących napraw silników samochodowych, Prowadzenie warsztatów [szkolenia] dotyczących konserwacji silników samochodowych, Organizowanie zawodów i turniejów związanych z wyścigami samochodowymi, Organizowanie wyścigów pojazdów, Nauka prowadzenia pojazdów użytkowych, Nauka prowadzenia pojazdów wyścigowych, Organizacja zawodów dotyczących pojazdów mechanicznych, Szkolenie w zakresie konserwacji pojazdów, Szkolenie z prowadzenia pojazdów wyścigowych, Szkolenie z prowadzenia pojazdów użytkowych, Usługi szkoleniowe związane z naprawą pojazdów, Sport (Wypożyczanie sprzętu-) [z wyjątkiem pojazdów], Usługi szkoleniowe związane ze sprzedażą pojazdów, Szkolenia w zakresie prowadzenia pojazdów mechanicznych, Usługi instruktażowe w zakresie naprawy pojazdów, Usługi szkoleniowe związane z konserwacją pojazdów, Usługi szkoleniowe dla kierowców z umiejętności prowadzenia pojazdu, Usługi w zakresie nauki jazdy dotyczące wszelkich pojazdów, Organizowanie zawodów i turniejów związanych z prowadzeniem pojazdów, Usługi szkoleniowe związane z prowadzeniem pojazdów z napędem na cztery koła, Dostarczanie informacji dotyczących sportów motorowych, Udostępnianie informacji dotyczących wyścigów motorowych, Programowanie serwisów informacyjnych do transmisji przez Internet, Prowadzenie warsztatów [szkolenia] dotyczących konserwacji silników, Prowadzenie warsztatów [szkolenia] dotyczących napraw silników, **42** Projektowanie samochodów, Przegląd samochodów, Projektowanie samochodów wyścigowych, Usługi ważenia samochodów ciężarowych, Świadczenie usług w zakresie projektowania wnętrza samochodów, Usługi badawczo-rozwojowe związane z oponami samochodowymi, Usługi analiz i badań przemysłowych związane z oponami samochodowymi, Opracowywanie pojazdów, Testowanie pojazdów, Ważenie pojazdów, Projektowanie pojazdów morskich, Projektowanie pojazdów mechanicznych, Badanie techniczne pojazdów, Kontrola techniczna pojazdów, Usługi projektowania pojazdów, Projektowanie pojazdów lądowych, Projektowanie pojazdów szynowych, Projektowanie pojazdów oraz części i elementów pojazdów, Projektowanie części do pojazdów mechanicznych, Projektowanie części do pojazdów lądowych, Usługi projektowania silników do pojazdów, Projektowanie platform do przewozu pojazdów, Projektowanie tkanin wykończeniowych do pojazdów silnikowych, Testowanie [kontrola] pojazdów pod kątem sprawności, Badanie przydatności pojazdów do ruchu drogowego, Usługi projektowania dotyczące barw firmowych pojazdów, Usługi w zakresie przeglądu nowych i używanych pojazdów dla osób kupujących lub sprzedających swoje pojazdy, Usługi z zakresu technologii bezpieczeństwa dotyczące pojazdów lądowych, Projektowanie oprzyrządowania do produkcji części do pojazdów lądowych, Usługi projektowania w zakresie części do pojazdów mechanicznych, Projektowanie i opracowywanie oprogramo-

wania komputerowego do symulatorów pojazdów, Kontrola pojazdów silnikowych [pod kątem zdatności do ruchu drogowego], Opracowywanie produktów w zakresie konstrukcji pojazdów i konstrukcji karoserii, Planowanie [projektowanie] silników spalinowych wewnętrznego spalania do pojazdów lądowych, Kontrola lądowych pojazdów silnikowych [pod kątem zdatności do ruchu drogowego], Kontrola pojazdów mechanicznych przed transportem [pod kątem bezpiecznego używania w ruchu drogowym], Badania w dziedzinie mechaniki dotyczące sportów motorowych, Naprawa oprogramowania komputerowego, Naprawa uszkodzonych programów komputerowych, Utrzymanie i naprawa oprogramowania, Naprawa [konserwacja, aktualizacja] oprogramowania komputerowego, Legalizacja butli gazowych i instalacji gazowych w pojazdach, **45** Tropienie kradzionych pojazdów, Usługi lokalizowania skradzionych pojazdów, Usługi odzyskiwania skradzionych pojazdów.

(111) **360815** (220) 2022 01 25 (210) 539105
 (151) 2022 11 30 (441) 2022 08 16
 (732) WIERZBICKI KRZYSZTOF POLGABION, Kąty Wrocławskie (PL)
 (540) (znak słowny)
 (540) Polgabion
 (510), (511) **6** Walce gabionowe, siatki stalowe, kotwy gruntowe metalowe, kosze gabionowe metalowe, gabiony metalowe, **19** Geotkaniny niemetalowe, geomaty niemetalowe, geosyntetyki niemetalowe, geowłókniny niemetalowe, kamień hydrotechniczny, **37** Budowa koszy gabionowych, materacy gabionowych, koszy z siatką kotwicą, Umacnianie brzegów morskich, gruntów, Remonty dróg, Wzmocnienie i zabezpieczenie skarp.

(111) **360816** (220) 2022 06 01 (210) 543651
 (151) 2022 12 29 (441) 2022 09 05
 (732) WĄSIKIEWICZ DARIUSZ, WĄSIKIEWICZ RADOSŁAW, WĄSIKIEWICZ MATEUSZ ASEPTA SPÓŁKA CYWILNA, Bielsko-Biała (PL)
 (540) (znak słowny)
 (540) Arthemisan
 (510), (511) **3** Aromaty, Aromaty [olejki aromatyczne], Aromaty [olejki eteryczne], Aromatyczne olejki eteryczne, Emulgowane olejki eteryczne, Esencje eteryczne, Olejki eteryczne, Naturalne olejki eteryczne, Olejki eteryczne do stosowania w aromaterapii, Olejki eteryczne do użytku osobistego, Olejki naturalne do celów kosmetycznych, Olejki nielecznicze, Olejki perfumowane do produkcji preparatów kosmetycznych, Olejki zapachowe, Preparaty aromaterapeutyczne, Roślinne olejki eteryczne, Woda kwiatowa, Zmieszane olejki eteryczne, Olejki esencjonalne i ekstrakty aromatyczne, Preparaty do czyszczenia i odświeżania, Środki toaletowe, Preparaty toaletowe, Aerozole czyszczące, Naturalne olejki do celów oczyszczających, Mydła do użytku domowego, Płyny do mycia, Preparaty do mycia i pielęgnacji ciała, Środki do higieny jamy ustnej, Środki perfumeryjne i zapachowe, Balsamy, inne niż do celów medycznych, Bawełna do celów kosmetycznych, Bawełniane płatki kosmetyczne, Chusteczki nasączone płynami kosmetycznymi, Chusteczki nasączone preparatami kosmetycznymi, Kosmetyki, Kosmetyki do użytku osobistego, Kosmetyki i preparaty kosmetyczne, Kosmetyki naturalne, Kosmetyki nielecznicze, Kosmetyki nielecznicze i preparaty toaletowe, Kosmetyki organiczne, Kosmetyki w formie olejków, Kosmetyki w gotowych zestawach, Kremy do masażu, nie do celów leczniczych, Maści do celów kosmetycznych, Nielecznicze balsamy, Nielecznicze mleczka, Nielecznicze preparaty do masażu, Nielecznicze preparaty toaletowe, Nielecznicze produkty toaletowe, Olejki do celów kosmetycznych, Olejki do masażu, Olejki do masażu, nielecznicze, Olejki i płyny do masażu, Olejki mineralne [kosmetyki], Olejki toaletowe, Preparaty kosmetyczne do pielęgnacji ciała, Preparaty kosmetyczne do twarzy, Wata kosmetyczna, Zestawy kosmetyków, Żele do masażu, inne niż do celów medycznych, Wody mineralne w sprayu do celów kosmetycznych, Aerozole do gardła [nielecznicze], Dentystyczne płyny do płukania ust pozbawione substancji medycznych, Kremy wybielające do zębów, Nielecznicze pasty do zębów, Nielecznicze płukanki stomatologiczne, Nielecznicze płyny do płukania ust, Nielecznicze środki do mycia zębów, Odświeżacze oddechu, Odświeżacze oddechu, nie do celów medycznych, Pasta do zębów, Płyny do czyszczenia zębów, Płyny do płukania jamy ustnej, Preparaty do czyszczenia zębów, Preparaty do pielęgnacji zębów, Środki do czyszczenia zębów, Dezodoranty i antyperspiranty, Kosmetyki do makijażu, Mydła i żele, Preparaty do depilacji i golenia, Preparaty do kąpieli, Preparaty do włosów, Preparaty do pielęgnacji skóry, oczu i paznokci, Kremy do mycia, Kremy do twarzy i ciała [kosmetyki], Kremy i balsamy kosmetyczne, Kremy kojące do użytku kosmetycznego, Masczki do twarzy i ciała, Masła do twarzy, Masła do twarzy i ciała, Mleczko kosmetyczne, Antyperspiranty [przybory toaletowe], Antyperspiranty w aerozolah, Dezodoranty, Dezodoranty do stóp, Dezodoranty do użytku osobistego, Dezodoranty przeciwpotne, Mydło dezodoryzujące, Nielecznicze antyperspiranty, Preparaty do ciała w sprayu, Preparaty przeciwpotne, Kremy pod prysznic, Mydła, Mydła do rąk, Mydła do twarzy, Mydła nielecznicze, Mydła kosmetyczne, Mydła toaletowe, Mydła w płynie, Mydło pielęgnacyjne, Opakowania uzupełniające do dozowników żelu pod prysznic, Preparaty do mycia rąk, Produkty z mydła, Środek do mycia rąk, Środki czyszczące do higieny intymnej, nielecznicze, Szampony do ciała, Żele do kąpieli i pod prysznic nie do celów medycznych, Żele do użytku kosmetycznego, Żele pod prysznic, Balsam do rąk, Balsamy do rąk, Balsamy do opalania, Balsamy do ust, Balsamy po opalaniu, Emulsje do ciała, Esencje do pielęgnacji skóry, Krem do rąk, Krem do twarzy, Kremy dermatologiczne [inne niż lecznicze], Kremy chroniące przed słońcem [kosmetyki], Kremy do ciała, Kremy do aromaterapii, Kremy do demakijażu, Kremy do oczyszczania skóry, Kremy na dzień, Kremy na noc, Kremy nawilżające, Kremy oczyszczające, Kremy samoopalające, Maści [nielecznicze], Masczki do ciała, Masczki do twarzy, Maski do twarzy, Maski kosmetyczne, Masło do ciała, Mleczka do ciała, Mleczko po goleniu, Mleczko po opalaniu, Nawilżacze do skóry, Nielecznicze kremy do ciała, Odświeżacze do skóry, Nielecznicze płyny do oczyszczania skóry, Nielecznicze preparaty do pielęgnacji skóry, Odżywki do paznokci, Olejki do pielęgnacji skóry [kosmetyki], Olejki do opalania, Olejki do ciała w sprayu, Olejki kosmetyczne do naskórka, Olejki oczyszczające, Opakowania uzupełniające do dozowników, zawierające produkty do mycia ciała, Opakowania uzupełniające do dozowników zawierające krem do twarzy, Peelingi złuszczone do ciała, Pianka do czyszczenia, Płyn do golenia, Płyn do kąpieli, Płyn do twarzy, Płyny do pielęgnacji skóry [kosmetyki], Płyny oczyszczające, Preparaty do opalania, Preparaty do zmywania twarzy, Przeciwtwardzikowe środki myjące, kosmetyczne, Pudry do stóp [nielecznicze], Środki do twarzy do celów kosmetycznych, Sole do kąpieli, Środki do oczyszczania skóry twarzy, Środki nawilżające [kosmetyki], Środki oczyszczające skórę, Toniki do skóry, Toniki do skóry nielecznicze, Wazelina kosmetyczna, Zapachowe kremy do ciała, Żel do paznokci, Żele do opalania, Żele do twarzy, Żele nawilżające [kosmetyki], Żele oczyszczające, Zmywacze do paznokci, Balsam do włosów, Balsam odżywczy, Farby do włosów, Kosmetyki do włosów, Kremy odżywcze, Lakier do włosów, Maskara do włosów, Odżywki do włosów, Olejek do włosów, Pianka do włosów, Płyny do włosów, Preparaty do barwienia włosów, Preparaty do kręcenia włosów, Szampon do włosów, Szampony, Szampony nielecznicze, Szampony przeciwłupieżowe, Szampony z odżywką do włosów, Tonik do włosów, **5** Preparaty i artykuły dentystyczne oraz lecznicze środki do czyszczenia zębów, Preparaty i artykuły higieniczne, Preparaty i artykuły medyczne i weterynaryjne, Suplementy diety i preparaty dietetyczne, Preparaty i artykuły dentystyczne, Lecznicze pasty do zębów, Lecznicze płyny do płukania ust, Lecznicze płyny do płukania jamy ustnej, Lecznicze środki do czyszczenia zębów, Płyny do płukania jamy ustnej do celów medycznych, Płyny do płukania ust, Płyny do płukania ust do użytku medycznego, Płyny lecznicze do płukania ust, Preparaty farmaceutyczne do celów stomatologicznych, Preparaty lecznicze do leczenia jamy ustnej, Preparaty lecznicze do pielęgnacji jamy ustnej, Spraye do jamy ustnej do użytku medycznego, Mydła i detergenty lecznicze i odkażające, Środki dezynfekcyjne i antyseptyczne, Substancje chłonne do higieny osobistej, Higieniczne środki nawilżające, Lecznicze suche szampony, Preparaty chemiczne do celów sanitarnych, Preparaty higieniczne do sterylizacji, Produkty higieniczne do celów medycznych, Antybakteryjne płyny do rąk, Antyseptyczne preparaty do mycia, Antyseptyczne preparaty do pielęgnacji ciała, Antyseptyczne preparaty oczyszczające, Antyseptyki, Chusteczki antybakteryjne, Chusteczki do celów medycznych, Chusteczki odkażające, Leczniczy środek do mycia rąk, Maści antyseptyczne, Nasączone chusteczki lecznicze, Preparaty antybakteryjne, Preparaty antyseptyczne, Preparaty do dezynfekcji rąk, Środki bakteriobójcze, Spraye antybakteryjne, Środki odkażające, Środki odkażające do użytku domowego, Substancje sterylizujące, Dietetyczna żywność do celów medycznych, Białkowe suplementy diety, Dietetyczna żywność przy-

bow, Dezodoranty i antyperspiranty, Kosmetyki do makijażu, Mydła i żele, Preparaty do depilacji i golenia, Preparaty do kąpieli, Preparaty do włosów, Preparaty do pielęgnacji skóry, oczu i paznokci, Kremy do mycia, Kremy do twarzy i ciała [kosmetyki], Kremy i balsamy kosmetyczne, Kremy kojące do użytku kosmetycznego, Masczki do twarzy i ciała, Masła do twarzy, Masła do twarzy i ciała, Mleczko kosmetyczne, Antyperspiranty [przybory toaletowe], Antyperspiranty w aerozolah, Dezodoranty, Dezodoranty do stóp, Dezodoranty do użytku osobistego, Dezodoranty przeciwpotne, Mydło dezodoryzujące, Nielecznicze antyperspiranty, Preparaty do ciała w sprayu, Preparaty przeciwpotne, Kremy pod prysznic, Mydła, Mydła do rąk, Mydła do twarzy, Mydła nielecznicze, Mydła kosmetyczne, Mydła toaletowe, Mydła w płynie, Mydło pielęgnacyjne, Opakowania uzupełniające do dozowników żelu pod prysznic, Preparaty do mycia rąk, Produkty z mydła, Środek do mycia rąk, Środki czyszczące do higieny intymnej, nielecznicze, Szampony do ciała, Żele do kąpieli i pod prysznic nie do celów medycznych, Żele do użytku kosmetycznego, Żele pod prysznic, Balsam do rąk, Balsamy do rąk, Balsamy do opalania, Balsamy do ust, Balsamy po opalaniu, Emulsje do ciała, Esencje do pielęgnacji skóry, Krem do rąk, Krem do twarzy, Kremy dermatologiczne [inne niż lecznicze], Kremy chroniące przed słońcem [kosmetyki], Kremy do ciała, Kremy do aromaterapii, Kremy do demakijażu, Kremy do oczyszczania skóry, Kremy na dzień, Kremy na noc, Kremy nawilżające, Kremy oczyszczające, Kremy samoopalające, Maści [nielecznicze], Masczki do ciała, Masczki do twarzy, Maski do twarzy, Maski kosmetyczne, Masło do ciała, Mleczka do ciała, Mleczko po goleniu, Mleczko po opalaniu, Nawilżacze do skóry, Nielecznicze kremy do ciała, Odświeżacze do skóry, Nielecznicze płyny do oczyszczania skóry, Nielecznicze preparaty do pielęgnacji skóry, Odżywki do paznokci, Olejki do pielęgnacji skóry [kosmetyki], Olejki do opalania, Olejki do ciała w sprayu, Olejki kosmetyczne do naskórka, Olejki oczyszczające, Opakowania uzupełniające do dozowników, zawierające produkty do mycia ciała, Opakowania uzupełniające do dozowników zawierające krem do twarzy, Peelingi złuszczone do ciała, Pianka do czyszczenia, Płyn do golenia, Płyn do kąpieli, Płyn do twarzy, Płyny do pielęgnacji skóry [kosmetyki], Płyny oczyszczające, Preparaty do opalania, Preparaty do zmywania twarzy, Przeciwtwardzikowe środki myjące, kosmetyczne, Pudry do stóp [nielecznicze], Środki do twarzy do celów kosmetycznych, Sole do kąpieli, Środki do oczyszczania skóry twarzy, Środki nawilżające [kosmetyki], Środki oczyszczające skórę, Toniki do skóry, Toniki do skóry nielecznicze, Wazelina kosmetyczna, Zapachowe kremy do ciała, Żel do paznokci, Żele do opalania, Żele do twarzy, Żele nawilżające [kosmetyki], Żele oczyszczające, Zmywacze do paznokci, Balsam do włosów, Balsam odżywczy, Farby do włosów, Kosmetyki do włosów, Kremy odżywcze, Lakier do włosów, Maskara do włosów, Odżywki do włosów, Olejek do włosów, Pianka do włosów, Płyny do włosów, Preparaty do barwienia włosów, Preparaty do kręcenia włosów, Szampon do włosów, Szampony, Szampony nielecznicze, Szampony przeciwłupieżowe, Szampony z odżywką do włosów, Tonik do włosów, **5** Preparaty i artykuły dentystyczne oraz lecznicze środki do czyszczenia zębów, Preparaty i artykuły higieniczne, Preparaty i artykuły medyczne i weterynaryjne, Suplementy diety i preparaty dietetyczne, Preparaty i artykuły dentystyczne, Lecznicze pasty do zębów, Lecznicze płyny do płukania ust, Lecznicze płyny do płukania jamy ustnej, Lecznicze środki do czyszczenia zębów, Płyny do płukania jamy ustnej do celów medycznych, Płyny do płukania ust, Płyny do płukania ust do użytku medycznego, Płyny lecznicze do płukania ust, Preparaty farmaceutyczne do celów stomatologicznych, Preparaty lecznicze do leczenia jamy ustnej, Preparaty lecznicze do pielęgnacji jamy ustnej, Spraye do jamy ustnej do użytku medycznego, Mydła i detergenty lecznicze i odkażające, Środki dezynfekcyjne i antyseptyczne, Substancje chłonne do higieny osobistej, Higieniczne środki nawilżające, Lecznicze suche szampony, Preparaty chemiczne do celów sanitarnych, Preparaty higieniczne do sterylizacji, Produkty higieniczne do celów medycznych, Antybakteryjne płyny do rąk, Antyseptyczne preparaty do mycia, Antyseptyczne preparaty do pielęgnacji ciała, Antyseptyczne preparaty oczyszczające, Antyseptyki, Chusteczki antybakteryjne, Chusteczki do celów medycznych, Chusteczki odkażające, Leczniczy środek do mycia rąk, Maści antyseptyczne, Nasączone chusteczki lecznicze, Preparaty antybakteryjne, Preparaty antyseptyczne, Preparaty do dezynfekcji rąk, Środki bakteriobójcze, Spraye antybakteryjne, Środki odkażające, Środki odkażające do użytku domowego, Substancje sterylizujące, Dietetyczna żywność do celów medycznych, Białkowe suplementy diety, Dietetyczna żywność przy-

stosowana do celów medycznych, Dietetyczne dodatki do żywności, Dietetyczne preparaty żywnościowe przystosowane do celów medycznych, Dietetyczne środki spożywcze do celów medycznych, Dodatki dietetyczne do użytku medycznego, Dodatki dietetyczne w formie napojów, Dodatki witaminowe, Dodatki witaminowe i mineralne, Dodatki witaminowe w płynie, Ekstrakty z kory do użytku nutraceutycznego, Dodatki do żywności do celów niemedyceńskich, Herbata lecznicza, Jedzenie liofilizowane przystosowane do celów medycznych, Krople witaminowe, Mieszane preparaty witaminowe, Mieszanki do picia będące suplementami diety, Mieszanki do picia w proszku z dodatkami odżywczymi, Mieszanki do picia w proszku będące suplementami diety o smaku owocowym, Mięta do celów farmaceutycznych, Mineralne suplementy diety, Mineralne suplementy diety dla ludzi, Mineralne suplementy odżywcze, Multiwitaminy, Mleczko pszczele do celów medycznych, Musujące tabletki witaminowe, Napoje stosowane w lecznictwie, Napoje witalizowane, Napoje wzbogacone witaminami do celów medycznych, Napoje z dodatkami dietetycznymi, Nośniki uwalniające substancje czynne w formie rozpuszczalnych warstw ułatwiających uwalnianie suplementów odżywczych, Nośniki uwalniające substancje czynne w formie powłoczek tabletek ułatwiających uwalnianie suplementów odżywczych, Odżywcze mieszanki do picia do stosowania jako zamienniki posiłków, Odżywcze suplementy diety, Olej rybi do celów medycznych, Preparaty dietetyczne dla dzieci, Preparaty dietetyczne do użytku medycznego, Preparaty dietetyczne i odżywcze, Preparaty multiwitaminowe, Preparaty nutraceutyczne dla ludzi, Preparaty pobudzające apetyt, Preparaty witaminowe, Preparaty stosowane jako dodatki do żywności dla ludzi [lecznicze], Preparaty witaminowe i mineralne, Preparaty witaminowe w postaci suplementów diety, Preparaty wzbogacające organizm w niezbędne witaminy i mikroelementy, Probiotyki (suplementy), Produkty dietetyczne do celów medycznych, Przeciwutleniające, Przeciwutleniające do użytku leczniczego, Przeciwutleniające do użytku dietetycznego, Przeciwutleniające uzyskane z ziół, Przeciwutleniające suplementy diety, Przeciwutleniające suplementy, Skrobia do celów dietetycznych, Sole wód mineralnych, Suplementy dietetyczne i odżywcze, Suplementy diety, Suplementy diety dla ludzi, Suplementy diety dla ludzi i zwierząt, Suplementy diety dla ludzi nieprzeznaczone do celów leczniczych, Suplementy diety do użytku dietetycznego, Suplementy diety do użytku medycznego, Suplementy diety o działaniu kosmetycznym, Suplementy diety poprawiające kondycję i wytrzymałość, Suplementy diety w płynie, Suplementy mineralne do żywności, Suplementy prebiotyczne, Suplementy witaminowe w postaci plastrów, Suplementy wzmacniające zawierające preparaty parafarmaceutyczne stosowane profilaktycznie i dla rekonwalescentów, Suplementy ziołowe, Suplementy ziołowe w płynie, Suplementy żywnościowe, Tabletki witaminowe, Tran, Witaminy i preparaty witaminowe, Zdrowotne suplementy diety sporządzone głównie z minerałów, Żelki witaminowe, Ziołowe dodatki dietetyczne dla osób ze specjalnymi wymaganiami dietetycznymi, Ziołowe suplementy diety dla osób o szczególnych wymaganiach dietetycznych, Żywność dietetyczna do celów leczniczych, Żywność dla diet medycznych, Żywność homogenizowana przystosowana do celów medycznych, Żywność liofilizowana przystosowana do celów medycznych.

(111) **360817** (220) 2022 06 01 (210) 543652

(151) 2022 12 29 (441) 2022 09 05

(732) WĄSIKIEWICZ DARIUSZ, WĄSIKIEWICZ RADOSŁAW,
WĄSIKIEWICZ MATEUSZ ASEPTA SPÓŁKA CYWILNA,
Bielsko-Biała (PL)

(540) (znak słowny)

(540) ArthemisanJ11

(510), (511) **3** Aromaty, Aromaty [olejki aromatyczne], Aromaty [olejki eteryczne], Aromatyczne olejki eteryczne, Emulgowane olejki eteryczne, Esencje eteryczne, Olejki eteryczne, Naturalne olejki eteryczne, Olejki eteryczne do stosowania w aromaterapii, Olejki eteryczne do użytku osobistego, Olejki naturalne do celów kosmetycznych, Olejki nielecznicze, Olejki perfumowane do produkcji preparatów kosmetycznych, Olejki zapachowe, Preparaty aromaterapeutyczne, Roślinne olejki eteryczne, Woda kwiatowa, Zmieszane olejki eteryczne, Olejki esencjonalne i ekstrakty aromatyczne, Preparaty do czyszczenia i odświeżania, Środki toaletowe, Preparaty toaletowe, Aerozole czyszczące, Naturalne olejki do celów oczyszczających, Mydła do użytku domowego, Płyny do mycia, Preparaty do mycia i pielę-

gnacji ciała, Środki do higieny jamy ustnej, Środki perfumeryjne i zapachowe, Balsamy, inne niż do celów medycznych, Bawełna do celów kosmetycznych, Bawełniane płatki kosmetyczne, Chusteczki nasączone płynami kosmetycznymi, Chusteczki nasączone preparatami kosmetycznymi, Kosmetyki, Kosmetyki do użytku osobistego, Kosmetyki i preparaty kosmetyczne, Kosmetyki naturalne, Kosmetyki nielecznicze, Kosmetyki nielecznicze i preparaty toaletowe, Kosmetyki organiczne, Kosmetyki w formie olejków, Kosmetyki w gotowych zestawach, Kremy do masażu, nie do celów leczniczych, Maści do celów kosmetycznych, Nielecznicze balsamy, Nielecznicze mleczka, Nielecznicze preparaty do masażu, Nielecznicze preparaty toaletowe, Nielecznicze produkty toaletowe, Olejki do celów kosmetycznych, Olejki do masażu, Olejki do masażu, nielecznicze, Olejki i płyny do masażu, Olejki mineralne [kosmetyki], Olejki toaletowe, Preparaty kosmetyczne do pielęgnacji ciała, Preparaty kosmetyczne do twarzy, Wata kosmetyczna, Zestawy kosmetyków, Żele do masażu, inne niż do celów medycznych, Wody mineralne w sprayu do celów kosmetycznych, Aerozole do gardła [nielecznicze], Dentystyczne płyny do płukania ust pozbawione substancji medycznych, Kremy wybielające do zębów, Nielecznicze pasty do zębów, Nielecznicze płukanki stomatologiczne, Nielecznicze płyny do płukania ust, Nielecznicze środki do mycia zębów, Odświeżacze oddechu, Odświeżacze oddechu, nie do celów medycznych, Pasta do zębów, Płyny do czyszczenia zębów, Płyny do płukania jamy ustnej, Preparaty do czyszczenia zębów, Preparaty do pielęgnacji zębów, Środki do czyszczenia zębów, Dezodoranty i antyperspiranty, Kosmetyki do makijażu, Mydła i żele, Preparaty do depilacji i golenia, Preparaty do kąpieli, Preparaty do włosów, Preparaty do pielęgnacji skóry, oczu i paznokci, Kremy do mycia, Kremy do twarzy i ciała [kosmetyki], Kremy i balsamy kosmetyczne, Kremy kojące do użytku kosmetycznego, Maseczki do twarzy i ciała, Masła do twarzy, Masła do twarzy i ciała, Mleczko kosmetyczne, Antyperspiranty [przybory toaletowe], Antyperspiranty w aerozolu, Dezodoranty, Dezodoranty do stóp, Dezodoranty do użytku osobistego, Dezodoranty przeciwpotne, Mydło dezodorujące, Nielecznicze antyperspiranty, Preparaty do ciała w sprayu, Preparaty przeciwpotne, Kremy pod prysznic, Mydła, Mydła do rąk, Mydła do twarzy, Mydła nielecznicze, Mydła kosmetyczne, Mydła toaletowe, Mydła w płynie, Mydło pielęgnacyjne, Opakowania uzupełniające do dozowników żelu pod prysznic, Preparaty do mycia rąk, Produkty z mydła, Środek do mycia rąk, Środki czyszczące do higieny intymnej, nielecznicze, Szampony do ciała, Żele do kąpieli i pod prysznic nie do celów medycznych, Żele do użytku kosmetycznego, Żele pod prysznic, Balsam do ciała, Balsamy do rąk, Balsamy do opalania, Balsamy do ust, Balsamy do opalania, Emulsje do ciała, Esencje do pielęgnacji skóry, Krem do rąk, Krem do twarzy, Kremy dermatologiczne [inne niż lecznicze], Kremy chroniące przed słońcem [kosmetyki], Kremy do ciała, Kremy do aromaterapii, Kremy do demakijażu, Kremy do oczyszczania skóry, Kremy na dzień, Kremy na noc, Kremy nawilżające, Kremy oczyszczające, Kremy samoopalające, Maści [nielecznicze], Maseczki do ciała, Maseczki do twarzy, Maski do twarzy, Maski kosmetyczne, Masło do ciała, Mleczka do ciała, Mleczko po goleniu, Mleczko po opalaniu, Nawilżacze do skóry, Nielecznicze kremy do ciała, Odświeżacze do skóry, Nielecznicze płyny do oczyszczania skóry, Nielecznicze preparaty do pielęgnacji skóry, Odżyvky do paznokci, Olejki do pielęgnacji skóry [kosmetyki], Olejki do opalania, Olejki do ciała w sprayu, Olejki kosmetyczne do naskórka, Olejki oczyszczające, Opakowania uzupełniające do dozowników, zawierające produkty do mycia ciała, Opakowania uzupełniające do dozowników zawierające krem do twarzy, Peelingi złuszczające do ciała, Pianka do czyszczenia, Płyn do golenia, Płyn do kąpieli, Płyn do twarzy, Płyny do pielęgnacji skóry [kosmetyki], Płyny oczyszczające, Preparaty do opalania, Preparaty do zmywania twarzy, Przeciwtwardzikowe środki myjące, kosmetyczne, Pudry do stóp [nielecznicze], Serum do twarzy do celów kosmetycznych, Sole do kąpieli, Środki do oczyszczania skóry twarzy, Środki nawilżające [kosmetyki], Środki oczyszczające skórę, Toniki do skóry, Toniki do skóry nielecznicze, Wazelina kosmetyczna, Zapachowe kremy do ciała, Żel do paznokci, Żele do opalania, Żele do twarzy, Żele nawilżające [kosmetyki], Żele oczyszczające, Zmywacze do paznokci, Balsam do włosów, Balsam odżywczy, Farby do włosów, Kosmetyki do włosów, Kremy odżywcze, Lakier do włosów, Maskara do włosów, Odżyvky do włosów, Olejek do włosów, Pianka do włosów, Płyny do włosów, Preparaty do barwienia włosów, Preparaty do kręcenia włosów, Szampon do włosów, Szampony, Szampony nielecznicze, Szampony przeciwłupieżowe, Szampony z odżywką do włosów, Tonik do włosów, **5**

Preparaty i artykuły dentystyczne oraz lecznicze środki do czyszczenia zębów, Preparaty i artykuły higieniczne, Preparaty i artykuły medyczne i weterynaryjne, Suplementy diety i preparaty dietetyczne, Preparaty i artykuły dentystyczne, Lecznicze pasty do zębów, Lecznicze płyny do płukania ust, Lecznicze płyny do płukania jamy ustnej, Lecznicze środki do czyszczenia zębów, Płyny do płukania jamy ustnej do celów medycznych, Płyny do płukania ust, Płyny do płukania ust do użytku medycznego, Płyny lecznicze do płukania ust, Preparaty farmaceutyczne do celów stomatologicznych, Preparaty lecznicze do leczenia jamy ustnej, Preparaty lecznicze do pielęgnacji jamy ustnej, Spraye do jamy ustnej do użytku medycznego, Mydła i detergenty lecznicze i odkażające, Środki dezynfekcyjne i antyseptyczne, Substancje chłonne do higieny osobistej, Higieniczne środki nawilżające, Lecznicze suche szampony, Preparaty chemiczne do celów sanitarnych, Preparaty higieniczne do sterylizacji, Produkty higieniczne do celów medycznych, Antybakteryjne płyny do rąk, Antyseptyczne preparaty do mycia, Antyseptyczne preparaty do pielęgnacji ciała, Antyseptyczne preparaty oczyszczające, Antyseptyki, Chusteczki antybakteryjne, Chusteczki do celów medycznych, Chusteczki odkażające, Leczniczy środek do mycia rąk, Maści antyseptyczne, Nasączone chusteczki lecznicze, Preparaty antybakteryjne, Preparaty antyseptyczne, Preparaty do dezynfekcji rąk, Środki bakteriobójcze, Spraye antybakteryjne, Środki odkażające, Środki odkażające do użytku domowego, Substancje sterylizujące, Dietetyczna żywność do celów medycznych, Białkowe suplementy diety, Dietetyczna żywność przystosowana do celów medycznych, Dietetyczne dodatki do żywności, Dietetyczne preparaty żywnościowe przystosowane do celów medycznych, Dietetyczne środki spożywcze do celów medycznych, Dodatki dietetyczne do użytku medycznego, Dodatki dietetyczne w formie napojów, Dodatki witaminowe, Dodatki witaminowe i mineralne, Dodatki witaminowe w płynie, Ekstrakty z kory do użytku nutraceutycznego, Dodatki do żywności do celów niemedyycznych, Herbata lecznicza, Jedzenie liofilizowane przystosowane do celów medycznych, Krople witaminowe, Mieszane preparaty witaminowe, Mieszanki do picia będące suplementami diety, Mieszanki do picia w proszku z dodatkami odżywczymi, Mieszanki do picia w proszku będące suplementami diety o smaku owocowym, Mięta do celów farmaceutycznych, Mineralne suplementy diety, Mineralne suplementy diety dla ludzi, Mineralne suplementy odżywcze, Multiwitaminy, Mleczko pszczele do celów medycznych, Musujące tabletki witaminowe, Napoje stosowane w lecznictwie, Napoje witaminizowane, Napoje wzbogacone witaminami do celów medycznych, Napoje z dodatkami dietetycznymi, Nośniki uwalniające substancje czynne w formie rozpuszczalnych warstw ułatwiających uwalnianie suplementów odżywczych, Nośniki uwalniające substancje czynne w formie powłoczek tabletek ułatwiających uwalnianie suplementów odżywczych, Odżywcze mieszanki do picia do stosowania jako zamienniki posiłków, Odżywcze suplementy diety, Olej rybi do celów medycznych, Preparaty dietetyczne dla dzieci, Preparaty dietetyczne do użytku medycznego, Preparaty dietetyczne i odżywcze, Preparaty multiwitaminowe, Preparaty nutraceutyczne dla ludzi, Preparaty pobudzające apetyt, Preparaty witaminowe, Preparaty stosowane jako dodatki do żywności dla ludzi [lecznicze], Preparaty witaminowe i mineralne, Preparaty witaminowe w postaci suplementów diety, Preparaty wzbogacające organizm w niezbędne witaminy i mikroelementy, Probiotyki (suplementy), Produkty dietetyczne do celów medycznych, Przeciwutleniacze, Przeciwutleniacze do użytku leczniczego, Przeciwutleniacze do użytku dietetycznego, Przeciwutleniacze uzyskane z ziół, Przeciwutleniające suplementy diety, Przeciwutleniające suplementy, Skrobia do celów dietetycznych, Sole wód mineralnych, Suplementy dietetyczne i odżywcze, Suplementy diety, Suplementy diety dla ludzi, Suplementy diety dla ludzi i zwierząt, Suplementy diety dla ludzi nieprzeznaczone do celów leczniczych, Suplementy diety do użytku dietetycznego, Suplementy diety do użytku medycznego, Suplementy diety o działaniu kosmetycznym, Suplementy diety poprawiające kondycję i wytrzymałość, Suplementy diety w płynie, Suplementy mineralne do żywności, Suplementy prebiotyczne, Suplementy witaminowe w postaci plastrów, Suplementy wzmacniające zawierające preparaty parafarmaceutyczne stosowane profilaktycznie i dla rekonwalescentów, Suplementy ziołowe, Suplementy ziołowe w płynie, Suplementy żywnościowe, Tabletki witaminowe, Tran, Witaminy i preparaty witaminowe, Zdrowotne suplementy diety sporządzone głównie z minerałów, Żelki witaminowe, Ziołowe dodatki dietetyczne dla osób ze specjalnymi wymaganiami dietetycznymi, Ziołowe suplementy diety dla

osób o szczególnych wymaganiach dietetycznych, Żywność dietetyczna do celów leczniczych, Żywność dla diet medycznych, Żywność homogenizowana przystosowana do celów medycznych, Żywność liofilizowana przystosowana do celów medycznych.

(111) **360818** (220) 2022 08 02 (210) 545781
 (151) 2022 12 29 (441) 2022 09 12
 (732) INFLOO SPÓŁKA Z OGRANICZONĄ ODPOWIEDZIALNOŚCIĄ,
 Białystok (PL)
 (540) (znak słowno-graficzny)
 (540) Bivacc
 (540)



(591) zielony, ciemnozielony, czarny
 (531) 10.03.25, 27.05.01, 29.01.13
 (510), (511) **8** Narzędzia i przyrządy ręczne (o napędzie ręcznym), Wyroby nożownicze, Widelce i łyżki, Broń biała, Ostrza (maszynki do golenia), Noże, Scyzoryki, Finki, Sztućce, **9** Urządzenia audio-wideo, odbiorniki radiowe, radia samochodowe, anteny, anteny samochodowe, aparaty fotograficzne, kamery, wieże, miniwieże, radio budziki, gramofony, głośniki, głośniki samochodowe, słuchawki, telewizory, telewizory LCD, filtry ekranowe, okulary, okulary 3D, kable i przewody, komputery, komputery przenośne, kasy fiskalne, odtwarzacze płyt DVD, odtwarzacze płyt CD, ekrany i rzutniki ekranowe, telefony cyfrowe i komórkowe, tablety, zestawy słuchawkowe do telefonów komórkowych, złącza elektryczne, zasilacze telefoniczne, futerały do telefonów komórkowych, etui na telefony komórkowe, przewody telefoniczne, notesy elektroniczne, akumulatory, zapalniczki samochodowe, alarmy antywłamaniowe do samochodów, do motocykli i do skuterów, urządzenia chroniące przed kradzieżą samochodów, motocykle, skutery, pojazdy mechaniczne, odbiorniki radiowe montowane w pojazdach mechanicznych, kaski ochronne dla motocyklistów, odzież chroniąca przed wypadkami, odzież ochronna dla motocyklistów, nakolanniki, ochraniacze dla motocyklistów, maski ochronne, osłony przeciwo-blaskowe, pasy bezpieczeństwa do pojazdów, rejestratory przebytej drogi dla pojazdów mechanicznych, rękawice ochronne dla motocyklistów, urządzenia GPS, oprogramowanie komputerowe do pojazdów mechanicznych-software ładowalny na nośnikach, programy komputerowe-komputerowe systemy wspomagające pracę układów pojazdów mechanicznych, komputerowe systemy konwersji i analizy danych dotyczących pracy układów pojazdów mechanicznych, komputerowe programy sterujące, komputerowe systemy operacyjne, komputerowe programy nagrane, nośniki danych, dyski magnetyczne, pamięci komputerowe, pendrive, twarde dyski, nośniki danych magnetyczne i optyczne, karty pamięci, dyski cyfrowe, płyty CD, płyty DVD, pliki komputerowe, interfejsy, procesory, monitory, monitory dotykowe, urządzenia do gry działające z odbiornikiem telewizyjnym, kamery cofania, urządzenia sygnalizacyjne dla pojazdów mechanicznych, czujniki parkowania, trójkąty ostrzegające o niesprawnym samochodzie, diody, przyrządy i urządzenia optyczne, okulary, okulary ochronne, okulary przeciwsłoneczne, okulary korekcyjne, szkła do okularów optyczne i przeciwsłoneczne, soczewki optyczne, akcesoria do okularów, oprawki do okularów, futerały do okularów, etui na okulary, łańcuszki do okularów, sznurki do okularów, przyrządy i urządzenia optyczne dla celów badawczych i poznawczych, urządzenia i przyrządy do astronomii, teleskopy, lunety, lunety celownicze do broni palnej, mikroskopy, szkła powiększające, lasery, filtry optyczne, obiektywy optyczne, futerały na urządzenia optyczne, soczewki optyczne, soczewki antyrefleksyjne, lornetki, projektory, rzutniki, **11** Urządzenia do gotowania, podgrzewania, chłodzenia i obróbki żywności i napojów, kuchenny sprzęt elektryczny do gotowania, smażenia, pieczenia, opiekania, zaparzania, elektryczne urządzenia do zaparzania kawy i herbaty, ekspresy do kawy, smażarki elektryczne, przenośne urządzenia grzewcze, czajniki elektryczne, opiekacze pieczywa, opiekacze kanapek, aparatura chłodząca do napojów, aparatura do suszenia, aparatura do suszenia owoców, elektryczne urządzenia do suszenia owoców, aparatura i urządzenia do oczyszczania powietrza, aparatura i urządzenia do wytwarzania lodu, aparaty

do jonizacji i uzdatniania powietrza, elektryczne formy do wypiekania ciasta, elektryczne formy do wypiekania wafli, elektryczne garnki ciśnieniowe, elektryczne ogrzewacze stóp, filtry do kawy elektryczne, filtry do wody pitnej, frytownice elektryczne, gofrownice elektryczne, grzejniki, grzejniki do nóg, grzejniki elektryczne, kuchenki, kuchenki mikrofalowe, lampy do układania włosów, lodówki, nawilżacze do grzejników centralnego ogrzewania, podgrzewacze butelek dla niemowląt elektryczne, podgrzewacze powietrza, podgrzewacze talerzy, podgrzewanie wody (aparatura), różna, suszarki do bielizny elektryczne, suszarki do włosów, suszarki łazienkowe do rąk montowane przy umywalkach, suszarki powietrze, szybkowary elektryczne, tostery, urządzenia do filtrowania wody, urządzenia do kąpieli, urządzenia i instalacje do gotowania, urządzenia klimatyzacyjne, wentylatory elektryczne do użytku osobistego, wyciągi wentylacyjne, zamrażarki, instalacje klimatyzacyjne do pojazdów, filtry powietrza do klimatyzacji, dmuchawy, instalacje do filtrowania powietrza w pojazdach, żarówki samochodowe, reflektory samochodowe, reflektory motocyklowe, klosze do lamp, osłony do lamp, lampy kierunkowskazów, lampy bezpieczeństwa, latarki, urządzenia do oświetlenia pojazdów, urządzenia do oczyszczania powietrza, urządzenia ogrzewające do pojazdów, odmrażacze do pojazdów, instalacje do podgrzewania foteli w pojazdach, urządzenia grzejne przeciw rosznieniu szyb w pojazdach, części zamienne i akcesoria do wyżej wymienionych artykułów, latarki, latarki czołowe, lampy turystyczne, **20** Meble kempingowe, Materace kempingowe, Maty do spania kempingowe, Stojaki [meble] pod telewizor, Stoły kempingowe, Krzesła kempingowe, Łóżka kempingowa, **21** Akcesoria kempingowe, mianowicie: naczynia z melaminy, grille kempingowe, pojemniki na żywność, garnki i rondle przenośne do użytku na kempingu, Menażki, Termosy, Kubki termiczne, **22** Plandeki, markizy, namioty, Namioty do celów wspinaczkowych lub kempingowych, Plandeki turystyczne, **28** Sprzęt wędkarski, osprzęt wędkarski, haczyki wędkarskie, kołowrotki wędkarskie, zamocowania, uchwyty, siedziska do kołowrotków, podbieraki dla wędkarzy, sadze, sztuczne oraz naturalne przynęty stosowane w wędkarstwie, zanęty, szałwii wędkarskie, wędkę do łowienia, torby wędkarskie, pływak do łowienia ryb, żyłki wędkarskie, pudełka wędkarskie, szpule wędkarskie.

(111) **360819** (220) 2022 09 15 (210) 547213
 (151) 2023 01 26 (441) 2022 10 10
 (732) DATAN SPÓŁKA Z OGRANICZONĄ ODPOWIEDZIALNOŚCIĄ, Kraków (PL)
 (540) (znak słowno-graficzny)
 (540) Spichlerz Zdrowia
 (540)



(591) biały, czarny, zielony
 (531) 05.03.13, 27.05.01, 29.01.13, 26.01.02, 26.01.15, 26.01.18
 (510), (511) **29** Oleje i tłuszcze jadalne, Oleje smakowe, Oleje spożywcze, Pasty na bazie orzechów, Pasty przyrządzone z orzechów, Orzechy jadalne, **35** Usługi sprzedaży detalicznej w związku z herbatami.

(111) **360820** (220) 2022 09 15 (210) 547216
 (151) 2023 01 26 (441) 2022 10 10
 (732) WITEK SZYMON MEBWIT, Trzcina (PL)
 (540) (znak słowno-graficzny)
 (540) MEBWIT
 (540)



(591) biały, czerwony, czarny
 (531) 26.04.02, 26.04.22, 26.04.01, 26.04.09, 26.04.16, 27.05.01, 29.01.13, 12.01.09

(510), (511) **20** Meble tapicerowane, Łóżka, Narożniki [meble], Szafy [meble], Meble, Meble do salonu, Meble domowe, biurowe i ogrodowe, Meble drewniane, Meble sypialne, Meble wypoczynkowe, Sofy, Kanapy.

(111) **360821** (220) 2022 05 30 (210) 543522
 (151) 2023 01 27 (441) 2022 10 10
 (732) OCEANIC SPÓŁKA AKCYJNA, Sopot (PL)
 (540) (znak słowny)
 (540) AA WINGS OF COLOR GENTLE NUDE
 (510), (511) **3** Kosmetyki, Kosmetyki do makijażu, Kosmetyki kolorowe, Podkład do makijażu, Fluid do makijażu, Baza pod makijaż, Puder do makijażu, Puder sypki do makijażu, Prasowany puder do twarzy, Puder w kamieniu do kompaktów [kosmetyki], Kolorowe kosmetyki do oczu, Kosmetyki do paznokci, Spraye do utrwalania makijażu, Preparaty do ochrony przeciwsłonecznej, Preparaty po opalaniu, do celów kosmetycznych.

(111) **360822** (220) 2022 07 01 (210) 544663
 (151) 2023 01 27 (441) 2022 10 10
 (732) VICTORIA CYMES SPÓŁKA Z OGRANICZONĄ ODPOWIEDZIALNOŚCIĄ, Wałcz (PL)
 (540) (znak słowny)
 (540) FINELLA
 (510), (511) **32** napoje bezalkoholowe: gazowane, niegazowane, musujące, napoje owocowe, bezalkoholowe wyciągi z owoców lub warzyw, wody niegazowane i gazowane, mineralne, stołowe, sodowe, napoje owocowe i soki owocowe, soki, napoje i nektary: warzywne, owocowo-warzywne, soki zagęszczane, proteińowe, węglowodanowe, syropy zagęszczane, syropy do napojów, kawy, drinków i koktajli, zaprawy do napojów, syropy i preparaty do przygotowywania napojów, koncentraty napojów bezalkoholowych, esencje do napojów, ekstrakty do napojów bezalkoholowych, napoje wzbogacone witaminami i minerałami, piwo.

(111) **360823** (220) 2022 09 01 (210) 546765
 (151) 2023 01 27 (441) 2022 10 10
 (732) NEW YORK PIZZA DEPARTMENT SPÓŁKA AKCYJNA, Kraków (PL)
 (540) (znak słowno-graficzny)
 (540) A Alabama mama
 (540)



(591) pomarańczowy, jasnopomarańczowy, biały
 (531) 02.03.11, 27.05.01, 29.01.13
 (510), (511) **39** Usługi w zakresie dostarczania żywności, **43** Usługi restauracyjne, Obsługa gastronomiczna z własnym zapleczem, produktami i transportem, Oferowanie żywności i napojów dla gości w restauracjach, Bary szybkiej obsługi [snack-bary], Restauracje oferujące dania na wynos.

(111) **360824** (220) 2022 09 03 (210) 546816
 (151) 2023 01 27 (441) 2022 10 10
 (732) CHOMIUK AGNIESZKA, CHOMIUK BEATA, MUĆKO PAWEŁ WAGABUNDA TRAVEL SPÓŁKA CYWILNA, Wrocław (PL)
 (540) (znak słowny)
 (540) wagabunda travel
 (510), (511) **39** Planowanie, organizowanie i rezerwacja podróży, Organizowanie wycieczek, Usługi przewodników turystycznych, Doradztwo w zakresie podróży, Usługi biura podróży, Usługi biura turystycznego w celu rezerwacji podróży, Koordynowanie planów

podróży dla osób prywatnych i grup, Agencje rezerwacji podróży, Usługi agencji podróży polegające na organizowaniu podróży, Usługi biura podróży, mianowicie dokonywanie rezerwacji i zamówień na transport, Usługi przewodników turystycznych oraz informacja o podróży, Organizowanie i rezerwowanie podróży w ramach wakacji zorganizowanych, Organizowanie wycieczek z przewodnikiem, Planowanie, organizowanie i rezerwowanie podróży za pomocą środków elektronicznych.

(111) **360825** (220) 2022 09 09 (210) 547024
(151) 2023 01 27 (441) 2022 10 10
(732) RĄCZKA NATALIA, Modlnica (PL)

(540) (znak słowny)

(540) wygiBobasy

(510), (511) **41** Szkolenia ruchowe dla dzieci, Zajęcia gimnastyczne, Zajęcia sportowe i rekreacyjne, Zajęcia w zakresie ćwiczeń fizycznych, Zajęcia zorganizowane, dla dzieci [rozrywka / edukacja], Usługi edukacyjne i szkoleniowe związane ze sportem, Usługi edukacyjne i szkoleniowe, Szkolenie w zakresie sprawności fizycznej, Szkolenie w zakresie zajęć rekreacyjnych, Kursy szkoleniowe z zakresu zdrowia.

(111) **360826** (220) 2022 08 29 (210) 546643
(151) 2023 01 23 (441) 2022 10 03
(732) CEDC INTERNATIONAL SPÓŁKA Z OGRANICZONĄ

ODPOWIEDZIALNOŚCIĄ, Oborniki (PL)

(540) (znak słowno-graficzny)

(540) ŻUBRÓWKA CZARNA

(540)



(591) czarny, złoty, biały

(531) 03.04.05, 05.03.11, 27.05.01, 29.01.13

(510), (511) **33** Napoje alkoholowe, z wyjątkiem piwa.

(111) **360827** (220) 2022 08 30 (210) 546690
(151) 2023 01 24 (441) 2022 10 10
(732) WOŁOCH STANISŁAW, Łódź (PL)

(540) (znak słowny)

(540) Quark Kantory Bitcoin

(510), (511) **9** Oprogramowanie komputerowe do pobrania do zarządzania transakcjami z wykorzystaniem technologii łańcucha bloków („blockchain”), **36** Handel walutami i wymiana walut.

(111) **360828** (220) 2022 08 30 (210) 546715
(151) 2023 01 11 (441) 2022 09 26
(732) ROKOSZ MARZENA, MIECZKOWSKI GRZEGORZ AVAR

SPÓŁKA CYWILNA, Smolec (PL)

(540) (znak słowny)

(540) AVAR

(510), (511) **20** Fronty szuflad, Fronty do szafek, Fronty do szaf i szafek, Gałki do frontów meblowych, niemetalowe, Ozdobne listwy z tworzyw sztucznych do umieszczania na frontach sklepów, Panele frontowe do trumien prezentujące zdjęcia i informacje o zmarłym, Niemetalowe części mebli, Niemetalowe części półek, Szafki [części

zestawu], Blaty [części mebli], Szuflady [części mebli], Szuflady metalowe [części mebli], Panele tylne [części mebli], Meble, Zestawy części [sprzedawane razem], z których montuje się meble, Zestawy części [sprzedawane jako całość] do montażu w meble, Systemy do zabudowy wewnętrznej szaf wnękowych i garderób [części mebli], Elementy wnętrza szaf, Drzwi do mebli, Papierowe drzwi działowe, Drzwi do szaf, Drzwi do szafek, Sprężyny drzwiowe niemetalowe, Zasuwki drzwiowe niemetalowe, Zasuwki drzwiowe, niemetalowe, Drewniane klamki drzwiowe, Zasuwki drzwiowe niemetalowe, Drzwiczki do mebli, Zawiasy do drzwi niemetalowe, Klamki do drzwi niemetalowe, Metalowe drzwi do mebli, Drzwi przesuwne do szaf, Ograniczniki otwarcia drzwi, niemetalowe, Drzwi przesuwne do mebli, Osprzęt niemetalowy do drzwi, Zatrzaski do drzwi, niemetalowe, Zaczepy do drzwi, niemetalowe, Okucia do drzwi [niemetalowe], Niemetalowe zapadki do drzwi, Gałki do drzwi porcelanowe, Gałki do drzwi, niemetalowe, Szklane gałki do drzwi, Tabliczki na drzwi, niemetalowe, Porcelanowe klamki do drzwi, Amortyzatory do drzwi, niemetalowe, Odbojniki drewniane do drzwi, Drewniane gałki do drzwi, Niemetalowe szyny do drzwi składanych, Niemetalowe prowadnice do drzwi składanych, Prowadnice niemetalowe do drzwi przesuwnych, Prefabrykowane drzwi drewniane do mebli, Niemetalowe drzwi przesuwne do mebli, Drzwi przechylne metalowe [części mebli], Drzwi przechylne niemetalowe [części mebli], Niemetalowe klamry do mocowania drzwi, Prefabrykowane drzwi metalowe do mebli, Drzwi do mebli ze szkła, Nielektryczne mechanizmy otwierające drzwi, niemetalowe, Tabliczki imienne na drzwi, niemetalowe, Przezroczyste drzwi niemetalowe do mebli, Mechanizmy otwierające drzwi nieelektryczne, niemetalowe, Zatrzaski do drzwiczek szafek, niemetalowe, Niemetalowe osłony na zawiasy drzwiowe, Okucia drzwiowe wykonane z kamionki, Okucia drzwiowe wykonane z drewna, Zamki drzwiowe skrzynkowe nieelektryczne, niemetalowe, Gałki drzwiowe z tworzyw sztucznych, Wizjery do drzwi, niemetalowe [niepowiększające], Szyny do drzwi przesuwnych niemetalowe, Dzwonki do drzwi niemetalowe, nieelektryczne, Wałki niemetalowe do drzwi przesuwnych, Niemetalowe szyny do drzwi przesuwnych, Niemetalowe, nieelektryczne mechanizmy do otwierania drzwi, Mechanizmy niemetalowe, nieelektryczne do otwierania drzwi, Niemetalowe, nieelektryczne mechanizmy do zamykania drzwi, Mechanizmy niemetalowe, nieelektryczne do podnoszenia drzwi, Niemetalowe, nieelektryczne mechanizmy do podnoszenia drzwi, Drzwi przezroczyste ze szkła do mebli, Niemetalowe, nieelektryczne mechanizmy do drzwi przesuwnych, Niemetalowe, nieelektryczne mechanizmy do przesuwnych drzwi, Osprzęt do drzwi wykonany z drewna, Haczyki na drzwi z materiałów niemetalowych, Kołatki do drzwi z materiałów niemetalowych, Żaluzje listewkowe poziome [wewnętrzne] na drzwi, Niemetalowe urządzenia do zamykania do drzwi, Ograniczniki do drzwi, niemetalowe ani niegumowe, Poziome żaluzje weneckie [wewnętrzne] na drzwi, Urządzenia zamykające do drzwi, nieelektryczne, niemetalowe, Płytki ochronne przy zamku drzwi, niemetalowe, Urządzenia zamykające do drzwi nieelektryczne, niemetalowe, Nielektryczne, niemetalowe urządzenia zamykające do drzwi, Niemetalowe zawiasy do drzwi i okien, Zawiasy do drzwi i okien niemetalowe, Odbojniki do drzwi z tworzyw sztucznych, Nielektryczne zamknięcia drzwiowe z materiałów niemetalowych, Rozkładane bramki zabezpieczające do otworów drzwiowych, Drzwi do mebli wykonane z tworzyw sztucznych, Akcesoria do drzwi wykonane z tworzyw sztucznych, Osprzęt do drzwi wykonany z tworzyw sztucznych, Rolki z tworzyw sztucznych do drzwi garażowych, Przezroczyste drzwi w metalowych ramach do mebli, Urządzenia sterujące nieelektryczne, niemetalowe do zamykania drzwi, Nielektryczne, niemetalowe urządzenia sterujące do zamykania drzwi, Nielektryczne samozamykacze do drzwi z materiałów niemetalowych, Klamki do drzwi wykonane z tworzyw sztucznych, Osprzęt do drzwi, bram i okien, niemetalowe, Kratki wentylacyjne niemetalowe do mocowania w drzwiach, Ozdobne niemetalowe odboje drzwiowe w postaci zwierząt, Drzwiczki dla kotów wykonane z materiałów niemetalowych, Nielektryczne urządzenia do regulacji drzwi z materiałów niemetalowych, Klapki w ścianach lub drzwiach do wchodzenia dla psów i kotów, nie z metalu lub kamienia, Dekoracyjne listwy z tworzyw sztucznych do umieszczania na drzwiach, Sufitowe szyny zawieszonowe z materiałów niemetalowych do użytku z drzwiami, Dekoracyjne listwy wykończeniowe z tworzyw sztucznych stosowane wraz z osprzętem drzwiowym, Klapki do skrzynek na listy

w drzwiach [nie z metalu lub kamienia], Meble domowe, Meble łączone, Meble skórzane, Meble tapicerowane, Meble sypialne, Meble łazienkowe, Ławy [meble], Meble kuchenne, Komody [meble], Meble szkolne, Kredensy [meble], Meble ogrodowe, Meble sklepowe, Meble antyczne, Zewnętrzne meble, Meble wypoczynkowe, Wózki [meble], Regały [meble], Toaletki [meble], Siedzenia [meble], Gabloty [meble], Meble biurowe, Kwietniki [meble], Konsole [meble], Meble drewniane, Skrzynie [meble], Nadmuchiwane meble, Pufy [meble], Meble rattanowe, Meble trzcinowe, Szafy [meble], Stoly [meble], Meble komputerowe, Półki [meble], Narożniki [meble], Barki [meble], Ekran [meble], Parawany [meble], Lustra [meble], Półki wiszące [meble], Ściany działowe [meble], Meble modułowe [kombinowane], Meble wielofunkcyjne, Meble kempingowe, Szafki [meble], Meble metalowe i meble kempingowe, Stojaki wielofunkcyjne [meble], Meble do salonu, Półki ściennie [meble], Stanowiska pracy [meble], Meble dla dzieci, Meble dla niemowląt, Wysokie stołki [meble], Meble do przechowywania, Meble ogrodowe drewniane, Szafki metalowe [meble], Meble zawierające łóżka, Sprzęt biurowy [meble], Metalowe przesłony [meble], Trzyczęściowe komplety mebli [meble], Stojaki na wino [meble], Meble do wyposażenia sklepów, Szafki na płyty [meble], Segmenty ściennie metalowe [meble], Szafki do komputerów [meble], Szafki do przechowywania [meble], Meble w stylu antycznym, Biurka, Ruchome biurka, Przenośne biurka, Moduły biurkowe, Biurka i stoły, Biurka modułowe [meble], Biurka do celów biurowych, Biurka z regulacją wysokości, Stojaki na biurka [meble], Niskie biurka w stylu japońskim (wazukue), Pulpity [biurka] do pracy w pozycji stojącej, Stoły, Stoliki, Kredensy, toaletki, komody, Szafki, Szafki łazienkowe, Szafki ściennie, Szafki kuchenne, Szafki nocne, Kufry [szafki], Sofy, Sofy rozkładane, Sofy rozsuwane, Kanapy, Kanapo-tapczany, Krzesła, Krzesła składane, Krzesła biurowe, Krzesła stołowe, Krzesła, fotele z ruchomym oparciem, Wysokie krzesła dla dzieci, Fotele, Fotele biurowe, Rozkładane fotele, Fotele wypoczynkowe, Fotele bujane, **35** Usługi handlu detalicznego związane ze sprzedażą mebli, Usługi sprzedaży hurtowej w związku z meblami, Usługi sprzedaży detalicznej w związku z meblami, Usługi sprzedaży detalicznej i hurtowej w związku z następującymi towarami: fronty szuflad, fronty do szafek, fronty do szaf i szafek, gałki do frontów meblowych, niemetalowe, ozdobne listwy z tworzyw sztucznych do umieszczania na frontach sklepów, panele frontowe do trumien prezentujące zdjęcia i informacje o zmarłym, niemetalowe części mebli, niemetalowe części półek, szafki [części zestawu], blaty [części mebli], szuflady [części mebli], szuflady metalowe [części mebli], panele tylne [części mebli], meble, zestawy części [sprzedawane razem], z których montuje się meble, zestawy części [sprzedawane jako całość] do montażu w meble, systemy do zabudowy wewnętrznej szaf wnękowych i garderób [części mebli], elementy wnętrza szaf, drzwi aluminiowe, metalowe drzwi obrotowe, pancerne drzwi metalowe, kołatki do drzwi, metalowe drzwi izolujące, drzwi metalowe, metalowe drzwi bezpieczeństwa, ognioodporne drzwi metalowe, metalowe drzwi przeciwpożarowe, przechyłne drzwi metalowe, framugi drzwi metalowe, metalowe drzwi pancerne, metalowe drzwi przesuwne, metalowe drzwi zwijane, drzwi zwijane, metalowe, metalowe drzwi ogrodowe, metalowe obramowania drzwi, aluminiowe drzwi ogrodowe, metalowe elementy drzwi, drzwi metalowe garażowe, metalowe drzwi składane, zewnętrzne drzwi metalowe, zasuwki drzwiowe metalowe, metalowe drzwi harmonijkowe, oszlone drzwi metalowe, drzwi wahadłowe metalowe, futryny drzwiowe metalowe, ościeżnice drzwiowe metalowe, sprzężyny drzwiowe (nieelektryczne), zasuwki drzwiowe płaskie, ograniczniki drzwiowe metalowe, zawiasy drzwiowe metalowe, elementy drzwiowe metalowe, metalowe odbojniki drzwiowe, klamki do drzwi metalowe, drzwi i okna metalowe, metalowe ościeżnice do drzwi, metalowe ramy do drzwi, futryny do drzwi metalowe, płyty do drzwi metalowe, metalowe zasuwki do drzwi, sprzężyny do drzwi [nieelektryczne], zasuwki do drzwi metalowe, okucia do drzwi metalowe, drobica metalowa do drzwi, metalowe okucia do drzwi, metalowe drzwi do ogrodu, metalowe osłony do drzwi, aluminiowe drzwi do mieszkań, ogniotrwałe drzwi z metalu, drzwi (bramy) żaluzjowe metalowe, metalowe kołatki do drzwi, metalowe przytrzymywacze do drzwi, metalowe uszczelki do drzwi, metalowe pokrycia drzwi pancernych, zatrzaski do drzwi metalowe, drzwi metalowe do budynków, metalowe obramowania drzwi ogrodowe, nieelektryczne dzwonki do drzwi, metalowe cyfry na drzwi, haki do drzwi z metalu, metalowe drzwi do garaży, zawiasy metalowe do drzwi, metalowe tabliczki na drzwi, futryny do drzwi metalowe, kołatki metalowe do drzwi, metalowe

drzwi z siatką, metalowy osprzęt klamek do drzwi, stojaki ościeżnicy drzwiowej, metalowe, klamki z metalu do drzwi, harmonijkowe drzwi z metalu, metalowe drzwiczki dla zwierząt, okucia drzwiowe (ozdobne) metalowe, metalowe łańcuchy do drzwi, metalowe zamki do drzwi, metalowe wałki do drzwi garażowych, urządzenia do otwierania drzwi nieelektryczne, metalowe ościeżnice drzwi do chłodni, metalowe uchwyty do otwierania drzwi, metalowe zasuwki do zamykania drzwi, metalowe blachy zabezpieczające do drzwi, metalowe drzwi przesuwane do budynków, metalowe elementy umożliwiające popychanie drzwi, ramy metalowe do drzwi przesuwanych, metalowe elementy do hamowania drzwi, metalowe wizjery do drzwi [niepowiększające], metalowe okucia zabezpieczające do drzwi, metalowe dzwonki do drzwi, nieelektryczne, drzwi metalowe do kas pancernych, profile z metalu na drzwi, metalowe urządzenia do przytrzymywania drzwi, metalowe zatrzaski do drzwiczek szafek, metalowe drzwiczki [klapki] dla kotów, zamknięcia drzwiowe, eliminujące trzaskanie [nieelektryczne], rolki, prowadnice do drzwi przesuwne, wałki metalowe do celów bezpieczeństwa, metalowe zabezpieczenia łańcuszkowe do drzwi, metalowe urządzenia zamykające do drzwi, zasuwki metalowe będące elementami do drzwi, metalowe drzwi zwijane o właściwościach izolacyjnych, metalowe zawiasy do drzwi i okien, metalowe uszczelnienia okien i drzwi (taśmy), metalowe drzwi roletowe do celów bezpieczeństwa, drzwi metalowe do użytku wewnątrz pomieszczeń, metalowe ekrany przeciw owadom do drzwi, metalowe płytki ochronne przy zamku drzwi, prowadnice do drzwi przesuwanych [z metalu], nieelektryczne dzwonki do drzwi z metalu, metalowe, drzwiowe wrzutniki na korespondencję pocztową, uchylne metalowe drzwiczki dla kotów/psów, skrobaczki do obuwia [umieszczone przed drzwiami], gałki do drzwi wykonane z metali nieszlachetnych, metalowe drzwi, bramy, okna i osłony okienne, metalowe ekrany przeciw owadom montowane na drzwiach, metalowe kratki wentylacyjne do zakładania w drzwiach, metalowe tabliczki imienne i imienne tabliczki na drzwi, drzwiczki metalowe zapewniające dostęp do budynków zwierzętom domowym, sufitowe, metalowe szyny podwieszane do użytku wraz z drzwiami, meble domowe, meble łączone, meble skórzane, meble tapicerowane, meble sypialne, meble łazienkowe, ławy [meble], meble kuchenne, komody [meble], meble szkolne, kredensy [meble], meble ogrodowe, meble sklepowe, meble antyczne, zewnętrzne meble, meble wypoczynkowe, wózki [meble], regały [meble], toaletki [meble], siedzenia [meble], gabloty [meble], meble biurowe, kwietniki [meble], konsole [meble], meble drewniane, skrzynie [meble], nadmuchiwane meble, pufy [meble], meble rattanowe, meble trzcinowe, szafy [meble], stoły [meble], meble komputerowe, półki [meble], narożniki [meble], barki [meble], ekrany [meble], parawany [meble], lustro [meble], półki wiszące [meble], ściany działowe [meble], meble modułowe [kombinowane], meble wielofunkcyjne, meble kempingowe, szafki [meble], meble metalowe i meble kempingowe, stojaki wielofunkcyjne [meble], meble do salonu, półki ściennie [meble], stanowiska pracy [meble], meble dla dzieci, meble dla niemowląt, wysokie stołki [meble], meble do przechowywania, meble ogrodowe drewniane, szafki metalowe [meble], meble zawierające łóżka, sprzęt biurowy [meble], metalowe przesłony [meble], trzyczęściowe komplety mebli [meble], stojaki na wino [meble], meble do wyposażenia sklepów, szafki na płyty [meble], segmenty ściennie metalowe [meble], szafki do komputerów [meble], szafki do przechowywania [meble], meble w stylu antycznym, biurka, ruchome biurka, przenośne biurka, moduły biurkowe, biurka i stoły, biurka do celów biurowych, biurka z regulacją wysokości, stojaki na biurka [meble], niskie biurka w stylu japońskim (wazukue), pulpity [biurka] do pracy w pozycji stojącej, stoły, stoliki, kredensy, toaletki, komody, szafki, szafki łazienkowe, szafki ściennie, szafki kuchenne, szafki nocne, kufry [szafki], sofy, sofy rozkładane, sofy rozsuwane, kanapy, kanapo-tapczany, krzesła, krzesła składane, krzesła biurowe, krzesła stołowe, krzesła, fotele z ruchomym oparciem, wysokie krzesła dla dzieci, fotele, fotele biurowe, rozkładane fotele, fotele wypoczynkowe, fotele bujane, **37** Montaż drzwi, Naprawa ościeżnic drzwiowych, Montaż okuć do drzwi, Montaż drzwi i okien, Instalacja samozamykaczy do drzwi, Instalacja urządzeń do otwierania drzwi, Konserwacja i naprawa instalacji drzwi automatycznych, Instalacja urządzeń do otwierania i zamykania drzwi, Konserwacja i naprawa dotyczące automatów do zamykania drzwi, Instalacja szkła izolacyjnego w ciepłarniach, oknach, drzwiach i szklarniach, Instalacja szkła izolacyjnego w ciepłarniach, oknach, drzwiach i szklarniach, Stolarstwo meblowe [naprawa], Konserwacja i naprawa mebli, Insta-

lowanie mebli na wymiar, Instalacja mebli w sklepach, Montaż, utrzymanie i naprawa mebli, Usługi montowania związane z instalacją mebli.

(111) **360829** (220) 2022 09 08 (210) 547000
 (151) 2023 01 17 (441) 2022 10 03
 (732) PGS SPÓŁKA Z OGRANICZONĄ ODPOWIEDZIALNOŚCIĄ,
 Warszawa (PL)
 (540) (znak słowno-graficzny)
 (540) Sensito home
 (540)



(591) biały, granatowy, żółty, szary
 (531) 26.04.02, 26.04.12, 26.04.18, 26.11.06, 26.11.13, 29.01.14, 27.05.01, 27.05.05, 24.17.02
 (510), (511) **3** Tabletki do zmywarek, Środki do zmywania naczyń, Detergenty do zmywarek do naczyń, Detergenty do zmywania naczyń w zmywarkach, Preparaty do czyszczenia i odświeżania, Olejki esencjonalne i ekstrakty aromatyczne, Środki do usuwania kamienia, Preparaty do czyszczenia szkła, Środki czyszczące do użytku domowego, Środki zapachowe do celów domowych, Rozpylacze zapachowe do pomieszczeń, Środki odświeżające powietrze [zapachowe], Wkłady do elektrycznych dozowników zapachów do pomieszczeń, Wkłady do nieelektrycznych dozowników zapachów do pomieszczeń, Chusteczki perfumowane, Ściereczki nasączone detergentami, do czyszczenia, Chusteczki nasączone płynami kosmetycznymi, Preparaty do polerowania, Płyny do szorowania, Uniwersalny proszek do szorowania, Proszki do szorowania, Preparaty do prania, Płyny do prania, Preparaty do prania, Woda zapachowa do bielizny, ściereczki nasączone detergentami, do czyszczenia, Ściereczki nasączone detergentami, do czyszczenia, Dezodoranty i antyperspiranty, Substancje do szorowania, Proszek do zmywarek, Środki do płukania do zmywarek, Środek do czyszczenia mebli, Mieszanki do pielęgnacji podłóg, Preparaty czyszczące do piekarników, Preparaty czyszczące do piekarników, Preparaty do wywabiania plam, Chusteczki antystatyczne stosowane w suszarkach do prania, Środki do czyszczenia tapicerki, Środki do płukania do zmywarek do naczyń, Płynne detergenty do zmywarek, Płyn do mycia naczyń, Proszki do prania, Środki wybielające stosowane w pralnictwie (ultramaryna), Płyn do zmiękczenia tkanin, Saszetki zapachowe do bielizny, Rozpylacze zapachowe do bielizny [aerozole], Mydła do prania, Olejki eteryczne jako zapachy do prania, Preparaty do polerowania, Nasączone ściereczki do polerowania, Mieszanki do czyszczenia ubikacji, Środki do czyszczenia toalet, Nielecznicze produkty toaletowe, Środki do czyszczenia okien w formie rozpylacza, Środki czyszczące do usuwania plam, Preparaty czyszczące do czyszczenia rur kanalizacyjnych, Krochmal do nadawania połysku praniu, Preparaty wygładzające [krochmal], Soda wybielająca, Preparaty do wybielania, Krem do butów, Środki w aerozolu do obuwia, Pasta do butów, Czarne pasty do obuwia [preparaty do polerowania obuwia], Mieszanki detergentów do czyszczenia butów, Pasty do czyszczenia butów, Środki do czyszczenia obuwia [preparaty], Preparaty do czyszczenia i polerowania skóry i butów, Pasty do skór, Kremy konserwujące do skóry, Preparaty czyszczące do skóry [materiału], Mieszanki do nabylszczania podłóg, **4** Świece zapachowe, Zapachowe świece aromaterapeutyczne, **5** Spraye odświeżające do pomieszczeń, Preparaty do odświeżania powietrza, Preparaty i artykuły higieniczne, Dezodoranty do WC, Środki dezynfekcyjne i antyseptyczne, Środki odkażające do użytku domowego, Odświeżacze do tkanin, Odświeżacze do odzieży, Neutralizatory zapachów do lodówki, Dezodoranty do tapicerki, Odświeżacze do ubrań i tkanin, Spraye do dezodoracji powietrza, Nasączone chusteczki lecznicze, Dezodoranty do samochodów, Samochodowe odświeżacze powietrza, **21** Gąbki, Gąbki do szorowania, Gąbki toaletowe, Gąbki sztuczne do użytku domowego, Gąbki do użytku domowego, Szmatki do czyszczenia, Szczotki i inne artykuły do czyszczenia, materiały do wyrobu szczo-

tek, Artykuły do pielęgnacji odzieży i obuwia, Przybory kosmetyczne i toaletowe oraz artykuły łazienkowe, Materiały do polerowania [ściereczki], Miotelki do usuwania kurzu z mebli, Skrobaczki do użytku domowego, Szmatki do butów, Ściereczki do kurzu, Ściereczki antystatyczne do użytku domowego, Zmywaki do szorowania rondli, Szczotki, Przybory do użytku domowego do czyszczenia, szczotki i materiały do wytwarzania szczotek, Wyroby szczotkarskie, Wycieraczki ze szczotkami [skrobaczki do oczyszczania butów], Szczotki do mycia naczyń, Szczotki do butelek do karmienia, Szczotki do mycia naczyń, Ściereczki do zmywania naczyń, Ścierki z mikrowłókien do czyszczenia, Tace do odsączania, Suszarki-ociekacze do naczyń, Miotelki do kurzu, Ściereczki do kurzu, Miotelki do kurzu, Ściereczki do szyb, Szczotki do czyszczenia obuwia, Ścierki do mycia podłóg, Szmatki do czyszczenia, Mopy, Szmatki do czyszczenia, Dozowniki do detergentów, Szczotki do misek klozetowych, Miotły, Trzonki mioteł, Miotły, Szczotki i artykuły szczotkarskie, Miotły twarde, Rolki do usuwania kłaczek, Rolki do czyszczenia podłóg, Szczotki do warzyw z obieraczką, Skóra do polerowania, Szufelki do zamiatania.

(111) **360830** (220) 2022 09 13 (210) 547151
 (151) 2023 01 24 (441) 2022 10 03
 (732) POLSKI KONCERN NAFTOWY ORLEN SPÓŁKA AKCYJNA,
 Płock (PL)
 (540) (znak słowno-graficzny)
 (540) modbit
 (540)

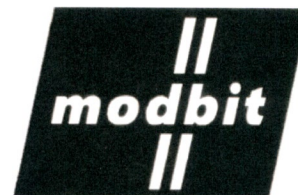

(591) biały, czarny
 (531) 26.11.02, 27.05.01, 29.01.12, 26.04.02
 (510), (511) **19** Asfalt drogowy, Asfalt przemysłowy, Asfalt przemysłowy izolacyjny, Asfalt modyfikowany, Asfalt modyfikowany SBS-em, Elastomeroasfalt modyfikowany SBS-em, Elastomeroasfalt wysokomodyfikowany, Lepiszczce elastomero-asfaltowe, Lepik asfaltowy.

(111) **360831** (220) 2022 09 16 (210) 547242
 (151) 2023 01 27 (441) 2022 10 10
 (732) PAZERA PRZEMYSŁAW MSF CONSULTING, Sulmierzyce (PL)
 (540) (znak słowno-graficzny)
 (540) MSF MentalSpecialForces.pl
 (540)



MentalSpecialForces.pl

(591) brązowy, ciemnozielony, czarny
 (531) 27.05.01, 29.01.13, 26.01.01, 26.01.04, 26.01.10, 26.01.18, 02.09.25
 (510), (511) **16** Drukowane materiały szkoleniowe, Materiały szkoleniowe i instruktażowe, Drukowane materiały edukacyjne, Drukowane materiały dydaktyczne, Publikacje edukacyjne, Drukowane materiały piśmienne, **25** Czapki [nakrycia głowy], Czapki i czapeczki sportowe, Kombinezony, Koszule, Koszulki z krótkim rękawem, Krawaty, Bluzy z kapturem, Kurtki bluzy, Bluzy dresowe, Spodnie, Nakrycia głowy, Opaski na głowę, Podkoszulki, Kurtki, Spodnie dresowe, Dresy wiatroszczelne, Dresy ortalionowe, Odzież, Odzież treningowa, Odzież męska, Odzież dziecięca, Odzież niemowlęca, Odzież sportowa, Odzież dziewczęca, Odzież damska, Odzież dla chłopców, Odzież męska, damska i dziecięca, Bandany, Bezrękawniki, Bikini, Bluzki, Bluzki z krótkimi rękawami, Body [odzież], Chusty, szale na głowę,

Golfy, Kamizelki, Kominiarki, Kostiumy, Koszulki polo, Koszulki sportowe z krótkimi rękawami, Koszulki z nadrukami, Krótkie spodnie, Maski ochronne [odzież], Ocieplacze, Odzież wodoodporna, Odzież o termoizolacyjnych właściwościach, Paski [odzież], Płaszcz, Polary, Poszetki, Rękawiczki [odzież], Skarpetki, Spodenki, Spódnice, Stroje jednoczęściowe, Swetry, Szaliki, Szelki, Szorty [odzież], T-shirty z krótkim rękawem, Trykoty [ubrania], Podkoszulki sportowe, Podkoszulki bez rękawów, Podkoszulki z długimi rękawami, Bielizna osobista, Bokserki damskie [bielizna], Bielizna dla mężczyzn, Płaszcz mundurowy [zimowy], Mundury, **35** Biznesowe usługi doradcze i konsultacyjne, Doradztwo i konsultacje w zakresie działalności gospodarczej, Doradztwo biznesowe, Doradztwo biznesowe w zakresie marketingu strategicznego, Analiza trendów marketingowych, Analiza w zakresie marketingu, Analiza zarządzania w biznesie, Analizy w zakresie marketingu, Zarządzanie zasobami ludzkimi, **41** Nauczanie i szkolenia, Organizowanie i prowadzenie seminariów i warsztatów [szkolenia], Nauczanie i szkolenia w dziedzinie biznesu, przemysłu i technologii informacyjnej, Doradztwo w zakresie szkoleń biznesowych, Edukacyjne usługi doradcze, Kursy szkoleniowe w zakresie rozwoju osobistego, Kursy szkoleniowe w zakresie planowania strategicznego związanego z reklamą, promocją, marketingiem i biznesem, Kursy szkoleniowe związane z obsługą klienta, Nauczanie dotyczące zarządzania, Opracowywanie materiałów edukacyjnych, Organizacja i przeprowadzanie seminariów szkoleniowych, Organizacja i przeprowadzanie kursów edukacyjnych, Organizacja konferencji edukacyjnych, Organizacja sympozjów dotyczących edukacji, Organizacja seminariów, Organizacja szkoleń, Organizacja warsztatów i seminariów, Organizowanie i prowadzenie konferencji edukacyjnych, Organizowanie i prowadzenie warsztatów [szkolenie], Organizowanie i prowadzenie spotkań w dziedzinie edukacji, Organizowanie programów szkoleniowych, Informacje i wiadomości online w dziedzinie szkoleń zawodowych, Publikacja gazet elektronicznych online, Publikacja książek i czasopism elektronicznych online (nie do pobrania), Publikowanie książek i czasopism elektronicznych online, Publikowanie materiałów multimedialnych online, Udostępnianie publikacji online [nie do pobrania], Udzielanie informacji edukacyjnych online z komputerowej bazy danych lub za pośrednictwem Internetu, Usługi z zakresu bibliotek online, mianowicie świadczenie usług bibliotek elektronicznych udostępniających gazety, magazyny, zdjęcia i obrazy za pośrednictwem sieci komputerowej online, Zapewnianie kursów szkoleniowych online, Zapewnianie szkoleń online.

(111) **360832** (220) 2022 09 16 (210) 547249
 (151) 2023 01 27 (441) 2022 10 10
 (732) KALIŃSKI & LEWANDOWSKI
 SPÓŁKA KOMANDYTOWO-AKCYJNA, Warszawa (PL)
 (540) (znak słowno-graficzny)
 (540) Clever Investment Let's be Clever
 (540)



(591) biały, ciemnoniebieski
 (531) 27.05.01, 29.01.12, 13.01.17
 (510), (511) **35** Zarządzanie i doradztwo w sprawach działalności gospodarczej, Biznesowe usługi doradcze w zakresie zarządzania działalnością gospodarczą, Analiza danych biznesowych, Analiza danych i statystyk dotyczących badań rynkowych, Analiza informacji w zakresie działalności gospodarczej, Analiza rynku, Audyt przedsiębiorstw, Audyt sprawozdań finansowych, Badania rynku i analizy biznesowe, Analizy kosztów i korzyści, Konsultacje w zakresie sprawozdań rynkowych, Opracowywanie sprawozdań i badań rynkowych, Przygotowywanie sprawozdań finansowych i analiz dla przedsiębiorstw, Sporządzanie sprawozdań finansowych, Usługi w zakresie sprawozdań rynkowych, Usługi w zakresie statystycznej analizy i sprawozdań do celów biznesowych, Badania w dziedzinie działalności gospodarczej, Usługi dotyczące badania i informacji w dziedzinie działalności gospodarczej, Usługi w zakresie ekspertyzy dotyczącej działalności gospodarczej, Usługi związane z przenoszeniem przedsiębiorstw, Informacja o działalności gospodarczej i informacja handlowa, Outsourcing [doradztwo biznesowe], Usług outsourcingu w dziedzinie

analityki biznesowej, Usługi outsourcingu w dziedzinie operacji z zakresu działalności gospodarczej, Rachunkowość, księgowość i audyt, Przygotowanie skomputeryzowanej rachunkowości, Księgowość, Prowadzenie księgowości przedsiębiorstwa, Fakturowanie, Doradztwo księgowe w zakresie sporządzania zeznań podatkowych, Przygotowywanie i wypełnianie zeznań podatkowych, Administrowanie działalnością gospodarczą w zakresie franchisingu, Administrowanie działalnością gospodarczą, Administrowanie dotyczące planowania działalności gospodarczej, **36** Finansowe i inwestycyjne usługi konsultacyjne, Ekspertyzy dla celów fiskalnych, Wyceny i analizy finansowe, Doradztwo finansowe, Doradztwo finansowe dotyczące inwestycji, Doradztwo finansowe dotyczące podatków, Finansowe usługi doradcze i dotyczące zarządzania, Usługi finansowe, Transakcje finansowe, Administrowanie nieruchomościami, Doradztwo finansowe związane z inwestowaniem w nieruchomości, Doradztwo dotyczące inwestowania w nieruchomości, Dostarczanie informacji dotyczących nieruchomości, Finansowanie nieruchomości, Finansowe zarządzanie projektami z dziedziny nieruchomości, Inwestycje majątkowe [nieruchomości], Nabywanie nieruchomości na rzecz osób trzecich, Nabywanie nieruchomości [dla osób trzecich], Organizowanie finansowania zakupu nieruchomości, Wynajem nieruchomości i majątku, Gromadzenie funduszy i sponsorowanie finansowe, Zarządzanie majątkiem, Pośrednictwo w sprawach inwestycji finansowych, Pośrednictwo w usługach finansowych, Zarządzanie nieruchomościami, Doradztwo w dziedzinie zakupu nieruchomości, Inwestowanie kapitału w nieruchomości, Inwestowanie w nieruchomości, Wynajem mieszkań i pomieszczeń biurowych, Zarządzanie finansowe spółkami holdingowymi, **45** Licencjonowanie własności intelektualnej, Audyty zgodności z prawem, Usługi prawne.

(111) **360833** (220) 2022 09 01 (210) 546754
 (151) 2023 01 23 (441) 2022 10 03
 (732) MRÓZ JAROSŁAW, Warszawa (PL)
 (540) (znak słowno-graficzny)
 (540) BRAZILLIANA AVE
 (540)



(531) 27.05.01
 (510), (511) **30** Kawa.

(111) **360834** (220) 2022 09 13 (210) 547118
 (151) 2023 01 18 (441) 2022 10 03
 (732) JAŚNIEWSKI TOMASZ 5J, Łowicz (PL)
 (540) (znak słowno-graficzny)
 (540) 5J socks
 (540)



(531) 27.05.01
 (510), (511) **25** Skarpety bez stopy, Skarpety do jogi, Skarpety do kostek, Skarpety do spania, Skarpety do sportów wodnych, Skarpety sportowe, Skarpety termoaktywne, Skarpety wewnętrzne do obuwia [stopki].

(111) **360835** (220) 2022 08 31 (210) 546757
 (151) 2023 01 18 (441) 2022 09 26
 (732) RAHMAN LUTHFUR RAHMAN FOOD, Warszawa (PL)
 (540) (znak słowno-graficzny)
 (540) RF Rahman Food

(540)



(591) czerwony, pomarańczowy, biały
 (531) 09.01.10, 05.07.02, 27.05.01, 29.01.13
 (510), (511) **30** Tortille.

(111) **360836** (220) 2022 09 06 (210) 546937
 (151) 2023 01 13 (441) 2022 09 26
 (732) HIRSCH PRZEMYSŁAW SKYSCRAPER, Orle (PL)
 (540) (znak słowny)
 (540) 4 Gardens
 (510), (511) **35** Prezentowanie produktów w mediach dla celów sprzedaży detalicznej.

(111) **360837** (220) 2022 08 02 (210) 545786
 (151) 2023 01 26 (441) 2022 10 10
 (732) ŁĄCKI MICHAŁ MIGLACK, Warszawa (PL)
 (540) (znak słowno-graficzny)
 (540) STAJNIA ALDOVIA
 (540)



(591) czarny, biały
 (531) 27.05.01, 26.11.02, 26.11.08, 29.01.12, 03.03.01, 03.03.17
 (510), (511) **9** Kaski jeździeckie, **25** Odzież sportowa, Bryczesy, skarpety jeździeckie, Nakrycia głowy, Czapki, Kapelusze, Kominy jeździeckie, Buty do jazdy konnej, Rękawiczki jeździeckie, **28** Ochroniacze pleców jeździeckie, **39** Wynajmowanie koni, **41** Udostępnianie obiektów i sprzętu sportowego do jazdy konnej, Usługi trenerskie, Organizowanie i prowadzenie imprez sportowych, Kultura fizyczna, Organizowanie i prowadzenie konferencji, Organizowanie konkursów (edukacja lub rozrywka), Organizowanie obozów sportowych, Organizowanie zajęć sportowych, Zawody sportowe (organizowanie), **43** Hotele dla koni, **44** Hodowla koni, usługi w zakresie pielęgnacji koni.

(111) **360838** (220) 2022 08 16 (210) 545254
 (151) 2023 01 24 (441) 2022 10 10
 (732) NOWIŃSKA MAGDALENA, Wrocław (PL)
 (540) (znak słowno-graficzny)
 (540) CZTERY SOWY
 (540)



(591) jasnobrązowy
 (531) 03.07.05, 26.04.04, 27.05.01, 29.01.07
 (510), (511) **43** Tymczasowe zakwaterowanie, Udostępnianie zakwaterowania tymczasowego, Usługi w zakresie zakwaterowania na po-

byt czasowy, Wynajmowanie kwater, Wynajmowanie pomieszczeń na pobyt czasowy, Zapewnianie zakwaterowania tymczasowego, Zapewnianie zakwaterowania na pobyt czasowy, Zakwaterowanie na pobyt czasowy, Hotele, hostele i pensjonaty, zakwaterowanie wakacyjne i turystyczne, Organizowanie i udostępnianie zakwaterowania tymczasowego, Organizowanie zakwaterowania na pobyt czasowy, Tymczasowy wynajem pokoi, Usługi obiektów gościnnych -zakwaterowanie, Usługi w zakresie wynajmu pokoi, Usługi w zakresie zakwaterowania, Wynajem wakacyjnych miejsc noclegowych, Wynajmowanie pokoi, Wynajmowanie zakwaterowania na pobyt czasowy, Organizowanie zakwaterowania wakacyjnego, Organizowanie zakwaterowania dla wczasowiczów, Organizowanie zakwaterowania dla turystów, Organizowanie zakwaterowania w hotelach, Ośrodki wypoczynkowe, Udostępnianie zakwaterowania tymczasowego dla gości, Usługi w zakresie zakwaterowania wakacyjnego, Usługi w zakresie zakwaterowania w ośrodkach wypoczynkowych, Wynajem domków letniskowych, Zapewnianie zakwaterowania tymczasowego w domach wakacyjnych, Wynajem domów letniskowych, Usługi pensjonatów.

(111) **360839** (220) 2022 09 02 (210) 546808
 (151) 2023 01 27 (441) 2022 10 10
 (732) Swiss Pharma International AG, Zurych (CH)
 (540) (znak słowny)
 (540) MIOFREE
 (510), (511) **5** Preparaty farmaceutyczne i medyczne, Środki sanitarne do celów medycznych, Dietetyczna żywność i substancje przystosowane do medycznego użycia, Suplementy diety dla ludzi.

(111) **360840** (220) 2022 06 30 (210) 544641
 (151) 2023 01 20 (441) 2022 09 05
 (732) NASK – PAŃSTWOWY INSTYTUT BADAWCZY, Warszawa (PL)
 (540) (znak słowno-graficzny)
 (540) NASK
 (540)



(591) ciemnozielony, ciemnoniebieski
 (531) 26.01.01, 26.01.18, 29.01.12, 27.05.01
 (510), (511) **42** Analizy systemów komputerowych, Badania dotyczące technik telekomunikacyjnych, Wynajem infrastruktury centrów danych, Doradztwo w zakresie bezpieczeństwa sieci telekomunikacyjnych, Doradztwo w zakresie oprogramowania komputerowego, Monitorowanie systemów komputerowych w celu wykrywania awarii, Świadczenie usług dotyczących uwierzytelniania użytkowników przy użyciu technologii jednorazowego logowania dla aplikacji online.

(111) **360841** (220) 2022 06 30 (210) 544642
 (151) 2023 01 20 (441) 2022 09 05
 (732) NASK – PAŃSTWOWY INSTYTUT BADAWCZY, Warszawa (PL)
 (540) (znak słowno-graficzny)
 (540) Certyfikacja NASK
 (540)



(591) ciemnozielony, ciemnoniebieski, jasnozielony
 (531) 27.05.01, 26.02.01, 29.01.13
 (510), (511) **42** Analizy systemów komputerowych, Badania dotyczące technik telekomunikacyjnych, Wynajem infrastruktury centrów danych, Doradztwo w zakresie bezpieczeństwa sieci tele-

komunikacyjnych, Doradztwo w zakresie oprogramowania komputerowego, Monitorowanie systemów komputerowych w celu wykrywania awarii, Świadczenie usług dotyczących uwierzytelniania użytkowników przy użyciu technologii jednorazowego logowania dla aplikacji online.

(111) **360842** (220) 2022 07 12 (210) 545061
 (151) 2023 01 25 (441) 2022 10 10
 (732) KALIADA NATALIA, Londyn (GB)
 (540) (znak słowny)
 (540) Belarus Free Theatre
 (510), (511) **16** Adresarki, Afisze, plakaty, Afisze, plakaty z papieru lub kartonu, Aktówki [artykuły biurowe], Akwaforty [grafika], Akwarele, Albumy do wklejania, Almanachy [roczniki], Aparaty do wykonywania winiet, Arkusze celulozy regenerowanej do owijania, Arkusze papieru do tablicy „flipchart”, Arkusze z nutami w formie drukowanej, Arkusze z wiskozy do zawijania, Artykuły biurowe [z wyjątkiem mebli], Atlasy, Atrament, Atrament korektorski [heliografia], Banknoty, Banknoty pamiątkowe, Bibuły, Bielizna stołowa papierowa, Bieżniki stołowe papierowe, Bilety, Biuletyny informacyjne, Biurowe maszyny do stemplowania, Bloki [artykuły papiernicze], Bony wartościowe, Brokat do celów biurowych, Broszury, Celulozy do filmów animowanych, Chłonne arkusze papieru lub plastiku do pakowania żywności, Chorągiewki papierowe, Chromolitografie, Chusteczki do nosa [papierowe], Chusteczki papierowe do usuwania makijażu, Cyfry [czcionki drukarskie], Cyrkle kreślarskie, Czasopisma [periodyki], Czcionki drukarskie, Czcionki ze stali, Deski kreślarskie [rysownice], Diagramy, Dozowniki taśmy przylepnej [artykuły biurowe], Drukowane rozkłady, Ekierki do rysowania, Etui na identyfikatory [artykuły biurowe], Etykiety [owijki] na butelki z papieru lub kartonu, Etykiety papierowe odprowadzonego bagażu, Etykiety z papieru lub kartonu, Figurki [statuetki] z papieru mâché, Filtry do kawy papierowe, Folia samoprzylegająca z tworzyw sztucznych, rozciągliwa, do paletyzacji, Folia z tworzywa sztucznego do opakowywania, Folie z bąbelkami z tworzywa sztucznego do opakowywania, Formularze [blankiety, druki], Formy do gliny modelarskiej [materiały dla artystów], Fotografie [wydrukowane], Fotografiura, Frankonice do użytku biurowego, Futerały na matryce, Galwanotypy [poligrafia], Gazety, Girlandy papierowe, Gлина do modelowania, Globusy, Grafity do ołówków, Gumki do ścierania, Hektografy, Identyfikatory [artykuły biurowe], Igły, rylce stalowe do akwafort, Indeksy, skorowidze, Kalendarze, Kalka kopiująca, Kalka płócienna, Kalkomanie podługowe, Kałamarze [wpuszczane w pulpit], Kamienie litograficzne, Kartki muzyczne z życzeniami, Kartki z życzeniami, Karton, Karton z miazgi drzewnej [artykuły papiernicze], Karty, Karty do kolekcjonowania, inne niż do gier, Karty indeksowe, Karty pocztowe, Kasetki na biurko na materiały biurowe [artykuły biurowe], Kasetki na stemple [pieczętki], Kaszty, ramy zecerne [drukarstwo], Katalogi, Kątowniki kreślarskie, Klamerki, klipsy do papieru, Klawisze do maszyn do pisania, Klej rybi [karuk] do papieru lub do użytku domowego, Kleje do materiałów papierniczych lub do użytku domowego, Klipsy do etui na identyfikatory [artykuły biurowe], Klipsy do piór i długopisów, Kokardy papierowe, inne niż pasmanteria lub ozdoby do włosów, Komiksy, Koperty [artykuły piśmienne], Koperty na butelki z papieru lub kartonu, Korektory w płynie [artykuły biurowe], Korektory w taśmie [artykuły biurowe], Kreda do litografii, Kreda do pisania, Kreda do znakowania, Kreda krawiecka, Kreda w sprayu, Krzywki, Książeczki do kolorowania, Książki, Kuwety malarskie, Lak do pieczętowania, Linijki [reglety] dla drukarzy, Linijki rysownicze [kreślarskie], Litograficzne dzieła sztuki, Łupkowe tabliczki do pisania, Makiety architektoniczne, Mapy geograficzne, Masy specjalne do pieczętowania do użytku piśmiennego, Maszynki do ostrzenia ołówków, elektryczne lub nie, Maszyny do pisania, Materiały do introligatorstwa, Materiały do modelowania, Materiały do pakowania wykonane z krochmalu lub skrobi, Materiały do pisania, Materiały do rysowania, Materiały drukowane, Materiały filtracyjne z papieru, Materiały opakowaniowe [amortyzujące, do wyścielenia] z papieru lub kartonu, Materiały piśmienne, Materiały szkoleniowe i instruktażowe (z wyjątkiem aparatów), Matryce, Matryce do druku ręcznego, Maty stołowe z papieru, Miseczki na farby wodne dla artystów, Modelina polimerowa, Nalepki, naklejki [materiały piśmienne], Narzędzia do słowowania i marmurkowania, Nawilżacze [artykuły biurowe], Nawilżacze do powierzchni klejących [artykuły biurowe], Niszczarki do papieru do użytku biurowego, Notatniki [notesy], Noże do papieru [artykuły biurowe], Numeratory, Obciążki offsetowe z materiałów nietekstylnych, Obrazy [malarstwo], oprawione lub nie, Obrazy i zdjęcia, Obsadki

do piór, Ochroniacze na palce do użytku biurowego, Ochronne okładki na książki, Odciskarki do kart kredytowych, nieelektryczne, Okładki na książeczki czekowe, Okładki na paszporty, Okładki, obwoluty [artykuły papiernicze], Oleodruki, Ołówki, Ołówki na grafit [ołówki automatyczne], Ołówki węglowe, Opaski na rękę do przytrzymywania przyborów do pisania, Opaski papierowe na cygara, Oplátky do pieczętowania, Osłony z papieru na doniczki, Palety dla malarzy, Pantografy [przrządy kreślarskie], Papier, Papier do elektrokardiografów, Papier do malarstwa i kaligrafii, Papier do maszyn rejestrujących, Papier do pisania [listowy], Papier do radiogramów, Papier do składania origami, Papier do użytku na stołach do badań, Papier do zawijania, Papier filtracyjny [bibuła], Papier higieniczny, Papier mâché, Papier parafinowany, Papier pergaminowy, Papier przebitkowy, Papier ryżowy, Papier srebrny, Papier świecący, Papier w arkuszach [artykuły piśmienne], Papier z miazgi drzewnej, Papier z nasionami do sadzenia [artykuły papiernicze], Papierowe nakrycia [obrusy] stołowe, Papierowe podkładki pod szklanki, Papierowe podstawki pod kufle do piwa, Papierowe wkładki do tacek dentystycznych, Pasta do modelowania, Pasta skrobiowa [klej] do celów papierniczych lub do użytku domowego, Pastele [kredki], Perforatory biurowe, Pergamin do mezuz, Periodyki [czasopisma], Pędzle, Pędzle do pisania, Pieczętki z adresem, Pinezki, Pióra i długopisy [artykuły biurowe], Pióra kulkowe, Pióra ze stali, Piórka do rysowania [grafiony], Plansze, płytki grawerskie, Plany, Płótna malarskie, Płótno introligatorskie, Płótno nasączone tuszem do powielaczy, Płótno nasączone tuszem do urządzeń stosowanych w reprodukcji dokumentów, Płytki adresowe do adresarek, Podkładki do pisania z klipsem, Podkładki na biurko, Podpórki do książek, Podpórki ręki dla malarzy, Podręczniki [książki], Podstawki do długopisów i ołówków, Poduszki do stempli, pieczęci, Pojemniki na mezuzy, Pojemniki na ołówki, Pojemniki na śmietanę papierowe, Portrety, Powielacze, Prospekty, Próbk biologiczne do mikroskopów [materiał dydaktyczny], Przebitki [materiały piśmienne], Przezrocza [materiały piśmienne], Przybory do wycierania tablic do pisania, Przybory szkolne [artykuły piśmienne], Przyciski do papieru, Przykładnice kreślarskie, Przrządy do pisania, Przrządy do rysowania, Publikacje drukowane, Pudełka na pióra, Pudełka z farbami [artykuły szkolne], Pudełka z papieru lub kartonu, Pudła na kapelusze z tektury, Ramki i stojaki do fotografii, Rejestry, księgi główne [książki], Reprodukcje graficzne, Ręczniki do twarży papierowe, Ręczniki papierowe, Ręczniki papierowe do czyszczenia, Rolki do taśm barwiących, Ryciny [grawerowanie], Rylce do kopiowania rysunków, Rysunki, Rysunki, Segregatory na luźne kartki, Serwetki stołowe papierowe, Skoroszyty, Skoroszyty do dokumentów, Skoroszyty na dokumenty, Skrobaki wymazujące biurowe, Spinacze do papieru, Spinacze do pieniędzy, Stalówki, Stalówki ze złota, Steatyt [kreda krawiecka], Stemple do pieczętowania, Suche kalkomanie, Suszki do piór, Szablony [artykuły piśmienne], Szablony do dekorowania żywności i napojów, Szablony do wymazywania, Sznurek introligatorski, Sztalugi malarskie, Szytchy, ryty [grawiura], Szufelki do składu typograficznego, Szyldy z papieru lub z kartonu, Śliniaki papierowe, Śliniaki z rękawami, papierowe, Śpiewniki, Tablice arytmetyczne, Tablice magnetyczne jako artykuły biurowe, Tablice ogłoszeniowe z kartonu lub papieru, Tace do sortowania i liczenia pieniędzy, Tacki biurkowe, Taśma klejąca [materiały piśmienne], Taśmy [introligatorstwo], Taśmy do kodów kreskowych, Taśmy do maszyn do pisania, Taśmy elastyczne do użytku biurowego, Taśmy i karty papierowe do zapisu programów komputerowych, Taśmy przylepne do celów papierniczych lub do użytku domowego, Teczki z notatnikiem i przyborami do pisania [artykuły papiernicze], Teczki z notatnikiem i przyborami do pisania [zestawy], Temperówki do ołówków, elektryczne lub nieelektryczne, Tkanina klejąca do materiałów piśmiennych, Tkaniny introligatorskie, Torby do noszenia z papieru lub tworzywa sztucznego, Torby papierowe, Torby papierowe do użytku przy sterylizacji narzędzi medycznych, Torebki do gotowania w kuchni mikrofalowych, Torebki do pakowania [koperty, workiczki] z papieru lub tworzyw sztucznych, Torebki z tworzyw sztucznych na odchody zwierząt domowych, Transparenty z papieru, Tuby z tektury, Tusz chiński, Tworzywa sztuczne do modelowania, Uchwyty do kredy, Uchwyty do stempli, pieczęci, Ulotki, Urządzenia do laminowania dokumentów do użytku biurowego, Urządzenia do oprawiania fotografii, Urządzenia do zaklejanía kopert do biura, Urządzenia i maszyny do introligatorstwa [sprzęt biurowy], Urządzenia i maszyny do powielania, Urządzenia ręczne do etykietowania, Usuwalne znaczk (stemple), Utrzymujące wilgoć arkusze papieru lub plastiku do pakowania żywności, Wałki do malowania ścian, Wałki do maszyn do pisania, Washi [papier japoński], Wieczne pióra, Wierszowniki [poligrafia], Wkładki papierowe do szuflad, perfumowane lub nie, Wkłady atra-

mentowe, Worki na śmieci wykonane z papieru lub z tworzyw sztucznych, Wosk do modelowania nie do celów stomatologicznych, Wskaźniki do pokazywania szczegółów na tablicy, nieelektryczne, Wstażki papierowe, inne niż pasmanteria lub dekoracje do włosów, Wycinki histologiczne [materiał szkoleniowy], Wykroje krawieckie, Wypełnienie z papieru lub kartonu, Wyroby przeznaczone do wymazywania, Wzorce pisma do kopiowania, Wzornice perforowane do krosien żakardowych, Wzory do haftowania, Wzory do kalkowania, Zaczepy do kart indeksowych, Zakładki do książek, Zakładki do stron, Zakreślacze, Zawiadomienia [artykuły papiernicze], Zestawy drukarskie, przenośne [artykuły biurowe], Zestawy rysunkowe [komplety kreślarskie], Zeszyty do pisania lub rysowania, Znaczkę pocztowe, Zszywacze [artykuły biurowe], Zszywki biurowe, Zwijacze do identyfikatorów [artykuły biurowe], **21** Aeratory do wina, Akcesoria do odprowadzania pary z ciasta, Akwaria pokojowe, Balie, Balony szklane [pojemniki], Brytfanny, Buteleczyki, Butelki, Butelki chłodnicze, Butelki na napoje dla podróżnych, Cedzaki do użytku domowego, Chochle do podawania, Chochle do serwowania wina, Cukiernice, Czajniczki do herbaty, Czajniki nieelektryczne, Deski do krojenia chleba, Deski do krojenia do kuchni, Deski do prania [tary], Deski do prasowania, Dołkownice do jajek, Doniczki na kwiaty, Doniczki okienne, Dozowniki do ręczników papierowych, Dozowniki mydła, Dozowniki papieru toaletowego, Druciaki metalowe, Dyfuzory do olejków zapachowych, inne niż dyfuzory z patyczkami zapachowymi, Dysze do wężów zraszających, Dzbanki, Dzbanki do kawy, nieelektryczne, Dzbanki do parzenia kawy nieelektryczne, Dziadki do orzechów, Dzieła sztuki z porcelany, ceramiki, gliny, terakoty i szkła, Dziobki do nalewania, Elektryczne i nieelektryczne korkociągi, Elementy napinające do odzieży, Elementy podtrzymujące ruszt, Etui na grzebienie, Etykiety do dekanterów, Figurki porcelanowe, ceramiczne, gliniane, z terakoty lub szklane, do tortów, Figurki z porcelany, ceramiki, gliny, terakoty lub szkła, Filizanki, Filtry do kawy nieelektryczne, Fiolki szklane [pojemniki], Foremki do wyciania ciasteczek, Formy do ciast i ciastek, Formy i foremki [przybory kuchenne], Formy, foremki [przybory kuchenne], Frytownice nieelektryczne, Garnki, Garnki do gotowania kuskusu, nieelektryczne, Garnki kuchenne, Gasidła do świec, Gąbki czyszczące, Gąbki do kąpieli, Gąbki do makijażu, Gąbki do użytku domowego, Gąbki ścierne do szorowania skóry, Gaśniory, Gaśniory szklane, Gofrownice do ciast nieelektryczne, Grzebienie, Grzebienie dla zwierząt, Grzebienie elektryczne, Grzebienie o rzadko rozstawionych zębach, Gumowe zbieraki [ręczne] do czyszczenia okien, Haczyki do zapinania guzików, Inteligentne butelki na leki, sprzedawane puste, Ircha do czyszczenia, Irygatory wodne, Jednorazowe pojemniki z folii aluminiowej do użytku domowego, Karafki [na alkohol], Kieliszki do jajek, Klamerki do wieszania ubrań na sznurze, Klatki dla ptaków, Klatki dla zwierząt domowych, Klatki do zbierania owadów, Klosze do przykrywania masła, Klosze do przykrywania sera, Komplety do likierów, Konewki, Końcówki do szczoteczki elektrycznych, Koryta, Koryta do picia, Kosmetyczki z przyborami toaletowymi, Kostki lodu wielokrotnego użytku, Kosze do użytku domowego, Kosze na chleb do użytku domowego, Kosze na papier, Kosze na śmieci, Kotły, Koziołki pod noże na stół, Kruszałki do użytku kuchennego, nieelektryczne, Kryształ [wyroby szklane], Kubki, Kubki z papieru lub z tworzyw sztucznych, Kubły, Kufle, Kufle na piwo, Kuwety dla zwierząt domowych, Lejki, Lód (Foremki do-), Łapki do garnków, Łapki na insekty, Łopatki do ciast, Łopatki do użytku domowego, Łopatki do użytku kuchennego, Łyżki do butów, Łyżki do lodów, Łyżki do mieszania [przybory kuchenne], Łyżki do podawania, Łyżki do polewania pieczeni [utensylia kuchenne], Majolika, Maselniczki, Materiały do polerowania [ścieraczki], Materiały do wyrobu szczotek i pędzli, Maty do pieczenia, Maty na stół, nie z papieru ani materiałów tekstylnych, Menażki, Miednice [naczynia], Mieszadła do koktajli, Miksery, nieelektryczne, do celów domowych [blendery], Miotelki do kurzu, Miotelki do usuwania kurzu z mebli, Miotły, Misczki, Miski dla zwierząt domowych, automatyczne, Miski na owoce, Młynki do pieprzu, ręczne, Młynki do użytku domowego, ręczne, Mopy, Mozaiki ze szkła nie do celów budowlanych, Moździerz do użytku kuchennego, Mydelniczki, Naczynia ceramiczne, Naczynia do mieszania koktajli [shakery], Naczynia do pieczenia [brytfanny], Naczynia do robienia lodu i lodów, nieelektryczne, Naczynia na napoje, Naczynia szklane do napojów, Nadmuchiwane wanny dla niemowląt, Narzędzia do czyszczenia, ręczne, Nici dentystyczne, Nici z włókna szklanego nie do celów włókienniczych, Nielelektryczne maszyny do mięsa, Nielelektryczne maszyny do robienia makaronu, do użytku domowego, Nielelektryczne młynki kuchenne, Nielelektryczne przybory do pastowania butów, Nieprzetworzone

lub półprzetworzone szkło (z wyjątkiem szkła stosowanego w budownictwie), Nocniki, Obrączki dla drobiu, Obrączki dla ptaków, Obrotowe suszarki do bielizny, Oddzielacze do jajek, nieelektryczne, do użytku domowego, Odkurzacze nieelektryczne, Odpady bawełniane do czyszczenia, Okładki, uchwyty na karty menu, Osłony na doniczki nie z papieru, Otwieracze do butelek (elektryczne i nieelektryczne), Owady [elektryczne urządzenia do wabienia i zabijania-], Ozdobne kule szklane, Ozdoby z porcelany, Paczki na muchy, Pakiety czyszczące, Pałeczki [sprzęt kuchenny], Papierowe foremki do pieczenia, Parowary nieelektryczne, Patelnie, Patery, Pędzle do golenia, Pędzle kosmetyczne, Pędzle kuchenne, Pieczątki kosmetyczne, sprzedawane puste, Pieprzniczki, Piknikowe (Koszyki-) z naczyniami, Pipety [do degustacji win], Pipety kuchenne, Płytki zapobiegające kipieniu mleka, Pochłaniacze dymu do użytku domowego, Podgrzewacze do butelek dla niemowląt, nieelektryczne, Podgrzewacze świeczkowe, elektryczne i nieelektryczne, Podkładki na stół, nie z papieru ani materiałów tekstylnych, Podkładki pod garnki, Podkładki pod piwo nie z papieru i nie z tkanin, Podkładki pod szklanki, nie z papieru i nie z materiałów tekstylnych, Podpórki, uchwyty do kwiatów i roślin [układanie kwiatów], Podstawki na torebki herbaty, Podstawki pod żelazka do prasowania, Pojazdy (szkło na szyby-) [półfabrykaty], Pojemniki do użytku domowego lub kuchennego, Pojemniki kuchenne, Pojemniki na chleb, Pojemniki na kleje, Pojemniki na olej, ocet, sól i pieprz, Pojemniki na śmieci z automatycznym mechanizmem otwierania i zamykania, Pojemniki na wykałaczki, Pojemniki na żywność dla zwierząt domowych, Pojemniki termoizolacyjne, Pokrowce na deski do prasowania, Pokrywy do garnków, Pokrywy na akwaria, Polerujące materiały do nabyłszczania, z wyjątkiem preparatów, papieru i kamieni, Popiersia z porcelany, ceramiki, gliny, terakoty lub szkła, Porcelana, Pólmiski [tace], Pólmiski do jarzyn, Prasy do czosnku [sprzęt kuchenny], Prasy do krawatów, Prasy do spodni, Prasy do tortilli, nieelektryczne [przybory kuchenne], Prawidła do butów, Przenośne pojemniki chłodzące, nieelektryczne, Przepychaczki do czyszczenia odpływu, Przesiewacze popiołu do użytku domowego, Przesiewacze, sita [przybory gospodarstwa domowego], Przybory do użytku w gospodarstwie domowym, Przybory kosmetyczne, Przybory kuchenne, Przybory kuchenne nieelektryczne, Przykrycia na czajniczek, Przykrywy do dań, Przyrządy do demakijażu, Przyrządy do krojenia ciasta, Przyrządy do polerowania przy użyciu wosku, nieelektryczne, Przyrządy do ściągania butów, Pudełka dla kolekcjonerów owadów, Pudełka na herbatę, Pudełka na słodycze, Pudełka obiadowe, Pudełka szklane, Puderniczki [puste], Pułapki na myszy, Puszki do pudru, Ręczne młynki do kawy, Rękawice do mycia samochodów, Rękawice do pielęgnacji zwierząt, Rękawice do polerowania, Rękawice do użytku domowego, Rękawice kuchenne, Rękawice ogrodnicze, Rękawiczki ścierne do peelingu skóry, Rogi do picia, Rondle, Rondle ceramiczne, Rozpylacze do perfum, Rozpylacze środków odstraszających komary podłączone do gniazdzka, Rozpylacze zapachowe, Roztopiona krzemionka [produkt półprzetworzony] inna niż dla budownictwa, Ruszty [kuchenne], Salaterki, Separatory piankowe do palców stóp do użytku podczas pedicure, Serwetniki, Serwisy [zastawy stołowe], Serwisy do herbaty, Serwisy do kawy [zastawa stołowa], Siatki do gotowania, inne niż do mikrofalówek, Silikonowe foremki do babeczek, Silikonowe pokrywy do żywności wielokrotnego użytku, Sitka do herbaty, Sitka do konewek, Sitka do zaparzania herbaty, Skarbonki, Skarbonki-świnki, Skóra do polerowania, Stoiki na ciastka, Stomki do picia, Solniczki, Spodeczki, Spryskiwacze, Stalowa wełna do czyszczenia, Statuetki z porcelany, ceramiki, gliny, terakoty lub szkła, Stojaki do przenośnych wanierek dla niemowląt, Stojaki na pędzle do golenia, Stroiki na świece, Suszarki do bielizny, Syfony na wodę gazowaną, Szczecina świńska do produkcji szczotek, Szczecina zwierzęca [szczotkarstwo], Szczoteczki do brwi, Szczoteczki do paznokci, Szczoteczki do rzęs, Szczoteczki do zębów, Szczoteczki do zębów elektryczne, Szczotki, Szczotki dla koni, Szczotki do butów, Szczotki do czyszczenia pojemników, Szczotki do dywanów, Szczotki do misek klozetowych, Szczotki do mycia naczyń, Szczotki do rozsmarowywania smoły, Szczotki do szklanych kloszy do lamp, Szczotki do szorowania, Szczotki do wosku do nart, Szczotki elektryczne, z wyjątkiem części maszyn, Szczypce do cukru, Szczypce do grilla, Szczypce do lodu, Szczypce do sałaty, Szklane naczynia do picia, Szklane włókno krzemowe inne niż do celów włókienniczych, Szklane zatyczki, Szkło emaliowane, nie do budownictwa, Szkło mleczne, Szkło płaskie walcowane [materiał surowy], Szkło sproszkowane do dekoracji, Szkło z cienkimi przewodnikami elektrycznymi, Szmatki do czyszczenia, Szpatułki kosmetyczne, Szpilki kuchenne metalowe, Sztuczne jajka podkładowe, Szufelki lub przyrządy do zbierania

okruszków, Szybkwary nieelektryczne, Szybkwary, nieelektryczne, do gotowania, Szyldy z porcelany lub ze szkła, Ściereczki do kurzu, Ścierki do mycia naczyń, Ścierki do mycia podłóg, Świeczniki, Świeczniki [oprawy], Tace do użytku domowego, Tace obrotowe, Tace papierowe, do użytku domowego, Taciki [pojemniki na małe przedmioty] do celów domowych, Talerze, Talerze do dyfuzji olejków zapachowych, Talerze jednorazowego użytku, Talerze papierowe, Tarki do celów kuchennych, Termoizolacyjne pojemniki na żywność, Termosy, Termosy bufetowe na napoje, nieelektryczne, Termosy do napojów, Terraria domowe [uprawa roślin], Terraria wewnętrzne [wiwaria], Tłuczki do użytku kuchennego, Torby izotermiczne, Torebki do wyciskania kremu przy dekoracji, Trzepakczki do dywanów, nie będące maszynami, Trzepakczki nieelektryczne, Trzonki mioteł, Tubki do obierania czosnku, Tyłki i rękawy cukiernicze do dekorowania ciast, Ubijaczki nieelektryczne do użytku domowego, Uchwyty na gąbki, Ultradźwiękowe urządzenia do odstraszania szkodników, Urządzenia dezodoryzujące do użytku osobistego, Urządzenia do rozciągania rękawiczek, Urządzenia do tażin, nieelektryczne, Urządzenia do usuwania kłaczków, elektryczne lub nieelektryczne, Urządzenia do wytwarzania makaronów, ręczne, Urządzenia i aparaty nieelektryczne do polerowania, do celów domowych, Wałki do ciasta domowe, Wanienki dla niemowląt przenośne, Wanienki dla ptaków, Wata szklana, inna niż do izolacji, Wazon, Wazy do zup, Wełniane odpady do czyszczenia, Wiaderka do kostek lodu, Wiadra na pieluchy, Wiadra płócienne, Wiadra z wyciskarkami do mopów, Wibracyjne soniczne szczotki do włosów, Widelce do grilla, Widelce do podawania, Wieszaki na ręczniki [pręty i koła], Wkłady chłodzące do schładzania żywności i napojów, Włosie do produkcji szczotek, Włosie końskie do produkcji szczotek, Włókno szklane, inne niż do izolacji lub użytku włókienniczego, Wodne aparaty do czyszczenia jamy ustnej, Wyciskacze do owoców nieelektryczne, do użytku domowego, Wyciskacze tubek do celów domowych, Wykłaczkki, Wylewki do wina, Wyroby ceramiczne dla gospodarstwa domowego, Wyroby garncarskie, Wyroby szklane malowane, Wyzymaczki do mopów, Zakraplacze bez zawartości, do celów kosmetycznych, Zakraplacze do celów domowych, Zamknięcia pokrywek do garnków, Zastawa stołowa, Zastawa stołowa, inna niż noże, widelce i łyżki, Zestawy do przypraw, Zgrzebła, Zmywaki ścierne do celów kuchennych, Zraszacze, Zraszacze do podlewania kwiatów i roślin, Złoty dla zwierząt, **25** Alby, Antypoślizgowe akcesoria do obuwia, Bandany na szyję, Berety, Bielizna osobista, Bielizna wchłaniająca pot, Biustonosze, Biustonosze samonośne, Boa na szyję, Body [bielizna], Bokserki, Botki, Bryczesy, Buty narciarskie, Buty sportowe, Buty sznurowane, Buty za kostkę, Cholewki do obuwia, Chustki na głowę, Ciepłe rękawiczki do urządzeń z ekranem dotykowym, Cylinder [kapeluszy], Czapki [nakrycia głowy], Czepki kąpielowe, Czepki pod przysznic, Czubki do butów, Daszki [nakrycia głowy], Daszki do czapek, Długie luźne stroje, Dżianina [odzież], Espadryle, Etole [futra], Fartuchy [odzież], Fulary [ozdobne krawaty], Futra [odzież], Gabardyna [odzież], Garnitury, Getry [ochraniacze] zakładane na buty, Gorsety, Gorsety [bielizna damska], Gorsy koszul, Hałki [bielizna], Hałki, półhałki, Kalosze [wkładane na obuwie], Kamizelki, Kamizelki dla rybaków, Kapelusze papierowe [odzież], Kaptury [odzież], Karczki koszul, Kąpielówki, Kieszenie do odzieży, Kimona, Kimona do karate, Kołnierzyki przypinane, Kombinezony, Kombinezony [odzież], Kombinezony piankowe dla narciarzy wodnych, Korki do butów piłkarskich, Kostiumy kąpielowe, Koszule, Koszule z krótkimi rękawami, Koszulki typu rashguard do sportów wodnych, chroniące przed promieniowaniem UV, Koszulki z krótkim rękawem, Krawaty, Krótkie hałeczki na ramięczkach, Kurtki, Kurtki [odzież], Kurtki z kapturem chroniące przed zimnem i wiatrem, Kwefy, podwki, Legginsy, Liberie, Majtki, Majtki damskie, Majtki dziecięce [odzież], Manipularze [liturgia], Mankiety, Mantyle, Maseczki na twarz [odzież], nie do celów medycznych lub sanitarnych, Maski na oczy do spania, Mitry [nakrycia głowy], Mufki [odzież], Mundury, Mycki, piuski, Nakrycia głowy, Napiętki do obuwia, Narzutki na ramiona, Nauszniki [odzież], Obuwie, Obuwie gimnastyczne, Obuwie piłkarskie, Obuwie plażowe, Obuwie wykonane z drewna, Ochraniacze przeciwśnieżne, Ocieplacze, Odzież, Odzież dla kierowców samochodowych, Odzież dla rowerzystów, Odzież gimnastyczna, Odzież gotowa, Odzież haftowana, Odzież papierowa, Odzież sportowa zawierająca czujniki cyfrowe, Odzież z diodami elektroluminescencyjnymi LED, Odzież z imitacji skóry, Odzież z lateksu, Odzież zawierająca substancję odchudzającą, Odzież ze skóry, Ogrzewacze stóp, nieelektryczne, Okrycia wierzchnie [odzież], Okucia metalowe do obuwia, Opaski na głowę, Osłonki na obcasy, Palta, Pantofle domowe, Pantofle kąpielowe, Paski [odzież], Pasy do obuwia łączące podeszwę z cholewką [obuwie pas-

we], Pasy do przechowywania pieniędzy [odzież], Pasy elastyczne wyszczuplające [bielizna], Pelerynki, Peleryny fryzjerskie, Pelisy, Pięty do pończoch, Pikowane kurtki [odzież], Piżamy, Płaszczki kąpielowe, Podeszwy butów, Podkoszulki bez rękawów, Podkoszulki sportowe, Podszewki gotowe [część garderoby], Podwiązki, Podwiązki do skarpetek, Poncza, Pończochy, Pończochy wchłaniające pot, Poszetki, Potniki, Pulowery, Rajstopy, Rękawice narciarskie, Rękawiczki, Rękawiczki dla rowerzystów, Rękawiczki samochodowe, Rękawiczki z jednym palcem, Sandały, Sandały kąpielowe, Sari, Sarongi, Skarpetki, Skarpetki wchłaniające pot, Spódnice, Spódnico-spodenki, Stroje do judo, Stroje na maskaradę, Stroje plażowe, Stroje przeciwdeszczowe, Sukienka na szelkach do noszenia na bluzkę, Swetry, Szale, Szaliki, Szaliki rurkowe (kominy) na szyję, Szarfy [do ubrania], Szkielety kapeluszy, Szlafroki, Śliniaki niepapierowe, Śliniaki. z rękawami, nie z papieru, Taśmy do spodni pod stopy, Togi, Trykoty [ubrania], Turbany, Walonki [buty filcowe], Woalki, welony [odzież], Wyprawki dziecięce [odzież], Wyroby poręczosnicze, **28** Akcesoria nadmuchiwane do basenów, Amunicja do broni paintballowej [artykuły sportowe], Artykuły gimnastyczne, Automaty do gier hazardowych, Automaty do gier na monety, Automaty do gier wideo, Automaty do gry, Balony na przyjęcia, Bandy stołów bilardowych, Bańki mydlane [zabawki], Baseny kąpielowe [zabawki], Bąki [zabawki], Bloki startowe [artykuły sportowe], Bobsleje, Bodyboard, Broń do szermierki, Broń harpunowa [artykuły sportowe], Broń paintballowa [artykuły sportowe], Broń zabawkowa, Bumerangi, Butelki do karmienia lalek, Choinki z materiałów syntetycznych, Chusty do jogi, Ciastolina, Czujniki brania [sprzęt wędkarski], Deski do paddleboardingu, Deski do pływania, Deski surfingowe, Deskorolki, Dętki do piłek do gry, Domki dla lalek, Domki zabawkowe dla dzieci, Drony (zabawki), Dyski latające, Dyski sportowe, Dzwonki na choinkę, Dżojstiki do gier wideo, Ekran maskujące [artykuły sportowe], Ekspandery [ćwiczenia], Etykiety na torby golfowe, Figurki akcji do zabawy, Figurki do zabawy, Folie ochronne przystosowane do ekranów gier przenośnych, Gra w domino, Gra w kulki, Gry, Gry nadmuchiwane do basenów, Gry planszowe, Gry polegające na budowaniu, Gry przenośne z wyświetlaczami ciekłokrystalicznymi, Gry z obręczami, Grzechotki, Gwizdki [wabiki] myśliwskie, Haczyki wędkarskie, Hantle, Hulajnogi [zabawki], Huśtawki, Igły do pompek do pompowania piłek do gier, Kalafonia używana przez sportowców, Kalejdoskopy, Kapiszony do pistoletów [zabawki], Kapiszony wybuchowe [zabawki], Kapoki do pływania, Karty do bingo, Karty do gry, Karty na wymianę [gry karciane], Karuzele do wesołych miasteczek, Kije do gier, Kije do snookera, Kije golfowe, Kije hokejowe, Kijki do narciarstwa, Kijki narciarskie, Klaskacze [zabawki wydające głośnie dźwięki], Klocki do zabawy [konstrukcyjne], Koła do ruletki, Kołowrotki wędkarskie, Kombinezony do elektrycznej stymulacji mięśni do użytku w sporcie, Konfetti, Konie na bieżniach [zabawki], Konsole do gier, Kontrolery do konsoli gier, Końcówki do kijów bilardowych, Kosmetyki zabawkowe [nie do stosowania], Kości do gry, Krawędzie nart, Kreda do kijów bilardowych, Kręgle, Kubki na kości do gry, Kule bilardowe, Kule do gry w kręgle, Lalki, Lalki z przegubami kulkowymi [BJD], Latawce, Lotki [gry], Lotnie, Łózka dla lalek, Luki do strzelania, Łyżworolki, Łyżwy, Madżong, Marionetki, Maski szermiercze, Maski teatralne, Maski zabawkowe, Maszty do desek windsurfingowych, Maszyny do ćwiczeń sprawnościowych, Maszyny do rzucania piłek, Maszyny i urządzenia do kręgli, Matrioszki [rosyjskie drewniane lalki umieszczone jedna w drugiej], Maty z zabawkami dla niemowląt, Misie pluszowe, Modele będące zabawkami, Modele pojazdów w zmniejszonej skali, Naciągi do rakiet, Nagolenniki [artykuły sportowe], Nakolanniki [artykuły sportowe], Namioty zabawkowe, Nartorolki, Narty, Narty skiboardowe, Narty wodne, Obręcze do ćwiczeń zawierające czujniki pomiarowe, Ochraniacze [części strojów sportowych], Ochraniacze genitaliów do użytku podczas uprawiania sportu, Ochraniacze na łokcie [artykuły sportowe], Ozdoby choinkowe [z wyjątkiem artykułów oświetleniowych i słodyczy], Pachinko [japońska gra automatowa], Pałeczki mażoretkowe, Papierowe czapeczki na przyjęcia, Parolotnie, Pasy do pływania, Pasy do podnoszenia ciężarów [artykuły sportowe], Pasy na talię, do ćwiczeń, Piaskownice [wypożyczenie placów zabaw], Pierścienie do rzucania [gry], Piłki do gier, Piłki do grania w kręgle, Piniaty, Plansze do gry w warcaby, Plastelina do zabawy, Pluszowe zabawki z przymocowanym kocykiem, Płetwy do nurkowania z akwalungiem, Płetwy do pływania, Pneumatyczne pistolety [zabawki], Podbieraki dla wędkarzy, Pojazdy zdalnie sterowane do zabawy, Pokrycie ślizgów nart, Pompki specjalnie przystosowane do pompowania piłek do gier, Proce [artykuły sportowe], Przenośne gry i zabawki posiadające funkcje telekomunikacyjne, Przenośne konsole do gier wideo, Przybory do łucznictwa, Przyrządy do naprawy

darni na polu golfowym [akcesoria golfowe], Przyrządy do wyrzucania rzutek strzelniczych, Przyrządy stosowane do ćwiczeń fizycznych, Rakiety śnieżne, Rękawice baseballowe, Rękawice bokserskie, Rękawice dla pałkarzy [akcesoria do gier], Rękawice do gier, Rękawice do szermierki, Rękawice golfowe, Rękawice pletwy do pływania, Roboty zabawkowe, Rolki do stacjonarnych rowerów treningowych, Rowery trójkołowe dla dzieci [zabawki], Rzut podkową [gry], Rzutki strzelnicze [tarcze], Rzutki, strzałki [gra], Samochody do zabawy, Samoprzyczepne pasy brzuszne, elektryczne, do stymulacji mięśni, Sanki, Sanki [artykuły sportowe], Siatki do sportów, Siatki na motyle, Siatki tenisowe, Skóra focza [pokrycia na narty], Smycze do desek surfingowych, Spławiki wędkarskie, Sprzęt do gier wideo, Sprzęt wędkarski, Stacjonarne rowery treningowe, Sterowniki do zabawek, Stojaki do choinek, Stoły bilardowe, Stoły bilardowe uruchamiane monetami lub żetonami, Stoły do piłkarzyków, Stoły do tenisa stołowego, Strzelające zabawki bożonarodzeniowe w kształcie cukierków, Suspensoria dla sportowców, Szachownice, Szachy, Szpule do latawców, Sztuczne przynęty wędkarskie, Śmieszne gadzety do zabawy, Śmieszne gadzety na imprezy, Śnieg sztuczny na choinki, Śnieżne kule, Świecące bransoletki będące zabawkami na imprezy, Tarcze elektroniczne, Tarcze strzelnicze, Torby na kije golfowe, na kółkach lub bez, Torby na sprzęt do krykieta, Torby specjalnie zaprojektowane do nart, Torby specjalnie zaprojektowane na deski surfingowe, Trampoliny, Trampoliny [artykuły sportowe], Trapezy [uprząż] do desek windsurfingowych, Tryktrak [gra], Tuby strzelające na imprezy, Tyczki do uprawiania skoku o tyczce, Ubranka dla lalek, Uchwyty na świeczki choinkowe, Układanki [puzzle], Uprząż wspinaczkowa, Urządzenia do gier, Urządzenia do sztuczek magicznych, Urządzenia do wyrzucania piłek tenisowych, Urządzenia do zaznaczania punktów w bilardzie, Urządzenia pływakie do pływania, Urządzenia zaciskowe [sprzęt do wspinaczki górskiej], Wabiki do myślistwa lub rybołówstwa, Warcaby, Wędki, Wiązania do nart, Więcierze [pułapki na ryby], Wiszące karuzele dla dzieci [mobile], Worki treningowe, Wózki na torby golfowe, Wrotki, Wskaźniki brania [sprzęt wędkarski], Wstążki do gimnastyki artystycznej, Zabawki, Zabawki antystresowe typu fidget, Zabawki dla zwierząt domowych, Zabawki wypchane, Zapachowe przynęty do łowiectwa i wędkarstwa, Zdrapki do gier loteryjnych, Zestawy modeli w zmniejszonej skali do składania [zabawki], Zewnętrzne wentylatory do konsol do gier, Zjeżdżalnie [przedmioty do zabawy], Znaczniki stożkowe do użytku w sporcie, Żetony do gier hazardowych, Żyłki wędkarskie, Żyroskopy i stabilizatory lotu do modeli samolotów w pomniejszonej skali, **41** Badania edukacyjne, Chronometraż imprez sportowych, Cyrki, Doradztwo zawodowe, Dostarczanie filmów, nie do pobrania, przy pomocy usług typu transmisja wideo na żądanie, Dostarczanie programów telewizyjnych, nie do pobrania, przy pomocy usług typu transmisja wideo na żądanie, Dubbing, Dystrybucja filmów, Edukacja religijna, Egzaminacje edukacyjne dla użytkowników chcących uzyskać kwalifikacje w zakresie pilotażu dronów, Escape room [rozrywka], Fotografia, Fotoreportaże, Hazard, Informacja o edukacji, Informacja o imprezach rozrywkowych, Informacja o rekreacji, Instruktaż w zakresie aikido, Komputerowe przygotowanie materiałów do publikacji elektronicznej, Kształcenie praktyczne [pokazy], Kultura fizyczna, Kursy korespondencyjne, Malowanie twarzy, Montaż taśm wideo, Nagrywanie na taśmach wideo, Nauczanie indywidualne, Nauka gimnastyki, Nauka judo, Obsługa ogrodów zoologicznych, Organizacja i przeprowadzanie wydarzeń sportowych, Organizacja imprez rozrywkowych typu cosplay, Organizacja pokazów mody w celach rozrywkowych, Organizowanie balów, Organizowanie i prowadzenie forów edukacyjnych z udziałem osób, Organizowanie i prowadzenie kolokwii, Organizowanie i prowadzenie koncertów, Organizowanie i prowadzenie konferencji, Organizowanie i prowadzenie kongresów, Organizowanie i prowadzenie seminariów, Organizowanie i prowadzenie sympozjów, Organizowanie i prowadzenie warsztatów [szkolenie], Organizowanie imprez w celach rozrywkowych, Organizowanie konkursów [edukacja lub rozrywka], Organizowanie konkursów piękności, Organizowanie loterii, Organizowanie widowisk [impresariat], Organizowanie wystaw w celach kulturalnych lub edukacyjnych, Organizowanie zawodów e-sportowych, Organizowanie zawodów sportowych, Pisanie piosenek, Pisanie scenariuszy, Pisanie scenariuszy do celów innych niż reklamowe, Planowanie przyjęć [rozrywka], Pozowanie dla artystów, Prezentowanie wystaw muzealnych, Produkcja filmów, innych niż reklamowe, Produkcja mikrofilmów, Produkcja muzyczna, Produkcja programów radiowych i telewizyjnych, Produkcja widowisk, Prowadzenie imprez rozrywkowych, Prowadzenie wycieczek wspinaczkowych z przewodnikiem, Prowadzenie wycieczek z przewodnikiem,

Prowadzenie zajęć fitness, Przedstawienia teatralne [produkcja], Przedszkola, Przekazywanie know-how [szkolenia], Przekazywanie wiedzy biznesowej i know-how [szkolenie], Publikowanie książek, Publikowanie on-line elektronicznych książek i czasopism, Publikowanie tekstów, innych niż teksty reklamowe, Radiowe programy rozrywkowe, Redagowanie tekstów (innych niż teksty reklamowe), Rezerwowanie miejsc na pokazy, Reżyseria filmowa, inna niż reżyseria filmów reklamowych, Reżyserowanie przedstawień, Sport (Wypożyczanie sprzętu-) [z wyjątkiem pojazdów], Sporządzanie napisów [np. do filmów], Sprawdziany edukacyjne, Studia filmowe, Szkolenia sado [szkolenia z japońskiej ceremonii picia herbaty], Szkoły z internatem, Świadczenie usług w zakresie karaoke, Telewizyjne usługi rozrywkowe, Tłumaczenia, Tłumaczenie języka migowego, Tresura zwierząt, Tworzenie napisów, Tworzenie podcastów, Udostępnianie filmów online nie do pobrania, Udostępnianie muzyki cyfrowej [nie do pobrania] w Internecie, Udostępnianie obiektów i sprzętu dla kasyn [gry hazardowe], Udostępnianie obiektów i sprzętu do gry w golfa, Udostępnianie obiektów i sprzętu do salonów gier, Udostępnianie obiektów i sprzętu muzealnego, Udostępnianie obiektów i sprzętu rekreacyjnego, Udostępnianie obiektów i sprzętu sportowego, Udostępnianie publikacji elektronicznych [nie do pobrania], Usługi agencji dystrybucji biletów [rozrywka], Usługi artystów estradowych, Usługi biblioteczne, Usługi bibliotek objazdowych, Usługi biblioteki gier, Usługi biblioteki multimedialnej, Usługi edukacyjne świadczone przez asystentów dla osób wymagających specjalnej opieki [SNA], Usługi edukacyjne świadczone przez szkoły, Usługi edycji wideo na potrzeby realizacji wydarzeń, Usługi gier oferowane w systemie on-line za pośrednictwem sieci komputerowej, Usługi kaligrafii, Usługi klubów nocnych [rozrywka], Usługi klubów zdrowia [zdrowie i ćwiczenia fizyczne], Usługi kulturalne, edukacyjne lub rozrywkowe świadczone przez galerie sztuki, Usługi obrazowania fotograficznego za pośrednictwem drona, Usługi obrazowania wideo za pośrednictwem drona, Usługi oceny w zakresie sprawności fizycznej do celów szkoleniowych, Usługi orkiestry, Usługi parków rozrywki, Usługi pokazów filmowych, Usługi prezenterów muzyki, Usługi przekwalifikowania zawodowego, Usługi reporterskie, Usługi rozrywkowe, Usługi studia nagrań, Usługi szkoleniowe zapewniające przy pomocy symulatorów, Usługi technika oświetlenia na potrzeby realizacji wydarzeń, Usługi trenera osobistego [trening sprawności fizycznej], Usługi trenerskie, Usługi w zakresie edukacji muzycznej, Usługi w zakresie e-sportu, Usługi w zakresie inżynierii dźwięku do obsługi imprez, Usługi w zakresie komponowania muzyki, Usługi w zakresie obozów wakacyjnych [rozrywka], Usługi w zakresie opracowania graficznego, inne niż do celów reklamowych, Usługi w zakresie oświaty [nauczanie], Usługi w zakresie tłumaczeń ustnych, Usługi wydawania świadectw edukacyjnych, a mianowicie zapewnianie szkoleń i egzaminów edukacyjnych, Usługi związane z dyskotekami, Wynajem czytelników książek elektronicznych, Wynajem odbiorników radiowych i telewizyjnych, Wynajem rekwizytów filmowych, Wynajem urządzeń do gier, Wynajem urządzeń kinematograficznych, Wynajmowanie kortów tenisowych, Wynajmowanie obiektów sportowych, Wynajmowanie stadionów, Wypożyczanie akwariów pokojowych, Wypożyczanie aparatury oświetleniowej do dekoracji teatralnych lub do studiów telewizyjnych, Wypożyczanie dekoracji teatralnych, Wypożyczanie dzieł sztuki, Wypożyczanie filmów kinowych, Wypożyczanie kamer wideo, Wypożyczanie magnetowidów, Wypożyczanie nagrań dźwiękowych, Wypożyczanie sprzętu audio, Wypożyczanie sprzętu do nurkowania, Wypożyczanie symulatorów szkoleniowych, Wypożyczanie taśm wideo, Wypożyczanie zabawek, Wystawianie spektakli na żywo, Wystawianie spektakli rewiowych, Wyższe uczelnie [edukacja], Zapewnianie rankingów użytkowników w celach rozrywkowych lub kulturalnych, Zapewnianie recenzji użytkowników w celach rozrywkowych lub kulturalnych, **45** Agencje adopcyjne, Agencje matrymonialne, Audyty zgodności z prawem, Audyty zgodności z przepisami, Badania prawne, Badanie przeszłości osób, Biura rzeczy znalezionych, Doradztwo duchowe, Doradztwo prawne w zakresie odpowiedzi na ogłoszenia przetargowe, Doradztwo prawne związane z mapowaniem patentów, Doradztwo w przypadku straty bliskiej osoby, Doradztwo w zakresie bezpieczeństwa fizycznego, Doradztwo w zakresie własności intelektualnej, Doręczanie pism i orzeczeń w postępowaniu sądowym, Dotrzymywanie towarzystwa [opieka osobista], Egzekwowanie prawa, Gaszenie pożarów, Konsultacje w zakresie znaków zodiaku, Kontrola bezpieczeństwa bagażu, Kontrola fabryk dla celów bezpieczeństwa, Licencjonowanie oprogramowania komputerowego [usługi prawne], Licencjonowanie własności intelektualnej, Lokalizacja

wanie i namierzanie osób zaginionych i zgubionego mienia, Mediacje, Monitoring alarmów bezpieczeństwa i antywłamaniowych, Monitorowanie alarmu medycznego, Monitorowanie praw własności intelektualnej do celów doradztwa prawnego, Ochrona obiektów za pośrednictwem zdalnych systemów monitorowania, Ochrona osobista, Opieka nad domem pod nieobecność właścicieli, Opieka nad dziećmi pod nieobecność rodziców, Opieka nad zwierzętami domowymi [pod nieobecność właściciela], Organizowanie ceremonii religijnych, Organizowanie spotkań politycznych, Organizowanie zgromadzeń religijnych, Otwieranie zamków zabezpieczających, Pisanie prywatnych listów, Planowanie i organizowanie ceremonii ślubnych, Pomoc przy zakładaniu kimono, Poszukiwania genealogiczne, Poszukiwanie osób zaginionych, Prowadzenie ceremonii pogrzebowych, Rejestrowanie nazw domen [usługi prawne], Stawianie tarota indywidualnym osobom, Śledzenie skradzionych przedmiotów, Udzielanie licencji [usługi prawne] w ramach publikacji oprogramowania, Usługi adwokackie, Usługi agencji pośrednictwa w zawieraniu znajomości, Usługi agencyjne w zakresie przedstawiania osób, Usługi alternatywnego rozwiązywania sporów, Usługi arbitrażowe, Usługi detektywistyczne, Usługi doradztwa osobistego w zakresie stylizacji ubioru, Usługi dozorcze [konsjerż], Usługi kosmologii pośmiertnej, Usługi kremacyjne, Usługi monitoringu za pomocą drona, Usługi monitorowania prawnego, Usługi pogrzebowe, Usługi pomocy w sprawach spornych, Usługi prawne dotyczące licencji, Usługi prawne w dziedzinie imigracji, Usługi prawne związane z negocjacją kontraktów dla osób trzecich, Usługi ratowników wodnych, Usługi serwisów społecznościowych online, Usługi stania w kolejce, Usługi stróży nocnych, Usługi w zakresie balsamowania, Usługi w zakresie lobbingu politycznego, Usługi w zakresie ochrony, Usługi w zakresie przygotowywania dokumentów prawnych, Usługi w zakresie zakupów osobistych dla osób trzecich, Usługi wróżenia z kart, Usługi wyprowadzania psów, Usługi związane z przeniesieniem tytułu własności [usługi prawne], Ustalanie horoskopów, Wynajem nazw domen internetowych, Wypożyczanie alarmów przeciwpożarowych, Wypożyczanie gaśnic, Wypożyczanie odzieży, Wypożyczanie sejfów, Wypożyczanie strojów wieczorowych, Wypuszczanie gołębi na specjalne okazje, Zarządzanie prawami autorskimi.

(111) **360843** (220) 2022 07 25 (210) 545541
 (151) 2023 01 23 (441) 2022 09 19
 (732) MENNICA ROSENBERG SPÓŁKA Z OGRANICZONĄ
 ODPOWIEDZIALNOŚCIĄ, Warszawa (PL)
 (540) (znak słowny)

(540) Mennica 79 element
 (510), (511) **14** Bransolety, Bransolety do zegarków, Małe zegary, Medale ze złota, Metale szlachetne nieprzetworzone lub półprzetworzone, Monety, Monety do kolekcjonowania, Monety ze złota, Stopki metali szlachetnych [inne niż do użytku w stomatologii], Sztabki metali szlachetnych, Sztabki stopu złota, Sztabki srebra, Wyroby jubilerskie pokryte metalami szlachetnymi, Zegarki, Złoto nieprzetworzone lub kute.

(111) **360844** (220) 2022 08 22 (210) 546408
 (151) 2023 01 17 (441) 2022 10 03
 (732) EMERGOPHARM SPÓŁKA Z OGRANICZONĄ
 ODPOWIEDZIALNOŚCIĄ, SPÓŁKA KOMANDYTOWA,
 Konstancin-Jeziorna (PL)
 (540) (znak słowny)

(540) Zinastero
 (510), (511) **3** Kosmetyki ochronne, Kosmetyki do pielęgnacji, Kosmetyki do higieny, **5** Preparaty farmaceutyczne, Suplementy diety, żywność dietetyczna, żywność do celów medycznych, Preparaty do celów medycznych, maści, płyny, żele, emulsje, zawiesiny, aerozole do celów medycznych, Krople do celów medycznych, plastry do celów medycznych, Materiały opatrunkowe, Kompresy do celów medycznych, Kosmetyki do celów medycznych, Środki i preparaty higieniczne do celów medycznych, dezynfekcyjnych.

(111) **360845** (220) 2022 09 06 (210) 546939
 (151) 2023 01 19 (441) 2022 10 03
 (732) HIRSCH PRZEMYSŁAW SKYSCRAPER, Orle (PL)
 (540) (znak słowno-graficzny)

(540) 4 GARDENS
 (540)



(591) ciemnozielony, czarny, zielony, żółty
 (531) 26.03.04, 27.05.01, 27.07.01, 29.01.14
 (510), (511) **35** Prezentowanie produktów w mediach dla celów sprzedaży detalicznej.

(111) **360846** (220) 2022 04 26 (210) 542466
 (151) 2023 01 20 (441) 2022 09 05
 (732) MATECKI PIOTR, MATECKA EWELINA MOTOMANIAK
 SPÓŁKA CYWILNA, Konikowo (PL)
 (540) (znak słowno-graficzny)
 (540) X-ATV
 (540)



(531) 18.01.07, 27.05.01, 02.01.16
 (510), (511) **12** Części i akcesoria do pojazdów lądowych, Części zamienne i akcesoria do quadów.

(111) **360847** (220) 2022 08 11 (210) 546124
 (151) 2023 01 17 (441) 2022 10 03
 (732) ZAKŁAD PRODUKCYJNO-HANDLOWO-USŁUGOWY BIADAŁA
 SPÓŁKA Z OGRANICZONĄ ODPOWIEDZIALNOŚCIĄ, Kórnik (PL)
 (540) (znak słowno-graficzny)
 (540) Z.P.H.U. BIADAŁA sp. z o.o. NAZWY KOTŁA: PELL PELL
 ROK PRODUKCJI NR FABRYCZNY ZNAMIONOWA MOC CIEPLNA
 kW KLASA KOTŁA CIŚNIENIE ROBOCZE bar MAX. TEMP. WODY °C
 POJEMNOŚĆ WODNA L ZASILANIE ELEKTRYCZNE 50 Hz W
 EKOPROJEKT PALIWO Pellet typu C
 (540)

Z.P.H.U. BIADAŁA sp. z o.o.	
NAZWY KOTŁA:	
PELL PELL	
ROK PRODUKCJI	<input type="text"/>
NR FABRYCZNY	<input type="text"/>
ZNAMIONOWA MOC CIEPLNA	<input type="text"/> kW
KLASA KOTŁA	<input type="text"/>
CIŚNIENIE ROBOCZE	<input type="text"/> bar
MAX. TEMP. WODY	<input type="text"/> °C
POJEMNOŚĆ WODNA	<input type="text"/> L
ZASILANIE ELEKTRYCZNE 50Hz	<input type="text"/> W
EKOPROJEKT	<input type="text"/>
PALIWO	<input type="text"/> Pellet typu C
Kocioł zamontowany z zabezpieczeniem w układzie otwartym wg PN-91/B-02413	
CE	
Z.P.H.U. BIADAŁA sp. z o.o. Cieśle 13, 63-522 Górków tel. +48 503 445 707, e-mail: biuro@kocypelletszrewskie.pl www.kocypelletszrewskie.pl	

(531) 25.01.15, 26.04.02, 26.04.22, 26.04.08, 26.11.01, 26.11.08, 27.05.01
 (510), (511) **11** Piece grzewcze, Urządzenia grzewcze na paliwo stałe, **21** Kotły.

(111) **360848** (220) 2022 08 23 (210) 546454
 (151) 2023 01 17 (441) 2022 10 03

(732) HURTOWNIA KWIATÓW RÓŻA SPÓŁKA Z OGRANICZONĄ
ODPOWIEDZIALNOŚCIĄ, Goczałkowice-Zdrój (PL)
(540) (znak słowno-graficzny)
(540) RÓŻA
(540)



(531) 26.01.03, 26.01.15, 05.05.01, 27.05.01
(510), (511) **35** Zgrupowanie na rzecz osób trzecich roślin, akcesoriów kwiatarskich, ogrodniczych i artykułów florystycznych, upominkowych, kwiatów ciętych naturalnych i doniczkowych, kwiatów sztucznych, kompozycji kwiatowych i wieńców oraz różnych artykułów ogrodniczych jak: mieszanki nasion i traw, cebulki kwiatowe, bulwocebule kwiatowe, drzewa i krzewy owocowe, drzewa i krzewy ozdobne, drzewa i krzewy żywopłotowe, drzewa i krzewy alejowe, sadzonki róż, sadzonki truskawek, podkładki drzew oraz krzewów owocowych i róż, nasiona kwiatów, warzyw, bylin oraz podkładek drzew owocowych i róż, stroiki świąteczne roślinne, części roślin oraz ozdób i artykułów z drewna, wikliny, gipsu, wosku, papieru, tworzyw sztucznych, materiałów tekstylnych, porcelany, terakoty lub szkła, nawozów, środków ochrony roślin, narzędzi i urządzeń ogrodniczych pozwalające nabywcy wygodnie je oglądać i kupować w sklepach, hurtowniach oraz poprzez katalogi i strony internetowe, Prowadzenie punktów sprzedaży roślin, akcesoriów kwiatarskich, ogrodniczych i artykułów florystycznych. w tym kwaciarni, Organizacja wystaw, targów i pokazów z zakresu kwaciarstwa i ogrodnictwa, agencje informacji gospodarczej w zakresie kwaciarstwa i ogrodnictwa, doradztwo specjalistyczne transportu, pakowania, składowania i dostarczania towarów, informacja o usługach wskazanych powyżej, Doradztwo specjalistyczne w sprawach działalności gospodarczej, pomoc w prowadzeniu działalności gospodarczej, zarządzanie i pomoc w zarządzaniu przedsiębiorstwami handlowymi na zasadzie franchisingu, organizowanie sieci franchisingowej w zakresie artykułów takich jak rośliny i akcesoria kwaciarskie i ogrodnicze, usługi w zakresie reklamy i promocji, promocja sprzedaży i reklama artykułów z zakresu kwiatów oferowanych przez osoby trzecie, **39** Dostarczanie kwiatów również zamówionych korespondencyjnie lub za pośrednictwem telekomunikacji, Doręczanie prezentów, Organizowanie doręczania upominków, Transport, pakowanie, składowanie i dostarczanie towarów, w szczególności roślin, akcesoriów kwaciarskich i ogrodniczych, nawozów do roślin, **44** Usługi związane z kompozycjami roślinnymi takie jak kompozycje kwiatowe, projektowanie ogrodów, prowadzenie kwaciarni, dekoracja wnętrz kwiatami, aranżacje wnętrz zielenią, obsługa florystyczna imprez.

(111) **360849** (220) 2022 08 29 (210) 546647
(151) 2023 01 24 (441) 2022 10 10
(732) MAZURSKA MANUFAKTURA SPÓŁKA AKCYJNA,
Szczytno (PL)
(540) (znak słowny)
(540) BIELIK
(510), (511) **33** Alkohole wysokoprocentowe.

PRZEDŁUŻENIE PRAWA

Poniższe zestawienie zawiera kolejno: numer prawa ochronnego na znak towarowy i datę, do której przedłużono prawo ochronne. W przypadku przedłużenia prawa ochronnego tylko dla części towarów (usług) wymienia się te towary (usługi) ze wskazaniem numeru klasy towarowej (usługowej).

(111) 051528 (180) 2033 05 24 Prawo przedłużono w całości.
(111) 077893 (180) 2033 04 27 Prawo przedłużono w całości.

(111) 080968 (180) 2033 04 01 Prawo przedłużono w całości.
(111) 084075 (180) 2033 04 20 Prawo przedłużono w całości.
(111) 084133 (180) 2033 01 25 Prawo przedłużono w całości.
(111) 084526 (180) 2033 04 02 Prawo przedłużono w całości.
(111) 085152 (180) 2033 08 13 Prawo przedłużono w całości.
(111) 085153 (180) 2033 08 13 Prawo przedłużono w całości.
(111) 085235 (180) 2033 03 31 Prawo przedłużono w całości.
(111) 085862 (180) 2033 05 12 Prawo przedłużono w całości.
(111) 085863 (180) 2033 05 12 Prawo przedłużono w całości.
(111) 086030 (180) 2033 08 20 Prawo przedłużono w całości.
(111) 086743 (180) 2033 09 01 Prawo przedłużono w całości.
(111) 086824 (180) 2033 05 28 Prawo przedłużono w całości.
(111) 086896 (180) 2033 05 21 Prawo przedłużono w całości.
(111) 086907 (180) 2033 08 02 Prawo przedłużono w całości.
(111) 087598 (180) 2033 09 16 Prawo przedłużono w całości.
(111) 088469 (180) 2033 04 27 Prawo przedłużono w całości.
(111) 089896 (180) 2033 07 21 Prawo przedłużono w całości.
(111) 092162 (180) 2033 04 23 Prawo przedłużono w całości.
(111) 093042 (180) 2033 05 25 Prawo przedłużono w całości.
(111) 093359 (180) 2033 10 12 Prawo przedłużono w całości.
(111) 094913 (180) 2034 02 22 Prawo przedłużono w całości.
(111) 095108 (180) 2033 04 30 Prawo przedłużono w całości.
(111) 154553 (180) 2033 04 03 Prawo przedłużono w całości.
(111) 166190 (180) 2032 09 12 Prawo przedłużono w całości.
(111) 168775 (180) 2032 12 09 Prawo przedłużono w części dla towarów: 30: lody, lody spożywcze, lody spożywcze w proszku, sorbety jako lody, torty lodowe, rolady lodowe, jogurt mrożony, napoje chłodzące energetyczne na bazie czekolady, herbaty, kakao, kawy, ciasta mrożone, ciasta i wyroby cukiernicze, słodczyce, cukierki, środki wiążące do lodów spożywczych.
(111) 169156 (180) 2032 07 17 Prawo przedłużono w części dla towarów: 7: wkłady filtracyjne jako części doarek.
(111) 172266 (180) 2033 04 09 Prawo przedłużono w całości.
(111) 172267 (180) 2033 04 09 Prawo przedłużono w całości.
(111) 172268 (180) 2033 04 09 Prawo przedłużono w całości.
(111) 172394 (180) 2032 10 29 Prawo przedłużono w części dla towarów: 28: gry planszowe.
(111) 172406 (180) 2033 04 09 Prawo przedłużono w całości.
(111) 172794 (180) 2033 10 09 Prawo przedłużono w całości.
(111) 172843 (180) 2033 03 26 Prawo przedłużono w całości.
(111) 173208 (180) 2033 03 21 Prawo przedłużono w części dla towarów: 22: nieprzerobione materiały włókiennicze włókniste lub w postaci włókien; 23: przędza i nici dla włókiennictwa; 24: wyroby włókiennicze, tkaniny i materiały, narzuty na łóżka, obrusy.
(111) 173217 (180) 2033 04 03 Prawo przedłużono w całości.
(111) 173219 (180) 2033 04 15 Prawo przedłużono w całości.
(111) 173238 (180) 2033 04 28 Prawo przedłużono w całości.
(111) 173401 (180) 2033 04 28 Prawo przedłużono w całości.
(111) 173448 (180) 2033 04 18 Prawo przedłużono w całości.
(111) 173450 (180) 2033 04 28 Prawo przedłużono w całości.
(111) 173451 (180) 2033 04 28 Prawo przedłużono w całości.
(111) 173739 (180) 2033 03 27 Prawo przedłużono w całości.
(111) 173858 (180) 2033 03 31 Prawo przedłużono w całości.
(111) 173869 (180) 2033 06 24 Prawo przedłużono w całości.
(111) 174024 (180) 2033 06 12 Prawo przedłużono w całości.
(111) 174078 (180) 2033 06 16 Prawo przedłużono w całości.
(111) 174150 (180) 2033 04 30 Prawo przedłużono w całości.
(111) 174255 (180) 2033 04 14 Prawo przedłużono w całości.
(111) 174557 (180) 2033 10 06 Prawo przedłużono w całości.

(111) 174630	(180) 2033 05 07	Prawo przedłużono w całości.	
(111) 174637	(180) 2033 06 03	Prawo przedłużono w całości.	
(111) 175716	(180) 2033 04 24	Prawo przedłużono w całości.	
(111) 175717	(180) 2033 04 24	Prawo przedłużono w całości.	
(111) 175726	(180) 2033 05 02	Prawo przedłużono w całości.	
(111) 175727	(180) 2033 05 02	Prawo przedłużono w całości.	
(111) 176183	(180) 2033 10 07	Prawo przedłużono w całości.	
(111) 176263	(180) 2033 04 08	Prawo przedłużono w całości.	
(111) 176265	(180) 2033 04 25	Prawo przedłużono w całości.	
(111) 176453	(180) 2033 06 03	Prawo przedłużono w całości.	
(111) 176741	(180) 2033 09 08	Prawo przedłużono w całości.	
(111) 176749	(180) 2033 10 29	Prawo przedłużono w całości.	
(111) 176758	(180) 2033 12 12	Prawo przedłużono w całości.	
(111) 177017	(180) 2033 04 07	Prawo przedłużono w całości.	
(111) 177045	(180) 2033 04 30	Prawo przedłużono w całości.	
(111) 177090	(180) 2033 06 16	Prawo przedłużono w całości.	
(111) 177091	(180) 2033 06 16	Prawo przedłużono w całości.	
(111) 177092	(180) 2033 06 16	Prawo przedłużono w całości.	
(111) 177117	(180) 2033 07 02	Prawo przedłużono w całości.	
(111) 177425	(180) 2033 09 15	Prawo przedłużono w całości.	
(111) 177613	(180) 2033 12 02	Prawo przedłużono w całości.	
(111) 177688	(180) 2033 09 25	Prawo przedłużono w całości.	
(111) 177737	(180) 2033 04 28	Prawo przedłużono w całości.	
(111) 177739	(180) 2033 04 30	Prawo przedłużono w całości.	
(111) 177837	(180) 2033 11 24	Prawo przedłużono w całości.	
(111) 178039	(180) 2033 05 28	Prawo przedłużono w całości.	
(111) 178417	(180) 2033 04 18	Prawo przedłużono w całości.	
(111) 179369	(180) 2033 04 29	Prawo przedłużono w całości.	
(111) 179694	(180) 2033 04 03	Prawo przedłużono w całości.	
(111) 181055	(180) 2033 12 05	Prawo przedłużono w całości.	
(111) 181474	(180) 2033 04 10	Prawo przedłużono w całości.	
(111) 181926	(180) 2034 01 22	Prawo przedłużono w całości.	
(111) 182149	(180) 2033 07 01	Prawo przedłużono w całości.	
(111) 182150	(180) 2033 07 01	Prawo przedłużono w całości.	
(111) 186613	(180) 2033 08 18	Prawo przedłużono w całości.	
(111) 187214	(180) 2033 05 12	Prawo przedłużono w całości.	
(111) 188802	(180) 2033 07 02	Prawo przedłużono w całości.	
(111) 188831	(180) 2033 05 27	Prawo przedłużono w całości.	
(111) 191287	(180) 2033 12 10	Prawo przedłużono w całości.	
(111) 191288	(180) 2033 12 11	Prawo przedłużono w całości.	
(111) 191289	(180) 2033 12 11	Prawo przedłużono w całości.	
(111) 192952	(180) 2033 05 26	Prawo przedłużono w całości.	
(111) 196163	(180) 2033 11 20	Prawo przedłużono w całości.	
(111) 196164	(180) 2033 11 20	Prawo przedłużono w całości.	
(111) 204794	(180) 2033 05 23	Prawo przedłużono w całości.	
(111) 204795	(180) 2033 05 23	Prawo przedłużono w całości.	
(111) 206423	(180) 2033 09 12	Prawo przedłużono w całości.	
(111) 208643	(180) 2033 09 12	Prawo przedłużono w całości.	
(111) 230516	(180) 2033 06 23	Prawo przedłużono w całości.	
(111) 260477	(180) 2032 12 10	Prawo przedłużono w części dla towarów: 29: kiełbasy.	
(111) 260480	(180) 2032 12 10	Prawo przedłużono w części dla towarów: 29: kiełbasy.	
(111) 262976	(180) 2033 03 11	Prawo przedłużono w całości.	
(111) 263277	(180) 2033 03 21	Prawo przedłużono w całości.	
(111) 263278	(180) 2033 03 21	Prawo przedłużono w całości.	
(111) 263284	(180) 2033 04 10	Prawo przedłużono w całości.	
(111) 263285	(180) 2033 04 10	Prawo przedłużono w całości.	
(111) 263286	(180) 2033 04 10	Prawo przedłużono w całości.	
(111) 263380	(180) 2033 01 08	Prawo przedłużono w części dla towarów: 41: nauczanie, kształcenie, wykłady, odczyty, seminaria, szkolenia medyczne, usługi w zakresie publikowania książek, usługi w zakresie publikowania tekstów innych niż reklamowe, usługi w zakresie publikacji elektronicznych on-line, książek i periodyków; 44: usługi medyczne, porady medyczne, usługi kosmetyczne, porady kosmetyczne i w zakresie higieny oraz pielęgnacji ciała ludzkiego, usługi w zakresie prowadzenia kliniki medycznej i kosmetologicznej, usługi w zakresie prowadzenia salonów kosmetycznych.	
(111) 263381	(180) 2033 01 08	Prawo przedłużono w części dla towarów: 41: nauczanie, kształcenie, wykłady, odczyty, seminaria, szkolenia medyczne, usługi w zakresie publikowania książek, usługi w zakresie publikowania tekstów innych niż reklamowe, usługi w zakresie publikacji elektronicznych on-line, książek i periodyków; 44: usługi medyczne, porady medyczne, usługi kosmetyczne, porady kosmetyczne i w zakresie higieny oraz pielęgnacji ciała ludzkiego, usługi w zakresie prowadzenia kliniki medycznej i kosmetologicznej, usługi w zakresie prowadzenia salonów kosmetycznych.	
(111) 263651	(180) 2033 04 10	Prawo przedłużono w całości.	
(111) 264499	(180) 2033 03 27	Prawo przedłużono w całości.	
(111) 264500	(180) 2033 03 27	Prawo przedłużono w całości.	
(111) 264501	(180) 2033 03 27	Prawo przedłużono w całości.	
(111) 264540	(180) 2033 04 10	Prawo przedłużono w całości.	
(111) 264574	(180) 2033 04 22	Prawo przedłużono w całości.	
(111) 264597	(180) 2033 04 24	Prawo przedłużono w całości.	
(111) 264615	(180) 2032 12 03	Prawo przedłużono w części dla towarów: 35: usługi biznesowego doradztwa organizacyjnego, badania w dziedzinie działalności gospodarczej, badanie rynku i opinii publicznej, gromadzenie i przekazywanie informacji z zakresu ekonomii, prowadzenie studiów i badań z zakresu ekonomii i organizacji, doradztwo i konsulting w zakresie organizowania, zarządzania i prowadzenia działalności gospodarczej, marketing, doradztwo w zakresie zarządzania personalnego, prowadzenie agencji doradztwa personalnego i pośrednictwa w zatrudnieniu, prowadzenie specjalistycznego doradztwa w zakresie prowadzenia działalności gospodarczej, działalność reklamowa (reklama za pośrednictwem sieci komputerowej, wynajmowanie powierzchni na cele reklamowe, uaktualnianie materiałów reklamowych, publikowanie tekstów reklamowych, rozpowszechnianie materiałów reklamowych - druków, ulotek, prospektów, broszur, próbek, rozpowszechnianie ogłoszeń reklamowych), doradztwo ekonomiczne dla przemysłu i biznesu celem planowania, organizowania, monitorowania i nadzorowania projektów w różnych sektorach gospodarczych na rzecz jednego lub różnych przedsiębiorstw, usługi lobbingu biznesowego, komercyjnego.	

(111) 264616	(180) 2032 12 03	Prawo przedłużono w części dla towarów: 42: oprogramowanie systemu zarządzania treścią (CMS), projektowanie oprogramowania komputerowego, instalacje oprogramowania komputerowego.	(111) 266171	(180) 2033 04 16	Prawo przedłużono w całości.
(111) 264686	(180) 2033 03 29	Prawo przedłużono w całości.	(111) 266172	(180) 2033 04 16	Prawo przedłużono w całości.
(111) 264792	(180) 2033 04 05	Prawo przedłużono w całości.	(111) 266175	(180) 2033 04 24	Prawo przedłużono w całości.
(111) 264968	(180) 2033 04 08	Prawo przedłużono w całości.	(111) 266240	(180) 2033 03 29	Prawo przedłużono w całości.
(111) 264969	(180) 2033 04 08	Prawo przedłużono w całości.	(111) 266241	(180) 2033 03 29	Prawo przedłużono w całości.
(111) 265027	(180) 2033 04 12	Prawo przedłużono w całości.	(111) 266242	(180) 2033 03 29	Prawo przedłużono w całości.
(111) 265030	(180) 2033 05 09	Prawo przedłużono w całości.	(111) 266243	(180) 2033 03 29	Prawo przedłużono w całości.
(111) 265075	(180) 2033 01 28	Prawo przedłużono w części dla towarów: 3: środki wybielające i inne substancje stosowane w praniu, środki do czyszczenia, polerowania, szorowania i ścierania, mydła, środki perfumeryjne, olejki eteryczne, kosmetyki, płyny do pielęgnacji włosów, środki do czyszczenia zębów.	(111) 266244	(180) 2033 03 29	Prawo przedłużono w całości.
(111) 265119	(180) 2033 03 27	Prawo przedłużono w całości.	(111) 266245	(180) 2033 03 29	Prawo przedłużono w całości.
(111) 265120	(180) 2033 03 27	Prawo przedłużono w całości.	(111) 266291	(180) 2033 05 21	Prawo przedłużono w całości.
(111) 265121	(180) 2033 03 27	Prawo przedłużono w całości.	(111) 266292	(180) 2033 05 21	Prawo przedłużono w całości.
(111) 265122	(180) 2033 03 27	Prawo przedłużono w całości.	(111) 266293	(180) 2033 05 21	Prawo przedłużono w całości.
(111) 265123	(180) 2033 03 27	Prawo przedłużono w całości.	(111) 266382	(180) 2033 04 12	Prawo przedłużono w całości.
(111) 265124	(180) 2033 03 27	Prawo przedłużono w całości.	(111) 266672	(180) 2033 02 04	Prawo przedłużono w całości.
(111) 265129	(180) 2033 04 04	Prawo przedłużono w całości.	(111) 266699	(180) 2033 05 27	Prawo przedłużono w całości.
(111) 265240	(180) 2033 04 25	Prawo przedłużono w całości.	(111) 266700	(180) 2033 05 27	Prawo przedłużono w całości.
(111) 265456	(180) 2033 03 21	Prawo przedłużono w całości.	(111) 266749	(180) 2033 04 18	Prawo przedłużono w całości.
(111) 265483	(180) 2033 04 12	Prawo przedłużono w całości.	(111) 266932	(180) 2033 06 10	Prawo przedłużono w całości.
(111) 265641	(180) 2033 05 21	Prawo przedłużono w całości.	(111) 266936	(180) 2033 06 24	Prawo przedłużono w całości.
(111) 265797	(180) 2033 04 03	Prawo przedłużono w całości.	(111) 267052	(180) 2033 07 18	Prawo przedłużono w całości.
(111) 265828	(180) 2033 05 16	Prawo przedłużono w całości.	(111) 267053	(180) 2033 07 18	Prawo przedłużono w całości.
(111) 265957	(180) 2033 04 12	Prawo przedłużono w całości.	(111) 267117	(180) 2033 08 27	Prawo przedłużono w całości.
(111) 265958	(180) 2033 04 18	Prawo przedłużono w całości.	(111) 267219	(180) 2033 04 12	Prawo przedłużono w całości.
(111) 265959	(180) 2033 04 18	Prawo przedłużono w całości.	(111) 267220	(180) 2033 04 12	Prawo przedłużono w całości.
(111) 266003	(180) 2033 06 10	Prawo przedłużono w całości.	(111) 267221	(180) 2033 04 12	Prawo przedłużono w całości.
(111) 266071	(180) 2032 12 07	Prawo przedłużono w części dla towarów: 9: oprogramowania komputerowe, systemy informatyczne, informatyczne systemy zarządzania treścią (Content Management System, CMS), informatyczne systemy zarządzania relacjami z klientami (Customer Relationship Management, CRM), informatyczne systemy E-Learning; 42: usługi w zakresie: instalacji oraz konserwacji oprogramowania komputerowego, odzyskiwania danych komputerowych, projektowania oraz programowania komputerów i systemów informatycznych projektowania, powielania i wypożyczania oprogramowania komputerowego, wypożyczania serwerów, projektowania, tworzenia i utrzymywania stron internetowych dla osób trzecich i opracowywania wyszukiwarek internetowych, usługi komputerowe w zakresie ochrony antywirusowej, doradztwo w zakresie sprzętu komputerowego i oprogramowania komputerowego.	(111) 267224	(180) 2033 04 12	Prawo przedłużono w całości.
(111) 266100	(180) 2033 03 21	Prawo przedłużono w całości.	(111) 267280	(180) 2033 09 20	Prawo przedłużono w całości.
(111) 266169	(180) 2033 04 16	Prawo przedłużono w całości.	(111) 267332	(180) 2032 12 20	Prawo przedłużono w części dla towarów: 4: świece, znicze; 5: apteczki pierwszej pomocy wyposażone, apteczki przenośne wyposażone; 9: filmy na nośnikach magnetycznych i cyfrowych, filmy VOD, filmy do ładowania, dyski kompaktowe audio, video i audio-video, dyski magnetyczne, nośniki do rejestracji dźwięku i obrazu, płyty CD, DVD, wysokiej rozdzielczości z gramii i filmami, gry komputerowe, gry telewizyjne, programy gier komputerowych, programy gier dla urządzeń przenośnych w tym telefonów komórkowych, programy komputerowe nagrane, programy komputerowe do ładowania, konsole do gier, komputery i ich części, akcesoria komputerowe zawarte w tej klasie, nośniki do zapisu informacji, odtwarzacze MP3 i MP4, kompas, busole i przyrządy do wyznaczania azymutu, urządzenia GPS, pamięci zewnętrzne USB, torby do przenoszenia komputerów, kalkulatory kieszonkowe, notesy elektroniczne, magnesy dekoracyjne, okulary przeciwsłoneczne, ochronne, do uprawiania sportu, etui na okulary; 16: afisze, czasopisma, periodyki, gazety, publikacje, kalendarze, książki, mapy, naklejki adresowe, nalepki, kartki okolicznościowe, torby papierowe, torebki do pakowania, koperty, woreczki z papieru lub tworzyw sztucznych, etykiety, fotografie, karty pocztowe, notesy, koperty na listy, plakaty, okładki, obwoluty, ar-

		tykuły biurowe z wyjątkiem mebli, albumy, zakładki do książek, przyrządy do pisania, przyrządy do rysowania, ołówki, ołówki automatyczne, piórniki, podstawki do długopisów i ołówek, gumki do ścierania, przyciski do papieru, linijki rysownicze, ekierki, temperówki do ołówek, kleje do papieru, ramki do fotografii, długopisy, kredki, flamastry, zeszyty; 21: butelki, bidony, pojemniki kuchenne, menażki, termosy, manierki, wyroby z ceramiki, fajansu, porcelany, kubki; 25: odzież, ubrania, bielizna, trykoty, nakrycia głowy, wyroby dziewiarskie, obuwie; 28: zabawki, gry towarzyskie, artykuły sportowe ujmowane w tej klasie; 32: wody mineralne i gazowane oraz inne napoje bezalkoholowe, napoje owocowe i soki owocowe; 34: zapalaki; 35: usługi reklamowania w środkach masowego przekazu, reklamy radiowe, telewizyjne i prasowe; 38: usługi agencji prasowych, emisja radiowa, rozpowszechnianie programów radiowych i telewizyjnych; 39: organizowanie wycieczek, organizowanie i transport wycieczek autokarowych; 41: organizowanie i prowadzenie konferencji, sympozjów, zjazdów kulturalnych i edukacyjnych, organizowanie i prowadzenie programów edukacyjnych, organizowanie i prowadzenie zielonych szkół, organizowanie estradowych programów rozrywkowych radiowych i telewizyjnych; 43: usługi prowadzenia hoteli, pensjonatów, ośrodków szkoleniowych i wypoczynkowych, organizowanie łącznie z zakwaterowaniem obozów wakacyjnych dla młodzieży i dzieci.			
(111) 267351	(180) 2033 03 29	Prawo przedłużono w całości.	(111) 268651	(180) 2033 08 28	Prawo przedłużono w całości.
(111) 267397	(180) 2033 06 10	Prawo przedłużono w całości.	(111) 268652	(180) 2033 08 28	Prawo przedłużono w całości.
(111) 267399	(180) 2033 06 10	Prawo przedłużono w całości.	(111) 268653	(180) 2033 08 28	Prawo przedłużono w całości.
(111) 267403	(180) 2033 06 17	Prawo przedłużono w całości.	(111) 268787	(180) 2033 05 16	Prawo przedłużono w całości.
(111) 267404	(180) 2033 06 17	Prawo przedłużono w całości.	(111) 268788	(180) 2033 05 16	Prawo przedłużono w całości.
(111) 267474	(180) 2033 03 29	Prawo przedłużono w całości.	(111) 268850	(180) 2032 11 28	Prawo przedłużono w części dla towarów: 9: urządzenia i przyrządy: naukowe, żeglarskie, geodezyjne, fotograficzne, kinematograficzne, optyczne, wagowe, pomiarowe, sygnalizacyjne, kontrolne, do ratowania życia, do celów dydaktycznych, urządzenia i przyrządy elektryczne przewodzące, przełączające, transformujące, akumulatorowe i kontrolno-sterujące, urządzenia do nagrywania, transmisji lub reprodukcji dźwięku lub obrazu, magnetyczne nośniki danych, płyty (dyski) z nagraniami, automaty sprzedające i mechanizmy do urządzeń uruchamianych przez wrzucenie monety, kasy sklepowe, maszyny liczące, sprzęt przetwarzający dane i komputery, urządzenia do gaszenia ognia, karty bankowe, karty kredytowe, karty debetowe, karty płatnicze i karty identyfikacyjne, magnetycznie kodowane karty i karty zawierające płytki obwodów scalonych (smart cards - karty „inteligentne”), karty z pamięcią lub z mikroprocesorem, czytniki kart, programy komputerowe, oprogramowanie komputerowe umożliwiające kartom „inteligentnym” współdziałanie z terminalami i czytnikami, aparatura elektroniczna do weryfikacji autentyczności kart bankowych, kart kredytowych, kart debetowych i kart płatniczych, programy komputerowe ładowane: programy komputerowe zapisane na chipach, dyskietkach, taśmach i dyskach kompaktowych, programy komputerowe aplikacyjne, programy komputerowe narzędziowe, programy komputerowe systemu operacyjnego, oprogramowania do zabezpieczenia składów danych oraz wyszukiwania i transmisji poufnych informacji klienta używanych przez osoby oraz instytucje bankowe i finansowe, sprzęt komputerowy, urządzenia peryferyjne i oprogramowanie do umożliwiania płatności za pomocą środków elektronicznych i bezprzewodowych, sprzęt i oprogramowanie komputerowe umożliwiające dostęp do kont płatniczych za pomocą środków elektronicznych i bezprzewodowych, sprzęt i oprogramowanie komputerowe do kodowania i bezpiecznego przechowywania, odzyskiwania i przekazywa-
(111) 268056	(180) 2033 04 16	Prawo przedłużono w całości.			
(111) 268057	(180) 2033 04 16	Prawo przedłużono w całości.			
(111) 268069	(180) 2033 08 09	Prawo przedłużono w całości.			
(111) 268070	(180) 2033 08 09	Prawo przedłużono w całości.			
(111) 268071	(180) 2033 08 09	Prawo przedłużono w całości.			
(111) 268072	(180) 2033 08 09	Prawo przedłużono w całości.			
(111) 268073	(180) 2033 08 09	Prawo przedłużono w całości.			
(111) 268097	(180) 2033 04 03	Prawo przedłużono w całości.			
(111) 268229	(180) 2033 04 10	Prawo przedłużono w całości.			
(111) 268260	(180) 2033 06 19	Prawo przedłużono w całości.			
(111) 268284	(180) 2033 08 09	Prawo przedłużono w całości.			
(111) 268522	(180) 2033 04 03	Prawo przedłużono w całości.			
(111) 268600	(180) 2033 03 29	Prawo przedłużono w całości.			
(111) 268619	(180) 2033 05 14	Prawo przedłużono w całości.			

nia danych klienta, informacji na temat konta i transakcji osób indywidualnych, instytucji bankowych i finansowych, bezpieczne terminale transakcji elektronicznych; 35: reklama, zarządzanie w działalności handlowej, administrowanie działalności handlowej, prace biurowe, specjalistyczne doradztwo i konsulting w zakresie organizowania i prowadzenia działalności gospodarczej, pomoc i usługi w zakresie organizacji i zarządzania działalnością gospodarczą, przedsiębiorstwami oraz przedsięwzięciami gospodarczymi i handlowymi, usługi audytorskie, usługi księgowe i rachunkowe, doradztwo podatkowe, prowadzenie ksiąg, przygotowywanie zeznań podatkowych, analizy kosztów, informacja podatkowa, pośrednictwo w zawieraniu transakcji handlowych, usługi dotyczące franszyzy, usługi w zakresie specjalistycznego doradztwa handlowego i gospodarczego, usługi pośrednictwa handlowego, usługi agencji importowo-eksportowych i agencji handlowych, promocja sprzedaży towarów, organizowanie aukcji, badania i poszukiwania w dziedzinie działalności gospodarczej, ekspertyzy w dziedzinie działalności gospodarczej, ekspertyzy opłacalności, usługi związane z przenoszeniem przedsiębiorstw, usługi pozyskiwania, opracowywania i udostępniania informacji o działalności gospodarczej, czynności biurowe zawarte w tej klasie, usługi w zakresie pośrednictwa pracy, rekrutacji i doboru personelu, doradztwo w zakresie zarządzania personalnego i kadrowego, organizowanie targów i wystaw w celach handlowych lub reklamowych, usługi w zakresie badania rynku i opinii publicznej, usługi wykonywania prognoz ekonomicznych i analiz rynkowych, analizy kosztów, usługi w zakresie badań statystycznych i przeprowadzania wyceny działalności gospodarczej, opracowywanie informacji statystycznych, sporządzanie wyciągów z kont, zarządzanie zbiorami informatycznymi i zbiorami danych w systemach komputerowych, pozyskiwanie danych do komputerowych baz danych, usługi systematyzacji, sortowania i kompilacji danych w komputerowych bazach danych, komputerowe zarządzanie plikami, wyszukiwanie informacji w bazach i plikach komputerowych,

usługi w zakresie reklamy i promocji, usługi public relations, usługi w zakresie reklamy z wykorzystaniem metod słownych, dźwiękowych, audiowizualnych i multimedialnych oraz za pośrednictwem sieci komputerowej, rozpowszechnianie materiałów reklamowych i ofert reklamowych, rozpowszechnianie ogłoszeń reklamowych, udostępnienie powierzchni reklamowych i czasu reklamowego, usługi w zakresie obsługi programów lojalnościowych i programów promocyjnych, archiwizacja dokumentów metodami elektronicznymi i tradycyjnymi; 36: ubezpieczenia, usługi finansowe, usługi monetarne, usługi w zakresie majątku nieruchomego, usługi bankowe, pośrednictwo finansowe, usługi elektronicznego transferu środków finansowych i walut, rozliczanie transakcji finansowych za pośrednictwem elektronicznych sieci komunikacyjnych, usługi w zakresie elektronicznych płatności w Internecie, bankowość internetowa, bankowość telefoniczna, kredyty gotówkowe, kredyty samochodowe, kredyty hipoteczne, leasing finansowy, leasing operacyjny, leasing konsumencki, finansowanie zakupów na raty, usługi ściągania należności, usługi skupu długów, usługi pośrednictwa w zakresie kupna i sprzedaży wierzytelności, windykacja należności, w tym windykacja sądowa i komornicza, monitoring wierzytelności, usługi świadczeń emerytalnych, usługi funduszy emerytalno-rentowych, usługi finansowe dla emerytów, usługi w zakresie lokat terminowych i wkładów oszczędnościowych, tworzenie, oferowanie i doradztwo w zakresie programów i planów systematycznego oszczędzania, usługi maklerskie, prowadzenie kont depozytowych papierów wartościowych, usługi w zakresie obrotu papierami wartościowymi, inwestowanie na rynku kapitałowym, rynku papierów wartościowych oraz na rynku nieruchomości, dokonywanie operacji kupna i sprzedaży papierów wartościowych, notowania giełdowe, usługi zarządzania aktywami finansowymi, zarządzanie portfelem na zlecenie klienta, usługi doradztwa w zakresie obrotu papierami wartościowymi - raporty, analizy i opracowania na zamówienie klienta, usługi pośrednictwa w nabywaniu dużych pakietów akcji w trybie wezwania, usłu-

gi opracowywania prospektów emisyjnych, usługi wprowadzania akcji spółek do publicznego obrotu, usługi pełnienia funkcji sponsora emisji, animatora rynku oraz emitenta, usługi przygotowywania finansowych memorandów informacyjnych, usługi organizacji obrotu papierami wartościowymi spółek na rynku niepublicznym, wykonywanie czynności związanych z emisją i obrotem papierami wartościowymi, usługi gwarantowania emisji papierów wartościowych (underwriting), pośrednictwo w obrocie papierami wartościowymi, prowadzenie rachunków maklerskich, nabywanie i zbywanie papierów wartościowych na zlecenie osób trzecich, prowadzenie rozliczeń z tytułu posiadania, nabycia lub zbycia papierów wartościowych, pośrednictwo w nabywaniu pakietów akcji, usługi domów maklerskich, wykonywanie ekspertyz i prognoz finansowych, analiza finansowa, doradztwo finansowe, świadczenie usług konsultacyjno-doradczych w sprawach finansowych, doradztwo inwestycyjne, usługi funduszy inwestycyjnych, usługi w zakresie czynności powierniczych, zarządzanie funduszami powierniczymi, usługi towarzystw funduszy inwestycyjnych, zarządzanie funduszami inwestycyjnymi i funduszami emerytalnymi, lokowanie powierzonych pieniędzy w imieniu własnym i na wspólny rachunek uczestników funduszy powierniczych, zbywanie jednostek uczestnictwa funduszy powierniczych, usługi prowadzenia indywidualnych kont emerytalnych, usługi dystrybucji jednostek towarzystwa funduszy inwestycyjnych, usługi udzielania i obsługi kredytu na zakup papierów wartościowych, zarządzanie powierzonymi środkami pieniężnymi oraz innymi aktywami, usługi zarządzania ryzykiem, tworzenie i prowadzenie funduszy inwestycyjnych i powierniczych, usługi depozytowe i kredytowe, usługi brokerskie, usługi clearingowe, usługi faktoringu, usługi w zakresie kapitału powierniczego, akredytywy, obsługi czeków podróżnych, prowadzenie rachunków bankowych, przyjmowanie wkładów oszczędnościowych i lokat terminowych, udzielanie oraz zaciąganie kredytów i pożyczek, przeprowadzanie rozliczeń transakcji, wykonywanie operacji wekslowych i czekowych, dokonywanie transakcji i przele-

wów elektronicznych, przyjmowanie i dokonywanie lokat w bankach krajowych i zagranicznych, przyjmowanie i udzielanie poręczeń i gwarancji bankowych, dokonywanie obrotu wartościami dewizowymi, przyjmowanie do depozytu przedmiotów, dokumentów i papierów wartościowych oraz udostępnianie skrytek sejfowych, organizowanie konsorcjów bankowych, dokonywanie obrotu wierzytelnościami, wykonywanie na zlecenie innych banków określonych czynności bankowych, wykonywanie czynności powierniczych, wydawanie i obsługa kart płatniczych, wykonywanie terminowych operacji finansowych, usługi operacji finansowych związanych z likwidacją przedsiębiorstw, wykonywanie czynności z zakresu działalności ubezpieczeniowej, pośrednictwo ubezpieczeniowe, wycena aktywów ruchomych i nieruchomości, zarządzanie majątkiem, usługi agencji pośrednictwa w obrocie nieruchomości, usługi w zakresie dzierżawy majątku nieruchomego, raporty, analizy i opracowania na zamówienie klienta w dziedzinie nieruchomości, wynajem mieszkań i lokali komercyjnych, usługi administrowania nieruchomościami, usługi inwestycyjne związane z nieruchomościami, usługi finansowe związane z leasingiem, kupnem, sprzedażą, hipoteką, najmem i dzierżawą nieruchomości, usługi w zakresie pozyskiwania i zakupu gruntu pod inwestycje budowlane, finansowanie działalności deweloperskiej, organizowanie funduszy na cele dobroczynne, sponsorowanie finansowe, usługi doradcze dotyczące wszystkich usług ujętych w tej klasie, informacja o ww. usługach; 38: telekomunikacja, usługi agencji informacyjnych i prasowych, usługi przesyłania informacji, przesyłanie informacji tekstowej, obrazowej, dźwiękowej i skompilowanej w formie zapisu elektronicznego oraz udostępnianie łączności do przesyłania takiej informacji poprzez terminale komputerowe, sieci światłowodów, telefony, telegrafy, teleksy, telefaksy, radio, telewizję oraz urządzenia satelitarne, udostępnianie łączności i przekazu informacji tekstowej, dźwiękowej i obrazowej poprzez terminale komputerowe, oraz poprzez sieć światłowodów, udostępnianie połączenia ze światową siecią kom-

puterową za pośrednictwem telekomunikacji, wypożyczanie aparatury do przesyłania informacji, usługi rozpowszechniania ogłoszeń elektronicznych, usługi przydzielania dostępu i obsługa poczty elektronicznej i skrzynek mailowych, transmisje internetowe, udostępnianie portali internetowych, prowadzenie forum on-line, usługi przydzielania dostępu do portali komunikacyjnych i informacyjnych oraz przesyłania danych, wiadomości, dźwięku i obrazu poprzez portale komunikacyjne i informacyjne, umożliwianie dostępu do portalu z informacjami finansowymi, gospodarczymi, giełdowymi, podatkowymi, prawnymi oraz z komentarzami i poradami dla inwestorów, umożliwianie dostępu do platformy internetowej używanej do inwestowania na rynku walut, przydzielanie dostępu do baz danych dostępnych przez Internet, udostępnianie środków łączności umożliwiających obsługę klienta przez Internet, obsługa telekonferencji, przesyłanie telekopii, wypożyczanie modemów, wypożyczanie urządzeń telekomunikacyjnych i do przesyłania informacji, usługi w zakresie łączności telefonicznej, informacja o ww. usługach.

- (111) 268884 (180) 2033 04 10 Prawo przedłużono w całości.
 (111) 268890 (180) 2033 04 15 Prawo przedłużono w całości.
 (111) 268891 (180) 2033 04 15 Prawo przedłużono w całości.
 (111) 268894 (180) 2033 04 16 Prawo przedłużono w całości.
 (111) 268895 (180) 2033 04 16 Prawo przedłużono w całości.
 (111) 268896 (180) 2033 04 16 Prawo przedłużono w całości.
 (111) 268903 (180) 2033 04 16 Prawo przedłużono w całości.
 (111) 268905 (180) 2033 04 16 Prawo przedłużono w całości.
 (111) 268918 (180) 2033 05 15 Prawo przedłużono w całości.
 (111) 269091 (180) 2033 09 26 Prawo przedłużono w całości.
 (111) 269119 (180) 2033 06 17 Prawo przedłużono w całości.
 (111) 269134 (180) 2033 06 24 Prawo przedłużono w całości.
 (111) 269231 (180) 2032 11 29 Prawo przedłużono w części dla towarów: 9: urządzenia i przyrządy: naukowe, żeglarskie, geodezyjne, fotograficzne, kinematograficzne, optyczne, wagowe, pomiarowe, sygnalizacyjne, kontrolne, do ratowania życia, do celów dydaktycznych, urządzenia i przyrządy elektryczne przewodzące, przełączające, transformujące, akumulatorowe i kontrolno-sterujące, urządzenia do nagrywania, transmisji lub reprodukcji dźwięku lub obrazu, magnetyczne nośniki danych, płyty oraz dyski z nagraniami, automaty sprzedające i mechanizmy do urządzeń uruchamianych przez wrzucenie monety, kasy sklepowe, maszyny liczące, sprzęt przetwarzający dane i komputery, urządzenia do ga-

szenia ognia, karty bankowe, karty kredytowe, karty debetowe, karty płatnicze i karty identyfikacyjne, magnetycznie kodowane karty i karty zawierające płytki obwodów scalonych - karty inteligentne, karty z pamięcią lub z mikroprocesorem, czytniki kart, programy komputerowe, oprogramowanie komputerowe umożliwiające kartom inteligentnym współdziałanie z terminalami i czytnikami, aparatura elektroniczna do weryfikacji autentyczności kart bankowych, kart kredytowych, kart debetowych i kart płatniczych, programy komputerowe ładowane: programy komputerowe zapisane na chipach, dyskietkach, taśmach i dyskach kompaktowych, programy komputerowe aplikacyjne, programy komputerowe narzędziowe, programy komputerowe systemu operacyjnego, oprogramowania do zabezpieczenia składów danych oraz wyszukiwania i transmisji poufnych informacji klienta używanych przez osoby oraz instytucje bankowe i finansowe, sprzęt komputerowy, urządzenia peryferyjne i oprogramowanie do umożliwienia płatności za pomocą środków elektronicznych i bezprzewodowych, sprzęt i oprogramowanie komputerowe umożliwiające dostęp do kont płatniczych za pomocą środków elektronicznych i bezprzewodowych, sprzęt i oprogramowanie komputerowe do kodowania i bezpiecznego przechowywania, odzyskiwania i przekazywania danych klienta, informacji na temat konta i transakcji osób indywidualnych, instytucji bankowych i finansowych, bezpieczne terminale transakcji elektronicznych; 35: reklama, zarządzanie w działalności handlowej, administrowanie działalności handlowej, prace biurowe, specjalistyczne doradztwo i konsulting w zakresie organizowania i prowadzenia działalności gospodarczej, pomoc i usługi organizacji i zarządzania działalnością gospodarczą, przedsiębiorstwami oraz przedsięwzięciami gospodarczymi i handlowymi, usługi audytorskie, usługi księgowo-rachunkowe, doradztwo podatkowe, prowadzenie ksiąg, przygotowywanie zeznań podatkowych, analizy kosztów, informacja podatkowa, pośrednictwo w zawieraniu transakcji handlowych, usługi franszyzy, usługi specjalistycznego do-

radztwa handlowego i gospodarczego, usługi pośrednictwa handlowego, usługi agencji importowo-eksportowych i agencji handlowych, promocja sprzedaży towarów, organizowanie aukcji, badania i poszukiwania w dziedzinie działalności gospodarczej, ekspertyzy w dziedzinie działalności gospodarczej, ekspertyzy opłacalności, usługi przeniesienia przedsiębiorstw, usługi pozyskiwania, opracowywania i udostępniania informacji o działalności gospodarczej, usługi pośrednictwa pracy, rekrutacji i doboru personelu, doradztwo w zakresie zarządzania personalnego i kadrowego, organizowanie targów i wystaw w celach handlowych lub reklamowych, usługi badania rynku i opinii publicznej, usługi wykonywania prognoz ekonomicznych i analiz rynkowych, analizy kosztów, usługi badań statystycznych i przeprowadzania wyceny działalności gospodarczej, opracowywanie informacji statystycznych, sporządzanie wyciągów z kont, zarządzanie zbiorami informacyjnymi i zbiorami danych w systemach komputerowych, pozyskiwanie danych do komputerowych baz danych, usługi systematyzacji, sortowania i kompilacji danych w komputerowych bazach danych, komputerowe zarządzanie plikami, wyszukiwanie informacji w bazach i plikach komputerowych, usługi reklamy i promocji, usługi public relations, usługi w zakresie reklamy z wykorzystaniem metod słownych, dźwiękowych, audiowizualnych i multimedialnych oraz za pośrednictwem sieci komputerowej, rozpowszechnianie materiałów reklamowych i ofert reklamowych, rozpowszechnianie ogłoszeń reklamowych, udostępnienie powierzchni reklamowych i czasu reklamowego, usługi obsługi programów lojalnościowych i programów promocyjnych, archiwizacja dokumentów metodami elektronicznymi i tradycyjnymi; 36: ubezpieczenia, usługi finansowe, usługi monetarne, usługi w zakresie majątku nieruchomego, usługi bankowe, pośrednictwo finansowe, usługi elektronicznego transferu środków finansowych i walut, rozliczanie transakcji finansowych za pośrednictwem elektronicznych sieci komunikacyjnych, usługi elektronicznych płatności w Internecie, bankowość internetowa, bankowość telefoniczna, kredyty go-

tówkowe, kredyty samochodowe, kredyty hipoteczne, leasing finansowy, leasing operacyjny, leasing konsumencki, finansowanie zakupów na raty, usługi ściągania należności, usługi skupu długów, usługi pośrednictwa w zakresie kupna i sprzedaży wierzytelności, windykacja należności, w tym windykacja sądowa i komornicza, monitoring wierzytelności, usługi świadczeń emerytalnych, usługi funduszy emerytalno-rentowych, usługi finansowe dla emerytów, usługi lokat terminowych i wkładów oszczędnościowych, tworzenie, oferowanie i doradztwo w zakresie programów i planów systematycznego oszczędzania, usługi maklerskie, prowadzenie kont depozytowych papierów wartościowych, usługi w zakresie obrotu papierami wartościowymi, inwestowanie na rynku kapitałowym, rynek papierów wartościowych oraz na rynku nieruchomości, dokonywanie operacji kupna i sprzedaży papierów wartościowych, notowania giełdowe, usługi zarządzania aktywami finansowymi tj. zarządzania portfelem na zlecenie klienta, usługi doradztwa w zakresie obrotu papierami wartościowymi - raporty, analizy i opracowania na zamówienie klienta, usługi pośrednictwa w nabywaniu dużych pakietów akcji w trybie wezwania, usługi opracowywania prospektów emisyjnych, usługi wprowadzania akcji spółek do publicznego obrotu, usługi pełnienia funkcji sponsora emisji, animatora rynku oraz emitenta, informacja finansowa - usługi przygotowywania finansowych memorandumów informacyjnych, usługi organizacji obrotu papierami wartościowymi spółek na rynku niepublicznym, wykonywanie czynności związanych z emisją i obrotem papierami wartościowymi, usługi gwarantowania emisji papierów wartościowych, usługi underwritingu, pośrednictwo w obrocie papierami wartościowymi, prowadzenie rachunków maklerskich, nabywanie i zbywanie papierów wartościowych na zlecenie osób trzecich, prowadzenie rozliczeń z tytułu posiadania, nabycia lub zbycia papierów wartościowych, pośrednictwo w nabywaniu pakietów akcji, wykonywanie ekspertyz i prognoz finansowych, analiza finansowa, doradztwo finansowe, świadczenie usług konsultacyjno-doradczych w spra-

wach finansowych, doradztwo inwestycyjne, usługi funduszy inwestycyjnych, usługi czynności powierniczych, zarządzanie funduszami powierniczymi, usługi towarzystw funduszy inwestycyjnych, zarządzanie funduszami inwestycyjnymi i funduszami emerytalnymi, lokowanie powierzonych pieniędzy w imieniu własnym i na wspólny rachunek uczestników funduszy powierniczych, zbywanie jednostek uczestnictwa funduszy powierniczych, usługi prowadzenia indywidualnych kont emerytalnych, usługi dystrybucji jednostek towarzystwa funduszy inwestycyjnych, usługi udzielania i obsługi kredytu na zakup papierów wartościowych, zarządzanie powierzonymi środkami pieniężnymi oraz innymi aktywami, usługi zarządzania ryzykiem, tworzenie i prowadzenie funduszy inwestycyjnych i powierniczych, usługi depozytowe i kredytowe, usługi brokerskie, usługi clearingowe, usługi faktoringu, usługi w zakresie kapitału powierniczego, akredytywy, obsługi czeków podróżnych, prowadzenie rachunków bankowych, przyjmowanie wkładów oszczędnościowych i lokat terminowych, udzielanie oraz zaciąganie kredytów i pożyczek, przeprowadzanie rozliczeń transakcji, wykonywanie operacji wekslowych i czekowych, dokonywanie transakcji i przelewów elektronicznych, przyjmowanie i dokonywanie lokat w bankach krajowych i zagranicznych, przyjmowanie i udzielanie poręczeń i gwarancji bankowych, dokonywanie obrotu wartościami dewizowymi, przyjmowanie do depozytu przedmiotów, dokumentów i papierów wartościowych oraz udostępnianie skrytek sejfowych, organizowanie konsorcjów bankowych, dokonywanie obrotu wierzycelnościami, wykonywanie na zlecenie innych banków określonych czynności bankowych, wykonywanie czynności powierniczych, wydawanie i obsługa kart płatniczych, wykonywanie terminowych operacji finansowych, usługi operacji finansowych związanych z likwidacją przedsiębiorstw, wykonywanie czynności z zakresu działalności ubezpieczeniowej, pośrednictwo ubezpieczeniowe, wycena aktywów ruchomych i nieruchomości, zarządzanie majątkiem, usługi agencji pośrednictwa w obrocie nieruchomościami, usługi dzierżawy majątku nieruchomego, raporty,

analizy i opracowania na zamówienie klienta w dziedzinie nieruchomości, wynajem mieszkań i lokali komercyjnych, usługi administrowania nieruchomościami, usługi inwestycyjne związane z nieruchomościami, usługi finansowe związane z leasingiem, kupnem, sprzedażą, hipoteką, najmem i dzierżawą nieruchomości, usługi pozyskiwania i zakupu gruntu pod inwestycje budowlane, finansowanie działalności deweloperskiej, organizowanie funduszy na cele dobroczynne, sponсорowanie finansowe, usługi doradcze dotyczące wszystkich usług ujętych w tej klasie, informacja o ww. usługach; 38: usługi telekomunikacji zawarte w tej klasie, usługi agencji informacyjnych i prasowych, usługi przesyłania informacji, przesyłanie informacji tekstowej, obrazowej, dźwiękowej i skompilowanej w formie zapisu elektronicznego oraz udostępnianie łączności do przesyłania takiej informacji poprzez terminale komputerowe, sieci światłowodów, telefony, telegrafy, teleksy, telefaksy, radio, telewizję oraz urządzenia satelitarne, udostępnianie łączności i przekazu informacji tekstowej, dźwiękowej i obrazowej poprzez terminale komputerowe, oraz poprzez sieć światłowodów, udostępnianie połączenia ze światową siecią komputerową za pośrednictwem telekomunikacji, wypożyczanie aparatury do przesyłania informacji, usługi rozpowszechniania ogłoszeń elektronicznych, usługi przydzielania dostępu i obsługa poczty elektronicznej i skrzynek mailowych, usługi transmisji internetowych, mianowicie przekazywanie dźwięku i obrazu poprzez sieć internetową, udostępnianie portali internetowych, prowadzenie forum on-line, usługi przydzielania dostępu do portali komunikacyjnych i informacyjnych oraz przesyłania danych, wiadomości, dźwięku i obrazu poprzez portale komunikacyjne i informacyjne, umożliwianie dostępu do portalu z informacjami finansowymi, gospodarczymi, giełdowymi, podatkowymi, prawnymi oraz z komentarzami i poradami dla inwestorów, umożliwianie dostępu do platformy internetowej używanej do inwestowania na rynku walut, przydzielanie dostępu do baz danych dostępnych przez Internet, udostępnianie środków łączności umożliwiających obsługę klienta przez Internet, obsługa telekonferencji, przesyła-

(111) 269232 (180) 2032 11 29

nie telekopii, wypożyczanie modemów, wypożyczanie urządzeń telekomunikacyjnych i do przesyłania informacji, usługi łączności telefonicznej, informacja o ww. usługach. Prawo przedłużono w części dla towarów: 9: urządzenia i przyrządy: naukowe, żeglarskie, geodezyjne, fotograficzne, kinematograficzne, optyczne, wagowe, pomiarowe, sygnalizacyjne, kontrolne, do ratowania życia, do celów dydaktycznych, urządzenia i przyrządy elektryczne przewodzące, przełączające, transformujące, akumulatorowe i kontrolno-sterujące, urządzenia do nagrywania, transmisji lub reprodukcji dźwięku lub obrazu, magnetyczne nośniki danych, płyty oraz dyski z nagraniami, automaty sprzedające i mechanizmy do urządzeń uruchamianych przez wrzucenie monety, kasy sklepowe, maszyny liczące, sprzęt przetwarzający dane i komputery, urządzenia do gaszenia ognia, karty bankowe, karty kredytowe, karty debetowe, karty płatnicze i karty identyfikacyjne, magnetycznie kodowane karty i karty zawierające płytki obwodów scalonych - karty inteligentne, karty z pamięcią lub z mikroprocesorem, czytniki kart, programy komputerowe, oprogramowanie komputerowe umożliwiające kartom inteligentnym współdziałanie z terminalami i czytnikami, aparatura elektroniczna do weryfikacji autentyczności kart bankowych, kart kredytowych, kart debetowych i kart płatniczych, programy komputerowe ładowane: programy komputerowe zapisane na chipach, dyskietkach, taśmach i dyskach kompaktowych, programy komputerowe aplikacyjne, programy komputerowe narzędziowe, programy komputerowe systemu operacyjnego, oprogramowania do zabezpieczenia składowanych danych oraz wyszukiwania i transmisji poufnych informacji klienta używanych przez osoby oraz instytucje bankowe i finansowe, sprzęt komputerowy, urządzenia peryferyjne i oprogramowanie do umożliwiania płatności za pomocą środków elektronicznych i bezprzewodowych, sprzęt i oprogramowanie komputerowe umożliwiające dostęp do kont płatniczych za pomocą środków elektronicznych i bezprzewodowych, sprzęt i oprogramowanie komputerowe do kodowania i bezpiecznego przechowywania, odzyskiwania i przekazywania da-

nych klienta, informacji na temat konta i transakcji osób indywidualnych, instytucji bankowych i finansowych, bezpieczne terminale transakcji elektronicznych; 35: reklama, zarządzanie w działalności handlowej, administrowanie działalności handlowej, prace biurowe, specjalistyczne doradztwo i konsulting w zakresie organizowania i prowadzenia działalności gospodarczej, pomoc i usługi organizacji i zarządzania działalnością gospodarczą, przedsiębiorstwami oraz przedsięwzięciami gospodarczymi i handlowymi, usługi audytorskie, usługi księgowo-rachunkowe, doradztwo podatkowe, prowadzenie ksiąg, przygotowywanie zeznań podatkowych, analizy kosztów, informacja podatkowa, pośrednictwo w zawieraniu transakcji handlowych, usługi franszyzy, usługi specjalistycznego doradztwa handlowego i gospodarczego, usługi pośrednictwa handlowego, usługi agencji importowo-eksportowych i agencji handlowych, promocja sprzedaży towarów, organizowanie aukcji, badania i poszukiwania w dziedzinie działalności gospodarczej, ekspertyzy w dziedzinie działalności gospodarczej, ekspertyzy opłacalności, usługi przenoszenia przedsiębiorstw, usługi pozyskiwania, opracowywania i udostępniania informacji o działalności gospodarczej, usługi pośrednictwa pracy, rekrutacji i doboru personelu, doradztwo w zakresie zarządzania personalnego i kadrowego, organizowanie targów i wystaw w celach handlowych lub reklamowych, usługi badania rynku i opinii publicznej, usługi wykonywania prognoz ekonomicznych i analiz rynkowych, analizy kosztów, usługi badań statystycznych i przeprowadzania wyceny działalności gospodarczej, opracowywanie informacji statystycznych, sporządzanie wyciągów z kont, zarządzanie zbiorami informatycznymi i zbiorami danych w systemach komputerowych, pozyskiwanie danych do komputerowych baz danych, usługi systematyzacji, sortowania i kompilacji danych w komputerowych bazach danych, komputerowe zarządzanie plikami, wyszukiwanie informacji w bazach i plikach komputerowych, usługi reklamy i promocji, usługi public relations, usługi w zakresie reklamy z wykorzystaniem metod słownych, dźwiękowych, audiowizualnych i multime-

dialnych oraz za pośrednictwem sieci komputerowej, rozpowszechnianie materiałów reklamowych i ofert reklamowych, rozpowszechnianie ogłoszeń reklamowych, udostępnienie powierzchni reklamowych i czasu reklamowego, usługi obsługi programów lojalnościowych i programów promocyjnych, archiwizacja dokumentów metodami elektronicznymi i tradycyjnymi; 36: ubezpieczenia, usługi finansowe, usługi monetarne, usługi w zakresie majątku nieruchomości, usługi bankowe, pośrednictwo finansowe, usługi elektronicznego transferu środków finansowych i walut, rozliczanie transakcji finansowych za pośrednictwem elektronicznych sieci komunikacyjnych, usługi elektronicznych płatności w Internecie, bankowość internetowa, bankowość telefoniczna, kredyty gotówkowe, kredyty samochodowe, kredyty hipoteczne, leasing finansowy, leasing operacyjny, leasing konsumencki, finansowanie zakupów na raty, usługi ściągania należności, usługi skupu długów, usługi pośrednictwa w zakresie kupna i sprzedaży wierzytelności, windykacja należności, w tym windykacja sądowa i komornicza, monitoring wierzytelności, usługi świadczeń emerytalnych, usługi funduszy emerytalno-rentowych, usługi finansowe dla emerytów, usługi lokat terminowych i wkładów oszczędnościowych, tworzenie, oferowanie i doradztwo w zakresie programów i planów systematycznego oszczędzania, usługi maklerskie, prowadzenie kont depozytowych papierów wartościowych, usługi w zakresie obrotu papierami wartościowymi, inwestowanie na rynku kapitałowym, rynku papierów wartościowych oraz na rynku nieruchomości, dokonywanie operacji kupna i sprzedaży papierów wartościowych, notowania giełdowe, usługi zarządzania aktywami finansowymi tj. zarządzania portfelem na zlecenie klienta, usługi doradztwa w zakresie obrotu papierami wartościowymi - raporty, analizy i opracowania na zamówienie klienta, usługi pośrednictwa w nabywaniu dużych pakietów akcji w trybie wezwania, usługi opracowywania prospektów emisyjnych, usługi wprowadzania akcji spółek do publicznego obrotu, usługi pełnienia funkcji sponsora emisji, animatora rynku oraz emitenta, informa-

cja finansowa - usługi przygotowywania finansowych memorandumów informacyjnych, usługi organizacji obrotu papierami wartościowymi spółek na rynku niepublicznym, wykonywanie czynności związanych z emisją i obrotem papierami wartościowymi, usługi gwarantowania emisji papierów wartościowych, usługi underwritingu, pośrednictwo w obrocie papierami wartościowymi, prowadzenie rachunków maklerskich, nabywanie i zbywanie papierów wartościowych na zlecenie osób trzecich, prowadzenie rozliczeń z tytułu posiadania, nabycia lub zbycia papierów wartościowych, pośrednictwo w nabywaniu pakietów akcji, wykonywanie ekspertyz i prognoz finansowych, analiza finansowa, doradztwo finansowe, świadczenie usług konsultacyjno-doradczych w sprawach finansowych, doradztwo inwestycyjne, usługi funduszy inwestycyjnych, usługi czynności powierniczych, zarządzanie funduszami powierniczymi, usługi towarzystw funduszy inwestycyjnych, zarządzanie funduszami inwestycyjnymi i funduszami emerytalnymi, lokowanie powierzonych pieniędzy w imieniu własnym i na wspólny rachunek uczestników funduszy powierniczych, zbywanie jednostek uczestnictwa funduszy powierniczych, usługi prowadzenia indywidualnych kont emerytalnych, usługi dystrybucji jednostek towarzystwa funduszy inwestycyjnych, usługi udzielania i obsługi kredytu na zakup papierów wartościowych, zarządzanie powierzonymi środkami pieniężnymi oraz innymi aktywami, usługi zarządzania ryzykiem, tworzenie i prowadzenie funduszy inwestycyjnych i powierniczych, usługi depozytowe i kredytowe, usługi brokerskie, usługi clearingowe, usługi faktoringu, usługi w zakresie kapitału powierniczego, akredytywy, obsługa czeków podróżnych, prowadzenie rachunków bankowych, przyjmowanie wkładów oszczędnościowych i lokat terminowych, udzielanie oraz zaciąganie kredytów i pożyczek, przeprowadzanie rozliczeń transakcji, wykonywanie operacji wekslowych i czekowych, dokonywanie transakcji i przelewów elektronicznych, przyjmowanie i dokonywanie lokat w bankach krajowych i zagranicznych, przyjmowanie i udzielanie poręczeń i gwarancji bankowych,

dokonywanie obrotu wartościami dewizowymi, przyjmowanie do depozytu przedmiotów, dokumentów i papierów wartościowych oraz udostępnianie skrytek sejfowych, organizowanie konsorcjów bankowych, dokonywanie obrotu wierzytelnościami, wykonywanie na zlecenie innych banków określonych czynności bankowych, wykonywanie czynności powierniczych, wydawanie i obsługa kart płatniczych, wykonywanie terminowych operacji finansowych, usługi operacji finansowych związanych z likwidacją przedsiębiorstw, wykonywanie czynności z zakresu działalności ubezpieczeniowej, pośrednictwo ubezpieczeniowe, wycena aktywów ruchomych i nieruchomości, zarządzanie majątkiem, usługi agencji pośrednictwa w obrocie nieruchomościami, usługi dzierżawy majątku nieruchomego, raporty, analizy i opracowania na zamówienie klienta w dziedzinie nieruchomości, wynajem mieszkań i lokali komercyjnych, usługi administrowania nieruchomościami, usługi inwestycyjne związane z nieruchomościami, usługi finansowe związane z leasingiem, kupnem, sprzedażą, hipoteką, najmem i dzierżawą nieruchomości, usługi pozyskiwania i zakupu gruntu pod inwestycje budowlane, finansowanie działalności deweloperskiej, organizowanie funduszy na cele dobroczynne, sponsorowanie finansowe, usługi doradcze dotyczące wszystkich usług ujętych w tej klasie, informacja o ww. usługach; 38: usługi telekomunikacji zawarte w tej klasie, usługi agencji informacyjnych i prasowych, usługi przesyłania informacji, przesyłanie informacji tekstowej, obrazowej, dźwiękowej i skompilowanej w formie zapisu elektronicznego oraz udostępnianie łączności do przesyłania takiej informacji poprzez terminale komputerowe, sieci światłowodów, telefony, telegrafy, teleksy, telefaksy, radio, telewizję oraz urządzenia satelitarne, udostępnianie łączności i przekazu informacji tekstowej, dźwiękowej i obrazowej poprzez terminale komputerowe, oraz poprzez sieć światłowodów, udostępnianie połączenia ze światową siecią komputerową za pośrednictwem telekomunikacji, wypożyczanie aparatury do przesyłania informacji, usługi rozpowszechniania ogłoszeń elektronicznych, usługi przydzielania dostępu i obsługa poczty elektronicznej i skrzynek

mailowych, usługi transmisji internetowych, mianowicie przekazywanie dźwięku i obrazu poprzez sieć internatową, udostępnianie portali internetowych, prowadzenie forum on-line, usługi przydzielania dostępu do portali komunikacyjnych i informacyjnych oraz przesyłania danych, wiadomości, dźwięku i obrazu poprzez portale komunikacyjne i informacyjne, umożliwianie dostępu do portalu z informacjami finansowymi, gospodarczymi, giełdowymi, podatkowymi, prawnymi oraz z komentarzami i poradami dla inwestorów, umożliwianie dostępu do platformy internetowej używanej do inwestowania na rynku walut, przydzielanie dostępu do baz danych dostępnych przez Internet, udostępnianie środków łączności umożliwiających obsługę klienta przez Internet, obsługa telekonferencji, przesyłanie telekopii, wypożyczanie modemów, wypożyczanie urządzeń telekomunikacyjnych i do przesyłania informacji, usługi łączności telefonicznej, informacja o ww. usługach.

(111) 269306	(180) 2033 04 12	Prawo przedłużono w całości.
(111) 269356	(180) 2033 05 14	Prawo przedłużono w całości.
(111) 269357	(180) 2033 05 14	Prawo przedłużono w całości.
(111) 269361	(180) 2033 05 20	Prawo przedłużono w całości.
(111) 269363	(180) 2033 05 20	Prawo przedłużono w całości.
(111) 269611	(180) 2033 10 11	Prawo przedłużono w całości.
(111) 269619	(180) 2033 10 14	Prawo przedłużono w całości.
(111) 269620	(180) 2033 10 14	Prawo przedłużono w całości.
(111) 269621	(180) 2033 10 14	Prawo przedłużono w całości.
(111) 269760	(180) 2033 02 27	Prawo przedłużono w całości.
(111) 269961	(180) 2033 09 09	Prawo przedłużono w całości.
(111) 270046	(180) 2033 04 16	Prawo przedłużono w całości.
(111) 270199	(180) 2033 10 14	Prawo przedłużono w całości.
(111) 270294	(180) 2033 05 23	Prawo przedłużono w całości.
(111) 270607	(180) 2033 08 08	Prawo przedłużono w całości.
(111) 270634	(180) 2033 09 04	Prawo przedłużono w całości.
(111) 270635	(180) 2033 09 04	Prawo przedłużono w całości.
(111) 270636	(180) 2033 09 04	Prawo przedłużono w całości.
(111) 270637	(180) 2033 09 04	Prawo przedłużono w całości.
(111) 270639	(180) 2033 09 04	Prawo przedłużono w całości.
(111) 270640	(180) 2033 09 04	Prawo przedłużono w całości.
(111) 270761	(180) 2033 10 10	Prawo przedłużono w całości.
(111) 270762	(180) 2033 10 10	Prawo przedłużono w całości.
(111) 270763	(180) 2033 10 10	Prawo przedłużono w całości.
(111) 270764	(180) 2033 10 10	Prawo przedłużono w całości.
(111) 271056	(180) 2033 05 16	Prawo przedłużono w całości.
(111) 271089	(180) 2033 09 09	Prawo przedłużono w całości.
(111) 271225	(180) 2033 10 07	Prawo przedłużono w całości.
(111) 271235	(180) 2033 10 09	Prawo przedłużono w całości.
(111) 271506	(180) 2033 06 26	Prawo przedłużono w całości.
(111) 271535	(180) 2033 11 18	Prawo przedłużono w całości.
(111) 271560	(180) 2033 12 04	Prawo przedłużono w całości.
(111) 272212	(180) 2032 09 24	Prawo przedłużono w całości.
(111) 272354	(180) 2033 11 06	Prawo przedłużono w całości.
(111) 272551	(180) 2034 02 28	Prawo przedłużono w całości.
(111) 272612	(180) 2033 03 27	Prawo przedłużono w całości.
(111) 272613	(180) 2033 03 27	Prawo przedłużono w całości.

(111) 272614	(180) 2033 03 27	Prawo przedłużono w całości.
(111) 272615	(180) 2033 03 27	Prawo przedłużono w całości.
(111) 272646	(180) 2033 10 04	Prawo przedłużono w całości.
(111) 272851	(180) 2033 04 16	Prawo przedłużono w całości.
(111) 272944	(180) 2033 06 10	Prawo przedłużono w całości.
(111) 272954	(180) 2033 09 06	Prawo przedłużono w całości.
(111) 272955	(180) 2033 09 06	Prawo przedłużono w całości.
(111) 273239	(180) 2033 03 27	Prawo przedłużono w całości.
(111) 273240	(180) 2033 03 27	Prawo przedłużono w całości.
(111) 273863	(180) 2032 11 13	Prawo przedłużono w całości.
(111) 274128	(180) 2034 03 03	Prawo przedłużono w całości.
(111) 274226	(180) 2033 02 28	Prawo przedłużono w części dla towarów: 44: usługi w zakresie pielęgnacji urody, w tym usługi kosmetyczek i salonów piękności, informacja i doradztwo dotyczące pielęgnacji urody i stosowania produktów kosmetycznych.
(111) 274231	(180) 2033 05 31	Prawo przedłużono w całości.
(111) 274980	(180) 2033 12 18	Prawo przedłużono w całości.
(111) 274999	(180) 2034 01 23	Prawo przedłużono w całości.
(111) 275613	(180) 2033 12 16	Prawo przedłużono w całości.
(111) 275706	(180) 2033 09 05	Prawo przedłużono w całości.
(111) 276186	(180) 2033 08 21	Prawo przedłużono w całości.
(111) 276346	(180) 2033 07 01	Prawo przedłużono w całości.
(111) 276412	(180) 2034 04 14	Prawo przedłużono w całości.
(111) 278181	(180) 2033 04 16	Prawo przedłużono w całości.
(111) 279923	(180) 2033 06 17	Prawo przedłużono w całości.
(111) 279943	(180) 2033 05 29	Prawo przedłużono w całości.
(111) 280052	(180) 2034 02 05	Prawo przedłużono w całości.
(111) 281470	(180) 2033 05 31	Prawo przedłużono w całości.
(111) 281723	(180) 2033 10 28	Prawo przedłużono w całości.
(111) 284602	(180) 2033 02 15	Prawo przedłużono w całości.
(111) 285464	(180) 2033 12 17	Prawo przedłużono w całości.
(111) 285483	(180) 2033 12 17	Prawo przedłużono w całości.
(111) 285484	(180) 2033 12 17	Prawo przedłużono w całości.
(111) 285485	(180) 2033 12 17	Prawo przedłużono w całości.
(111) 285777	(180) 2033 12 17	Prawo przedłużono w całości.
(111) 286551	(180) 2033 04 18	Prawo przedłużono w całości.
(111) 286611	(180) 2033 08 30	Prawo przedłużono w całości.
(111) 287541	(180) 2033 05 27	Prawo przedłużono w całości.
(111) 287667	(180) 2033 04 25	Prawo przedłużono w całości.
(111) 288061	(180) 2033 03 12	Prawo przedłużono w całości.
(111) 289556	(180) 2033 01 28	Prawo przedłużono w części dla towarów: 3: środki wybielające i inne substancje stosowane w praniu, środki do czyszczenia, polerowania, szorowania i ścierania, mydła, środki perfumeryjne, olejki eteryczne, kosmetyki, płyny do pielęgnacji włosów, środki do czyszczenia zębów.
(111) 301175	(180) 2033 10 14	Prawo przedłużono w całości.
(111) 304458	(180) 2033 09 27	Prawo przedłużono w całości.
(111) 304459	(180) 2033 09 27	Prawo przedłużono w całości.
(111) 308366	(180) 2033 09 19	Prawo przedłużono w całości.
(111) 310677	(180) 2033 03 25	Prawo przedłużono w całości.
(111) 311187	(180) 2033 05 24	Prawo przedłużono w całości.
(111) 318501	(180) 2033 04 08	Prawo przedłużono w całości.
(111) 329294	(180) 2033 09 12	Prawo przedłużono w całości.
(111) 329295	(180) 2033 09 12	Prawo przedłużono w całości.
(111) 331288	(180) 2033 09 27	Prawo przedłużono w całości.
(111) 335976	(180) 2033 02 04	Prawo przedłużono w całości.
(111) 335977	(180) 2033 02 04	Prawo przedłużono w całości.
(111) 335978	(180) 2033 03 29	Prawo przedłużono w całości.
(111) 337856	(180) 2033 04 02	Prawo przedłużono w całości.

**DECYZJE O ODMOWIE UDZIELENIA PRAWA
WYDANE PO OGŁOSZENIU O ZGŁOSZENIU LUB
UJAWNIENIU ZGŁOSZENIA NA STRONIE INTERNETOWEJ
URZĘDU PATENTOWEGO RP**

Poniższe zestawienie zawiera kolejno: numer zgłoszenia znaku towarowego oraz numer i rok wydania Biuletynu Urzędu Patentowego, w którym zgłoszenie zostało ogłoszone lub symbol (U), jeżeli znak został ujawniony na stronie internetowej Urzędu Patentowego RP.

(210) 460991	ZT41/2018	(210) 546065	U
(210) 507322	ZT53/2019	(210) 546066	U
(210) 510055	U	(210) 543147	U
(210) 514807	U	(210) 548148	U
(210) 515865	ZT33/2020	(210) 549263	U
(210) 522561	ZT9/2021	(210) 549262	U
(210) 531891	U	(210) 546384	U
(210) 543099	U	(210) 538488	U
(210) 547411	U	(210) 544884	U
(210) 547346	U	(210) 539230	U
(210) 547347	U	(210) 508363	U
(210) 546698	U	(210) 508973	U
(210) 540666	U	(210) 517078	ZT41/2020
(210) 544905	U	(210) 511618	U

**DECYZJE O UMORZENIU POSTĘPOWANIA
W SPRAWIE UDZIELENIA PRAWA WYDANE
PO OGŁOSZENIU O ZGŁOSZENIU
LUB UJAWNIENIU ZGŁOSZENIA NA STRONIE
INTERNETOWEJ URZĘDU PATENTOWEGO RP**

Poniższe zestawienie zawiera kolejno: numer zgłoszenia znaku towarowego oraz numer i rok wydania Biuletynu Urzędu Patentowego, w którym zgłoszenie zostało ogłoszone lub symbol (U), jeżeli znak został ujawniony na stronie internetowej Urzędu Patentowego RP.

(210) 539881	ZT10/2022	(210) 547729	U
(210) 545749	ZT42/2022	(210) 548008	U
(210) 550101	U	(210) 548410	U
(210) 547510	ZT42/2022	(210) 548461	U
(210) 467943	ZT18/2017	(210) 548685	U
(210) 507348	ZT1/2020	(210) 548718	U
(210) 544648	U	(210) 548731	U
(210) 544651	U	(210) 548735	U
(210) 544831	U	(210) 548899	U
(210) 546303	U	(210) 549351	U
(210) 546508	U	(210) 549742	U
(210) 547718	U		

UNIEWAŻNIENIE PRAWA

Poniższe zestawienie zawiera kolejno: numer unieważnionego prawa ochronnego oraz zakres unieważnienia.

(111) 319027	Prawo unieważniono w całości.
--------------	-------------------------------

WYGAŚNIĘCIE PRAWA

Poniższe zestawienie zawiera kolejno: numer wygasłego prawa ochronnego, datę wygaśnięcia oraz zakres wygaśnięcia.

(111) 104774	(141) 2022 12 09	Prawo wygasło w całości.
(111) 153878	(141) 2022 11 24	Prawo wygasło w części dotyczącej towarów i/lub usług: 3: ko-

- (111) 170648 (141) 2022 11 24 smetyki, mydła, olejki eteryczne, perfumy, płyny do włosów, środki: piorące, czyszczące, polerujące, ścierające, środki perfumeryjne i do czyszczenia zębów; 9: automaty uruchamiane monetą lub żetonem, kasy sklepowe, komputery, maszyny liczące, programy komputerowe, urządzenia i przyrządy: naukowe, elektryczne, fotograficzne, kinematograficzne, optyczne, wagowe, pomiarowe, sygnalizacyjne, kontrolne, do celów dydaktycznych, żeglarskie; 35: czynności biurowe, organizacja wystaw w celach handlowych lub reklamowych, pośrednictwo pracy, wyceny towarów i działalności handlowo-gospodarczej, profesjonalne zarządzanie działalnością gospodarczą, zarządzanie działalnością gospodarczą (usługi doradcze i pomoc), zarządzanie hotelami; 38: komunikacja: radiowa, telefoniczne, telegraficzna, satelitarna, poczta elektroniczna, przesyłanie wiadomości.
- (111) 186018 (141) 2022 11 24 Prawo wygasło w części dotyczącej towarów i/lub usług: 35: agencja eksportowo-importowa; 38: komunikacja: radiowa, telefoniczna, telegraficzna, satelitarna; 39: informacja o składowaniu i transporcie, dostarczanie towarów zamówionych korespondencyjnie, dostarczanie towarów, dystrybucja przesyłek, magazynowanie, informacja o magazynowaniu, wynajmowanie magazynów, pakowanie produktów i towarów, wypożyczanie pojazdów, przewożenie ładunków, składowanie, pośrednictwo w transporcie, transport; 42: doradztwo w zakresie sprzętu komputerowego, wypożyczanie kom-

- (111) 236528 (141) 2022 10 19 puterów, programowanie komputerów.
- (111) 330248 (141) 2022 10 06 Prawo wygasło w części dotyczącej towarów i/lub usług: 3: perfumy, wody toaletowe i kolońskie; dezodoranty osobiste i środki przeciw poceniu.
- (111) 345353 (141) 2022 12 06 Prawo wygasło w całości.
- (111) 355473 (141) 2022 09 06 Prawo wygasło w części dotyczącej towarów i/lub usług: 32: Napoje bezalkoholowe; Bezalkoholowe preparaty do produkcji napojów; Woda; Żaden z wyżej wymienionych towarów stanowiących bezalkoholowy produkt piwny, bezalkoholowy napój na bazie sło- du ani bezalkoholowy preparat do produkcji piwa i produktów na bazie sło- du; Piwo i produkty piwowsarskie.

DECYZJE O ZMIANIE, UCHYLENIU LUB STWIERDZENIU NIEWAŻNOŚCI DECYZJI OPUBLIKOWANYCH W WIADOMOŚCIACH URZĘDU PATENTOWEGO

Poniższe zestawienie zawiera kolejno: numer zgłoszenia albo numer prawa ochronnego na znak towarowy, numer i rok wydania Wiadomości Urzędu Patentowego, w którym ogłoszona została decyzja podlegająca zmianie, uchyleniu albo której nieważność Urząd Patentowy RP stwierdził, datę i treść decyzji uchylającej, zmieniającej lub stwierdzającej nieważność decyzji uprzednio ogłoszonej.

- (111) 356395 46/2022 2023 01 31
Sprostowano oczywistą omyłkę w decyzji z dnia 18.08.2022 r. o udzieleniu prawa ochronnego.

WPISY I ZMIANY W REJESTRZE NIEUWZGLĘDNIONE W INNYCH SAMODZIELNYCH OGŁOSZENIACH

Poniższe zestawienie zawiera kolejno: numer prawa ochronnego na znak towarowy, wskazanie rubryki rejestru, charakter oraz treść wpisu. Publikacji podlegają wpisy w rejestrze dotyczące uprawnionych, twórców, praw ograniczających prawo ochronne oraz sprostowania istotnych pomyłek.

- Rubryka A – dane uprawnionego
Rubryka B – znak towarowy
Rubryka C – wykaz towarów
Rubryka D – prawa ograniczające prawo ochronne
Rubryka E – kategoria znaku lub prawa ochronnego oraz regulamin znaku
Rubryka F – wnioski o unieważnienie oraz decyzje dotyczące prawa ochronnego
Rubryka G – rejestracja międzynarodowa

Rubryka H – informacje o przedłużeniu, unieważnieniu, wygaśnięciu prawa ochronnego lub zastąpieniu rejestracji krajowej rejestracją międzynarodową

(111) **056738** A. Wykreślono: PHARMACIA & UPJOHN COMPANY LLC, KALAMAZOO, Stany Zjednoczone Ameryki; Wpisano: UPJOHN US 2 LLC, New York, Stany Zjednoczone Ameryki.

(111) **062975** A. Wykreślono: PFIZER ITALIA S.R.L., LATINA, Włochy; Wpisano: PFIZER ESTABLISHED MEDICINE ITALY S.R.L., Latina, Włochy.

(111) **067639** A. Wykreślono: MAN SE, Monachium, Niemcy; Wpisano: TRATON SE, Monachium, Niemcy.

(111) **067639** A. Wykreślono: TRATON SE, Monachium, Niemcy; Wpisano: MAN Brand GmbH & Co. KG, Grünwald, Niemcy.

(111) **081113** A. Wykreślono: VIEGA GMBH & CO. KG, ATTENDORN, Niemcy; Wpisano: Viega Holding GmbH & Co. KG, Attendorn, Niemcy.

(111) **089093** A. Wykreślono: MINIMAX GMBH & CO. KG, BAD OLDESLOE, Niemcy; Wpisano: Minimax GmbH, Bad Oldesloe, Niemcy.

(111) **092699** A. Wykreślono: GOODYEAR DUNLOP TIRES GERMANY GMBH, HANAU, Niemcy; Wpisano: Goodyear Germany GmbH, Hanau, Niemcy.

(111) **137902** D. Wpisano: „W dniu 06 lutego 2023 r. na podstawie postanowienia Sądu Rejonowego Poznań – Nowe Miasto i Wilda w Poznaniu Wydział VII Gospodarczy – Rejestru Zastawów (sygn. akt PO.VII.Ns-Rej.Za 501/23/917) wpisano do Rejestru Zastawów pod pozycją 2742605 zastaw rejestrowy na prawie ochronnym udzielonym na znak towarowy R.137902 w celu zabezpieczenia wierzytelności przysługujących spółce ING BANK N.V., LONDON BRANCH z siedzibą w Londynie, Wielka Brytania wobec spółki ŻABKA POLSKA SPÓŁKA Z OGRANICZONĄ ODPOWIEDZIALNOŚCIĄ z siedzibą w Poznaniu”.

(111) **154453** H. Wykreślono: „Urząd Patentowy RP działający w trybie postępowania spornego Sp. 190.2019 unieważnił prawo ochronne na znak towarowy R- 154453 (decyzja ostateczna nieprawomocna) (decyzja z dnia 2021-07-28).”

(111) **155850** A. Wykreślono: ANSON'S HERRENHAUS KG, 2 Berliner Allee D-40 212 DÜSSELDORF, Niemcy; Wpisano: CBM Creative Brands Marken GmbH, Zurych, Szwajcaria.

(111) **155850** A. Wykreślono: CBM Creative Brands Marken GmbH, Zurych, Szwajcaria; Wpisano: JC New Retail AG, Zug, Szwajcaria.

(111) **173511** A. Wykreślono: „BELL” Przesiębiorstwo Produkcyjno-Handlowo-Uslugowe Krzysztof Tadeusz Pałyska, Joanna Mijalska-Pałyska, Józefów, Polska; Wpisano: „BELL” PRZEDSIĘBIORSTWO PRODUKCYJNO-HANDLOW-USŁUGOWE KRZYSZTOF TADEUSZ PAŁYSKA, Józefów, Polska 002054098.

(111) **173782** A. Wykreślono: GRUPA LOTOS S.A., Gdańsk, Polska 190541636; Wpisano: POLSKI KONCERN NAFTOWY ORLEN SPÓŁKA AKCYJNA, Płock, Polska 610188201.

(111) **180279** A. Wykreślono: Goodyear Dunlop Tires Germany GmbH, Hanau, Niemcy; Wpisano: Goodyear Germany GmbH, Hanau, Niemcy.

(111) **187477** A. Wykreślono: Goodyear Dunlop Tires Germany GmbH, Hanau, Niemcy; Wpisano: Goodyear Germany GmbH, Hanau, Niemcy.

(111) **188437** A. Wykreślono: APATOR ELKOMTECH SPÓŁKA AKCYJNA, Łódź, Polska 008230828; Wpisano: APATOR SPÓŁKA AKCYJNA, Toruń, Polska 870037630.

(111) **190135** A. Wykreślono: APATOR ELKOMTECH SPÓŁKA AKCYJNA, Łódź, Polska 008230828; Wpisano: APATOR SPÓŁKA AKCYJNA, Toruń, Polska 870037630.

(111) **199514** A. Wykreślono: Goodyear Dunlop Tires Germany GmbH, Hanau, Niemcy; Wpisano: Goodyear Germany GmbH, Hanau, Niemcy.

(111) **204133** A. Wykreślono: „METALZBYT” Spółka z ograniczoną odpowiedzialnością, Gdańsk, Polska 002863171; Wpisano: METALZBYT SPÓŁKA AKCYJNA, Gdańsk, Polska 002863171.

(111) **204134** A. Wykreślono: „METALZBYT” Spółka z ograniczoną odpowiedzialnością, Gdańsk, Polska 002863171; Wpisano: METALZBYT SPÓŁKA AKCYJNA, Gdańsk, Polska 002863171.

(111) **205777** H. Wykreślono: „Urząd Patentowy RP działający w trybie postępowania spornego Sp. 191.2019 unieważnił prawo ochronne na znak towarowy R.205777 (decyzja ostateczna nieprawomocna) (decyzja z dnia 2021-07-28).”

(111) **216853** A. Wykreślono: VAN PUR SPÓŁKA AKCYJNA, Warszawa, Polska 180020885; Wpisano: VAN PUR SPÓŁKA AKCYJNA, Rakszawa, Polska 180020885.

(111) **222382** A. Wykreślono: VAN PUR SPÓŁKA AKCYJNA, Warszawa, Polska 180020885; Wpisano: VAN PUR SPÓŁKA AKCYJNA, Rakszawa, Polska 180020885.

(111) **222383** A. Wykreślono: VAN PUR SPÓŁKA AKCYJNA, Warszawa, Polska 180020885; Wpisano: VAN PUR SPÓŁKA AKCYJNA, Rakszawa, Polska 180020885.

(111) **227584** A. Wykreślono: „METALZBYT” Spółka z ograniczoną odpowiedzialnością, Gdańsk, Polska 002863171; Wpisano: METALZBYT SPÓŁKA AKCYJNA, Gdańsk, Polska 002863171.

(111) **227763** A. Wykreślono: „METALZBYT” Spółka z ograniczoną odpowiedzialnością, Gdańsk, Polska 002863171; Wpisano: METALZBYT SPÓŁKA AKCYJNA, Gdańsk, Polska 002863171.

(111) **231727** A. Wykreślono: Niemczyk Marek, Mysłowice, Polska; Wpisano: WIELKA ŻYWIECKA SPÓŁKA Z OGRANICZONĄ ODPOWIEDZIALNOŚCIĄ, Jaworzno, Polska 243445975.

(111) **240924** A. Wykreślono: VAN PUR SPÓŁKA AKCYJNA, Warszawa, Polska 180020885; Wpisano: VAN PUR SPÓŁKA AKCYJNA, Rakszawa, Polska 180020885.

(111) **240925** A. Wykreślono: VAN PUR SPÓŁKA AKCYJNA, Warszawa, Polska 180020885; Wpisano: VAN PUR SPÓŁKA AKCYJNA, Rakszawa, Polska 180020885.

(111) **243727** D. Wpisano: „W dniu 06 lutego 2023 r. na podstawie postanowienia Sądu Rejonowego Poznań – Nowe Miasto i Wilda w Poznaniu Wydział VII Gospodarczy – Rejestru Zastawów (sygn. akt PO.VII.Ns-Rej.Za 466/23/747) wpisano do Rejestru Zastawów pod pozycją 2742606 zastaw rejestrowy na prawie ochronnym udzielonym na znak towarowy R.243727 w celu zabezpieczenia wierzytelności przysługujących spółce ING BANK N.V., LONDON BRANCH z siedzibą w Londynie, Wielka Brytania wobec spółki ŻABKA POLSKA SPÓŁKA Z OGRANICZONĄ ODPOWIEDZIALNOŚCIĄ z siedzibą w Poznaniu”.

(111) **247152** D. Wpisano: „W dniu 07 lutego 2023 r. na podstawie postanowienia Sądu Rejonowego Poznań – Nowe Miasto i Wilda w Poznaniu Wydział VII Gospodarczy – Rejestru Zastawów (sygn. akt PO.VII.Ns-Rej.Za 535/23/484) wpisano do Rejestru Zastawów pod pozycją 2742809 zastaw rejestrowy na prawie ochronnym udzielonym na znak towarowy R.247152 w celu zabezpieczenia wierzytelności przysługujących spółce ING BANK N.V., LONDON BRANCH z siedzibą w Londynie, Wielka Brytania wobec spółki ŻABKA POLSKA SPÓŁKA Z OGRANICZONĄ ODPOWIEDZIALNOŚCIĄ z siedzibą w Poznaniu”.

(111) **247811** A. Wykreślono: AGROS NOVA SPÓŁKA Z OGRANICZONĄ ODPOWIEDZIALNOŚCIĄ, Warszawa, Polska 016285177; ANIMEX-ANIMPOL SF SPÓŁKA Z OGRANICZONĄ ODPOWIEDZIALNOŚCIĄ SPÓŁKA KOMANDYTOWA, Warszawa, Polska 010729130; AKWAWIT-POLMOS SPÓŁKA AKCYJNA, Wrocław, Polska; Wpisano: AGROS NOVA Spółka z ograniczoną odpowiedzialnością, Warsza-

wa, Polska 016285177; ANIMEX FOODS SPÓŁKA Z OGRANICZONĄ ODPOWIEDZIALNOŚCIĄ, Warszawa, Polska 146805667; AKWA-WIT-POLMOS SPÓŁKA AKCYJNA, WROCŁAW, Polska.

(111) **247811** E. Wpisano: „Wspólne prawo ochronne”.

(111) **251930** A. Wykreślono: ROMGAZ RS SPÓŁKA Z OGRANICZONĄ ODPOWIEDZIALNOŚCIĄ SPÓŁKA KOMANDYTOWA, Konarzynki, Polska 369609703; Wpisano: ROMGAZ SPÓŁKA Z OGRANICZONĄ ODPOWIEDZIALNOŚCIĄ, Konarzynki, Polska 369609703.

(111) **256917** A. Wykreślono: VALEANT PHARMACEUTICALS IRELAND, Dublin, Irlandia; Wpisano: BAUSCH HEALTH IRELAND LIMITED, Dublin, Irlandia.

(111) **257353** A. Wykreślono: VALEANT PHARMACEUTICALS IRELAND, Dublin, Irlandia; Wpisano: BAUSCH HEALTH IRELAND LIMITED, Dublin, Irlandia.

(111) **260088** A. Wykreślono: VALEANT PHARMACEUTICALS IRELAND, Dublin, Irlandia; Wpisano: BAUSCH HEALTH IRELAND LIMITED, Dublin, Irlandia.

(111) **260672** A. Wykreślono: HALLIBURTON ENERGY SERVICES, INC., CARROLLTON, Stany Zjednoczone Ameryki; Wpisano: HALLIBURTON ENERGY SERVICES, INC., Houston, Stany Zjednoczone Ameryki.

(111) **260673** A. Wykreślono: HALLIBURTON ENERGY SERVICES, INC., CARROLLTON, Stany Zjednoczone Ameryki; Wpisano: HALLIBURTON ENERGY SERVICES, INC., Houston, Stany Zjednoczone Ameryki.

(111) **260674** A. Wykreślono: HALLIBURTON ENERGY SERVICES, INC., CARROLLTON, Stany Zjednoczone Ameryki; Wpisano: HALLIBURTON ENERGY SERVICES, INC., Houston, Stany Zjednoczone Ameryki.

(111) **262174** A. Wykreślono: „SŁODKIE UPOMINKI” SPÓŁKA Z OGRANICZONĄ ODPOWIEDZIALNOŚCIĄ SPÓŁKA KOMANDYTOWA, Warszawa, Polska 380451018; Wpisano: SŁODKIE.COM SPÓŁKA Z OGRANICZONĄ ODPOWIEDZIALNOŚCIĄ, Warszawa, Polska 380451018.

(111) **263719** A. Wykreślono: HALLIBURTON ENERGY SERVICES, INC., CARROLLTON, Stany Zjednoczone Ameryki; Wpisano: HALLIBURTON ENERGY SERVICES, INC., Houston, Stany Zjednoczone Ameryki.

(111) **264362** A. Wykreślono: HALLIBURTON ENERGY SERVICES, INC., CARROLLTON, Stany Zjednoczone Ameryki; Wpisano: HALLIBURTON ENERGY SERVICES, INC., Houston, Stany Zjednoczone Ameryki.

(111) **264670** A. Wykreślono: LABORATORIUM KOSMETYCZNE DR IRENA ERIS SPÓŁKA Z OGRANICZONĄ ODPOWIEDZIALNOŚCIĄ, Piaseczno, Polska 142584703; Wpisano: DR IRENA ERIS SPÓŁKA AKCYJNA, Piaseczno, Polska 012186410.

(111) **265781** A. Wykreślono: ZIELONA BUDKA (MIELEC) SPÓŁKA Z OGRANICZONĄ ODPOWIEDZIALNOŚCIĄ, Mielec, Polska 690513446; Wpisano: FRONERI POLSKA SPÓŁKA Z OGRANICZONĄ ODPOWIEDZIALNOŚCIĄ, Mielec, Polska 690513446.

(111) **274215** A. Wykreślono: ZAKŁADY PRZEMYSŁU CUKIERNICZEGO MIESZKO SPÓŁKA AKCYJNA, Warszawa, Polska 273243857; Wpisano: MIESZKO SPÓŁKA AKCYJNA, Warszawa, Polska 273243857.

(111) **274831** A. Wykreślono: VAN PUR SPÓŁKA AKCYJNA, Warszawa, Polska 180020885; Wpisano: VAN PUR SPÓŁKA AKCYJNA, Rakszawa, Polska 180020885.

(111) **276430** D. Wpisano: „W dniu 07 lutego 2023 r. na podstawie postanowienia Sądu Rejonowego Poznań – Nowe Miasto i Wilda w Poznaniu Wydział VII Gospodarczy – Rejestru Zastawów (sygn. akt PO.VII.Ns-Rej.Za 499/23/913) wpisano do Rejestru Zastawów pod pozycją 2742820 zastaw rejestrowy na prawie ochronnym udzielonym na znak towarowy R.276430 w celu zabez-

pieczenia wierzytelności przysługujących spółce ING BANK N.V., LONDON BRANCH z siedzibą w Londynie, Wielka Brytania wobec spółki ŻABKA POLSKA SPÓŁKA Z OGRANICZONĄ ODPOWIEDZIALNOŚCIĄ z siedzibą w Poznaniu”.

(111) **284746** A. Wykreślono: KAMIL ŚLOSARCZYK, TARTAK MEBLE, Bestwina, Polska 387889309; Wpisano: TARTAK MEBLE SPÓŁKA Z OGRANICZONĄ ODPOWIEDZIALNOŚCIĄ, Bestwina, Polska 523504000.

(111) **287411** A. Wykreślono: PASTAS SPÓŁKA Z OGRANICZONĄ ODPOWIEDZIALNOŚCIĄ, Krośnica, Polska; Wpisano: PRZEDSIĘBIORSTWO PRODUKCYJNO HANDLOWO USŁUGOWE ADAMIETZ RAJMUND ADAMIETZ, Strzelce Opolskie, Polska 531008186.

(111) **292217** A. Wykreślono: VAN PUR SPÓŁKA AKCYJNA, Warszawa, Polska 180020885; Wpisano: VAN PUR SPÓŁKA AKCYJNA, Rakszawa, Polska 180020885.

(111) **300542** A. Wykreślono: VAN PUR SPÓŁKA AKCYJNA, Warszawa, Polska 180020885; Wpisano: VAN PUR SPÓŁKA AKCYJNA, Rakszawa, Polska 180020885.

(111) **300853** D. Wpisano: „W dniu 07 lutego 2023 r. na podstawie postanowienia Sądu Rejonowego Poznań – Nowe Miasto i Wilda w Poznaniu Wydział VII Gospodarczy – Rejestru Zastawów (sygn. akt PO.VII.Ns-Rej.Za 533/23/682) wpisano do Rejestru Zastawów pod pozycją 2742808 zastaw rejestrowy na prawie ochronnym udzielonym na znak towarowy R.300853 w celu zabezpieczenia wierzytelności przysługujących spółce ING BANK N.V., LONDON BRANCH z siedzibą w Londynie, Wielka Brytania wobec spółki ŻABKA POLSKA SPÓŁKA Z OGRANICZONĄ ODPOWIEDZIALNOŚCIĄ z siedzibą w Poznaniu”.

(111) **300857** A. Wykreślono: PETS DOLFOS SPÓŁKA Z OGRANICZONĄ ODPOWIEDZIALNOŚCIĄ SPÓŁKA KOMANDYTOWA, Piotrków Trybunalski, Polska 360508449; Wpisano: DOLFOS PETS SPÓŁKA Z OGRANICZONĄ ODPOWIEDZIALNOŚCIĄ, Piotrków Trybunalski, Polska 360508449.

(111) **303864** A. Wykreślono: VAN PUR SPÓŁKA AKCYJNA, Warszawa, Polska 180020885; Wpisano: VAN PUR SPÓŁKA AKCYJNA, Rakszawa, Polska 180020885.

(111) **311021** A. Wykreślono: MESEK MAŁGORZATA, OLSZÓWKA JADWIGA NEKMA SPÓŁKA CYWILNA, Łódź, Polska 471640022; Wpisano: MAŁGORZATA MESEK, PAWEŁ MESEK, BARTOSZ MESEK NEKMA SPÓŁKA CYWILNA, Łódź, Polska 471640022.

(111) **312116** D. Wpisano: „W dniu 06 lutego 2023 r. na podstawie postanowienia Sądu Rejonowego Poznań – Nowe Miasto i Wilda w Poznaniu Wydział VII Gospodarczy – Rejestru Zastawów (sygn. akt PO.VII.Ns-Rej.Za 543/23/003) wpisano do Rejestru Zastawów pod pozycją 2742588 zastaw rejestrowy na prawie ochronnym udzielonym na znak towarowy R.312116 w celu zabezpieczenia wierzytelności przysługujących spółce ING BANK N.V., LONDON BRANCH z siedzibą w Londynie, Wielka Brytania wobec spółki ŻABKA POLSKA SPÓŁKA Z OGRANICZONĄ ODPOWIEDZIALNOŚCIĄ z siedzibą w Poznaniu”.

(111) **314018** D. Wpisano: „W dniu 06 lutego 2023 r. na podstawie postanowienia Sądu Rejonowego Poznań – Nowe Miasto i Wilda w Poznaniu Wydział VII Gospodarczy – Rejestru Zastawów (sygn. akt PO.VII.Ns-Rej.Za 560/23/442) wpisano do Rejestru Zastawów pod pozycją 2742582 zastaw rejestrowy na prawie ochronnym udzielonym na znak towarowy R.314018 w celu zabezpieczenia wierzytelności przysługujących spółce ING BANK N.V., LONDON BRANCH z siedzibą w Londynie, Wielka Brytania wobec spółki ŻABKA POLSKA SPÓŁKA Z OGRANICZONĄ ODPOWIEDZIALNOŚCIĄ z siedzibą w Poznaniu”.

(111) **318566** D. Wpisano: „W dniu 07 lutego 2023 r. na podstawie postanowienia Sądu Rejonowego Poznań – Nowe Miasto i Wilda w Poznaniu Wydział VII Gospodarczy – Rejestru Zastawów (sygn. akt PO.VII.Ns-Rej.Za 562/23/244) wpisano do Rejestru

Zastawów pod pozycją 2742790 zastaw rejestrowy na prawie ochronnym udzielonym na znak towarowy R.318566 w celu zabezpieczenia wiarygodności przysługujących spółce ING BANK N.V., LONDON BRANCH z siedzibą w Londynie, Wielka Brytania wobec spółki ŻABKA POLSKA SPÓŁKA Z OGRANICZONĄ ODPOWIEDZIALNOŚCIĄ z siedzibą w Poznaniu”.

(111) **325064** A. Wykreślono: APATOR ELKOMTECH SPÓŁKA AKCYJNA, Łódź, Polska 008230828; Wpisano: APATOR SPÓŁKA AKCYJNA, Toruń, Polska 870037630.

(111) **330063** D. Wpisano: „W dniu 06 lutego 2023 r. na podstawie postanowienia Sądu Rejonowego Poznań – Nowe Miasto i Wilda w Poznaniu Wydział VII Gospodarczy – Rejestru Zastawów (sygn. akt PO.VII.Ns-Rej.Za 458/23/228) wpisano do Rejestru Zastawów pod pozycją 2742626 zastaw rejestrowy na prawie ochronnym udzielonym na znak towarowy R.330063 w celu zabezpieczenia wiarygodności przysługujących spółce ING BANK N.V., LONDON BRANCH z siedzibą w Londynie, Wielka Brytania wobec spółki ŻABKA POLSKA SPÓŁKA Z OGRANICZONĄ ODPOWIEDZIALNOŚCIĄ z siedzibą w Poznaniu”.

(111) **331160** A. Wykreślono: WOJCIECH MICHALAK, GREAT SHOP, Siedlce, Polska 142556291; Wpisano: MODNAKIECKA.PL WOJCIECH MICHALAK SPÓŁKA KOMANDYTOWA, Siedlce, Polska 522758804.

(111) **333457** A. Wykreślono: JOANNA HOŁUJ, IOSSI, Kłaj, Polska; Wpisano: IOSSI SPÓŁKA Z OGRANICZONĄ ODPOWIEDZIALNOŚCIĄ, Kłaj, Polska 520390317.

(111) **338709** A. Wykreślono: EMPIRE BRANDS SPÓŁKA Z OGRANICZONĄ ODPOWIEDZIALNOŚCIĄ, Kraków, Polska 123076048; Wpisano: Empire Brands Ltd., Londyn, Wielka Brytania.

(111) **342433** A. Wykreślono: BLACHPROFIL 2 SPÓŁKA Z OGRANICZONĄ ODPOWIEDZIALNOŚCIĄ, Kraków, Polska; Wpisano: BP2 SPÓŁKA Z OGRANICZONĄ ODPOWIEDZIALNOŚCIĄ, Kraków, Polska 121387608.

(111) **346659** A. Wykreślono: ELŻBIETA FILEK, Bielsko-Biała, Polska; Wpisano: ELŻBIETA FILEK, Bielsko-Biała, Polska; SŁAWOMIR FILEK, Bielsko-Biała, Polska.

(111) **349420** D. Wpisano: „W dniu 06 lutego 2023 r. na podstawie postanowienia Sądu Rejonowego Poznań – Nowe Miasto i Wilda w Poznaniu Wydział VII Gospodarczy – Rejestru Zastawów (sygn. akt PO.VII.Ns-Rej.Za 489/23/592) wpisano do Rejestru Zastawów pod pozycją 2742593 zastaw rejestrowy na prawie ochronnym udzielonym na znak towarowy R.349420 w celu zabezpieczenia wiarygodności przysługujących spółce ING BANK N.V., LONDON BRANCH z siedzibą w Londynie, Wielka Brytania wobec spółki ŻABKA POLSKA SPÓŁKA Z OGRANICZONĄ ODPOWIEDZIALNOŚCIĄ z siedzibą w Poznaniu”.

(111) **349454** D. Wpisano: „W dniu 06 lutego 2023 r. na podstawie postanowienia Sądu Rejonowego Poznań – Nowe Miasto i Wilda w Poznaniu Wydział VII Gospodarczy – Rejestru Zastawów (sygn. akt PO.VII.Ns-Rej.Za 486/23/389) wpisano do Rejestru Zastawów pod pozycją 2742632 zastaw rejestrowy na prawie ochronnym udzielonym na znak towarowy R.349454 w celu zabezpieczenia wiarygodności przysługujących spółce ING BANK N.V., LONDON BRANCH z siedzibą w Londynie, Wielka Brytania wobec spółki ŻABKA POLSKA SPÓŁKA Z OGRANICZONĄ ODPOWIEDZIALNOŚCIĄ z siedzibą w Poznaniu”.

(111) **349463** A. Wykreślono: AGNIESZKA PYTLIK, Strumiany, Polska; Wpisano: AGNIESZKA KLUZEK, Strumiany, Polska.

(111) **352147** A. Wykreślono: KRZYSZTOF MALARZ, FIZJO MED, Kozy, Polska 240896045; Wpisano: FIZJOMED PRO SPÓŁKA Z OGRANICZONĄ ODPOWIEDZIALNOŚCIĄ, Kozy, Polska 523803560.

(111) **352150** A. Wykreślono: KRZYSZTOF MALARZ, FIZJO MED, Kozy, Polska 240896045; Wpisano: FIZJOMED PRO SPÓŁKA Z OGRANICZONĄ ODPOWIEDZIALNOŚCIĄ, Kozy, Polska 523803560.

(111) **353594** A. Wykreślono: FUNDACJA IMPERIUM TECHNIKI IM. NIKOLI TESLI, Rzeszów, Polska 181034085; Wpisano: ZROZUMIEĆ WIĘCEJ FUNDACJA IM. NIKOLI TESLI, Rzeszów, Polska 181034085.

(111) **355218** A. Wykreślono: BIELEND A KOSMETYKI NATURALNE SPÓŁKA Z OGRANICZONĄ ODPOWIEDZIALNOŚCIĄ, Kraków, Polska 356357380; Wpisano: BIELEND A KOSMETYKI NATURALNE SPÓŁKA AKCYJNA, Kraków, Polska 356357380.

REJESTRACJA MIĘDZYNARODOWA UZNANA NA TERYTORIUM RZECZYPOSPOLITEJ POLSKIEJ

Poniższe zestawienie zawiera kolejno: numer rejestracji międzynarodowej (w przypadku konwersji – oznaczono literą K), określenie znaku towarowego przedstawionego w postaci liter bądź cyfr albo, jeżeli znak jest znakiem graficznym lub zawiera elementy graficzne, wskazanie symboli klas elementów graficznych znaku (CFE), określenie klas towarowych, nazwisko i imię bądź nazwę uprawnionego, jego miejsce zamieszkania lub siedzibę oraz kod kraju, datę rejestracji międzynarodowej lub datę późniejszego wyznaczenia, datę zamieszczenia informacji o tej rejestracji w Biuletynie Urzędu Patentowego oraz datę notyfikacji bądź datę notyfikacji późniejszego wyznaczenia.

(111) 421233	(540) NALADOR	(511) 5
(732) Teofarma S.r.l.,		
Via F.lli Cervi 8, I-27010 Valle Salimbene (Pavia) (IT)		
(151) 2022 07 18	(441) 2022 08 22	(581) 2022 08 04
(111) 576754	(540) OMB	
(531) CFE: 26.04.03, 27.05.22		(511) 6
(732) BUTI Holding S.r.l.,		
Via Europa 7, I-24069 Cenate Sotto (BG) (IT)		
(151) 2022 07 13	(441) 2022 08 22	(581) 2022 08 04
(111) 1116238	(540) HÜTER	
(531) CFE: 26.04.06, 27.05.17		(511) 7, 8, 9, 11
(732) Shanghai Fengsheng Consulting Co., Ltd.,		
20 H, 855 South Pudong Road,		
China (Shanghai) Pilot Free Trade Zone (CN)		
(151) 2022 02 02	(441) 2022 08 29	(581) 2022 08 11
(111) 1641438	(540) THEAOSON	
(531) CFE: 26.04.04, 27.05.17, 29.01.12		(511) 5
(732) GUANGDONG THEAOSON TECHNOLOGY CO., LTD,		
No. 8 Fazhan Avenue, Fine Chemical Science Park, Nanxiong City,		
Guangdong Province (CN)		
(151) 2022 07 01	(441) 2022 08 29	(581) 2022 08 11
(111) 1655011	(540) TRANSGOURMET South West Europe	
(531) CFE: 11.01.01, 26.03.01,		
26.11.01, 27.05.01	(511) 1, 3, 4, 5, 11, 16, 18, 20, 21, 24,	
	25, 28, 29, 30, 31, 32, 33, 34, 35,	
	36, 38, 39, 40, 41, 42, 43, 44, 45	
(732) Transgourmet Holding AG,		
Thiersteinallee 12, CH-4053 Basel (CH)		
(151) 2022 01 06	(441) 2022 04 25	(581) 2022 04 07
(111) 1669779	(540) compleet	(511) 9, 35, 38, 42
(732) compleet group GmbH,		
Alter Hof 5, 80331 München (DE)		
(151) 2022 02 28	(441) 2022 07 18	(581) 2022 06 30
(111) 1676588	(540) SIDEEYE	(511) 9
(732) Orlaco Products B.V.,		
Albert Plesmanstraat 42, NL-3772 MN Barneveld (NL)		
(151) 2022 04 07	(441) 2022 08 29	(581) 2022 08 11

(111) **1676651** (540) ANVEO (511) 9, 38, 42
 (732) Anveo Inc.,
 148 East Street Road, Suite 107, Feasterville PA 19053 (US)
 (151) 2022 04 04 (441) 2022 08 29 (581) 2022 08 11

(111) **1676764** (540) County Man (511) 21
 (531) CFE: 27.05.01
 (732) Suzhou Hongda Tools Co., Ltd,
 No. 241 Kangyang Road, Huangdai Town, Xiangcheng District,
 Suzhou City, Jiangsu Province (CN)
 (151) 2022 06 13 (441) 2022 08 29 (581) 2022 08 11

(111) **1676773** (540) Sun-Earth (511) 9
 (531) CFE: 26.07.04, 27.05.01
 (732) Ningbo Sun Earth East Solar Co., Ltd.,
 No. 1, building 9, No. 9 Chenshan West Road, Xiaogang Jiedao,
 Beilun District, Ningbo 315040 Zhejiang (CN)
 (151) 2022 05 23 (441) 2022 08 29 (581) 2022 08 11

(111) **1676842** (540) B Breesal (511) 1, 3, 5
 (531) CFE: 25.07.25, 27.05.01, 29.01.14
 (732) Obshchestvo s ogranichennoy otvetstvennostyu „UPECO”,
 Chaplygina ul. 13/2, office 104, RU-103062 Moscow (RU)
 (151) 2022 06 30 (441) 2022 08 29 (581) 2022 08 11

(111) **1676890** (540) MULTIMAC (511) 19, 37
 (732) BITUNOVA Baustofftechnik Gesellschaft m.b.H.,
 Ortenburgerstraße 27, A-9800 Spittal an der Drau (AT)
 (151) 2022 06 02 (441) 2022 08 29 (581) 2022 08 11

(111) **1676931** (540) ,snice to be free (511) 30, 32
 (732) Felio's Fructosefrei GmbH,
 Langackergasse 20, A-1190 Wien (AT)
 (151) 2022 05 02 (441) 2022 08 29 (581) 2022 08 11

(111) **1677000** (540) MATTONI MULTI JEMNĚ PERLIVÁ
 s příchuti tropického ovoce
 (531) CFE: 03.07.02, 05.07.24,
 25.01.15, 27.05.01, 29.01.15 (511) 29, 30, 32
 (732) Mattoni 1873 a.s.,
 Horova 3, CZ-360 01 Karlovy Vary (CZ)
 (151) 2022 01 06 (441) 2022 08 29 (581) 2022 08 11

(111) **1677001** (540) MATTONI CEDRATA JEMNĚ PERLIVÁ
 s příchuti citrusů
 (531) CFE: 03.07.02, 05.07.12,
 25.01.15, 27.05.01, 29.01.15 (511) 29, 30, 32
 (732) Mattoni 1873 a.s.,
 Horova 3, CZ-360 01 Karlovy Vary (CZ)
 (151) 2022 01 06 (441) 2022 08 29 (581) 2022 08 11

**REJESTRACJA MIĘDZYNARODOWA,
 W KTÓREJ WYDANO DECYZJĘ
 O DEFINITYWNEJ ODMOWIE UZNANIA OCHRONY
 NA TERYTORIUM RZECZYPOSPOLITEJ POLSKIEJ**

*Poniższe zestawienie zawiera kolejno: numer rejestracji między-
 narodowej, określenie znaku towarowego przedstawionego w postaci
 liter bądź cyfr albo, jeżeli znak jest znakiem graficznym lub zawiera
 elementy graficzne, wskazanie symboli klas elementów graficznych
 znaku (CFE), określenie klas towarowych, nazwisko i imię bądź nazwę
 uprawnionego, jego miejsce zamieszkania lub siedzibę oraz kod kraju,
 datę rejestracji międzynarodowej lub datę późniejszego wyznaczenia,
 datę zamieszczenia informacji o tej rejestracji w Biuletynie Urzędu
 Patentowego oraz datę notyfikacji bądź datę notyfikacji późniejszego
 wyznaczenia.*

(111) **1313624** (511) 7
 (531) CFE: 21.03.21, 26.13.25
 (732) JIANHU FU JIE ROTARY BLADE FACTORY,
 Nanshou Private Industrial Park, Gaozuo County, Jianhu County,
 Yancheng City, Jiangsu Province (CN)
 (151) 2016 04 27 (441) 2016 11 07 (581) 2016 10 13

(111) **1525119** (540) CZ CAPO ZAFFERANO (511) 33
 (531) CFE: 24.17.02, 27.05.01
 (732) PROGETTI AGRICOLA SRL A SOCIO UNICO,
 Via Donatori Di Sangue 7,
 I-46043 CASTIGLIONE DELLE STIVIERE (IT);
 BOTTER SPA,
 Via Cadorna 17,
 I-30020 FOSSALTA DI PIAVE (TV) (IT)
 (151) 2020 02 06 (441) 2020 05 04 (581) 2020 04 16

C Z Ę Ś Ć II

KOMUNIKATY URZĘDOWE

**OGŁOSZENIE PREZESA URZĘDU PATENTOWEGO
O NABORZE NA APLIKACJĘ EKSPERCKĄ****URZĄD PATENTOWY RZECZYPOSPOLITEJ POLSKIEJ W WARSZAWIE**

Prezes Urzędu Patentowego RP poszukuje kandydatek/kandydatów na stanowisko:

Aplikanta eksperckiego w Departamencie Zgłoszeń w Wydziale Zgłoszeń Międzynarodowych

Ogłoszenie nr 5/2023

Liczba lub wymiar etatu: 1

Miejsce wykonywania pracy: Warszawa

Główne obowiązki:

- prowadzenie postępowań formalnoprawnych złożonych tłumaczeń patentów europejskich (walidacja patentów europejskich) i wniosków o tymczasową ochronę europejskich zgłoszeń patentowych oraz prowadzenie korespondencji w celu usunięcia braków w dokumentacji, w tym wydawanie wezwań o opłatę za publikację o złożonych tłumaczeniach patentów europejskich;
- prowadzenie postępowań formalnoprawnych wniosków o konwersję: unijnych znaków towarowych, rejestracji międzynarodowej znaku towarowego na zgłoszenie krajowe oraz europejskich zgłoszeń patentowych (patentów europejskich) oraz prowadzenie korespondencji w celu usunięcia braków w dokumentacji zgłoszeniowej;
- prowadzenie postępowań w zakresie wniosków o międzynarodową rejestrację znaków towarowych w rozumieniu Porozumienia madryckiego o międzynarodowej ochronie znaków towarowych i Protokołu do tego Porozumienia, w tym przekazywanie tych zgłoszeń do Biura Międzynarodowego WIPO oraz przyjmowanie wniosków o dokonanie zmian, sprostowań w rejestrze międzynarodowym znaków towarowych i przekazywanie tych wniosków do Biura Międzynarodowego WIPO;
- prowadzenie korespondencji ze zgłaszającymi i Organami Międzynarodowymi w ramach prowadzonych postępowań.

Kandydatka/Kandydat powinna/powinien posiadać kwalifikacje:

- wykształcenie wyższe magisterskie (preferowane prawnicze),
- znajomość języka angielskiego na poziomie komunikatywnym, w mowie i piśmie.

Wymagania pożądane:

- znajomość zagadnień dotyczących problematyki ochrony własności przemysłowej,
- znajomość przepisów kodeksu postępowania administracyjnego,
- umiejętności obsługi komputera i korzystania z narzędzi informatycznych (obsługa komputera, poczty elektronicznej, korzystania z wyszukiwarki internetowej, pakietu MS Office, w szczególności MS Excel),
- dobra organizacja pracy własnej,
- umiejętność pracy w zespole,
- rzetelność, systematyczność i terminowość,
- orientacja na klienta/interesariusza,
- łatwość komunikowania się (komunikacja interpersonalna i pisemna),
- radzenie sobie w sytuacjach trudnych (odporność na stres).

Wymagane dokumenty i oświadczenia:

- CV i list motywacyjny,
- oświadczenie kandydatki/kandydata o wyrażeniu zgody na przetwarzanie danych osobowych do celów rekrutacji,
- kopie dokumentów potwierdzających wykształcenie,
- oświadczenie kandydatki/kandydata o posiadaniu obywatelstwa polskiego,
- kopie dokumentów potwierdzających znajomość języka angielskiego lub oświadczenie o poziomie znajomości języka,
- oświadczenie kandydatki/kandydata o nieskazaniu prawomocnym wyrokiem za umyślne przestępstwo lub umyślne przestępstwo skarbowe,
- oświadczenie kandydatki/kandydata o korzystaniu z pełni praw publicznych,
- w przypadku ukończenia studiów wyższych na uczelni zagranicznej, prosimy o przesłanie kopii potwierdzenia uznania dyplomu przez Narodową Agencję Wymiany Akademickiej lub nostryfikacji dyplomu oraz tłumaczenie przysięgłe. Informacje dotyczące uznawalności zamieszczone są na stronie NAWA: <https://nawa.gov.pl/uznawalnosc/wydawanie-informacji-o-zagranicznych-dyplomach>,
- w przypadku dokumentów sporządzonych w języku obcym prosimy o załączenie tłumaczenia na język polski.

Kopie innych dokumentów i oświadczeń:

- kopie świadectw pracy.

Termin składania dokumentów: 31 maja 2023 r.

Miejsce składania dokumentów:

Urząd Patentowy RP

Wydział Zarządzania Zasobami Ludzkimi

al. Niepodległości 188/192

00-950 Warszawa

z dopiskiem na kopercie i w liście motywacyjnym: „aplikant/DZ-ZM” (decyduje data stempla pocztowego).

Dokumenty można złożyć w formie elektronicznej za pośrednictwem maila

rekrutacja@uprp.gov.pl lub przez ePUAP lub pocztą tradycyjną lub dostarczyć osobiście do Urzędu.

Inne informacje:**Urząd Patentowy RP zapewnia swoim pracownikom:**

- stabilną i ciekawą pracę,
- przyjazną atmosferę i wysokie standardy pracy,
- ruchomy czas pracy (możliwość rozpoczęcia pracy pomiędzy godziną 7.00–9.00),
- dodatkowe wynagrodzenie roczne (tzw. trzynastka),
- nagrody – w zależności od wyników pracy,
- możliwość rozwoju zawodowego, w tym certyfikowane szkolenia,
- możliwość uczestniczenia w dodatkowych kursach nauki języka obcego,
- możliwość przyznania dodatkowych świadczeń związanych z podnoszeniem kwalifikacji zawodowych,
- świadczenia z Zakładowego Funduszu Świadczeń Socjalnych oraz z Pracowniczej Kasy Zapomogowo-Pożyczkowej (np. zapomoga w sytuacji zdarzeń losowych, pożyczki na cele mieszkaniowe),
- możliwość wykupienia na preferencyjnych warunkach grupowego ubezpieczenia na życie oraz pakietu opieki medycznej,
- dofinansowanie do wypoczynku pracownika,
- dofinansowanie do zakupu okularów korekcyjnych.

Techniki naboru:

- weryfikacja formalna nadesłanych ofert,
- test/sprawdzian wiedzy, w tym znajomości języka obcego,
- rozmowa kwalifikacyjna.

Do składania dokumentów zachęcamy również osoby niepełnosprawne, które spełniają wymagania określone w niniejszym ogłoszeniu.

Kandydatki/kandydaci zakwalifikowani do poszczególnych etapów selekcji zostaną powiadomieni o ich terminie telefonicznie lub pocztą elektroniczną. Weryfikacja spełniania przez kandydatki/kandydatów wymagań formalnych dokonana zostanie na podstawie dokumentów wymienionych w części „wymagane dokumenty i oświadczenia”.

Kompletne aplikacje to takie, które zawierają wszystkie wymagane dokumenty i własnoręcznie podpisane oświadczenia.

Wzory oświadczeń dostępne są na stronie internetowej Urzędu Patentowego Rzeczypospolitej Polskiej pod adresem: <https://uprp.gov.pl/pl/bip/praca-w-uprp>.

Przekazanie dokumentów wymienionych w części „kopie innych dokumentów i oświadczenia” nie jest obowiązkowe, jednak będą one podstawą przeprowadzenia oceny spełniania wymagań dodatkowych przez kandydatki/kandydatów.

W ofercie należy podać dane kontaktowe – adres do korespondencji, adres e-mail, nr telefonu. Oferty otrzymane po terminie nie będą rozpatrywane (decyduje data stempla pocztowego).

Informacja o wyniku naboru na powyższe stanowisko zostanie opublikowana na stronach internetowych: <https://uprp.gov.pl/pl/bip/test/praca-w-uprp/wyniki-naborow> oraz udostępniona w miejscu powszechnie dostępnym w siedzibie Urzędu.

Nasz urząd jest pracodawcą równych szans i wszystkie aplikacje są rozważane z równą uwagą bez względu na płeć, wiek, niepełnosprawność, rasę, narodowość, przekonania polityczne, przynależność związkową, pochodzenie etniczne, wyznanie, orientację seksualną czy też jakąkolwiek inną cechę prawnie chronioną.

Oferty odrzucone zostaną komisyjnie zniszczone.

Dodatkowe informacje można uzyskać mailem pod adresem: rekrutacja@uprp.gov.pl lub pod nr tel. 22 57 90 452.

KLAUZULA INFORMACYJNA

Zgodnie z art. 13 ust. 1 Rozporządzenia Parlamentu Europejskiego i Rady (UE) 2016/679 z 27 kwietnia 2016 r. w sprawie ochrony osób fizycznych w związku z przetwarzaniem danych osobowych i w sprawie swobodnego przepływu takich danych oraz uchylenia dyrektywy 95/46/WE (ogólne rozporządzenie o ochronie danych RODO) informujemy, że administratorem Pani/Pana danych osobowych jest Urząd Patentowy Rzeczypospolitej Polskiej, 00-950 Warszawa, al. Niepodległości 188/192.

Kontakt do Inspektora ochrony danych - adres e-mailowy: iod@uprp.pl, tel. 22 57 90 025, fax 22 57 90 001.

Dane osobowe będą przetwarzane w celu przeprowadzenia procesu rekrutacyjnego w oparciu o ogólne rozporządzenie o ochronie danych 2016/679, ustawę z dnia 10 maja 2018 r. o ochronie danych osobowych oraz ustawę z dnia 26 czerwca 1974 r. Kodeks pracy.

Dane osobowe są udostępniane członkom komisji rekrutacyjnej oraz w razie konieczności pracownikom Wydziału Zarządzania Zasobami Ludzkimi. Dane osobowe mogą być też udostępniane organom publicznym i urzędom państwowym lub innym podmiotom upoważnionym na podstawie stosownych przepisów prawa lub wykonującym zadania realizowane w interesie publicznym lub w ramach sprawowania władzy publicznej.

Podanie danych jest obowiązkowe i wynika z przepisów prawa pracy, tj. w szczególności z art. 22¹ Kodeksu pracy.

Pani/Pana dane nie będą przekazywane do państw trzecich lub organizacji międzynarodowych.

Pani/Pana dane będą przechowywane na czas niezbędny do prawidłowego przeprowadzania procesu rekrutacji, jednak nie dłuższy niż 3 miesiące od momentu jego zakończenia. Po tym okresie są niszczone, a dane osobowe kandydatek/kandydatów nie są przetwarzane w żadnym innym celu. Aplikacji nie odsyłamy. Kontaktujemy się jedynie z wybranymi osobami.

Fakt nie podania przez Panią/Pana żądanych danych osobowych, skutkuje brakiem możliwości wzięcia udziału w procesie rekrutacji.

Pani/Pana dane osobowe nie będą podlegać zautomatyzowanemu podejmowaniu decyzji lub profilowaniu.

Przysługuje Pani/Panu prawo dostępu do treści swoich danych osobowych oraz ich sprostowania, usunięcia lub ograniczenia przetwarzania, prawo do wniesienia sprzeciwu wobec ich przetwarzania, a także prawo do przenoszenia danych.

Przysługuje Pani/Panu również prawo do złożenia skargi w związku z przetwarzaniem ww. danych do organu właściwego ds. ochrony danych osobowych – Prezesa Urzędu Ochrony Danych Osobowych.

W przypadku podania przez Panią/Pana dodatkowych innych danych osobowych nie wymienionych w art. 22¹ ustawy Kodeks pracy, których przetwarzanie przez Urząd Patentowy Rzeczypospolitej Polskiej odbywa się na podstawie Pani/Pana zgody, ma Pani/Pan prawo do cofnięcia tej zgody w dowolnym momencie bez wpływu na zgodność z prawem przetwarzania, którego dokonano na podstawie zgody przed jej cofnięciem.