



URZĄD PATENTOWY  
RZECZYPOSPOLITEJ POLSKIEJ

22/2023

# WIADOMOŚCI

## Urzędu Patentowego



# SPIS TREŚCI

## TABLE OF CONTENTS

### CZĘŚĆ I OGŁOSZENIA O UDZIELONYCH PRAWACH

#### PART I PUBLICATIONS OF RIGHTS GRANTED

##### A. WYNAŁAZKI

##### A. INVENTIONS

---

###### PATENTY

###### PATENTS

Udzielone prawa (od nr 242 961 do nr 242 995 oraz nr 238 463) <i>Rights granted (from N° 242 961 to N° 242 995 and N° 238 463)</i> . . . . .	4
Wpisy i zmiany w rejestrze nieuwzględnione w innych samodzielnych ogłoszeniach <i>Entries and changes to the Register not published in other separate publications</i> . . . . .	9

---

###### DODATKOWE PRAWA OCHRONNE

###### SUPPLEMENTARY RIGHTS OF PROTECTION

Udzielone prawa <i>Rights granted</i> . . . . .	9
Wyjątek od ochrony przyznanej na podstawie dodatkowego świadectwa ochronnego <i>SPC Manufacturing Waiver</i> . . . . .	10

---

###### PATENTY EUROPEJSKIE

###### EUROPEAN PATENTS

Złożone tłumaczenia patentów europejskich <i>Filing of translations of European patents</i> . . . . .	10
Wygaśnięcie prawa <i>Lapse of the right</i> . . . . .	11
Wpisy i zmiany w rejestrze nieuwzględnione w innych samodzielnych ogłoszeniach <i>Entries and changes to the Register not published in other separate publications</i> . . . . .	12

##### B. WZORY UŻYTKOWE

##### B. UTILITY MODELS

---

###### PRAWA OCHRONNE NA WZORY UŻYTKOWE

###### RIGHTS OF PROTECTION FOR UTILITY MODELS

Udzielone prawa (od nr 73 011 do nr 73 022) <i>Rights granted (from N° 73 011 to N° 73 022)</i> . . . . .	15
--	----

##### C. WZORY PRZEMYSŁOWE

##### C. INDUSTRIAL DESIGNS

---

###### PRAWA Z REJESTRACJI WZORÓW PRZEMYSŁOWYCH

###### RIGHTS IN REGISTRATION FOR INDUSTRIAL DESIGNS

Udzielone prawa (od nr 28 634 do nr 28 655) <i>Rights granted (from N° 28 634 to N° 28 655)</i> . . . . .	17
Unieważnienie prawa <i>Invalidation of the right</i> . . . . .	20
Wygaśnięcie prawa <i>Lapse of the right</i> . . . . .	20
Rejestracja międzynarodowa uznana na terytorium Rzeczypospolitej Polskiej <i>International registrations recognised in the territory of the Republic of Poland</i> . . . . .	21

##### D. ZNAKI TOWAROWE

##### D. TRADEMARKS

---

###### PRAWA OCHRONNE NA ZNAKI TOWAROWE

###### PROTECTION RIGHTS FOR TRADEMARKS

Udzielone prawa (od nr 361 336 do nr 361 609) <i>Rights granted (from N° 361 336 to N° 361 609)</i> . . . . .	23
Przedłużenie prawa <i>Extension of the right</i> . . . . .	112
Decyzje o odmowie udzielenia prawa wydane po ogłoszeniu o zgłoszeniu lub ujawnieniu zgłoszenia na stronie internetowej Urzędu Patentowego RP <i>Decisions on the refusal to grant the right issued after the publication of the application or disclosure of the application on the Polish Patent Office's website</i> . . . . .	113

Decyzje o umorzeniu postępowania w sprawie udzielenia prawa wydane po ogłoszeniu o zgłoszeniu lub ujawnieniu zgłoszenia na stronie internetowej Urzędu Patentowego RP <i>Decision on the discontinuance of the proceedings on granting the right after the publication of the application or disclosure of the application on the Polish Patent Office's website</i> . . . . .	113
Decyzje stwierdzające wygaśnięcie decyzji o udzieleniu prawa <i>Decisions declaring the decision on the grant of the right lapsed.</i> . . . . .	113
Unieważnienie prawa <i>Invalidation of the right</i> . . . . .	114
Wpisy i zmiany w rejestrze nieuwzględnione w innych samodzielnych ogłoszeniach <i>Entries and changes to the Register not published in other separate publications</i> . . . . .	114
Rejestracja międzynarodowa uznana na terytorium Rzeczypospolitej Polskiej <i>International registrations recognised in the territory of the Republic of Poland</i> . . . . .	119
<b>G. SPROSTOWANIA INFORMACJI OPUBLIKOWANYCH W WIADOMOŚCIACH URZĘDU PATENTOWEGO</b>	
<b>G. RECTIFICATIONS OF INFORMATION PUBLISHED IN „WIADOMOŚCI URZĘDU PATENTOWEGO”</b>	
<b>[COMMUNICATIONS OF THE PATENT OFFICE]</b>	
Znaki towarowe <i>Trademarks</i> . . . . .	122



# WIADOMOŚCI

## Urzędu Patentowego RP

---

Warszawa, dnia 29 maja 2023 r.

Nr 22

---

CZĘŚĆ I

OGŁOSZENIA O UDZIELONYCH PRAWACH



## A. WYNAŁAZKI

Cyfrowe kody identyfikujące (według normy WIPO ST. 9), które poprzedzają informacje dotyczące wynalazków oznaczają:

- (11) – numer patentu, dodatkowego prawa ochronnego lub patentu europejskiego
- (21) – numer zgłoszenia
- (22) – data zgłoszenia
- (23) – dane dotyczące pierwszeństwa z wystawy (data i oznaczenie wystawy)
- (30) – dane dotyczące pierwszeństwa konwencyjnego (numer zgłoszenia priorytetowego, data wniesienia zgłoszenia priorytetowego, kod kraju)
- (41) – data ogłoszenia o zgłoszeniu
- (51) – symbol Międzynarodowej Klasyfikacji Patentowej
- (54) – tytuł wynalazku
- (61) – numer patentu głównego
- (62) – numer zgłoszenia macierzystego (pod którym dane zgłoszenie było ogłoszone)
- (68) – numer patentu podstawowego dla dodatkowego prawa ochronnego
- (71) – nazwisko i imię lub nazwa zgłaszającego; dodatkowo wskazana jest miejscowość zamieszkania oraz kraj zgłaszającego (kod kraju)
- (72) – nazwisko i imię twórcy; dodatkowo wskazana jest miejscowość zamieszkania oraz kraj twórcy (kod kraju)
- (73) – nazwisko i imię lub nazwa uprawnionego; dodatkowo wskazana jest miejscowość zamieszkania lub siedziba oraz kraj uprawnionego (kod kraju)
- (76) – nazwisko i imię twórcy będącego jednocześnie uprawnionym; dodatkowo wskazana jest miejscowość zamieszkania oraz kraj uprawnionego (kod kraju)
- (86) – data i numer zgłoszenia międzynarodowego
- (87) – data i numer publikacji zgłoszenia międzynarodowego
- (93) – numer i data pierwszego zezwolenia na wprowadzenie na rynek produktu objętego dodatkowym prawem ochronnym oraz wskazanie organu, który zezwolenie wydał
- (94) – data, od której powstaje i czas trwania dodatkowego prawa ochronnego
- (95) – oznaczenie produktu opisanego w zezwoleniu na wprowadzenie na rynek produktu objętego dodatkowym prawem ochronnym
- (97) – data i numer publikacji patentu europejskiego
- (98) – data złożenia wniosku o przedłużenie obowiązywania dodatkowego prawa ochronnego

Przed cyfrowym kodem identyfikującym (11) lub przed numerem patentu umieszczone są literowo-cyfrowe kody identyfikujące (kod rodzaju dokumentu), zgodnie z przyjętymi symbolami (wg normy WIPO ST. 16):

- (A1) – Ogłoszenie o zgłoszeniu wynalazku
- (B1) – Patent
- (B3) – Patent dodatkowy do patentu
- (B5) – Opis patentowy zmodyfikowany po sprzeciwie/zmieniony w postępowaniu o unieważnienie patentu
- (B6) – Opis patentowy po ograniczeniu przez uprawnionego
- (T3) – Tłumaczenie na język polski patentu europejskiego
- (T4) – Poprawione tłumaczenie patentu europejskiego
- (T5) – Tłumaczenie patentu europejskiego zmienionego po sprzeciwie
- (T6) – Tłumaczenie patentu europejskiego zmienionego po ograniczeniu przez uprawnionego

### PATENTY

#### UDZIELONE PRAWA

(od nr 242 961 do nr 242 995 oraz nr 238 463)

<sup>w)</sup> część zgłoszenia będzie rozpatrywana jako zgłoszenie wzoru użytkowego

- (B1) (11) **242993** (41) 2022 05 23
- (51) **A01K 15/02** (2006.01)  
**A01K 27/00** (2006.01)
- (21) 438993 (22) 2021 09 21

- (72) PRZYSTUPA KRZYSZTOF, Miłocin (PL);  
SAFIAŃSKI PAWEŁ, Ożarów (PL)
- (73) POLITECHNIKA LUBELSKA, Lublin (PL)
- (54) Obroża ze wskaźnikiem laserowym dla zwierząt wodnych

- (B1) (11) **242983** (41) 2022 05 16
- (51) **A23P 30/40** (2016.01)  
**A23L 29/00** (2016.01)  
**A23D 9/007** (2006.01)
- (21) 435979 (22) 2020 11 13
- (72) WŁODARSKI MICHAŁ, Długa Kościelna (PL)

(73) ZENTIS POLSKA SPÓŁKA Z OGRANICZONĄ ODPOWIEDZIALNOŚCIĄ, Żelków Kolonia (PL)  
 (54) Spieniający preparat tłuszczowy, sposób jego wytwarzania i jego zastosowanie oraz spieniony produkt spożywczy zawierający taki spieniający preparat tłuszczowy

(B1) (11) **242964** (41) 2022 04 11

(51) **A61B 1/303** (2006.01)

**A61B 5/01** (2006.01)

**A61B 5/02** (2006.01)

**A61B 5/145** (2006.01)

**A61B 5/1455** (2006.01)

**A61B 5/1477** (2006.01)

**A61B 5/389** (2021.01)

**A61B 5/20** (2006.01)

**A61B 10/00** (2006.01)

**G01N 27/26** (2006.01)

(21) 435586 (22) 2020 10 05

(72) CEDRO TOMASZ, Warszawa (PL);

POŁUDNIEWSKI GRZEGORZ, Warszawa (PL)

(73) IQCREDO SPÓŁKA Z OGRANICZONĄ ODPOWIEDZIALNOŚCIĄ, Warszawa (PL)

(54) Urządzenie do pomiaru i monitorowania parametrów fizjologicznych kobiety

(B1) (11) **242970** (41) 2021 09 27

(51) **A61K 47/68** (2017.01)

**C07K 14/50** (2006.01)

**A61P 35/00** (2006.01)

(21) 433329 (22) 2020 03 24

(72) SZLACHCIC ANNA, Wrocław (PL); JENDRYCZKO KAROLINA,

Wrocław (PL); SKINDER NATALIA, Środa Śląska (PL);

CHUDZIAN JULIA, Wrocław (PL); KROWARSCH DANIEL,

Wrocław (PL); OTLEWSKI JACEK, Wrocław (PL)

(73) UNIWERSYTET WROCŁAWSKI, Wrocław (PL)

(54) Białko fuzyjne, koniugat zawierający to białko fuzyjne oraz ich zastosowania

(B1) (11) **242968** (41) 2021 08 16

(51) **B29B 7/08** (2006.01)

**B29B 7/22** (2006.01)

(21) 435884 (22) 2020 11 04

(72) MAJEWSKI ŁUKASZ, Lublin (PL);

SASIMOWSKI EMIL, Lublin (PL)

(73) POLITECHNIKA LUBELSKA, Lublin (PL)

(54) Dozownik rewolwerowy

(B1) (11) **242962** (41) 2022 10 24

(51) **B29C 33/00** (2006.01)

**B05D 7/22** (2006.01)

**B05C 9/08** (2006.01)

**B05D 1/00** (2006.01)

**B05D 7/00** (2006.01)

(21) 437674 (22) 2021 04 23

(72) BAZELA ROBERT, Olimpin (PL); STEMPCZYŃSKI MACIEJ,

Bydgoszcz (PL); ŻYTA KATARZYNA, Koronowo (PL)

(73) METALCO SPÓŁKA Z OGRANICZONĄ ODPOWIEDZIALNOŚCIĄ, Bydgoszcz (PL)

(54) Sposób gumowania przedmiotów zawierających otwory

(B1) (11) **242995** (41) 2020 09 21

(51) **B32B 5/22** (2006.01)

**B32B 27/12** (2006.01)

**B32B 27/32** (2006.01)

**D04H 5/02** (2012.01)

**D04H 5/06** (2006.01)

**E04B 1/84** (2006.01)

**B29C 43/02** (2006.01)

(21) 429247 (22) 2019 03 14

(72) MICHALAK MARINA, Łódź (PL);

GLIŚCIŃSKA EULALIA, Łódź (PL);

KRUCIŃSKA IZABELLA, Łódź (PL)

(73) POLITECHNIKA ŁÓDZKA, Łódź (PL)

(54) Dźwiękochłonny materiał kompozytowy oraz sposób wytwarzania tego materiału

(B1) (11) **242985** (41) 2022 06 13

(51) **B60P 3/035** (2006.01)

**B60K 1/02** (2006.01)

**B60K 17/14** (2006.01)

**B62D 11/00** (2006.01)

**H02J 50/10** (2016.01)

(21) 436287 (22) 2020 12 09

(72) KŁODKOWSKI TOMASZ, Wrocław (PL);

SAJDAK TOMASZ, Wrocław (PL); KONOPSKI WALDEMAR,

Wrocław (PL); MARSZAŁEK KRZYSZTOF, Wrocław (PL)

(73) PRZEDSIĘBIORSTWO HAK SPÓŁKA Z OGRANICZONĄ ODPOWIEDZIALNOŚCIĄ, Wrocław (PL)

(54) Samojezdna platforma transportowa o decentralnym systemie sterowania i zasilaniu indukcyjnym

(B1) (11) **242990** (41) 2022 09 12

(51) **C05F 7/00** (2006.01)

**C02F 11/143** (2019.01)

**C05F 11/02** (2006.01)

(21) 437278 (22) 2021 03 11

(72) PORTKA DAMIAN, Korzystno (PL);

KACZMAREK SŁAWOMIR, Poznań (PL);

URBANIAK WŁODZIMIERZ, Poznań (PL)

(73) PORT INVESTMENT SPÓŁKA Z OGRANICZONĄ ODPOWIEDZIALNOŚCIĄ, Poznań (PL)

(54) Sposób unieszkodliwiania borowiny pozabiegowej

(B1) (11) **242976** (41) 2020 09 07

(51) **C07D 401/14** (2006.01)

**C07D 401/10** (2006.01)

**C07D 401/02** (2006.01)

**C08K 5/3432** (2006.01)

**C08K 5/3417** (2006.01)

(21) 429090 (22) 2019 02 27

(72) ORTYL JOANNA, Złotniki (PL);

FIEDOR PAWEŁ, Krynica-Zdrój (PL);

CHACHAJ-BREKIESZ ANNA, Kraków (PL);

SZYMASZEK PATRYK, Żyraków (PL); KASPRZYK WIKTOR,

Jerzmanowice (PL); ŚWIERGOSZ TOMASZ, Zator (PL);

GALEK MARIUSZ, Kraków (PL)

(73) POLITECHNIKA KRAKOWSKA IM. TADEUSZA KOŚCIUSZKI, Kraków (PL)

(54) Pochodne 4,6-difenylo-pirydino-3-karbonitrylu, sposoby wytwarzania pochodnych 4,6-difenylo-pirydino-3-karbonitrylu, systemy fotoinicjujące do procesów fotoinicjowanej polimeryzacji kationowej, rodnikowej, tiol-en i hybrydowej oraz zastosowania pochodnych 4,6-difenylo-pirydino-3-karbonitrylu

(B1) (11) **242977** (41) 2021 04 19

(51) **C08L 23/08** (2006.01)

**C08K 5/08** (2006.01)

(21) 431446 (22) 2019 10 14

(72) MASEK ANNA, Łódź (PL);

LATOS-BRÓZIO MAŁGORZATA, Julianów (PL)

(73) POLITECHNIKA ŁÓDZKA, Łódź (PL)

(54) Kompozycja elastomerowa przeznaczona na wyroby polimerowe o podwyższonej odporności na starzenie

(B1) (11) **242973** (41) 2022 10 17

(51) **C08L 91/08** (2006.01)

**B01F 23/00** (2022.01)

**D21H 17/60** (2006.01)

(21) 437581 (22) 2021 04 13

(72) SZMATOŁA MICHAŁ, Katowice (PL); IŁOWSKA JOLANTA, Kędzierzyn-Koźle (PL); WOCH JULIA, Gliwice (PL); GRABOWSKI RAFAŁ, Gliwice (PL); NOWICKI JANUSZ, Kędzierzyn-Koźle (PL); CHROBAK JUSTYNA, Kędzierzyn-Koźle (PL); KORASIAK KAMIL, Rozkochów (PL); DEJNEGA BRONISŁAW, Kędzierzyn-Koźle (PL); FISZER RENATA, Kędzierzyn-Koźle (PL)  
 (73) SIEĆ BADAWCZA ŁUKASIEWICZ – INSTYTUT CIĘŻKIEJ SYNTEZY ORGANICZNEJ BLACHOWNIA, Kędzierzyn-Koźle (PL)  
 (54) Sposób wytwarzania emulsji wodno-parafinowej

(B1) (11) **242974** (41) 2022 10 17

(51) **C08L 91/08** (2006.01)

**B01F 23/00** (2022.01)

**D21H 17/60** (2006.01)

(21) 437582 (22) 2021 04 13

(72) SZMATOŁA MICHAŁ, Katowice (PL); IŁOWSKA JOLANTA, Kędzierzyn-Koźle (PL); WOCH JULIA, Gliwice (PL); GRABOWSKI RAFAŁ, Gliwice (PL); NOWICKI JANUSZ, Kędzierzyn-Koźle (PL); CHROBAK JUSTYNA, Kędzierzyn-Koźle (PL); KORASIAK KAMIL, Rozkochów (PL); DEJNEGA BRONISŁAW, Kędzierzyn-Koźle (PL); FISZER RENATA, Kędzierzyn-Koźle (PL)  
 (73) SIEĆ BADAWCZA ŁUKASIEWICZ – INSTYTUT CIĘŻKIEJ SYNTEZY ORGANICZNEJ BLACHOWNIA, Kędzierzyn-Koźle (PL)  
 (54) Emulsja wodno-parafinowa

(B1) (11) **242989** (41) 2022 04 19

(51) **C09K 8/493** (2006.01)

**C04B 28/04** (2006.01)

(21) 435702 (22) 2020 10 16

(72) KREMIENIEWSKI MARCIN, Krosno (PL); RZEPKA MARCIN, Krosno (PL); KAŹNA EWA, Krosno (PL); KĘDZIERSKI MIŁOSZ, Jedlicze (PL)  
 (73) INSTYTUT NAFTY I GAZU – PAŃSTWOWY INSTYTUT BADAWCZY, Kraków (PL)  
 (54) Kompozycja zaczynu ultraszczelnego

(B1) (11) **242994** (41) 2022 11 21

(51) **C10M 169/04** (2006.01)

**C10M 101/02** (2006.01)

(21) 437878 (22) 2021 05 18

(72) SKRZYPCZAK DARIUSZ, Gorzów Wielkopolski (PL)  
 (73) SKRZYPCZAK DARIUSZ, Gorzów Wielkopolski (PL)  
 (54) Kompozyt smarny oraz sposób jego wytwarzania

(B1) (11) **242987** (41) 2022 08 29

(51) **C12Q 1/6893** (2018.01)

**C12Q 1/6844** (2018.01)

(21) 437110 (22) 2021 02 24

(72) PANEK JACEK, Lublin (PL); MALARCZYK DOMINIKA, Lublin (PL); FRĄC MAGDALENA, Markuszów (PL)  
 (73) INSTYTUT AGROFIZYKI IM. BOHDANA DOBRZAŃSKIEGO POLSKIEJ AKADEMII NAUK, Lublin (PL)  
 (54) Startery oligonukleotydowe do wykrywania fitopatogenicznych mikroorganizmów *Phytophthora cactorum* oraz sposób ich wykrywania

(B1) (11) **242988** (41) 2022 08 29

(51) **C12Q 1/6893** (2018.01)

**C12Q 1/6844** (2018.01)

(21) 437111 (22) 2021 02 24

(72) PANEK JACEK, Lublin (PL); MALARCZYK DOMINIKA, Lublin (PL); FRĄC MAGDALENA, Markuszów (PL)

(73) INSTYTUT AGROFIZYKI IM. BOHDANA DOBRZAŃSKIEGO

POLSKIEJ AKADEMII NAUK, Lublin (PL)

(54) Startery oligonukleotydowe do wykrywania fitopatogenicznych mikroorganizmów *Phytophthora SPP.* oraz sposób ich wykrywania

(B1) (11) **242984** (41) 2022 04 04

(51) **D21J 1/20** (2006.01)

**D21H 21/16** (2006.01)

**D21H 11/12** (2006.01)

**D21H 17/23** (2006.01)

**D21H 17/63** (2006.01)

**D21C 3/02** (2006.01)

(21) 435494 (22) 2020 09 29

(72) MAMIŃSKI MARIUSZ, Warszawa (PL);

KOCEWICZ ROBERT, Warszawa (PL)

(73) BIOPAN SPÓŁKA Z OGRANICZONĄ ODPOWIEDZIALNOŚCIĄ, Warszawa (PL)

(54) Sposób wytwarzania płyty z biomasy z rozdrobnionych źdźbeł słomy spajanej bio-klejem

(B1) (11) **242992** (41) 2023 01 30

(51) **E03F 3/04** (2006.01)

**E03F 5/04** (2006.01)

(21) 440938 (22) 2022 04 13

(72) SŁYŚ DANIEL, Krosno (PL); STEC AGNIESZKA,

Grodzisko Dolne (PL); PIOTROWSKA BEATA, Wola Mała (PL)

(73) POLITECHNIKA RZESZOWSKA IM. IGNACEGO ŁUKASIEWICZA, Rzeszów (PL)

(54) Koryto odwodnieniowe

(B1) (11) **242963** (41) 2019 06 17

(51) **E04B 1/49** (2006.01)

**E04B 1/74** (2006.01)

**E04F 13/21** (2006.01)

**F16B 13/06** (2006.01)

(21) 423722 (22) 2017 12 04

(72) ANTOSZCZYK ROBERT, Oleśnica (PL);

CHOCHOŁ MACIEJ, Czubrowice (PL)

(73) KOELNER RAWLPLUG IP SPÓŁKA Z OGRANICZONĄ ODPOWIEDZIALNOŚCIĄ, Wrocław (PL)

(54) Pobijak

(B1) (11) **242965** (41) 2022 08 16

(51) **E05B 13/00** (2006.01)

**E05B 67/38** (2006.01)

**E05B 83/10** (2014.01)

**E05B 39/02** (2006.01)

(21) 436935 (22) 2021 02 10

(72) ZACZEK MACIEJ, Warszawa (PL)

(73) ZACZEK MACIEJ, Warszawa (PL)

(54) Sztaba metalowa z kłódką sztabową

(B1) (11) **238463** (41) 2018 10 08

(51) **E21B 33/04** (2006.01)

**E21B 33/03** (2006.01)

(21) 421054 (22) 2017 03 29

(72) WIŚNIEWSKI RAFAŁ, Kraków (PL); ARTYMIUK JAN, Kraków (PL);

TOMKOWICZ ANDRZEJ, Krosno (PL)

(73) AKADEMIA GÓRNICZO-HUTNICZA IM. STANISŁAWA STASZICA W KRAKOWIE, Kraków (PL); POLITECHNIKA WARSZAWSKA,

Warszawa (PL); INSTYTUT NAFTY I GAZU –

PAŃSTWOWY INSTYTUT BADAWCZY, Kraków (PL);

POLSKIE GÓRNICTWO NAFTOWE I GAZOWNICTWO

SPÓŁKA AKCYJNA, Warszawa (PL)

(54) Więżba rurowa

(B1) (11) **242979** (41) 2021 04 19  
 (51) **E21D 11/22** (2006.01)  
**E21D 11/18** (2006.01)  
**E21D 15/58** (2006.01)  
 (21) 431514 (22) 2019 10 18  
 (72) SROMEK JANUSZ, Łęki (PL);  
 CZAJA GRAŻYNA, Bielsko-Biała (PL); SZABLA JAN, Zaborze (PL);  
 KOLASA JACEK, Poręba Wielka (PL)  
 (73) ROLNICZA SPÓŁDZIELNIA PRODUKCYJNO-USŁUGOWA,  
 Oświęcim (PL)  
 (54) Strzeżenie kabłąkowe

(B1) (11) **242978** (41) 2020 09 07  
 (51) **E21D 11/30** (2006.01)  
**E21D 15/54** (2006.01)  
 (21) 429092 (22) 2019 02 27  
 (72) PYTLIK ANDRZEJ, Piekary Śląskie (PL);  
 PACZEŃNIOWSKI KRZYSZTOF, Katowice (PL);  
 ROTKEGEL MAREK, Katowice (PL); GÓRKA ŁUKASZ, Olkusz (PL);  
 BAGIŃSKI PIOTR, Dąbrowa Górnicza (PL)  
 (73) GŁÓWNY INSTYTUT GÓRNICZWA, Katowice (PL);  
 GUMITEX SPÓŁKA Z OGRANICZONĄ ODPOWIEDZIALNOŚCIĄ  
 SPÓŁKA KOMANDYTOWA, Dąbrowa Górnicza (PL)  
 (54) Górnicza stopa podporowa

(B1) (11) **242967** (41) 2022 04 04  
 (51) **F03D 3/00** (2006.01)  
**F03D 3/06** (2006.01)  
 (21) 435521 (22) 2020 09 30  
 (72) OLEJNIK TOMASZ, Łódź (PL); MODRZEWSKI REMIGIUSZ,  
 Łódź (PL); OBRANIAK ANDRZEJ, Łódź (PL)  
 (73) POLITECHNIKA ŁÓDZKA, Łódź (PL)  
 (54) Turbina wiatrowa o pionowej osi

(B1) (11) **242971** (41) 2022 03 14  
 (51) **F16B 5/00** (2006.01)  
**E21D 23/00** (2006.01)  
 (21) 435284 (22) 2020 09 11  
 (72) GERLICH JACEK, Nakło (PL);  
 JENCZMYK DARIUSZ, Piekary Śląskie (PL);  
 MAZUREK KRZYSZTOF, Knurów (PL); STĘPOR JOACHIM,  
 Żernica (PL); TURCZYŃSKI KRZYSZTOF, Zabrze (PL)  
 (73) INSTYTUT TECHNIKI GÓRNICZEJ KOMAG, Gliwice (PL)  
 (54) Sposób łączenia płyt

(B1) (11) **242961** (41) 2022 10 10  
 (51) **F23J 13/04** (2006.01)  
**F16L 37/252** (2006.01)  
 (21) 437528 (22) 2021 04 09  
 (72) KORDYLAK MARIUSZ, Dębianki (PL)  
 (73) HENKOR J.M. KORDYLAK SPÓŁKA JAWNA, Dębianki (PL)  
 (54) Sposób renowacji komina, zwłaszcza komina do obsługi kotłów  
 kondensacyjnych gazowych i elementy rurowe do tego sposobu

(B1) (11) **242972** (41) 2022 07 04  
 (51) **F24F 11/74** (2018.01)  
**F24F 110/30** (2018.01)  
**G01P 5/165** (2006.01)  
**G01F 1/46** (2006.01)  
**E21F 1/00** (2006.01)  
 (21) 436561 (22) 2020 12 30  
 (72) SZŁĄŻAK NIKODEM, Kraków (PL); OBRACAJ DARIUSZ,  
 Bielsko-Biała (PL); KORZEC MAREK, Modlnica (PL)  
 (73) AKADEMIA GÓRNICZO-HUTNICZA IM. STANISŁAWA STASZICA  
 W KRAKOWIE, Kraków (PL)  
 (54) Sposób pomiaru prędkości powietrza w przewodzie oraz skła-  
 dana rurka spiętrzająca do pomiaru prędkości powietrza w przewo-  
 dzie, zwłaszcza w kanale wentylacyjnym

(B1) (11) **242986** (41) 2022 01 24  
 (51) **F41H 5/08** (2006.01)  
**F41H 5/00** (2006.01)  
**F41H 5/14** (2006.01)  
 (21) 434709 (22) 2020 07 17  
 (72) FILIN SERGIY, Szczecin (PL); NIKOŃCZUK PIOTR, Szczecin (PL);  
 ZAKRZEWSKI BOGUSŁAW, Szczecin (PL);  
 BOGUCKI JAROSŁAW, Szczecin (PL)  
 (73) ZACHODNIOPOMORSKI UNIWERSYTET TECHNOLOGICZNY  
 W SZCZECINIE, Szczecin (PL)  
 (54) Tarcza maskująca przed wykryciem na obrazie kamery termo-  
 wizyjnej

(B1) (11) **242980** (41) 2021 06 28  
 (51) **G01M 13/04** (2019.01)  
**F16C 35/04** (2006.01)  
**G01H 17/00** (2006.01)  
 (21) 434731 (22) 2020 07 21  
 (72) ADAMCZAK STANISŁAW, Kielce (PL);  
 WRZOCHAL MATEUSZ, Kielce (PL);  
 DOMAGALSKI RYSZARD, Kielce (PL);  
 PIOTROWICZ GRZEGORZ, Kraśnik (PL);  
 PIETRUSIŃSKI LECH, Kraśnik (PL)  
 (73) POLITECHNIKA ŚWIĘTOKRZYSKA, Kielce (PL);  
 FABRYKA ŁOŻYSK TOCZNYCH – KRAŚNIK SPÓŁKA AKCYJNA,  
 Kraśnik (PL)  
 (54) Mechanizm dociskowy obciążenia osiowego łożysk tocznych,  
 zwłaszcza w urządzeniach do pomiaru szumów i drgań

(B1) (11) **242981** (41) 2021 06 28  
 (51) **G01M 13/04** (2019.01)  
**F16C 41/00** (2006.01)  
 (21) 434732 (22) 2020 07 21  
 (72) ADAMCZAK STANISŁAW, Kielce (PL);  
 ŁASKI PAWEŁ, Szydłowiec (PL); PIETRALA DAWID, Małogoszcz (PL);  
 WNUK SYLWESTER, Zakościelne (PL);  
 DOMAGALSKI RYSZARD, Kielce (PL)  
 (73) POLITECHNIKA ŚWIĘTOKRZYSKA, Kielce (PL);  
 FABRYKA ŁOŻYSK TOCZNYCH – KRAŚNIK SPÓŁKA AKCYJNA,  
 Kraśnik (PL)  
 (54) Urządzenie do badania trwałości łożysk tocznych zwłaszcza  
 łożysk kulkowych promieniowych i skośnych, łożysk walcowych  
 i łożysk stożkowych

(B1) (11) **242982** (41) 2021 06 28  
 (51) **G01M 13/04** (2019.01)  
**F16C 35/04** (2006.01)  
**G01H 17/00** (2006.01)  
 (21) 434733 (22) 2020 07 21  
 (72) ADAMCZAK STANISŁAW, Kielce (PL);  
 ŁASKI PAWEŁ, Szydłowiec (PL); PIETRALA DAWID, Małogoszcz (PL);  
 DOMAGALSKI RYSZARD, Kielce (PL);  
 WNUK SYLWESTER, Zakościelne (PL)  
 (73) POLITECHNIKA ŚWIĘTOKRZYSKA, Kielce (PL);  
 FABRYKA ŁOŻYSK TOCZNYCH – KRAŚNIK SPÓŁKA AKCYJNA,  
 Kraśnik (PL)  
 (54) Mechanizm obciążenia osiowego łożysk tocznych, zwłaszcza  
 w urządzeniu do badania trwałości łożysk kulkowych promienio-  
 wych i skośnych, łożysk walcowych i łożysk stożkowych

(B1) (11) **242991** (41) 2022 08 22  
 (51) **G01N 21/3577** (2014.01)  
**G01J 3/00** (2006.01)  
 (21) 440661 (22) 2022 03 17  
 (72) PIERZCHAŁA ŁUKASZ, Chorzów (PL)  
 (73) GŁÓWNY INSTYTUT GÓRNICZWA, Katowice (PL)  
 (54) Urządzenie do oceny jakości wód powierzchniowych



(B1) (11) **242966** (41) 2018 11 19  
 (51) **G01N 30/90** (2006.01)  
**G01N 30/91** (2006.01)  
 (21) 421538 (22) 2017 05 09  
 (72) DZIDO TADEUSZ H., Lublin (PL);  
 HAŁKA-GRYSIŃSKA ANETA, Lublin (PL);  
 KLIMEK-TUREK ANNA, Lublin (PL);  
 GWARDA RADOSŁAW Ł., Siennica Nadolna (PL)  
 (73) DZIDO TADEUSZ H., Lublin (PL)  
 (54) Sposób i urządzenie do dostarczania eluentu do płytki chromatograficznej

(B1) (11) **242975** (41) 2022 06 13  
 (51) **G01N 33/571** (2006.01)  
**G01N 33/553** (2006.01)  
**G01N 21/65** (2006.01)  
 (21) 436251 (22) 2020 12 07  
 (72) BERUS SYLWIA, Warszawa (PL);  
 MŁYNARCZYK-BONIKOWSKA BEATA, Warszawa (PL);  
 ADAMCZYK-POPŁAWSKA MONIKA, Warszawa (PL);  
 WITKOWSKA-IWAN EVELIN, Warszawa (PL); SZYMBORSKI TOMASZ,  
 Dębina (PL); MICHOTA-KAMIŃSKA AGNIESZKA, Sulejów (PL)  
 (73) INSTYTUT CHEMII FIZYCZNEJ POLSKIEJ AKADEMII NAUK,  
 Warszawa (PL); WARSZAWSKI UNIwersytet MEDYCZNY,  
 Warszawa (PL); UNIwersytet WARSZAWSKI, Warszawa (PL)  
 (54) Sposób określania obecności patogenów chorób wenerycznych  
 w wymazie z cewki moczowej za pomocą pomiarów techniką SERS

(B1) (11) **242969** (41) 2022 10 10  
 (51) **H01J 49/00** (2006.01)  
**H01J 49/26** (2006.01)  
 (21) 437491 (22) 2021 04 06  
 (72) SZYSZKA PIOTR, Częstochowa (PL);  
 GRZEBYK TOMASZ, Wrocław (PL)  
 (73) POLITECHNIKA WROCŁAWSKA, Wrocław (PL)  
 (54) Mikromechaniczny filtr kwadрупolowy

INDEKS UDZIELONYCH PATENTÓW,  
 WEDŁUG SYMBOLI MKP

Symbol MKP	Nr patentu	Symbol MKP	Nr patentu
1	2	1	2
<b>A01K 15/02</b> (2006.01)	242993	<b>B01F 23/00</b> (2022.01)	242974*
<b>A01K 27/00</b> (2006.01)	242993*	<b>B05C 9/08</b> (2006.01)	242962*
<b>A23D 9/007</b> (2006.01)	242983*	<b>B05D 7/22</b> (2006.01)	242962*
<b>A23L 29/00</b> (2016.01)	242983*	<b>B05D 1/00</b> (2006.01)	242962*
<b>A23P 30/40</b> (2016.01)	242983	<b>B05D 7/00</b> (2006.01)	242962*
<b>A61B 1/303</b> (2006.01)	242964	<b>B29B 7/08</b> (2006.01)	242968
<b>A61B 5/01</b> (2006.01)	242964*	<b>B29B 7/22</b> (2006.01)	242968*
<b>A61B 5/02</b> (2006.01)	242964*	<b>B29C 33/00</b> (2006.01)	242962
<b>A61B 5/145</b> (2006.01)	242964*	<b>B29C 43/02</b> (2006.01)	242995*
<b>A61B 5/1455</b> (2006.01)	242964*	<b>B32B 5/22</b> (2006.01)	242995
<b>A61B 5/1477</b> (2006.01)	242964*	<b>B32B 27/12</b> (2006.01)	242995*
<b>A61B 5/389</b> (2021.01)	242964*	<b>B32B 27/32</b> (2006.01)	242995*
<b>A61B 5/20</b> (2006.01)	242964*	<b>B60K 1/02</b> (2006.01)	242985*
<b>A61B 10/00</b> (2006.01)	242964*	<b>B60K 17/14</b> (2006.01)	242985*
<b>A61K 47/68</b> (2017.01)	242970	<b>B60P 3/035</b> (2006.01)	242985
<b>A61P 35/00</b> (2006.01)	242970*	<b>B62D 11/00</b> (2006.01)	242985*
<b>B01F 23/00</b> (2022.01)	242973*	<b>C02F 11/143</b> (2019.01)	242990*

\* Patent oznaczony więcej niż jednym symbolem klasyfikacyjnym. Ogłoszenie dotyczące tego patentu można znaleźć pod symbolem klasyfikacyjnym odpowiadającym numerowi bez gwiazdki.

1	2	1	2
<b>C04B 28/04</b> (2006.01)	242989*	<b>E21B 33/03</b> (2006.01)	238463*
<b>C05F 7/00</b> (2006.01)	242990	<b>E21D 11/22</b> (2006.01)	242979
<b>C05F 11/02</b> (2006.01)	242990*	<b>E21D 11/18</b> (2006.01)	242979*
<b>C07D 401/14</b> (2006.01)	242976	<b>E21D 15/58</b> (2006.01)	242979*
<b>C07D 401/10</b> (2006.01)	242976*	<b>E21D 11/30</b> (2006.01)	242978
<b>C07D 401/02</b> (2006.01)	242976*	<b>E21D 15/54</b> (2006.01)	242978*
<b>C07K 14/50</b> (2006.01)	242970*	<b>E21D 23/00</b> (2006.01)	242971*
<b>C08K 5/3432</b> (2006.01)	242976*	<b>E21F 1/00</b> (2006.01)	242972*
<b>C08K 5/3417</b> (2006.01)	242976*	<b>F03D 3/00</b> (2006.01)	242967
<b>C08K 5/08</b> (2006.01)	242977*	<b>F03D 3/06</b> (2006.01)	242967*
<b>C08L 23/08</b> (2006.01)	242977	<b>F16B 13/06</b> (2006.01)	242963*
<b>C08L 91/08</b> (2006.01)	242973	<b>F16B 5/00</b> (2006.01)	242971
<b>C08L 91/08</b> (2006.01)	242974	<b>F16C 35/04</b> (2006.01)	242980*
<b>C09K 8/493</b> (2006.01)	242989	<b>F16C 41/00</b> (2006.01)	242981*
<b>C10M 169/04</b> (2006.01)	242994	<b>F16C 35/04</b> (2006.01)	242982*
<b>C10M 101/02</b> (2006.01)	242994*	<b>F16L 37/252</b> (2006.01)	242961*
<b>C12Q 1/6893</b> (2018.01)	242987	<b>F23J 13/04</b> (2006.01)	242961
<b>C12Q 1/6844</b> (2018.01)	242987*	<b>F24F 11/74</b> (2018.01)	242972
<b>C12Q 1/6893</b> (2018.01)	242988	<b>F24F 110/30</b> (2018.01)	242972*
<b>C12Q 1/6844</b> (2018.01)	242988*	<b>F41H 5/08</b> (2006.01)	242986
<b>D04H 5/02</b> (2012.01)	242995*	<b>F41H 5/00</b> (2006.01)	242986*
<b>D04H 5/06</b> (2006.01)	242995*	<b>F41H 5/14</b> (2006.01)	242986*
<b>D21C 3/02</b> (2006.01)	242984*	<b>G01F 1/46</b> (2006.01)	242972*
<b>D21H 17/60</b> (2006.01)	242973*	<b>G01H 17/00</b> (2006.01)	242980*
<b>D21H 17/60</b> (2006.01)	242974*	<b>G01H 17/00</b> (2006.01)	242982*
<b>D21H 21/16</b> (2006.01)	242984*	<b>G01J 3/00</b> (2006.01)	242991*
<b>D21H 11/12</b> (2006.01)	242984*	<b>G01M 13/04</b> (2019.01)	242980
<b>D21H 17/23</b> (2006.01)	242984*	<b>G01M 13/04</b> (2019.01)	242981
<b>D21H 17/63</b> (2006.01)	242984*	<b>G01M 13/04</b> (2019.01)	242982
<b>D21J 1/20</b> (2006.01)	242984	<b>G01N 27/26</b> (2006.01)	242964*
<b>E03F 3/04</b> (2006.01)	242992	<b>G01N 21/3577</b> (2014.01)	242991
<b>E03F 5/04</b> (2006.01)	242992*	<b>G01N 30/90</b> (2006.01)	242966
<b>E04B 1/84</b> (2006.01)	242995*	<b>G01N 30/91</b> (2006.01)	242966*
<b>E04B 1/49</b> (2006.01)	242963	<b>G01N 33/571</b> (2006.01)	242975
<b>E04B 1/74</b> (2006.01)	242963*	<b>G01N 33/553</b> (2006.01)	242975*
<b>E04F 13/21</b> (2006.01)	242963*	<b>G01N 21/65</b> (2006.01)	242975*
<b>E05B 13/00</b> (2006.01)	242965	<b>G01P 5/165</b> (2006.01)	242972*
<b>E05B 67/38</b> (2006.01)	242965*	<b>H01J 49/00</b> (2006.01)	242969
<b>E05B 83/10</b> (2014.01)	242965*	<b>H01J 49/26</b> (2006.01)	242969*
<b>E05B 39/02</b> (2006.01)	242965*	<b>H02J 50/10</b> (2016.01)	242985*
<b>E21B 33/04</b> (2006.01)	238463		

INDEKS NUMEROWY  
 UDZIELONYCH PATENTÓW

Nr patentu	Symbol MKP	Nr patentu	Symbol MKP
1	2	1	2
238463	<b>E21B 33/04</b> (2006.01)	242974	<b>C08L 91/08</b> (2006.01)
242961	<b>F23J 13/04</b> (2006.01)	242975	<b>G01N 33/571</b> (2006.01)
242962	<b>B29C 33/00</b> (2006.01)	242976	<b>C07D 401/14</b> (2006.01)
242963	<b>E04B 1/49</b> (2006.01)	242977	<b>C08L 23/08</b> (2006.01)
242964	<b>A61B 1/303</b> (2006.01)	242978	<b>E21D 11/30</b> (2006.01)
242965	<b>E05B 13/00</b> (2006.01)	242979	<b>E21D 11/22</b> (2006.01)
242966	<b>G01N 30/90</b> (2006.01)	242980	<b>G01M 13/04</b> (2019.01)
242967	<b>F03D 3/00</b> (2006.01)	242981	<b>G01M 13/04</b> (2019.01)
242968	<b>B29B 7/08</b> (2006.01)	242982	<b>G01M 13/04</b> (2019.01)
242969	<b>H01J 49/00</b> (2006.01)	242983	<b>A23P 30/40</b> (2016.01)
242970	<b>A61K 47/68</b> (2017.01)	242984	<b>D21J 1/20</b> (2006.01)
242971	<b>F16B 5/00</b> (2006.01)	242985	<b>B60P 3/035</b> (2006.01)
242972	<b>F24F 11/74</b> (2018.01)	242986	<b>F41H 5/08</b> (2006.01)
242973	<b>C08L 91/08</b> (2006.01)	242987	<b>C12Q 1/6893</b> (2018.01)

1	2	1	2
242988	<b>C12Q 1/6893</b> (2018.01)	242992	<b>E03F 3/04</b> (2006.01)
242989	<b>C09K 8/493</b> (2006.01)	242993	<b>A01K 15/02</b> (2006.01)
242990	<b>C05F 7/00</b> (2006.01)	242994	<b>C10M 169/04</b> (2006.01)
242991	<b>G01N 21/3577</b> (2014.01)	242995	<b>B32B 5/22</b> (2006.01)

### WPISY I ZMIANY W REJESTRZE NIEUWZGLĘDNIONE W INNYCH SAMODZIELNYCH OGŁOSZENIACH

Poniższe zestawienie zawiera kolejno: numer patentu, wskazanie rubryki rejestru, charakter oraz treść wpisu. Publikacji podlegają wpisy w rejestrze dotyczące uprawnionych, twórców, praw ograniczających patent oraz sprostowania istotnych pomyłek.

Rubryka A – dane uprawnionego

Rubryka B – tytuł wynalazku

Rubryka C – dane twórców wynalazku

Rubryka D – prawa ograniczające patent

Rubryka E – wpisy uzupełniające stan prawny patentu

Rubryka F – wnioski o unieważnienie, sprzeciw oraz decyzje dotyczące patentu

Rubryka G – informacje o unieważnieniu lub wygaśnięciu patentu

(11) **208616** A. Wykreślono: INSTYTUT CHEMICZNEJ PRZERÓBKI WĘGLA, Zabrze, Polska 000025945; SYNGAZ SPÓŁKA Z OGRANICZONĄ ODPOWIEDZIALNOŚCIĄ, Katowice, Polska 240408732 Wpisano: INSTYTUT TECHNOLOGII PALIW I ENERGII, Zabrze, Polska 000025945; SYNGAZ SPÓŁKA Z OGRANICZONĄ ODPOWIEDZIALNOŚCIĄ, Katowice, Polska 240408732

(11) **217090** A. Wykreślono: PLAST-FARB SPÓŁKA Z OGRANICZONĄ ODPOWIEDZIALNOŚCIĄ SPÓŁKA KOMANDYTOWA, Toruń, Polska 341396100 Wpisano: PLAST-FARB SPÓŁKA Z OGRANICZONĄ ODPOWIEDZIALNOŚCIĄ, Toruń, Polska 341397832

(11) **217302** A. Wykreślono: AKADEMIA MORSKA W SZCZECINIE, Szczecin, Polska 000145129 Wpisano: POLITECHNIKA MORSKA W SZCZECINIE, Szczecin, Polska 000145129

(11) **220085** A. Wykreślono: AKADEMIA MORSKA W SZCZECINIE, Szczecin, Polska 000145129 Wpisano: POLITECHNIKA MORSKA W SZCZECINIE, Szczecin, Polska 000145129

(11) **221024** A. Wykreślono: INSTYTUT CHEMICZNEJ PRZERÓBKI WĘGLA, Zabrze, Polska 000025945 Wpisano: INSTYTUT TECHNOLOGII PALIW I ENERGII, Zabrze, Polska 000025945

(11) **221133** A. Wykreślono: INSTYTUT CHEMICZNEJ PRZERÓBKI WĘGLA, Zabrze, Polska 000025945 Wpisano: INSTYTUT TECHNOLOGII PALIW I ENERGII, Zabrze, Polska 000025945

(11) **222245** A. Wykreślono: INSTYTUT CHEMICZNEJ PRZERÓBKI WĘGLA, Zabrze, Polska 000025945 Wpisano: INSTYTUT TECHNOLOGII PALIW I ENERGII, Zabrze, Polska 000025945

(11) **224439** A. Wykreślono: INSTYTUT CHEMICZNEJ PRZERÓBKI WĘGLA, Zabrze, Polska 000025945 Wpisano: INSTYTUT TECHNOLOGII PALIW I ENERGII, Zabrze, Polska 000025945

(11) **229423** A. Wykreślono: INSTYTUT CHEMICZNEJ PRZERÓBKI WĘGLA, Zabrze, Polska 000025945 Wpisano: INSTYTUT TECHNOLOGII PALIW I ENERGII, Zabrze, Polska 000025945

(11) **231461** A. Wykreślono: INSTYTUT TECHNIKI GÓRNICZEJ KOMAG, Gliwice, Polska 000022473; POLITECHNIKA ŚLĄSKA, Gliwice, Polska; INSTYTUT CHEMICZNEJ PRZERÓBKI WĘGLA, Zabrze, Polska 000025945; HELLFEIER SPÓŁKA Z OGRANICZONĄ ODPOWIEDZIALNOŚCIĄ, Ruda Śląska, Polska 273055624 Wpisano: INSTYTUT TECHNIKI GÓRNICZEJ KOMAG, Gliwice, Polska 000022473; POLITECHNIKA ŚLĄSKA, Gliwice, Polska; INSTYTUT TECHNOLOGII PALIW I ENERGII, Zabrze, Polska 000025945;

HELLFEIER SPÓŁKA Z OGRANICZONĄ ODPOWIEDZIALNOŚCIĄ, Ruda Śląska, Polska 273055624

(11) **235276** A. Wykreślono: SIEĆ BADAWCZA ŁUKASIEWICZ – INSTYTUT CERAMIKI I MATERIAŁÓW BUDOWLANYCH, Warszawa, Polska 000056377; INSTYTUT CHEMICZNEJ PRZERÓBKI WĘGLA, Zabrze, Polska 000025945; FERRO-TERM SPÓŁKA Z OGRANICZONĄ ODPOWIEDZIALNOŚCIĄ, Łódź, Polska 471406639; SIEĆ BADAWCZA ŁUKASIEWICZ – INSTYTUT ODLEWNICTWA, Kraków, Polska 000031331 Wpisano: SIEĆ BADAWCZA ŁUKASIEWICZ – INSTYTUT CERAMIKI I MATERIAŁÓW BUDOWLANYCH, Warszawa, Polska 000056377; INSTYTUT TECHNOLOGII PALIW I ENERGII, Zabrze, Polska 000025945; FERRO-TERM SPÓŁKA Z OGRANICZONĄ ODPOWIEDZIALNOŚCIĄ, Łódź, Polska 471406639; SIEĆ BADAWCZA ŁUKASIEWICZ – INSTYTUT ODLEWNICTWA, Kraków, Polska 000031331

(11) **236756** A. Wykreślono: MATE T SPÓŁKA Z OGRANICZONĄ ODPOWIEDZIALNOŚCIĄ, Wrocław, Polska 365535066 Wpisano: SEIZE SPÓŁKA Z OGRANICZONĄ ODPOWIEDZIALNOŚCIĄ, Wrocław, Polska 389606913

(11) **237343** A. Wykreślono: MATE T SPÓŁKA Z OGRANICZONĄ ODPOWIEDZIALNOŚCIĄ, Wrocław, Polska 365535066 Wpisano: SEIZE SPÓŁKA Z OGRANICZONĄ ODPOWIEDZIALNOŚCIĄ, Wrocław, Polska 389606913

(11) **239093** A. Wykreślono: MATE T SPÓŁKA Z OGRANICZONĄ ODPOWIEDZIALNOŚCIĄ, Wrocław, Polska 365535066 Wpisano: SEIZE SPÓŁKA Z OGRANICZONĄ ODPOWIEDZIALNOŚCIĄ, Wrocław, Polska 389606913

(11) **239680** A. Wykreślono: INSTYTUT CHEMICZNEJ PRZERÓBKI WĘGLA, Zabrze, Polska Wpisano: INSTYTUT TECHNOLOGII PALIW I ENERGII, Zabrze, Polska 000025945

(11) **240121** A. Wykreślono: PRZEDSIĘBIORSTWO PRODUKCyjNO-HANDLOWE PIK PŁUCIENNIK I KOŁACZ SPÓŁKA JAWNA, Wawrzyszów, Polska 670503587 Wpisano: PIERROT PK SPÓŁKA Z OGRANICZONĄ ODPOWIEDZIALNOŚCIĄ, Wawrzyszów, Polska 670503587

## DODATKOWE PRAWA OCHRONNE

### UDZIELONE PRAWA

(11) **0283**

(21) 0269

(94) 12.12.2026 – 12.06.2027 (przedłużenie obowiązywania)

(73) BOEHRINGER INGELHEIM PHARMA GmbH & Co.KG, INGELHEIM AM RHEIN (DE)

(93) 25.09.2013, EU/1/13/879, Komisja Europejska (EU)

(95) Afatynib i jego sole

(B1) (68) 214798

(54) Pochodne chinazoliny, kompozycja farmaceutyczna je zawierająca, ich zastosowanie i sposób ich wytwarzania

(11) **0428**

(21) 0636

(94) 15.01.2029 – 15.01.2034

(73) Merck Sharp & Dohme Corp., RAHWAY (US)

(93) 17.02.2020, EU/1/19/1420, Komisja Europejska (EU)

(95) relebaktam lub jego jednowodzian

(B1) (68) 2231667

(54) Inhibitory beta-laktamazy

(11) **0429**  
 (21) 0638  
 (94) 15.01.2029 – 15.01.2034  
 (73) Merck Sharp & Dohme Corp., RAHWAY (US)  
 (93) 17.02.2020, EU/1/19/1420, Komisja Europejska (EU)  
 (95) relebaktam, ewentualnie w postaci jednowodzianu, imipenem oraz cylastatyna, ewentualnie w postaci farmaceutycznie dopuszczalnej soli  
 (B1) (68) 2666774  
 (54) Inhibitory beta-laktamazy

(11) **0430**  
 (21) 0616  
 (94) 10.08.2025 – 10.08.2030  
 (73) ISHIHARA SANGYO KAISHA, LTD., OSAKA (JP)  
 (93) 29.10.2019, R-169/2019, Minister Rolnictwa i Rozwoju Wsi (PL)  
 (93) 20.02.2018, 2171010, Agencja ds. Żywności, Środowiska oraz Bezpieczeństwa i Higieny Pracy (FR)  
 (95) izofetamid lub jego sól (Kenja 400 SC)  
 (B1) (68) 1776011  
 (54) Kompozycja grzybobójcza zawierająca pochodne amidu kwasowego

(11) **0431**  
 (21) 0646  
 (94) 01.08.2032 – 24.06.2034  
 (73) Astellas Pharma Inc., TOKYO (JP)  
 (93) 24.06.2019, EU/1/19/1373, Komisja Europejska (EU)  
 (95) maleinian awatrombopagu  
 (B1) (68) 3246325  
 (54) KRYSZTAŁY ZWIĄZKU 2-ACYLOAMINO-TIAZOLU

(11) **0432**  
 (21) 0357  
 (94) 05.03.2024 – 28.08.2028  
 (73) Halozyme, Inc., SAN DIEGO (US)  
 (93) 28.08.2013, EU/1/00/145/001 DO 003, Komisja Europejska (EU)  
 (95) Trastuzumab w połączeniu z rekombinowaną ludzką hialuronidazą  
 (B1) (68) 2163643  
 (54) Rozpuszczalna glikoproteina o aktywności hialuronidazy (sHASEGP), sposób jej wytwarzania, zastosowania oraz zawierającą ją kompozycje farmaceutyczne

#### WYJĄTEK OD OCHRONY PRYZNANEJ NA PODSTAWIE DODATKOWEGO ŚWIADECTWA OCHRONNEGO

W dniu 15.05.2023 r. Zakłady Farmaceutyczne Polpharma S.A., z siedzibą ul. Pelplińska 19, 83-200 Starogard Gdański, Polska złożyły powiadomienie o wyjątku od ochrony przyznanej na podstawie dodatkowego świadectwa ochronnego o numerze RD.0129 dla produktu o nazwie „linagliptyna, jej enancjomery i sole” określając jako cel wytwarzania produktu jego wywóz. Jako państwo członkowskie, w którym ma mieć miejsce wytwarzanie w celu wywozu oraz planowane pierwsze działanie powiązane przed rozpoczęciem wytwarzania została wskazana Polska. Nie wskazano numeru referencyjnego pozwolenia na dopuszczenie do obrotu lub równoważnego dokumentu dla produktów leczniczych przeznaczonych na wywóz do państw trzecich.

W dniu 15.05.2023 r. Zakłady Farmaceutyczne Polpharma S.A., z siedzibą ul. Pelplińska 19, 83-200 Starogard Gdański, Polska złożyły aktualizację istniejącego powiadomienia o wyjątku od ochrony przyznanej na podstawie dodatkowego świadectwa ochronnego o numerze RD.0231 dla produktu o nazwie „rywaroksaban”

określając jako cel wytwarzania produktu jego wywóz. Jako państwo członkowskie, w którym ma mieć miejsce wytwarzanie w celu wywozu oraz planowane pierwsze działanie powiązane przed rozpoczęciem wytwarzania została wskazana Polska. Jako numer referencyjny pozwolenia na dopuszczenie do obrotu lub równoważny dokument w państwie trzecim wywozu wskazano: Rosja №002123.

W dniu 15.05.2023 r. Zakłady Farmaceutyczne Polpharma S.A., z siedzibą ul. Pelplińska 19, 83-200 Starogard Gdański, Polska złożyły powiadomienie o wyjątku od ochrony przyznanej na podstawie dodatkowego świadectwa ochronnego o numerze RD.0231 dla produktu o nazwie „rywaroksaban” określając jako cel wytwarzania produktu jego magazynowanie. Jako państwo członkowskie, w którym ma mieć miejsce wytwarzanie w celu magazynowania oraz planowane pierwsze działanie powiązane przed rozpoczęciem wytwarzania została wskazana Polska.

## PATENTY EUROPEJSKIE

### ZŁOŻONE TŁUMACZENIA PATENTÓW EUROPEJSKICH

*Poniższe zestawienie zawiera kolejno: rodzaj tłumaczenia patentu europejskiego chronionego na terytorium Rzeczypospolitej Polskiej opisany kodem dokumentu, datę publikacji o udzieleniu patentu europejskiego, rok wydania i numer Europejskiego Biuletynu Patentowego, w którym ogłoszono o udzieleniu patentu, numer patentu europejskiego.*

(T5) (97) 19 04 2017	2017/16	EP 1840315 B1
(T5) (97) 04 12 2013	2013/49	EP 1907993 B1
(T5) (97) 12 08 2015	2015/33	EP 2262439 B1
(T5) (97) 04 05 2016	2016/18	EP 2551364 B1
(T3) (97) 08 03 2023	2023/10	EP 2574640 B1
(T5) (97) 24 07 2019	2019/30	EP 2578688 B1
(T3) (97) 08 03 2023	2023/10	EP 2726510 B1
(T5) (97) 30 05 2018	2018/22	EP 2827967 B1
(T3) (97) 25 01 2023	2023/04	EP 2875047 B1
(T3) (97) 01 03 2023	2023/09	EP 2981272 B1
(T3) (97) 05 04 2023	2023/14	EP 2996954 B1
(T3) (97) 07 12 2022	2022/49	EP 3000239 B1
(T5) (97) 07 08 2019	2019/32	EP 3066918 B1
(T5) (97) 23 10 2019	2019/43	EP 3083686 B1
(T3) (97) 29 03 2023	2023/13	EP 3097222 B1
(T3) (97) 21 09 2022	2022/38	EP 3100092 B1
(T3) (97) 15 02 2023	2023/07	EP 3111130 B1
(T5) (97) 08 01 2020	2020/02	EP 3143902 B1
(T5) (97) 12 12 2018	2018/50	EP 3152442 B1
(T3) (97) 25 01 2023	2023/04	EP 3236943 B1
(T3) (97) 19 10 2022	2022/42	EP 3295096 B1
(T3) (97) 25 01 2023	2023/04	EP 3332655 B1
(T3) (97) 11 01 2023	2023/02	EP 3345927 B1
(T3) (97) 22 02 2023	2023/08	EP 3401282 B1
(T3) (97) 01 03 2023	2023/09	EP 3466818 B1
(T3) (97) 12 04 2023	2023/15	EP 3481739 B1
(T3) (97) 29 03 2023	2023/13	EP 3483978 B1
(T3) (97) 18 01 2023	2023/03	EP 3485407 B1
(T3) (97) 22 02 2023	2023/08	EP 3490868 B1
(T3) (97) 15 02 2023	2023/07	EP 3502357 B1
(T3) (97) 28 09 2022	2022/39	EP 3503985 B1
(T3) (97) 15 03 2023	2023/11	EP 3521058 B1
(T3) (97) 22 03 2023	2023/12	EP 3525615 B1

(T3) (97) 08 03 2023	2023/10	EP 3528333 B1
(T3) (97) 04 01 2023	2023/01	EP 3538771 B1
(T3) (97) 22 02 2023	2023/08	EP 3542648 B1
(T3) (97) 14 09 2022	2022/37	EP 3550984 B1
(T3) (97) 01 02 2023	2023/05	EP 3569677 B1
(T3) (97) 11 01 2023	2023/02	EP 3578902 B1
(T3) (97) 15 02 2023	2023/07	EP 3590784 B1
(T3) (97) 29 03 2023	2023/13	EP 3609947 B1
(T3) (97) 18 01 2023	2023/03	EP 3618431 B1
(T3) (97) 15 03 2023	2023/11	EP 3620296 B1
(T3) (97) 19 04 2023	2023/16	EP 3632386 B1
(T3) (97) 29 03 2023	2023/13	EP 3633994 B1
(T3) (97) 22 02 2023	2023/08	EP 3634830 B1
(T3) (97) 14 09 2022	2022/37	EP 3649007 B1
(T3) (97) 25 01 2023	2023/04	EP 3652136 B1
(T3) (97) 25 01 2023	2023/04	EP 3664915 B1
(T3) (97) 01 02 2023	2023/05	EP 3666509 B1
(T3) (97) 29 03 2023	2023/13	EP 3681321 B1
(T3) (97) 15 03 2023	2023/11	EP 3686618 B1
(T3) (97) 29 03 2023	2023/13	EP 3694031 B1
(T3) (97) 29 03 2023	2023/13	EP 3695019 B1
(T3) (97) 22 02 2023	2023/08	EP 3703142 B1
(T3) (97) 08 03 2023	2023/10	EP 3713942 B1
(T3) (97) 22 03 2023	2023/12	EP 3719146 B1
(T3) (97) 28 12 2022	2022/52	EP 3720442 B1
(T3) (97) 11 01 2023	2023/02	EP 3733615 B1
(T3) (97) 15 03 2023	2023/11	EP 3738567 B1
(T3) (97) 18 01 2023	2023/03	EP 3738691 B1
(T3) (97) 25 01 2023	2023/04	EP 3744481 B1
(T3) (97) 01 03 2023	2023/09	EP 3754787 B1
(T3) (97) 19 04 2023	2023/16	EP 3765558 B1
(T3) (97) 23 11 2022	2022/47	EP 3770160 B1
(T3) (97) 22 03 2023	2023/12	EP 3780179 B1
(T3) (97) 11 01 2023	2023/02	EP 3795485 B1
(T3) (97) 22 02 2023	2023/08	EP 3806544 B1
(T3) (97) 01 02 2023	2023/05	EP 3808235 B1
(T3) (97) 01 03 2023	2023/09	EP 3810482 B1
(T3) (97) 01 03 2023	2023/09	EP 3820945 B1
(T3) (97) 22 02 2023	2023/08	EP 3830076 B1
(T3) (97) 01 02 2023	2023/05	EP 3832683 B1
(T3) (97) 25 01 2023	2023/04	EP 3836024 B1
(T3) (97) 07 12 2022	2022/49	EP 3863461 B1
(T3) (97) 07 12 2022	2022/49	EP 3864003 B1
(T3) (97) 22 02 2023	2023/08	EP 3867567 B1
(T3) (97) 16 11 2022	2022/46	EP 3869526 B1
(T3) (97) 22 03 2023	2023/12	EP 3869981 B1
(T3) (97) 22 03 2023	2023/12	EP 3874526 B1
(T3) (97) 01 02 2023	2023/05	EP 3889345 B1
(T3) (97) 08 02 2023	2023/06	EP 3894529 B1
(T3) (97) 08 02 2023	2023/06	EP 3897227 B1
(T3) (97) 01 03 2023	2023/09	EP 3897758 B1
(T3) (97) 08 02 2023	2023/06	EP 3898184 B1
(T3) (97) 25 01 2023	2023/04	EP 3898861 B1
(T3) (97) 15 03 2023	2023/11	EP 3917793 B1
(T3) (97) 12 04 2023	2023/15	EP 3921228 B1
(T3) (97) 29 03 2023	2023/13	EP 3921610 B1
(T3) (97) 22 03 2023	2023/12	EP 3935308 B1
(T3) (97) 22 03 2023	2023/12	EP 3943870 B1
(T3) (97) 19 04 2023	2023/16	EP 3948134 B1
(T3) (97) 30 11 2022	2022/48	EP 3953310 B1
(T3) (97) 22 02 2023	2023/08	EP 3954990 B1
(T3) (97) 22 02 2023	2023/08	EP 3956332 B1
(T3) (97) 22 03 2023	2023/12	EP 3956646 B1
(T3) (97) 25 01 2023	2023/04	EP 3981646 B1
(T3) (97) 03 05 2023	2023/18	EP 4008992 B1
(T3) (97) 25 01 2023	2023/04	EP 4010082 B1
(T3) (97) 25 01 2023	2023/04	EP 4062003 B1

**WYGAŚNIĘCIE PRAWA**

*Poniższe zestawienie zawiera kolejno: numer wygasłego patentu europejskiego, datę wygaśnięcia oraz zakres wygaśnięcia.*

(T3) (11) 1547781	2020 12 22	Patent wygasł w całości.
(T3) (11) 1682791	2020 10 29	Patent wygasł w całości.
(T3) (11) 1776851	2020 10 18	Patent wygasł w całości.
(T3) (11) 1777277	2020 10 24	Patent wygasł w całości.
(T3) (11) 1805151	2020 10 19	Patent wygasł w całości.
(T3) (11) 1832816	2020 03 05	Patent wygasł w całości.
(T3) (11) 1839689	2020 03 13	Patent wygasł w całości.
(T3) (11) 1863310	2020 05 30	Patent wygasł w całości.
(T3) (11) 1888123	2020 06 02	Patent wygasł w całości.
(T3) (11) 1888878	2020 05 30	Patent wygasł w całości.
(T3) (11) 1888966	2020 06 02	Patent wygasł w całości.
(T3) (11) 1889483	2020 06 08	Patent wygasł w całości.
(T3) (11) 1891334	2020 06 16	Patent wygasł w całości.
(T3) (11) 1891846	2020 06 14	Patent wygasł w całości.
(T3) (11) 1893208	2020 06 02	Patent wygasł w całości.
(T3) (11) 1899224	2020 06 15	Patent wygasł w całości.
(T3) (11) 1899343	2020 06 15	Patent wygasł w całości.
(T3) (11) 1900610	2020 06 13	Patent wygasł w całości.
(T3) (11) 1900618	2020 06 14	Patent wygasł w całości.
(T3) (11) 1901698	2020 06 14	Patent wygasł w całości.
(T3) (11) 1901863	2020 06 29	Patent wygasł w całości.
(T3) (11) 1904122	2020 06 09	Patent wygasł w całości.
(T3) (11) 1907650	2020 06 21	Patent wygasł w całości.
(T3) (11) 1911641	2020 06 08	Patent wygasł w całości.
(T3) (11) 1913624	2020 06 21	Patent wygasł w całości.
(T3) (11) 1920738	2020 06 17	Patent wygasł w całości.
(T3) (11) 1935652	2020 12 21	Patent wygasł w całości.
(T3) (11) 1935659	2020 12 21	Patent wygasł w całości.
(T3) (11) 1948166	2020 06 09	Patent wygasł w całości.
(T3) (11) 1959192	2020 06 04	Patent wygasł w całości.
(T3) (11) 1987819	2020 06 16	Patent wygasł w całości.
(T3) (11) 1993284	2020 06 01	Patent wygasł w całości.
(T3) (11) 2002877	2020 06 03	Patent wygasł w całości.
(T3) (11) 2008567	2020 06 07	Patent wygasł w całości.
(T3) (11) 2008866	2020 06 11	Patent wygasł w całości.
(T3) (11) 2009293	2020 06 13	Patent wygasł w całości.
(T3) (11) 2009804	2020 06 29	Patent wygasł w całości.
(T3) (11) 2012052	2020 06 18	Patent wygasł w całości.
(T3) (11) 2017158	2020 06 09	Patent wygasł w całości.
(T3) (11) 2018910	2020 06 18	Patent wygasł w całości.
(T3) (11) 2024175	2020 06 08	Patent wygasł w całości.
(T3) (11) 2024223	2020 06 08	Patent wygasł w całości.
(T3) (11) 2025986	2020 06 05	Patent wygasł w całości.
(T3) (11) 2026736	2022 05 04	Patent wygasł w całości.
(T3) (11) 2027470	2020 05 29	Patent wygasł w całości.
(T3) (11) 2027739	2020 06 05	Patent wygasł w całości.
(T3) (11) 2027903	2020 06 18	Patent wygasł w całości.
(T3) (11) 2029740	2020 05 31	Patent wygasł w całości.
(T3) (11) 2032179	2020 06 25	Patent wygasł w całości.
(T3) (11) 2045194	2020 08 07	Patent wygasł w całości.
(T3) (11) 2049522	2020 08 09	Patent wygasł w całości.
(T3) (11) 2053947	2020 08 01	Patent wygasł w całości.
(T3) (11) 2064281	2020 09 13	Patent wygasł w całości.
(T3) (11) 2076243	2020 08 27	Patent wygasł w całości.
(T3) (11) 2097298	2020 09 07	Patent wygasł w całości.
(T3) (11) 2100768	2020 03 16	Patent wygasł w całości.
(T3) (11) 2121935	2020 09 25	Patent wygasł w całości.
(T3) (11) 2133437	2020 09 29	Patent wygasł w całości.
(T3) (11) 2133438	2020 09 29	Patent wygasł w całości.
(T3) (11) 2148337	2021 07 16	Patent wygasł w całości.
(T3) (11) 2152440	2021 06 03	Patent wygasł w całości.
(T3) (11) 2152607	2020 05 23	Patent wygasł w całości.
(T3) (11) 2153730	2020 07 30	Patent wygasł w całości.

(T3) (11) 2154452	2021 07 30	Patent wygasł w całości.	(T3) (11) 2546160	2021 07 15	Patent wygasł w całości.
(T3) (11) 2155013	2021 06 08	Patent wygasł w całości.	(T3) (11) 2548661	2021 06 13	Patent wygasł w całości.
(T3) (11) 2157006	2020 08 22	Patent wygasł w całości.	(T3) (11) 2549025	2021 07 19	Patent wygasł w całości.
(T3) (11) 2158179	2021 06 11	Patent wygasł w całości.	(T3) (11) 2550996	2021 07 20	Patent wygasł w całości.
(T3) (11) 2158349	2021 06 11	Patent wygasł w całości.	(T3) (11) 2551417	2021 07 24	Patent wygasł w całości.
(T3) (11) 2162023	2021 06 06	Patent wygasł w całości.	(T3) (11) 2551441	2021 07 16	Patent wygasł w całości.
(T3) (11) 2162462	2021 07 03	Patent wygasł w całości.	(T3) (11) 2554574	2021 07 03	Patent wygasł w całości.
(T3) (11) 2162512	2021 06 17	Patent wygasł w całości.	(T3) (11) 2557235	2021 06 05	Patent wygasł w całości.
(T3) (11) 2165788	2021 07 25	Patent wygasł w całości.	(T3) (11) 2562182	2021 07 25	Patent wygasł w całości.
(T3) (11) 2166996	2021 06 05	Patent wygasł w całości.	(T3) (11) 2562183	2021 07 25	Patent wygasł w całości.
(T3) (11) 2167257	2021 07 02	Patent wygasł w całości.	(T3) (11) 2562184	2021 07 25	Patent wygasł w całości.
(T3) (11) 2167308	2021 06 28	Patent wygasł w całości.	(T3) (11) 2565204	2021 07 25	Patent wygasł w całości.
(T3) (11) 2167526	2021 07 11	Patent wygasł w całości.	(T3) (11) 2567707	2021 07 25	Patent wygasł w całości.
(T3) (11) 2167571	2021 07 08	Patent wygasł w całości.	(T3) (11) 2568966	2020 05 12	Patent wygasł w całości.
(T3) (11) 2168580	2021 06 20	Patent wygasł w całości.	(T3) (11) 2571692	2020 05 12	Patent wygasł w całości.
(T3) (11) 2170602	2021 07 08	Patent wygasł w całości.	(T3) (11) 2575485	2020 05 20	Patent wygasł w całości.
(T3) (11) 2170717	2021 07 11	Patent wygasł w całości.	(T3) (11) 2575924	2021 06 03	Patent wygasł w całości.
(T3) (11) 2170739	2021 07 16	Patent wygasł w całości.	(T3) (11) 2576033	2021 06 06	Patent wygasł w całości.
(T3) (11) 2170755	2021 07 10	Patent wygasł w całości.	(T3) (11) 2576096	2021 07 03	Patent wygasł w całości.
(T3) (11) 2170926	2021 06 27	Patent wygasł w całości.	(T3) (11) 2576437	2021 06 01	Patent wygasł w całości.
(T3) (11) 2171532	2021 07 08	Patent wygasł w całości.	(T3) (11) 2578051	2021 06 03	Patent wygasł w całości.
(T3) (11) 2173633	2021 07 10	Patent wygasł w całości.	(T3) (11) 2578705	2021 06 01	Patent wygasł w całości.
(T3) (11) 2177439	2020 09 05	Patent wygasł w całości.	(T3) (11) 2578716	2021 06 07	Patent wygasł w całości.
(T3) (11) 2188493	2020 09 18	Patent wygasł w całości.	(T3) (11) 2579799	2021 06 10	Patent wygasł w całości.
(T3) (11) 2188586	2020 09 14	Patent wygasł w całości.	(T3) (11) 2580091	2021 06 07	Patent wygasł w całości.
(T3) (11) 2191126	2020 09 11	Patent wygasł w całości.	(T3) (11) 2580835	2021 06 10	Patent wygasł w całości.
(T3) (11) 2194993	2020 09 01	Patent wygasł w całości.	(T3) (11) 2582366	2021 06 14	Patent wygasł w całości.
(T3) (11) 2197479	2020 09 01	Patent wygasł w całości.	(T3) (11) 2582529	2021 06 20	Patent wygasł w całości.
(T3) (11) 2198106	2020 09 17	Patent wygasł w całości.	(T3) (11) 2582536	2021 06 15	Patent wygasł w całości.
(T3) (11) 2200295	2020 06 01	Patent wygasł w całości.	(T3) (11) 2582646	2021 06 17	Patent wygasł w całości.
(T3) (11) 2203231	2020 09 26	Patent wygasł w całości.	(T3) (11) 2616191	2020 09 12	Patent wygasł w całości.
(T3) (11) 2206498	2020 09 26	Patent wygasł w całości.	(T3) (11) 2719385	2020 07 31	Patent wygasł w całości.
(T3) (11) 2226141	2020 05 21	Patent wygasł w całości.	(T3) (11) 2796232	2020 04 23	Patent wygasł w całości.
(T3) (11) 2248641	2020 05 05	Patent wygasł w całości.	(T3) (11) 2803598	2020 05 13	Patent wygasł w całości.
(T3) (11) 2284330	2020 08 04	Patent wygasł w całości.	(T3) (11) 2922698	2020 11 15	Patent wygasł w całości.
(T3) (11) 2380876	2020 12 17	Patent wygasł w całości.	(T3) (11) 2975010	2020 07 14	Patent wygasł w całości.
(T3) (11) 2396447	2022 02 10	Patent wygasł w całości.	(T3) (11) 2982707	2020 05 30	Patent wygasł w całości.
(T3) (11) 2435638	2020 05 28	Patent wygasł w całości.	(T3) (11) 3014188	2020 06 16	Patent wygasł w całości.
(T3) (11) 2440157	2020 06 04	Patent wygasł w całości.	(T3) (11) 3113597	2020 02 20	Patent wygasł w całości.
(T3) (11) 2442477	2021 06 03	Patent wygasł w całości.	(T3) (11) 3229929	2020 05 10	Patent wygasł w całości.
(T3) (11) 2444766	2020 04 19	Patent wygasł w całości.	(T3) (11) 3234494	2020 12 09	Patent wygasł w całości.
(T3) (11) 2445803	2021 06 23	Patent wygasł w całości.	(T3) (11) 3248490	2020 09 12	Patent wygasł w całości.
(T3) (11) 2445912	2021 06 25	Patent wygasł w całości.			
(T3) (11) 2445973	2021 06 22	Patent wygasł w całości.			
(T3) (11) 2446204	2021 06 14	Patent wygasł w całości.			
(T3) (11) 2448163	2021 06 03	Patent wygasł w całości.			
(T3) (11) 2448164	2021 06 03	Patent wygasł w całości.			
(T3) (11) 2448434	2021 06 29	Patent wygasł w całości.			
(T3) (11) 2448756	2021 06 30	Patent wygasł w całości.			
(T3) (11) 2448792	2021 06 29	Patent wygasł w całości.			
(T3) (11) 2449912	2020 11 04	Patent wygasł w całości.			
(T3) (11) 2451323	2020 05 24	Patent wygasł w całości.			
(T3) (11) 2451438	2021 07 01	Patent wygasł w całości.			
(T3) (11) 2451851	2021 07 12	Patent wygasł w całości.			
(T3) (11) 2452318	2021 06 25	Patent wygasł w całości.			
(T3) (11) 2452321	2021 06 25	Patent wygasł w całości.			
(T3) (11) 2453739	2021 07 13	Patent wygasł w całości.			
(T3) (11) 2470716	2020 05 17	Patent wygasł w całości.			
(T3) (11) 2472941	2020 05 26	Patent wygasł w całości.			
(T3) (11) 2476920	2020 01 12	Patent wygasł w całości.			
(T3) (11) 2524850	2020 05 20	Patent wygasł w całości.			
(T3) (11) 2526826	2020 05 24	Patent wygasł w całości.			
(T3) (11) 2527574	2020 05 24	Patent wygasł w całości.			
(T3) (11) 2527749	2020 05 09	Patent wygasł w całości.			
(T3) (11) 2540639	2021 06 09	Patent wygasł w całości.			
(T3) (11) 2541964	2021 06 27	Patent wygasł w całości.			
(T3) (11) 2543955	2021 07 06	Patent wygasł w całości.			

#### WPISY I ZMIANY W REJESTRZE NIEUWZGLĘDNIONE W INNYCH SAMODZIELNYCH OGŁOSZENIACH

*Poniższe zestawienie zawiera kolejno: numer patentu europejskiego, wskazanie rubryki rejestru, charakter oraz treść wpisu. Publikacji podlegają wpisy w rejestrze dotyczące uprawnionych, twórców, praw ograniczających patent oraz sprostowania istotnych pomyłek.*

*Rubryka A – dane uprawnionego*

*Rubryka B – tytuł wynalazku*

*Rubryka C – dane twórców wynalazku*

*Rubryka D – prawa ograniczające patent*

*Rubryka E – wpisy uzupełniające stan prawny patentu*

*Rubryka F – wnioski o unieważnienie, sprzeciwy oraz decyzje dotyczące patentu*

*Rubryka G – informacje o unieważnieniu lub wygaśnięciu patentu*

(11) **1692326** A. Wykreślono: OUTOTEC (FINLAND) OY, Espoo, Finlandia; Wpisano: Metso Minerals Oy, Tampere, Finlandia

(11) **1692326** A. Wykreślono: Metso Minerals Oy, Tampere, Finlandia; Wpisano: Metso Outotec Finland Oy, Tampere, Finlandia



- (11) **1925212** A. Wykreślono: Kraft Foods R & D, Inc., Deerfield, Stany Zjednoczone Ameryki; Wpisano: Intercontinental Great Brands LLC, East Hanover, Stany Zjednoczone Ameryki
- (11) **1993350** A. Wykreślono: Amycel, Inc., Watsonville, Stany Zjednoczone Ameryki; Wpisano: Amycel, LLC, Watsonville, Stany Zjednoczone Ameryki
- (11) **2054903** A. Wykreślono: ABB Power Grids Switzerland AG, Baden, Szwajcaria; Wpisano: Hitachi Energy Switzerland AG, Baden, Szwajcaria
- (11) **2182533** A. Wykreślono: ABB Power Grids Switzerland AG, Baden, Szwajcaria; Wpisano: Hitachi Energy Switzerland AG, Baden, Szwajcaria
- (11) **2187504** A. Wykreślono: ABB Power Grids Switzerland AG, Baden, Szwajcaria; Wpisano: Hitachi Energy Switzerland AG, Baden, Szwajcaria
- (11) **2251877** A. Wykreślono: ABB Power Grids Switzerland AG, Baden, Szwajcaria; Wpisano: Hitachi Energy Switzerland AG, Baden, Szwajcaria
- (11) **2225951** A. Wykreślono: Kraft Foods R & D, Inc., Deerfield, Stany Zjednoczone Ameryki; Wpisano: Intercontinental Great Brands LLC, East Hanover, Stany Zjednoczone Ameryki
- (11) **2282322** A. Wykreślono: ABB Power Grids Switzerland AG, Baden, Szwajcaria; Wpisano: Hitachi Energy Switzerland AG, Baden, Szwajcaria
- (11) **2304361** A. Wykreślono: Outotec Oy, Espoo, Finlandia; Saarinen, Risto, Espoo, Finlandia; Wpisano: Outotec (Finland) Oy, Espoo, Finlandia; Saarinen, Risto, Espoo, Finlandia
- (11) **2304361** A. Wykreślono: Outotec (Finland) Oy, Espoo, Finlandia; Saarinen, Risto, Espoo, Finlandia; Wpisano: Metso Minerals Oy, Tampere, Finlandia; Saarinen, Risto, Espoo, Finlandia
- (11) **2304361** A. Wykreślono: Metso Minerals Oy, Tampere, Finlandia; Saarinen, Risto, Espoo, Finlandia; Wpisano: Metso Outotec Finland Oy, Tampere, Finlandia; Saarinen, Risto, Espoo, Finlandia
- (11) **2540913** A. Wykreślono: Luther, Horst, Birkenfeld, Niemcy; Wpisano: METON GmbH, Hoppstädten-Weiersbach, Niemcy
- (11) **2906318** A. Wykreślono: Outotec (Finland) Oy, Espoo, Finlandia; Wpisano: Metso Minerals Oy, Tampere, Finlandia
- (11) **2906318** A. Wykreślono: Metso Minerals Oy, Tampere, Finlandia; Wpisano: Metso Outotec Finland Oy, Tampere, Finlandia
- (11) **2787095** A. Wykreślono: Fukuda Metal Foil & Powder Co., Ltd., Kyoto, Japonia; Nittan Valve Co., Ltd., Hadano, Japonia; Wpisano: Fukuda Metal Foil & Powder Co., Ltd., Kyoto, Japonia; Nittan Corporation, Hadano, Japonia
- (11) **2644776** A. Wykreślono: Luther, Horst, Birkenfeld, Niemcy; Wpisano: METON GmbH, Hoppstädten-Weiersbach, Niemcy
- (11) **2664713** A. Wykreślono: Luther, Horst, Birkenfeld, Niemcy; Wpisano: METON GmbH, Hoppstädten-Weiersbach, Niemcy
- (11) **2812454** A. Wykreślono: Outotec (Finland) Oy, Espoo, Finlandia; Wpisano: Metso Minerals Oy, Tampere, Finlandia
- (11) **2812454** A. Wykreślono: Metso Minerals Oy, Tampere, Finlandia; Wpisano: Metso Outotec Finland Oy, Tampere, Finlandia
- (11) **2862811** A. Wykreślono: Inostrannoje Proizvodstvennoe Unitarnoje Predpriyatie „Alcopack”, Gomel, Białoruś; Wpisano: UAB BALTIC CAPS, Panevezys, Litwa
- (11) **2915892** A. Wykreślono: Fukuda Metal Foil & Powder Co., Ltd., Kyoto, Japonia; Nittan Valve Co., Ltd., Hadano, Japonia; Wpisano: Fukuda Metal Foil & Powder Co., Ltd., Kyoto, Japonia; Nittan Corporation, Hadano, Japonia
- (11) **2958420** A. Wykreślono: Forage Company B.V., Maassluis, Holandia; Wpisano: Forage Company B.V., Grubbenvorst, Holandia
- (11) **2992101** A. Wykreślono: AgroSavfe NV, Gent, Belgia; Wpisano: Biotallys NV, Gent, UNKNOWN; Katholieke Universiteit Leuven, Leuven, Belgia
- (11) **2996467** A. Wykreślono: Steinar Holding B.V., Delft, Holandia; Wpisano: Bird Control Group B.V., Delft, Holandia
- (11) **2961864** A. Wykreślono: Outotec (Finland) Oy, Espoo, Finlandia; Wpisano: Metso Minerals Oy, Tampere, Finlandia
- (11) **2961864** A. Wykreślono: Metso Minerals Oy, Tampere, Finlandia; Wpisano: Metso Outotec Finland Oy, Tampere, Finlandia
- (11) **2961865** A. Wykreślono: Outotec (Finland) Oy, Espoo, Finlandia; Wpisano: Metso Minerals Oy, Tampere, Finlandia
- (11) **2961865** A. Wykreślono: Metso Minerals Oy, Tampere, Finlandia; Wpisano: Metso Outotec Finland Oy, Tampere, Finlandia
- (11) **3065840** A. Wykreślono: Outotec (Finland) Oy, Espoo, Finlandia; Wpisano: Metso Minerals Oy, Tampere, Finlandia
- (11) **3065840** A. Wykreślono: Metso Minerals Oy, Tampere, Finlandia; Wpisano: Metso Outotec Finland Oy, Tampere, Finlandia
- (11) **3086815** A. Wykreślono: Zymeworks Inc., Vancouver, Kanada; Wpisano: Zymeworks BC Inc., Vancouver, Kanada
- (11) **3171137** A. Wykreślono: Baumer Hübner GmbH, Berlin, Niemcy; Wpisano: Baumer Germany GmbH & Co. KG, Stockach, Niemcy
- (11) **3190876** A. Wykreślono: Viscon B.V., KH'S-Gravendeel, Holandia; Wpisano: Visser 's-Gravendeel Holding B.V., s-Gravendeel, Holandia
- (11) **3190876** A. Wykreślono: Visser 's-Gravendeel Holding B.V., s-Gravendeel, Holandia; Wpisano: Viscon Group Holding B.V., 's-Gravendeel, Holandia
- (11) **3190875** A. Wykreślono: Viscon B.V., 's-Gravendeel, Holandia; Wpisano: Visser 's-Gravendeel Holding B.V., KH 's-Gravendeel, Holandia
- (11) **3190875** A. Wykreślono: Visser 's-Gravendeel Holding B.V., KH 's-Gravendeel, Holandia; Wpisano: Viscon Group Holding B.V., 's-Gravendeel, Holandia
- (11) **3214280** A. Wykreślono: Nittan Valve Co., Ltd., Hadano, Japonia; Wpisano: NITTAN Corporation, Hadano, Japonia
- (11) **3097769** A. Wykreślono: Forage Company B.V., Maassluis, Holandia; Wpisano: Forage Company B.V., Grubbenvorst, Holandia
- (11) **3135100** A. Wykreślono: Forage Company B.V., Maassluis, Holandia; Wpisano: Forage Company B.V., Grubbenvorst, Holandia
- (11) **3163909** A. Wykreślono: Shenzhen Voxtech Co., Ltd, Shenzhen, Chiny; Wpisano: Shenzhen Shokz Co., Ltd., Shenzhen, Chiny
- (11) **3280984** A. Wykreślono: Forage Company B.V., Maassluis, Holandia; Wpisano: Forage Company B.V., Grubbenvorst, Holandia
- (11) **3355682** A. Wykreślono: Forage Company B.V., Maassluis, Holandia; Wpisano: Forage Company B.V., Grubbenvorst, Holandia
- (11) **3368572** A. Wykreślono: Symphogen A/S, Ballerup, Dania; Wpisano: Les Laboratoires Servier, Suresnes, Francja
- (11) **3199016** A. Wykreślono: Forage Innovations B.V., Maassluis, Holandia; Wpisano: Forage Company B.V., Grubbenvorst, Holandia
- (11) **3290354** A. Wykreślono: Chocal Aluminiumverpackungen GmbH, Schwaebisch Gmuend, Niemcy; Wpisano: Chocal Packaging Solutions GmbH, Schwäbisch Gmünd, Niemcy

(11) **3320804** A. Wykreślono: PalKPS Holding B.V., Sleen, Holandia; Wpisano: HB RTS Holding B.V., Utrecht, Holandia

(11) **3443009** A. Wykreślono: Symphogen A/S, Ballerup, Dania; Wpisano: Les Laboratoires Servier, Suresnes, Francja

(11) **3453101** A. Wykreślono: Brose Fahrzeugteile SE & Co. Kommanditgesellschaft, Würzburg, Würzburg, Niemcy; Schürholz GmbH&Co. KG Stanztechnik, Plettenberg, Niemcy; Wpisano: Brose Fahrzeugteile SE & Co. Kommanditgesellschaft, Bamberg, Niemcy; Schürholz GmbH&Co. KG Stanztechnik, Plettenberg, Niemcy

(11) **3458414** A. Wykreślono: Université Grenoble Alpes, Saint-Martin-d'Hères, Francja; Wpisano: Université Grenoble Alpes, Saint-Martin-d'Hères, Francja

(11) **3538045** A. Wykreślono: Teknoweb Materials S.r.l., Palazzo Pignano, Włochy; Wpisano: R. Sabee Company, LLC, Appleton, Stany Zjednoczone Ameryki

(11) **3562601** A. Wykreślono: Waldner Laboreinrichtungen GmbH & Co. KG, Wangen im Allgäu, Niemcy; Wpisano: WALDNER Laboreinrichtungen SE & Co. KG, Wangen im Allgäu, Niemcy

(11) **3366110** A. Wykreślono: Forage Company B.V., Maassluis, Holandia; Wpisano: Forage Company B.V., Grubbenvorst, Holandia

(11) **3560342** A. Wykreślono: Nuseed Pty Ltd, Laver-ton North, Australia; Wpisano: Nuseed Americas Inc., West Sacramento, Stany Zjednoczone Ameryki

(11) **3560342** A. Wykreślono: Nuseed Americas Inc., West Sacramento, Stany Zjednoczone Ameryki; Wpisano: Nuseed Nutritional US Inc., West Sacramento, Stany Zjednoczone Ameryki

(11) **3588101** A. Wykreślono: Baumer Hübner GmbH, Berlin, Niemcy; Wpisano: Baumer Germany GmbH & Co. KG, Stockach, Niemcy

(11) **3655217** A. Wykreślono: Swiss Krono TEC AG, Luzern, Szwajcaria; Wpisano: Omya International AG, Oftringen, Szwajcaria

(11) **3578083** A. Wykreślono: Orkla Care AB, Solna, Szwecja; Wpisano: Orkla Wound Care AB, Solna, Szwecja

(11) **3753644** A. Wykreślono: Ingvest AB, Borlänge, Szwecja; Wpisano: Ingvest AB, Gävle, Szwecja

## B. WZORY UŻYTKOWE

Cyfrowe kody identyfikujące (według normy WIPO ST. 9), które poprzedzają informacje dotyczące wzorów użytkowych oznaczają:

- (11) – numer prawa ochronnego
- (21) – numer zgłoszenia
- (22) – data zgłoszenia
- (23) – dane dotyczące pierwszeństwa z wystawy (data i oznaczenie wystawy)
- (30) – dane dotyczące pierwszeństwa konwencyjnego (numer zgłoszenia priorytetowego, data wniesienia zgłoszenia priorytetowego, kod kraju)
- (41) – data ogłoszenia o zgłoszeniu
- (51) – symbol Międzynarodowej Klasyfikacji Patentowej
- (54) – tytuł wzoru użytkowego
- (71) – nazwisko i imię lub nazwa zgłaszającego; dodatkowo wskazana jest miejscowość zamieszkania oraz kraj zgłaszającego (kod kraju)
- (72) – nazwisko i imię twórcy; dodatkowo wskazana jest miejscowość zamieszkania oraz kraj twórcy (kod kraju)
- (73) – nazwisko i imię lub nazwa uprawnionego; dodatkowo wskazana jest miejscowość zamieszkania lub siedziba oraz kraj uprawnionego (kod kraju)
- (76) – nazwisko i imię twórcy będącego jednocześnie uprawnionym; dodatkowo wskazana jest miejscowość zamieszkania oraz kraj uprawnionego (kod kraju)
- (86) – data i numer zgłoszenia międzynarodowego
- (87) – data i numer publikacji zgłoszenia międzynarodowego

Przed cyfrowym kodem identyfikującym (11) lub przed numerem prawa ochronnego umieszczone są literowo-cyfrowe kody identyfikujące (kod rodzaju dokumentu), zgodnie z przyjętymi symbolami (wg normy WIPO ST. 16):

- (U1) – Ogłoszenie o zgłoszeniu wzoru użytkowego
- (Y1) – Prawo ochronne
- (Y5) – Opis ochronny wzoru użytkowego zmieniony po sprzeciwie/ zmieniony w postępowaniu o unieważnienie prawa ochronnego
- (Y6) – Opis ochronny wzoru użytkowego po ograniczeniu przez uprawnionego

### PRAWA OCHRONNE NA WZORY UŻYTKOWE

#### UDZIELONE PRAWA (od nr 73 011 do nr 73 022)

- (Y1) (11) **73013** (41) 2023 01 02
- (51) **A61J 11/00** (2006.01)  
**A61J 9/04** (2006.01)  
**A61J 11/04** (2006.01)  
**A61J 17/00** (2006.01)
- (21) 130523 (22) 2022 01 14
- (72) SADZA EWA, Truskaw (PL)
- (73) SADZA EWA P.P.H. FARR, Bliżne-Łaszczyńskiego (PL)
- (54) Smoczek do butelki antykolkowej

- (Y1) (11) **73014** (41) 2022 03 07
- (51) **B23C 5/20** (2006.01)  
**B27G 13/08** (2006.01)  
**B27G 13/00** (2006.01)  
**B27G 13/12** (2006.01)
- (21) 129429 (22) 2020 09 02
- (72) BRYK WITOLD, Rzeszów (PL)
- (73) BRYK WITOLD P.P.U.H. BRYK, Jasionka (PL)
- (54) Głowica formatująca

- (Y1) (11) **73015** (41) 2023 02 13
- (51) **B60J 1/08** (2006.01)  
**B60J 1/16** (2006.01)  
**E06B 3/54** (2006.01)
- (21) 130853 (22) 2022 06 21
- (72) KAFARSKI GRZEGORZ, Warszawa (PL)
- (73) WALTA SPÓŁKA Z OGRANICZONĄ ODPOWIEDZIALNOŚCIĄ, Lublin (PL)
- (54) Szyba samochodowa z uchwytem

- (Y1) (11) **73011** (41) 2022 06 27
- (51) **B62D 63/08** (2006.01)  
**B60G 21/045** (2006.01)
- (21) 129704 (22) 2020 12 23
- (72) PUGACEWICZ GRZEGORZ, Bielsk Podlaski (PL); GIERASIMOWICZ MICHAŁ, Bielsk Podlaski (PL)
- (73) PRONAR SPÓŁKA Z OGRANICZONĄ ODPOWIEDZIALNOŚCIĄ, Narew (PL)
- (54) Zawieszenie typu tandem podwozia przyczepy

- (Y1) (11) **73018** (41) 2019 07 29
- (51) **B65D 47/04** (2006.01)  
**F17C 13/02** (2006.01)
- (62) 424316
- (21) 129889 (22) 2018 01 19
- (72) PIETRYGA PIOTR, Karwiany (PL)



(73) CRYO-SCIENCE SPÓŁKA Z OGRANICZONĄ  
ODPOWIEDZIALNOŚCIĄ, Bielany Wrocławskie (PL)  
(54) Głowica zbiornika do przechowywania cieczy

(Y1) (11) **73012** (41) 2022 10 31

(51) **B65G 17/20** (2006.01)

**B61B 3/00** (2006.01)

**E21F 13/02** (2006.01)

(21) 130022 (22) 2021 04 30

(72) ZIELEŻNY WOJCIECH, Rybnik (PL);

KUPCZAK SZYMON, Rybnik (PL)

(73) URZĄDZENIA I KONSTRUKCJE SPÓŁKA AKCYJNA, Żory (PL)

(54) Zestaw transportowy do kolejki podwieszanej

(Y1) (11) **73021** (41) 2020 07 27

(51) **C10G 7/08** (2006.01)

(62) 428628

(21) 130995 (22) 2019 01 19

(72) FIGIEL ZBIGNIEW, Kraków (PL);

KALINOWSKI KRZYSZTOF, Książniczki (PL);

SMAŚ BOGUSŁAW, Pusta Wola (PL);

ZAGLANICZNY TADEUSZ, Kraków (PL)

(73) BIURO PROJEKTÓW KOKSOPROJEKT

SPÓŁKA Z OGRANICZONĄ ODPOWIEDZIALNOŚCIĄ, Zabrze (PL)

(54) Agregat do oddestylowania benzolu z oleju płuczkowego z równoczesną regeneracją oleju płuczkowego

(Y1) (11) **73016** (41) 2022 12 12

(51) **E06B 1/34** (2006.01)

**E06B 1/12** (2006.01)

(21) 130096 (22) 2021 06 10

(72) MĘTEL PIOTR, Racibórz (PL);

ADAMCZYK KONRAD, Gorzyce (PL)

(73) CAPEK SPÓŁKA Z OGRANICZONĄ ODPOWIEDZIALNOŚCIĄ,  
Skrzyszów (PL)

(54) Zespół zaślepiający otwory montażowe

(Y1) (11) **73017** (41) 2021 09 20

(51) **E06B 3/54** (2006.01)

**E06B 3/663** (2006.01)

(21) 129051 (22) 2020 03 17

(72) NOWAK MICHAŁ, Warszawa (PL)

(73) GLASS SYSTEM POLSKA SPÓŁKA AKCYJNA, Warszawa (PL)

(54) Osłona wewnętrzna do profili z podwójnym oszkleniem

(Y1) (11) **73020** (41) 2022 05 23

(51) **F16B 15/06** (2006.01)

**F16B 15/00** (2006.01)

(21) 129619 (22) 2020 11 20

(72) JANKOWSKI LESZEK, Sadkowice (PL)

(73) HERCO SPÓŁKA Z OGRANICZONĄ ODPOWIEDZIALNOŚCIĄ,  
Cielądz (PL)

(54) Gwóźdź

(Y1) (11) **73022** (41) 2020 12 28

(51) **G04F 1/06** (2006.01)

**F21V 33/00** (2006.01)

(21) 128362 (22) 2019 06 21

(72) AJCHSZTET ŁUKASZ, Budzyń (PL)

(73) SOLLUX LIGHTING SPÓŁKA Z OGRANICZONĄ

ODPOWIEDZIALNOŚCIĄ SPÓŁKA KOMANDYTOWA, Budzyń (PL)

(54) Obrotowy zegar piaskowy do sauny

(Y1) (11) **73019** (41) 2023 01 16

(51) **H04M 1/02** (2006.01)

**A45C 11/24** (2006.01)

**A45C 1/06** (2006.01)

(21) 130628 (22) 2017 06 26

(30) 202017000031414 2017 03 22 IT

(72) D'AMATO DANILO, Pomigliano D'arco (IT)

(73) D'AMATO DANILO, Pomigliano D'arco (IT)

(54) Smartfon z funkcją portfela i pęku kluczy

#### INDEKS UDZIELONYCH PRAW OCHRONNYCH, WEDŁUG SYMBOLI MKP

Symbol MKP	Nr prawa ochronn.	Symbol MKP	Nr prawa ochronn.
1	2	1	2
<b>A45C 11/24</b> (2006.01)	73019*	<b>B65D 47/04</b> (2006.01)	73018
<b>A45C 1/06</b> (2006.01)	73019*	<b>B65G 17/20</b> (2006.01)	73012
<b>A61J 11/00</b> (2006.01)	73013	<b>C10G 7/08</b> (2006.01)	73021
<b>A61J 9/04</b> (2006.01)	73013*	<b>E06B 3/54</b> (2006.01)	73015*
<b>A61J 11/04</b> (2006.01)	73013*	<b>E06B 1/34</b> (2006.01)	73016
<b>A61J 17/00</b> (2006.01)	73013*	<b>E06B 1/12</b> (2006.01)	73016*
<b>B23C 5/20</b> (2006.01)	73014	<b>E06B 3/54</b> (2006.01)	73017
<b>B27G 13/08</b> (2006.01)	73014*	<b>E06B 3/663</b> (2006.01)	73017*
<b>B27G 13/00</b> (2006.01)	73014*	<b>E21F 13/02</b> (2006.01)	73012*
<b>B27G 13/12</b> (2006.01)	73014*	<b>F16B 15/06</b> (2006.01)	73020
<b>B60G 21/045</b> (2006.01)	73011*	<b>F16B 15/00</b> (2006.01)	73020*
<b>B60J 1/08</b> (2006.01)	73015	<b>F17C 13/02</b> (2006.01)	73018*
<b>B60J 1/16</b> (2006.01)	73015*	<b>F21V 33/00</b> (2006.01)	73022*
<b>B61B 3/00</b> (2006.01)	73012*	<b>G04F 1/06</b> (2006.01)	73022
<b>B62D 63/08</b> (2006.01)	73011	<b>H04M 1/02</b> (2006.01)	73019

\* Prawo ochronne oznaczone więcej niż jednym symbolem klasyfikacyjnym. Ogłoszenie dotyczące tego prawa ochronnego można znaleźć pod symbolem klasyfikacyjnym odpowiadającym numerowi bez gwiazdki.

#### INDEKS NUMEROWY UDZIELONYCH PRAW OCHRONNYCH

Nr prawa ochronn.	Symbol MKP	Nr prawa ochronn.	Symbol MKP
1	2	1	2
73011	<b>B62D 63/08</b> (2006.01)	73017	<b>E06B 3/54</b> (2006.01)
73012	<b>B65G 17/20</b> (2006.01)	73018	<b>B65D 47/04</b> (2006.01)
73013	<b>A61J 11/00</b> (2006.01)	73019	<b>H04M 1/02</b> (2006.01)
73014	<b>B23C 5/20</b> (2006.01)	73020	<b>F16B 15/06</b> (2006.01)
73015	<b>B60J 1/08</b> (2006.01)	73021	<b>C10G 7/08</b> (2006.01)
73016	<b>E06B 1/34</b> (2006.01)	73022	<b>G04F 1/06</b> (2006.01)

## C. WZORY PRZEMYSŁOWE

Cyfrowe kody identyfikacyjne (wg normy WIPO ST. 80), które poprzedzają informacje dotyczące wzorów przemysłowych oznaczają:

- (11) – numer prawa z rejestracji wzoru przemysłowego
- (15) – data prawa z rejestracji międzynarodowej
- (21) – numer zgłoszenia
- (22) – data zgłoszenia
- (23) – nazwa i miejsce wystawy, data pierwszego wystawienia (data pierwszeństwa z wystawy)
- (30) – dane dotyczące pierwszeństwa konwencyjnego (numer zgłoszenia priorytetowego, data wniesienia zgłoszenia priorytetowego, kod kraju)
- (45) – data publikacji rejestracji międzynarodowej
- (51) – symbol klasy wzoru przemysłowego
- (54) – określenie przedmiotu wzoru
- (55) – rysunek wzoru lub fotografia wzoru
- (72) – nazwisko i imię twórcy wzoru; dodatkowo wskazana jest miejscowość zamieszkania oraz kraj twórcy (kod kraju)
- (73) – nazwisko i imię lub nazwę uprawnionego; dodatkowo wskazana jest miejscowość zamieszkania lub siedziba oraz kraj uprawnionego (kod kraju)

### PRAWA Z REJESTRACJI WZORÓW PRZEMYSŁOWYCH

#### UDZIELONE PRAWA (od nr 28 634 do nr 28 655)

- (51) 19-08 (11) **28634** (22) 2022 12 28 (21) 31259
- (73) OSUCHOWSKI ADAM PPHU ADOS, Reguły (PL)
- (72) OSUCHOWSKI ADAM
- (54) Etykieta
- (55)



Fig. 1



Fig. 2



Fig. 3



Fig. 4



Fig. 5



Fig. 6

- (51) 19-08 (11) **28635** (22) 2022 12 28 (21) 31260
- (73) OSUCHOWSKI ADAM PPHU ADOS, Reguły (PL)
- (72) OSUCHOWSKI ADAM

- (54) Etykieta
- (55)



Fig. 1



Fig. 2



Fig. 3



Fig. 4



Fig. 5



Fig. 6



Fig. 7



Fig. 8



Fig. 9



Fig. 10

- (51) 19-08 (11) **28636** (22) 2022 12 28 (21) 31261
- (73) OSUCHOWSKI ADAM PPHU ADOS, Reguły (PL)
- (72) OSUCHOWSKI ADAM
- (54) Etykieta
- (55)

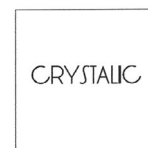
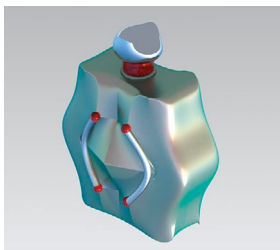

Fig. 1



Fig. 2

(51) 09-01 (11) **28637** (22) 2023 02 06 (21) 31368  
 (73) POLITECHNIKA ŚWIĘTOKRZYSKA, Kielce (PL)  
 (72) GRABA MARCIN, HORIELOVA MARYNA  
 (54) Flakon na perfumy  
 (55)



(51) 09-01 (11) **28638** (22) 2023 02 06 (21) 31369  
 (73) POLITECHNIKA ŚWIĘTOKRZYSKA, Kielce (PL)  
 (72) GRABA MARCIN, HORIELOVA MARYNA  
 (54) Flakon na perfumy  
 (55)



(51) 26-05 (11) **28639** (22) 2023 02 06 (21) 31371  
 (73) POLITECHNIKA ŚWIĘTOKRZYSKA, Kielce (PL)  
 (72) GRABA MARCIN, HORIELOVA MARYNA  
 (54) Lampa wisząca  
 (55)



(51) 07-01 (11) **28640** (22) 2023 02 06 (21) 31373  
 (73) POLITECHNIKA ŚWIĘTOKRZYSKA, Kielce (PL)  
 (72) GRABA MARCIN, HORIELOVA MARYNA  
 (54) Kieliszek do wina  
 (55)



(51) 02-06 (11) **28641** (22) 2022 10 07 (21) 31078  
 (73) BEE BEE GOODS SPÓŁKA Z OGRANICZONĄ  
 ODPOWIEDZIALNOŚCIĄ, Warszawa (PL)  
 (72) GAJDA ANNA, SZCZEPAŃSKI MIROSLAW  
 (54) Rękawice pszczelarskie  
 (55)



(51) 26-01 (11) **28642** (22) 2023 02 18 (21) 31393  
 (73) LOCH BARBARA, Jaworzno (PL);  
 KLUCZEWSKA KATARZYNA, Jaworzno (PL)  
 (72) KLUCZEWSKA KATARZYNA, LOCH BARBARA  
 (54) Klosz znicza  
 (55)



Fig.1

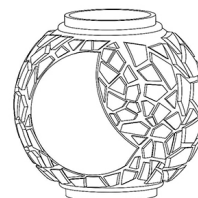
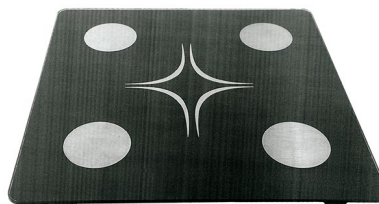

Fig.2

(51) 03-01 (11) **28643** (22) 2023 02 28 (21) 31427  
 (73) PIETRZAK PAWEŁ, Tenczynek (PL)  
 (72) PIETRZAK PAWEŁ  
 (54) Magazynek na końcówki wkrętarskie  
 (55)



(51) 10-04 (11) **28644** (22) 2023 02 22 (21) 31408  
 (73) MACIĄG SŁAWOMIR FALCON, Radom (PL)  
 (72) MACIĄG SŁAWOMIR  
 (54) Waga łazienkowa analityczna  
 (55)



(51) 06-04 (11) **28645** (22) 2023 01 26 (21) 31335  
 (73) TWOREK KAMIL PROSTAL, Nowe Żukowice (PL)  
 (72) TWOREK KAMIL  
 (54) Stojak drucziany na płyty winylowe  
 (55)

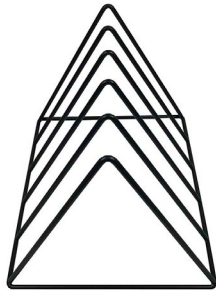

(51) 03-01 (11) **28646** (22) 2023 01 26 (21) 31336  
 (73) TWOREK KAMIL PROSTAL, Nowe Żukowice (PL)  
 (72) TWOREK KAMIL  
 (54) Skarbonka  
 (55)



(51) 26-05 (11) **28647** (22) 2023 01 09 (21) 31276  
 (73) MARCHUT LESZEK, Gorlice (PL)  
 (72) MARCHUT LESZEK  
 (54) Lampa  
 (55)



Fig. 5.1

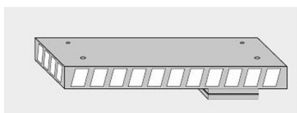

Fig. 5.2

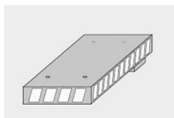

Fig. 5.3

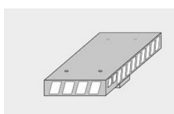

Fig. 5.4

(51) 26-05 (11) **28648** (22) 2023 01 09 (21) 31277  
 (73) MARCHUT LESZEK, Gorlice (PL)  
 (72) MARCHUT LESZEK

(54) Lampa  
 (55)

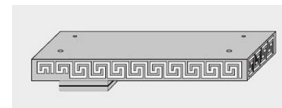

Fig. 6.1

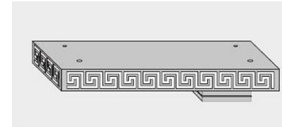

Fig. 6.2

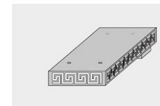

Fig. 6.3

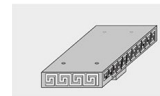

Fig. 6.4

(51) 26-01 (11) **28649** (22) 2023 02 15 (21) 31386  
 (73) ILUMINI SPÓŁKA Z OGRANICZONĄ ODPOWIEDZIALNOŚCIĄ,  
 Warszawa (PL)  
 (72) WILIGÓRSKI MAREK  
 (54) Kłosz znicza nagrobkowego  
 (55)

FIGURA1



FIGURA2



FIGURA3



FIGURA4



(51) 06-01 (11) **28650** (22) 2023 02 06 (21) 31370  
 (73) POLITECHNIKA ŚWIĘTOKRZYSKA, Kielce (PL)  
 (72) GRABA MARCIN, HORIELOVA MARYNA  
 (54) Krzesło barowe  
 (55)



(51) 06-04 (11) **28651** (22) 2023 02 06 (21) 31374  
 (73) POLITECHNIKA ŚWIĘTOKRZYSKA, Kielce (PL)  
 (72) GRABA MARCIN, HORIELOVA MARYNA  
 (54) Szafa  
 (55)



(51) 06-04 (11) **28652** (22) 2023 02 06 (21) 31375  
 (73) POLITECHNIKA ŚWIĘTOKRZYSKA, Kielce (PL)  
 (72) GRABA MARCIN, KOŁTUN PATRYCJA  
 (54) Szafa  
 (55)



(51) 06-03 (11) **28653** (22) 2023 02 06 (21) 31372  
 (73) POLITECHNIKA ŚWIĘTOKRZYSKA, Kielce (PL)  
 (72) GRABA MARCIN, HORIELOVA MARYNA  
 (54) Stół biurowy  
 (55)



(51) 19-06 (11) **28654** (22) 2023 03 01 (21) 31428  
 (73) MARUNIAK MATEUSZ PHU, Poznań (PL)  
 (72) MARUNIAK MATEUSZ  
 (54) Szablony [wzory]  
 (55)

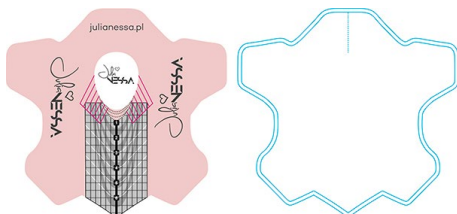

(51) 19-06 (11) **28655** (22) 2023 03 01 (21) 31429  
 (73) MARUNIAK MATEUSZ PHU, Poznań (PL)  
 (72) MARUNIAK MATEUSZ  
 (54) Szablony [wzory]  
 (55)

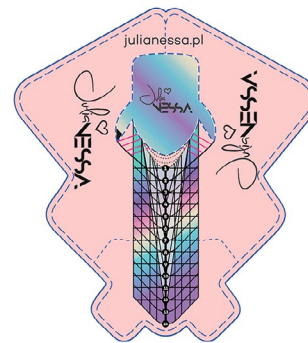

### UNIEWAŻNIENIE PRAWA

*Poniższe zestawienie zawiera kolejno: numer unieważnionego prawa z rejestracji oraz zakres unieważnienia.*

(11) 25958 Prawo unieważniono w całości.

### WYGAŚNIĘCIE PRAWA

*Poniższe zestawienie zawiera kolejno: numer wygasłego prawa z rejestracji, datę wygaśnięcia oraz zakres wygaśnięcia.*

(11) 21765	2020 03 20	Prawo wygasło w całości.
(11) 21767	2020 03 20	Prawo wygasło w całości.
(11) 22657	2021 04 14	Prawo wygasło w całości.
(11) 22684	2021 02 05	Prawo wygasło w całości.
(11) 23056	2021 05 17	Prawo wygasło w całości.
(11) 23548	2021 11 15	Prawo wygasło w całości.
(11) 23590	2022 04 19	Prawo wygasło w całości.
(11) 23591	2022 04 14	Prawo wygasło w całości.
(11) 23596	2022 03 23	Prawo wygasło w całości.
(11) 23597	2022 04 20	Prawo wygasło w całości.
(11) 23612	2022 04 27	Prawo wygasło w całości.
(11) 23621	2022 04 26	Prawo wygasło w całości.
(11) 23624	2022 03 17	Prawo wygasło w całości.
(11) 23631	2022 04 25	Prawo wygasło w całości.
(11) 23632	2022 03 20	Prawo wygasło w całości.
(11) 23634	2022 03 24	Prawo wygasło w całości.
(11) 23637	2022 03 24	Prawo wygasło w całości.
(11) 23638	2022 04 25	Prawo wygasło w całości.
(11) 23639	2022 04 25	Prawo wygasło w całości.
(11) 23640	2022 04 25	Prawo wygasło w całości.
(11) 23641	2022 04 25	Prawo wygasło w całości.
(11) 23644	2022 03 24	Prawo wygasło w całości.
(11) 23652	2022 04 11	Prawo wygasło w całości.
(11) 23654	2022 04 10	Prawo wygasło w całości.
(11) 23657	2022 04 10	Prawo wygasło w całości.
(11) 23658	2022 04 12	Prawo wygasło w całości.
(11) 23663	2022 04 07	Prawo wygasło w całości.
(11) 23665	2022 04 26	Prawo wygasło w całości.
(11) 23705	2022 03 17	Prawo wygasło w całości.
(11) 23731	2022 04 18	Prawo wygasło w całości.



**REJESTRACJA MIĘDZYNARODOWA  
UZNANA NA TERYTORIUM RZECZYPOSPOLITEJ POLSKIEJ**

Poniższe zestawienie zawiera kolejno: symbol klasy wzoru przemysłowego, numer prawa z rejestracji międzynarodowej, datę rejestracji międzynarodowej, datę publikacji rejestracji międzynarodowej, nazwisko i imię lub nazwę uprawnionego, określenie przedmiotu wzoru, rysunek wzoru lub fotografię wzoru.

(51) 02-07 (11) **DM/222 141** (15) 29.03.2022 (45) 31.03.2023  
(73) ROBERT GRIFFIN,  
4548 Av. de Mayfair, H4B 2E5 Montréal, Québec (CA)  
(54) Zestaw miniaturowych szalików  
(55)

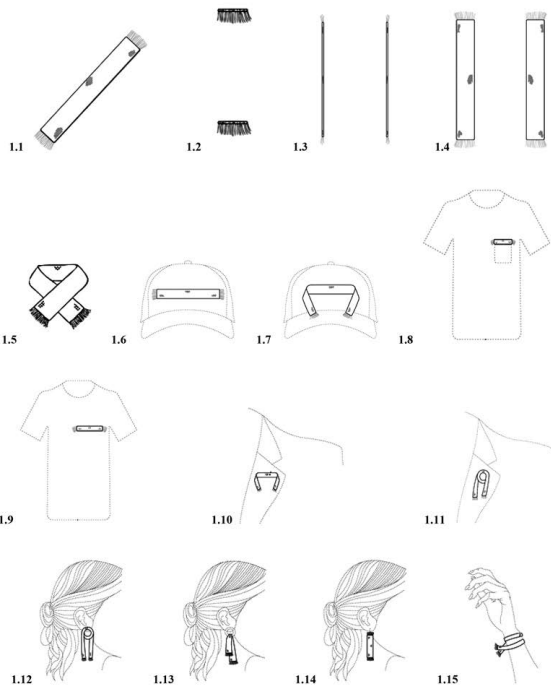

(51) 23-04 (11) **DM/224 557** (15) 06.04.2022 (45) 07.04.2023  
(73) RZ Industries LLC,  
3201 County Road 42 W, Suite 102, 55306 Burnsville, Minnesota (US)  
(54) 1. Filtr do aparatów uzdatniających powietrze  
(55)

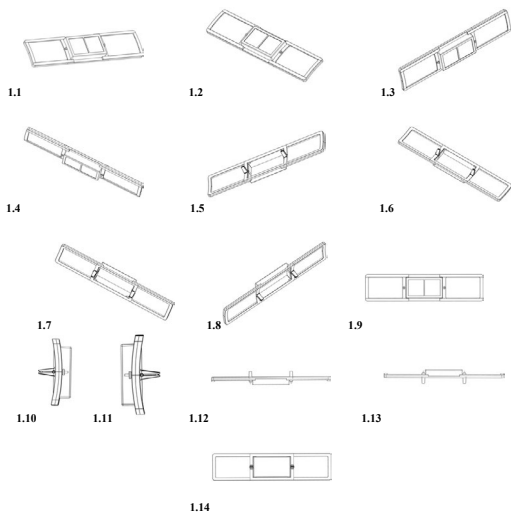

(51) 07-03 (11) **DM/224 694** (15) 31.10.2022 (45) 05.05.2023  
(73) Kolor Magnetic (Shenzhen) Co., Ltd.,  
Niushipu, Liuyue, Henggang, Longgang District,  
518000 Shenzhen (CN)

(54) 1. Widelec [stołowy]  
(55)

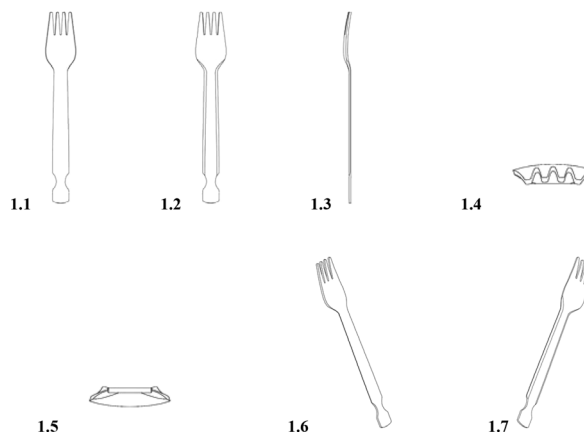

(51) 23-07 (11) **DM/227 582** (15) 01.11.2022 (45) 24.03.2023  
(73) Ben Star,  
1388 Campbell Rd., VOR 1L6 Cobble Hill, British Columbia (CA)  
(54) Toaleta dla zwierząt  
(55)

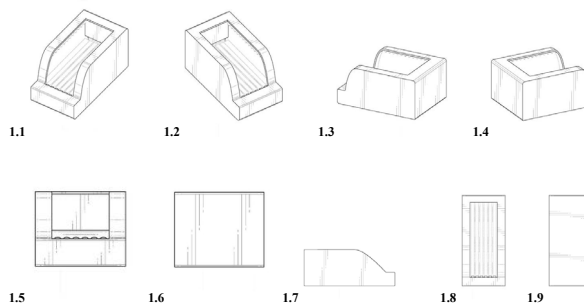

(51) 12-02 (11) **DM/228 052** (15) 27.02.2023 (45) 14.04.2023  
(73) Daniel Hagos,  
52 Harlinger Street, SE185SY London (GB)  
(54) Składany wózek zakupowy – rama i torba  
(55)

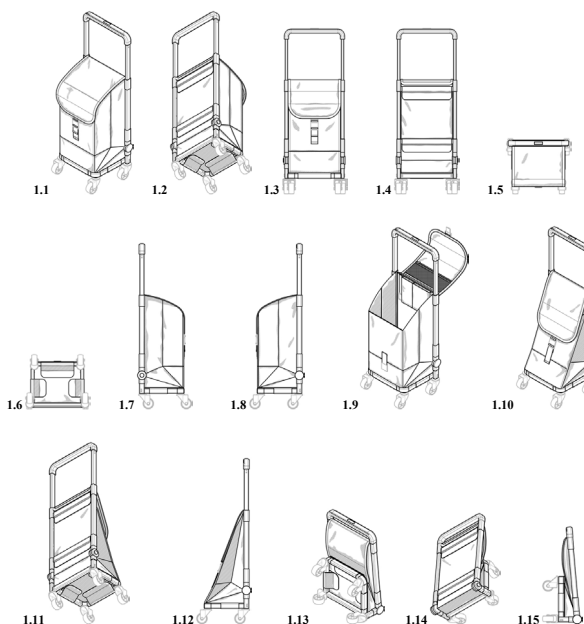

(51) 13-03 (11) **DM/228 499** (15) 17.02.2023 (45) 05.05.2023  
(73) SHENZHEN BASEUS TECHNOLOGY CO., LTD,  
Baseus Intelligent Park, 2008 XueGang Road, BanTian Street,  
LongGang District, 518000 ShenZhen, Guangdong (CN)  
(54) 1. Gniazdko [elektryczne]  
(55)

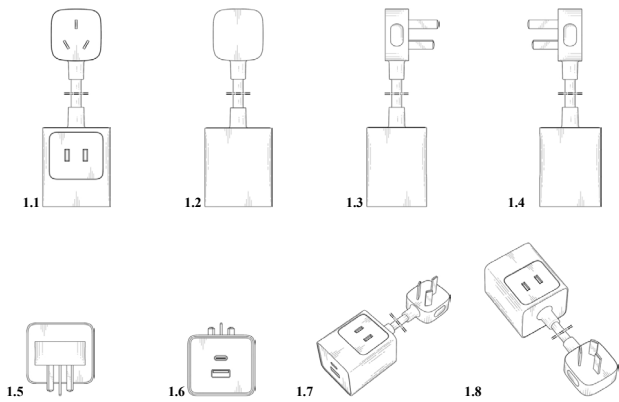

## D. ZNAKI TOWAROWE

Cyfrowe kody identyfikacyjne (wg normy WIPO ST. 60), które poprzedzają informacje dotyczące znaków towarowych oznaczają:

- (111) – numer prawa ochronnego lub rejestracji międzynarodowej
- (141) – data wygaśnięcia prawa ochronnego z dowolnego powodu przewidzianego prawem
- (151) – data wydania decyzji o udzieleniu prawa ochronnego dla znaków krajowych lub data rejestracji międzynarodowej
- (180) – oczekiwana data wygaśnięcia prawa ochronnego
- (210) – numer zgłoszenia
- (220) – data zgłoszenia (w przypadku konwersji – oznaczono literą K – jest to data, od której liczy się okres ochrony na terytorium Polski)
- (441) – data ogłoszenia o zgłoszeniu
- (510) – wykaz towarów
- (511) – klasy towarowe
- (531) – symbol klasyfikacji elementów graficznych znaku
- (540) – określenie znaku towarowego
- (591) – wskazanie kolorów
- (552) – znak pozycyjny lub znak stanowiący deseń
- (553) – znak ruchomy lub znak multimedialny
- (554) – znak przestrzenny
- (555) – znak holograficzny
- (556) – znak dźwiękowy
- (558) – znak składający się z koloru lub zestawienia kolorów
- (559) – znak inny
- (571) – opis znaku
- (551) – wskazanie kategorii znaku towarowego lub udzielonego prawa, jeżeli dotyczy wspólnego prawa ochronnego, wspólnego znaku towarowego albo znaku towarowego gwarancyjnego
- (581) – data notyfikacji
- (732) – nazwisko i imię lub nazwę uprawnionego, jego miejsce zamieszkania lub siedzibę oraz kod kraju

### PRAWA OCHRONNE NA ZNAKI TOWAROWE

#### UDZIELONE PRAWA

(od nr 361 336 do nr 361 609)

(111) **361336** (220) 2022 09 14 (210) 547193  
 (151) 2023 02 21 (441) 2022 11 07  
 (732) ARKA-TRANS SPÓŁKA Z OGRANICZONĄ  
 ODPOWIEDZIALNOŚCIĄ, Poznań (PL)  
 (540) (znak słowno-graficzny)  
 (540) ARKA  
 (540)



(591) niebieski, biały  
 (531) 29.01.12, 26.04.01, 26.04.07, 03.07.24, 27.05.01, 27.05.02, 27.05.17  
 (510), (511) **39** Transport, Transport drogowy, Transport towarów,  
 Transport pasażerski, Organizowanie transportu, Logistyka transpor-  
 tu, Magazynowanie ładunku przed transportem, Spedycja, Spedycja  
 towarów.

(111) **361337** (220) 2022 09 20 (210) 547387  
 (151) 2023 02 20 (441) 2022 10 24  
 (732) DARCHEM COSMETICS SPÓŁKA Z OGRANICZONĄ  
 ODPOWIEDZIALNOŚCIĄ, Mogilno (PL)

(540) (znak słowno-graficzny)  
 (540) ALL  
 (540)



(591) czerwony, czarny, biały  
 (531) 26.13.25, 27.05.01, 27.05.03, 29.01.13  
 (510), (511) **3** Płyn do mycia naczyń, Płyny do czyszczenia, Płyn do mycia, Płyny do szorowania, Mydło w płynie do mycia naczyń, Płynne detergenty do zmywarek, Preparaty do prania, Płyny do prania, Płyny do prania chemicznego, Środki zmiękczające do prania, Środki do prania tkanin, Odkamieniacze do użytku domowego, Preparaty do udrażniania rur, Produkty do udrażniania odpływów i zlewów, Środki do czyszczenia toalet, Żele do mycia toalet, Wybielacze, Preparaty do czyszczenia i odświeżania, Detergenty do użytku domowego, Preparaty czyszczące do czyszczenia rur kanalizacyjnych, Preparaty chemiczne do czyszczenia do użytku domowego, Preparaty myjące, Preparaty wybielające, Środki czyszczące, Środki do zmywania naczyń, Środki nadające połysk do czyszczenia okien, Żrące środki czyszczące, **16** Ręczniki papierowe do czyszczenia, Ręczniki papierowe.

(111) **361338** (220) 2022 09 22 (210) 547435  
 (151) 2023 02 28 (441) 2022 10 31



(732) INTERLAN ANDRZEJ KUŁAKOWSKI I SPÓŁKA – SPÓŁKA JAWNA, Poznań (PL)  
 (540) (znak słowno-graficzny)  
 (540) ispeed  
 (540)



(591) czarny, zielony, biały  
 (531) 29.01.13, 27.05.01, 24.15.02  
 (510), (511) **9** Oprogramowanie logistyczne, Oprogramowanie transportowe, Oprogramowanie spedycyjne, **42** Wynajem oprogramowania logistycznego, transportowego, spedycyjnego, Oprogramowanie logistyczne, transportowe i spedycyjne jako usługa [SaaS].

(111) **361339** (220) 2022 10 04 (210) 547828  
 (151) 2023 02 28 (441) 2022 10 31  
 (732) KAUS ARKADIUSZ, Skarżysko-Kamienna (PL)  
 (540) (znak słowno-graficzny)  
 (540) WĄŻ  
 (540)



(591) biały, czarny, niebieski  
 (531) 29.01.13, 27.05.01, 26.03.23, 26.03.01, 26.13.01  
 (510), (511) **9** Cyfrowe dyski audio, Cyfrowe taśmy audio, Dyski audio, Nagrania audio, Nagrania audio i wideo, Płyty kompaktowe audio, Dyski optyczne z muzyką, Muzyka cyfrowa do pobrania z komputerowej bazy danych lub Internetu, Muzyka cyfrowa do pobrania dostarczona z Internetu, Muzyka cyfrowa do pobrania dostarczana z witryn internetowych MP3, Muzyka cyfrowa do pobrania udostępniana na witrynach internetowych MP3, Muzyka cyfrowa do pobrania, Muzyka cyfrowa do pobrania z Internetu, Muzyka cyfrowa (ładowna), dostarczona z Internetu, Muzyka, filmy i inne rodzaje elektronicznych publikacji tekstowych i obrazowych utrwalone na nośnikach, Nagrania wideo z muzyką, Nagrane płyty kompaktowe z muzyką, Nagrania wideo z muzyką, do pobrania, Płyty kompaktowe z muzyką, Chipy zawierające muzyczne nagrania dźwiękowe, Kasety muzyczne, Muzyczne nagrania dźwiękowe, Muzyczne nagrania dźwiękowe do pobrania, Muzyczne nagrania na taśmach, Muzyczne nagrania wideo, Nagrane taśmy muzyczne, Nagrania muzyczne, Nagrania muzyczne na taśmach, Nagrania muzyczne w formie dysków, Nagrania muzyczne w postaci płyt, Pliki muzyczne do pobierania, **41** Koncerty muzyczne na żywo, Koncerty muzyczne, Przedstawienia muzyczne, Przedstawienia muzyczne na żywo, Muzyczne widowiska sceniczne wykonywane w miejscach przeznaczonych do występów, Widowiska muzyczne, Widowiska muzyczne na żywo, Usługi rozrywki muzycznej świadczone przez grupy instrumentalne, Występy muzyczne na żywo.

(111) **361340** (220) 2022 10 11 (210) 548020  
 (151) 2023 02 28 (441) 2022 11 14  
 (732) LIVEKID SPÓŁKA Z OGRANICZONĄ ODPOWIEDZIALNOŚCIĄ, Wrocław (PL)  
 (540) (znak słowno-graficzny)  
 (540) FunClass  
 (540)



(591) czarny, czerwony, niebieski, zielony  
 (531) 26.01.01, 26.03.01, 26.04.01, 27.05.01, 29.01.14

(510), (511) **9** Aplikacje mobilne, Oprogramowanie komputerowe, Oprogramowanie komputerowe do dostarczania informacji dotyczących usług edukacyjnych, sportowych, rozrywkowych, w szczególności przeznaczonych dla dzieci, Oprogramowanie komputerowe do oferowania informacji dotyczących usług edukacyjnych, sportowych, rozrywkowych, w szczególności przeznaczonych dla dzieci, **35** Zapewnianie platformy internetowej dla nabywców i sprzedawców usług edukacyjnych, sportowych, rozrywkowych, w szczególności przeznaczonych dla dzieci, **41** Dostarczanie informacji dotyczących usług edukacyjnych, sportowych, rozrywkowych, w szczególności przeznaczonych dla dzieci, Dostarczanie informacji dotyczących usług edukacyjnych, sportowych, rozrywkowych, w szczególności przeznaczonych dla dzieci, za pośrednictwem interaktywnej strony internetowej, Dostarczanie informacji dotyczących usług edukacyjnych, sportowych, rozrywkowych, w szczególności przeznaczonych dla dzieci, za pośrednictwem aplikacji mobilnych.

(111) **361341** (220) 2022 10 05 (210) 547873  
 (151) 2023 02 28 (441) 2022 11 14  
 (732) BALKOWSKI MIROSŁAW, Gdańsk (PL)  
 (540) (znak słowny)  
 (540) eskimos  
 (510), (511) **30** Ciastka, Ciastka (ciasto na-), Wyroby cukiernicze, Wyroby cukiernicze płynne, Musy (wyroby cukiernicze), Lodowe wyroby cukiernicze, Gotowe desery (wyroby cukiernicze), Wyroby cukiernicze, ciasta, tarty i ciasteczka, Wyroby piekarnicze, Wyroby piekarnicze bezglutenowe, Gotowe desery [wyroby piekarnicze], Chleb, Świeży chleb, Chleb i bułki, Chrupiące pieczywo.

(111) **361342** (220) 2022 06 23 (210) 544407  
 (151) 2023 02 21 (441) 2022 11 07  
 (732) LISIK FILIP LIMA BY LIMA, Jeżów (PL)  
 (540) (znak słowno-graficzny)  
 (540) SPACE OUT  
 (540)



(591) biały, czarny, szary  
 (531) 29.01.13, 27.05.01, 26.01.01, 26.01.03, 26.01.18, 01.01.01, 01.01.05, 01.01.09, 26.13.25  
 (510), (511) **5** Odżywcze suplementy diety, Konopie indyjskie do celów medycznych, Olejki lecznicze, Preparaty witaminowe, Dietetyczne napoje przystosowane do celów medycznych, Herbaty ziołowe do celów leczniczych, Kannabidiol do użytku medycznego, Mineralne suplementy diety, Nalewki do celów medycznych, Napary lecznicze, Napoje stosowane w lecznictwie, Olejek terpentynowy do celów farmaceutycznych, Suplementy diety o działaniu kosmetycznym, Suplementy diety z białek serwatkowych, Suplementy diety zawierające alginiany, Suplementy diety zawierające białko, Suplementy diety zawierające glukozę, Suplementy diety zawierające lecytynę, Syropy do użytku farmaceutycznego, Środki nasenne, Środki uspokajające, Środki uspokajające, Tetrahydrokannabinol (THC) do użytku medycznego, Wywary do celów farmaceutycznych, Zioła do palenia do celów medycznych, Zioła lecznicze, **30** Esencje do artykułów żywnościowych, inne niż esencje eteryczne i olejki eteryczne, Przetworzone nasiona konopi siewnej [przyprawy], Aromaty spożywcze, inne niż olejki eteryczne, Dodatki smakowe do napojów, inne niż olejki eteryczne, Kwiaty i liście jako substytut herbaty, Napary ziołowe, Miętówki odświeżające oddech, Napary, inne do celów leczniczych, Nielecznicze napoje na bazie herbaty, Pastylki (wyroby cukiernicze), Pomadki [cukierki], Przetworzone nasiona do użytku jako przyprawa, Substytuty herbaty, Zioła do celów spożywczych, **32** Napoje bezalkoholowe, Drinki na bazie piwa, Esencje do wytwarzania napojów bezalkoholowych, nie w postaci olejków eterycznych,

Koktajle bezalkoholowe, Napoje bezalkoholowe na bazie suszonych owoców, Napoje bezalkoholowe o smaku herbaty, Napoje bezalkoholowe o smaku kawy, Napoje energetyzujące, Napoje izotonizujące, Napoje na bazie owoców lub warzyw, Owoce (Bezalkoholowe napoje z soków), Piwo, Owocowe nektary, bezalkoholowe, Syrop do lemoniady, Syrop do napojów.

(111) **361343** (220) 2022 10 17 (210) 548279  
 (151) 2023 02 21 (441) 2022 11 07  
 (732) MEDIFY.ME SPÓŁKA Z OGRANICZONĄ  
 ODPOWIEDZIALNOŚCIĄ, Kąpino (PL)  
 (540) (znak słowno-graficzny)  
 (540) appt-now  
 (540)



(591) czarny, niebieski, biały  
 (531) 24.13.17, 17.01.05, 27.05.01, 29.01.13  
 (510), (511) **42** Oprogramowanie jako usługa [SaaS], **44** Usługi medyczne.

(111) **361344** (220) 2021 02 01 (210) 523874  
 (151) 2021 09 07 (441) 2021 05 24  
 (732) FRANCUZ MAREK FRANC-DEKER, Kraków (PL)  
 (540) (znak słowny)  
 (540) FRANC-DEKER

(510), (511) **6** Drobne wyroby metalowe, Metalowe materiały przetworzone i półprzetworzone, będące półproduktami, Metalowe materiały i elementy budowlane i konstrukcyjne, Kotwy metalowe, Łupki, Metalowe zaczepy do płytek dachowych, Metalowe okna dachowe, Metalowe okna dachowe w kształcie kopuły, Metalowe okna podnoszone, Metalowe okna świetlikowe do użytku w budynkach, **19** Niemetalowe drzwi, bramy, okna i osłony okienne, Niemetalowe materiały i elementy budowlane i konstrukcyjne, Belka drewniana przycięta do połowy grubości, Belki drewniane przycięte do połowy grubości, Częściowo obrobione drewno, Drewno częściowo obrobione, Drewno, Drewno po obróbce, Drewno półobrobione, Drewno profilowane, Kopuły niemetalowe, Niemetalowe kopuły do budynków, Rusztowania, Materiały i elementy budowlane i konstrukcyjne z drewna i sztucznego drewna, Materiały i elementy budowlane i konstrukcyjne z paku, smoły, bitumu lub asfaltu, Asfalt do użytku w pracach dekarских, Asfaltowe powłoki dachowe, Asfaltowy filc dachowy, Niemetalowe belki budowlane, Belki, Belki niemetalowe, Belki niemetalowe do celów budowlanych, Belki z materiałów niemetalowych, Bitumiczne fugi na powłoki dachowe, Bitumiczne powłoki dachowe, Bitumiczne produkty do pokrywania dachów [inne niż w postaci farb], Bitumiczne produkty w postaci membran do zabezpieczania przed wodą, Bitumiczne produkty w postaci arkuszy do impregnacji wodoodpornej powierzchni dachowych, Bituminizowane materiały na pokrycia dachowe, Bitumowe membrany uszczelniające, Blacha z tworzyw sztucznych na dachy, Dachowe naswietla półkoliste [okna] z materiałów niemetalowych, Niemetalowe dachowe otwory wentylacyjne, Niemetalowe pokrycia dachowe, Dachówki ceramiczne, Dachówki gliniane, Dachówki holenderskie [esówki, holenderki], Dachówki kamienne, Dachówki, nie z metalu, Dachówki z zaprawy cementowej, Niemetalowe konstrukcje pokryć dachów, Deski, Deski dachowe [z drewna], Deski drewniane, Deski [drewno budowlane], Deski z materiałów niemetalowych do użytku w budownictwie, Deskowanie budowlane niemetalowe, Filcowe pokrycia dachowe, Faliste arkusze wykonane z materiałów z tworzyw sztucznych [materiały dachowe], Emulsje bitumiczno-lateksowe do celów budowlanych, Niemetalowe elementy wykończeniowe do zabezpieczania budynków przed wodą, Filc do pokrywania dachów, Folie z tworzyw sztucznych do użytku w budownictwie, Gonty bitumiczne, Gonty drewniane, Gonty niemetalowe, Gzysmy niemetalowe, Gzysmy pod sufit (nie z metalu), Niemetalowe krawędzie dachów, Klinkier jako kruszywo, Krokwie dachowe, Krokwie drewniane, Legary drewniane, Łupki dachowe, Łupkowa dachówka, Materiały do pokrywania dachu, Membrany dachowe z PCV, Membrany do pokryć dachowych, Niemetalowa więźba dachowa, Niemetalowe dachówki, Niemetalo-

we materiały budowlane do pokrywania dachu, Niemetalowe obróbki blacharskie dachu, Niemetalowe płyty dachowe o właściwościach izolacyjnych, Niemetalowe płyty dachowe, Niemetalowe pokrycia dachowe, Odachowanie, Odporne na wilgoć membrany z materiałów z tworzyw sztucznych, Papa dachowa, Papa dachowa asfaltowa, Płyty dachowe [z drewna], Niemetalowe płyty do dachów, Pokrycia dachowe, niemetalowe, Pokrycia dachowe z gontów, Pokrycia dachowe niemetalowe zawierające baterie słoneczne, Polipropylenowe arkusze faliste [pokrycia dachowe], Rynny dachowe, nie z metalu, Niemetalowe rynny dachowe, Rynny deszczowe, nie z metalu, Rynny niemetalowe, Niemetalowe rynny zsypane do celów budowlanych, Warstwy izolacyjne dachu, Włókna nietkane do użytku przy kryciu dachów, Wykończeniowe elementy dachów, niemetalowe, **37** Usługi dekarские, Usługi budowlane, konstrukcyjne, rozbiórkowe i wyburzeniowe, Czyszczenie, naprawy i konserwacja powierzchni dachowych, Wynajem narzędzi, instalacji i sprzętu budowlanego, rozbiórkowego, czyszczącego i konserwacyjnego, Ciesielstwo, Doradztwo dotyczące budownictwa mieszkalnego i budynków, Doradztwo inżynierskie, Impregnacja wodoodporna budynków podczas budowy, Instalacja izolacji termicznej w budynkach, Instalacja materiałów izolacyjnych w budynkach, na dachach i w konstrukcjach, Instalacja pokryć dachowych, Izolacja dachów, Izolacja ścian wewnętrznych i zewnętrznych, sufitów i dachów, Izolowanie budynków, Izolowanie budynków w trakcie budowy, Izolowanie dachów, Montaż izolacji do budynków, Nakładanie powłok nieprzemakalnych na dachy, Rozbiórka dachów, Udzielanie informacji związanych z renowacją budynków, Udzielanie informacji związanych z odbudową budynków, Udzielanie informacji związanych z konstrukcją budynków, Układanie dachówek i płytek łupkowych, Usługi budowlane, Usługi budowlane i konstrukcyjne, Usługi doradcze dotyczące przebudowy budynków, Usługi doradcze dotyczące konstrukcji budynków i innych struktur, Usługi doradcze i informacyjne dotyczące budownictwa, Usługi instalacji dachów, Usługi w zakresie wypożyczania maszyn budowlanych, Wynajem desek rusztowaniowych, Wynajem rusztowań.

(111) **361345** (220) 2022 08 19 (210) 546363  
 (151) 2022 12 27 (441) 2022 09 12  
 (732) AIR-COM PNEUMATYKA AUTOMATYKA  
 SPÓŁKA Z OGRANICZONĄ ODPOWIEDZIALNOŚCIĄ  
 SPÓŁKA KOMANDYTOWA, Długoleka (PL)  
 (540) (znak słowny)  
 (540) PNEUER

(510), (511) **6** Złączki rurowe z metalu, Złączki metalowe do rur, Osprzęt do rur [złączki] metalowy, Metalowe złączki połączeniowe do rur, Przewody metalowe, Rurowe (Przewody-) metalowe, Metalowe przewody i rury, Armatura metalowa do przewodów sprężonego powietrza, Metalowe materiały wzmacniające do przewodów do transportu powietrza sprężonego, Sprężyny [drobnica metalowa], Sprężyny i zawory [z wyjątkiem elementów maszyn], Zamocowania rur [Obejmy do-] metalowe, **7** Pneumatyczne lub hydrauliczne siłowniki liniowe, inne niż do pojazdów lądowych, Pneumatyczne siłowniki zaworowe, Hydrauliczne złącza obrotowe, Pneumatyczne śrubokręty, Młotki pneumatyczne, Narzędzia pneumatyczne [maszyn], Przemysłowe narzędzia pneumatyczne, Przenośne narzędzia pneumatyczne, Zawory sterowane pneumatycznie, Amortyzatory pneumatyczne do maszyn, Urządzenia sterujące procesami [pneumatyczne], Regulatory procesów przemysłowych [pneumatyczne], Sterowniki pneumatyczne do maszyn, Pneumatyczne urządzenia podnoszące [maszyn], Pneumatyczne wkrętki do nakrętek, Pneumatycznie obsługiwane podnośniki [maszyn], Pneumatyczne przyrządy do sterowania systemem, Mechaniczne i pneumatyczne narzędzia do podnoszenia, Pneumatyczne urządzenia uruchamiające do zaworów regulujących, Zawory obsługiwane automatycznie poprzez pneumatyczne urządzenia sterujące, Zawory, Zawory hydrauliczne, Zawory do maszyn, Zawory [części maszyn], Zawory zamykane [części maszyn], Zawory kłapowe [części maszyn], Zawory hydrauliczne [części maszyn], Zawory dozujące [części maszyn], Zawory ciśnieniowe [części maszyn], Zawory redukcyjne [części maszyn], Zawory zamykające plastikowe [części maszyn], Zawory przełączające sterowane sprężonym powietrzem, Zawory kulowe stanowiące części maszyn, Zawory kątowe stanowiące części maszyn, Zawory motylkowe stanowiące części maszyn, Zawory [części maszyn lub silników], Zawory obsługiwane poprzez zmiany ciśnienia, Metalowe zawory jednokierunkowe [części maszyn], Metalowe zawory zamykające [części

maszyn], Zawory pilotowe na sprężone powietrze, Zawory zwrotne z metalu [części maszyn], Kurki spustowe [zawory] stanowiące części maszyn, Zawory kontroli ciśnienia stanowiące części maszyn, Próżniowe zawory sterujące [części do maszyn], Zawory do regulacji ciśnienia będące częściami maszyn, Przewody niemetalowe do użytku w hydraulicznych systemach maszyn, Przewody metalowe do użytku w hydraulicznych systemach maszyn, Kompresory gazowe, Kompresory jako części maszyn i silników, Sprężarki powietrza, Sprężarki tłokowe, Sprężarki obrotowe, Sprężarki osiowe, Obrotowe sprężarki powietrzne, Śrubowe sprężarki powietrzne, Maszyny wykorzystujące sprężone powietrze, Smarownice na sprężone powietrze, Maszyny na sprężone powietrze, Pompy na sprężone powietrze, Zawory ssące do sprężarek powietrza, Pistolety do maszyn rozpylających na sprężone powietrze, Automatem wlotowe zawory regulujące do sprężarek powietrza tłokowych, Śrubowe zawory wypływowe dla sprężonego powietrza [części do maszyn], Transformatory ciśnienia, Reduktory ciśnienia [części maszyn], Regulatory ciśnienia [zawory] stanowiące części maszyn, Rury ciśnieniowe z metalu [części do maszyn], Siłowniki hydrauliczne, Pompy próżniowe, Próżniowe pompy tłokowe, Pompy próżniowe tłoczące, 9 Pneumatyczne urządzenia sterujące, Czujniki ciśnienia, Elektroniczne czujniki ciśnienia, Manometry, Termometry, Przekazniki ciśnienia, Rejestratory ciśnienia, Reduktory ciśnienia, Przetworniki ciśnienia, Mierniki ciśnienia, Wyłączniki ciśnieniowe, Urządzenia do kontroli ciśnienia, 17 Złączki, Złączki do rur niemetalowe, Niemetalowe złączki do rur elastycznych, Złączki z kauczuku do rur, Złączki (Niemetalowe-) do rur, Złączki niemetalowe do rur sztywnych, Złączki, niemetalowe, do rur elastycznych, Niemetalowe złączki do użytku z przewodami węzowymi, Węże pneumatyczne, niemetalowe, Węże do narzędzi pneumatycznych, Uszczelki niemetalowe do zawieszenia pneumatycznego, Przewody gumowe, Przewody giętkie niemetalowe, Giętkie przewody rurowe wykonane z kauczuku, Niemetalowe przewody giętkie wykonane z gumy, Giętkie przewody rurowe wykonane z tworzyw sztucznych, Giętkie przewody rurowe wykonane z materiałów włókienniczych, Przewody giętkie z tworzywa sztucznego do celów hydraulicznych, Rury giętkie, rurki, przewody giętkie i wyposażenie do nich. w tym zawory, nie z metalu, Niemetalowe węże ciśnieniowe, 22 Złączki niemetalowe.

(111) **361346** (220) 2022 08 30 (210) 546701  
 (151) 2023 01 03 (441) 2022 09 19  
 (732) FFI SPÓŁKA Z OGRANICZONĄ ODPOWIEDZIALNOŚCIĄ  
 W RESTRUKTURYZACJI, Mogilno (PL)  
 (540) (znak słowno-graficzny)  
 (540) SOUNDS OF POZNAŃ  
 (540)



(531) 26.01.06, 26.04.03, 26.04.09, 27.05.01  
 (510), (511) **41** Usługi agencji dystrybucji biletów [rozrywka], Usługi agencji rezerwujących bilety na spektakle teatralne, Usługi agencji sprzedaży biletów na imprezy rozrywkowe, Usługi agencji sprzedaży biletów online do celów rozrywkowych, Usługi rezerwacji biletów na spektakle, Usługi rezerwacji biletów na koncerty, Usługi rezerwacji biletów i rezerwacji miejsc na wydarzenia rozrywkowe, Degustacje win [usługi rozrywkowe], Doradztwo w zakresie planowania imprez specjalnych, Doradztwo w zakresie planowania przyjęć, Dostarczanie informacji na temat aktywności kulturalnych, Dyskoteki, Dostarczanie rozrywki w postaci nagranej muzyki, Administrowanie [organizacja] usługami rozrywkowymi, Administrowanie [organizacja] działalnością kulturalną, Informacja o rozrywce, Informacja o rekreacji, Informacja o wypoczynku, Imprezy kulturalne, Konkursy muzyczne, Malowanie twarzy, Nocne kluby, Organizacja imprez rozrywkowych, Organizacja imprez kulturalnych i artystycznych, Organizacja i przeprowadzanie aktywności rozrywkowych, Organizacja i przeprowadzanie aktywności kulturalnych, Organizacja przyjęć, Organizowanie festiwali w celach rozrywkowych, Organizowanie festiwali w celach rekreacyjnych, Organizowanie festiwali w celach kulturalnych, Or-

ganizowanie festynów w celach rozrywkowych, Organizowanie festynów w celach kulturalnych, Organizowanie i prowadzenie loterii, Organizowanie i prowadzenie spotkań w dziedzinie rozrywki, Organizowanie i urządzenie wystaw w celach rozrywkowych, Organizowanie imprez muzycznych, Organizowanie imprez rekreacyjnych, Organizowanie imprez rozrywkowych i kulturalnych, Organizowanie imprez tanecznych, Organizowanie imprez w celach rozrywkowych, Organizowanie imprez w celach kulturalnych, Organizowanie imprez sportowych, Organizowanie imprez w celach kulturalnych, Organizowanie konferencji, wystaw i konkursów, Organizowanie kongresów i konferencji w celach kulturalnych i edukacyjnych, Organizowanie pokazów w celach rozrywkowych, Organizowanie rozrywki, Organizowanie rozrywki wizualnej, Organizowanie rozrywki wizualnej i muzycznej, Organizowanie widowisk w celach kulturalnych, Organizowanie widowisk w celach rozrywkowych, Organizowanie wycieczek w celach rozrywkowych, Pokazy filmowe, Planowanie widowisk, Planowanie przyjęć, Prowadzenie imprez kulturalnych, Prowadzenie imprez rozrywkowych, Prowadzenie konkursów piękności, Przeprowadzanie aktywności kulturalnych, Przeprowadzanie aktywności rozrywkowych, Przedstawianie filmów, Przedstawienia objazdowe stanowiące usługi rozrywkowe, Rezerwacja biletów na imprezy rozrywkowe, Rezerwacja miejsc na imprezy rozrywkowe, Przedstawienia muzyczne, Widowiska muzyczne, Koncerty muzyczne, Produkcja muzyczna, Muzyczne usługi wydawnicze, Usługi festiwali muzycznych, Wypożyczanie kaset muzycznych, Organizacja konkursów muzycznych, Wypożyczanie instrumentów muzycznych, Wynajem instrumentów muzycznych, Reżyserowanie przedstawień muzycznych, Produkcja nagrań muzycznych, Publikowanie tekstów muzycznych, Organizowanie widowisk muzycznych, Prezentacja przedstawień muzycznych, Organizowanie wydarzeń muzycznych, Wykonywanie programów muzycznych, Obsługa koncertów muzycznych, Usługi koncertów muzycznych, Organizowanie koncertów muzycznych, Organizacja rozrywek muzycznych, Usługi bibliotek muzycznych, Prezentacja koncertów muzycznych, Produkcja koncertów muzycznych, Produkcja przedstawień muzycznych, Występy muzyczne i piosenkarskie, Koncerty muzyczne na żywo, Występy muzyczne na żywo, Widowiska muzyczne na żywo, Przedstawienia muzyczne na żywo, Produkcja muzycznych filmów wideo, Występy taneczne, muzyczne i dramatyczne, Koncerty muzyczne za pośrednictwem telewizji, Koncerty muzyczne za pośrednictwem radia, Usługi w zakresie edukacji muzycznej, Usługi w zakresie produkcji muzycznej, Występy grup muzycznych na żywo, Produkcja nagrań dźwiękowych i muzycznych, Usługi imprez muzycznych na żywo, Wypożyczanie nagrań muzycznych i fonograficznych, Zarządzanie stroną artystyczną występów muzycznych, Występy zespołów muzycznych na żywo, Organizacja i przeprowadzanie koncertów muzycznych, Organizowanie występów muzycznych na żywo, Zarządzanie stroną artystyczną lokali muzycznych, Usługi w zakresie rozrywki muzycznej animowanej, Planowanie sztuk teatralnych lub spektakli muzycznych, Produkcja dzieł muzycznych w studio nagrań, Usługi rozrywkowe z udziałem grup muzycznych, Usługi w zakresie muzycznych studiów nagrań, Usługi występów grup muzycznych na żywo, Usługi wydawnicze w zakresie utworów muzycznych, Prezentacja występów zespołów muzycznych na żywo, Usługi rozrywkowe świadczone przez muzyczną grupę wokalną, Usługi edukacyjne w postaci muzycznych programów telewizyjnych, Usługi rozrywkowe w postaci występów zespołów muzycznych, Usługi rozrywkowe w postaci występów muzycznych grup wokalnych, Muzyczne usługi wydawnicze i usługi w zakresie nagrywania muzyki, Usługi rezerwacji biletów i rezerwacji miejsc na koncerty muzyczne, Muzyczne widowiska sceniczne wykonywane w miejscach przeznaczonych do występów, Udostępnianie obiektów i sprzętu do występów grup muzycznych na żywo, Selekcja i kompilacja nagrań muzycznych do nadawania przez osoby trzecie, Tworzenie i prowadzenie ćwiczeń do programów muzycznych i lekcji muzyki, Usługi w zakresie dostarczania rozrywki w formie występów muzycznych na żywo, Rozrywka, Centra rozrywki, Rozrywka filmowa, Usługi rozrywkowe, Ośrodki rozrywkowe, Usługi rozrywki dźwiękowej, Planowanie przyjęć [rozrywka], Organizowanie festiwali, Prowadzenie festiwali filmowych, Prowadzenie festiwali sztuk scenicznych, Organizowanie festiwali do celów rozrywkowych, Organizowanie festiwali związanych z muzyką jazzową, Organizowanie lokalnych wydarzeń kulturalnych, Udostępnianie wydarzeń sportowych za pomocą strony internetowej, Usługi rezerwacji biletów i rezerwacji miejsc na wydarzenia kulturalne, Usługi rezerwacji biletów i rezerwacji miejsc na wydarzenia rekreacyjne i rozrywkowe.



(111) **361347** (220) 2022 06 02 (210) 543687  
 (151) 2023 01 17 (441) 2022 10 03  
 (732) VISION EXPRESS SP. SPÓŁKA Z OGRANICZONĄ  
 ODPOWIEDZIALNOŚCIĄ, Warszawa (PL)  
 (540) (znak słowno-graficzny)  
 (540) Do zobaczenia w Vision Express  
 (540)

Do zobaczenia w **Vision Express** 

(591) czerwony, szary  
 (531) 27.05.01, 29.01.12, 24.17.02, 02.09.04  
 (510), (511) **9** Artykuły do wyrobu okularów, Etui na okulary, Łańcuszki do okularów, Oprawki do okularów, Szkła do okularów, Sznurki do okularów, Okulary [optyka], Okulary przeciwśoneczne, Okulary antyrefleksyjne i soczewki kontaktowe, Optyczne (soczewki), Szkła optyczne [optyka], Wyroby optyczne, Aparatura i instrumenty optyczne, Urządzenie i przyrządy do badania kontrastowego siatkówki i naczyńówki oka, Skanery optyczne, Optyczne artykuły, Optyczne elementy pomiarowe, Optyczne urządzenia pomiarowe, Laboratoryjna aparatura optyczna, Laboratoryjne urządzenia optyczne, Aparatura optyczna na podczerwień, Urządzenia i przyrządy optyczne, Urządzenia testujące do sprawdzania urządzeń optycznych, Urządzenia do badań naukowych i laboratoryjne, urządzenia dydaktyczne i symulatory, Przyrządy pomiarowe, Przyrządy do obrazowania, Urządzenia i przyrządy naukowe, Przyrządy pomiarowe z cyfrowym odczytem, Czujniki do przyrządów pomiarowych, Urządzenia i przyrządy laboratoryjne, Przyrządy miernicze, do wykrywania i monitorowania, wskaźniki i kontrolery, Urządzenia i przyrządy do mikroskopii skaningowej z wykorzystaniem przewodzenia jonowego, Kamery do szybkiego skanowania, Cyfrowe urządzenia pomiarowe, Cyfrowe urządzenia sterujące do sterowania procesami, Kamery cyfrowe zaopatrzone w filtry, **40** Przetwarzanie soczewek optycznych w celu spełnienia indywidualnych wymagań, Nakładanie cienkich powłok foliowych na elementy optyczne, Obróbka szkła w celu zmiany właściwości optycznych, Szlifowanie soczewek optycznych, Szlifowanie szkła optycznego, Powlekanie soczewek optycznych, Obróbka komponentów optycznych w celu zmiany właściwości optycznych, Obróbka soczewek w celu zmiany właściwości optycznych, Wytwarzanie soczewek okularowych na zamówienie, **44** Usługi optyczne, Badania optyczne, Dopasowywanie soczewek optycznych, Usługi badania wzroku [zakłady optyczne], Obrazowanie optyczne do użytku w diagnostyce medycznej, Usługi dopasowywania okularów.

(111) **361348** (220) 2022 08 10 (210) 546055  
 (151) 2023 01 09 (441) 2022 09 19  
 (732) QUEST CM SPÓŁKA Z OGRANICZONĄ  
 ODPOWIEDZIALNOŚCIĄ SPÓŁKA KOMANDYTOWO-AKCYJNA,  
 Warszawa (PL)  
 (540) (znak słowno-graficzny)  
 (540) QUEST FOR ENGLISH  
 (540)



(591) biały, czerwony, niebieski  
 (531) 26.02.01, 26.02.19, 27.05.01, 29.01.13, 26.11.12, 26.11.13  
 (510), (511) **9** Urządzenia służące do tłumaczenia, Urządzenia do tłumaczenia języków obcych, **41** Edukacja, Edukacja językowa, Nauczanie języków obcych, Usługi edukacyjne związane z nauką języków

obcych, Usługi w zakresie nauczania języków obcych, Usługi szkół w zakresie nauczania języków obcych, Usługi edukacyjne świadczone przez szkoły w zakresie nauczania języków obcych, Udostępnianie publikacji elektronicznych związanych z nauką języków, nie do pobrania, Tłumaczenia, Tłumaczenia językowe, Tłumaczenia językowe ustne, Usługi tłumaczenia symultanicznego, Kursy językowe, Organizacja kursów językowych, Zapewnianie kursów językowych, Usługi nauki języka obcego, Usługi nauczania języka angielskiego, Organizowanie indywidualnej nauki języków, Nauczanie wyrównawcze w zakresie języka obcego, Usługi edukacyjne w zakresie nauki drugiego języka, Wypożyczanie taśm dźwiękowych do nauki języka obcego, Wypożyczanie nagranych lub nagranych magnetycznych taśm audio do nauki języków, Usługi edukacyjne w zakresie przekazywania metod nauczania języków, Świadczenie usług w zakresie szkół i kursów językowych, **42** Umożliwianie tymczasowego użytkownika oprogramowania komputerowego online, nie do pobrania, do tłumaczenia języków, Projektowanie i opracowywanie elektronicznych słowników i baz danych w zakresie tłumaczeń językowych, Programowanie oprogramowania komputerowego do elektronicznych słowników i baz danych w zakresie tłumaczeń językowych.

(111) **361349** (220) 2022 08 25 (210) 546510  
 (151) 2023 01 17 (441) 2022 10 03  
 (732) KICIŃSKI PAWEŁ PK, Esterpole (PL)  
 (540) (znak słowno-graficzny)  
 (540) CLINTARA\_NIKA CORDEO ATTITUDE  
 (540)

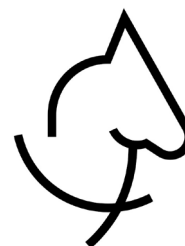

CLINTARA\_NIKA  
 CORDEO ATTITUDE

(591) czarny, biały  
 (531) 03.03.01, 03.03.15, 03.03.24, 24.17.03, 27.05.01, 29.01.12  
 (510), (511) **9** E-booki, Publikacje elektroniczne, Publikacje elektroniczne, do pobrania, Dyski optyczne zapisane, Edukacyjne materiały na zajęcia, do pobrania, Podręczniki szkoleniowe w formie elektronicznej [do pobrania], Książki zapisane na płytach, Książki audio, Książki elektroniczne do pobrania, Biuletyny elektroniczne do pobrania, Nagrania wideo, Podcasty do pobrania, Nagrane magnetyczne nośniki danych, Nagrania audio, **18** Artykuły odzieżowe dla koni, Artykuły do owijania nóg koni, Nakolanniki dla koni, Chomąta dla koni, Derki na konie, Kłapy na oczy dla koni [uprzęż], Okrycia dla koni, Wędzidła dla koni, Buty dla koni, Nauszniki dla koni, Siodła na konia, Czapraki pod siodła końskie, Maski przeciw muchom dla zwierząt, Derki polarowe dla koni, Maski na łby końskie, Przykrycia i okrycia dla zwierząt, Płachty przeciwdeszczowe dla koni, Łykawki dla koni, Ochraniacze na nogi i bandaże na kolana dla koni, Osprzęt do uprzęży, **41** Usługi edukacyjne i szkoleniowe, Nauczanie i szkolenia, Usługi rekreacyjne związane z jazdą konną, Usługi szkoleniowe w zakresie jazdy konnej, Szkoły jazdy konnej, Udostępnianie publikacji elektronicznych on-line (nie do pobrania), Przygotowywanie, organizowanie i prowadzenie warsztatów [szkolenia], Pisanie i publikowanie tekstów, innych niż teksty reklamowe, Zapewnianie szkoleń online, Zapewnianie kursów szkoleniowych online, Usługi nauki na odległość świadczone online, Udzielanie informacji edukacyjnych online z komputerowej bazy danych lub za pośrednictwem Internetu, Organizacja webinarów, Tresura koni, Usługi ujeżdżania koni, Organizowanie wyścigów konnych, Prowadzenie wyścigów konnych, Instruktaż w zakresie jazdy konnej.

(111) **361350** (220) 2022 09 05 (210) 546849  
 (151) 2023 01 10 (441) 2022 09 26

(732) REDER ANGELIKA PLEXIDO, Grudziądz (PL)  
 (540) (znak słowno-graficzny)  
 (540) Plexido  
 (540)



(591) czarny, jasnoróżowy  
 (531) 02.09.01, 27.05.01, 27.05.13, 29.01.12  
 (510), (511) **11** Lampki nocne, Lampki biurkowe, Lampki nocne [innych niż świeczki], Lampy LED, Lampy awaryjne, Lampy projekcyjne, Listwy świetlne LED, Oświetlenie LED, Lampki przenośne, Lampki z silikonu, Miękkie lampki, Lampy świecowe, Sztuczne oświetlenie, Lampy zasilane energią słoneczną, Struny światła, Elektryczne lampki nocne, Oświetlenie dekoracyjne, Lampy.

(111) **361351** (220) 2022 09 20 (210) 547364  
 (151) 2023 01 24 (441) 2022 10 10  
 (732) ARAZ ÖMER, Jaworze (PL)  
 (540) (znak słowno-graficzny)  
 (540) ARTRIMO  
 (540)

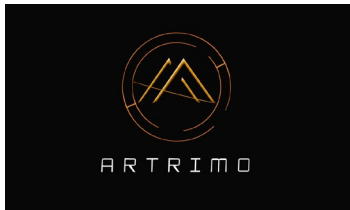

(591) złoty, biały, czarny  
 (531) 26.01.01, 26.01.04, 26.01.10, 27.05.01, 29.01.13  
 (510), (511) **6** Metalowe szyny dekoracyjne, Metalowe róże [dekoracje sufitowe], Dekoracyjne profile metalowe, Dekoracje ściennie 3D wykonane z metali nieszlachetnych, **35** Usługi sprzedaży detalicznej w związku z akcesoriami metalowymi, Usługi sprzedaży hurtowej w związku z akcesoriami metalowymi.

(111) **361352** (220) 2022 03 14 (210) 540936  
 (151) 2023 01 17 (441) 2022 10 03  
 (732) KOŁODZIEJSKA-PNIEWSKA JOANNA CZEMPION SKLEP SPOŻYWCZO-PRZEMYSŁOWY, Gniezno (PL)  
 (540) (znak słowno-graficzny)  
 (540) CZEMPION mistrzowskie zakupy  
 (540)



(591) czarny, biały, czerwony  
 (531) 03.03.01, 03.03.17, 27.05.01, 29.01.13  
 (510), (511) **35** Sprzedaż detaliczna artykułów spożywczych, napojów bezalkoholowych, piwa i napojów alkoholowych, Sprzedaż detaliczna tytoniu, wyrobów kosmetycznych i chemii gospodarczej, tytoniu, tekstyliów i odzieży.

(111) **361353** (220) 2022 07 22 (210) 545489  
 (151) 2023 01 23 (441) 2022 09 19  
 (732) GOODMAN & STONE SPÓŁKA Z OGRANICZONĄ ODPOWIEDZIALNOŚCIĄ, Warszawa (PL)  
 (540) (znak słowno-graficzny)  
 (540) GOODMAN & STONE

(540)



(531) 26.01.01, 26.01.06, 27.05.01  
 (510), (511) **36** Działalność związana z zarządzaniem funduszami, Administrowanie funduszami i inwestycjami, Inwestycje kapitałowe, Zarządzanie kapitałowe, Usługi finansowe i inwestycyjne, Zarządzanie finansami i portfelami inwestycyjnymi, Usługi związane z obrotem papierami wartościowymi i instrumentami finansowymi.

(111) **361354** (220) 2022 07 22 (210) 545491  
 (151) 2023 01 23 (441) 2022 09 19  
 (732) GOODMAN & STONE SPÓŁKA Z OGRANICZONĄ ODPOWIEDZIALNOŚCIĄ, Warszawa (PL)

(540) (znak słowny)  
 (540) GOODMAN & STONE  
 (510), (511) **36** Działalność związana z zarządzaniem funduszami, Administrowanie funduszami i inwestycjami, Inwestycje kapitałowe, Zarządzanie kapitałowe, Usługi finansowe i inwestycyjne, Zarządzanie finansami i portfelami inwestycyjnymi, Usługi związane z obrotem papierami wartościowymi i instrumentami finansowymi.

(111) **361355** (220) 2022 08 25 (210) 546543  
 (151) 2023 01 05 (441) 2022 09 19  
 (732) RUMYANTSEV DMITRY, Warszawa (PL)

(540) (znak słowno-graficzny)  
 (540) artu  
 (540)



(591) czarny  
 (531) 27.05.01, 27.05.17, 29.01.08  
 (510), (511) **11** Abażury do źródeł światła, Architektoniczne oprawy do oświetlenia, Elektryczne urządzenia oświetlenia dekoracyjnego, Elektryczne urządzenia oświetleniowe do wnętrz, Elementy oświetleniowe, Lampki nocne, Lampki biurkowe, Listwy świetlne, Oprawki do lamp, Oświetlenie nastrojowe, Oświetlenie ogrodowe, Oświetlenie ściennie, Oświetlenie sufitowe, Stojące lampy, Żyrandole, Oświetlenie dekoracyjne, **20** Bambus, Biurka, Błaty [części mebli], Dekoracje wiszące [ozdoby], Dekoracyjne panele drewniane [meble], Dopasowane nakrycia na meble, Dopasowane pokrowce na meble, Drewniane skrzynie, Drewniane ramki na zdjęcia, Drewniane ramy do obrazów, Drewniane żaluzje, Drzwi do mebli, Duże wyściełane fotele, Dzieła sztuki z bambusa, Dzieła sztuki z bursztynu, Dzieła sztuki z drewna, wosku, gipsu lub tworzyw sztucznych, Ekrany działowe w formie mebli, Elementy meblowe, Elementy wnętrza szaf, Etażerki, Elementy zawieszające do zasłon, Figurki drewniane, Figury z tworzyw sztucznych, Fotele, Fotele biurowe, Fotele rozkładane w łóżka, Fotele wypoczynkowe, Fronty do szaf i szafek, Gabloty [meble], Garderoby, Kanapy, Kanapy rozkładane, Karnisze, Komody, Konsole, Kufry [szafka], Kosze drewniane, Kosze niemetalowe, Kredensy, Kredensy, toaletki, komody, Krzesła, Krzesła biurowe, Krzesła konferencyjne, Kwietniki [meble], Łapacze snów [dekoracje], Leżaki, Łóżeczka dla dzieci, Łóżka, Łóżka, pościel, materace, poduszki, Lustra i lusterka stojące, Lustra łazienkowe, Lustra [meble], Lustra ściennie, Materace, Meble, Meble biurowe, Meble dla dzieci, Meble dla zwierząt domowych, Meble ogrodowe, Meble skórzane, Meble tapicerowane, Modele ozdobne z tworzyw sztucznych, Okiennice wewnętrzne, Ozdobne lustra, Podnóżki, Poduszki, Poduszki ozdobne, Pojemniki drewniane, Posłania dla zwierząt, Pufy [meble], Ramy, Ramki do obrazków i zdjęć, Ramy do luster, Regały, Rolety okienne, Skrzynie [meble], Sofy, Statuetki, figurki, dzieła sztuki, ozdoby i dekoracje wykonane z takich materiałów, jak drewno, wosk, gips lub z tworzyw sztucznych, zawarte w tej klasie, Stojaki na cza-

sopisma, Stojaki na kwiaty, Stojaki na parasole, Stojaki na płaszcze, Stojaki na wino [meble], Stoliki nocne, Stoliki, Stoły, Szafka, Szkatułki, Szezlongi, Tablice ogłoszeniowe, Tablice korkowe, Toaletki, Wieszaki do ubrań, Wyroby artystyczne wykonane z drewna, Wyroby artystyczne wykonane z tworzyw sztucznych, Żaluzje do wnętrz oraz elementy do zasłon i zasłony do wnętrz, Zestawy mebli, Poduszki dekoracyjne, **21** Gliniane donice, Donice szklane, Donice ceramiczne, Ozdoby donice ceramiczne, Donice do roślin, Donice z tworzyw sztucznych, Artykuły porcelanowe do celów dekoracyjnych, Bibeloty z porcelany, Ceramiczne dzieła sztuki, Ceramiczne ozdoby, Dzieła sztuki z porcelany, terakoty i szkła, Dzieła sztuki z porcelany, ceramiki, gliny, terakoty i szkła, Figurki ceramiczne, Figurki szklane, Naczynia obiadowe z porcelany, Naczynia stołowe wykonane z porcelany, Ozdoby kryształowe, Ozdoby ceramiczne, Ozdoby szklane, Buteleczyki, Butelki do picia, Butelki, Ceramiczne serwisy do kawy, Cukiernice, Doniczki do kwiatów, Doniczki do roślin, Dozowniki do detergentów, Dozowniki do mydła w płynie, Dozowniki do kosmetyków, Dozowniki do przypraw, Dozowniki do serwetek, Dozowniki do ręczników papierowych, Dzbanki, Ekspresy do kawy, nieelektryczne, Filizanki, Foremki, Karafki [na alkohol], Kieliszki, Kosze do użytku domowego, Kubki, Łyżki do butów, Miseczki, Młynki do przypraw (Nieelektryczne-), Młynki do użytku domowego, ręczne, Mydlniczki, Naczynia, Podajniki na serwetki do użytku domowego, Pojemniki do użytku domowego lub kuchennego, Rękawice kuchenne, Rozpylacze zapachowe, Słoiki, Serwisy [zastawy stołowe], Stroiki na świece, Świece, Szklanki, kieliszki, naczynia do picia i akcesoria barowe, Tace do użytku domowego, Talerze, Termosy, Zastawa stołowa, **24** Bielizna stołowa i kuchenne artykuły tekstylne, Bieżniki stołowe, Dekoracje ścienne z tkanin, Kapy na łóżka, Kołdry, Koce na kanapę, Lambrekiny, Narzuty, Narzuty na łóżka, Obrusy, Okienne tkaniny dekoracyjne, Pokrowce na kanapy, Pokrowce na krzesła, Pokrowce na poduszki, Pokrycia mebli z tworzyw sztucznych, Pokrycia na meble z tkanin, Poszewki na kołdry, Poszewki na poduszki, Prześcieradła, Ręczniki, Przykrycia na łóżka, Tekstylia do dekoracji wnętrz, Tekstylia do sypialni, Tekstylia do wyposażenia domu, Tkaniny do wyposażenia wnętrz, Zasłony, Zasłony okienne, Firanki koronkowe.

(111) **361356** (220) 2022 08 30 (210) 546716  
 (151) 2023 01 13 (441) 2022 09 26  
 (732) AUGUSTYNIAN KATARZYNA KT, Wrocław (PL)  
 (540) (znak słowno-graficzny)  
 (540) zabawydokawy  
 (540)



**zabawydokawy**

(591) czarny, jasnoniebieski, różowy  
 (531) 29.01.13, 27.05.01, 27.05.17, 11.03.04, 02.01.30  
 (510), (511) **28** Zabawki dla dzieci, Wielofunkcyjne zabawki dla dzieci, Pojazdy jeżdżące dla dzieci [zabawki], Czerokołowe pojazdy dla dzieci [zabawki], Rowery trójkołowe dla dzieci [zabawki], Zabawki, Sanki [zabawki], Zabawki dmuchane, Bąki [zabawki], Wrotki [zabawki], Kolejki zabawki, Puzzle [zabawki], Modele [zabawki], Sanie [zabawki], Garaże zabawki, Zabawki budowlane, Pojazdy [zabawki], Pistolety [zabawki], Drony [zabawki], Zabawki giętkie, Pluszowe zabawki, Zabawki mówiące, Zabawki bujane, Zabawki elektroniczne, Wiaderka [zabawki], Zabawki muzyczne, Zabawki pluszowe, Zabawki wypchane, Zabawki bambusowe, Zabawki nakręcane, Teleskopy zabawki, Psy zabawki, Zabawki inteligentne, Zabawki mechaniczne, Flippy [zabawki], Huśtawki [zabawki], Szybowce zabawki, Zabawki edukacyjne, Zabawki drewniane, Hulajnogi [zabawki], Zabawki modułowe, Zabawki do bokowania, Zabawki do pchania, Bańki mydlane [zabawki], Zestawy magika [zabawki], Wypchane zwierzęta [zabawki], Zabawki do szpicowania, Elektroniczne zabawki wielofunkcyjne, Zabawki do piaskownicy, Baseny kąpielowe [zabawki], Zabawki tryskające wodą, Wieloczęściowe zabawki konstrukcyjne, Zabawki z metalu, Pistolety aerozolu [zabawki], Leżaczki bujane [zabawki], Zabawki dojeżdżania, Sztuczne ognie-zabawki, Zabawki do kołysek, Zabawki do piasku, Zabawki do rysowania, Świecące pałeczki-zabawki, Zabawki dla niemowląt, Zabawki [figurki] akcji, Zabawki zawierające skarbonki, Rowery trójkołowe [zabawki], Zabawki do wanny, Zabawki dla ptaków, Kapiszony wy-

buchowe [zabawki], Odbijające się zabawki, Zabawki wypchane ziarenkami, Zabawki dla zwierząt, Mechaniczne zabawki akcji, Zabawki na baterie, Pneumatyczne pistolety [zabawki], Zabawki zdalnie sterowane, Zabawki sterowane radiowo, Nakręcane chodzące zabawki, Zabawki do ciągnięcia, Zabawki z tkanin, Zabawki dla psów, Zabawki do ściskania, Zabawki dla kotów, Zabawki do wody, Zabawki na kółkach, Inteligentne pluszowe zabawki, Zabawki wykonane z gumy, Pojazdy sterowane radiowo [zabawki], Zestawy do gotowania [zabawki], Zdalnie obsługiwane latające zabawki, Konie na biegunach [zabawki], Nadmuchiwane zabawki do kąpielni, Nadmuchiwane zabawki do basenu, Wielofunkcyjne zabawki dla niemowląt, Dmuchane zabawki do jeżdżenia, Zabawki z tworzyw sztucznych, Modele lokomotyw parowych [zabawki], Zabawki w kształcie zwierząt, Zabawki wykonane z drewna, Klocki do budowy [zabawki], Piszczące zabawki do ściskania, Zabawki sprzedawane w formie zestawów, Zabawki dla zwierząt domowych, Zdalnie sterowane zabawki elektroniczne, Elektroniczne zabawki [figurki] akcji, Kapiszony do pistoletów [zabawki], Zabawki konstrukcyjne ząbujące się, Bibeloty [zabawki] na przyjęcia, Zabawki wirujące wokół palca, Zabawki do piętrowego układania, Helikoptery zabawki sterowane radiowo, Zdalnie sterowane samoloty-zabawki, Zabawki antystresowe typu fidget, Zwierzęta zabawki napędzane silnikiem, Zabawki-pojazdy sterowane elektronicznie, Zabawki rozwojowe dla niemowląt, Klocki do łączenia [zabawki], Zabawki akcji na baterie, Elektroniczne zabawki do nauki, Zabawki mechaniczne [z metalu], Repliki zwierząt jako zabawki, Zabawki w postaci puzzli, Zabawki związane z magią, Pistolety na wodę [zabawki], Zabawki przystosowane do celów edukacyjnych, Zabawki mechaniczne [z tworzyw sztucznych], Zabawki do balansowania dla ptaków, Zabawki do żucia dla papug, Pluszowe zabawki z przymocowanym kocykiem, Zabawki do użytku na zewnątrz, Maty z puzzli piankowych [zabawki], Zabawki umieszczone w kalendarzu adwentowym, Klaskacze [zabawki] wydające głośne dźwięki, Zabawki uruchamiane za pomocą zdżwigni, Kije z diodami LED [zabawki], Postacie z bajek fantasy [zabawki], Nadmuchiwane zabawki z cienkiej gumy, Zabawki, które po otworzeniu wyskakują, Zabawki na kółkach napędzane pedałami, Drewniane klocki do budowania [zabawki], Nadmuchiwane zabawki w postaci łożek, Zabawki w postaci śnieżnych kul, Zabawki w postaci urządzeń domowych, Zestawy do składania modeli [zabawki], Zabawki do użytku w basenach, Nadmuchiwane zabawki przypominające pojazdy powietrzne, Zestawy modeli do składania [zabawki], Strzelające zabawki bożonarodzeniowe w kształcie cukierków, Zabawki w postaci mechanicznych dozowników słodczy, Modele budynków w zmniejszonej skali [zabawki], Zabawki w postaci przekształczonych pojazdów-robotów, Zestawy do pieczenia i gotowania [zabawki], Zabawki w postaci imitacji artykułów spożywczych, Zabawki zdalnie sterowane w postaci pojazdów, Zabawki dla zwierząt domowych zawierające kocmiętkę, Zabawki do jeżdżenia bez napędu silnikowego, Modele konstrukcji w zmniejszonej skali [zabawki], Zabawki do tłumaczenia uczuć zwierząt domowych, Roboty zabawki sterowane za pomocą radia, Zabawki w postaci dłoni z pianki, Figurki akcji [zabawki] lub artykuły zabawkowe, Zabawki do zawieszania w łożeczkach dziecięcych, Gry, zabawki i akcesoria do zabawy, Pojazdy zabawki z elementami do przekształcania, Roboty zmieniające się w inne zabawki, Wiaderka [zabawki] zrobione z tworzyw sztucznych, Gry, zabawki i przedmioty do zabawy dla zwierząt domowych, Zabawki w postaci dozowników gumy do żucia w listkach, Zabawki i przedmioty do zabawy dla zwierząt domowych, Zestawy modeli w zmniejszonej skali do składania [zabawki], Miniaturowe modele samochodów [zabawki] lub przedmioty do zabawy, Zabawki do składania [robotki ręczne] sprzedawane w zestawie, Zabawki [gadżety] na przyjęcia wydające głośne dźwięki, Dmuchane baseny kąpielowe do celów rekreacyjnych [zabawki] Modele samochodów [zabawki] lub przedmioty do zabawy, Zabawki w postaci aparatów fotograficznych [nierobiące zdjęć], Maty do zabawy zawierające zabawki dla niemowląt, Zabawki „o rety krety” dla zwierząt domowych, Zabawki będące modelami boisk do piłki nożnej, Przenośne gry i zabawki posiadające funkcje telekomunikacyjne, Zabawki dla zwierząt domowych wykonane ze sznurka, Strzelające zabawki bożonarodzeniowe z niespodzianką w środku, Zabawki do sprzedaży w postaci zestawów, Modele samochodów w zmniejszonej skali [zabawki], Strzelające zabawki z niespodzianką [atrakcje na przyjęcia], Zabawki i gry dla zwierząt domowych, Zabawki mechaniczne do kołysek [dla niemowląt], Zabawki z tworzyw sztucznych do kąpielni, Zabawki do użytku w wózkach dziecięcych, Modele pojazdów w zmniejszonej skali [zabawki], Zabawki imitujące przedmioty używane przez dorosłych w życiu codziennym, **35** Usługi sprzedaży detalicznej świadczone online w za-



kresie zabawek, Usługi sprzedaży detalicznej w związku z zabawkami, Usługi handlu detalicznego związane z wózkami dziecięcymi, Administrowanie sprzedażą, Administrowanie sprawami przedsiębiorstwa, Administrowanie i zarządzanie działalnością gospodarczą, Administrowanie i organizacja usług sprzedaży wysyłkowej, Usługi doradcze w zakresie administrowania przedsiębiorstwem, Usługi reklamowe w zakresie odzieży, Usługi sprzedaży detalicznej związane ze sprzedażą odzieży i dodatków odzieżowych, Usługi sprzedaży hurtowej w związku z odzieżą, Usługi sprzedaży detalicznej w związku z odzieżą, Usługi sprzedaży detalicznej i hurtowej w zakresie następujących towarów: zabawki dla dzieci, wielofunkcyjne zabawki dla dzieci, pojazdy jeżdżące dla dzieci [zabawki], czterokołowe pojazdy dla dzieci [zabawki], rowery trójkołowe dla dzieci [zabawki], zabawki, sanki [zabawki], zabawki dmuchane, bąki [zabawki], wrotki [zabawki], koleжки zabawki, puzzle [zabawki], modele [zabawki], sanie [zabawki], garaże zabawki, zabawki budowlane, pojazdy [zabawki], pistolety [zabawki], drony [zabawki], zabawki giętkie, pluszowe zabawki, zabawki mówiące, zabawki bujane, zabawki elektroniczne, wiaderka [zabawki], zabawki muzyczne, zabawki pluszowe, zabawki wypchane, zabawki bambusowe, zabawki nakręcane, teleskopy zabawki, psy zabawki, zabawki inteligentne, zabawki mechaniczne, flippery [zabawki], huśtawki [zabawki], szybownice zabawki, zabawki edukacyjne, zabawki drewniane, hulajnogi [zabawki], zabawki modułowe, zabawki do boksowania, zabawki do pchania, bańki mydlane [zabawki], zestawy magika [zabawki], wypchane zwierzęta [zabawki], zabawki do szkicowania, elektroniczne zabawki wielofunkcyjne, zabawki do piaskownicy, baseny kąpielowe [zabawki], zabawki tryskające wodą, wieloczęściowe zabawki konstrukcyjne, zabawki z metalu, pistolety aereozolowe [zabawki], leżaczki bujane [zabawki], zabawki do jeżdżenia, sztuczne ognie-zabawki, zabawki do kołysek, zabawki do piasku, zabawki do rysowania, świecące pałeczki-zabawki, zabawki dla niemowląt, zabawki [figurki] akcji, zabawki zawierające skarbonki, rowery trójkołowe [zabawki], zabawki do wanny, zabawki dla ptaków, kapiszony wybuchowe [zabawki], odbijające się zabawki, zabawki wypchane ziarenkami, zabawki dla zwierząt, mechaniczne zabawki akcji, zabawki na baterie, pneumatyczne pistolety [zabawki], zabawki zdalnie sterowane, zabawki sterowane radiowo, nakręcane chodzące zabawki, zabawki do ciągnięcia, zabawki z tkanin, zabawki dla psów, zabawki do ściskania, zabawki dla kotów, zabawki do wody, zabawki na kółkach, inteligentne pluszowe zabawki, zabawki wykonane z gumy, pojazdy sterowane radiowo [zabawki], zestawy do gotowania [zabawki], zdalnie obsługiwane latające zabawki, konie na bieżniach [zabawki], nadmuchiwane zabawki do kąpiel, nadmuchiwane zabawki do basenu, wielofunkcyjne zabawki dla niemowląt, dmuchane zabawki do jeżdżenia, zabawki z tworzyw sztucznych, modele lokomotyw parowych [zabawki], zabawki w kształcie zwierząt, zabawki wykonane z drewna, klocki do budowy [zabawki], piszczące zabawki do ściskania, zabawki sprzedawane w formie zestawów, zabawki dla zwierząt domowych, zdalnie sterowane zabawki elektroniczne, elektroniczne zabawki [figurki] akcji, kapiszony do pistoletów [zabawki], zabawki konstrukcyjne ząbujące się, bibeloty [zabawki] na przyjęcia, zabawki wirujące wokół palca, zabawki do piętrowego układania, helikoptery zabawki sterowane radiowo, zdalnie sterowane samoloty -zabawki, zabawki antystresowe typu fidget, zwierzęta zabawki napędzane silnikiem, zabawki-pojazdy sterowane elektronicznie, zabawki rozwojowe dla niemowląt, klocki do łączenia [zabawki], zabawki akcji na baterie, elektroniczne zabawki do nauki, zabawki mechaniczne [z metalu], repliki zwierząt jako zabawki, zabawki w postaci puzzli, zabawki związane z magią, pistolety na wodę [zabawki], zabawki przystosowane do celów edukacyjnych, zabawki mechaniczne [z tworzyw sztucznych], zabawki do balansowania dla ptaków, zabawki do żucia dla papug, pluszowe zabawki z przymocowanym kocykiem, zabawki do użytku na zewnątrz, maty z puzzli piankowych [zabawki], zabawki umieszczone w kalendarzu adwentowym, klaskacze [zabawki] wydające głośne dźwięki, zabawki uruchamiane za pomocą dźwigni, kije z diodami LED [zabawki], postaci z bajek fantasy [zabawki], nadmuchiwane zabawki z cienkiej gumy, zabawki, które po otworzeniu wyskakują, zabawki na kółkach napędzane pedałami, drewniane klocki do budowania [zabawki], nadmuchiwane zabawki w postaci łódek, zabawki w postaci śnieżnych kul, zabawki w postaci urządzeń domowych, zestawy do składania modeli [zabawki], zabawki do użytku w basenach, nadmuchiwane zabawki przypominające pojazdy powietrzne, zestawy modeli do składania [zabawki], strzelające zabawki bożonarodzeniowe w kształcie cukierków, zabawki w postaci mechanicznych dozowników słodczy, modele budynków w zmniejszonej

skali [zabawki], zabawki w postaci przekształcanych pojazdów-robotów, zestawy do pieczenia i gotowania [zabawki], zabawki w postaci imitacji artykułów spożywczych, zabawki zdalnie sterowane w postaci pojazdów, zabawki dla zwierząt domowych zawierające kocmiętkę, zabawki do jeżdżenia bez napędu silnikowego, modele konstrukcji w zmniejszonej skali [zabawki], zabawki do tłumaczenia uczuć zwierząt domowych, roboty zabawki sterowane za pomocą radia, zabawki w postaci dłoni z pianki, figurki akcji [zabawki lub artykuły zabawkowe], zabawki do zawieszania w łódeczkach dziecięcych, gry, zabawki i akcesoria do zabawy, pojazdy zabawki z elementami do przekształcania, roboty zmieniające się w inne zabawki, wiaderka [zabawki] zrobione z tworzyw sztucznych, gry, zabawki i przedmioty do zabawy dla zwierząt domowych, zabawki w postaci dozowników gumy do żucia w listkach, zabawki i przedmioty do zabawy dla zwierząt domowych, zestawy modeli w zmniejszonej skali do składania [zabawki], miniaturowe modele samochodów [zabawki lub przedmioty do zabawy], zabawki do składania [robotki ręczne] sprzedawane w zestawie, zabawki [gadżety] na przyjęcia wydające głośne dźwięki, dmuchane baseny kąpielowe do celów rekreacyjnych [zabawki], modele samochodów [zabawki lub przedmioty do zabawy], zabawki w postaci aparatów fotograficznych [nierobiące zdjęć], maty do zabawy zawierające zabawki dla niemowląt, zabawki „o retę krety” dla zwierząt domowych, zabawki będące modelami boisk do piłki nożnej, przenośne gry i zabawki posiadające funkcje telekomunikacyjne, zabawki dla zwierząt domowych wykonane ze sznurka, strzelające zabawki bożonarodzeniowe z niespodzianką w środku, zabawki do sprzedaży w postaci zestawów, modele samochodów w zmniejszonej skali [zabawki], strzelające zabawki z niespodzianką [atrakcje na przyjęcia], zabawki i gry dla zwierząt domowych, zabawki mechaniczne do kołysek [dla niemowląt], zabawki z tworzyw sztucznych do kąpiel, zabawki do użytku w wózkach dziecięcych, modele pojazdów w zmniejszonej skali [zabawki], zabawki imitujące przedmioty używane przez dorosłych w życiu codziennym, **41** Seminaria, Seminaria edukacyjne, Organizacja seminariów, Organizowanie seminariów, Organizowanie seminariów szkoleniowych, Prowadzenie seminariów szkoleniowych, Zapewnianie seminariów szkoleniowych online, Usługi rozrywkowe dla dzieci, Usługi edukacyjne świadczone dla dzieci, Usługi rozrywkowe świadczone dla dzieci, Świadczenie usług rozrywkowych dla dzieci, Usługi edukacyjne świadczone dla nauczycieli dzieci, Usługi edukacyjne związane z rozwojem sprawności umysłowej dzieci, Usługi edukacyjne związane z rozwojem sprawności intelektualnej dzieci, Szkolenie dla rodziców w zakresie umiejętności rodzicielskich, Szkolenia dla rodziców w zakresie organizacji grup wsparcia dla rodziców, Rozrywka interaktywna online, Zapewnianie szkoleń online, Zapewnianie kursów szkoleniowych online, Publikowanie materiałów multimedialnych online, Publikacja gazet elektronicznych online, Udostępnianie publikacji online [nie do pobrania], Publikowanie książek, Publikowanie książek edukacyjnych, Publikowanie książek instruktażowych, Publikowanie książek, czasopism, Wypożyczanie książek audio, Publikowanie multimedialne książek, Wypożyczanie książek i czasopism, Publikacja i redagowanie książek, Dostarczanie informacji dotyczących książek, Publikowanie książek i recenzji, Usługi informacyjne dotyczące książek, Wynajem czytelników książek elektronicznych, Usługi w zakresie publikacji książek, Publikacja elektroniczna on-line periodyków i książek, Publikacja książek i czasopism elektronicznych online [nie do pobrania], Publikowanie książek i czasopism elektronicznych online.

(111) **361357** (220) 2022 05 23 (210) 543303  
 (151) 2022 12 29 (441) 2022 09 05  
 (732) CECHINI-DYSTRYBUCJA SPÓŁKA Z OGRANICZONĄ  
 ODPOWIEDZIALNOŚCIĄ, Muszyna (PL)  
 (540) (znak słowno-graficzny)  
 (540) CECHINI MUSZYNA  
 (540)



(591) czerwony, biały, srebrny  
 (531) 01.15.25, 26.13.25, 27.05.01, 29.01.13

(510), (511) **32** Napoje bezalkoholowe: wody mineralne, wody mineralne gazowane i niegazowane, wody źródlane, wody smakowe, wody stołowe, wody butelkowane, produkty do wytwarzania wód mineralnych, syropy, esencje, koncentraty napojów, ekstrakty, proszek i pastylki do przygotowania napojów, napoje musujące, napoje wzbogacone witaminami, lemoniady, napoje izotoniczne, napoje energetyczne, **35** W zakresie branży napojów bezalkoholowych: zgrupowanie, prezentacja, informacja oraz sprzedaż towarów własnych i należących do osób trzecich w sklepach, hurtowniach oraz za pośrednictwem Internetu, sprzedaż wysyłkowa i katalogowa towarów, organizowanie sieci sprzedaży, pośrednictwo handlowe wyszukiwanie partnerów handlowych, pośredniczenie w zawieraniu kontraktów handlowych, informacja handlowa, promocja sprzedaży, dostarczanie informacji handlowej, organizowanie giełd, aukcji, przetargów, pokazów towarów, targów oraz wystaw w celach handlowych, reklamowych lub promocyjnych.

(111) **361358** (220) 2022 07 15 (210) 545205  
 (151) 2023 01 25 (441) 2022 10 10  
 (732) ŁUKASZ PACZWA SPÓŁKA KOMANDYTOWA, Warszawa (PL)  
 (540) (znak słowno-graficzny)  
 (540) kinder medica  
 (540)



(591) szary, jasnożółty, żółty, jasnoniebieski, niebieski  
 (531) 02.09.01, 01.15.01, 27.05.01, 29.01.15  
 (510), (511) **44** Usługi medyczne, konsultacje medyczne, porady medyczne.

(111) **361359** (220) 2022 09 06 (210) 546895  
 (151) 2023 02 01 (441) 2022 10 17  
 (732) BLAST GENETICS POLAND SPÓŁKA Z OGRANICZONĄ ODPOWIEDZIALNOŚCIĄ, Warszawa (PL)  
 (540) (znak słowno-graficzny)  
 (540) BLAST GENETICS POLAND  
 (540)



(591) ciemnoniebieski  
 (531) 26.04.04, 26.04.05, 26.11.01, 26.11.08, 27.05.01, 29.01.04  
 (510), (511) **9** Fiolki do celów laboratoryjnych, Fiolki do celów naukowych, Filtry laboratoryjne, Filtry do krwi i składników krwi do doświadczeń laboratoryjnych, Inkubatory do użytku laboratoryjnego, Izolowane butelki, kolby do celów laboratoryjnych, Izolowane naczynia do celów laboratoryjnych, Jednorazowe rękawiczki lateksowe do użytku laboratoryjnego, Jednorazowe rękawiczki z tworzywa sztucznego do użytku laboratoryjnego, Jednorazowe strzykawki dozuujące do użytku laboratoryjnego, Kolumny destylacyjne do użytku laboratoryjnego, Kolumny chromatograficzne do celów laboratoryjnych, Komory laminarne do użytku laboratoryjnego, Końcówki pipet do użytku laboratoryjnego, Laboratoryjne analizatory badawcze do pomiaru, testowania i analizy krwi i innych płynów ustrojowych, Laboratoryjne reaktory fotochemiczne, Laboratoryjne urządzenia optyczne, Lejki szklane z długą szyjką do użytku laboratoryjnego, Mieszadła magnetyczne do użytku laboratoryjnego, Próbkki naukowe do celów laboratoryjnych, Probówki, Przyrządy laboratoryjne, inne niż do użytku medycznego, Probówki do przechowywania laboratoryjnego, Rurki kapilarne do użytku laboratoryjnego, Rurki szklane suszące do użytku laboratoryjnego, Separatory wirówkowe do użytku

laboratoryjnego, Stojaki na pipety do użytku laboratoryjnego, Strzykawki dozujące wielokrotnego użytku do użytku laboratoryjnego, Szklane pipety do odmierzania do użytku laboratoryjnego, Szklane pojemniki głębokie do użytku laboratoryjnego, Tace laboratoryjne, Uchwyty do probówek, Urządzenia i przyrządy badawcze, Urządzenia i przyrządy laboratoryjne, Urządzenia próżniowe do użytku laboratoryjnego, Zlewki laboratoryjne-wyroby szklane, Zlewki laboratoryjne, Wyroby szklane do użytku w laboratorium, Wyroby szklane do doświadczeń naukowych w laboratoriach, Wyroby szklane głębokie do użytku laboratoryjnego, Pojemniki do celów laboratoryjnych, Plastikowe naczynia do celów laboratoryjnych, Plastikowe naczynia reakcyjne do celów laboratoryjnych, Plastikowe naczynia reakcyjne do technik biologii molekularnej, Materiały zużywalne do technik biologii molekularnej, Plastikowe naczynia do przechowywania izolatów kwasów nukleinowych, Plastikowe naczynia reakcyjne do celów diagnostyki in vitro, Plastikowe akcesoria laboratoryjne do celów diagnostyki in vitro, Plastikowe akcesoria laboratoryjne do prac badawczo-rozwojowych, Plastikowe akcesoria laboratoryjne do celów naukowych, Materiały zużywalne do celów diagnostyki in vitro, Materiały zużywalne do prac badawczo-rozwojowych, Końcówki z filtrem do pipet automatycznych, Płytki, stripy, pojemniki, akcesoria, naczynia reakcyjne, końcówki do pipet automatycznych, wszystkie do diagnostyki in vitro, Płytki, stripy, pojemniki, akcesoria, naczynia reakcyjne, końcówki do pipet automatycznych, wszystkie do prac badawczo-rozwojowych, Przyrząd laboratoryjny do wykrywania patogenów i toksyn w próbce biologicznej, stosowany w badaniach naukowych, Przyrządy do diagnozy do celów naukowych, Przyrządy do ilościowej reakcji łańcuchowej polimerazy [PCR] do celów naukowych, Przyrządy do reakcji łańcuchowej polimerazy [PCR] w czasie rzeczywistym do celów naukowych, Przyrządy do mikromiareczkowania inne niż do celów medycznych, Urządzenia separacyjne do użytku laboratoryjnego, Urządzenia do analizowania informacji genomowej, Przyrządy do reakcji sekwencjonowania następnej generacji [NGS] do celów naukowych, **10** Urządzenia i instrumenty medyczne, Urządzenia i instrumenty medyczne do diagnostyki in vitro, Urządzenia i instrumenty medyczne do prac badawczo-rozwojowych, Urządzenia i instrumenty laboratoryjne do diagnostyki in vitro, Urządzenia i instrumenty laboratoryjne do prac badawczo-rozwojowych, Urządzenia i instrumenty laboratoryjne do celów naukowych, **35** Sprzedaż detaliczna lub hurtowa środków farmaceutycznych, weterynaryjnych i sanitarnych oraz zaopatrzenia medycznego, Usługi handlu hurtowego w zakresie preparatów farmaceutycznych, weterynaryjnych i sanitarnych oraz materiałów medycznych, Usługi sprzedaży detalicznej w związku z urządzeniami medycznymi, Usługi sprzedaży detalicznej w związku ze sprzętem medycznym, Sprzedaż detaliczna lub hurtowa fiolek do celów laboratoryjnych, fiolek do celów naukowych, filtrów laboratoryjnych, filtrów do krwi i składników krwi do doświadczeń laboratoryjnych, inkubatorów do użytku laboratoryjnego, izolowanych butelek, kolb do celów laboratoryjnych, izolowanych naczyń do celów laboratoryjnych, jednorazowych rękawiczek lateksowych do użytku laboratoryjnego, jednorazowych rękawiczek z tworzywa sztucznego do użytku laboratoryjnego, jednorazowych strzykawek dozujących do użytku laboratoryjnego, kolumn destylacyjnych do użytku laboratoryjnego, Sprzedaż detaliczna lub hurtowa kolumn chromatograficznych do celów laboratoryjnych, komór laminarnych do użytku laboratoryjnego, końcówek pipet do użytku laboratoryjnego, laboratoryjnych analizatorów badawczych do pomiaru, testowania i analizy krwi i innych płynów ustrojowych, laboratoryjnych reaktorów fotochemicznych, laboratoryjnych urządzeń optycznych, lejków szklanych z długą szyjką do użytku laboratoryjnego, mieszadeł magnetycznych do użytku laboratoryjnego, próbek naukowych do celów laboratoryjnych, probówek, przyrządów laboratoryjnych, innych niż do użytku medycznego, Sprzedaż detaliczna lub hurtowa probówek do przechowywania laboratoryjnego, rurek kapilarnych do użytku laboratoryjnego, rurek szklanych suszących do użytku laboratoryjnego, separatorów wirówkowych do użytku laboratoryjnego, stojaków na pipety do użytku laboratoryjnego, strzykawek dozujących wielokrotnego użytku do użytku laboratoryjnego, szklanych pipet do odmierzania do użytku laboratoryjnego, szklanych pojemników głębokich do użytku laboratoryjnego, tac laboratoryjnych, uchwytów do probówek, urządzeń i przyrządów badawczych, urządzeń i przyrządów laboratoryjnych, urządzeń próżniowych do użytku laboratoryjnego, zlewek laboratoryjnych-wyrobow szklanych, zlewek laboratoryjnych, wyrobów szklanych do użytku w laboratorium, wyrobów szkla-



nych do doświadczeń naukowych w laboratoriach, wyrobów szklanych głębokich do użytku laboratoryjnego, Sprzedaż detaliczna lub hurtowa urządzeń i instrumentów medycznych, wyrobów farmaceutycznych i medycznych, pojemników do celów laboratoryjnych, plastikowych naczyń do celów laboratoryjnych, plastikowych naczyń reakcyjnych do celów laboratoryjnych, plastikowych naczyń reakcyjnych do technik biologii molekularnej, materiałów zużywalnych do technik biologii molekularnej, plastikowych naczyń do przechowywania izolatów kwasów nukleinowych, plastikowych naczyń reakcyjnych do celów diagnostyki in vitro, plastikowych akcesoriów laboratoryjnych do celów diagnostyki in vitro, Sprzedaż detaliczna lub hurtowa plastikowych akcesoriów laboratoryjnych do prac badawczo-rozwojowych, materiałów zużywalnych do celów diagnostyki in vitro, materiałów zużywalnych do prac badawczo-rozwojowych, końcówek z filtrem do pipet automatycznych, płytek, stripów, pojemników, akcesoriów, naczyń reakcyjnych, końcówek do pipet automatycznych, wszystkich do diagnostyki in vitro, płytek, stripów, pojemników, akcesoriów, naczyń reakcyjnych, końcówek do pipet automatycznych, wszystkich do prac badawczo-rozwojowych, przyrządów laboratoryjnych do wykrywania patogenów i toksyn w próbce biologicznej, stosowanych w badaniach naukowych, przyrządów do diagnozy do celów naukowych, przyrządów do ilościowej reakcji łańcuchowej polimerazy [PCR] do celów naukowych, przyrządów do reakcji łańcuchowej polimerazy [PCR] w czasie rzeczywistym do celów naukowych, przyrządów do mikromiareczkowania innych niż do celów medycznych, urządzeń separacyjnych do użytku laboratoryjnego, urządzeń do analizowania informacji genomowej, przyrządów do reakcji sekwencjonowania następnej generacji [NGS] do celów naukowych, **42** Usługi badawcze w dziedzinie medycyny i farmakologii, Usługi w dziedzinie nauk przyrodniczych, Badania dotyczące biotechnologii, Badania i rozwój w dziedzinie preparatów diagnostycznych, Doradztwo w zakresie biotechnologii, Informacje związane z badaniami naukowymi z dziedziny biochemii i biotechnologii, Laboratoryjne testowanie materiałów, Prowadzenie badań naukowych, Przeprowadzanie testów biotechnologicznych, Prace badawczo-rozwojowe w dziedzinie farmaceutycznej i biotechnologicznej, Przygotowywanie próbek biologicznych do analizy w laboratoriach badawczych, Przygotowywanie próbek biologicznych do celów badawczych, Przygotowywanie próbek biologicznych do testów i analiz w laboratoriach badawczych, Sporządzanie raportów z dziedziny biotechnologii, Badania kliniczne, Badania naukowe i prace rozwojowe w dziedzinie nauk medycznych, Badania naukowe i prace rozwojowe w dziedzinie biotechnologii, Badania naukowe i prace rozwojowe w dziedzinie nauk przyrodniczych i technicznych, Prowadzenie eksperymentów medycznych.

(111) **361360** (220) 2022 09 17 (210) 547270  
 (151) 2023 02 01 (441) 2022 10 17  
 (732) ARENT-NOWICKA ANNA, Robakowo (PL)  
 (540) (znak słowny)  
 (540) Natura Sanat

(510), (511) **5** Suplementy diety dla zwierząt, Białkowe suplementy dla zwierząt, Suplementy witaminowe dla zwierząt, Suplementy diety dla ludzi, Odżywcze suplementy diety, Mineralne suplementy diety, Suplementy ziołowe, Zioła lecznicze, Zioła lecznicze suszone lub zakonserwowane, Mieszanki ziołowe do użytku medycznego, **35** Usługi sprzedaży detalicznej, hurtowej i poprzez Internet następujących towarów: suplementy diety dla zwierząt, białkowe suplementy dla zwierząt, suplementy witaminowe dla zwierząt, suplementy diety dla ludzi, odżywcze suplementy diety, mineralne suplementy diety, suplementy ziołowe, zioła lecznicze, zioła lecznicze suszone lub zakonserwowane, mieszanki ziołowe do użytku medycznego, zioła suszone, zioła przetworzone, zioła do celów spożywczych, przyprawy, zioła świeże, **41** Nauczanie i szkolenia, Usługi edukacji medycznej, Usługi edukacyjne dotyczące zdrowia, Udostępnianie publikacji elektronicznych on-line (nie do pobrania), Przygotowywanie, organizowanie i prowadzenie warsztatów [szkolenia], Pisanie i publikowanie tekstów, innych niż teksty reklamowe, Zapewnianie szkoleń online, Zapewnianie kursów szkoleniowych online, Usługi nauki na odległość świadczone online, Udzielanie informacji edukacyjnych online z komputerowej bazy danych lub za pośrednictwem Internetu, Organizacja webinarów, Organizowanie konferencji, **44** Usługi w zakresie leczenia medycznego, Usługi weterynaryjne, Usługi w zakresie opieki zdrowotnej dla ludzi, Konsultacje medyczne.

(111) **361361** (220) 2022 09 17 (210) 547271  
 (151) 2023 02 01 (441) 2022 10 17  
 (732) ARENT-NOWICKA ANNA, Robakowo (PL)  
 (540) (znak słowno-graficzny)  
 (540) Natura Sanat  
 (540)



(591) biały, jasnobrązowy  
 (531) 03.03.01, 05.03.11, 27.05.01, 29.01.12  
 (510), (511) **5** Suplementy diety dla zwierząt, Białkowe suplementy dla zwierząt, Suplementy witaminowe dla zwierząt, Suplementy diety dla ludzi, Odżywcze suplementy diety, Mineralne suplementy diety, Suplementy ziołowe, Zioła lecznicze, Zioła lecznicze suszone lub zakonserwowane, Mieszanki ziołowe do użytku medycznego, **35** Usługi sprzedaży detalicznej, hurtowej i poprzez Internet następujących towarów: suplementy diety dla zwierząt, białkowe suplementy dla zwierząt, suplementy witaminowe dla zwierząt, suplementy diety dla ludzi, odżywcze suplementy diety, mineralne suplementy diety, suplementy ziołowe, zioła lecznicze, zioła lecznicze suszone lub zakonserwowane, mieszanki ziołowe do użytku medycznego, zioła suszone, zioła przetworzone, zioła do celów spożywczych, przyprawy, zioła świeże, **41** Nauczanie i szkolenia, Usługi edukacji medycznej, Usługi edukacyjne dotyczące zdrowia, Udostępnianie publikacji elektronicznych on-line (nie do pobrania), Przygotowywanie, organizowanie i prowadzenie warsztatów [szkolenia], Pisanie i publikowanie tekstów, innych niż teksty reklamowe, Zapewnianie szkoleń online, Zapewnianie kursów szkoleniowych online, Usługi nauki na odległość świadczone online, Udzielanie informacji edukacyjnych online z komputerowej bazy danych lub za pośrednictwem Internetu, Organizacja webinarów, Organizowanie konferencji, **44** Usługi w zakresie leczenia medycznego, Usługi weterynaryjne, Usługi w zakresie opieki zdrowotnej dla ludzi, Konsultacje medyczne.

(111) **361362** (220) 2022 02 05 (210) 539498  
 (151) 2023 01 17 (441) 2022 10 03  
 (732) GACH GRAŻYNA, Warszawa (PL)  
 (540) (znak słowny)  
 (540) Kodbit

(510), (511) **9** Aparatura, przyrządy, modele, urządzenia, sprzęt i zestawy aparatury do celów edukacyjnych, dydaktycznych, szkoleniowych, doświadczalnych, eksperymentalnych, naukowych i badawczych w zakresie przede wszystkim nauk ścisłych, przyrodniczych i humanistycznych, w tym kompasy, urządzenia telekomunikacyjne GSM, przewodowe i bezprzewodowe urządzenia do przesyłania danych, obrazów, lasery, Elektroniczne i mechaniczne czujniki indukcyjne, pojemnościowe, optyczne, laserowe, fotoelektryczne, magnetyczne, mikrofalowe, ultradźwiękowe, Elektroniczne i elektryczne urządzenia pomiarowe, komputery i komputerowe urządzenia peryferyjne, akcesoria komputerowe, nośniki danych, przyrządy i urządzenia do badań i monitoringu środowiska naturalnego, Urządzenia audiowizualne, multimedialne i fotograficzne, Urządzenia do zdalnej transmisji i zdalnego sterowania sygnałów odbieranych przez sprzęt audiowizualny, urządzenia, elementy i zestawy elementów wyposażone w systemy predykcyjne, uczenia maszynowego, automatyzacji procesów poznawczych, rozpoznawania wzorców, rozpoznawania znaków, sztuczną inteligencję, aplikacje do obliczeń wizualnych, roboty, urządzenia przystosowane do bezprzewodowego sterowania, roboty edukacyjne, humanoidalne, ramiona i manipulatory robotyczne, Programy komputerowe, multimedialne i gry do celów edukacyjnych, dydaktycznych, szkoleniowych, Programy komputerowe do obsługi interaktywnej telewizji, Inte-

raktywne oprogramowanie komputerowe umożliwiające wymianę informacji, Oprogramowanie do wideo interaktywnego, Interaktywne multimedialne programy komputerowe, Książki elektroniczne do pobrania z Internetu, Książki zapisane na dysku, Oprogramowanie komputerowe dla celów edukacyjnych, oprogramowanie komputerowe do wyświetlania mediów cyfrowych, Oprogramowanie komputerowe w dziedzinie publikowania elektronicznego, Materiały edukacyjne w formie programu komputerowego, Aplikacje mobilne pobrania, Aplikacje mobilne interaktywne, Odzież, okulary i rękawice laboratoryjne, optyczne, Laboratoryjne wyroby szklane, laboratoryjne naczynia i pojemniki, urządzenia, przyrządy i aparatura laboratoryjna, wyposażenie i akcesoria laboratoryjne szklane, z tworzyw sztucznych, drewniane, porcelanowe i metalowe, **35** Usługi w zakresie zarządzania sklepami i usługi zarządzania sprzedażą detaliczną, hurtową i internetową, usługi sprzedaży detalicznej i hurtowej za pośrednictwem sieci internetowej aparatury, przyrządów, modeli, urządzeń, sprzętu i zestawów do celów edukacyjnych, dydaktycznych, szkoleniowych, doświadczalnych, eksperymentalnych, naukowych i badawczych w zakresie przede wszystkim nauk ścisłych, przyrodniczych i humanistycznych w związku z elektronicznymi czujnikami indukcyjnymi, pojemnościowymi, optycznymi, laserowymi, fotoelektrycznymi, magnetycznymi, mikrofalowymi, ultradźwiękowymi, kompasami, urządzeniami telekomunikacyjnymi GSM, przewodowymi i bezprzewodowymi urządzeń do przesyłania danych, obrazów, laserami elektronicznymi, elektronicznymi i elektrycznymi urządzeniami pomiarowymi, komputerami i komputerowymi urządzeniami peryferyjnymi, akcesoriami komputerowymi, nośnikami danych, przyrządami i urządzeniami do badań i monitoringu środowiska naturalnego, urządzeniami audiowizualnymi, multimedialnymi i fotograficznymi, urządzeniami do zdalnej transmisji i zdalnego sterowania sygnałów odbieranych przez sprzęt audiowizualny, urządzeniami, elementami urządzeń i zestawami elementów wyposażonymi w systemy predykcyjne, uczenia maszynowego, automatyzacji procesów poznawczych, rozpoznawania wzorców, rozpoznawania znaków, sztuczną inteligencją, aplikacjami do obliczeń wizualnych, wirtualizacją wiedzy, robotyką, dronami i pojazdami bezzałogowymi, robotami, urządzeniami przystosowanymi do bezprzewodowego sterowania, robotami edukacyjnymi, humanoidalnymi, ramionami i manipulatorami robotycznymi, programami komputerowymi, multimedialnymi i gramami do celów edukacyjnych, dydaktycznych, szkoleniowych, programami komputerowymi do obsługi interaktywnej telewizji, interaktywnym oprogramowaniem komputerowym umożliwiającym wymianę informacji, oprogramowaniem do wideo interaktywnego, interaktywnymi multimedialnymi programami komputerowymi, książkami elektronicznymi do pobrania z Internetu, książkami zapisanymi na dysku, oprogramowaniem komputerowym dla celów edukacyjnych, oprogramowaniem komputerowym do wyświetlania mediów cyfrowych, oprogramowaniem komputerowym w dziedzinie publikowania elektronicznego, materiałami edukacyjnymi w formie programu komputerowego, aplikacjami mobilnymi do pobrania, aplikacjami mobilnymi interaktywnymi, odzieżą, okularami i rękawicami laboratoryjnymi, optycznymi laboratoryjnymi wyrobami szklanymi, laboratoryjnymi naczyniami i pojemnikami, urządzeniami, przyrządami i aparaturą laboratoryjną, wyposażeniem i akcesoriami laboratoryjnymi szklanymi, z tworzyw sztucznych, drewnianymi, porcelanowymi i metalowymi, działanie w imieniu i na rzecz osób trzecich w zakresie usług sprzedaży detalicznej i hurtowej za pośrednictwem sieci internetowej aparatury, przyrządów, modeli, urządzeń, sprzętu i zestawów do celów edukacyjnych, dydaktycznych, szkoleniowych, doświadczalnych, eksperymentalnych, naukowych i badawczych w zakresie przede wszystkim nauk ścisłych, przyrodniczych i humanistycznych, organizowanie targów i wystaw w celach handlowych, usługi reklamowe, pokazy towarów, wynajmowanie miejsc na umieszczanie ogłoszeń i reklam, publikowanie tekstów reklamowych, dystrybucja materiałów reklamowych, organizowanie imprez kulturalnych i rozrywkowych w celach handlowych i promocyjnych, usługi reklamy oraz promocji sprzedaży na rzecz osób trzecich w sieciach komputerowych, **41** Edukacja, Informacje o edukacji, Usługi gier i materiałów edukacyjnych świadczone on-line, Organizowanie konkursów, Publikowanie książek, Wypożyczanie książek, Wypożyczanie nagrań dźwiękowych, Nauczanie, organizowanie i prowadzenia warsztatów, seminariów, sympozjów, Produkcja programów radiowych i telewizyjnych, Publikowanie elektroniczne on-line nie do pobrania, Publikowanie tekstów, Pisanie tekstów, pu-

blikowanie tekstów inne niż teksty reklamowe, Usługi komponowania układu graficznego publikacji inne niż do celów reklamowych, Usługi rozrywkowe i edukacyjne: organizacja edukacyjnych i rozrywkowych widowisk telewizyjnych, audycji radiowych, produkcja filmów dokumentalnych i fabularnych, reportaży, programów telewizyjnych, organizacji teleturniejów i konkursów, organizacja audycji z interaktywnym udziałem widzów, Dostarczanie rozrywki i usług edukacyjnych za pośrednictwem radia, telewizji, Internetu, dostęp do wyżej wymienionych usług edukacyjnych i rozrywkowych w systemie on-line, w systemie telewizji interaktywnej, Usługi automatycznego zapisywania programów telewizyjnych zgodnie z preferencjami odbiorców i następnie odtwarzanie ich w czasie wybranym przez odbiorcę, Udostępnianie filmów, programów telewizyjnych i informacyjnych, edukacyjny filmy i treści multimedialne oraz informacyjne, Wypożyczanie nagrań wideo, nagrań multimedialnych, udostępnianie informacji, recenzji i spersonalizowanych rekomendacji w dziedzinie edukacji i rozrywki, Dostarczanie edukacyjnych i rozrywkowych informacji, opinii i rekomendacji dotyczących filmów i programów telewizyjnych, Usługi w zakresie edukacji i gier w rzeczywistości wirtualnej świadczone online z sieci komputerowej, Produkcja prezentacji audiowizualnych.

(111) **361363** (220) 2022 02 05 (210) 539499

(151) 2023 01 17 (441) 2022 10 03

(732) GACH GRAŻYNA, Warszawa (PL)

(540) (znak słowny)

(540) KodujRobota

(510), (511) **9** Aparatura, przyrządy, modele, urządzenia, sprzęt i zestawy aparatury do celów edukacyjnych, dydaktycznych, szkoleniowych, doświadczalnych, eksperymentalnych, naukowych i badawczych w zakresie przede wszystkim nauk ścisłych, przyrodniczych i humanistycznych, w tym kompasy, urządzenia telekomunikacyjne GSM, przewodowe i bezprzewodowe urządzenia do przesyłania danych, obrazów, lasery, Elektroniczne i mechaniczne czujniki indukcyjne, pojemnościowe, optyczne, laserowe, fotoelektryczne, magnetyczne, mikrofalowe, ultradźwiękowe, Elektroniczne i elektryczne urządzenia pomiarowe, komputery i komputerowe urządzenia peryferyjne, akcesoria komputerowe, nośniki danych, przyrządy i urządzenia do badań i monitoringu środowiska naturalnego, Urządzenia audiowizualne, multimedialne i fotograficzne, Urządzenia do zdalnej transmisji i zdalnego sterowania sygnałów odbieranych przez sprzęt audiowizualny, urządzenia, elementy i zestawy elementów wyposażone w systemy predykcyjne, uczenia maszynowego, automatyzacji procesów poznawczych, rozpoznawania wzorców, rozpoznawania znaków, sztuczną inteligencją, aplikacje do obliczeń wizualnych, roboty, urządzenia przystosowane do bezprzewodowego sterowania, roboty edukacyjne, humanoidalne, ramiona i manipulatory robotyczne, Programy komputerowe, multimedialne i gry do celów edukacyjnych, dydaktycznych, szkoleniowych, Programy komputerowe do obsługi interaktywnej telewizji, Interaktywne oprogramowanie komputerowe umożliwiające wymianę informacji, Oprogramowanie do wideo interaktywnego, Interaktywne multimedialne programy komputerowe, Książki elektroniczne do pobrania z Internetu, Książki zapisane na dysku, Oprogramowanie komputerowe dla celów edukacyjnych, Oprogramowanie komputerowe do wyświetlania mediów cyfrowych, Oprogramowanie komputerowe w dziedzinie publikowania elektronicznego, Materiały edukacyjne w formie programu komputerowego, Aplikacje mobilne pobrania, Aplikacje mobilne interaktywne, Odzież, okulary i rękawice laboratoryjne, optyczne, Laboratoryjne wyroby szklane, laboratoryjne naczynia i pojemniki, urządzenia, przyrządy i aparatura laboratoryjna, wyposażenie i akcesoria laboratoryjne szklane, z tworzyw sztucznych, drewniane, porcelanowe i metalowe, **35** Usługi w zakresie zarządzania sklepami i usługi zarządzania sprzedażą detaliczną, hurtową i internetową, usługi sprzedaży detalicznej i hurtowej za pośrednictwem sieci internetowej aparatury, przyrządów, modeli, urządzeń, sprzętu i zestawów do celów edukacyjnych, dydaktycznych, szkoleniowych, doświadczalnych, eksperymentalnych, naukowych i badawczych w zakresie przede wszystkim nauk ścisłych, przyrodniczych i humanistycznych w związku z elektronicznymi czujnikami indukcyjnymi, pojemnościowymi, optycznymi, laserowymi, fotoelektrycznymi, magnetycznymi, mikrofalowymi, ultradźwiękowymi, kompasami, urządzeniami telekomunikacyjnymi GSM, przewodowymi i bezprzewodowymi urządzeń do prze-

syłania danych, obrazów, laserami elektronicznymi, elektronicznymi i elektrycznymi urządzeniami pomiarowymi, komputerami i komputerowymi urządzeniami peryferyjnymi, akcesoriami komputerowymi, nośnikami danych, przyrządami i urządzeniami do badań i monitoringu środowiska naturalnego, urządzeniami audiowizualnymi, multimedialnymi i fotograficznymi, urządzeniami do zdalnej transmisji i zdalnego sterowania sygnałów odbieranych przez sprzęt audiowizualny, urządzeniami, elementami urządzeń i zestawami elementów wyposażonymi w systemy predykcyjne, uczenia maszynowego, automatyzacji procesów poznawczych, rozpoznawania wzorców, rozpoznawania znaków, sztuczną inteligencją, aplikacjami do obliczeń wizualnych, wirtualizacją wiedzy, robotyką, dronami i pojazdami bezzałogowymi, robotami, urządzeniami przystosowanymi do bezprzewodowego sterowania, robotami edukacyjnymi, humanoidnymi, ramionami i manipulatorami robotycznymi, programami komputerowymi, multimedialnymi i grami do celów edukacyjnych, dydaktycznych, szkoleniowych, programami komputerowymi do obsługi interaktywnej telewizji, interaktywnym oprogramowaniem komputerowym umożliwiającym wymianę informacji, oprogramowaniem do wideo interaktywnego, interaktywnymi multimedialnymi programami komputerowymi, książkami elektronicznymi do pobrania z Internetu, książkami zapisanymi na dysku, oprogramowaniem komputerowym dla celów edukacyjnych, oprogramowaniem komputerowym do wyświetlania mediów cyfrowych, oprogramowaniem komputerowym w dziedzinie publikowania elektronicznego, materiałami edukacyjnymi w formie programu komputerowego, aplikacjami mobilnymi do pobrania, aplikacjami mobilnymi interaktywnymi, odzieżą, okularami i rękawicami laboratoryjnymi, optycznymi laboratoryjnymi wyrobami szklanymi, laboratoryjnymi naczyniami i pojemnikami, urządzeniami, przyrządami i aparaturą laboratoryjną, wyposażeniem i akcesoriami laboratoryjnymi szklanymi, z tworzyw sztucznych, drewnianymi, porcelanowymi i metalowymi, działanie w imieniu i na rzecz osób trzecich w zakresie usług sprzedaży detalicznej i hurtowej za pośrednictwem sieci internetowej aparatury, przyrządów, modeli, urządzeń, sprzętu i zestawów do celów edukacyjnych, dydaktycznych, szkoleniowych, doświadczalnych, eksperymentalnych, naukowych i badawczych w zakresie przede wszystkim nauk ścisłych, przyrodniczych i humanistycznych, organizowanie targów i wystaw w celach handlowych, usługi reklamowe, pokazy towarów, wynajmowanie miejsc na umieszczanie ogłoszeń i reklam, publikowanie tekstów reklamowych, dystrybucja materiałów reklamowych, organizowanie imprez kulturalnych i rozrywkowych w celach handlowych i promocyjnych, usługi reklamy oraz promocji sprzedaży na rzecz osób trzecich w sieciach komputerowych, **41** Edukacja, Informacje o edukacji, Usługi gier i materiałów edukacyjnych świadczone on-line, Organizowanie konkursów, Publikowanie książek, Wypożyczanie książek, Wypożyczanie nagrań dźwiękowych, Nauczanie, organizowanie i prowadzenia warsztatów, seminariów, sympozjów, Produkcja programów radiowych i telewizyjnych, Publikowanie elektroniczne on-line nie do pobrania, Publikowanie tekstów, Pisanie tekstów, publikowanie tekstów inne niż teksty reklamowe, Usługi komponowania układu graficznego publikacji inne niż do celów reklamowych, Usługi rozrywkowe i edukacyjne: organizacja edukacyjnych i rozrywkowych widowisk telewizyjnych, audycji radiowych, produkcja filmów dokumentalnych i fabularnych, reportaży, programów telewizyjnych, organizacji teleturniejów i konkursów, organizacja audycji z interaktywnym udziałem widzów, Dostarczanie rozrywki i usług edukacyjnych za pośrednictwem radia, telewizji, Internetu, dostęp do wyżej wymienionych usług edukacyjnych i rozrywkowych w systemie on-line, w systemie telewizji interaktywnej, Usługi automatycznego zapisywania programów telewizyjnych zgodnie z preferencjami odbiorców i następnie odtwarzanie ich w czasie wybranym przez odbiorcę, Udostępnianie filmów, programów telewizyjnych i informacyjnych, edukacyjny filmy i treści multimedialne oraz informacyjne, Wypożyczanie nagrań wideo, nagrań multimedialnych, udostępnianie informacji, recenzji i spersonalizowanych rekomendacji w dziedzinie edukacji i rozrywki, Dostarczanie edukacyjnych i rozrywkowych informacji, opinii i rekomendacji dotyczących filmów i programów telewizyjnych, Usługi w zakresie edukacji i gier w rzeczywistości wirtualnej świadczone online z sieci komputerowej, Produkcja prezentacji audiowizualnych.

(111) **361364** (220) 2022 08 30 (210) 546619  
(151) 2023 01 31 (441) 2022 10 17

(732) BOGACZEWICZ GRZEGORZ, Rzeszów (PL)  
(540) (znak słowno-graficzny)  
(540) Influencer Camps  
(540)



(591) niebieski, pomarańczowy  
(531) 27.05.01, 29.01.12, 26.01.01, 26.13.25  
(510), (511) **38** Elektroniczna transmisja i retransmisja dźwięków, obrazów, dokumentów, wiadomości i danych, Elektroniczne przesyłanie obrazów, zdjęć, obrazów graficznych i ilustracji przez światową sieć komputerową, Emisja programów telewizyjnych za pośrednictwem Internetu, Emisja filmów za pośrednictwem Internetu, Nadawanie programów wizualnych i dźwiękowych za pośrednictwem Internetu, Transmisja materiałów wideo, filmów, obrazów, tekstu, zdjęć, gier, treści generowanych przez użytkownika, treści audio i informacji za pośrednictwem Internetu, **41** Usługi edukacyjne, rozrywkowe i sportowe, Telewizyjne usługi rozrywkowe, Produkcja filmów, innych niż reklamowe, Produkcja programów telewizyjnych, Produkcja rozrywkowych programów telewizyjnych, **45** Usługi prawne związane z wykorzystywaniem praw pokrewnych związanych z produkcjami filmowymi, telewizyjnymi, wideo i muzycznymi, Licencjonowanie praw związanych z programami, produkcjami i formatami telewizyjnymi, wideo i radiowymi [usługi prawne].

(111) **361365** (220) 2022 09 07 (210) 546947  
(151) 2023 02 07 (441) 2022 10 24

(732) VISIUM SPÓŁKA Z OGRANICZONĄ ODPOWIEDZIALNOŚCIĄ, Kraków (PL)

(540) (znak słowny)

(540) Franka

(510), (511) **35** Usługi w zakresie sprzedaży hurtowej, detalicznej i internetowej następujących towarów: wino, wino musujące, alkohole wysokoprocentowe, piwo, **43** Usługi zaopatrzenia w żywność i napoje, Usługi restauracyjne, Restauracje dla turystów, Restauracje z grillem, Restauracje oferujące dania na wynos, Usługi restauracji hotelowych, Usługi barowe, bary, Usługi kawiarni, Usługi koktajlbarów, Usługi w zakresie pubów, Dokonywanie rezerwacji restauracji i posiłków, Usługi cateringowe, Organizacja przyjęć [żywność i napoje], Organizowanie bankietów, Rezerwacja stolików w restauracjach, Usługi ogródków piwnych, Usługi obiektów gościnnych [posiłki i napoje], Imprezy [zapewnianie jedzenia i napojów].

(111) **361366** (220) 2022 09 07 (210) 546955  
(151) 2023 02 07 (441) 2022 10 24

(732) FAKTORIA SPÓŁKA Z OGRANICZONĄ ODPOWIEDZIALNOŚCIĄ, Warszawa (PL)

(540) (znak słowny)

(540) Spingo

(510), (511) **35** Doradztwo dotyczące działalności gospodarczej, Usługi reklamowe, promocyjne i marketingowe, Usługi programów lojalnościowych, motywacyjnych i promocyjnych, Przetwarzanie, systematyzacja danych i zarządzanie nimi, **36** Ściąganie należności i faktoring, Usługi w zakresie faktoringu, Finansowanie podmiotów handlowych, Finansowanie zakupów, Pożyczki [finansowanie], Usługi finansowania, Przelewy i transakcje finansowe oraz usługi płatnicze, Informacja finansowa, usługi doradcze i konsultingowe w zakresie finansów, Badanie wypłacalności finansowej, Udzielanie pożyczek zabezpieczonych, Udzielanie pożyczek, Automatyczne opłacanie rachunków.

(111) **361367** (220) 2022 09 23 (210) 547451  
(151) 2023 02 01 (441) 2022 10 17

(732) GROMADA TOMASZ ATMAL, Myślenice (PL)

(540) (znak słowno-graficzny)

(540) ATMAL



(540)

**ATMAL**

(591) czarny, złoty, biały

(531) 27.05.01, 29.01.13

(510), (511) **37** Naprawa dachów, Izolowanie dachów, Konserwacja i naprawa rynien dachowych, Izolacja ścian wewnętrznych i zewnętrznych, sufitów i dachów, Instalacja pokryć dachowych, Pokrywanie dachów papą, Izolacja dachów, Nakładanie powłok nieprzemakalnych na dachy, Malowanie domów, Malowanie budynków, Malowanie powierzchni budynków, Malowanie powierzchni wewnętrznych i zewnętrznych, Usługi dekarские, Usługi instalacji dachów, Instalacja materiałów izolacyjnych w budynkach, na dachach i w konstrukcjach, Ponowna obróbka powierzchni dachów.

(111) **361368** (220) 2022 09 26 (210) 547546

(151) 2023 02 01 (441) 2022 10 17

(732) HERBUT GRZEGORZ ESTIDENTAL, Kraków (PL)

(540) (znak słowno-graficzny)

(540) estiDENTAL CENTRUM STOMATOLOGII

(540)



**estiDENTAL**  
CENTRUM STOMATOLOGII

(591) czarny, biały

(531) 26.11.02, 27.05.01, 29.01.12

(510), (511) **40** Produkcja na zamówienie protez stomatologicznych i sztucznych szczęk, Produkcja na zamówienie protez dentystycznych, Usługi technika dentystycznego, **42** Usługi laboratoryjne w zakresie badań stomatologicznych, **44** Usługi medyczne, Usługi dentystyczne, Usługi kliniki dentystycznej, Usługi w zakresie wybielania zębów, Usługi czyszczenia zębów, Doradztwo związane ze stomatologią, Pomoc stomatologiczna, Wstawianie kamieni szlachetnych do protez dentystycznych, Badania rentgenowskie w celach medycznych, Usługi rentgenowskie, Chirurgia, Usługi ortodontyczne, Stomatologia kosmetyczna, Konsultacje dentystyczne, Usługi doradcze dotyczące implantów protetycznych.

(111) **361369** (220) 2022 09 30 (210) 547711

(151) 2023 02 07 (441) 2022 10 24

(732) ŻABKA POLSKA SPÓŁKA Z OGRANICZONĄ

ODPOWIEDZIALNOŚCIĄ, Poznań (PL)

(540) (znak słowny)

(540) #MAMTOWŻABCE

(510), (511) **9** Oprogramowanie komputerowe, Oprogramowanie użytkowe, Oprogramowanie w zakresie obsługi sklepów, Oprogramowanie do wspierania franczyzobiorców w zarządzaniu sklepem, Oprogramowanie do dokonywania zakupów, Oprogramowanie do zarządzania programami lojalnościowymi, **29** Mięso i wyroby mięsne, Ryby, owoce morza i mięczaki, nieżywe, Drób, Dzikizna, Ekstrakty mięsne, Konserwowane, mrożone, suszone i gotowane owoce i warzywa, Galaretki, Dżemy, Kompoty, Jaja, Mleko, Ser, Masło, Jogurt, Mleczne produkty spożywcze, Oleje i tłuszcze jadalne, Nabiał i substytuty nabiału, Jaja ptasie i produkty z jaj, Przetworzone owoce, grzyby, warzywa, orzechy i nasiona roślin strączkowych, Zupy i wywary, ekstrakty mięsne, Przetworzone owady i larwy, Naturalne i sztuczne osłonki do kiełbas, Gotowe do spożycia przekąski składające się głównie z ziemniaków, orzechów, owoców i warzyw lub ich mieszanek, Gotowe dania warzywne, Gotowe dania z mięsa, Gotowe dania składające się głównie z mięsa, Sałatki gotowe, Gotowe posiłki składające się głównie z ryb, Placki smażone, Desery jogurtowe, Desery mleczne, Desery wykonane z produktów mlecznych, Napoje mleczne, **30** Kanapki, Hamburgery w bułkach, Cheeseburgery, Chipsy jako produkty zbożowe, Chrupki kukurydziane, Gotowe pizze, Popcorn, Przekąski na bazie kukurydzy, Przekąski na bazie ryżu, Przekąski na bazie zbóż, Przekąski wielozłazniste, Sól, przyprawy i dodatki smakowe, Wyroby cukiernicze, Wyroby cukiernicze, ciasta, tarty i ciasteczka, Cukierki, batony i guma do żucia, Batony zbożowe i energetyczne, Cukier, Miód, Cukry, naturalne słodziki, polewy cukiernicze

i nadzienia, produkty pszczele, Lód, lody spożywcze, mrożone jogurty i sorbety, Kawa, herbata, kakao i namiastki tych towarów, Ziarna przetworzone, skrobia i wyroby z tych towarów, preparaty do pieczenia i drożdże, Ryż, Makaron, Kluski, Tapioka, Sago, Mąka, Zbożowe produkty spożywcze, Chleb, Czekolada, Melasa, Drożdże, Proszek do pieczenia, Przyprawy korzenne, Ziola suszone, Ocet, Sosy, Lód, Gotowe dania z ryżu, Gotowe potrawy na bazie makaronu, Gotowe potrawy na bazie ryżu, Gotowy lunch w pudełku składający się z ryżu, z dodatkiem mięsa, ryby lub warzyw, Naleśniki, Placki, Suche i płynne potrawy gotowe do jedzenia, głównie składające się z makaronów, Zapakowane zestawy obiadowe składające się głównie z ryżu, ale również z mięsa, ryb lub warzyw, Gotowe do spożycia puddingi, Puddingi, Tiramisu, Gotowe desery [wyroby piekarnicze], Sałatka ryżowa, Sałatka z makaronem, Sałatka z makaronu typu rurki, Herbata mrożona, Sernik, **31** Surowe i nieprzetworzone produkty rolne, ogrodnicze, leśne i z zakresu akwakultury, Surowe i nieprzetworzone ziarna i nasiona, Świeże owoce i warzywa, Świeże ziola, Naturalne rośliny i kwiaty, Cebulki, rozsady i nasiona do sadzenia, Żywe zwierzęta, Żywność i napoje dla zwierząt, Słód, **32** Napoje bezalkoholowe, Piwo i produkty piwowskie, Napoje na bazie orzechów i soi, Aromatyzowane napoje gazowane, Soki, Wody, **33** Napoje alkoholowe (z wyjątkiem piwa), Alkohole wysokoprocentowe [napoje], Wino, Cydr, Wymieszane napoje alkoholowe, **35** Usługi reklamowe, marketingowe i promocyjne, Usługi programów lojalnościowych, motywacyjnych i promocyjnych, Pomoc w prowadzeniu działalności gospodarczej, zarządzanie i administrowanie działalnością gospodarczą, Pozyskiwanie danych do komputerowych baz danych, Usługi w zakresie sprzedaży detalicznej następujących towarów: produkty chemiczne przeznaczone dla przemysłu, nauki, fotografii jak również rolnictwa, ogrodnictwa i leśnictwa, żywice syntetyczne w stanie surowym, tworzywa sztuczne w stanie surowym, mieszanki gaśnicze i przeciwpożarowe, preparaty do hartowania i lutowania, Usługi w zakresie sprzedaży detalicznej następujących towarów: substancje do garbowania skór zwierzęcych, kleje (spoiwa) przeznaczone dla przemysłu, kity i inne pasty do wypełniania, Usługi w zakresie sprzedaży detalicznej następujących towarów: kompost, nawozy, preparaty biologiczne do użytku w przemyśle i nauce, farby, pokosty, lakiery, środki zapobiegające korozji i zabezpieczające drewno, koloranty, barwniki, tusze do drukowania, znakowania i rytowania, Usługi w zakresie sprzedaży detalicznej następujących towarów: żywice naturalne w stanie surowym, metale w postaci folii i proszku do użytku w malowaniu, dekorowaniu, drukowaniu i sztuce, Usługi w zakresie sprzedaży detalicznej następujących towarów: kosmetyki nielecznicze i preparaty toaletowe, nielecznicze środki do czyszczenia zębów, produkty perfumeryjne, olejki eteryczne, środki wybielające i inne substancje stosowane w praniu, środki do czyszczenia, polerowania, szorowania i ściernia, Usługi w zakresie sprzedaży detalicznej następujących towarów: preparaty do pielęgnacji zwierząt, wosk krawiecki i szewski, środki ściernie i polerskie, sztuczne rzęsy, oleje i smary przemysłowe, wosk, smary, mieszaniny pochłaniające kurz, nawilżające i wiążące, Usługi w zakresie sprzedaży detalicznej następujących towarów: paliwa (również benzyna) i materiały oświetleniowe, świece i knoty do oświetlenia, energia elektryczna, Usługi w zakresie sprzedaży detalicznej następujących towarów: produkty farmaceutyczne, preparaty i artykuły medyczne i weterynaryjne, środki sanitarne do celów medycznych, dietetyczna żywność i substancje dostosowane do użytku leczniczego lub weterynaryjnego, żywność dla niemowląt, suplementy diety dla ludzi i zwierząt, plastry, materiały opatrunkowe, materiały do plombowania zębów, woski dentystyczne, Usługi w zakresie sprzedaży detalicznej następujących towarów: środki odkażające, środki do zwalczania robactwa, fungicydy, herbicydy, preparaty dietetyczne, preparaty i artykuły dentystyczne oraz lecznicze, środki do czyszczenia zębów, preparaty i artykuły higieniczne, Usługi w zakresie sprzedaży detalicznej następujących towarów: metale nieszlachetne i ich stopy, rudy, materiały metalowe do celów budowlanych, przenośne metalowe konstrukcje budowlane, przewody nieelektryczne i druty z metali nieszlachetnych, Usługi w zakresie sprzedaży detalicznej następujących towarów: drobne wyroby metalowe, pojemniki metalowe do przechowywania lub transportu, kasy pancerne, Usługi w zakresie sprzedaży detalicznej następujących towarów: metalowe materiały i elementy budowlane i konstrukcyjne, metalowe materiały nieprzetworzone i półprzetworzone, będące półproduktami, drobne wyroby metalowe, metalowe drzwi, bramy, okna i osłony okienne, metalowe konstrukcje i budynki

przenośne, Usługi w zakresie sprzedaży detalicznej następujących towarów: statuetki i dzieła sztuki z metali nieszlachetnych, Usługi w zakresie sprzedaży detalicznej następujących towarów: metalowe pojemniki i artykuły do transportu i pakowania, Usługi w zakresie sprzedaży detalicznej następujących towarów: maszyny rolnicze, do robót ziemnych, budowlane, dla przemysłu wydobywczego i górnictwa, pompy, kompresory i dmuchawy, roboty przemysłowe, generatory elektryczności, urządzenia do przenoszenia i transportu, Usługi w zakresie sprzedaży detalicznej następujących towarów: maszyny i urządzenia do obróbki i przetwórstwa, urządzenia zamiatające, czyszczące, myjące i piorące, maszyny i obrabiarki do sytuacji awaryjnych i ratunkowych, obrabiarki, narzędzia napędzane silnikowo, silniki (z wyjątkiem stosowanych w pojazdach lądowych), mechanizmy sprzęgania i napędu (z wyjątkiem stosowanych do pojazdów lądowych), narzędzia rolnicze, inne niż narzędzia ręczne, Usługi w zakresie sprzedaży detalicznej następujących towarów: inkubatory do jaj, automaty sprzedające, narzędzia i przyrządy ręczne (o napędzie ręcznym), sztucce, Usługi w zakresie sprzedaży detalicznej następujących towarów: broń boczna, z wyjątkiem broni palnej, ostrza (maszynki do golenia), ręczne przybory higieniczne i do pielęgnacji urody dla ludzi i zwierząt, broń sieczna i obuchowa, sztucce i przybory do przygotowywania żywności będące nożami kuchennymi, przyborami do cięcia i mielenia, Usługi w zakresie sprzedaży detalicznej następujących towarów: ręczne sterowane narzędzia i przyrządy do obróbki materiałów, budowlane, do naprawy i konserwacji, podnośniki, narzędzia ręczne do użytku w sytuacjach awaryjnych i ratunkowych, Usługi w zakresie sprzedaży detalicznej następujących towarów: urządzenia i przyrządy naukowe, badawcze, nawigacyjne, geodezyjne, fotograficzne, kinematograficzne, audio-wizualne, optyczne, wagowe, pomiarowe, sygnalizacyjne, testujące, kontrolne, do wykrywania, ratowania życia i do celów dydaktycznych, Usługi w zakresie sprzedaży detalicznej następujących towarów: urządzenia i przyrządy do przewodzenia, przelączania, przekształcania, gromadzenia, sterowania i regulacji energii elektrycznej, urządzenia i przyrządy do nagrywania, transmisji, reprodukcji lub przetwarzania dźwięku, obrazu lub danych, Usługi w zakresie sprzedaży detalicznej następujących towarów: nagrane media i media do pobrania, oprogramowanie komputerowe, czyste cyfrowe lub analogowe media do nagrywania i przechowywania danych, mechanizmy do urządzeń uruchamianych przez wrzucenie monety, kasy rejestrujące, urządzenia liczące, komputery i peryferyjne urządzenia komputerowe, Usługi w zakresie sprzedaży detalicznej następujących towarów: skafandry dla nurków, maski do nurkowania, zatyczki do uszu do nurkowania, zaciski do nosa dla nurków i pływaków, rękawice dla nurków, aparaty tlenowe do pływania podwodnego, Usługi w zakresie sprzedaży detalicznej następujących towarów: urządzenia do gaszenia ognia, Usługi w zakresie sprzedaży detalicznej następujących towarów: utrwalone na nośnikach informacje i dane, urządzenia technologii informacyjnej i audiowizualne, multimediale i fotograficzne, magnesy, magnetyzery i demagnetyzery, urządzenia naukowe i laboratoryjne do obróbki za pomocą energii elektrycznej, aparatura, urządzenia i kable do zastosowania w elektryce, urządzenia optyczne, wzmacniacze i korektory, Usługi w zakresie sprzedaży detalicznej następujących towarów: urządzenia zabezpieczające, ochronne i sygnalizacyjne, sprzęt do nurkowania, urządzenia nawigacyjne, naprowadzające, lokalizacyjne, do namierzania celu i kartograficzne, przyrządy miernicze, do wykrywania i monitorowania, wskaźniki i kontrolery, urządzenia do badań naukowych i laboratoryjne, urządzenia dydaktyczne i symulatory, pedały wah wah (kaczki), Usługi w zakresie sprzedaży detalicznej następujących towarów: telefony, Usługi w zakresie sprzedaży detalicznej następujących towarów: urządzenia i przyrządy chirurgiczne, medyczne, stomatologiczne i weterynaryjne, protezy kończyn, oczu i zębów, artykuły ortopedyczne, materiały do zszywania stosowane w chirurgii, urządzenia terapeutyczne i wspomagające przystosowane dla osób niepełnosprawnych, Usługi w zakresie sprzedaży detalicznej następujących towarów: urządzenia do masażu, urządzenia, przyrządy i artykuły do opieki nad niemowlętami, urządzenia, przyrządy i artykuły związane z aktywnością seksualną, urządzenia i przyrządy do fizjoterapii, aparaty do ochrony słuchu, artykuły do karmienia i smoczki, akcesoria wspomagające współżycie seksualne, aparaty i instrumenty medyczne i weterynaryjne, Usługi w zakresie sprzedaży detalicznej następujących towarów: meble i pościel do celów medycznych, sprzęt do przenoszenia pacjentów, odzież medyczna, protezy i sztuczne implanty, artykuły ortopedycz-

ne i przyrządy ułatwiające poruszanie się, artykuły antykoncepcyjne, gadżety erotyczne, akcesoria wspomagające współżycie seksualne, Usługi w zakresie sprzedaży detalicznej następujących towarów: urządzenia i instalacje do oświetlania, ogrzewania, chłodzenia, wytwarzania pary, gotowania, suszenia, wentylacji, zaopatrzenia w wodę oraz do celów sanitarnych, przewody i urządzenia do transportu gazów spalinyowych, Usługi w zakresie sprzedaży detalicznej następujących towarów: urządzenia do opalania się, instalacje i urządzenia sanitarne, sprzęt do zaopatrywania w wodę i sanitacji, palniki, bojler i podgrzewacze, oświetlenie i reflektory oświetleniowe, sprzęt do gotowania, podgrzewania, chłodzenia i konserwowania, do żywności i napojów, kominki, filtry do użytku przemysłowego i domowego, Usługi w zakresie sprzedaży detalicznej następujących towarów: instalacje do obróbki przemysłowej, urządzenia do ogrzewania i suszenia do użytku osobistego, instalacje i urządzenia do suszenia, instalacje i urządzenia do chłodzenia i zamrażania, Usługi w zakresie sprzedaży detalicznej następujących towarów: akcesoria zabezpieczające i do regulacji instalacji wodnych i gazowych, instalacje jądrowe, instalacje i urządzenia do ogrzewania, wentylacji, klimatyzacji i oczyszczania powietrza, zapalniczki i zapalarki, Usługi w zakresie sprzedaży detalicznej następujących towarów: pojazdy i środki transportu, urządzenia służące do poruszania się na lądzie, w powietrzu lub wodzie, części i akcesoria do pojazdów, Usługi w zakresie sprzedaży detalicznej następujących towarów: broń palna, amunicja i pociski, materiały wybuchowe, sztuczne ognie, Usługi w zakresie sprzedaży detalicznej następujących towarów: metale szlachetne, ich stopy, wyroby jubilerskie, kamienie szlachetne i półszlachetne, perły oraz ich imitacje, przyrządy zegarmistrzowskie i chronometryczne, posągi i figurki wykonane z lub pokryte szlachetnymi i półszlachetnymi metalami lub kamieniami i ich imitacjami, Usługi w zakresie sprzedaży detalicznej następujących towarów: ozdoby wykonane z lub pokryte szlachetnymi i półszlachetnymi metalami lub kamieniami i ich imitacjami, pudełka na biżuterię i pudełka na zegarki, kółka na klucze i breloczki oraz zawieszki do nich, monety, Usługi w zakresie sprzedaży detalicznej następujących towarów: instrumenty muzyczne, statywy do nut i stojaki do instrumentów muzycznych, batuty dyrygenckie, Usługi w zakresie sprzedaży detalicznej, następujących towarów: papier i karton, druki, materiały introligatorskie, fotografie, artykuły piśmienne i biurowe, z wyjątkiem mebli, kleje do celów biurowych lub domowych, materiały do rysowania i materiały dla artystów, pędzle do malowania, Usługi w zakresie sprzedaży detalicznej, następujących towarów: materiały szkoleniowe i dydaktyczne, arkusze, folie i torby z tworzyw sztucznych do owijania i pakowania, czcionki drukarskie, matryce do druku ręcznego, Usługi w zakresie sprzedaży detalicznej, następujących towarów: dzieła sztuki oraz figurki z papieru i kartonu, modele architektoniczne, materiały i środki dla artystów i do dekoracji, materiały filtracyjne z papieru, Usługi w zakresie sprzedaży detalicznej, następujących towarów: torebki oraz artykuły do pakowania i przechowywania z papieru, kartonu lub tworzyw sztucznych, Usługi w zakresie sprzedaży detalicznej, następujących towarów: materiały piśmienne i wyposażenie edukacyjne, kleje do materiałów papierniczych lub do użytku domowego, materiały drukowane, spinacze do pieniędzy, jednorazowe produkty papierowe, Usługi w zakresie sprzedaży detalicznej, następujących towarów: książki, komiksy, nagrane oprogramowanie gier komputerowych, kody do gier, muzyka, filmy i inne rodzaje elektronicznych publikacji tekstowych i obrazowych utrwalone na nośnikach, karty подарunkowe, Usługi w zakresie sprzedaży detalicznej, następujących towarów: nieprzetworzone i półprzetworzone kauczuk, gutaperka, guma, azbest, mika i imitacje tych materiałów, tworzywa sztuczne i żywice w wytłoczonej formie do użytku w produkcji, materiały uszczelniające, wypełniające i izolacyjne, elastyczne rury, rurki i przewody giętkie, niemetalowe, plomby, uszczelki i wypełnienia, artykuły i materiały izolacyjne i zabezpieczające, Usługi w zakresie sprzedaży detalicznej następujących towarów: skóra i imitacje skóry, skóry zwierzęce, walizy, torby podróżne, torby, portfele i inne artykuły służące do przenoszenia, parasolki i parasole, laski, bicze, uprzęże i wyroby rymarskie, obroże, smycze i ubrania dla zwierząt, Usługi w zakresie sprzedaży detalicznej, następujących towarów: kijki marszowe i trekkingowe, Usługi w zakresie sprzedaży detalicznej, następujących towarów: materiały niemetalowe, do użytku w budownictwie, rury sztywne, niemetalowe, do użytku w budownictwie, asfalt, smoła i bitumy, budynki przenośne, niemetalowe, Usługi w zakresie sprzedaży detalicznej, następujących towarów: pomniki niemetalowe, statuetki

i dzieła sztuki wykonane z takich materiałów, jak kamień, beton i marmur, meble i akcesoria meblowe wyposażenia domu, lustra, ramki obrazów, pojemniki, niemetale, do przechowywania lub transportu, Usługi w zakresie sprzedaży detalicznej, następujących towarów: nieprzetworzone lub półprzetworzone kość, róg, fiszbin lub macica perłowa, muszle, pianka morska, żółty bursztyn, Usługi w zakresie sprzedaży detalicznej, następujących towarów: budy, kojce i legowiska dla zwierząt domowych, Usługi w zakresie sprzedaży detalicznej, następujących towarów: kosze niemetale, beczki i beczułki niemetale, trumny i urny pogrzebowe, skrzynki na listy niemetale, zamknięcia do pojemników niemetale, skrzynie kratowe i palety, niemetale, Usługi w zakresie sprzedaży detalicznej, następujących towarów: manekiny, manekiny krawieckie, drabiny i ruchome schody niemetale, Usługi w zakresie sprzedaży detalicznej, następujących towarów: przybory oraz pojemniki kuchenne i gospodarstwa domowego, przybory kuchenne i zastawa stołowa z wyjątkiem widelców, noży i łyżek, grzebienie i gąbki, pędzle (z wyjątkiem pędzli malarskich), materiały do wytwarzania pędzli, sprzęt do czyszczenia, Usługi w zakresie sprzedaży detalicznej, następujących towarów: nieprzetworzone lub półprzetworzone szkło, z wyjątkiem szkła stosowanego w budownictwie, wyroby szklane, porcelanowe i ceramiczne, statuetki, figurki, tabliczki i dzieła sztuki wykonane z takich materiałów, jak porcelana, terakota lub szkło, szkło nieprzetworzone i półprzetworzone, będące półproduktem, Usługi w zakresie sprzedaży detalicznej następujących towarów: artykuły ogrodnicze, przybory do użytku domowego do czyszczenia, szczotki i materiały do wytwarzania szczotek, zastawa stołowa, przybory kuchenne i pojemniki, przybory kosmetyczne i toaletowe, Usługi w zakresie sprzedaży detalicznej następujących towarów: artykuły dla zwierząt, artykuły do pielęgnacji odzieży i obuwia, liny i sznury, sieci, namioty i plandeki, markizy z materiałów tekstylnych lub syntetycznych, żagle, Usługi w zakresie sprzedaży detalicznej następujących towarów: torby do transportu i przechowywania materiałów luzem, materiały na obicia, do wyściełania i wypełniania, z wyjątkiem papieru, tektury, gumy lub tworzyw sztucznych, nieprzetworzone tekstylne materiały włókiennicze i ich zamienniki, przędza i nici dla włókiennictwa, tekstylia i imitacje tekstyliów, Usługi w zakresie sprzedaży detalicznej następujących towarów: bielizna stołowa i pościelowa, zasłony z materiałów tekstylnych lub tworzyw sztucznych, tkaniny, odzież, obuwie, nakrycia głowy, koronki, sploty i hafty oraz wstążki i kokardy pasmanteryjne, Usługi w zakresie sprzedaży detalicznej następujących towarów: guziki, haczyki i oczka, szpilki i igły, sztuczne kwiaty, Usługi w zakresie sprzedaży detalicznej następujących towarów: ozdoby do włosów, sztuczne włosy, dodatki do odzieży, artykuły do szycia i ozdobne artykuły tekstylne, ozdoby do włosów, wąłki do włosów, artykuły do upinania włosów oraz peruki i sztuczne włosy, Usługi w zakresie sprzedaży detalicznej następujących towarów: sztuczne owoce, warzywa i kwiaty, zawieszki (nie biżuteria ani nie do kluczy, kólek lub łańcuszków), igły i szpilki entomologiczne, dywany, Usługi w zakresie sprzedaży detalicznej następujących towarów: chodniki (kilimy), maty i słomianki, linoleum i inne materiały do pokrywania podłóg, draperie ścienne, nietekstylne, pokrycia ścian i sufitów, Usługi w zakresie sprzedaży detalicznej następujących towarów: gry, zabawki i przedmioty do zabawy, sprzęt do gier wideo, Usługi w zakresie sprzedaży detalicznej następujących towarów: artykuły gimnastyczne i sportowe, ozdoby choinkowe, artykuły i sprzęt sportowy, dekoracje świąteczne i sztuczne choinki, wyposażenie placów zabaw i wesołych miasteczek, Usługi w zakresie sprzedaży detalicznej następujących towarów: mięso, ryby, drób, dziczyzna, ekstrakty mięsne, Usługi w zakresie sprzedaży detalicznej, następujących towarów: konserwowane, mrożone, suszone i gotowane owoce i warzywa, galaretki, dżemy, kompoty, Usługi w zakresie sprzedaży detalicznej, następujących towarów: jaja, mleko, ser, masło, jogurt i inne produkty mleczne, oleje i tłuszcze jadalne, mięso i wędliny, ryby, owoce morza i mięczaki, nieżywe, nabiał i substytuty nabiału, jaja ptasie i produkty z jaj, Usługi w zakresie sprzedaży detalicznej, następujących towarów: oleje i tłuszcze jadalne, przetworzone owoce, warzywa i grzyby (w tym orzechy i nasiona roślin strączkowych), zupy i wywary, ekstrakty mięsne, przetworzone owoce i larwy, naturalne i sztuczne osłonki do kiełbas, Usługi w zakresie sprzedaży detalicznej, następujących towarów: kawa, herbata, kakao, kawa nienaturalna i namiastki tych towarów, ryż, makaron i kłuski, tapioka i sago, mąka i produkty zbożowe, chleb, wyroby cukiernicze i słodczyce, czekolada, lody, sorbety i inne jadalne lody, cukier,

miod, melasa (sropy), Usługi w zakresie sprzedaży detalicznej, następujących towarów: drożdże, proszek do pieczenia, sól, przyprawy, przyprawy korzenne, zioła suszone, ocet, sosy i inne przyprawy, lód (zamrożona woda), dodatki smakowe, wypieki, cukry, naturalne słodziki, polewy cukiernicze i nadzienia, produkty pszczele, lód, lody spożywcze, mrożone jogurty i sorbety, Usługi w zakresie sprzedaży detalicznej, następujących towarów: ziarna przetworzone, skrobia i wyroby z tych towarów, preparaty do pieczenia i drożdże, surowe i nieprzetworzone produkty rolne, ogrodnicze, leśne i z zakresu akwakultury, surowe i nieprzetworzone ziarna i nasiona, świeże owoce i warzywa, świeże zioła, Usługi w zakresie sprzedaży detalicznej, następujących towarów: naturalne rośliny i kwiaty, cebulki, rozsady i nasiona do sadzenia, żywe zwierzęta, organizmy do hodowli, żywność i napoje dla zwierząt, słoń, płody rolne i z akwakultury, produkty ogrodnicze i leśne, karmy i pasze dla zwierząt, ściółka dla zwierząt, Usługi w zakresie sprzedaży detalicznej następujących towarów: produkty spożywcze, napoje, Usługi w zakresie sprzedaży detalicznej, następujących towarów: tytoń i substytuty tytoniu, papierosy i cygara, papierosy elektroniczne i rozpylacze doustne dla palaczy, przybory dla palaczy, zapalaki, Usługi franczyzowe związane z pomocą dla firm, Usługi doradcze w zakresie reklamy dla franczyzobiorców, Usługi franczyzowe związane z pomocą w zakresie marketingu, Pomoc w komercjalizacji produktu w ramach kontraktu franczyzowego, Usługi doradztwa biznesowego związane z zakładaniem i prowadzeniem franczyz, Wsparcie w dziedzinie zarządzania przedsiębiorstwami działającymi w oparciu o franczyzę, Usługi świadczone przez franczyzodawcę, mianowicie pomoc w prowadzeniu przedsiębiorstw przemysłowych lub handlowych lub w zarządzaniu nimi, **36** Wydawanie kart przedpłaconych i bonów, Usługi ubezpieczeniowe, Usługi finansowe, pieniężne i bankowe, Przelewy i transakcje finansowe oraz usługi płatnicze, Gromadzenie funduszy i sponsorowanie finansowe, Usługi dotyczące kart bankowych, kart kredytowych, kart debetowych i elektronicznych kart płatniczych, **38** Usługi telekomunikacyjne, Usługi transmisyjne, Zapewnianie dostępu do treści, stron internetowych i portali, **41** Nauczanie, Kształcenie, Rozrywka, Działalność sportowa i kulturalna, Publikowanie on-line elektronicznych książek i czasopism, Organizacja szkoleń, Organizacja konferencji, Umożliwienie dostępu do publikacji elektronicznych, nie do pobrania, Zapewnianie dostępu do niepobieralnych publikacji elektronicznych poprzez portale internetowe, **42** Usługi w zakresie technologii informacyjnych, Usługi naukowe i technologiczne, Testowanie, stwierdzanie autentyczności i kontrola jakości, Usługi projektowania, Rozwój, programowanie i wdrażanie oprogramowania komputerowego, Rozwój sprzętu komputerowego, Hosting, oprogramowanie jako usługa oraz wypożyczanie oprogramowania komputerowego, Wypożyczanie sprzętu i urządzeń komputerowych, Doradztwo, konsultacje i informacja w zakresie technologii informacyjnych, Usługi w zakresie ochrony, bezpieczeństwa i odzyskiwania systemów informatycznych, Usługi w zakresie kopionania i konwersji danych, usługi kodowania danych, Oprogramowanie komputerowe jako usługa (SaaS), Oprogramowanie użytkowe jako usługa (SaaS), Oprogramowanie w zakresie obsługi klienta sklepów jako usługa (SaaS), Oprogramowanie do wspierania franczyzobiorców w zarządzaniu sklepem jako usługa (SaaS), Oprogramowanie do dokonywania zakupów jako usługa (SaaS), Oprogramowanie do zarządzania programami lojalnościowymi jako usługa (SaaS), **43** Usługi zaopatrzenia w żywność i napoje, **45** Usługi w zakresie potwierdzania tożsamości, Uwierzytelnianie danych dotyczących tożsamości osoby, Usługi potwierdzania tożsamości, Usługi prawne, Licencjonowanie koncepcji franczyzowych, Licencjonowanie własności intelektualnej.

(111) **361370** (220) 2022 10 04 (210) 547788

(151) 2023 02 07 (441) 2022 10 24

(732) COLLEGE OF ENGLISH

SZKOŁA JĘZYKA ANGIELSKIEGO U METODYSTÓW

SPÓŁKA Z OGRANICZONĄ ODPOWIEDZIALNOŚCIĄ, Lublin (PL)

(540) (znak słowno-graficzny)

(540) COLLEGE OF ENGLISH U METODYSTÓW

(540)



(591) złoty

(531) 01.15.05, 20.07.01, 27.05.01, 29.01.02  
(510), (511) **41** Nauczanie języka angielskiego.

(111) **361371** (220) 2022 10 04 (210) 547816  
(151) 2023 02 07 (441) 2022 10 24  
(732) PGD SPÓŁKA Z OGRANICZONĄ ODPOWIEDZIALNOŚCIĄ,  
Warszawa (PL)  
(540) (znak słowno-graficzny)  
(540) Baker for professionals  
(540)

(591) czerwony, czarny

(531) 09.07.19, 27.05.01, 29.01.12  
(510), (511) **1** Polepszacze mąki, **29** Śmietana, Bitą śmietana, Śmietana kremówka do ubijania, Suszone orzechy, Orzechy przetworzone, Suszone owoce, Rodzynki, Galaretki, Dżemy, Marmolady, przetworzone owoce, Produkty mleczne, Twaróg, **30** Chleb, wyroby cukiernicze i słodczyce, Czekolada, Lody, sorbety i inne jadalne lody, Cukier, miód, melasa (syropy), Wyroby czekoladowe, Gotowe wypieki cukiernicze, Ciasta, Ciastka, Ciasteczka, Tarty, Serniki, Kakao, Czekolada na polewy lub posypki, Posypki cukiernicze, Dekoracje cukiernicze do ciast, Polewy do ciast, Przyprawy, Przyprawy do pieczenia, Cynamon, Ziarna sezamu [przyprawy], Ziarna maku [przyprawy], Przetworzone ziarna, Suszone ziarna pełnego zboża, Budynie deserowe, Budynie deserowe w proszku, Kremy budyniowe custard [pieczone desery], Kremy i nadzienia cukiernicze.

(111) **361372** (220) 2022 09 23 (210) 547470  
(151) 2023 02 06 (441) 2022 10 17  
(732) AEROKLUB WARSZAWSKI, Warszawa (PL)  
(540) (znak słowno-graficzny)  
(540) AW AEROKLUB WARSZAWSKI  
(540)



(591) ciemnoniebieski, czerwony, biały, złoty

(531) 26.04.03, 26.04.16, 26.04.18, 18.05.03, 03.07.17, 27.05.01, 27.05.05, 29.01.14

(510), (511) **37** Usługi konserwacyjne i naprawcze dotyczące przemysłu transportu lotniczego, Usługi konserwacji i napraw samolotów, Obsługa i naprawa samolotów, **39** Transport lotniczy, Zwiedzanie turystyczne, Informacja o transporcie, Czarterowanie statków powietrznych, Pilotowanie, Usługi kontroli ruchu lotniczego, Usługi nawigacji lotniczej, Usługi w zakresie organizowania wycieczek, **41** Usługi w zakresie edukacji i nauczania, Usługi w zakresie rozrywki, Usługi sportowe i kulturalne, Szkolenia w zakresie lotnictwa i spadochroniarstwa, Szkolenie sportowe, Organizowanie i prowadzenie warsztatów [szkolenie], Usługi w zakresie edukacji i rozrywki doty-

czące lotnictwa i spadochroniarstwa, Udostępnianie sprzętu sportowego, Organizowanie zawodów sportowych, Instruktaż lotniczy, Udostępnianie obiektów i sprzętu do rekreacji sportowej.

(111) **361373** (220) 2022 09 23 (210) 547471  
(151) 2023 02 06 (441) 2022 10 17  
(732) AEROKLUB WARSZAWSKI, Warszawa (PL)  
(540) (znak słowno-graficzny)  
(540) AW WARSZAW AERO CLUB  
(540)



(591) ciemnoniebieski, czerwony, biały, złoty

(531) 03.07.17, 18.05.03, 26.04.03, 26.04.16, 26.04.18, 27.05.01, 27.05.05, 29.01.14

(510), (511) **37** Usługi konserwacyjne i naprawcze dotyczące przemysłu transportu lotniczego, Usługi konserwacji i napraw samolotów, Obsługa i naprawa samolotów, **39** Transport lotniczy, Zwiedzanie turystyczne, Informacja o transporcie, Czarterowanie statków powietrznych, Pilotowanie, Usługi kontroli ruchu lotniczego, Usługi nawigacji lotniczej, Usługi w zakresie organizowania wycieczek, **41** Usługi w zakresie edukacji i nauczania, Usługi w zakresie rozrywki, Usługi sportowe i kulturalne, Szkolenia w zakresie lotnictwa i spadochroniarstwa, Szkolenie sportowe, Organizowanie i prowadzenie warsztatów [szkolenie], Usługi w zakresie edukacji i rozrywki dotyczące lotnictwa i spadochroniarstwa, Udostępnianie sprzętu sportowego, Organizowanie zawodów sportowych, Instruktaż lotniczy, Udostępnianie obiektów i sprzętu do rekreacji sportowej.

(111) **361374** (220) 2022 04 19 (210) 542136  
(151) 2023 02 01 (441) 2022 10 10  
(732) LEŚNIAK ANDRZEJ, Katowice (PL)  
(540) (znak słowno-graficzny)  
(540) mozaika retail parks  
(540)

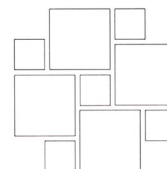
**mozaika retail park**

(531) 26.04.09, 27.05.01

(510), (511) **35** Zarządzanie w działalności gospodarczej, Administrowanie działalnością gospodarczą, **36** Usługi związane z administrowaniem nieruchomościami, Wynajem lokali użytkowych w centrach handlowych i parkach handlowych, Zarządzanie majątkiem nieruchomości, Usługi związane z wyceną majątku nieruchomości lub finansowaniem, **37** Usługi budowlane, Usługi związane z budowaniem i wyburzaniem budynków, jak również usługi przedsiębiorstw specjalizujących się w zakresie budownictwa, takie jak malowanie, instalatorstwo hydrauliczne, ogrzewcze lub dekarstwo, **41** Rozrywka, Usługi sportowe i kulturalne, **43** Usługi zaopatrzenia w żywność i napoje.

(111) **361375** (220) 2022 09 15 (210) 547240  
(151) 2023 02 01 (441) 2022 10 17  
(732) SEAL SPÓŁKA Z OGRANICZONĄ ODPOWIEDZIALNOŚCIĄ,  
Lublin (PL)  
(540) (znak słowno-graficzny)  
(540) BELLIS



(540)



(591) niebieski

(531) 27.05.01, 29.01.04

(510), (511) **1** Preparaty do impregnacji wodoodpornej spoiw, z wyj. farb, Środki do konserwacji betonu, z wyj. farb i oleju, Środki do konserwacji powierzchni betonowych za wyjątkiem farb i olejów, Środki impregnujące przed wilgocią i preparaty przeciwwilgociowe z wyjątkiem farb do stosowania w budownictwie, **2** Farby, Lakiery i pokosty, Rozcieńczalniki do farb, Rozcieńczalniki do lakierów, Bejce, Podkłady, **3** Preparaty chemiczne do czyszczenia do użytku domowego, Środki do polerowania podłóg i mebli, Środki toaletowe, Rdza (preparaty do usuwania), Preparaty do szorowania, Preparaty do czyszczenia tapet, Preparaty do udrażniania rur, Środki czyszczące do celów gospodarstwa domowego, Detergenty, inne niż do użytku w procesach produkcyjnych oraz inne niż do celów medycznych, Preparaty do nadawania połysku, Preparaty do odtłuszczania, inne niż do użytku w procesach produkcyjnych, Roztwory do szorowania, **17** Zaprawy izolacyjne, Materiały wypełniające, uszczelniające, pakuły, materiały izolacyjne.

(111) **361376** (220) 2022 09 21 (210) 547407

(151) 2023 02 03 (441) 2022 10 17

(732) BRATSTONE SPÓŁKA Z OGRANICZONĄ ODPOWIEDZIALNOŚCIĄ, Katowice (PL)

(540) (znak słowno-graficzny)

(540) bratstone

(540)



(591) czarny, żółty

(531) 27.05.01, 29.01.12

(510), (511) **35** Usługi prowadzenia punktów sprzedaży detalicznej i hurtowej oraz sprzedaży wysyłkowej elementów wykończeniowych budowlanych, kostki brukowej, płyt tarasowych, płyt chodnikowych, ogrodzeń, kamienia budowlanego, kruszywa i kamieni ozdobnych, oferowanie w sklepach internetowych galanterii budowlanej.

(111) **361377** (220) 2022 08 29 (210) 546659

(151) 2023 01 31 (441) 2022 10 17

(732) NGUYEN RENATA ASIATIK, Modlniczka (PL)

(540) (znak słowny)

(540) A DONG

(510), (511) **43** Restauracje i inne placówki gastronomiczne, Przygotowywanie i dostarczanie żywności dla odbiorców zewnętrznych (katering), Pozostała usługowa działalność gastronomiczna, Przygotowywanie i podawanie napojów, Ruchome placówki gastronomiczne.

(111) **361378** (220) 2022 09 23 (210) 547521

(151) 2023 02 01 (441) 2022 10 17

(732) GRABEUS PATRYK, Pyskowice (PL)

(540) (znak słowny)

(540) MEDILIFE

(510), (511) **35** Sprzedaż środków sanitarnych i zaopatrzenia medycznego.

(111) **361379** (220) 2022 08 10 (210) 546088

(151) 2023 01 23 (441) 2022 10 03

(732) SUNFORCE SPÓŁKA Z OGRANICZONĄ ODPOWIEDZIALNOŚCIĄ, Łódź (PL)

(540) (znak słowno-graficzny)

(540) sunforce.1

(540)



(591) pomarańczowy, niebieski

(531) 24.15.01, 26.02.03, 26.02.16, 27.05.01, 29.01.12

(510), (511) **9** Panele słoneczne, Akumulatory energii fotowoltaicznej, Ogniwa fotowoltaiczne, Kalibrowane referencyjne ogniwa fotowoltaiczne, Moduły fotowoltaiczne, Fotowoltaiczne urządzenia i instalacje do wytwarzania energii elektrycznej z energii słonecznej, Urządzenia fotowoltaiczne do wytwarzania energii elektrycznej, Urządzenia fotowoltaiczne do przekształcania promieniowania słonecznego na energię elektryczną, Komórki fotowoltaiczne, Instalacje fotowoltaiczne do wytwarzania energii elektrycznej-elektrownie fotowoltaiczne, Falowniki fotowoltaiczne, Fotowoltaiczne moduły słoneczne, Przenośne panele słoneczne do wytwarzania energii elektrycznej, Panele słoneczne do wytwarzania energii elektrycznej, Kolektory słoneczne do wytwarzania energii elektrycznej, Ogniwa słoneczne z krzemu krystalicznego, Baterie słoneczne, Baterie słoneczne do użytku domowego, Ogniwa słoneczne, Ogniwa słoneczne do wytwarzania energii elektrycznej, Stacje ładowania dla pojazdów elektrycznych, Kolektory słoneczne, Płyty słoneczne, Automatyczne czujniki śledzące słońce, Czujniki elektroniczne do pomiaru promieniowania słonecznego, Oprogramowanie logistyczne, Urządzenia zasilające do zasilania w energię słoneczną, Ogniwa i panele słoneczne do wytwarzania energii elektryczności, Stacje ładowania dla pojazdów elektrycznych, Oprogramowanie, **11** Termiczne kolektory słoneczne-ogrzewanie, Instalacje grzewcze, Instalacje grzewcze zasilane energią słoneczną, Urządzenia do magazynowania energii cieplnej-energii słonecznej do ogrzewania, Kolektory słoneczne z rurowym systemem odprowadzania ciepła jako wymienniki ciepła, Podpory zaadaptowane do użytku z kolektorami słonecznymi rurowymi, Kolektory energii słonecznej do ogrzewania, Kolektory słoneczne do celów grzewczych, Pompy ciepła, Pompy ciepła do przetwarzania energii, Kolektory słoneczne do celów grzewczych, **35** Usługi agencji importowo-eksportowych w dziedzinie energii, Pomoc i doradztwo w zakresie zarządzania biznesowego przedsiębiorstwami w sektorze energetycznym, Usługi sprzedaży hurtowej i detalicznej dotyczące urządzeń dotyczących energii, w tym energii słonecznej i fotowoltaicznej, Gromadzenie, na rzecz osób trzecich, szeregu usług dotyczących energii, w tym energii słonecznej i fotowoltaicznej umożliwiających konsumentom dogodne porównywanie i zakup tych usług, Pośrednictwo w zawieraniu umów kupna i sprzedaży na rzecz osób trzecich, Zgromadzenie na rzecz osób trzecich towarów dotyczących energii, w tym energii słonecznej i fotowoltaicznej w szczególności baterii słonecznych, solarów, urządzeń i przyrządów do przewodzenia, przełączania, przekształcania, gromadzenia, sterowania, regulacji i pomiaru zużycia energii elektrycznej oraz pomp ciepła pozwalające nabywcy na ich swobodne oglądanie i kupowanie oraz sprzedaż hurtowa i detaliczna oraz sprzedaż, przez Internet ww. towarów, Zgromadzenie na rzecz osób trzecich następujących towarów: metalowe pokrycia dachowe, z wbudowanymi ogniwoami fotoelektrycznymi pozwalające nabywcy na ich swobodne oglądanie i kupowanie oraz sprzedaż hurtowa i detaliczna oraz sprzedaż przez Internet wyżej wymienionych towarów, Zgromadzenie na rzecz osób trzecich następujących towarów: niemetalowe pokrycia dachowe zawierające ogniwa słoneczne, pozwalające nabywcy na ich swobodne oglądanie i kupowanie oraz sprzedaż hurtowa i detaliczna oraz sprzedaż, przez Internet wyżej wymienionych towarów, Zgromadzenie na rzecz osób trzecich następujących towarów: ekrany zewnętrzne słoneczne, generatory wytwarzające energię i elektryczną z energii słonecznej, generatory prądu wykorzystujące ogniwa słoneczne, pompy do instalacji grzewczych, pompy ciepłe jako części do maszyn, pompy jako maszyny, panele słoneczne, akumulatory energii fotowoltaicznej pozwalające nabywcy na ich swobodne oglądanie i kupowanie oraz sprzedaż hurtowa i detaliczna oraz sprzedaż przez Internet wyżej wymienionych towarów, Zgromadzenie na rzecz osób trzecich następujących towarów: kalibrowane referencyjne ogniwa fotowoltaiczne, ogniwa fotowoltaiczne, moduły fotowoltaiczne, fotowoltaiczne urządzenia i instalacje do wytwarzania energii elektrycznej z energii słonecznej, urządzenia fotowoltaiczne do wytwarzania energii elektrycznej, pozwalające nabywcy na ich swobodne oglądanie i kupowanie oraz sprzedaż hurtowa i detaliczna oraz



sprzedaż przez Internet wyżej wymienionych towarów, Zgromadzenie a rzecz osób trzecich następujących towarów: urządzenia fotowoltaiczne do przekształcania promieniowania słonecznego na energię elektryczną, komórki fotowoltaiczne, instalacje fotowoltaiczne do wytwarzania energii elektrycznej-elektrownie fotowoltaiczne pozwalające nabywcy na ich swobodne oglądanie i kupowanie oraz sprzedaż hurtowa i detaliczna oraz sprzedaż przez Internet wyżej wymienionych towarów, Zgromadzenie na rzecz osób trzecich następujących towarów: falowniki fotowoltaiczne, fotowoltaiczne moduły słoneczne, przenośne panele słoneczne do wytwarzania energii elektrycznej, panele słoneczne do wytwarzania energii elektrycznej, termiczne kolektory słoneczne-ogrzewanie, pozwalające nabywcy na ich swobodne oglądanie i kupowanie oraz sprzedaż hurtowa i detaliczna oraz sprzedaż przez Internet wyżej wymienionych towarów, Zgromadzenie na rzecz osób trzecich następujących towarów: ogniw słoneczne z krzemu krystalicznego, baterie słoneczne do użytku domowego, ogniw słoneczne do wytwarzania energii elektrycznej, pozwalające nabywcy na ich swobodne oglądanie i kupowanie oraz sprzedaż hurtowa i detaliczna oraz sprzedaż przez Internet wyżej wymienionych towarów, Zgromadzenie na rzecz osób trzecich następujących towarów: baterie słoneczne do celów przemysłowych, kolektory słoneczne do wytwarzania energii elektrycznej, pozwalające nabywcy na ich swobodne oglądanie i kupowanie oraz sprzedaż hurtowa i detaliczna oraz sprzedaż przez Internet wyżej wymienionych towarów, Zgromadzenie na rzecz osób trzecich następujących towarów: płyty słoneczne, automatyczne czujniki śledzące słońce pozwalające nabywcy na ich swobodne oglądanie i kupowanie oraz sprzedaż hurtowa i detaliczna oraz sprzedaż przez Internet wyżej wymienionych towarów, Zgromadzenie na rzecz osób trzecich następujących towarów: czujniki elektroniczne do pomiaru promieniowania słonecznego, oprogramowanie, urządzenia zasilające do zasilania w energię słoneczną pozwalające nabywcy na ich swobodne oglądanie i kupowanie oraz sprzedaż hurtowa i detaliczna oraz sprzedaż przez Internet wyżej wymienionych towarów, Zgromadzenie na rzecz osób trzecich następujących towarów: ogniw i panele słoneczne do wytwarzania elektryczności, baterie słoneczne, stacje ładowania dla pojazdów elektrycznych, termiczne kolektory słoneczne-ogrzewanie, pozwalające nabywcy na ich swobodne oglądanie i kupowanie oraz sprzedaż hurtowa i detaliczna oraz sprzedaż przez Internet wyżej wymienionych towarów, Zgromadzenie na rzecz osób trzecich następujących towarów: instalacje grzewcze zasilane energią słoneczną, urządzenia do magazynowania energii cieplnej-energii słonecznej do ogrzewania, pozwalające nabywcy na ich swobodne oglądanie i kupowanie oraz sprzedaż hurtowa i detaliczna oraz sprzedaż przez Internet wyżej wymienionych towarów, Zgromadzenie na rzecz osób trzecich następujących towarów: kolektory słoneczne z rurowym systemem odprowadzania ciepła jako wymienniki ciepła, podpory zaadaptowane do użytku z kolektorami słonecznymi rurowymi, kolektory energii słonecznej do ogrzewania pozwalające nabywcy na ich swobodne oglądanie i kupowanie oraz sprzedaż hurtowa i detaliczna oraz sprzedaż przez Internet wyżej wymienionych towarów, Zgromadzenie na rzecz osób trzecich następujących towarów: kolektory słoneczne do celów grzewczych, pompy ciepła, pompy ciepła do przetwarzania energii, pokrycia dachowe zawierające baterie słoneczne pozwalające nabywcy na ich swobodne oglądanie i kupowanie oraz sprzedaż hurtową i detaliczną, **37** Montaż i konserwacja instalacji fotowoltaicznych, Instalacja ogniw i modułów fotowoltaicznych, Konserwacja, naprawa i odnowa urządzeń i instalacji fotowoltaicznych, Budowa użytkowych instalacji słonecznych, Instalowanie systemów zasilanych energią słoneczną, Konserwacja i naprawa instalacji ogrzewania słonecznego, Konserwacja i naprawa instalacji energii słonecznej, Instalacja systemów paneli słonecznych zasilanych energią słoneczną w budynkach i mieszkalnych, Konstrukcja, naprawa i montaż instalacji przemysłowych do wytwarzania i dystrybucji energii elektrycznej, Usługi budowlane, Wykrywanie i naprawa błędów w instalacjach elektrycznych, w szczególności w branży energetycznej i elektrycznej, Konstrukcja i konserwacja sieci dostarczających gaz, gaz ziemny, oleje lub elektryczność, Usługi naprawcze i instalacyjne systemów grzewczych, Usługi naprawcze oraz instalacyjne urządzeń do ogrzewania, chłodzenia, klimatyzacji, wentylacji, Usługi naprawcze oraz instalacyjne urządzeń pomiarowych w dziedzinie energii, gazu, wody, technologii środowiskowych i klimatyzacyjnych, Usługi naprawcze oraz instalacyjne w zakresie elektrowni, generatorów gazowych i gazociągów oraz instalacji do wy-

tworzenia energii elektrycznej, energii cieplnej i pary, Usługi w zakresie prowadzenia elektronicznych stacji ładowania baterii pojazdów, **42** Sporządzanie projektów i opracowywanie systemów fotowoltaicznych, Projektowanie i opracowywanie oprogramowania do sterowania, regulacji i monitorowania systemów energii słonecznej, Projektowanie i opracowywanie oprogramowania komputerowego do logistyki, zarządzania łańcuchem dostaw i portali e-biznesowych, Opracowywanie oprogramowania komputerowego w zakresie logistyki, zarządzania łańcuchem dostaw i portali e-biznesowych, Usługi inżynierskie w dziedzinie technologii energetycznej, Usługi doradztwa technologicznego w dziedzinie generowania energii alternatywnych, Doradztwo technologiczne w zakresie produkcji i używania energii.

(111) **361380** (220) 2022 07 08 (210) 544944

(151) 2023 01 25 (441) 2022 10 10

(732) HYDRO-MARKO SPÓŁKA Z OGRANICZONĄ ODPOWIEDZIALNOŚCIĄ SPÓŁKA KOMANDYTOWA, Jarocin (PL); PLUTA MARIA PTHU HYDRO-MARKO, Jarocin (PL)

(540) (znak słowny)

(540) HYDRO MARKO

(510), (511) **2** Farby, Mieszanki farb, Farby ognioodporne, Farby niepalne, Farby bakteriobójcze, Farba wapienna, Farby wodne, Farby zewnętrzne, Farby wewnętrzne, Szczeliwa [farby], Farby antykorozyjne, Farby fluorescencyjne, Farby reliefowe, Farby olejne, Farby wodoodporne, Farby dyspersyjne, Farby gruntowe, Farby gumowe, Farby akrylowe, Farby antystatyczne, Farby architektoniczne, Farby samochodowe, Farby przewodzące, Farby dekoracyjne, Farby fosforyzujące, Farby świecące, Farby aluminiowe, Farby metaliczne, Farby ceramiczne, Farby teksturowe, Lakiery [farby], Farby tempery, Zaprawy farbiarskie, Farby i farby mocno rozcieńczone, Rozcieńczalniki do farb, Zagęszczacze do farb, Spoiwa do farb, Pigmenty do farb, Barwniki do farb, Stabilizatory do farb, Dodatki do farb, Zagęstniki do farb, Suszki do farb, Farby przeciw zanieczyszczeniom, Farby zawierające azbest, Farby do tkanin, Farby drukarskie [tusze], Farby odpychające wodę, Farby do silników, Farby do podłóg, Lakiery, Lakier kopalowy, Lakier asfaltowy, Lakier bitumiczny, Lakier poliuretanowy, Pokosty, lakiery, Emalie [lakiery], Utrwalacze [lakiery], Lakiery drukarskie, Lakiery silikonowe, Lakiery samochodowe, Lakier japoński [urushi], Lakiery w sprayu, Lakiery do kalkomanii, Lakiery do odlewów, Lakiery do drewna, Podkładowe lakiery ochronne, Lakiery i pokosty, Antykryptogamiczne lakiery ochronne, Szklivo [farby, lakiery], Rozcieńczalniki do lakieru, Lakiery do malowania, Sumak do lakierów, Rozcieńczalniki do lakierów, Zagęszczacze do lakierów, Spoiwa do lakierów, Lakier do produkcji kalkomanii, Lakiery do powlekania brązem, Lakiery w postaci powłok, Lakiery ochronne do podłóg, Lakiery do powlekania papieru, Lakiery przeznaczone dla przemysłu, Lakiery w postaci farb, Lakiery do tuszów drukarskich, Powłoki w sprayu [lakiery], Lakiery na bazie urushiolu, Preparaty do suszenia lakierów, Preparaty do rozcieńczania lakierów, Środki wiążące do lakierów, Terpentyna (benzyna lakiernicza) do użytku jako rozcieńczalnik do lakierów, Lakiery do użytku przez artystów, Lakiery do użytku przez malarzy, Lakiery do użytku przez dekoratorów, Mieszanki powłokowe w postaci lakierów, Lakiery stosowane do naprawy pojazdów mechanicznych, Rozpuszczalniki do ponownego lakierowania pojazdów, Rozcieńczalniki do lakierów i innych farb, Lakiery [inne niż izolacyjne] o przezroczystym wykończeniu, Lakiery na bazie wody [inne niż uszczelniające], Zaprawy farbiarskie [środki utrwalające] w postaci lakierów, Pigmenty przewodzące prąd elektryczny stosowane w produkcji lakierów, Terpentyna [benzyna lakiernicza] do użytku jako rozcieńczalnik farb, Lakier do sporządzania wielokolorowych arkuszy do nadruków na sucho, Lakiery [inne niż izolacyjne] do nakładania na części elektroniczne, Naturalne żywice w stanie surowym stosowane w produkcji lakierów, Zaprawy farbiarskie do skór, Zaprawy farbiarskie [środki utrwalające] do akwareli, Substancje barwiące do dodawania do zaprawy murarskiej, Mieszanki do naprawy zaprawy [w postaci farb], Zaprawy farbiarskie do użytku w przemyśle, Żywice naturalne, Naturalne surowe żywice, Żywice do powlekania, żywice naturalne w stanie surowym, Żywice naturalne barwione na stałe, Żywice do stosowania w pigmentacji, Żywice syntetyczne do ochrony antykorozyjnej, Żywice epoksydowe do powlekania podłóg [powłoki], Żywice epoksydowe do pokrywania ścian [powłoki], Żywice epoksydowe wypełnione metalem lekkim [powłoki], Epoksydowe żywice do pokrywania powierzchni budyn-

ków [powłoki]:Żywyce naturalne do użytku w produkcji substancji klejących, Naturalne żywyce w stanie surowym do użytku w produkcji pokostów, **6** Drabinki metalowe, Metalowe pomosty, Konstrukcje stalowe, Wyroby ślusarskie, Metalowe pokrywy włazów, Podpory metalowe, Stemple [podpory] metalowe, Słupy podporowe metalowe, Podpory aluminiowe do paneli, Metalowe podpory do drzew, Metalowe podpórki do kabli, Metalowe podpórki do drabin, Podpory, metalowe do słupków ogrodzeniowych, Metalowe konstrukcje podporowe do banerów, Podpory metalowe do murów z cegieł, Balustrady metalowe, Wsporniki metalowe do balustrad, Metalowe słupki do balustrad, Tralki do balustrad metalowych, Balustrady metalowe do balkonów, Balustrady metalowe do ogrodzeń, Balustrady metalowe do mostów, Metalowe balustrady do balkonów, Zbiorniki metalowe, Metalowe zbiorniki [konstrukcje], Zbiorniki z metalu, Zbiorniki metalowe [kontenery], Metalowe zbiorniki [kontenery], Zbiorniki separacyjne z metalu, Silosy metalowe, Stalowe silosy magazynowe, Przewody sprężonego powietrza, Armatura metalowa do przewodów sprężonego powietrza, Armatura metalowa do przewodów do sprężonego powietrza, Budowlane materiały metalowe, Przenośne metalowe konstrukcje budowlane, Przewody nieelektryczne, Liny i druty z metali nieszlachetnych, **7** Zestawy pompowe, Mieszacze, Mieszalniki, Maszyny dla przetwórstwa żywności i napojów, Mechanizmy sprzęgania i napędu inne niż do pojazdów lądowych, Podstawy maszyn, Turbiny wodne, Dmuchawy, Separatory, Prasy filtracyjne, Zawory, Złącza, Mechanizmy sterownicze do maszyn i silników, Części i akcesoria do wymienionych towarów, Żurawie, Żurawie samochodowe, Żurawie pływające, Żurawie wieżowe, Żurawie masztowe, Żurawie stałe, Żurawie przejezdne, Żurawie samojezdne, Żurawie kolejowe, Żurawie ruchome i stałe, Żurawie do pracy w dokach, **9** Żurawie mikrofonowe, Alarmy, Alarmy pożarowe, Alarmy dźwiękowe, Alarmy akustyczne, Alarmy osobiste, Alarmy bezpieczeństwa, Alarmy antywłamaniowe, Alarmy centralne, Alarmy basenowe, Instalacje alarmowe, Gwizdki alarmowe, Flary alarmowe, Dzwonki alarmowe, Systemy alarmowe, Przyciski alarmowe, Panele alarmowe, Wykrywacze dymu [alarmy], Osobiste alarmy bezpieczeństwa, Elektryczne alarmy dymu, Alarmy dla niemowląt, Elektryczne alarmy pożarowe, Sterowniki automatyki przemysłowej, Systemy automatyki domowej, Szafy sterownicze, Układy automatyki przemysłowej, Układy monitorujące, Nadzorujące, Alarmowe, Urządzenia do przewodzenia, Przelączania, Przekształcania, Gromadzenia, Sterowania i regulacji energii elektrycznej, Elektryczne urządzenia kontrolno-sterujące, Złącza elektryczne, Tablice sterownicze, Instalacje elektryczne, Przewody zbiorcze prądu elektrycznego, Instalacje elektryczne do zdalnego sterowania procesami przemysłowymi, Wyłączniki samoczynne, Wyłączniki zdalnie sterowane, Automatemyczne wyłączniki czasowe, Przekazniki elektryczne, Urządzenia do dozowania, Aparatura i przyrządy dla chemii, Agregaty prądowórcze, Elektryczne tablice rozdzielcze, Transformatory elektryczne, stacje transformatorowe, rozdzielnie i tablice rozdzielcze, Odgromniki, Aparatura do wytwarzania prądu przy wykorzystaniu energii słonecznej, Sieci telekomunikacyjne, Kable optyczne, Elementy światłowodowe, zegary kontrolne, Wagi pomostowe, Liczniki, Wodomierze, Manometry, Czujniki ciśnienia, Wskaźniki ciśnienia w zaworach, **11** Ciśnieniowe zbiorniki wody, Zbiorniki ciśnieniowe wody, Zbiorniki na wodę, Zbiorniki wody pod ciśnieniem, Zbiorniki ciśnieniowe do wody, Zbiorniki do oczyszczania ścieków, Zbiorniki do oczyszczania ścieków do celów domowych, Zbiorniki do oczyszczania ścieków do celów przemysłowych, Nawilżacze powietrza [zbiorniki wody do grzejników centralnego ogrzewania], Zbiorniki specjalnie przystosowane do podgrzewaczy wody w celu zabezpieczenia ich przed skraplaniem, przeciekaniem i przelewaniem, Filtry ścieków, Instalacje oczyszczania ścieków, Urządzenia odstożnikowe na ścieki, Aparatura do oczyszczania ścieków, Instalacje do oczyszczania ścieków, Instalacje do przetwarzania ścieków, Urządzenia do oczyszczania ścieków, Zespoły do oczyszczania ścieków, Rury ściekowe do wanien, Instalacje do oczyszczania ścieków przemysłowych, Przenośne przyrządy do przetwarzania ścieków, Rury ściekowe do instalacji sanitarnych, Urządzenia do oczyszczania wody ściekowej, Instalacje do oczyszczania wód ściekowych, Reaktory biologiczne do klarowania ścieków przemysłowych, Urządzenia i instalacje do odprowadzania ścieków, Bioreaktory do użytku w uzdatnianiu ścieków, Sanitarna armatura spustowa do rurociągów ściekowych, Dystrybutory wody, Zmiękczacze wody, Jonizatory wody, Filtry do wody, Zasobniki ciepłej wody, Instalacje wody gorącej, Odpływy wody (krany), Obiegowe ogrzewacze wody, Urządzenia do regulacji wody, Zawory do rur i rurociągów, Zawory do rur, Ruro-

we elementy grzewcze, Kurki do rurociągów, Zawory do rur wodociągowych, Kurki do kładenia rur, Rury do kotłów grzewczych, Instalacje regulacyjne do rur wodnych, Baterie mieszające do rur wodociągowych, Elementy zabezpieczające do rur wodnych, Urządzenia regulacyjne do rur gazowych, Urządzenia regulacyjne stanowiące części rur wodnych, Kontrolery ciśnienia [regulatory] do rur wodnych, Metalowe rury faliste [części instalacji sanitarnych], Zawory nadmiarowe [przyrządy bezpieczeństwa] do rur wodnych, Akcesoria regulacyjne do rur i przewodów gazowych, Pisuary [armatura sanitarna], Armatura do pieców, Kurki czerpalne [armatura wodociągowa], Armatura do kąpiei parowych, Armatura łazienkowa do kontroli wody, Sanitarna armatura spustowa do wanien, Sanitarna armatura spustowa do bidetów, Sanitarna armatura spustowa do umywalk, Sanitarna armatura spustowa do pryszniców, Armatura regulacyjna i bezpieczeństwa do urządzeń gazowych, Armatura regulacyjna i bezpieczeństwa do przewodów gazowych, Armatura regulacyjna i zabezpieczająca do urządzeń wodnych, Armatura do dystrybucji wody służąca do ogrzewania, Instalacje sanitarne i łazienkowe oraz armatura wodno-kanalizacyjna, Armatura bezpieczeństwa do urządzeń oraz rur wodnych i gazowych, Armatura do regulacji urządzeń wodnych lub gazowych oraz przewodów wodnych lub gazowych, Urządzenia do uzdatniania powietrza, Urządzenia do uzdatniania wody, Aparatura do uzdatniania wody, Zespoły do uzdatniania wody, Filtry do uzdatniania wody, Instalacje do uzdatniania powietrza, Instalacje do uzdatniania do wody, Instalacje do uzdatniania wody, Urządzenia do uzdatniania wody z kranu, Instalacje chemiczne do uzdatniania wody pitnej, Urządzenia i maszyny do uzdatniania wody, Urządzenia przyspieszonej jonizacji [do uzdatniania powietrza], Zestawy filtracyjne i napowietrzające do wody, Tłocznie gazu, Zespoły zaporowo-upustowe gazu, Stacje śluz gazu, Urządzenia do oświetlania, ogrzewania, wytwarzania pary, chłodzenia, suszenia, wentylacji, zaopatrzenia w wodę oraz instalacje sanitarne, Lampy elektryczne, Lampy ultrafioletowe do celów innych niż lecznicze, Aparatura i urządzenia do uzdatniania wody, Urządzenia do filtrowania wody, Instalacje do ogrzewania wody, Instalacje do schładzania wody, Urządzenia do ujęcia wody, Armatura do regulacji urządzeń wodnych lub gazowych oraz przewodów wodnych lub gazowych, Armatura bezpieczeństwa do urządzeń oraz instalacji wodnych i gazowych, Urządzenia i instalacje do zmiękczenia wody, Instalacje wodociągowe, Instalacje do dystrybucji wody, Zbiorniki ciśnieniowe wody, Kolumny destylacyjne, Wieże rafineryjne do destylacji, Rozpylacze, Aparatura do dezodoryzacji nie do użytku osobistego, Aparatura do dezynfekcji, Urządzenia do oczyszczania ścieków, Instalacje do oczyszczania wód ściekowych, Zawory kanalizacyjne, Zawory mieszalnikowe do przewodów wodociągowych, Zawory regulujące poziom w zbiornikach, Części instalacji sanitarnych, Wymienniki ciepła nie będące częściami maszyn, Pompy ciepłe, Aparatura i instalacje chłodnicze, Instalacje i urządzenia do klimatyzacji, Wyciągi, Wyciągi wentylacyjne, Aparatura do wentylacji, Filtry jako części instalacji przemysłowych, Części do instalacji zawartych w tej klasie, **35** Usługi sprzedaży detalicznej i hurtowej w zakresie następujących towarów: pokrywy włazów, ciśnieniowe zbiorniki wody, zbiorniki ciśnieniowe wody, zbiorniki na wodę, zbiorniki wody pod ciśnieniem, zbiorniki ciśnieniowe do wody, zbiorniki do oczyszczania ścieków, zbiorniki do oczyszczania ścieków do celów domowych, zbiorniki do oczyszczania ścieków do celów przemysłowych, nawilżacze powietrza [zbiorniki wody do grzejników centralnego ogrzewania], zbiorniki specjalnie przystosowane do podgrzewaczy wody w celu zabezpieczenia ich przed skraplaniem, przeciekaniem i przelewaniem, filtry ścieków, instalacje oczyszczania ścieków, urządzenia odstożnikowe na ścieki, aparatura do oczyszczania ścieków, instalacje do oczyszczania ścieków, instalacje do przetwarzania ścieków, urządzenia do oczyszczania ścieków, zespoły do oczyszczania ścieków, rury ściekowe do wanien, instalacje do oczyszczania ścieków przemysłowych, przenośne przyrządy do przetwarzania ścieków, rury ściekowe do instalacji sanitarnych, urządzenia do oczyszczania wody ściekowej, instalacje do oczyszczania wód ściekowych, reaktory biologiczne do klarowania ścieków przemysłowych, instalacje do odprowadzania ścieków, bioreaktory do użytku w uzdatnianiu ścieków, sanitarna armatura spustowa do rurociągów ściekowych, dystrybutory wody, zmiękczacze wody, jonizatory wody, filtry do wody, zasobniki ciepłej wody, instalacje wody gorącej, odpływy wody [krany], obiegowe ogrzewacze wody, urządzenia do regulacji wody, zawory do rur i rurociągów, zawory do rur, rurowe elementy grzewcze, kurki do rurociągów, zawory do rur wodociągowych, kurki

do kładzenia rur, rury do kotłów grzewczych, instalacje regulacyjne do rur wodnych, baterie mieszające do rur wodociągowych, elementy zabezpieczające do rur wodnych, urządzenia regulacyjne do rur gazowych, urządzenia regulacyjne stanowiące części rur wodnych, kontrolery ciśnienia [regulatory] do rur wodnych, metalowe rury faliste [części instalacji sanitarnych], zawory nadmiarowe [przrządy bezpieczeństwa] do rur wodnych, akcesoria regulacyjne do rur i przewodów gazowych, pisuary [armatura sanitarna], armatura do pieców, kurki czerpalne [armatura wodociągowa], armatura do kąpeli parowych, armatura łazienkowa do kontroli wody, sanitarna armatura spustowa do wanien, sanitarna armatura spustowa do bidetów, sanitarna armatura spustowa do umywalk, sanitarna armatura spustowa do pryszniców, armatura regulacyjna i bezpieczeństwa do urządzeń gazowych, armatura regulacyjna i bezpieczeństwa do przewodów gazowych, armatura regulacyjna i zabezpieczająca do urządzeń wodnych, armatura do dystrybucji wody służąca do ogrzewania, instalacje sanitarne i łazienkowe oraz armatura wodno-kanalizacyjna, armatura bezpieczeństwa do urządzeń oraz rur wodnych i gazowych, armatura do regulacji urządzeń wodnych lub gazowych oraz przewodów wodnych lub gazowych, żurawie mikrofonowe, alarmy, alarmy pożarowe, alarmy dźwiękowe, alarmy akustyczne, alarmy osobiste, alarmy bezpieczeństwa, alarmy antywłamaniowe, alarmy centralne, alarmy basenowe, instalacje alarmowe, gwizdki alarmowe, flary alarmowe, dzwonki alarmowe, systemy alarmowe, przyciski alarmowe, panele alarmowe, wykrywacze dymu [alarmy], osobiste alarmy bezpieczeństwa, elektryczne alarmy dymu, alarmy dla niemowląt, elektryczne alarmy pożarowe, sterowniki automatyki przemysłowej, systemy automatyki domowej, urządzenia do napowietrzania [maszyny], pompy do napowietrzania, urządzenia do napowietrzania wody, urządzenia do napowietrzania napojów, pompy napowietrzające do akwariów, pompy napowietrzające do stawów, kamienie akwariowe napowietrzające [pompy], pompy wodne do napowietrzania stawów, pompy wodne do napowietrzania akwariów, pompy do napowietrzania akwariów domowych, pompy napowietrzające do zbiorników wodnych, areatory [maszyny] do użytku w napowietrzaniu gleby, żurawie, żurawie samochodowe, żurawie pływające, żurawie wieżowe, żurawie masztowe, żurawie stałe, żurawie przejezdne, żurawie samojezdne, żurawie kolejowe, żurawie ruchome i stałe, żurawie do pracy w dokach, pompy, pompy smarownicze, pompy powietrza, pompy maszynowe, pompy [maszyny], pompy osadowe, pompy młotowe, pompy ssące, pompy głębinowe, pompy membranowe, pompy wysokociśnieniowe, pompy obiegowe, pompy zasilające, pompy zębate, pompy woporowe, ejektory [pompy], pompy dystrybucyjne, pompy piwa, pompy pneumatyczne, pompy wodne, pompy odśrodkowe, pompy hydrauliczne, pompy wysokotemperaturowe, maszyny czyszczące do basenów, pojazdy czyszczące bez operatora, tarcze lamelowe do szlifierek elektrycznych, metalowe pokrywy włazów, podpory metalowe, stemple [podpory] metalowe, słupy podporowe metalowe, podpory aluminiowe do paneli, metalowe podpory do drzew, metalowe podpórki do kabli, metalowe podpórki do drabin, podpory metalowe do słupków ogrodzeniowych, metalowe konstrukcje podporowe do banerów, podpory metalowe do murów z cegieł, balustrady metalowe, wsporniki metalowe do balustrad, metalowe słupki do balustrad, tralki do balustrad metalowych, balustrady metalowe do balkonów, balustrady metalowe do ogrodzeń, balustrady metalowe do mostów, metalowe balustrady do balkonów, zbiorniki metalowe, metalowe zbiorniki [konstrukcje], zbiorniki z metalu, zbiorniki metalowe [kontenery], metalowe zbiorniki [kontenery], zbiorniki separacyjne z metalu, silosy metalowe, stalowe silosy magazynowe, przewody sprężonego powietrza [armatura do-] metalowa, armatura metalowa do przewodów sprężonego powietrza, armatura metalowa do przewodów do sprężonego powietrza, **37** Budowa systemów ścieków, Czyszczenie kanałów ściekowych, Czyszczenie studzienek ściekowych, Powlekanie kanałów ściekowych, Montaż wykładzin kanałów ściekowych, Oczyszczanie i czyszczenie kanałów ściekowych, Podziemne prace konstrukcyjne w zakresie ścieków, Usługi w zakresie instalowania kanałów ściekowych, Czyszczenie studzienek ściekowych wodą pod wysokim ciśnieniem, Czyszczenie szamb [szamb wykorzystujących bakterie do przeróbki ścieków], Pompowanie i czyszczenie szamb wykorzystujących bakterie do przeróbki ścieków, Pompowanie szamb, Pompowanie betonu, Pompowanie i czyszczenie szamb, Naprawa lub konserwacja urządzeń do uzdatniania wody do celów przemysłowych, Konserwacja basenów, Czyszczenie basenów, Budowa basenów, Czyszczenie hi-

gieniczne [baseny], Usługi czyszczenia basenów, Nakładanie powłok na baseny pływackie, Wykonywanie obrutki na basenach pływackich, Konserwacja obiektów inżynierii wodno-łądowej obejmująca wykorzystywanie hydromechanicznego sprzętu tnącego, Instalacja szamb, Montaż [instalacja] instalacji maszynowych, Instalacja maszyn, Instalacja rurociągów, Instalacja alarmów, Instalacja gazociągów, Instalacja systemów oprzyrządowania, Czyszczenie instalacji wodociągowych, Instalacja urządzeń wentylacyjnych, Instalacja urządzeń elektrycznych, Instalacja systemów zabezpieczających, Instalacja urządzeń klimatyzacyjnych, Instalacja urządzeń łazienkowych, Konserwacja instalacji przemysłowych, Instalacja systemów rurociągów, Montaż instalacji przemysłowych, Usługi instalacji maszyn, Renowacja instalacji przemysłowych, Instalacja izolacji rur, Instalacja przewodów wodociągowych, Instalacja maszyn przemysłowych, Instalacja sprzętu hydraulicznego, Instalacja pieców przemysłowych, Instalacja rurociągów podmorskich, Instalacja rurociągów lądowych, Instalacja rurociągów przemysłowych, Budowa instalacji wodociągowych, Zakładanie instalacji geotermicznych, Instalacja uziemienia elektrycznego, Montaż instalacji centralnego ogrzewania, Instalacja systemów inżynierii środowiska, Odnawianie instalacji wodno-kanalizacyjnych, Konserwacja instalacji wodno-kanalizacyjnej, Instalacja piwnicznych produktów wodoodpornych, Montaż [instalacja] konstrukcji budynków, Instalacja i naprawa rurociągów, Instalacja urządzeń wodociągowo-kanalizacyjnych, Instalacja systemów wodociągowo-kanalizacyjnych, Instalacja systemów kontroli środowiska, Konserwacja alarmowych instalacji przeciwpożarowych, Instalacja gazociągów i wodociągów, Instalacja mebli w sklepach, Instalacja systemów ochrony środowiska, Instalacja systemów tłumienia ognia, Instalacja systemów energii wodnej, Instalacja prefabrykowanych elementów budowlanych, Instalacja przemysłowych zbiorników ciśnieniowych, Budowa, instalacja i naprawa podwodna, Usługi w zakresie instalacji elektrycznych, Instalacja, konserwacja i naprawa maszyn, Montaż instalacji do zmiękczenia wody, Montaż i naprawa instalacji grzewczych, Konserwacja i naprawy instalacji grzewczej, Instalacja urządzeń do wytwarzania energii, Instalacja izolacji termicznej w budynkach, Instalacja systemów do czystych pomieszczeń, Instalacja sprzętu do automatyki budynkowej, Instalacja urządzeń do oszczędzania energii, Modernizacja instalacji do wentylacji budynków, Modernizacja instalacji do klimatyzacji budynków, Modernizacja instalacji do ogrzewania budynków, Instalacja sprzętu ochroniarskiego i bezpieczeństwa, Montaż instalacji na placach budowy, Instalacja narzędzi na placach budowy, Konserwacja i naprawa instalacji bezpieczeństwa, Konserwacja i naprawa instalacji geotermicznych, Konserwacja i naprawa instalacji w budynkach, Instalacja, naprawa i konserwacja podgrzewaczy powietrza, Instalacja, naprawa i konserwacja urządzeń skraplających, Usługi doradcze w zakresie instalacji pomp, Naprawa instalacji do zaopatrzenia w wodę, Udzielenie informacji związanych z instalacją maszyn, Instalacja urządzeń do ogrzewania i chłodzenia, Instalacja, naprawa i konserwacja sprzętu grzewczego, Instalacja urządzeń do zaopatrzenia w wodę, Instalacja, konserwacja i naprawa alarmów antywłamaniowych, Konserwacja instalacji do zaopatrywania w wodę, Usługi wykonawców w zakresie instalacji klimatyzacyjnych, Usługi doradcze w zakresie naprawy instalacji wodociągowych, Usługi doradcze w zakresie konserwacji instalacji wodociągowych, Usługi doradcze w zakresie instalacji systemów wodociągowych, Usługi informacyjne związane z instalacją systemów zabezpieczających, Usługi doradcze związane z instalacją sprzętu przeciwpożarowego, Instalacja, konserwacja i naprawa urządzeń do nadawania, Instalacja systemów oświetlenia elektrycznego i systemów elektroenergetycznych, Renowacja, naprawa i konserwacja przewodów instalacji elektrycznej, Naprawa i konserwacja instalacji do wytwarzania energii, Serwis urządzeń i instalacji do wytwarzania energii, Instalacja sprzętu i wyposażenia do konferencji elektronicznych, Konserwacja urządzeń i instalacji do wytwarzania energii, Podziemne prace konstrukcyjne w zakresie instalacji wodno-kanalizacyjnych, Instalacja systemów do kontroli środowiska w czystych pomieszczeniach, Usługi doradcze związane z instalacją sprzętu automatyki budynkowej, Wciąganie maszyn związanych z instalacją, naprawą i budownictwem, Usługi doradcze związane z instalacją sprzętu ochroniarskiego i bezpieczeństwa, Izolowanie rurociągów, Izolacja rurociągów, Konserwacja rurociągów, Serwisowanie rurociągów, Układanie rurociągów, Budowa rurociągów, Instalowanie wykładzin rurowych w rurociągach, Budowa rurociągów poszukiwawczych, Budowa rurociągów eksploatacyjnych, Konserwacja i naprawa rurociągów, Budowa i konserwacja rurocią-

gów, Układanie i budowa rurociągów, Usługi hydrauliczne, Wynajem urządzeń hydraulicznych, Usługi szczelinowania hydraulicznego, Usługi hydrauliczne i szklarskie, Usługi w zakresie konstrukcji hydraulicznych, Usługi w zakresie szczelinowania hydraulicznego, Usługi doradcze dotyczące instalacji sprzętu hydraulicznego, Konserwacja obiektów inżynierii wodno-ładowej obejmująca wykorzystywanie hydraulicznego sprzętu tnącego, Naprawa pomp, Wynajem pomp do drenażu, Wynajem pomp do odwadniania, Naprawa lub konserwacja pomp, Naprawa i konserwacja pomp, Naprawa i konserwacja pomp zasilających lub pomp do podwyższania ciśnienia, Naprawa i konserwacja pomp próżniowych, Wynajem maszyn do pompowania betonu, Odnowa pomp próżniowych i części do nich, Udzielanie informacji związanych z naprawą lub konserwacją pomp, Naprawa pojemników pod ciśnieniem, Usługi mycia ciśnieniowego, Instalacja ciśnieniowych urządzeń bezpieczeństwa, Instalacja przemysłowych urządzeń ciśnieniowych, Usługi czyszczenia strumieniem wody pod ciśnieniem, Konserwacja i naprawa ciśnieniowych urządzeń bezpieczeństwa, Podwodne oczyszczanie strumieniowo-ciśnieniowe powierzchni metalowych, Konserwacja i naprawa przemysłowych zbiorników ciśnieniowych, Wypożyczanie urządzeń do podwodnego oczyszczania strumieniowo-ciśnieniowego, Konserwacja obiektów inżynierii wodno-ładowej obejmująca wykorzystywanie dyszy ciśnieniowych do wystrzeliwania wody zawierającej materiały ściennie, Naprawa alarmów.

(551) wspólne prawo ochronne

(111) **361381** (220) 2022 07 11 (210) 545000  
 (151) 2023 01 25 (441) 2022 10 10  
 (732) HYDRO-MARKO SPÓŁKA Z OGRANICZONĄ  
 ODPOWIEDZIALNOŚCIĄ SPÓŁKA KOMANDYTOWA, Jarocin (PL);  
 PLUTA MARIA PTHU HYDRO-MARKO, Jarocin (PL)  
 (540) (znak słowno-graficzny)  
 (540) HYDROMARKO  
 (540)

**HYDROMARKO**

(591) ciemnoniebieski, jasnoniebieski

(531) 27.05.01, 26.03.06, 29.01.12

(510), (511) **2** Farby, Mieszanki farb, Farby ognioodporne, Farby niepalne, Farby bakteriobójcze, Farba wapienna, Farby wodne, Farby zewnętrzne, Farby wewnętrzne, Szczeliwa [farby], Farby antykorozyjne, Farby fluorescencyjne, Farby reliefowe, Farby olejne, Farby wodoodporne, Farby dyspersyjne, Farby gruntowe, Farby gumowe, Farby akrylowe, Farby antystatyczne, Farby architektoniczne, Farby samochodowe, Farby przewodzące, Farby dekoracyjne, Farby fosforujące, Farby świecące, Farby aluminiowe, Farby metaliczne, Farby ceramiczne, Farby teksturowe, Lakiery [farby], Farby tempery, Zaprawy farbiarskie, Farby i farby mocno rozcieńczone, Rozcieńczalniki do farb, Zagęszczacze do farb, Spoiwa do farb, Pigmenty do farb, Barwniki do farb, Stabilizatory do farb, Dodatki do farb, Zagęstniki do farb, Suszki do farb, Farby przeciw zanieczyszczeniom, Farby zawierające azbest, Farby do tkanin, Farby drukarskie [tusze], Farby odpychające wodę, Farby do silników, Farby do podłóg, Lakiery, Lakier kopalowy, Lakier asfaltowy, Lakier bitumiczny, Lakier poliuretanowy, Pokosty, lakiery, Emalie [lakiery], Utrwalacze [lakiery], Lakiery drukarskie, Lakiery silikonowe, Lakiery samochodowe, Lakier japoński [urushi], Lakiery w sprayu, Lakiery do kalkomanii, Lakiery do odlewów, Lakiery do drewna, Podkładowe lakiery ochronne, Lakiery i pokosty, Antykryptogamiczne lakiery ochronne, Szklivo [farby, lakiery], Rozcieńczalniki do lakieru, Lakiery do malowania, Sumak do lakierów, Rozcieńczalniki do lakierów, Zagęszczacze do lakierów, Spoiwa do lakierów, Lakier do produkcji kalkomanii, Lakiery do powlekania brązem, Lakiery w postaci powłok, Lakiery ochronne do podłóg, Lakiery do powlekania papieru, Lakiery przeznaczone dla przemysłu, Lakiery w postaci farb, Lakiery do tuszów drukarskich, Powłoki w sprayu [lakiery], Lakiery na bazie urushiolu, Preparaty do suszenia lakierów, Preparaty, do rozcieńczania lakierów, Środki wiążące do lakierów, Terpentyna [benzyna lakiernicza] do użytku jako rozcieńczalnik do lakierów, Lakiery do użytku przez artystów, Lakiery do użytku przez malarzy, Lakiery do użytku przez dekoratorów, Mieszanki powłokowe w postaci lakierów, Lakiery stosowane do naprawy pojazdów mechanicznych, Rozpuszczalniki do ponownego lakierowania pojazdów, Rozcieńczalniki do lakierów i innych farb, Lakiery [inne niż

izolacyjne] o przezroczystym wykończeniu, Lakiery na bazie wody [inne niż uszczelniające], Zaprawy farbiarskie [środki utrwalające] w postaci lakierów, Pigmenty przewodzące prąd elektryczny stosowane w produkcji lakierów, Terpentyna [benzyna lakiernicza] do użytku jako rozcieńczalnik farb, Lakier do sporządzania wielokolorowych arkuszy do nadruków na sucho, Lakiery [inne niż izolacyjne] do nakładania na części elektroniczne, Naturalne żywice w stanie surowym stosowane w produkcji lakierów, Zaprawy farbiarskie do skór, Zaprawy farbiarskie [środki utrwalające] do akwareli], Substancje barwiące do dodawania do zaprawy murarskiej, Mieszanki do naprawy zaprawy [w postaci farb], Zaprawy farbiarskie do użytku w przemyśle, Żywice naturalne, Naturalne surowe żywice, Żywice naturalne w stanie surowym, Żywice naturalne barwione na stałe, Żywice do stosowania w pigmentacji, Żywice syntetyczne do ochrony antykorozyjnej, Żywice epoksydowe do powlekania podłóg [powłoki], Żywice epoksydowe do pokrywania ścian [powłoki], Żywice epoksydowe wypełnione metalem lekkim [powłoki], Epoksydowe żywice do pokrywania powierzchni budynków [powłoki], Żywice naturalne do użytku w produkcji substancji klejących, Naturalne żywice w stanie surowym do użytku w produkcji pokostów, **6** Drabinki metalowe, Metalowe pomosty, Konstrukcje stalowe, Wyroby ślusarskie, Metalowe pokrywy wiazów, Podpory metalowe, Stemple [podpory] metalowe, Stupy podporowe metalowe, Podpory aluminiowe do paneli, Metalowe podpory do drzew, Metalowe podpórki do kabli, Metalowe podpórki do drabin, Podpory metalowe do słupków ogrodzeniowych, Metalowe konstrukcje podporowe do bauerów, Podpory metalowe do murów z cegieł, Balustrady metalowe, Wsporniki metalowe do balustrad, Metalowe słupki do balustrad, Tralki do balustrad metalowych, Balustrady metalowe do balkonów, Balustrady metalowe do ogrodzeń, Balustrady metalowe do mostów, Metalowe balustrady do balkonów, Zbiorniki metalowe, Metalowe zbiorniki [konstrukcje], Zbiorniki z metalu, Zbiorniki metalowe [kontenery], Metalowe zbiorniki [kontenery], Zbiorniki separacyjne z metalu, Silosy metalowe, Stalowe silosy magazynowe, Przewody sprężonego powietrza, Armatura metalowa do przewodów sprężonego powietrza, Armatura metalowa do przewodów do sprężonego powietrza, Budowlane materiały metalowe, Przenośne metalowe konstrukcje budowlane, Przewody nieelektryczne, Liny i druty z metali nieszlachetnych, **7** Zestawy pompowe, Mieszacze, Mieszalniki, Maszyny dla przetwórstwa żywności i napojów, Mechanizmy sprzęgania i napędu inne niż do pojazdów lądowych, Podstawy maszyn, Turbiny wodne, Dmuchawy, Separatory, Prasy filtracyjne, Zawory, Złącza, Mechanizmy sterownicze do maszyn i silników, Części i akcesoria do wymienionych towarów, Żurawie, Żurawie samochodowe, Żurawie pływające, Żurawie wieżowe, Żurawie masztowe, Żurawie stałe, Żurawie przejezdne, Żurawie samojezdne, Żurawie kolejowe, Żurawie rucho-me i stałe, Żurawie do pracy w dokach, **9** Żurawie mikrofonowe, Alarmy, Alarmy pożarowe, Alarmy dźwiękowe, Alarmy akustyczne, Alarmy osobiste, Alarmy bezpieczeństwa, Alarmy antywłamaniowe, Alarmy centralne, Alarmy basenowe, Instalacje alarmowe, Gwizdki alarmowe, Flary alarmowe, Dzwonki alarmowe, Systemy alarmowe, Przyciski alarmowe, Panele alarmowe, Wykrywacze dymu [alarmy], Osobiste alarmy bezpieczeństwa, Elektryczne alarmy dymu, Alarmy dla niemowląt, Elektryczne alarmy pożarowe, Sterowniki automatyki przemysłowej, Systemy automatyki domowej, Szafy sterownicze, Układy automatyki przemysłowej, Układy monitorujące, Nadzorujące, Alarmowe, Urządzenia do przewodzenia, Przełączania, Przekształcania, Gromadzenia, Sterowania i regulacji energii elektrycznej, Elektryczne urządzenia kontrolno-sterujące, Złącza elektryczne, Tablice sterownicze, Instalacje elektryczne, Przewody zbiorcze prądu elektrycznego, Instalacje elektryczne do zdalnego sterowania procesami przemysłowymi, Wylłączniki samoczynne, Wylłączniki zdalnie sterowane, Automatyczne wylłączniki czasowe, Przekładniki elektryczne, Urządzenia do dozowania, Aparatura i przyrządy dla chemii, Agregaty prądotwórcze, Elektryczne tablice rozdzielcze, Transformatory elektryczne, stacje transformatorowe, Rozdzielnie i tablice rozdzielcze, Odgromniki, Aparatura do wytwarzania prądu przy wykorzystaniu energii słonecznej, Sieci telekomunikacyjne, Kable optyczne, Elementy światłowodowe, zegary kontrolne, Wagi pomostowe, Liczniki, Wodomierze, Manometry, Czujniki ciśnienia, Wskaźniki ciśnienia w zaworach, **11** Ciśnieniowe zbiorniki wody, Zbiorniki ciśnieniowe wody, Zbiorniki na wodę, Zbiorniki wody pod ciśnieniem, Zbiorniki ciśnieniowe do wody, Zbiorniki do oczyszczania ścieków, Zbiorniki do oczyszczania ścieków do celów domowych, Zbiorniki do oczyszczania ścieków do celów przemysłowych, Nawilzacze po-

wietrza [zbiorniki wody do grzejników centralnego ogrzewania], Zbiorniki specjalnie przystosowane do podgrzewaczy wody w celu zabezpieczenia ich przed skraplaniem, przeciekaniem i przelewaniem, Filtry ścieków, Instalacje oczyszczania ścieków, Urządzenia odstożnikowe na ścieki, Aparatura do oczyszczania ścieków, Instalacje do oczyszczania ścieków, Instalacje do przetwarzania ścieków, Urządzenia do oczyszczania ścieków, Zespoły do oczyszczania ścieków, Rury ściekowe do wanien, Instalacje do oczyszczania ścieków przemysłowych, Przenośne przyrządy do przetwarzania ścieków, Rury ściekowe do instalacji sanitarnych, Urządzenia do oczyszczania wody ściekowej, Instalacje do oczyszczania wód ściekowych, Reaktory biologiczne do klarowania ścieków przemysłowych, Urządzenia i instalacje do odprowadzania ścieków, Bioreaktory do użytku w uzdatnianiu ścieków, Sanitarna armatura spustowa do rurociągów ściekowych, Dystrybutory wody, Zmiękczacze wody, Jonizatory wody, Filtry do wody, Zasobniki ciepłej wody, Instalacje wody gorącej, Odpływy wody [kran], Obiegowe ogrzewacze wody, Urządzenia do regulacji wody, Zawory do rur i rurociągów, Zawory do rur, Rurowe elementy grzewcze, Kurki do rurociągów, Zawory do rur wodociągowych, Kurki do kładzenia rur, Rury do kotłów grzewczych, Instalacje regulacyjne do rur wodnych, Baterie mieszające do rur wodociągowych, Elementy zabezpieczające do rur wodnych, Urządzenia regulacyjne do rur gazowych, Urządzenia regulacyjne stanowiące części rur wodnych, Kontrolery ciśnienia [regulatory] do rur wodnych, Metalowe rury faliste [części instalacji sanitarnych], Zawory nadmiarowe (przyrządy bezpieczeństwa) do rur wodnych, Akcesoria regulacyjne do rur i przewodów gazowych, Pisuary [armatura sanitarna], Armatura do pieców, Kurki czerpalne [armatura wodociągowa], Armatura do kąpeli parowych, Armatura łazienkowa do kontroli wody, Sanitarna armatura spustowa do wanien, Sanitarna armatura spustowa do bidetów, Sanitarna armatura spustowa do umywalk, Sanitarna armatura spustowa do pryszniców, Armatura regulacyjna i bezpieczeństwa do urządzeń gazowych, Armatura regulacyjna i bezpieczeństwa do przewodów gazowych, Armatura regulacyjna i zabezpieczająca do urządzeń wodnych, Armatura do dystrybucji wody służąca do ogrzewania, Instalacje sanitarne i łazienkowe oraz armatura wodno-kanalizacyjna, Armatura bezpieczeństwa do urządzeń oraz rur wodnych i gazowych, Armatura do regulacji urządzeń wodnych lub gazowych oraz przewodów wodnych lub gazowych, Urządzenia do uzdatniania powietrza, Urządzenia do uzdatniania wody, Aparatura do uzdatniania wody, Zespoły do uzdatniania wody, Filtry do uzdatniania wody, Instalacje do uzdatniania powietrza, Instalacje do uzdatniania do wody, Instalacje do uzdatniania wody, Urządzenia do uzdatniania wody z kranu, Instalacje chemiczne do uzdatniania wody pitnej, Urządzenia i maszyny do uzdatniania wody, Urządzenia przyspieszonej jonizacji [do uzdatniania powietrza], Zestawy filtracyjne i napowietrzające do wody, Tłocznie gazu, Zespoły zaporowo-upustowe gazu, Stacje śluz gazu, Urządzenia do oświetlania, ogrzewania, wytwarzania pary, chłodzenia, suszenia, wentylacji, zaopatrzenia w wodę oraz instalacje sanitarne, Lampy elektryczne, Lampy ultrafioletowe do celów innych niż lecznicze, Aparatura i urządzenia do uzdatniania wody, Urządzenia do filtrowania wody, Mieszalniki, Instalacje do ogrzewania wody, Instalacje do schładzania wody, Urządzenia do ujęcia wody, Armatura do regulacji urządzeń wodnych lub gazowych oraz przewodów wodnych lub gazowych, Armatura bezpieczeństwa do urządzeń oraz instalacji wodnych i gazowych, Urządzenia i instalacje do zmiękczenia wody, Instalacje wodociągowe, Instalacje do dystrybucji wody, Zbiorniki ciśnieniowe wody, Kolumny destylacyjne, Wieże rafineryjne do destylacji, Rozpylacze, Aparatura do dezodoryzacji nie do użytku osobistego, Aparatura do dezynfekcji, Urządzenia do oczyszczania ścieków, Instalacje do oczyszczania wód ściekowych, Zawory kanalizacyjne, Zawory mieszalnikowe do przewodów wodociągowych, Zawory regulujące poziom w zbiornikach, Części instalacji sanitarnych, Wyładowiska ciepła nie będące częściami maszyn, Pompy ciepłe, Aparatura i instalacje chłodnicze, Instalacje i urządzenia do klimatyzacji, Wyciągi, Wyciągi wentylacyjne, Aparatura do wentylacji, Filtry jako części instalacji przemysłowych, Części do instalacji zawartych w tej klasie, 35 Usługi sprzedaży detalicznej i hurtowej w zakresie następujących towarów: pokrywy włazów, ciśnieniowe zbiorniki wody, zbiorniki ciśnieniowe wody, zbiorniki na wodę, zbiorniki wody pod ciśnieniem, zbiorniki ciśnieniowe do wody, zbiorniki do oczyszczania ścieków, zbiorniki do oczyszczania ścieków do celów domowych, zbiorniki do oczyszczania ścieków do celów przemysłowych, nawilżacze powietrza [zbiorniki wody do grzejników centralnego ogrzewania],

zbiorniki specjalnie przystosowane do podgrzewaczy wody w celu zabezpieczenia ich przed skraplaniem, przeciekaniem i przelewaniem, filtry ścieków, instalacje oczyszczania ścieków, urządzenia odstożnikowe na ścieki, aparatura do oczyszczania ścieków, instalacje do oczyszczania ścieków, instalacje do przetwarzania ścieków, urządzenia do oczyszczania ścieków, zespoły do oczyszczania ścieków, rury ściekowe do wanien, instalacje do oczyszczania ścieków przemysłowych, przenośne przyrządy do przetwarzania ścieków, rury ściekowe do instalacji sanitarnych, urządzenia do oczyszczania wody ściekowej, instalacje do oczyszczania wód ściekowych, reaktory biologiczne do klarowania ścieków przemysłowych, urządzenia i instalacje do odprowadzania ścieków, bioreaktory do użytku w uzdatnianiu ścieków, sanitarna armatura spustowa do rurociągów ściekowych, dystrybutory wody, zmiękczacze wody, jonizatory wody, filtry do wody, zasobniki ciepłej wody, instalacje wody gorącej, odpływy wody [kran], obiegowe ogrzewacze wody, urządzenia do regulacji wody, zawory do rur i rurociągów, zawory do rur, rurowe elementy grzewcze, kurki do rurociągów, zawory do rur wodociągowych, kurki do kładzenia rur, rury do kotłów grzewczych, instalacje regulacyjne do rur wodnych, baterie mieszające do rur wodociągowych, elementy zabezpieczające do rur wodnych, urządzenia regulacyjne do rur gazowych, urządzenia regulacyjne stanowiące części rur wodnych, kontrolery ciśnienia [regulatory] do rur wodnych, metalowe rury faliste [części instalacji sanitarnych], zawory nadmiarowe [przyrządy bezpieczeństwa] do rur wodnych, akcesoria regulacyjne do rur i przewodów gazowych, pisuary [armatura sanitarna], armatura do pieców, kurki czerpalne [armatura wodociągowa], armatura do kąpeli parowych, armatura łazienkowa do kontroli wody, sanitarna armatura spustowa do wanien, sanitarna armatura spustowa do bidetów, sanitarna armatura spustowa do umywalk, sanitarna armatura spustowa do pryszniców, armatura regulacyjna i bezpieczeństwa do urządzeń gazowych, armatura regulacyjna i bezpieczeństwa do przewodów gazowych, armatura regulacyjna i zabezpieczająca do urządzeń wodnych, armatura do dystrybucji wody służąca do ogrzewania, instalacje sanitarne i łazienkowe oraz armatura wodno-kanalizacyjna, armatura bezpieczeństwa do urządzeń oraz rur wodnych i gazowych, armatura do regulacji urządzeń wodnych lub gazowych oraz przewodów wodnych lub gazowych, żurawie mikrofonowe, alarmy, alarmy pożarowe, alarmy dźwiękowe, alarmy akustyczne, alarmy osobiste, alarmy bezpieczeństwa, alarmy antywłamaniowe, alarmy centralne, alarmy basenowe, instalacje alarmowe, gwizdki alarmowe, flary alarmowe, dzwonki alarmowe, systemy alarmowe, przyciski alarmowe, panele alarmowe, wykrywacze dymu [alarmy], osobiste alarmy bezpieczeństwa, elektryczne alarmy dymu, alarmy dla niemowląt, elektryczne alarmy pożarowe, sterowniki automatyki przemysłowej, systemy automatyki domowej, urządzenia do napowietrzania maszyny, pompy do napowietrzania, urządzenia do napowietrzania wody, urządzenia do napowietrzania napojów, pompy napowietrzające do akwariów, pompy napowietrzające do stawów, kamienie akwariowe napowietrzające [pompy], pompy wodne do napowietrzania stawów, pompy wodne do napowietrzania akwariów, pompy do napowietrzania akwariów domowych, pompy napowietrzające do zbiorników wodnych, areatory [maszyny] do użytku w napowietrzaniu gleby, żurawie, żurawie samochodowe, żurawie pływające, żurawie wieżowe, żurawie masztowe, żurawie stałe, żurawie przejezdne, żurawie samojezdne, żurawie kolejowe, żurawie ruchome i stałe, żurawie do pracy w dołkach, pompy, pompy smarownicze, pompy powietrza, pompy maszynowe, pompy [maszyny], pompy osadowe, pompy mułowe, pompy ssące, pompy głębinowe, pompy membranowe, pompy wysokociśnieniowe, pompy obiegowe, pompy zasilające, pompy zębate, pompy wyporowe, ejektory [pompy], pompy dystrybucyjne, pompy piwa, pompy pneumatyczne, pompy wodne, pompy odśrodkowe, pompy hydrauliczne, pompy wysokotemperaturowe, maszyny czyszczące do basenów, pojazdy czyszczące bez operatora, tarcze lamelowe do szlifierek elektrycznych, metalowe pokrywy włazów, podpory metalowe, stemple [podpory] metalowe, słupy podporowe metalowe, podpory aluminiowe do paneli, metalowe podpory do drzew, metalowe podpórki do kabli, metalowe podpórki do drabin, podpory metalowe do słupków ogrodzeniowych, metalowe konstrukcje podporowe do bauerów, podpory metalowe do murów z cegieł, balustrady metalowe, wsporniki metalowe do balustrad, metalowe słupki do balustrad, tralki do balustrad metalowych, balustrady metalowe do balkonów, balustrady metalowe do ogrodzeń, balustrady metalowe do mostów, metalowe balustrady do balko-



nów, zbiorniki metalowe, metalowe zbiorniki [konstrukcje], zbiorniki z metalu, zbiorniki metalowe [kontenery], metalowe zbiorniki [kontenery], zbiorniki separacyjne z metalu, silosy metalowe, stalowe silosy magazynowe, przewody sprężonego powietrza [armatura do-] metalowa, armatura metalowa do przewodów sprężonego powietrza, armatura metalowa do przewodów do sprężonego powietrza, **37** Budowa systemów ścieków, Czyszczenie kanałów ściekowych, Czyszczenie studzienek ściekowych, Powlekanie kanałów ściekowych, Montaż wykładzin kanałów ściekowych, Oczyszczanie i czyszczenie kanałów ściekowych, Podziemne prace konstrukcyjne w zakresie ścieków, Usługi w zakresie instalowania kanałów ściekowych, Czyszczenie studzienek ściekowych wodą pod wysokim ciśnieniem, Czyszczenie szamb [szamb wykorzystujących bakterie do przeróbki ścieków], Pompowanie i czyszczenie szamb wykorzystujących bakterie do przeróbki ścieków, Pompowanie szamb, Pompowanie betonu, Pompowanie i czyszczenie szamb, Naprawa lub konserwacja urządzeń do uzdatniania wody do celów przemysłowych, Konserwacja basenów, Czyszczenie basenów, Budowa basenów, Czyszczenie higieniczne [baseny], Usługi czyszczenia basenów, Nakładanie powłok na baseny pływackie, Wykonywanie obrutki na basenach pływackich, Konserwacja obiektów inżynierii wodno-ładowej obejmująca wykorzystywanie hydromechanicznego sprzętu tnącego, Instalacja szamb, Montaż [instalacja] instalacji maszynowych, Instalacja maszyn, Instalacja rurociągów, Instalacja alarmów, Instalacja gazociągów, Instalacja systemów oprzyrządowania, Czyszczenie instalacji wodociągowych, Instalacja urządzeń wentylacyjnych, Instalacja urządzeń elektrycznych, Instalacja systemów zabezpieczających, Instalacja urządzeń klimatyzacyjnych, Instalacja urządzeń łazienkowych, Konserwacja instalacji przemysłowych, Instalacja systemów rurociągów, Montaż instalacji przemysłowych, Usługi instalacji maszyn, Renowacja instalacji przemysłowych, Instalacja izolacji rur, Instalacja przewodów wodociągowych, Instalacja maszyn przemysłowych, Instalacja sprzętu hydraulicznego, Instalacja pieców przemysłowych, Instalacja rurociągów podmorskich, Instalacja rurociągów lądowych, Instalacja rurociągów przemysłowych, Budowa instalacji wodociągowych, Zakładanie instalacji geotermicznych, Instalacja uziemienia elektrycznego, Montaż instalacji centralnego ogrzewania, Instalacja systemów inżynierii środowiska, Odnawianie instalacji wodno-kanalizacyjnych, Konserwacja instalacji wodno-kanalizacyjnej, Instalacja piwnicznych produktów wodoodpornych, Montaż [instalacja] konstrukcji budynków, Instalacja i naprawa rurociągów, Instalacja urządzeń wodociągowo-kanalizacyjnych, Instalacja systemów wodociągowo-kanalizacyjnych, Instalacja systemów kontroli środowiska, Konserwacja alarmowych instalacji przeciwpożarowych, Instalacja gazociągów i wodociągów, Instalacja mebli w sklepach, Instalacja systemów ochrony środowiska, Instalacja systemów tłumienia ognia, Instalacja systemów energii wodnej, Instalacja prefabrykowanych elementów budowlanych, Instalacja przemysłowych zbiorników ciśnieniowych, Budowa, instalacja i naprawa podwodna, Usługi w zakresie instalacji elektrycznych, Instalacja, konserwacja i naprawa maszyn, Montaż instalacji do zmiękczenia wody, Montaż i naprawa instalacji grzewczych, Konserwacja i naprawy instalacji grzewczej, Instalacja urządzeń do wytwarzania energii, Instalacja izolacji termicznej w budynkach, Instalacja systemów do czystych pomieszczeń, Instalacja sprzętu do automatyki budynkowej, Instalacja urządzeń do oszczędzania energii, Modernizacja instalacji do wentylacji budynków, Modernizacja instalacji do klimatyzacji budynków, Modernizacja instalacji do ogrzewania budynków, Instalacja sprzętu ochroniarskiego i bezpieczeństwa, Montaż instalacji na placach budowy, Instalacja narzędzi na placach budowy, Konserwacja i naprawa instalacji bezpieczeństwa, Konserwacja i naprawa instalacji geotermicznych, Konserwacja i naprawa instalacji w budynkach, Instalacja, naprawa i konserwacja podgrzewaczy powietrza, Instalacja, naprawa i konserwacja urządzeń skraplających, Usługi doradcze w zakresie instalacji pomp, Naprawa instalacji do zaopatrzenia w wodę, Udzielanie informacji związanych z instalacją maszyn, Instalacja urządzeń do ogrzewania i chłodzenia, Instalacja, naprawa i konserwacja sprzętu grzewczego, Instalacja urządzeń do zaopatrzenia w wodę, Instalacja, konserwacja i naprawa alarmów anty włamaniowych, Konserwacja instalacji do zaopatrywania w wodę, Usługi wykonawców w zakresie instalacji klimatyzacyjnych, Usługi doradcze w zakresie naprawy instalacji wodociągowych, Usługi doradcze w zakresie konserwacji instalacji wodociągowych, Usługi doradcze w zakresie instalacji systemów wodociągowych, Usługi informacyjne związane z instalacją systemów zabezpieczających, Usługi doradcze

związane z instalacją sprzętu przeciwpożarowego, Instalacja, konserwacja i naprawa urządzeń do nadawania, Instalacja systemów oświetlenia elektrycznego i systemów elektroenergetycznych, Renowacja, naprawa i konserwacja przewodów instalacji elektrycznej, Naprawa i konserwacja instalacji do wytwarzania energii, Serwis urządzeń i instalacji do wytwarzania energii, Instalacja sprzętu i wyposażenia do konferencji elektronicznych, Konserwacja urządzeń i instalacji do wytwarzania energii, Podziemne prace konstrukcyjne w zakresie instalacji wodno-kanalizacyjnych, Instalacja systemów do kontroli środowiska w czystych pomieszczeniach, Usługi doradcze związane z instalacją sprzętu automatyki budynkowej, Wciąganie maszyn związanych z instalacją, naprawą i budownictwem, Usługi doradcze związane z instalacją sprzętu ochroniarskiego i bezpieczeństwa, Izolowanie rurociągów, Izolacja rurociągów, Konserwacja rurociągów, Serwisowanie rurociągów, Układanie rurociągów, Budowa rurociągów, Instalowanie wykładzin rurowych w rurociągach, Budowa rurociągów poszukiwawczych, Budowa rurociągów eksploatacyjnych, Konserwacja i naprawa rurociągów, Budowa i konserwacja rurociągów, Układanie i budowa rurociągów, Usługi hydrauliczne, Wynajem urządzeń hydraulicznych, Usługi szczelinowania hydraulicznego, Usługi hydrauliczne i szklarskie, Usługi w zakresie konstrukcji hydraulicznych, Usługi w zakresie szczelinowania hydraulicznego, Usługi doradcze dotyczące instalacji sprzętu hydraulicznego, Konserwacja obiektów inżynierii wodno-ładowej obejmująca wykorzystywanie hydraulicznego sprzętu tnącego, Naprawa pomp, Wynajem pomp do drenażu, Wynajem pomp do odwadniania, Naprawa lub konserwacja pomp, Naprawa i konserwacja pomp, Naprawa i konserwacja pomp zasilających lub pomp do podwyższenia ciśnienia, Naprawa i konserwacja pomp próżniowych, Wynajem maszyn do pompowania betonu, Odnowa pomp próżniowych i części do nich, Udzielanie informacji związanych z naprawą lub konserwacją pomp, Naprawa pojemników pod ciśnieniem, Usługi mycia ciśnieniowego, Instalacja ciśnieniowych urządzeń bezpieczeństwa, Instalacja przemysłowych urządzeń ciśnieniowych, Usługi czyszczenia strumieniem wody pod ciśnieniem, Konserwacja i naprawa ciśnieniowych urządzeń bezpieczeństwa, Podwodne oczyszczanie strumieniowo-ciśnieniowe powierzchni metalowych, Konserwacja i naprawa przemysłowych zbiorników ciśnieniowych, Wypożyczanie urządzeń do podwodnego oczyszczania strumieniowo-ciśnieniowego, Konserwacja obiektów inżynierii wodno-ładowej obejmująca wykorzystywanie dyszy ciśnieniowych do wystrzeliwania wody zawierającej materiały ściernie, Naprawa alarmów.

(551) wspólne prawo ochronne

(111) **361382** (220) 2022 09 02 (210) 546805  
 (151) 2023 02 07 (441) 2022 10 24  
 (732) DZIUBEŁA HUBERT, Kielce (PL)  
 (540) (znak słowno-graficzny)  
 (540) Deher heating & cooling  
 (540)

**Deher**  
 heating & cooling

(591) czarny, czerwony, niebieski

(531) 29.01.13, 27.05.01, 24.17.01, 26.02.01

(510), (511) **11** Kotle grzewcze, Kominki, Piece grzewcze, Piece [urządzenia grzewcze], Armatura do pieców, Wsporniki do pieców, Prefabrykowane elementy pieców, Chłodnice do pieców, Piecyki opalane drewnem, Piecyki na drewno, Piecyki na węgiel, Piece do ogrzewania centralnego, Piece na węgiel drzewny, Piece na paliwa stałe, Aparatura grzewcza do pieców, Urządzenia wspomagające do pieców, Urządzenia do załadunku pieców, Zbiorniki chłodzące do pieców, Dopalacze będące elementami pieców, Dysze regulujące [części pieców], Wyprofilowane elementy instalacji pieców, Piece do sprzedaży w zestawach, Piece o powolnym spalaniu [piece opalane drewnem do użytku domowego], Piece węglowe [ogrzewacze pomieszczeń do użytku domowego], Misy na zanieczyszczenia [części kominków lub pieców], Rekuperatory do wstępnego ogrzewania powietrza do spalania w systemach grzewczych z wykorzystaniem gorących gazów spalinowych, Urządzenia wentylacyjne, Instalacje do wenty-

lacji, Urządzenia do wentylacji, Urządzenia i instalacje do wentylacji, Urządzenia wentylacyjne do pomieszczeń mieszkalnych, Instalacje i urządzenia do ogrzewania, wentylacji, klimatyzacji i oczyszczania powietrza, Wymienniki ciepła, Wentylatory do wymienników ciepła, Wymienniki ciepła do celów centralnego ogrzewania, Pompy ciepła, Pompy ciepła do przetwarzania energii, Grill, Urządzenie do grillowania, Gazowe urządzenia do ogrzewania pomieszczeń, Kotły gazowe do centralnego ogrzewania, Piece gazowe [ogrzewacze pomieszczeń do użytku domowego], Kotły do centralnego ogrzewania, **35** Usługi importowo-eksportowe, Usługi sprzedaży detalicznej oraz handlu hurtowego świadczone tradycyjnie oraz z wykorzystaniem Internetu związane z następującymi towarami: kotły grzewcze, kominiki, kominki elektryczne, domowe kominiki gazowe, piece grzewcze, piece [urządzenia grzewcze], armatura do pieców, wsporniki do pieców, prefabrykowane elementy pieców, chłodnice do pieców, piecyki opalane drewnem, piecyki na drewno, piecyki na węgiel, piece do ogrzewania centralnego, piece na węgiel drzewny, piece na paliwa stałe, aparatura grzewcza do pieców, urządzenia wspomagające do pieców, urządzenia do załadunku pieców, zbiorniki chłodzące do pieców, dopalacze będące elementami pieców, dysze regulujące [części pieców], wyprofilowane elementy instalacji pieców, piece do sprzedaży w zestawach, piece o powolnym spalaniu [piece opalane drewnem do użytku domowego], piece węglowe [ogrzewacze pomieszczeń do użytku domowego], misy na zanieczyszczenia [części kominków lub pieców], rekuperatory do wstępnego ogrzewania powietrza do spalania w systemach grzewczych z wykorzystaniem gorących gazów spalinowych, urządzenia wentylacyjne, instalacje do wentylacji, urządzenia do wentylacji, urządzenia i instalacje do wentylacji, urządzenia wentylacyjne do pomieszczeń mieszkalnych, instalacje i urządzenia do ogrzewania, wentylacji, klimatyzacji i oczyszczania powietrza, wymienniki ciepła, wentylatory do wymienników ciepła, wymienniki ciepła do celów centralnego ogrzewania, pompy ciepła, pompy ciepła do przetwarzania energii, grill, urządzenie do grillowania, gazowe urządzenia do ogrzewania pomieszczeń, kotły gazowe do centralnego ogrzewania, piece gazowe [ogrzewacze pomieszczeń do użytku domowego], kotły do centralnego ogrzewania.

(111) **361383** (220) 2022 09 02 (210) 546807  
 (151) 2023 02 07 (441) 2022 10 24  
 (732) DZIUBEŁA HUBERT, Kielce (PL)  
 (540) (znak słowny)  
 (540) DEHER

(510), (511) **11** Kotły grzewcze, Kominiki, Piece grzewcze, Piece [urządzenia grzewcze], Armatura do pieców, Wsporniki do pieców, Prefabrykowane elementy pieców, Chłodnice do pieców, Piecyki opalane drewnem, Piecyki na drewno, Piecyki na węgiel, Piece do ogrzewania centralnego, Piece na węgiel drzewny, Piece na paliwa stałe, Aparatura grzewcza do pieców, Urządzenia wspomagające do pieców, Urządzenia do załadunku pieców, Zbiorniki chłodzące do pieców, Dopapalacze będące elementami pieców, Dysze regulujące [części pieców], Wyprofilowane elementy instalacji pieców, Piece do sprzedaży w zestawach, Piece o powolnym spalaniu [piece opalane drewnem do użytku domowego], Piece węglowe [ogrzewacze pomieszczeń do użytku domowego], Misy na zanieczyszczenia [części kominków lub pieców], Rekuperatory do wstępnego ogrzewania powietrza do spalania w systemach grzewczych z wykorzystaniem gorących gazów spalinowych, Urządzenia wentylacyjne, Instalacje do wentylacji, Urządzenia do wentylacji, Urządzenia i instalacje do wentylacji, Urządzenia wentylacyjne do pomieszczeń mieszkalnych, Instalacje i urządzenia do ogrzewania, wentylacji, klimatyzacji i oczyszczania powietrza, Wymienniki ciepła, Wentylatory do wymienników ciepła, Wymienniki ciepła do celów centralnego ogrzewania, Pompy ciepła, Pompy ciepła do przetwarzania energii, Grill, Urządzenie do grillowania, Gazowe urządzenia do ogrzewania pomieszczeń, Kotły gazowe do centralnego ogrzewania, Piece gazowe [ogrzewacze pomieszczeń do użytku domowego], Kotły do centralnego ogrzewania, **35** Usługi importowo-eksportowe, Usługi sprzedaży detalicznej oraz handlu hurtowego świadczone tradycyjnie oraz z wykorzystaniem Internetu związane z następującymi towarami: kotły grzewcze, kominiki, kominki elektryczne, domowe kominiki gazowe, piece grzewcze, piece [urządzenia grzewcze], armatura do pieców, wsporniki do pieców, prefabrykowane elementy pieców, chłodnice do pieców, piecyki opalane drewnem, piecyki na drewno, piecyki na węgiel, piece do ogrze-

wania centralnego, piece na węgiel drzewny, piece na paliwa stałe, aparatura grzewcza do pieców, urządzenia wspomagające do pieców, urządzenia do załadunku pieców, zbiorniki chłodzące do pieców, dopalacze będące elementami pieców, dysze regulujące [części pieców], wyprofilowane elementy instalacji pieców, piece do sprzedaży w zestawach, piece o powolnym spalaniu [piece opalane drewnem do użytku domowego], piece węglowe [ogrzewacze pomieszczeń do użytku domowego], misy na zanieczyszczenia [części kominków lub pieców], rekuperatory do wstępnego ogrzewania powietrza do spalania w systemach grzewczych z wykorzystaniem gorących gazów spalinowych, urządzenia wentylacyjne, instalacje do wentylacji, urządzenia do wentylacji, urządzenia i instalacje do wentylacji, urządzenia wentylacyjne do pomieszczeń mieszkalnych, instalacje i urządzenia do ogrzewania, wentylacji, klimatyzacji i oczyszczania powietrza, wymienniki ciepła, wentylatory do wymienników ciepła, wymienniki ciepła do celów centralnego ogrzewania, pompy ciepła, pompy ciepła do przetwarzania energii, grill, urządzenie do grillowania, gazowe urządzenia do ogrzewania pomieszczeń, kotły gazowe do centralnego ogrzewania, piece gazowe [ogrzewacze pomieszczeń do użytku domowego], kotły do centralnego ogrzewania.

(111) **361384** (220) 2022 09 29 (210) 547647  
 (151) 2023 02 08 (441) 2022 10 24  
 (732) WHITE WOOD NIERUCHOMOŚCI SPÓŁKA Z OGRANICZONĄ ODPOWIEDZIALNOŚCIĄ, Gdynia (PL)  
 (540) (znak słowno-graficzny)  
 (540) White Wood NIERUCHOMOŚCI  
 (540)

**White  
 Wood**  
 NIERUCHOMOŚCI

(531) 27.05.01  
 (510), (511) **36** Pośrednictwo w obrocie nieruchomościami, Agencje lub pośrednictwo w dzierżawie lub wynajmie gruntu, Bankowość hipoteczna i pośrednictwo hipoteczne.

(111) **361385** (220) 2022 08 31 (210) 546693  
 (151) 2022 12 28 (441) 2022 09 12  
 (732) CHAMPIONS DEVELOPMENTS SPÓŁKA Z OGRANICZONĄ ODPOWIEDZIALNOŚCIĄ, Warszawa (PL)  
 (540) (znak słowny)  
 (540) CHAMPIONS PARK  
 (510), (511) **36** Usługi w zakresie nieruchomości, Gromadzenie funduszy i sponsorowanie finansowe, **37** Usługi budowlane, konstrukcyjne, rozbiórkowe i wyburzeniowe, **41** Usługi edukacyjne, rozrywkowe i sportowe, Usługi rezerwacji biletów na atrakcje i wydarzenia edukacyjne, rozrywkowe i sportowe, Edukacja, rozrywka i sport, **42** Usługi w zakresie technologii informacyjnych, **43** Tymczasowe zakwaterowanie, Hotele, hostele i pensjonaty, zakwaterowanie wakacyjne i turystyczne, Udostępnianie obiektów na imprezy i tymczasowych biur oraz pomieszczeń na posiedzenia, Obsługa zakwaterowania członków organizacji, Udostępnianie pomieszczeń i urządzeń do obsługi wydarzeń, udostępnianie biur, udostępnianie pomieszczeń na posiedzenia, Zapewnianie zakwaterowania tymczasowego w domach i mieszkaniach, **44** Usługi w zakresie higieny i pielęgnacji urody ludzi, Usługi w zakresie opieki zdrowotnej dla ludzi, Usługi medyczne, Doradztwo dietetyczne, Doradztwo dotyczące ochrony zdrowia, Doradztwo w zakresie dietytyki i odżywiania, Fizjoterapia, Opieka medyczna i zdrowotna, Opracowywanie indywidualnych programów rehabilitacji fizycznej.

(111) **361386** (220) 2022 11 04 (210) 548884  
 (151) 2023 03 02 (441) 2022 11 14  
 (732) ARIADNA SPÓŁKA AKCYJNA FABRYKA NICI, Łódź (PL)  
 (540) (znak słowny)  
 (540) KARAT  
 (510), (511) **23** Przędza i nici.

(111) **361387** (220) 2022 11 03 (210) 548839  
 (151) 2023 03 08 (441) 2022 11 21  
 (732) JARNOT TOMASZ DEFT-TOMASZ JARNOT, Oświęcim (PL)  
 (540) (znak słowno-graficzny)  
 (540) AUTKA.PL  
 (540)

# AUTKA.PL

(591) czarny  
 (531) 29.01.08, 29.01.11, 27.05.01, 27.05.05, 27.05.15, 27.05.17, 24.17.01, 24.17.02, 26.11.02, 26.11.06, 26.11.09  
 (510), (511) **35** Usługi sprzedaży hurtowej w związku z pojazdami, Usługi sprzedaży detalicznej w związku z pojazdami, **36** Leasing finansowy, Finansowanie leasingu pojazdów, Finansowanie leasingu samochodów, Świadczenie finansowych usług leasingowych, Finansowanie zakupów leasingowych samochodów, Finansowanie zakupów w formie leasingu, Pożyczki na zakup leasingowy, Udostępnianie funduszy na sprzedaż ratalną i leasing, Usługi w zakresie finansowania zakupów na raty (leasing), Usługi finansowania samochodów, Finansowanie związane z samochodami, Usługi finansowe związane z handlem samochodowym, Doradztwo finansowe, Informacje finansowe, Usługi finansowe, Opracowania finansowe, Prognozy finansowe, Oceny finansowe, Opieka finansowa, Pomoc finansowa, Finansowe usługi konsultingowe, Skomputeryzowane usługi finansowe, Finansowanie zakupów, Usługi konsultingu finansowego, Organizowanie transakcji finansowych, Przetwarzanie informacji finansowych, Usługi płatności finansowych, Pozyskiwanie kapitału finansowego, Zapewnianie finansowania handlu, Finansowanie zakupów na raty, Usługi finansowe świadczone przez Internet, **37** Usługi myjni pojazdów, Udostępnianie samoobsługowej myjni samochodowej, Czyszczenie pojazdów, Mycie pojazdów, Polerowanie pojazdów, Kompleksowe czyszczenie pojazdów, Mycie pojazdów mechanicznych, Czyszczenie i polerowanie pojazdów silnikowych, Mycie i polerowanie pojazdów silnikowych, Usługi czyszczenia silnikowych pojazdów lądowych, Odświeżanie lakieru samochodu, Wypożyczanie urządzeń do mycia samochodów, Udzielanie informacji związanych z wypożyczaniem urządzeń do mycia samochodów, Czyszczenia tapicerki, Czyszczenie skór, Usługi czyszczenia strumieniem wody pod ciśnieniem, Konserwacja, serwis i naprawa pojazdów, Doradztwo dotyczące naprawy pojazdów, Dostarczanie informacji o naprawach pojazdów, Dostarczanie informacji o konserwacji pojazdów, Instalacja części zamiennych do pojazdów, Instalowanie części do pojazdów, Konserwacja i naprawa pojazdów silnikowych do transportu pasażerów, Konserwacja i naprawa pojazdów, Konserwacja i naprawy pojazdów silnikowych, Konserwacja lub naprawa pojazdów samochodowych, Konserwacja pojazdów, Konserwacja pojazdów mechanicznych, Konserwacja samochodów, Konserwacja, serwis, strojenie i naprawa silników, Kontrola pojazdów przed przeprowadzeniem naprawy, Kontrola pojazdów przed przeprowadzeniem konserwacji, Ładowanie akumulatorów do pojazdów, Nakładanie farb antykorozyjnych na pojazdy, Naprawa ciężarówek, Naprawa i konserwacja części podwozia oraz nadwozia pojazdów, Naprawa i konserwacja pojazdów lądowych, Naprawa i konserwacja pojazdów mechanicznych, ich części oraz silników pojazdów mechanicznych i części do nich, Naprawa i konserwacja pojazdów transportu publicznego, Naprawa i konserwacja pojazdów elektrycznych, Naprawa i konserwacja układów chłodzenia w pojazdach mechanicznych, Naprawa i wykańczanie karoserii samochodowej dla osób trzecich, Naprawa karoserii samochodowych, Naprawa kół, Naprawa przednich szyb, Naprawa sprzęgieł do pojazdów lądowych, Naprawa układów hamulcowych do pojazdów, Naprawa układów zawieszenia do pojazdów, Naprawa wykończenia w pojazdach mechanicznych, Naprawy i obsługa samochodów, Naprawy przyczep, Naprawy samochodów, Naprawy i konserwacja samochodów, Naprawy lub konserwacja samochodów, Organizowanie naprawy pojazdów, Organizowanie naprawy silnikowych pojazdów lądowych, Organizowanie wstawiania przednich szyb do wymiany w pojazdach, Organizowanie wstawiania szyb do wymiany w pojazdach, Przebudowa chłodnic pojazdów, Przegląd pojazdów, Regeneracja silników pojazdów, Regulacja silników, Remont pojazdów, Serwisowanie pojazdów dostawczych, Smarowanie pojazdów, Smarowanie pojazdów drogowych, Smarowanie samochodów, Strojenie silni-

ków samochodowych, Udzielanie informacji związanych z naprawą pojazdów lądowych, Usługi awaryjnych napraw pojazdów, Usługi doradcze w zakresie naprawy pojazdów, Usługi doradcze w zakresie naprawy pojazdów silnikowych, Usługi napraw awarii pojazdów, Usługi stacji naprawy pojazdów, Usługi stacji obsługi pojazdów, Usługi stacji obsługi samochodów, Usługi warsztatów naprawy pojazdów silnikowych, Usługi warsztatów naprawy pojazdów, Usługi warsztatów samochodowych w zakresie konserwacji pojazdów, Usługi warsztatów w zakresie konserwacji i naprawy pojazdów mechanicznych, Usługi wymiany oleju samochodowego, Ustawianie zbieżności kół, Wymiana amortyzatorów, Wymiana rur wydechowych, Wyważanie kół, Wyważanie opon, Odnawianie instalacji klimatyzacyjnych, Regularne serwisowanie urządzeń do klimatyzacji, Naprawa lub konserwacja urządzeń do klimatyzacji, Usługi czyszczenia sprzętu klimatyzacyjnego, Usługi uszczelniania otworów wentylacyjnych urządzeń klimatyzacyjnych, Instalacja urządzeń klimatyzacyjnych, Udzielanie informacji związanych z naprawą lub konserwacją urządzeń do klimatyzacji, Instalacja alarmów, Instalowanie alarmów przeciwwłamaniowych, Naprawa alarmów, Naprawa alarmów przeciwwłamaniowych, Usługi w zakresie instalowania alarmów, Konserwacja i serwisowanie alarmów antywłamaniowych, Zakładanie i naprawa opon do pojazdów, Zabezpieczanie antykorozyjne pojazdów silnikowych, Usługi związane z tapicerką i naprawą pojazdów, Usługi informacyjne i doradcze związane z naprawą pojazdów, Usługi doradcze w zakresie konserwacji pojazdów, Serwisowanie (przeгляд) silników pojazdów, Obsługa i naprawy pojazdów silnikowych, Naprawa i konserwacja silników pojazdów mechanicznych, Malowanie pojazdów.

(111) **361388** (220) 2022 03 30 (210) 541232  
 (151) 2023 02 02 (441) 2022 10 17  
 (732) CITROSUCO S/A AGROINDÚSTRIA, Matao (BR)  
 (540) (znak słowny)  
 (540) ALLSET ORANGE  
 (510), (511) **32** Piwo, Wody [napoje], Wody mineralne, Wody napowietrzane, Wody gazowane, Wody stołowe, Napoje bezalkoholowe, Bezalkoholowe napoje owocowe, Soki owocowe, Napoje bezalkoholowe z soków owocowych, Syropy do napojów, Bezalkoholowe preparaty do przygotowywania napojów.

(111) **361389** (220) 2022 07 19 (210) 545290  
 (151) 2023 02 08 (441) 2022 08 16  
 (732) ŁAPKA ŁUKASZ FIRMA USŁUGOWO HANDLOWA, Bytom (PL)  
 (540) (znak słowno-graficzny)  
 (540) Od 1994 ŁAPKA AUTO SERWIS  
 (540)



(591) czerwony, czarny, biały, szary, beżowy  
 (531) 14.07.09, 02.09.16, 25.01.01, 27.05.01, 29.01.15, 27.07.01  
 (510), (511) **37** Konserwacja lub naprawa pojazdów samochodowych, Obsługa i naprawa samochodów, Wulkanizacja opon samochodowych [naprawa], Usługi pomocy w przypadku awarii samochodu [naprawa].

(111) **361390** (220) 2022 08 17 (210) 546216  
 (151) 2023 02 07 (441) 2022 10 24  
 (732) ISAKOU ANTON SIMPLE, Poznań (PL)  
 (540) (znak słowno-graficzny)  
 (540) SIMPLE BARBERSHOP



(540)

**SIMPLE**  
BARBERSHOP

(591) czarny, biały

(531) 27.05.01, 29.01.12

(510), (511) 44 Salony fryzjerskie.

(111) 361391 (220) 2022 10 04 (210) 547809

(151) 2023 02 07 (441) 2022 10 24

(732) MIŚNIAKIEWICZ SEBASTIAN SEOPROFI, Więckowice (PL)

(540) (znak słowny)

(540) medovita

(510), (511) 9 Aplikacje do pobrania, Aplikacje do pobrania do użytku z telefonami komórkowymi, Aplikacje do pobrania na smartfony, Aplikacje komputerowe do pobrania, Komputerowe oprogramowanie użytkowe, Komputerowe oprogramowanie do pracy zespołowej [groupware], Komputerowe oprogramowanie graficzne, Oprogramowanie, Oprogramowanie biurowe, Oprogramowanie biznesowe, Oprogramowanie Business Intelligence, Oprogramowanie dla przedsiębiorstw, Oprogramowanie do analizy danych biznesowych, Oprogramowanie do aplikacji Internetowych, Oprogramowanie do aplikacji i serwerów internetowych, Oprogramowanie do automatyzacji dokumentów, Oprogramowanie do automatycznego odkrywania procesów biznesowych [ABPD], Oprogramowanie do obsługi wiadomości błyskawicznych, Oprogramowanie do obsługi sieci VPN [Wirtualna Sieć Prywatna], Oprogramowanie do obsługi rozległych sieci [WAN], Oprogramowanie dla nauki, Oprogramowanie dla serwerów internetowych, Oprogramowanie do pobrania z Internetu, Oprogramowanie do planowania zasobów przedsiębiorstwa [ERP], Oprogramowanie do planowania, Oprogramowanie do poczty elektronicznej i przesyłania wiadomości, Oprogramowanie do pobrania, Oprogramowanie do poczty elektronicznej, Oprogramowanie do pracy zespołowej, Oprogramowanie do przesyłania wiadomości on-line, Oprogramowanie do smartfonów, Oprogramowanie do sterowania procesami, Oprogramowanie do technologii biznesowych, Oprogramowanie do telefonów komórkowych, Oprogramowanie do udostępniania plików, Oprogramowanie do uzyskiwania dostępu do treści, Oprogramowanie do wideokonferencji, Oprogramowanie do zarządzania na miejscu, Oprogramowanie do zarządzania organizacją pracy, Oprogramowanie do zarządzania przedsiębiorstwem, Oprogramowanie do zarządzania dużymi zbiorami danych, Oprogramowanie do zarządzania wydajnością firmy, Oprogramowanie do zarządzania procesami biznesowymi, Oprogramowanie do zarządzania personelem, Oprogramowanie komputerowe do kontroli czasu, Oprogramowanie komputerowe do pobrania z Internetu, Oprogramowanie komputerowe [programy], Oprogramowanie komputerowe, Oprogramowanie komputerowe do celów biznesowych, Oprogramowanie komunikacyjne, sieciowe i do sieci społecznościowych, Oprogramowanie komunikacyjne, Oprogramowanie komunikacyjne do łączenia użytkowników sieci komputerowych, Oprogramowanie konferencyjne, Oprogramowanie użytkowe, Oprogramowanie użytkowe do usług tworzenia sieci kontaktów społecznych za pośrednictwem internetu, Oprogramowanie użytkowe do usług przetwarzania w chmurze, Oprogramowanie użytkowe do urządzeń bezprzewodowych, Oprogramowanie użytkowe do telefonów komórkowych, Oprogramowanie wspomagające, Oprogramowanie wspomagające podejmowanie decyzji, Platformy edytowania zespołowego w czasie rzeczywistym [RTCE] [oprogramowanie], Platformy oprogramowania do współpracy [oprogramowanie], Pobieralne oprogramowanie komputerowe do zarządzania informacjami, Programy komputerowe [oprogramowanie do pobrania], Programy komputerowe do pobrania, Użytkowe programy komputerowe do pobrania, Programy komputerowe nagrane, Sprzęt komputerowy, Sprzęt peryferyjny do komputerów, Urządzenia do przetwarzania danych, Urządzenia do rejestrowania czasu i daty, Urządzenia monitorujące, inne niż do celów medycznych, Urządzenia testujące, inne niż do celów medycznych, Oprogramowanie do optymalizacji wyszukiwarek internetowych, Oprogramowanie komputerowe umożliwiające wyszukiwanie danych, Oprogramowanie komputerowe do wyszukiwarek internetowych, Oprogramowanie marketin-

gowe do wyszukiwania dla osób trzecich, Oprogramowanie do systemów rezerwacji, Pobieralne gry komputerowe, 28 Gry planszowe, Elektroniczne gry planszowe, Figurki do zabawy, Gry polegające na budowaniu, Gry przenośne z wyświetlaczami ciekłokrystalicznymi, Karty do gry, Karty na wymianę [gry karciane], Przenośne gry i zabawki posiadające funkcje telekomunikacyjne, Roboty zabawkowe, Gry, zabawki i akcesoria do zabawy, Gry planszowe i urządzenia do hazardu, Gry karciane, Gry (Karty do-), Gry-łamiągłówni, 35 Promocja, reklama i marketing stron internetowych on-line, Kompilacja statystyk związanych z reklamą, Gromadzenie informacji związanych z reklamą, Promowanie [reklama] działalności gospodarczej, Reklama, Reklama biznesowych stron internetowych, Reklama i marketing, Reklama i usługi reklamowe, Reklama online poprzez komputerowe sieci komunikacyjne, Reklama online za pośrednictwem sieci komputerowej, Reklama towarów i usług sprzedawców online za pośrednictwem przewodnika online do przeszukiwania, Reklama typu „płać za kliknięcie”, Reklama w Internecie dla osób trzecich, Reklama za pomocą marketingu bezpośredniego, Reklama za pośrednictwem mediów elektronicznych, w szczególności Internetu, Udzielanie informacji związanych z reklamą, Usługi reklamowe, w tym reklama on-line w sieci komputerowej, Usługi w zakresie tworzenia marki (reklama i promocja), Usługi w zakresie wyszukiwania danych, Wyszukiwanie informacji w plikach informacyjnych dla osób trzecich, 41 Edukacja, rozrywka i sport, Usługi edukacyjne, rozrywkowe i sportowe, Publikowanie, sprawozdawczość i pisanie tekstów, Elektroniczna publikacja tekstów i druków, innych niż reklamowe, w Internecie, Komputerowe przyciąganie materiałów do publikacji, Multimedialne wydania publikacji elektronicznych, Pisanie i publikowanie tekstów, innych niż teksty reklamowe, Publikowanie książek, Publikowanie książek, czasopism, Publikowanie książek edukacyjnych, Publikowanie czasopism, książek i podręczników z dziedziny medycyny, Publikowanie multimedialne książek, Publikowanie on-line elektronicznych książek i czasopism, 42 Oprogramowanie jako usługa [SaaS], Oprogramowanie komputerowe (Aktualizacja-), Oprogramowanie komputerowe (Instalacja-), Oprogramowanie komputerowe (Projektowanie-), Oprogramowanie komputerowe (Wypożyczenie-), Usługi pomocy technicznej związane z oprogramowaniem komputerowym i aplikacjami, Usługi konsultacyjne związane z oprogramowaniem komputerowym, Usługi doradcze związane z oprogramowaniem używanym w obszarze handlu elektronicznego, Rozwiązywanie problemów z oprogramowaniem komputerowym [pomoc techniczna], Platformy do sztucznej inteligencji jako oprogramowanie jako usługa [SaaS], Zarządzanie projektami komputerowymi, Przygotowywanie programów komputerowych do przetwarzania danych, Projektowanie, tworzenie i programowanie stron internetowych, Projektowanie i opracowywanie systemów przetwarzania danych, Projektowanie i opracowywanie systemów do wprowadzania danych, Projektowanie i opracowywanie systemów do wyświetlania danych, Projektowanie i opracowywanie systemów do przechowywania danych, Projektowanie i opracowywanie systemów do wprowadzania, wyprowadzania, przetwarzania, wyświetlania i przechowywania danych, Opracowywanie systemów komputerowych, Platforma jako usługa [PaaS], Chmura obliczeniowa, Badania i doradztwo w zakresie sprzętu komputerowego, Doradztwo dotyczące bezpieczeństwa komputerowego, Doradztwo dotyczące rozwijania systemów komputerowych, Doradztwo i konsultacje w zakresie sprzętu i oprogramowania komputerowego, Doradztwo w sprawach oprogramowania komputerowego, Doradztwo w dziedzinie oprogramowania zabezpieczającego, Doradztwo w zakresie bezpieczeństwa komputerów, Doradztwo w zakresie oprogramowania komputerowego, Doradztwo związane z aktualizacją oprogramowania komputerowego, Doradztwo i konsultacje dotyczące sieciowych aplikacji komputerowych, Doradztwo techniczne związane z zastosowaniem i używaniem oprogramowania komputerowego, Doradztwo techniczne związane z instalacją i konserwacją oprogramowania komputerowego, Doradztwo w dziedzinie analizy systemów komputerowych, Profesjonalne doradztwo w dziedzinie komputerów, Profesjonalne doradztwo dotyczące bezpieczeństwa komputerowego, Usługi doradcze dotyczące oprogramowania komputerowego, Usługi doradcze dotyczące analizy systemów komputerowych, Usługi doradcze i informacyjne związane z projektowaniem oprogramowania komputerowego, Usługi doradcze i informacyjne związane z projektowaniem, programowaniem i utrzymywaniem oprogramowania komputerowego, Usługi doradcze i informacyjne

w zakresie architektury i infrastruktury technologii informacyjnej, Usługi doradcze i informacyjne w zakresie technologii informacyjnej, Usługi doradcze i informacyjne związane z integracją systemów komputerowych, Usługi doradcze w dziedzinie projektowania systemów informacyjnych, Usługi doradcze w dziedzinie analizy systemów informacyjnych, Usługi doradcze w zakresie oprogramowania, Usługi doradcze w zakresie projektowania systemów komputerowych, Usługi doradztwa informatycznego, Usługi informacyjne w zakresie technologii informacyjnej, Usługi konsultacyjne dotyczące komputerów i informatyki, Usługi konsultacyjne w zakresie informatyki, Usługi konsultacyjne w zakresie systemów komputerowych, Usługi w zakresie doradztwa komputerowego, Usługi w zakresie konsultacji i doradztwa komputerowego, Konsultacje w dziedzinie technologii informacyjnej, Poradnictwo informatyczne, Doradztwo w zakresie sieci i aplikacji do przetwarzania w chmurze obliczeniowej, Elektroniczne przechowywanie plików i dokumenty, Przechowywanie danych elektronicznych, Usługi doradztwa w zakresie oprogramowania jako usługi [SaaS], Usługi doradcze i informacyjne dotyczące wypożyczania oprogramowania komputerowego, Usługi doradcze dotyczące wypożyczania komputerów lub oprogramowania komputerowego, Wynajmowanie serwerów WWW, Wypożyczanie oprogramowania komputerowego, Zapewnianie oprogramowania online, nie do pobrania, do użytku w komunikacji, Wypożyczanie oprogramowania do zarządzania bazami danych, Wypożyczanie oprogramowania operacyjnego do uzyskiwania dostępu i użytkowania sieci do przetwarzania w chmurze obliczeniowej, Wypożyczanie i konserwacja oprogramowania komputerowego, Wynajem sprzętu i oprogramowania, Wynajem programów komputerowych, Projektowanie i opracowywanie systemów bezpieczeństwa danych elektronicznych, Projektowanie i opracowywanie stron internetowych, Projektowanie i rozwój sprzętu komputerowego, Projektowanie i tworzenie witryn internetowych dla osób trzecich, Projektowanie i utrzymywanie stron internetowych dla osób trzecich, Projektowanie i wdrażanie sieciowych stron internetowych na rzecz osób trzecich, Projektowanie i wdrażanie stron internetowych dla osób trzecich, Projektowanie sieci komputerowych na rzecz osób trzecich, Projektowanie systemów informatycznych dotyczących zarządzania, Projektowanie stron internetowych w celach reklamowych, Tworzenie i projektowanie stron internetowych dla osób trzecich, Tworzenie i utrzymywanie stron komputerowych (stron internetowych) na rzecz osób trzecich, Usługi doradcze w zakresie projektowania sprzętu komputerowego, Usługi projektowania narzędzi do przetwarzania danych, Usługi projektowania systemów przetwarzania danych, Usługi projektowania systemów komputerowych, Monitorowanie systemów komputerowych do celów bezpieczeństwa, Monitorowanie systemów komputerowych w celu wykrywania awarii, Monitorowanie systemów komputerowych w celu wykrywania nieautoryzowanego dostępu lub naruszeń bezpieczeństwa danych, Doradztwo w dziedzinie bezpieczeństwa danych, Usługi programowania komputerowego w zakresie bezpieczeństwa danych elektronicznych, Analizowanie zagrożeń dla bezpieczeństwa komputerowego w celu ochrony danych, Aktualizacja oprogramowania komputerowego w zakresie bezpieczeństwa komputerowego i zapobiegania zagrożeniom komputerowym, Usługi w zakresie monitorowania systemów bezpieczeństwa komputerowego, Doradztwo w dziedzinie bezpieczeństwa internetowego, Instalacja, aktualizacja i utrzymanie oprogramowania komputerowego, Instalacja i dostosowanie na zamówienie aplikacji oprogramowania komputerowego, Instalacja i konserwacja oprogramowania komputerowego, Instalacja, konfigurowanie i utrzymanie oprogramowania komputerowego, Instalacja oprogramowania komputerowego, Powielanie programów komputerowych, Badania, opracowywanie, projektowanie i ulepszanie oprogramowania komputerowego, Doradztwo związane z projektowaniem i opracowywaniem programów oprogramowania komputerowego, Opracowywanie oprogramowania komputerowego dla osób trzecich, Projektowanie i opracowywanie oprogramowania komputerowego, Opracowywanie oprogramowania w ramach publikacji oprogramowania, Opracowywanie, aktualizacja i konserwacja systemów oprogramowania komputerowego i baz danych, Opracowywanie i aktualizacja oprogramowania komputerowego, Opracowywanie i testowanie oprogramowania, Opracowywanie oprogramowania komputerowego, Projektowanie i opracowywanie oprogramowania operacyjnego do uzyskiwania dostępu i użytkowania sieci do przetwarzania w chmurze obliczeniowej, Projektowanie i opracowywanie opro-

gramowania komputerowego do zarządzania bazami danych, Projektowanie i opracowywanie oprogramowania do opracowywania stron internetowych, Projektowanie i opracowywanie oprogramowania do elektronicznych baz danych, Projektowanie i opracowywanie oprogramowania w dziedzinie aplikacji mobilnych, Projektowanie i opracowywanie oprogramowania do przetwarzania danych, Projektowanie, konserwacja, opracowywanie i aktualizacja oprogramowania komputerowego, Projektowanie, opracowywanie i wdrażanie oprogramowania, Projektowanie, opracowywanie i programowanie oprogramowania komputerowego, Tworzenie platform komputerowych na rzecz osób trzecich, Tworzenie platform komputerowych, Tworzenie i utrzymywanie stron internetowych dla osób trzecich, Tworzenie, utrzymywanie i hosting stron internetowych dla osób trzecich, Tworzenie i projektowanie indeksów informacji opartych na stronach internetowych dla osób trzecich [usługi informatyczne], Usługi podmiotów zewnętrznych w dziedzinie informatyki, Usługi konsultacyjne w dziedzinie technologii informacyjnej, Wynajem sprzętu do przetwarzania danych, Doradztwo związane z tworzeniem i projektowaniem stron internetowych do handlu elektronicznego, Doradztwo związane z tworzeniem i projektowaniem stron internetowych, Opracowywanie, projektowanie i aktualizacja stron głównych, Planowanie, projektowanie i rozwój stron internetowych online na rzecz osób trzecich, Projektowanie graficzne w celu kompilacji stron w Internecie, Projektowanie i aktualizacja stron głównych i stron internetowych, Projektowanie i opracowywanie stron głównych i stron internetowych, Projektowanie i projektowanie graficzne do tworzenia stron WWW, Projektowanie i projektowanie graficzne do tworzenia stron WWW w Internecie, Projektowanie i tworzenie stron internetowych na rzecz osób trzecich, Projektowanie i tworzenie stron głównych i stron internetowych, Projektowanie komputerowych stron internetowych, Projektowanie stron domowych i stron internetowych, Projektowanie stron głównych i witryn internetowych, Projektowanie stron głównych, Obsługiwanie wyszukiwarek, Udostępnianie wyszukiwarek w celu uzyskiwania danych za pośrednictwem sieci komunikacyjnych, Udostępnianie wyszukiwarek internetowych z konkretnymi opcjami wyszukiwania.

(111) **361392** (220) 2022 05 02 (210) 542649

(151) 2023 01 24 (441) 2022 10 10

(732) FUNDACJA TAKA AKCJA, Warszawa (PL)

(540) (znak słowny)

(540) TAKA AKCJA

(510), (511) **10** Aparaty do ochrony słuchu, Aparaty i instrumenty medyczne i weterynaryjne, Meble i pościel do celów medycznych, sprzęt do przenoszenia pacjentów, Odzież, nakrycia głowy i obuwanie, aparaty i podpory do celów medycznych, Odzież, nakrycia głowy i obuwanie dla personelu medycznego i pacjentów, Urządzenia i przyrządy do fizjoterapii, Urządzenia ułatwiające przemieszczanie się, Aparatura do zabiegów fizjoterapeutycznych, Protezy i sztuczne implanty, **25** Nakrycia głowy, Obuwanie, Odzież, **35** Pomoc w prowadzeniu działalności gospodarczej, zarządzanie i administrowanie działalnością gospodarczą, Usługi reklamowe, marketingowe i promocyjne, Usługi aukcyjne, Administrowanie sprzedażą, Administrowanie i organizacja usług sprzedaży wysyłkowej, Usługi handlu detalicznego w odniesieniu do akcesoriów odzieżowych, Usługi handlu detalicznego w zakresie akcesoriów mody, Usługi sklepów detalicznych online obejmujące odzież, Usługi sprzedaży detalicznej w związku z nakryciami głowy, Usługi sprzedaży detalicznej związane ze sprzedażą odzieży i dodatków odzieżowych, Usługi sprzedaży detalicznej w związku z parasolami przeciwdeszczowymi, Usługi sprzedaży detalicznej w związku z torbami, Usługi sprzedaży detalicznej w związku z artykułami papierniczymi, Usługi sprzedaży detalicznej w związku z pomocami naukowymi, Usługi sprzedaży detalicznej w związku ze sprzętem sportowym, Usługi sprzedaży detalicznej w związku z dekoracjami świątecznymi, Usługi sprzedaży detalicznej w związku z zabawkami, Usługi sprzedaży detalicznej w związku z odzieżą, Usługi sprzedaży detalicznej w związku z obuwiem, Usługi sprzedaży detalicznej w związku ze sprzętem do fizjoterapii, Usługi sprzedaży detalicznej w związku z akcesoriami metalowymi, Usługi sprzedaży detalicznej świadczone online w zakresie artykułów odzieżowych, Usługi sprzedaży detalicznej świadczone online w zakresie zabawek, Dystrybucja materiałów reklamowych, marketingowych i promocyjnych, Usługi

w zakresie programów lojalnościowych, Usługi programów lojalnościowych, motywacyjnych i promocyjnych, Dostarczanie informacji marketingowych, Prezentacja firm oraz ich towarów i usług w internecie, Produkcja materiałów reklamowych, Marketing imprez i wydarzeń, Marketing internetowy, Organizacja i przeprowadzanie imprez reklamowych, Organizacja i przeprowadzanie wydarzeń marketingowych, Organizowanie promocji imprez mających na celu pozyskiwanie funduszy na cele dobroczynne, Usługi aukcyjne online, Usługi sprzedaży hurtowej w związku z artykułami papierniczymi, Usługi sprzedaży hurtowej w związku z pomocami naukowymi, Usługi sprzedaży hurtowej w związku ze sprzętem sportowym, Usługi sprzedaży hurtowej w związku z dekoracjami świątecznymi, Kampanie marketingowe, Usługi sprzedaży hurtowej w związku z zabawkami, Usługi sprzedaży hurtowej w związku z odzieżą, Usługi sprzedaży hurtowej w związku z obuwiem, Usługi sprzedaży hurtowej w związku z akcesoriami metalowymi, **36** Wynajem nieruchomości i majątku, Pobieranie czynszu, Usługi w zakresie nieruchomości, Crowdfunding, Finansowanie społecznościowe, Gromadzenie funduszy na cele charytatywne za pomocą imprez rozrywkowych, Gromadzenie funduszy na cele charytatywne poprzez sprzedaż znaczków charytatywnych, Inwestowanie funduszy na cele charytatywne, Oferowanie dotacji na projekty uświadamiające w dziedzinie ochrony środowiska i zdrowia, Organizacja zbiorów, Organizacja zbiorów charytatywnych, Organizacja zbiorów pieniężnych, Organizowanie działań mających na celu zbieranie funduszy na cele charytatywne, Organizowanie funduszy na cele dobroczynne, Organizowanie wydarzeń mających na celu zbieranie funduszy na cele charytatywne, Organizowanie zbiorów charytatywnych [na rzecz osób trzecich], Organizowanie zbiorów finansowych, Pozyskiwanie funduszy na projekty humanitarne, Pozyskiwanie funduszy w celu uczczenia pamięci osób, Przydzielenie dotacji pieniężnych dla organizacji charytatywnych, Sponsorowanie działalności sportowej, Sponsorowanie imprez teatralnych, Sponsorowanie imprez tanecznych, Sponsorowanie imprez kulturalnych, Sponsorowanie imprez ze sztukami wizualnymi, Świadczenie usług charytatywnych w zakresie zbierania funduszy dotyczących równoważenia emisji dwutlenku węgla, Udzielanie informacji związanych ze zbiorami funduszy na cele charytatywne, Usługi charytatywne, mianowicie usługi finansowe, Usługi charytatywne w zakresie datków pieniężnych, Usługi funduszu dobroczynnego, Usługi gromadzenia funduszy na cele charytatywne dla dzieci potrzebujących, Usługi w zakresie sponsoringu finansowego, Usługi zbierania funduszy na cele dobroczynne, Usługi zbierania funduszy na cele polityczne, Zbieranie funduszy, Zbiórki (Organizacja-), Gromadzenie funduszy i sponsorowanie finansowe, Administrowanie nieruchomościami, Organizowanie wynajmu mieszkań, Wynajem zakwaterowania [mieszkania], Zapewnianie stałego zamieszkania, Zarządzanie nieruchomościami, Zbiórki funduszy i sponsorowanie finansowe, Zbiórki funduszy na cele charytatywne, Zbiórki funduszy na cele dobroczynne, Usługi zbierania funduszy na cele charytatywne za pośrednictwem organizowania i prowadzenia gal, **41** Multimedialne wydania czasopism, Multimedialne wydania magazynów, Multimedialne wydania publikacji elektronicznych, Publikacja i redagowanie materiałów drukowanych, Publikacja kalendarzy, Publikacja materiałów edukacyjnych, Publikacja czasopism, Publikowanie materiałów drukowanych dotyczących edukacji, Publikowanie materiałów drukowanych i publikacji drukowanych, Edukacja, rozrywka i sport, Usługi edukacyjne, rozrywkowe i sportowe, Administrowanie [organizacja] działalnością kulturalną, Organizowanie konferencji, wystaw i konkursów, Usługi edukacyjne i instruktażowe, Świadczenie usług sprzedaży biletów z odbiorem u sprzedawcy na wydarzenia rozrywkowe, sportowe i kulturalne, Usługi edukacyjne dla dorosłych dotyczące zagadnień środowiskowych, Usługi szkoleniowe dla pielęgniarek i pielęgniarzy środowiskowych, Usługi edukacyjne dotyczące ochrony środowiska, Kursy szkoleniowe z zakresu zdrowia, Nauczanie w zakresie zdrowia, Prowadzenie edukacyjnych programów wspierających dla pracowników służby zdrowia, Usługi szkoleniowe w zakresie zdrowia i bezpieczeństwa, Udostępnianie informacji edukacyjnych w dziedzinie zdrowia i sprawności fizycznej, Świadczenie usług edukacyjnych w zakresie zdrowia, Usługi rezerwacji biletów do teatru i na koncerty, Przygotowywanie, organizowanie i prowadzenie koncertów, Organizowanie i prowadzenie koncertów, Koncerty muzyczne za pośrednictwem radia, Koncerty muzyczne za pośrednictwem telewizji, Koncerty muzyczne na żywo, Koncerty muzyczne, Publi-

kacja broszur, Usługi rezerwacji biletów na atrakcje i wydarzenia edukacyjne, rozrywkowe i sportowe, Organizowanie i prowadzenie konferencji, Usługi szkolenia pielęgniarek i pielęgniarzy.

(111) **361393** (220) 2022 10 10 (210) 548021  
 (151) 2023 02 14 (441) 2022 10 31  
 (732) BIEDROŃSKA WIKTORIA NAUKOWELOVE, Kraków (PL)  
 (540) (znak słowny)  
 (540) NAUKOWELOVE  
 (510), (511) **41** Szkolenia edukacyjne, Prowadzenie warsztatów [szkolenia], Organizowanie i prowadzenie seminariów i warsztatów.

(111) **361394** (220) 2022 11 09 (210) 548985  
 (151) 2023 05 09 (441) 2023 01 16  
 (732) STOWARZYSZENIE POLSCY PROFESJONALNI GENEALODZY, Warszawa (PL)  
 (540) (znak słowno-graficzny)  
 (540) SPPG STOWARZYSZENIE POLSCY PROFESJONALNI GENEALODZY  
 (540)



(591) ciemnoniebieski, czerwony, biały  
 (531) 24.01.10, 05.01.03, 05.01.05, 05.01.11, 27.05.01, 29.01.13  
 (510), (511) **16** Albumy fotograficzne i kolekcjonerskie, Drukowane książki, czasopisma, gazety i inne media papierowe, Materiały drukowane, Materiały szkoleniowe i instruktażowe, Afsze, plakaty, Fotografie, **41** Komputerowe przygotowanie materiałów do publikacji, Komputerowy skład drukarski [DTP], Multimedialne wydania czasopism, Multimedialne wydania gazet, Multimedialne wydania magazynów, Multimedialne wydania publikacji elektronicznych, Pisanie i publikowanie tekstów, innych niż teksty reklamowe, Publikacja czasopism, Publikacja broszur, Publikacja elektroniczna on-line periodyków i książek, Publikacja gazet elektronicznych online, Publikacja i redagowanie materiałów drukowanych, Publikacja i redagowanie materiałów drukowanych edukacyjnych, Publikacja multimedialna materiałów drukowanych, Publikacja prac naukowych, Publikowanie czasopism elektronicznych, Publikowanie czasopism internetowych, Publikowanie dokumentów, Tworzenie [opracowywanie] podcastów, Udostępnianie elektronicznych publikacji on-line, Usługi w zakresie publikacji książek, Usługi w zakresie publikowania online, Usługi wydawnicze, Usługi wydawnicze (w tym elektroniczne usługi wydawnicze), Świadczenie usług w zakresie tłumaczeń, Organizowanie konferencji i konkursów, Organizowanie wystaw w celach edukacyjnych lub kulturalnych, Organizacja warsztatów i seminariów, Usługi edukacyjne i szkoleniowe, Edukacja online z komputerowej bazy danych lub za pomocą Internetu czy ekstranetów, Publikowanie fotografii, Usługi fotografów, Usługi archiwów bibliotecznych, Elektroniczne usługi biblioteczne mające na celu dostarczanie informacji elektronicznych (w tym informacji archiwalnych) w formie tekstów, informacji audio i/lub wideo, Udostępnianie podręcznych księgozbiorów literatury i archiwów dokumentacyjnych, **45** Poszukiwania genealogiczne, Usługi genealogiczne, Doradztwo w zakresie usług genealogicznych.

(111) **361395** (220) 2022 09 29 (210) 547656  
 (151) 2023 02 08 (441) 2022 10 24  
 (732) FID SPÓŁKA Z OGRANICZONĄ ODPOWIEDZIALNOŚCIĄ, Pruszków (PL)  
 (540) (znak słowny)  
 (540) FID Group  
 (510), (511) **35** Obsługa marketingowa obrotu nieruchomościami, **36** Pośrednictwo w obrocie nieruchomościami, Obrót nieruchomościami, Administrowanie sprawami finansowymi dotyczącymi nieruchomości, Doradztwo dotyczące inwestowania w nieruchomości, Doradztwo w zakresie nieruchomości, Dostarczanie informacji do-

tyczących nieruchomości, Inwestowanie kapitału w nieruchomości, Inwestycje majątkowe [nieruchomości], Nabywanie nieruchomości [dla osób trzecich], Finansowanie nieruchomości, Nabywanie nieruchomości na rzecz osób trzecich, Organizowanie finansowania zakupu nieruchomości, Planowanie dotyczące powiernictwa w zakresie nieruchomości, Planowanie inwestycji w nieruchomości, Udzielanie informacji dotyczących rynku nieruchomości, Usługi doradcze dotyczące nieruchomości, Usługi finansowe dotyczące nieruchomości, Usługi nabywania nieruchomości, Usługi w zakresie inwestowania w nieruchomości, Usługi w zakresie nieruchomości związane z zarządzaniem inwestycjami w majątek nieruchomy, Usługi w zakresie wyszukiwania nieruchomości mieszkaniowych, Usługi w zakresie zarządzania nieruchomościami, Usługi zarządzania inwestycjami w zakresie nieruchomości, Usługi zarządzania majątkiem i nieruchomościami, Zapewnienie finansowania rozbudowy nieruchomości, Zarządzanie inwestycjami w nieruchomości, Zarządzanie portfelem nieruchomości, Biura pośrednictwa handlu nieruchomościami, Usługi agencji pośrednictwa nieruchomości mieszkaniowych, Organizowanie najmu nieruchomości na wynajem, Wynajem budynków, Wynajem domów, Wynajem nieruchomości, Wynajem nieruchomości i majątku, Wynajem mieszkań i pomieszczeń biurowych, Doradztwo w dziedzinie zakupu nieruchomości, Organizowanie wynajmu mieszkań, Organizowanie finansowania w zakresie operacji budowlanych, Pomoc w zakupie nieruchomości, Pomoc w zakresie nabywania nieruchomości i w zakresie udziałów finansowych w nieruchomościach, Usługi agencji nieruchomości związane z kupnem i sprzedażą budynków, Doradztwo w zakresie inwestycji mieszkaniowych, Finansowanie inwestycji budowlanych, Usługi doradztwa związane z finansowaniem robót budowlanych oraz projektów z zakresu infrastruktury, **37** Budowa nieruchomości [budownictwo], Budowa nieruchomości mieszkalnych, Konserwacja nieruchomości, Remont nieruchomości, Usługi doradcze dotyczące renowacji nieruchomości, Budowa budynków mieszkalnych i komercyjnych, Budowa budynków wielorodzinnych, Budownictwo mieszkaniowe, Budowanie nieruchomości, Budowanie domów, Usługi budowlane, konstrukcyjne, rozbiórkowe i wyburzeniowe, Budowa domów na zamówienie, Oczyszczanie terenu.

(111) **361396** (220) 2022 09 29 (210) 547676  
 (151) 2023 02 08 (441) 2022 10 24  
 (732) PISKOREK ANDRZEJ, Kozy (PL)  
 (540) (znak słowno-graficzny)  
 (540) CHLEBOVA LUXURY SPIRIT DISTILLED FROM POLISH ARTISIAN BREAD  
 (540)



(531) 26.01.01, 26.11.03, 26.11.05, 27.05.01, 26.04.01  
 (510), (511) **32** Bezalkoholowe preparaty do produkcji napojów, Napoje bezalkoholowe, Napoje odalkoholizowane, **33** Esencje i ekstrakty alkoholowe, Napoje alkoholowe (z wyjątkiem piwa), Preparaty alkoholowe do sporządzania napojów, Preparaty do produkcji napojów alkoholowych.

(111) **361397** (220) 2022 09 29 (210) 547682  
 (151) 2023 02 08 (441) 2022 10 24  
 (732) FAKTORIA SPÓŁKA Z OGRANICZONĄ ODPOWIEDZIALNOŚCIĄ, Warszawa (PL)  
 (540) (znak słowno-graficzny)  
 (540) Spingo

(540)



(591) czarny, jasnofioletowy  
 (531) 26.04.02, 24.17.02, 27.05.01, 29.01.12  
 (510), (511) **35** Doradztwo dotyczące działalności gospodarczej, Usługi reklamowe dotyczące usług finansowych, Usługi reklamowe i marketingowe online, Usługi reklamowe mające na celu promowanie handlu elektronicznego, Usługi reklamowe, promocyjne i marketingowe, Usługi reklamowe służące tworzeniu tożsamości korporacyjnej i tożsamości marki, Usługi reklamowe za pośrednictwem Internetu, Usługi programów lojalnościowych, motywacyjnych i promocyjnych, Przetwarzanie, systematyzacja danych i zarządzanie nimi, **36** Ściąganie należności i faktoring, Usługi w zakresie faktoringu, Usługi w zakresie windykacji długu i faktoringu wierzycielności, Finansowanie nabycia, Finansowanie podmiotów handlowych, Finansowanie pożyczek, Finansowanie pożyczek krótkoterminowych, Finansowanie przedsiębiorstw gospodarczych, Finansowanie towarów, Finansowanie zakupów, Finansowanie zakupów na raty, Pożyczki [finansowanie], Zautomatyzowane usługi płatnicze, Przelewy i transakcje finansowe oraz usługi płatnicze, Informacja finansowa, usługi doradcze i konsultingowe w zakresie finansów, Badanie wypłacalności finansowej, Udzielanie pożyczek, Udzielanie pożyczek zabezpieczonych.

(111) **361398** (220) 2022 09 02 (210) 546778  
 (151) 2023 01 31 (441) 2022 10 17  
 (732) UP INVESTMENTS PROSTA SPÓŁKA AKCYJNA, Warszawa (PL)  
 (540) (znak słowno-graficzny)  
 (540) ZenWay  
 (540)



(591) biały, zielony  
 (531) 26.11.02, 26.11.12, 27.05.01, 29.01.12  
 (510), (511) **42** Aktualizowanie oprogramowania komputerowego, Badania technologiczne, Badania w dziedzinie technologii komunikacyjnej, Doradztwo w zakresie projektowania i rozbudowy sprzętu komputerowego, Doradztwo w zakresie projektowania stron internetowych, Hosting serwerów, Hosting stron internetowych, Usługi w zakresie hostingu stron internetowych, Tworzenie, utrzymywanie i hosting stron internetowych dla osób trzecich, Hosting stron komputerowych, internetowych na rzecz osób trzecich, Hosting stron internetowych w Internecie, Hosting stron internetowych na rzecz osób trzecich, na serwerach komputerowych dla globalnej sieci komputerowej, Hosting spersonalizowanych stron internetowych, Hosting przestrzeni pamięciowej na potrzeby stron internetowych, Hosting mobilnych stron internetowych, Instalacja oprogramowania komputerowego, Monitorowanie systemów komputerowych w celu wykrywania awarii, Opracowywanie platform komputerowych, Przechowywanie danych elektronicznych, Tworzenie i utrzymywanie stron internetowych dla osób trzecich, Tworzenie zapasowych kopii danych poza lokalizacją użytkownika, Usługi graficzne, Wynajem sprzętu do przetwarzania danych, Chmura obliczeniowa, Doradztwo dotyczące bezpieczeństwa komputerowego, Doradztwo w dziedzinie bezpieczeństwa danych, Doradztwo w dziedzinie bezpieczeństwa internetowego, Doradztwo w zakresie oprogramowania komputerowego, Dostarczanie informacji o technologii komputerowej i programowaniu za pośrednictwem strony internetowej, Konwersja programów komputerowych i danych, inna niż konwersja fizyczna,



Monitoring systemów komputerowych przy użyciu dostępu zdalnego, Monitorowanie systemów komputerowych w celu wykrywania nieautoryzowanego dostępu lub naruszeń bezpieczeństwa danych, Oprogramowanie jako usługa [SaaS], Platforma jako usługa [PaaS], Programowanie komputerów, Projektowanie i opracowywanie oprogramowania komputerowego, Pisanie i projektowanie oprogramowania komputerowego, Projektowanie oprogramowania komputerowego, Projektowanie systemów komputerowych, Projektowanie i rozwój oprogramowania komputerowego, Usługi doradcze w dziedzinie technologii telekomunikacyjnej, Usługi w zakresie ochrony antywirusowej komputerów, Wynajmowanie serwerów WWW, Wypożyczanie oprogramowania komputerowego.

(111) **361399** (220) 2022 03 17 (210) 541068  
 (151) 2023 01 25 (441) 2022 10 10  
 (732) BOROWY ANDRZEJ, Płock (PL)  
 (540) (znak słowno-graficzny)  
 (540) SUPPLES & GO  
 (540)



(591) zielony, biały  
 (531) 27.05.01, 29.01.12  
 (510), (511) **35** Usługi sprzedaży detalicznej, hurtowej, w systemie on-line, import, eksport: Kosmetyki, Kosmetyki dla zwierząt, kosmetyki z chitozanem, Kosmetyki z krzemem organicznym, Kosmetyki zawierające kwas hialuronowy, Kosmetyki nielecznicze, Kosmetyki naturalne, Kosmetyki organiczne, Kosmetyki upiększające, Kosmetyki w postaci płynów, Kolagen hydrolizowany do użytku kosmetycznego, Preparaty kolagenowe do celów kosmetycznych, Toniki [kosmetyki], Mleczka kosmetyczne, Maski kosmetyczne, Mydła kosmetyczne, Kremy kosmetyczne, Balsamy kosmetyczne, Olejki mineralne [kosmetyki], Preparaty nawilżające [kosmetyczne], Kosmetyki w formie olejków, Kremy do ciała [kosmetyki], Kremy do twarzy [kosmetyki], Kosmetyki zawierające kwas hialuronowy, Preparaty kosmetyczne do kąpieli, Preparaty kosmetyczne do włosów, Kremy kosmetyczne do rąk, Błoto kosmetyczne do ciała, Preparaty kolagenowe do zastosowań kosmetycznych, Ekstrakty ziołowe do celów kosmetycznych, Serum do twarzy do celów kosmetycznych, Zioła do kąpieli, Wodorosty do zastosowań w kosmetologii, Roślinne olejki eteryczne, Suplementy diety i preparaty dietetyczne, Suplementy diety i preparaty dietetyczne dla zwierząt, Suplementy diety w płynie, Suplementy żywnościowe dla zwierząt, Suplementy diety dla ludzi, Suplementy diety dla niemowląt, Suplementy diety zawierające enzymy, Mineralne suplementy diety, Suplementy diety z krzemem organicznym, Herbaty lecznicze, Ekstrakty ziołowe i roślinne do celów leczniczych, Witaminy i preparaty witaminowe, Witaminy i preparaty witaminowe dla zwierząt, Zioła lecznicze, Aminokwasy do celów medycznych/leczniczych, Błonnik pokarmowy, Suplementy diety o działaniu kosmetycznym, Wegańskie suplementy diety i preparaty dietetyczne, Wegańskie suplementy diety w płynie, Wegańskie suplementy żywnościowe, Wegańskie suplementy diety dla ludzi, Wegańskie suplementy diety dla niemowląt, Wegańskie suplementy diety zawierające enzymy, Wegańskie mineralne suplementy diety, Wegańskie suplementy diety z krzemem organicznym, Wegańskie herbaty lecznicze, Wegańskie ekstrakty ziołowe i roślinne do celów leczniczych, Wegańskie witaminy i preparaty witaminowe, Wegańskie zioła lecznicze, Wegańskie aminokwasy do celów medycznych/leczniczych, Wegański błonnik pokarmowy, Wegańskie suplementy diety o działaniu kosmetycznym, Ekologiczne suplementy diety i preparaty dietetyczne, Ekologiczne suplementy diety w płynie, Ekologiczne suplementy żywnościowe, Ekologiczne suplementy diety dla ludzi, Ekologiczne suplementy diety dla niemowląt, Ekologiczne suplementy diety zawierające enzymy, Ekologiczne mineralne suplementy diety, Ekologiczne suplementy diety z krzemem organicznym, Ekologiczne herbaty lecznicze, Ekologiczne ekstrakty ziołowe i roślinne do celów leczniczych, Ekologiczne witaminy i pre-

paraty witaminowe, Ekologiczne zioła lecznicze, Ekologiczne aminokwasy do celów medycznych/leczniczych, Ekologiczny błonnik pokarmowy, Ekologiczne suplementy diety o działaniu kosmetycznym, Suplementy diety i preparaty dietetyczne wyprodukowane bez użycia substancji technologicznych oraz przeciwzbrylających i poślizgowych, Suplementy diety w płynie wyprodukowane bez użycia substancji technologicznych oraz przeciwzbrylających i poślizgowych, Suplementy żywnościowe wyprodukowane bez użycia substancji technologicznych oraz przeciwzbrylających i poślizgowych, Suplementy diety dla ludzi wyprodukowane bez użycia substancji technologicznych oraz przeciwzbrylających i poślizgowych, Suplementy diety dla niemowląt wyprodukowane bez użycia substancji technologicznych oraz przeciwzbrylających i poślizgowych, Suplementy diety zawierające enzymy wyprodukowane bez użycia substancji technologicznych oraz przeciwzbrylających i poślizgowych, Mineralne suplementy diety wyprodukowane bez użycia substancji technologicznych oraz przeciwzbrylających i poślizgowych, Suplementy diety z krzemem organicznym wyprodukowane bez użycia substancji technologicznych oraz przeciwzbrylających i poślizgowych, Herbaty lecznicze wyprodukowane bez użycia substancji technologicznych oraz przeciwzbrylających i poślizgowych, Ekstrakty ziołowe i roślinne do celów leczniczych wyprodukowane bez użycia substancji technologicznych oraz przeciwzbrylających i poślizgowych, Witaminy i preparaty witaminowe wyprodukowane bez użycia substancji technologicznych oraz przeciwzbrylających i poślizgowych, Zioła lecznicze wyprodukowane bez użycia substancji technologicznych oraz przeciwzbrylających i poślizgowych, Aminokwasy do celów medycznych/leczniczych wyprodukowane bez użycia substancji technologicznych oraz przeciwzbrylających i poślizgowych, Błonnik pokarmowy wyprodukowany bez użycia substancji technologicznych oraz przeciwzbrylających i poślizgowych, Suplementy diety o działaniu kosmetycznym wyprodukowane bez użycia substancji technologicznych oraz przeciwzbrylających i poślizgowych, Żywność, żywność dla zwierząt, Żywność weterynaryjna, żywność do celów leczniczych, Żywność dietetyczna do celów leczniczych, Żywność dla diet medycznych, Żywność dla niemowląt do celów leczniczych, Dietetyczne dodatki do żywności do celów leczniczych, Żywność liofilizowana przystosowana do celów leczniczych, Homogenizowana żywność przystosowana do celów leczniczych, Substytuty posiłków do celów leczniczych, Napoje dietetyczne do celów leczniczych, Soki, soki warzywne, soki owocowe, soki gazowane.

(111) **361400** (220) 2022 06 20 (210) 544281  
 (151) 2023 01 31 (441) 2022 10 17  
 (732) ŻEGALSKI JAKUB  
 PRZEDSIĘBIORSTWO HANDLOWO USŁUGOWE, Łomża (PL)  
 (540) (znak słowno-graficzny)  
 (540) w kamienicy restaurant & cafe  
 (540)



(591) brązowy, jasnobrązowy  
 (531) 29.01.12, 27.05.01, 26.04.02, 26.04.16, 26.04.18, 26.04.22, 07.01.08, 07.01.24, 07.01.25  
 (510), (511) **35** Administrowanie programami lojalności konsumenta, Analizy kosztów, Badania biznesowe, Badania opinii publicznej, Badania rynkowe, Bezpośrednia reklama pocztowa, Dekoracja wystaw sklepowych, Dostarczanie informacji dotyczących kontaktów handlowych i biznesowych, Handlowe informacje i porady udzielane konsumentom w wyborze towarów i usług, Marketing ukierunkowany, Organizacja pokazów mody w celach promocyjnych, Organizowanie targów handlowych, Organizowanie wystaw w celach handlowych lub reklamowych, Organizowanie wydarzeń komercyjnych, Pokazy towarów, Promocja sprzedaży stosowana dla osób trzecich, Prezentowanie produktów w mediach dla celów sprzedaży detalicznej, Profilowanie konsumentów do celów komercyjnych lub marketingowych, Promocja sprzedaży dla osób trzecich, Promowanie towarów i usług w formie sponsorowania wydarzeń sportowych, Reklama,

Reklama korespondencyjna, Reklama online za pośrednictwem sieci komputerowej, Reklama typu „płać za kliknięcie”, Reklama zewnętrzna, Reklamy radiowe, Reklamy telewizyjne, Rozpowszechnianie reklam, Rozwijanie koncepcji reklamowych, Sporządzanie indeksów informacji do celów handlowych lub reklamowych, Telemarketing, Udostępnianie informacji o działalności gospodarczej za pośrednictwem strony internetowej, Usługi marketingowe, Usługi pośrednictwa w handlu, Usługi w zakresie wywiadu rynkowego, Usługi umożliwiające odbiorcom dogodny wybór i zakup w hurtowni, sklepach, poprzez Internet z towarami z branży spożywczej, Usługi związane z listami prezentów, Wyceny handlowe, Wynajem czasu reklamowego we wszystkich środkach przekazu, Wynajem dystrybutorów automatycznych, Wynajmowanie przestrzeni reklamowej, Wypożyczanie materiałów reklamowych, Wypożyczanie stoisk handlowych, Wystawy w celach handlowych lub reklamowych, Zaopatrzenie osób trzecich stosowane jako zakupy i sprzedaż produktów dla innych przedsiębiorstw, Zapewnianie recenzji użytkowników w celach handlowych lub reklamowych, Zgrupowanie na rzecz osób trzecich różnych towarów pozwalające nabywcy wygodnie oglądać i kupować towary z branży spożywczej: w hurtowni, w sklepie, w restauracji, na stronie internetowej i poprzez domy sprzedaży wysyłkowej, **43** Bary, Bary szybkiej obsługi jako snack-bary, Biura zakwaterowania jako hotele, pensjonaty, Catering, Dekorowanie ciast, Dekorowanie żywności, Informowanie i porady w zakresie przygotowywania posiłków, Kafeterie jako bufety, Kawiarnie, Obsługa gastronomiczna z własnym zapleczem, produktami i transportem, Obsługa przyjęć, Przygotowywanie dań i napojów na wynos, Restauracje samoobsługowe, Rzeźbienie w jedzeniu, Stołówki, Usługi barowe, Usługi barów z fajkami wodnymi, Usługi cateringowe, Usługi gastronomiczne, Usługi hotelowe, Usługi osobistych kucharzy, Usługi restauracyjne, Usługi restauracji sprzedających posiłki na wynos, Wynajmowanie sal na zebrania, Wypożyczanie krzesel, stołów, bielizny stołowej i szklanych naczyń, Wypożyczanie urządzeń do gotowania .

(111) **361401** (220) 2022 08 30 (210) 546703  
 (151) 2023 01 27 (441) 2022 10 10  
 (732) NSS SPÓŁKA Z OGRANICZONĄ ODPOWIEDZIALNOŚCIĄ,  
 Warszawa (PL)  
 (540) (znak słowno-graficzny)  
 (540) BCS  
 (540)



(531) 26.11.01, 26.11.08, 26.11.10, 27.05.01, 27.05.11, 27.05.17  
 (510), (511) **9** Alarmy, Alarmy antywłamaniowe, Alarmy dźwiękowe, Alarmy pożarowe, Analizatory powietrza, Anteny, Aparatura do kontrolowania temperatury, Aplikacje komputerowe do pobrania, Bateria elektryczne, Bateria słoneczne, Brzęczyki, Cewki elektromagnetyczne, Czujniki piezoelektryczne, Cyfrowe stacje meteorologiczne, Czarne skrzynki (rejestratory danych), Czytniki kart, Czytniki pasków magnetycznych, Czytniki kart USB, Czytniki etykiet (dekoderów), Czytniki kart elektronicznych, Czytniki kart chipowych, Czytniki kart IC, Czytniki RFID (wykorzystujące technologię identyfikacji radiowej), Czytniki optyczne kodów, Sprzęt do przetwarzania danych, Detektory podczerwieni, Diody świecące, Druk miedziany izolowany, Dzwonki [urządzenia ostrzegające], Dzwonki alarmowe elektryczne, Dzwonki sygnalizacyjne, Ekran projekcyjny, Ekran wideo, Elektroniczne tablice wyświetlające, Elektroniczne breloki do kluczy będące pilotami zdalnego sterowania, Elektroniczne systemy kontroli dostępu do drzwi ryglowanych, Elektryczne dzwonki do drzwi, Elektryczne instalacje przeciwwłamaniowe, Elektryczne ściemniacze światła, Elektryczne urządzenia kontrolno-sterujące, Elektryczne urządzenia pomiarowe, Gazometry (urządzenia pomiarowe), Głośniki, Głośniki cienkomembranowe, Gniazdko, wtyczki i inne kontakty (złącza elektryczne), Identyfikacyjne karty magnetyczne, Instalacje elektryczne, Instalacje elektryczne do zdalnego sterowania procesami przemysłowymi, Inteligentne bransoletki (przyrządy pomiarowe), Interaktywne tablice elektroniczne, Interaktywne terminale z ekranami dotykowymi, Interfejsy audio, Kable elektryczne, Kable koncentryczne, Kable światłowodowe, Kamery termowizyjne, Kamery wideo, Kodowane karty magnetyczne, Kodowane karty, klucze, Komputery,

Koncentratory do automatyki domowej, Ładowarki do baterii, Ładowarki przenośne, Maszty do anten bezprzewodowych, Megafony, Mikrofony, Miksery audio, Modemy, Monitory (sprzęt komputerowy), Nadajniki sygnałów elektronicznych, Obiektywy [soczewki] [optyka], Obudowy głośników, Ochronniki przepięciowe, Panele słoneczne do wytwarzania energii elektrycznej, Programy komputerowe (oprogramowania do pobrania), Programy komputerowe nagrane, Przenośne głośniki, Przewody elektryczne, Przyrządy do wskazywania temperatury, Puszki przyłączeniowe [elektryczność], Radary, Radia [odbiorniki radiowe], Skrzynki akumulatorowe, Skrzynki rozgałęźne [elektryczność], Sprzęt komputerowy, Sprzęt peryferyjny do komputerów, Syreny, Światłowody, Szafy rozdzielcze [elektryczność], Tablice rozdzielcze [elektryczność], Tablice sterownicze [elektryczność], Tablice sygnalizacyjne, świetlne lub mechaniczne, Urządzenia do odtwarzania dźwięku, Urządzenia do przetwarzania danych, Urządzenia do rejestrowania dźwięku, Urządzenia do transmisji dźwięku, Urządzenia monitorujące, inne niż do celów medycznych, Urządzenia systemu GPS, Urządzenia telewizyjne, Urządzenia wideo do monitorowania niemowląt, Urządzenia zdalnego sterowania, Wentylatory chłodzące wewnętrzne do komputerów, Wideofony, Wskaźniki poziomu wody, Wykrywacze (detektory), Wykrywacze dymu, Wzmacniacze, Zamki biometryczne, Zamki elektryczne, Zawory elektromagnetyczne (przełączniki elektromagnetyczne), **35** Sprzedaż hurtowa i detaliczna następujących towarów: alarmy, alarmy antywłamaniowe, alarmy dźwiękowe, alarmy pożarowe, analizatory powietrza, anteny, aparatura do kontrolowania temperatury, aplikacje komputerowe do pobrania, baterie elektryczne, baterie słoneczne, brzęczyki, cewki elektromagnetyczne, czujniki piezoelektryczne, cyfrowe stacje meteorologiczne, czarne skrzynki (rejestratory danych), czytników kart, czytników pasków magnetycznych, czytników kart USB, czytników etykiet (dekoderów), czytników kart elektronicznych, czytników kart chipowych, czytników kart IC, czytników RFID (wykorzystujące technologię identyfikacji radiowej), czytników optycznych kodów, sprzęt do przetwarzania danych, detektory podczerwieni, diody świecące, drut miedziany izolowany, dzwonki [urządzenia ostrzegające], dzwonki alarmowe elektryczne, dzwonki sygnalizacyjne, ekrany projekcyjne, ekrany wideo, elektroniczne tablice wyświetlające, elektroniczne breloki do kluczy będące pilotami zdalnego sterowania, elektroniczne systemy kontroli dostępu do drzwi ryglowanych, elektryczne dzwonki do drzwi, elektryczne instalacje przeciwwłamaniowe, elektryczne ściemniacze światła, elektryczne urządzenia kontrolno-sterujące, elektryczne urządzenia pomiarowe, gazometry (urządzenia pomiarowe), głośniki, głośniki cienkomembranowe, gniazdko, wtyczki i inne kontakty (złącza elektryczne), identyfikacyjne karty magnetyczne, instalacje elektryczne, instalacje elektryczne do zdalnego sterowania procesami przemysłowymi, inteligentne bransoletki (przyrządy pomiarowe), interaktywne tablice elektroniczne, interaktywne terminale z ekranami dotykowymi, interfejsy audio, kable elektryczne, kable koncentryczne, kable światłowodowe, kamery termowizyjne, kamery wideo, kodowane karty magnetyczne, kodowane karty, kodowane klucze, komputery, koncentratory do automatyki domowej, ładowarki do baterii, ładowarki przenośne, maszty do anten bezprzewodowych, megafony, mikrofony, miksery audio, modemy, monitory (sprzęt komputerowy), nadajniki sygnałów elektronicznych, obiektywy [soczewki] [optyka], obudowy głośników, ochronniki przepięciowe, panele słoneczne do wytwarzania energii elektrycznej, programy komputerowe (oprogramowania do pobrania), programy komputerowe nagrane, przenośne głośniki, przewody elektryczne, przyrządy do wskazywania temperatury, puszki przyłączeniowe [elektryczność], radary, radia [odbiorniki radiowe], skrzynki akumulatorowe, skrzynki rozgałęźne [elektryczność], sprzęt komputerowy, sprzęt peryferyjny do komputerów, syreny, światłowody, szafy rozdzielcze [elektryczność], tablice rozdzielcze [elektryczność], tablice sterownicze [elektryczność], tablice sygnalizacyjne, świetlne lub mechaniczne, urządzenia do odtwarzania dźwięku, urządzenia do przetwarzania danych, urządzenia do rejestrowania dźwięku, urządzenia do transmisji dźwięku, urządzenia monitorujące, inne niż do celów medycznych, urządzenia systemu GPS, urządzenia telewizyjne, urządzenia wideo do monitorowania niemowląt, urządzenia zdalnego sterowania, wentylatory chłodzące wewnętrzne do komputerów, wideofony, wskaźniki poziomu wody wykrywacze (detektory), wykrywacze dymu, wzmacniacze, zamki biometryczne zamki elektryczne, zawory elektromagnetyczne (przełączniki elektromagnetyczne), Administrowanie programami lojalnościowymi konsumenta, Aktualizacja i utrzymy-

wanie danych w komputerowych bazach danych, Aktualizacja i utrzymywanie informacji w rejestrach, Handlowe informacje i porady udzielane konsumentom w wyborze towarów i usług, Komputerowe zarządzanie plikami, Marketing w ramach wydawania oprogramowania, Negocjowanie umów biznesowych dla osób trzecich, Optymalizacja wyszukiwarek do celów promocji dodatkowej, Organizowanie targów w celach handlowych lub reklamowych, Pokazy towarów, Prezentowanie produktów w mediach dla celów sprzedaży detalicznej, Produkcja filmów reklamowych, Projektowanie materiałów reklamowych, Promowanie towarów i usług w formie sponsorowania wydarzeń sportowych, Publikowanie tekstów reklamowych, Reklama, Reklama zewnętrzna, Reklamy radiowe, Reklamy telewizyjne, Telemarketing, Usługi ekspertów w zakresie efektywności biznesowej, Tworzenie tekstów reklamowych, Uaktualnianie materiałów reklamowych, Usługi marketingowe, Usługi pośrednictwa w handlu, Usługi public relations, Usługi w zakresie opracowania graficznego do celów reklamowych, Wyceny handlowe, Wystawy w celach handlowych lub reklamowych, Zapewnianie platformy internetowej dla nabywców i sprzedawców towarów i usług, Zarządzanie w zakresie zamówień handlowych.

(111) **361402** (220) 2022 09 20 (210) 547389  
 (151) 2023 02 01 (441) 2022 10 10  
 (732) RELENTLESS SPÓŁKA Z OGRANICZONĄ  
 ODPOWIEDZIALNOŚCIĄ, Poznań (PL)  
 (540) (znak słowny)  
 (540) Hikey  
 (510), (511) **7** Długopisy do druku 3D, **9** Słuchawki bezprzewodowe, ładowarki, kable USB, projektory video, projektory.

(111) **361403** (220) 2022 09 23 (210) 547527  
 (151) 2023 02 01 (441) 2022 10 17  
 (732) OMICO ACTIVE SPÓŁKA Z OGRANICZONĄ  
 ODPOWIEDZIALNOŚCIĄ, Warszawa (PL)  
 (540) (znak słowny)  
 (540) OmicoVet  
 (510), (511) **5** Białkowe suplementy dla zwierząt, Chłonne pieluchy celulozowe dla zwierząt domowych, Chłonne pieluchy papierowe dla zwierząt domowych, Dezodoranty, inne niż dla ludzi lub zwierząt, Dodatki antybiotykowe do pasz dla zwierząt, Dodatki lecznicze do żywienia zwierząt, Dodatki odżywcze do żywności dla zwierząt, do celów medycznych, Jednorazowe maty treningowe dla zwierząt domowych, Jednorazowe pieluchy dla zwierząt domowych, Jednorazowe wkładki wchłaniające do wysyciania klatek zwierząt domowych, Kąpiele w płynie odkażającym dla zwierząt [preparaty], Lecznicze suplementy do pasz dla zwierząt, Lecznicze szampony dla zwierząt domowych, Majtki higieniczne dla zwierząt domowych, Mineralne suplementy diety dla zwierząt, Neutralizator zapachu zwierząt domowych, Obroża przeciw pchłom dla zwierząt, Obroża przeciwpasożytnicze dla zwierząt, Owadobójcze szampony dla zwierząt, Pasa lecznicza dla zwierząt, Pieluchy dla zwierząt, Preparaty dezodoryzujące do kuwet zwierząt domowych, Preparaty do mycia zwierząt, Preparaty do zapobiegania przeżuwananiu lub gryzieniu u zwierząt, Preparaty farmaceutyczne dla zwierząt, Preparaty farmaceutyczne do pielęgnacji skóry u zwierząt, Preparaty farmaceutyczne na robaki u zwierząt domowych, Preparaty lecznicze do skóry dla zwierząt, Preparaty nutraceutyczne dla zwierząt, Preparaty przeciwpasożytnicze dla zwierząt domowych, Preparaty z mikroelementami dla ludzi i zwierząt, Preparaty z pierwiastkami śladowymi dla ludzi i zwierząt, Preparaty z pierwiastkami śladowymi dla zwierząt, Produkty farmaceutyczne do pielęgnacji skóry zwierząt, Substancje pobudzające łaknienie dla zwierząt, Suplementy diety dla ludzi i zwierząt, Suplementy diety dla zwierząt, Suplementy diety dla zwierząt domowych, Suplementy diety dla zwierząt domowych w postaci mieszanki napojów w proszku, Suplementy diety dla zwierząt domowych w postaci przekąsek, Lecznicze suplementy do żywności dla zwierząt, Suplementy lecznicze do żywności dla zwierząt, Suplementy odżywcze do pasz dla zwierząt gospodarskich, Suplementy witaminowe dla zwierząt, Suplementy witaminowe i mineralne dla zwierząt domowych, Środki do mycia zwierząt [insektycydy], Środki odstraszające dla zwierząt, Środki odstraszające owady dla zwierząt, Środki wabiące dla zwierząt domowych, Witaminy dla zwierząt, Witaminy dla zwierząt domowych, Ziołowe maści na rany na skórze dla

zwierząt domowych, Ziołowe maści zapobiegające swędzeniu dla zwierząt domowych, **31** Aktywne drożdże suszone dla zwierząt, Artykuły jadalne do żucia dla zwierząt, Artykuły spożywcze dla zwierząt gospodarskich, Artykuły spożywcze dla zwierząt mlecznych, Artykuły spożywcze dla zwierząt morskich, Artykuły spożywcze dla zwierząt na bazie mleka, Artykuły spożywcze dla zwierząt zawierające wyciągi z roślin, Ciasta z sosu sojowego [pokarm dla zwierząt], Ciasteczka zbożowe dla zwierząt, Ciastka dla zwierząt, Ciastka słodowe dla zwierząt, Ciastka zbożowe dla zwierząt, Drożdże do pasz dla zwierząt, Drożdże jako pasza dla zwierząt, Glony jako pasza dla zwierząt, Herbatniki słodowe dla zwierząt, Herbatniki zbożowe dla zwierząt, Jadalne produkty do żucia dla zwierząt domowych, Jadalne przysmaki dla zwierząt domowych, Jadalne smakołyki dla koni, Jadalne smakołyki dla zwierząt, Karma dla drobiu, Karma dla dzikiego ptactwa, Karma dla gryzoni, Karma dla koni, Karma dla kotów, Karma dla królików, Karma dla psów, Karma dla psów biorących udział w gonitwach, Karma dla ptaków, Karma dla ptaków domowych, Karma dla ryb, Karma dla złotych rybek, Karma dla zwierząt domowych, Karmy i pasze dla zwierząt, Kiełki pszenicy jako pasza dla zwierząt, Konserwy rybne dla zwierząt domowych, Kora stosowana jako ściółka dla zwierząt, Kości i pałeczki jadalne dla zwierząt domowych, Lizawka (sól do lizania dla zwierząt), Materiały na podściółkę dla zwierząt, Mączka lniana jako pasza dla zwierząt, Mączka skrobiowa [pokarm dla zwierząt], Mączka sojowa [pokarm dla zwierząt], Mąka sojowa [pokarm dla zwierząt], Miesz dla tuczonych zwierząt hodowlanych, Mielone produkty spożywcze dla zwierząt, Mieszanka paszowa dla zwierząt, Mieszanki paszowe dla zwierząt, Mleko do stosowania jako karma dla zwierząt, Mleko sztuczne przystosowane do użytku jako karma dla cieląt, Mleko w proszku dla zwierząt, Napoje dla zwierząt, Napoje dla zwierząt domowych, Napoje dla zwierząt z rodziny psów, Nasiona roślin strączkowych [karma dla zwierząt], Odpady gorzelniane [pasza dla zwierząt], Otręby [pokarm dla zwierząt], Otręby ryżowe [pokarm dla zwierząt], Pasze mięsne w puszcze dla młodych zwierząt, Pasze zbożowe dla zwierząt, Podściółka dla zwierząt domowych, Pokarm dla chomików, Pokarm dla kotów na bazie ryb lub składający się z ryb, Pokarm dla ptaków, Pokarm dla zwierząt domowych, Pokarm dla zwierząt domowych w formie gryzaków, Pokarm dla zwierząt udomowionych, Pokarmy puszkowane lub konserwowane dla zwierząt, Preparaty na pokarm dla pszczoł, Preparaty spożywcze dla zwierząt, Preparaty zbożowe będące paszą dla zwierząt, Produkty do tuczenia zwierząt, Produkty żywnościowe dla zwierząt na bazie mleka, Proteiny pszeniczne do żywności dla zwierząt, Przysmaki dla kotów [jadalne], Przysmaki dla psów [jadalne], Siemię lniane jako pasza dla zwierząt, Słód dla zwierząt, Smakołyki dla ptaków, jadalne, Smakołyki dla zwierząt domowych w rodzaju patyczków wołowych, Spożywcze pasze wzmacniające dla zwierząt, Substancje na pokarm dla pszczoł, Suszona lucerna dla zwierząt, Syntetyczny pokarm dla zwierząt, Ściółka dla małych zwierząt, Środki odżywcze [karma] dla ryb, Wodorosty spożywcze dla ludzi lub zwierząt, Wytloki nasion oleistych dla zwierząt, Wzbogacane substancje odżywcze dla zwierząt, Ziarna konserwowane do pasz dla zwierząt, Ziarno do żywienia zwierząt, Żwirek dla kota i dla małych zwierząt, Żywność na bazie owsa przeznaczona dla zwierząt, **35** Informacja handlowa, Informacja marketingowa, Promocja sprzedaży, Promocja sprzedaży dla osób trzecich, Promocyjne usługi handlowe, Sprzedaż detaliczna lub hurtowa środków farmaceutycznych, weterynaryjnych i sanitarnych oraz zaopatrzenia medycznego, Sprzedaż detaliczna środków farmaceutycznych, weterynaryjnych i sanitarnych oraz zaopatrzenia medycznego, Usługi handlu detalicznego w odniesieniu do produktów dla zwierząt domowych, Usługi handlu detalicznego w zakresie preparatów farmaceutycznych, weterynaryjnych i sanitarnych oraz materiałów medycznych, Usługi handlu hurtowego w zakresie preparatów farmaceutycznych, weterynaryjnych i sanitarnych oraz materiałów medycznych, Usługi reklamowe, marketingowe i promocyjne, Usługi sprzedaży detalicznej w związku z akcesoriami do pielęgnacji dla zwierząt, Usługi sprzedaży detalicznej w związku z artykułami weterynaryjnymi, Usługi sprzedaży detalicznej w związku z dodatkami odżywczymi do żywności dla zwierząt, Usługi sprzedaży detalicznej w związku z dywanami, chodnikami i matami, Usługi sprzedaży detalicznej w związku z jadalnymi smakołykami dla zwierząt, Usługi sprzedaży detalicznej w związku z karmą dla zwierząt domowych, Usługi sprzedaży detalicznej w związku z kocami dla zwierząt domowych, Usługi sprzedaży detalicznej w związku z kosmetykami dla zwierząt, Usługi sprzedaży detalicznej w związku z napojami dla zwierząt, Usługi sprzedaży detalicznej w związku z nosidełkami dla



zwierząt [torby], Usługi sprzedaży detalicznej w związku z obrożami dla zwierząt, Usługi sprzedaży detalicznej w związku z odzieżą dla zwierząt, Usługi sprzedaży detalicznej w związku z paszą dla zwierząt, Usługi sprzedaży detalicznej w związku z podściółką dla zwierząt, Usługi sprzedaży detalicznej w związku z pokarmem dla zwierząt domowych, Usługi sprzedaży detalicznej w związku z posłaniami dla psów, Usługi sprzedaży detalicznej w związku z preparatami do pielęgnacji zwierząt, Usługi sprzedaży detalicznej w związku z preparatami farmaceutycznymi dla zwierząt, Usługi sprzedaży detalicznej w związku z preparatami weterynaryjnymi, Usługi sprzedaży detalicznej w związku z przyborami higienicznymi dla zwierząt, Usługi sprzedaży detalicznej w związku z suplementami diety dla zwierząt, Usługi sprzedaży detalicznej w związku z transporterami dla zwierząt, Usługi sprzedaży detalicznej w związku z urządzeniami weterynaryjnymi, Usługi sprzedaży detalicznej w związku ze sprzętem weterynaryjnym, Usługi sprzedaży detalicznej w związku ze ściółką dla zwierząt, Usługi sprzedaży hurtowej w związku z akcesoriami do pielęgnacji dla zwierząt, Usługi sprzedaży hurtowej w związku z artykułami weterynaryjnymi, Usługi sprzedaży hurtowej w związku z dodatkami odżywczymi do żywności dla zwierząt, Usługi sprzedaży hurtowej w związku z dywanami, chodnikami i matami, Usługi sprzedaży hurtowej w związku z jadalnymi smakołykami dla zwierząt, Usługi sprzedaży hurtowej w związku z karmą dla zwierząt domowych, Usługi sprzedaży hurtowej w związku z kocami dla zwierząt domowych, Usługi sprzedaży hurtowej w związku z kosmetykami dla zwierząt, Usługi sprzedaży hurtowej w związku z napojami dla zwierząt, Usługi sprzedaży hurtowej w związku z nosidełkami dla zwierząt [torby], Usługi sprzedaży hurtowej w związku z obrożami dla zwierząt, Usługi sprzedaży hurtowej w związku z odzieżą dla zwierząt, Usługi sprzedaży hurtowej w związku z paszą dla zwierząt, Usługi sprzedaży hurtowej w związku z podściółką dla zwierząt, Usługi sprzedaży hurtowej w związku z pokarmem dla zwierząt domowych, Usługi sprzedaży hurtowej w związku z posłaniami dla psów, Usługi sprzedaży hurtowej w związku z preparatami do pielęgnacji zwierząt, Usługi sprzedaży hurtowej w związku z preparatami farmaceutycznymi dla zwierząt, Usługi sprzedaży hurtowej w związku z preparatami i artykułami weterynaryjnymi, Usługi sprzedaży hurtowej w związku z preparatami higienicznymi dla zwierząt, Usługi sprzedaży hurtowej w związku z suplementami diety dla zwierząt, Usługi sprzedaży hurtowej w związku z transporterami dla zwierząt, Usługi sprzedaży hurtowej w związku z urządzeniami weterynaryjnymi, Usługi sprzedaży hurtowej w związku ze sprzętem weterynaryjnym, Usługi sprzedaży hurtowej w związku ze ściółką dla zwierząt.

(111) **361404** (220) 2022 09 23 (210) 547529

(151) 2023 02 01 (441) 2022 10 17

(732) OMICO ACTIVE SPÓŁKA Z OGRANICZONĄ  
ODPOWIEDZIALNOŚCIĄ, Warszawa (PL)

(540) (znak słowny)

(540) Omico Active

(510), (511) **5** Białkowe suplementy dla zwierząt, Chłonne pieluchy celulozowe dla zwierząt domowych, Chłonne pieluchy papierowe dla zwierząt domowych, Dezodoranty, inne niż dla ludzi lub zwierząt, Dodatki antybiotykowe do pasz dla zwierząt, Dodatki lecznicze do pożywienia zwierząt, Dodatki odżywcze do żywności dla zwierząt, do celów medycznych, Jednorazowe maty treningowe dla zwierząt domowych, Jednorazowe pieluchy dla zwierząt domowych, Jednorazowe wkładki wchłaniające do wyścielenia klatek zwierząt domowych, Kąpiele w płynie odkażającym dla zwierząt [preparaty], Lecznicze suplementy do pasz dla zwierząt, Lecznicze szampony dla zwierząt domowych, Majtki higieniczne dla zwierząt domowych, Mineralne suplementy diety dla zwierząt, Neutralizator zapachu zwierząt domowych, Obrożę przeciw pchłom dla zwierząt, Obrożę przeciw pasożytnicze dla zwierząt, Owadobójcze szampony dla zwierząt, Pasaż lecznicza dla zwierząt, Pieluchy dla zwierząt, Preparaty dezodorujące do kuwet zwierząt domowych, Preparaty do mycia zwierząt, Preparaty do zapobiegania przeżuwananiu lub gryzieniu u zwierząt, Preparaty farmaceutyczne dla zwierząt, Preparaty farmaceutyczne do pielęgnacji skóry u zwierząt, Preparaty farmaceutyczne na robaki u zwierząt domowych, Preparaty lecznicze do skóry dla zwierząt, Preparaty nutraceutyczne dla zwierząt, Preparaty przeciw pasożytnicze dla zwierząt domowych, Preparaty z mikroelementami

dla ludzi i zwierząt, Preparaty z pierwiastkami śladowymi dla ludzi i zwierząt, Preparaty z pierwiastkami śladowymi dla zwierząt, Produkty farmaceutyczne do pielęgnacji skóry zwierząt, Substancje pobudzające łaknienie dla zwierząt, Suplementy diety dla ludzi i zwierząt, Suplementy diety dla zwierząt, Suplementy diety dla zwierząt domowych, Suplementy diety dla zwierząt domowych w postaci mieszanki napojów w proszku, Suplementy diety dla zwierząt domowych w postaci przekąsek, Lecznicze suplementy do żywności dla zwierząt, Suplementy lecznicze do żywności dla zwierząt, Suplementy odżywcze do pasz dla zwierząt gospodarskich, Suplementy witaminowe dla zwierząt, Suplementy witaminowe i mineralne dla zwierząt domowych, Środki do mycia zwierząt [insektycydy], Środki odstraszające dla zwierząt, Środki odstraszające owady dla zwierząt, Środki wabiące dla zwierząt domowych, Witaminy dla zwierząt, Witaminy dla zwierząt domowych, Ziołowe maści na rany na skórze dla zwierząt domowych, Ziołowe maści zapobiegające swędzeniu dla zwierząt domowych, **31** Aktywne drożdże suszone dla zwierząt, Artykuły jadalne do żucia dla zwierząt, Artykuły spożywcze dla zwierząt gospodarskich, Artykuły spożywcze dla zwierząt mlecznych, Artykuły spożywcze dla zwierząt morskich, Artykuły spożywcze dla zwierząt na bazie mleka, Artykuły spożywcze dla zwierząt zawierające wyciągi z roślin, Ciasta z sosu sojowego [pokarm dla zwierząt], Ciasteczka zbożowe dla zwierząt, Ciastka dla zwierząt, Ciastka słodowe dla zwierząt, Ciastka zbożowe dla zwierząt, Drożdże do pasz dla zwierząt, Drożdże jako pasza dla zwierząt, Glony jako pasza dla zwierząt, Herbatniki słodowe dla zwierząt, Herbatniki zbożowe dla zwierząt, Jadalne produkty do żucia dla zwierząt domowych, Jadalne przysmaki dla zwierząt domowych, Jadalne smakołyki dla koni, Jadalne smakołyki dla zwierząt, Karma dla drobiu, Karma dla dzikiego ptactwa, Karma dla gryzoni, Karma dla koni, Karma dla kotów, Karma dla królików, Karma dla psów, Karma dla psów biorących udział w gonitwach, Karma dla ptaków, Karma dla ptaków domowych, Karma dla ryb, Karma dla złotych rybek, Karma dla zwierząt domowych, Karmy i pasze dla zwierząt, Kielki pszenicy jako pasza dla zwierząt, Konserwy rybne dla zwierząt domowych, Kora stosowana jako ściółka dla zwierząt, Kości i pałeczki jadalne dla zwierząt domowych, Lizawka (sól do lizania dla zwierząt), Materiały na podściółkę dla zwierząt, Mączka Iniana jako pasza dla zwierząt, Mączka skrobiowa [pokarm dla zwierząt], Mączka sojowa [pokarm dla zwierząt], Mąka sojowa [pokarm dla zwierząt], Miesz dla tuczonych zwierząt hodowlanych, Mielone produkty spożywcze dla zwierząt, Mieszanka paszowa dla zwierząt, Mieszanki paszowe dla zwierząt, Mleko do stosowania jako karma dla zwierząt, Mleko sztuczne przystosowane do użytku jako karma dla cieląt, Mleko w proszku dla zwierząt, Napoje dla zwierząt, Napoje dla zwierząt domowych, Napoje dla zwierząt z rodziny psów, Nasiona roślin strączkowych [karma dla zwierząt], Odpady gorzelniane [pasza dla zwierząt], Otręby [pokarm dla zwierząt], Otręby ryżowe [pokarm dla zwierząt], Pasma mięsne w puszcze dla młodych zwierząt, Pasma zbożowe dla zwierząt, Podściółka dla zwierząt domowych, Pokarm dla chomików, Pokarm dla kotów na bazie ryb lub składający się z ryb, Pokarm dla ptaków, Pokarm dla zwierząt domowych, Pokarm dla zwierząt domowych w formie gryzaków, Pokarm dla zwierząt udomowionych, Pokarmy puszkowane lub konserwowane dla zwierząt, Preparaty na pokarm dla pszczoł, Preparaty spożywcze dla zwierząt, Preparaty zbożowe będące paszą dla zwierząt, Produkty do tuczenia zwierząt, Produkty żywnościowe dla zwierząt na bazie mleka, Proteiny pszeniczne do żywności dla zwierząt, Przysmaki dla kotów [jadalne], Przysmaki dla psów [jadalne], Siemię Iniane jako pasza dla zwierząt, Sól dla zwierząt, Smakołyki dla ptaków, jadalne, Smakołyki dla zwierząt domowych w rodzaju patyczków wołowych, Spożywcze pasze wzmacniające dla zwierząt, Substancje na pokarm dla pszczoł, Suszona lucerna dla zwierząt, Syntetyczny pokarm dla zwierząt, Ściółka dla małych zwierząt, Środki odżywcze [karma] dla ryb, Wodorosty spożywcze dla ludzi lub zwierząt, Wytłoki nasion oleistych dla zwierząt, Wzbogacane substancje odżywcze dla zwierząt, Ziarna konserwowane do pasz dla zwierząt, Ziarno do żywienia zwierząt, Żwirek dla kota i dla małych zwierząt, Żywność na bazie owsa przeznaczona dla zwierząt, **35** Informacja handlowa, Informacja marketingowa, Promocja sprzedaży, Promocja sprzedaży dla osób trzecich, Promocyjne usługi handlowe, Sprzedaż detaliczna lub hurtowa środków farmaceutycznych, weterynaryjnych i sanitarnych oraz zaopatrzenia medycznego, Sprzedaż detaliczna środków farmaceutycznych, weterynaryjnych i sanitarnych oraz zaopatrzenia medycznego, Usługi handlu detalicznego w odniesieniu do produktów dla zwierząt domowych, Usługi handlu detalicznego w zakresie prepara-

tów farmaceutycznych, weterynaryjnych i sanitarnych oraz materiałów medycznych, Usługi handlu hurtowego w zakresie preparatów farmaceutycznych, weterynaryjnych i sanitarnych oraz materiałów medycznych, Usługi reklamowe, marketingowe i promocyjne, Usługi sprzedaży detalicznej w związku z akcesoriami do pielęgnacji dla zwierząt, Usługi sprzedaży detalicznej w związku z artykułami weterynaryjnymi, Usługi sprzedaży detalicznej w związku z dodatkami odżywczymi do żywności dla zwierząt, Usługi sprzedaży detalicznej w związku z dywanami, chodnikami i matami, Usługi sprzedaży detalicznej w związku z jadalnymi smakołykami dla zwierząt, Usługi sprzedaży detalicznej w związku z karmą dla zwierząt domowych, Usługi sprzedaży detalicznej w związku z kocami dla zwierząt domowych, Usługi sprzedaży detalicznej w związku z kosmetykami dla zwierząt, Usługi sprzedaży detalicznej w związku z napojami dla zwierząt, Usługi sprzedaży detalicznej w związku z nosidełkami dla zwierząt [torby], Usługi sprzedaży detalicznej w związku z obrożami dla zwierząt, Usługi sprzedaży detalicznej w związku z odzieżą dla zwierząt, Usługi sprzedaży detalicznej w związku z paszą dla zwierząt, Usługi sprzedaży detalicznej w związku z podściółką dla zwierząt, Usługi sprzedaży detalicznej w związku z pokarmem dla zwierząt domowych, Usługi sprzedaży detalicznej w związku z pośłaniami dla psów, Usługi sprzedaży detalicznej w związku z preparatami do pielęgnacji zwierząt, Usługi sprzedaży detalicznej w związku z preparatami farmaceutycznymi dla zwierząt, Usługi sprzedaży detalicznej w związku z preparatami weterynaryjnymi, Usługi sprzedaży detalicznej w związku z przyborami higienicznymi dla zwierząt, Usługi sprzedaży detalicznej w związku z suplementami diety dla zwierząt, Usługi sprzedaży detalicznej w związku z transporterami dla zwierząt, Usługi sprzedaży detalicznej w związku z urządzeniami weterynaryjnymi, Usługi sprzedaży detalicznej w związku ze sprzętem weterynaryjnym, Usługi sprzedaży detalicznej w związku ze ściółką dla zwierząt, Usługi sprzedaży hurtowej w związku z akcesoriami do pielęgnacji dla zwierząt, Usługi sprzedaży hurtowej w związku z artykułami weterynaryjnymi, Usługi sprzedaży hurtowej w związku z dodatkami odżywczymi do żywności dla zwierząt, Usługi sprzedaży hurtowej w związku z dywanami, chodnikami i matami, Usługi sprzedaży hurtowej w związku z jadalnymi smakołykami dla zwierząt, Usługi sprzedaży hurtowej w związku z karmą dla zwierząt domowych, Usługi sprzedaży hurtowej w związku z kocami dla zwierząt domowych, Usługi sprzedaży hurtowej w związku z kosmetykami dla zwierząt, Usługi sprzedaży hurtowej w związku z napojami dla zwierząt, Usługi sprzedaży hurtowej w związku z nosidełkami dla zwierząt [torby], Usługi sprzedaży hurtowej w związku z obrożami dla zwierząt, Usługi sprzedaży hurtowej w związku z odzieżą dla zwierząt, Usługi sprzedaży hurtowej w związku z paszą dla zwierząt, Usługi sprzedaży hurtowej w związku z podściółką dla zwierząt, Usługi sprzedaży hurtowej w związku z pokarmem dla zwierząt domowych, Usługi sprzedaży hurtowej w związku z pośłaniami dla psów, Usługi sprzedaży hurtowej w związku z preparatami do pielęgnacji zwierząt, Usługi sprzedaży hurtowej w związku z preparatami farmaceutycznymi dla zwierząt, Usługi sprzedaży hurtowej w związku z preparatami i artykułami weterynaryjnymi, Usługi sprzedaży hurtowej w związku z przyborami higienicznymi dla zwierząt, Usługi sprzedaży hurtowej w związku z suplementami diety dla zwierząt, Usługi sprzedaży hurtowej w związku z transporterami dla zwierząt, Usługi sprzedaży hurtowej w związku z urządzeniami weterynaryjnymi, Usługi sprzedaży hurtowej w związku ze sprzętem weterynaryjnym, Usługi sprzedaży hurtowej w związku ze ściółką dla zwierząt.

(111) **361405** (220) 2022 09 23 (210) 547532

(151) 2023 02 01 (441) 2022 10 17

(732) VETISPRO SPÓŁKA Z OGRANICZONĄ  
ODPOWIEDZIALNOŚCIĄ, Warszawa (PL)

(540) (znak słowny)

(540) VetisPro

(510), (511) **5** Białkowe suplementy dla zwierząt, Chłonne pieluchy celulozowe dla zwierząt domowych, Chłonne pieluchy papierowe dla zwierząt domowych, Dezodoranty, inne niż dla ludzi lub zwierząt, Dodatki antybiotykowe do pasz dla zwierząt, Dodatki lecznicze do pożywienia zwierząt, Dodatki odżywcze do żywności dla zwierząt, do celów medycznych, Jednorazowe maty treningowe dla zwierząt domowych, Jednorazowe pieluchy dla zwierząt domowych, Jed-

norazowe wkładki wchłaniające do wyścielenia klatek zwierząt domowych, Kąpiele w płynie odkażającym dla zwierząt [preparaty], Lecznicze suplementy do pasz dla zwierząt, Lecznicze szampony dla zwierząt domowych, Majtki higieniczne dla zwierząt domowych, Mineralne suplementy diety dla zwierząt, Neutralizator zapachu zwierząt domowych, Obrożę przeciw pchłom dla zwierząt, Obrożę przeciwpasożytnicze dla zwierząt, Owadobójcze szampony dla zwierząt, Pasza lecznicza dla zwierząt, Pieluchy dla zwierząt, Preparaty dezodoryzujące do kuwet zwierząt domowych, Preparaty do mycia zwierząt, Preparaty do zapobiegania przeżuwananiu lub gryzieniu u zwierząt, Preparaty farmaceutyczne dla zwierząt, Preparaty farmaceutyczne do pielęgnacji skóry u zwierząt, Preparaty farmaceutyczne na robaki u zwierząt domowych, Preparaty lecznicze do skóry dla zwierząt, Preparaty nutraceutyczne dla zwierząt, Preparaty przeciwpasożytnicze dla zwierząt domowych, Preparaty z mikroelementami dla ludzi i zwierząt, Preparaty z pierwiastkami śladowymi dla ludzi i zwierząt, Preparaty z pierwiastkami śladowymi dla zwierząt, Produkty farmaceutyczne do pielęgnacji skóry zwierząt, Substancje pobudzające łaknienie dla zwierząt, Suplementy diety dla ludzi i zwierząt, Suplementy diety dla zwierząt, Suplementy diety dla zwierząt domowych, Suplementy diety dla zwierząt domowych w postaci mieszanki napojów w proszku, Suplementy diety dla zwierząt domowych w postaci przekąsek, Lecznicze suplementy do żywności dla zwierząt, Suplementy lecznicze do żywności dla zwierząt, Suplementy odżywcze do pasz dla zwierząt gospodarskich, Suplementy witaminowe dla zwierząt, Suplementy witaminowe i mineralne dla zwierząt domowych, Środki do mycia zwierząt [insektycydy], Środki odstraszające dla zwierząt, Środki odstraszające owady dla zwierząt, Środki wabiące dla zwierząt domowych, Witaminy dla zwierząt, Witaminy dla zwierząt domowych, Ziołowe maści na rany na skórze dla zwierząt domowych, Ziołowe maści zapobiegające swędzeniu dla zwierząt domowych, **31** Aktywne drożdże suszone dla zwierząt, Artykuły jadalne do żucia dla zwierząt, Artykuły spożywcze dla zwierząt gospodarskich, Artykuły spożywcze dla zwierząt mlecznych, Artykuły spożywcze dla zwierząt morskich, Artykuły spożywcze dla zwierząt na bazie mleka, Artykuły spożywcze dla zwierząt zawierające wyciągi z roślin, Ciasta z sosu sojowego [pokarm dla zwierząt], Ciasteczka zbożowe dla zwierząt, Ciastka dla zwierząt, Ciastka słodowe dla zwierząt, Ciastka zbożowe dla zwierząt, Drożdże do pasz dla zwierząt, Drożdże jako pasza dla zwierząt, Glony jako pasza dla zwierząt, Herbatniki słodowe dla zwierząt, Herbatniki zbożowe dla zwierząt, Jadalne produkty do żucia dla zwierząt domowych, Jadalne przysmaki dla zwierząt domowych, Jadalne smakołyki dla koni, Jadalne smakołyki dla zwierząt, Karma dla drobiu, Karma dla dzikiego ptactwa, Karma dla gryzoni, Karma dla koni, Karma dla kotów, Karma dla królików, Karma dla psów, Karma dla psów biorących udział w gonitwach, Karma dla ptaków, Karma dla ptaków domowych, Karma dla ryb, Karma dla złotych rybek, Karma dla zwierząt domowych, Karmy i pasze dla zwierząt, Kielki pszenicy jako pasza dla zwierząt, Konserwy rybne dla zwierząt domowych, Kora stosowana jako ściółka dla zwierząt, Kości i pałeczki jadalne dla zwierząt domowych, Lizawka (sól do lizania dla zwierząt), Materiały na podściółkę dla zwierząt, Mączka Iniana jako pasza dla zwierząt, Mączka skrobiowa [pokarm dla zwierząt], Mączka sojowa [pokarm dla zwierząt], Mąka sojowa [pokarm dla zwierząt], Miesz dla tuczonych zwierząt hodowlanych, Mielone produkty spożywcze dla zwierząt, Mieszanka paszowa dla zwierząt, Mieszanki paszowe dla zwierząt, Mleko do stosowania jako karma dla zwierząt, Mleko sztuczne przystosowane do użytku jako karma dla cieląt, Mleko w proszku dla zwierząt, Napoje dla zwierząt, Napoje dla zwierząt domowych, Napoje dla zwierząt z rodziny psów, Nasiona roślin strączkowych [karma dla zwierząt], Odpady gorzelniane [pasza dla zwierząt], Otręby [pokarm dla zwierząt], Otręby ryżowe [pokarm dla zwierząt], Pasje mięsne w puszcze dla młodych zwierząt, Pasje zbożowe dla zwierząt, Podściółka dla zwierząt domowych, Pokarm dla chomików, Pokarm dla kotów na bazie ryb lub składający się z ryb, Pokarm dla ptaków, Pokarm dla zwierząt domowych, Pokarm dla zwierząt domowych w formie gryzaków, Pokarm dla zwierząt udomowionych, Pokarmy puszkowane lub konserwowane dla zwierząt, Preparaty na pokarm dla pszczoł, Preparaty spożywcze dla zwierząt, Preparaty zbożowe będące paszą dla zwierząt, Produkty do tuczenia zwierząt, Produkty żywnościowe dla zwierząt na bazie mleka, Proteiny pszeniczne do żywności dla zwierząt, Przymaki dla kotów [jadalne], Przymaki dla psów [jadalne], Siemię Iniane jako pasza dla zwierząt, Słód dla zwierząt, Smakołyki dla ptaków, jadalne, Smakołyki dla zwierząt domowych w rodzaju patyczków wołowych,

Spożywcze pasze wzmacniające dla zwierząt, Substancje na pokarm dla pszczół, Suszona lucerna dla zwierząt, Syntetyczny pokarm dla zwierząt, Ściółka dla małych zwierząt, Środki odżywcze [karma] dla ryb, Wodorosty spożywcze dla ludzi lub zwierząt, Wytłoki nasion olejowych dla zwierząt, Wzbogacane substancje odżywcze dla zwierząt, Ziarna konserwowane do pasz dla zwierząt, Ziarno do żywienia zwierząt, Żwirek dla kota i dla małych zwierząt, Żywność na bazie owsa przeznaczona dla zwierząt, **35** Informacja handlowa, Informacja marketingowa, Promocja sprzedaży, Promocja sprzedaży dla osób trzecich, Promocyjne usługi handlowe, Sprzedaż detaliczna lub hurtowa środków farmaceutycznych, weterynaryjnych i sanitarnych oraz zaopatrzenia medycznego, Sprzedaż detaliczna środków farmaceutycznych, weterynaryjnych i sanitarnych oraz zaopatrzenia medycznego, Usługi handlu detalicznego w odniesieniu do produktów dla zwierząt domowych, Usługi handlu detalicznego w zakresie preparatów farmaceutycznych, weterynaryjnych i sanitarnych oraz materiałów medycznych, Usługi handlu hurtowego w zakresie preparatów farmaceutycznych, weterynaryjnych i sanitarnych oraz materiałów medycznych, Usługi reklamowe, marketingowe i promocyjne, Usługi sprzedaży detalicznej w związku z akcesoriami do pielęgnacji dla zwierząt, Usługi sprzedaży detalicznej w związku z artykułami weterynaryjnymi, Usługi sprzedaży detalicznej w związku z dodatkami odżywczymi do żywności dla zwierząt, Usługi sprzedaży detalicznej w związku z dywanami, chodnikami i matami, Usługi sprzedaży detalicznej w związku z jadalnymi smakołykami dla zwierząt, Usługi sprzedaży detalicznej w związku z karmą dla zwierząt domowych, Usługi sprzedaży detalicznej w związku z kocami dla zwierząt domowych, Usługi sprzedaży detalicznej w związku z kosmetykami dla zwierząt, Usługi sprzedaży detalicznej w związku z napojami dla zwierząt, Usługi sprzedaży detalicznej w związku z nosidełkami dla zwierząt [torby], Usługi sprzedaży detalicznej w związku z obrożami dla zwierząt, Usługi sprzedaży detalicznej w związku z odzieżą dla zwierząt, Usługi sprzedaży detalicznej w związku z paszą dla zwierząt, Usługi sprzedaży detalicznej w związku z paszą dla zwierząt, Usługi sprzedaży detalicznej w związku z podściółką dla zwierząt, Usługi sprzedaży detalicznej w związku z pokarmem dla zwierząt domowych, Usługi sprzedaży detalicznej w związku z pośłaniami dla psów, Usługi sprzedaży detalicznej w związku z preparatami do pielęgnacji zwierząt, Usługi sprzedaży detalicznej w związku z preparatami farmaceutycznymi dla zwierząt, Usługi sprzedaży detalicznej w związku z preparatami weterynaryjnymi, Usługi sprzedaży detalicznej w związku z przyborami higienicznymi dla zwierząt, Usługi sprzedaży detalicznej w związku z suplementami diety dla zwierząt, Usługi sprzedaży detalicznej w związku z transporterami dla zwierząt, Usługi sprzedaży detalicznej w związku z urządzeniami weterynaryjnymi, Usługi sprzedaży detalicznej w związku ze sprzętem weterynaryjnym, Usługi sprzedaży detalicznej w związku ze ściółką dla zwierząt, Usługi sprzedaży hurtowej w związku z akcesoriami do pielęgnacji dla zwierząt, Usługi sprzedaży hurtowej w związku z artykułami weterynaryjnymi, Usługi sprzedaży hurtowej w związku z dodatkami odżywczymi do żywności dla zwierząt, Usługi sprzedaży hurtowej w związku z dywanami, chodnikami i matami, Usługi sprzedaży hurtowej w związku z jadalnymi smakołykami dla zwierząt, Usługi sprzedaży hurtowej w związku z karmą dla zwierząt domowych, Usługi sprzedaży hurtowej w związku z kocami dla zwierząt domowych, Usługi sprzedaży hurtowej w związku z kosmetykami dla zwierząt, Usługi sprzedaży hurtowej w związku z napojami dla zwierząt, Usługi sprzedaży hurtowej w związku z nosidełkami dla zwierząt [torby], Usługi sprzedaży hurtowej w związku z obrożami dla zwierząt, Usługi sprzedaży hurtowej w związku z odzieżą dla zwierząt, Usługi sprzedaży hurtowej w związku z paszą dla zwierząt, Usługi sprzedaży hurtowej w związku z podściółką dla zwierząt, Usługi sprzedaży hurtowej w związku z pokarmem dla zwierząt domowych, Usługi sprzedaży hurtowej w związku z pośłaniami dla psów, Usługi sprzedaży hurtowej w związku z preparatami do pielęgnacji zwierząt, Usługi sprzedaży hurtowej w związku z preparatami farmaceutycznymi dla zwierząt, Usługi sprzedaży hurtowej w związku z preparatami i artykułami weterynaryjnymi, Usługi sprzedaży hurtowej w związku z preparatami weterynaryjnymi, Usługi sprzedaży hurtowej w związku z przyborami higienicznymi dla zwierząt, Usługi sprzedaży hurtowej w związku z suplementami diety dla zwierząt, Usługi sprzedaży hurtowej w związku z transporterami dla zwierząt, Usługi sprzedaży hurtowej w związku z urządzeniami weterynaryjnymi, Usługi sprzedaży hurtowej w związku ze sprzętem weterynaryjnym, Usługi sprzedaży hurtowej w związku ze ściółką dla zwierząt.

(111) **361406** (220) 2022 09 23 (210) 547534  
 (151) 2023 02 01 (441) 2022 10 17  
 (732) OMICO ACTIVE SPÓŁKA Z OGRANICZONĄ ODPOWIEDZIALNOŚCIĄ, Warszawa (PL)  
 (540) (znak słowny)  
 (540) Omico  
 (510), (511) **5** Białkowe suplementy dla zwierząt, Chłonne pieluchy celulozowe dla zwierząt domowych, Chłonne pieluchy papierowe dla zwierząt domowych, Dezodoranty, inne niż dla ludzi lub zwierząt, Dodatki antybiotykowe do pasz dla zwierząt, Dodatki lecznicze do pożywienia zwierząt, Dodatki odżywcze do żywności dla zwierząt, do celów medycznych, Jednorazowe maty treningowe dla zwierząt domowych, Jednorazowe pieluchy dla zwierząt domowych, Jednorazowe wkładki wchłaniające do wyściełania klatek zwierząt domowych, Kąpiele w płynie odkażającym dla zwierząt [preparaty], Lecznicze suplementy do pasz dla zwierząt, Lecznicze szampony dla zwierząt domowych, Majtki higieniczne dla zwierząt domowych, Mineralne suplementy diety dla zwierząt, Neutralizator zapachu zwierząt domowych, Obrożo przeciw pchłom dla zwierząt, Obrożo przeciwpasożytnicze dla zwierząt, Owadobójcze szampony dla zwierząt, Pasza lecznicza dla zwierząt, Pieluchy dla zwierząt, Preparaty dezodoryzujące do kuwet zwierząt domowych, Preparaty do mycia zwierząt, Preparaty do zapobiegania przeżuwananiu lub gryzieniu u zwierząt, Preparaty farmaceutyczne dla zwierząt, Preparaty farmaceutyczne do pielęgnacji skóry u zwierząt, Preparaty farmaceutyczne na robaki u zwierząt domowych, Preparaty lecznicze do skóry dla zwierząt, Preparaty nutraceutyczne dla zwierząt, Preparaty przeciwpasożytnicze dla zwierząt domowych, Preparaty z mikroelementami dla ludzi i zwierząt, Preparaty z pierwiastkami śladowymi dla ludzi i zwierząt, Preparaty z pierwiastkami śladowymi dla zwierząt, Produkty farmaceutyczne do pielęgnacji skóry zwierząt, Substancje pobudzające łaknienie dla zwierząt, Suplementy diety dla ludzi i zwierząt, Suplementy diety dla zwierząt, Suplementy diety dla zwierząt domowych, Suplementy diety dla zwierząt domowych w postaci mieszanki napojów w proszku, Suplementy diety dla zwierząt domowych w postaci przekąsek, Lecznicze suplementy do żywności dla zwierząt, Suplementy lecznicze do żywności dla zwierząt, Suplementy odżywcze do pasz dla zwierząt gospodarskich, Suplementy witaminowe dla zwierząt, Suplementy witaminowe i mineralne dla zwierząt domowych, Środki do mycia zwierząt [insektycydy], Środki odstraszające dla zwierząt, Środki odstraszające owady dla zwierząt, Środki wabiące dla zwierząt domowych, Witaminy dla zwierząt, Witaminy dla zwierząt domowych, Ziołowe maści na rany na skórze dla zwierząt domowych, Ziołowe maści zapobiegające swędzeniu dla zwierząt domowych, **31** Aktywne drożdże suszone dla zwierząt, Artykuły jadalne do żucia dla zwierząt, Artykuły spożywcze dla zwierząt gospodarskich, Artykuły spożywcze dla zwierząt mlecznych, Artykuły spożywcze dla zwierząt morskich, Artykuły spożywcze dla zwierząt na bazie mleka, Artykuły spożywcze dla zwierząt zawierające wyciągi z roślin, Ciasta z sosu sojowego [pokarm dla zwierząt], Ciasteczka zbożowe dla zwierząt, Ciastka dla zwierząt, Ciastka słodowe dla zwierząt, Ciastka zbożowe dla zwierząt, Drożdże do pasz dla zwierząt, Drożdże jako pasza dla zwierząt, Glony jako pasza dla zwierząt, Herbatniki słodowe dla zwierząt, Herbatniki zbożowe dla zwierząt, Jadalne produkty do żucia dla zwierząt domowych, Jadalne przysmaki dla zwierząt domowych, Jadalne smakołyki dla koni, Jadalne smakołyki dla zwierząt, Karma dla drobiu, Karma dla dzikiego ptactwa, Karma dla gryzoni, Karma dla koni, Karma dla kotów, Karma dla królików, Karma dla psów, Karma dla psów biorących udział w gonitwach, Karma dla ptaków, Karma dla ptaków domowych, Karma dla ryb, Karma dla złotych rybek, Karma dla zwierząt domowych, Karmy i pasze dla zwierząt, Kielki pszenicy jako pasza dla zwierząt, Konserwy rybne dla zwierząt domowych, Kora stosowana jako ściółka dla zwierząt, Kości i pałeczki jadalne dla zwierząt domowych, Lizawka (sól do lizania dla zwierząt), Materiały na podściółkę dla zwierząt, Mączka Iniana jako pasza dla zwierząt, Mączka skrobiowa [pokarm dla zwierząt], Mączka sojowa [pokarm dla zwierząt], Mąka sojowa [pokarm dla zwierząt], Mesz dla tuczonych zwierząt hodowlanych, Mielone produkty spożywcze dla zwierząt, Mieszanka paszowa dla zwierząt, Mieszanki paszowe dla zwierząt, Mleko do stosowania jako karma dla zwierząt, Mleko sztuczne przystosowane do użytku jako karma dla cieląt, Mleko w proszku dla zwierząt, Napoje dla zwierząt, Napoje dla zwierząt domowych, Napoje dla zwierząt z rodziny psów, Nasiona roślin strączkowych [karma dla zwierząt], Odpady gorzelnia-

ne [pasza dla zwierząt], Otręby [pokarm dla zwierząt], Otręby ryżowe [pokarm dla zwierząt], Pasze miodne w puszcze dla młodych zwierząt, Pasze zbożowe dla zwierząt, Podściółka dla zwierząt domowych, Pokarm dla chomików, Pokarm dla kotów na bazie ryb lub składający się z ryb, Pokarm dla ptaków, Pokarm dla zwierząt domowych, Pokarm dla zwierząt domowych w formie gryzaków, Pokarm dla zwierząt udomowionych, Pokarmy puszkowane lub konserwowane dla zwierząt, Preparaty na pokarm dla pszczoł, Preparaty spożywcze dla zwierząt, Preparaty zbożowe będące paszą dla zwierząt, Produkty do tuczenia zwierząt, Produkty żywnościowe dla zwierząt na bazie mleka, Proteiny pszeniczne do żywności dla zwierząt, Przemyski dla kotów [jadalne], Przemyski dla psów [jadalne], Siemię lniane jako pasza dla zwierząt, Słód dla zwierząt, Smakołyki dla ptaków, jadalne, Smakołyki dla zwierząt domowych w rodzaju patyczków wołowych, Spożywcze pasze wzmacniające dla zwierząt, Substancje na pokarm dla pszczoł, Suszona lucerna dla zwierząt, Syntetyczny pokarm dla zwierząt, Ściółka dla małych zwierząt, Środki odżywcze [karma] dla ryb, Wodorosty spożywcze dla ludzi lub zwierząt, Wytłoki nasion oleistych dla zwierząt, Wzbogacane substancje odżywcze dla zwierząt, Ziarna konserwowane do pasz dla zwierząt, Ziarno do żywienia zwierząt, Żwirek dla kota i dla małych zwierząt, Żywność na bazie owsa przeznaczona dla zwierząt, **35** Informacja handlowa, Informacja marketingowa, Promocja sprzedaży, Promocja sprzedaży dla osób trzecich, Promocyjne usługi handlowe, Sprzedaż detaliczna lub hurtowa środków farmaceutycznych, weterynaryjnych i sanitarnych oraz zaopatrzenia medycznego, Sprzedaż detaliczna środków farmaceutycznych, weterynaryjnych i sanitarnych oraz zaopatrzenia medycznego, Usługi handlu detalicznego w odniesieniu do produktów dla zwierząt domowych, Usługi handlu detalicznego w zakresie preparatów farmaceutycznych, weterynaryjnych i sanitarnych oraz materiałów medycznych, Usługi handlu hurtowego w zakresie preparatów farmaceutycznych, weterynaryjnych i sanitarnych oraz materiałów medycznych, Usługi reklamowe, marketingowe i promocyjne, Usługi sprzedaży detalicznej w związku z akcesoriami do pielęgnacji dla zwierząt, Usługi sprzedaży detalicznej w związku z artykułami weterynaryjnymi, Usługi sprzedaży detalicznej w związku z dodatkami odżywczymi do żywności dla zwierząt, Usługi sprzedaży detalicznej w związku z dywanami, chodnikami i matami, Usługi sprzedaży detalicznej w związku z jadalnymi smakołykami dla zwierząt, Usługi sprzedaży detalicznej w związku z karmą dla zwierząt domowych, Usługi sprzedaży detalicznej w związku z kocami dla zwierząt domowych, Usługi sprzedaży detalicznej w związku z kosmetykami dla zwierząt, Usługi sprzedaży detalicznej w związku z napojami dla zwierząt, Usługi sprzedaży detalicznej w związku z nosidełkami dla zwierząt [torby], Usługi sprzedaży detalicznej w związku z obrożami dla zwierząt, Usługi sprzedaży detalicznej w związku z odzieżą dla zwierząt, Usługi sprzedaży detalicznej w związku z paszą dla zwierząt, Usługi sprzedaży detalicznej w związku z podściółką dla zwierząt, Usługi sprzedaży detalicznej w związku z pokarmem dla zwierząt domowych, Usługi sprzedaży detalicznej w związku z posłaniami dla psów, Usługi sprzedaży detalicznej w związku z preparatami do pielęgnacji zwierząt, Usługi sprzedaży detalicznej w związku z preparatami farmaceutycznymi dla zwierząt, Usługi sprzedaży detalicznej w związku z preparatami weterynaryjnymi, Usługi sprzedaży detalicznej w związku z przyborami higienicznymi dla zwierząt, Usługi sprzedaży detalicznej w związku z suplementami diety dla zwierząt, Usługi sprzedaży detalicznej w związku z transporterami dla zwierząt, Usługi sprzedaży detalicznej w związku z urządzeniami weterynaryjnymi, Usługi sprzedaży detalicznej w związku ze sprzętem weterynaryjnym, Usługi sprzedaży detalicznej w związku z akcesoriami do pielęgnacji dla zwierząt, Usługi sprzedaży hurtowej w związku z artykułami weterynaryjnymi, Usługi sprzedaży hurtowej w związku z dodatkami odżywczymi do żywności dla zwierząt, Usługi sprzedaży hurtowej w związku z dywanami, chodnikami i matami, Usługi sprzedaży hurtowej w związku z jadalnymi smakołykami dla zwierząt, Usługi sprzedaży hurtowej w związku z karmą dla zwierząt domowych, Usługi sprzedaży hurtowej w związku z kocami dla zwierząt domowych, Usługi sprzedaży hurtowej w związku z kosmetykami dla zwierząt, Usługi sprzedaży hurtowej w związku z napojami dla zwierząt, Usługi sprzedaży hurtowej w związku z nosidełkami dla zwierząt [torby], Usługi sprzedaży hurtowej w związku z obrożami dla zwierząt, Usługi sprzedaży hurtowej w związku z odzieżą dla zwierząt, Usługi sprzedaży hurtowej w związku z paszą dla zwierząt, Usługi

sprzedaży hurtowej w związku z podściółką dla zwierząt, Usługi sprzedaży hurtowej w związku z pokarmem dla zwierząt domowych, Usługi sprzedaży hurtowej w związku z posłaniami dla psów, Usługi sprzedaży hurtowej w związku z preparatami do pielęgnacji zwierząt, Usługi sprzedaży hurtowej w związku z preparatami farmaceutycznymi dla zwierząt, Usługi sprzedaży hurtowej w związku z preparatami i artykułami weterynaryjnymi, Usługi sprzedaży hurtowej w związku z preparatami weterynaryjnymi, Usługi sprzedaży hurtowej w związku z przyborami higienicznymi dla zwierząt, Usługi sprzedaży hurtowej w związku z suplementami diety dla zwierząt, Usługi sprzedaży hurtowej w związku z transporterami dla zwierząt, Usługi sprzedaży hurtowej w związku z urządzeniami weterynaryjnymi, Usługi sprzedaży hurtowej w związku ze sprzętem weterynaryjnym, Usługi sprzedaży hurtowej w związku ze ściółką dla zwierząt.

(111) **361407** (220) 2022 07 15 (210) 545179

(151) 2023 02 08 (441) 2022 08 16

(732) INFINITY BLISS SPÓŁKA Z OGRANICZONĄ  
ODPOWIEDZIALNOŚCIĄ, Warszawa (PL)

(540) (znak słowny)

(540) OTTOMANIA

(510), (511) **35** Publikowanie tekstów reklamowych, Pomoc w zakresie planowania działalności gospodarczej, Zarządzanie działalnością gospodarczą, Promocja sprzedaży, Usługi sklepów detalicznych online związane z produktami kosmetycznymi i pielęgnacyjnymi, Usługi reklamowe, marketingowe i promocyjne, Promocyjne usługi handlowe, Przygotowywanie handlowych tekstów reklamowych, Promocja, reklama i marketing stron internetowych on-line, Usługi reklamowe mające na celu promowanie handlu elektronicznego, Wydawanie ulotek reklamowych, Usługi w zakresie informacji handlowych za pośrednictwem internetu, Usługi w zakresie detalicznej sprzedaży wysyłkowej artykułów kosmetycznych, Administrowanie działalnością gospodarczą w zakresie franchisingu, Doradztwo i konsultacje biznesowe w zakresie franchisingu, Handlowe usługi doradcze dotyczące franchisingu, Sprzedaż detaliczna lub hurtowa za pośrednictwem radia, telewizji, oraz sieci internet olejków esencjonalnych i ekstraktów aromatycznych, preparatów do dezodoracji i oczyszczania powietrza, artykułów spożywczych pochodzących z Turcji i krajów arabskich, wyrobów jubilerskich, wyrobów biżuteryjnych, biżuterii z metali nieszlachetnych, biżuterii srebrnej, biżuterii złotej, biżuterii z kamieniami, pochodzących z Turcji i krajów arabskich akcesoriów do kawy i herbaty, apaszek, szali, poszewek, puf orientalnych, obuwia orientального, torebek, saszetek, plecaków, wyrobów skórzanych, lamp mozaikowych z Turcji, kinkietów mozaikowych, breloczków i zawieszek, Sprzedaż detaliczna lub hurtowa za pośrednictwem radia, telewizji, oraz sieci internet przyborów kosmetycznych do higieny i pielęgnacji urody, perfum arabskich, perfum z Dubaju, perfum w olejku, kadzideł arabskich, zestawów kosmetycznych, zestawów zapachowych, antyperspirantów, przyborów toaletowych, olejów eterycznych, balsamów do celów kosmetycznych, bazy do perfum kwiatowych, cytrynowych olejków eterycznych, dezodorantów dla ludzi i zwierząt, drewna zapachowego, dyfuzorów z patyczkami zapachowymi, ekstraktów kwiatowych (perfumy), ekstraktów ziołowych do celów kosmetycznych, esencji badianowych, esencji mięty, esencji eterycznych, jonony (wyroby perfumeryjne), kadzidełek, kadzidełek na patyczkach, kosmetyków, kosmetyków do pielęgnacji skóry, kremów kosmetycznych, mydeł, olejków bergamotowych, olejków gołteriiowych, olejków jaśminowych, olejków lawendowych, olejków migdałowych, olejków różanych, olejków do celów kosmetycznych, olejków do perfum i zapachów, olejków eterycznych, olejków eterycznych z drzewa cedrowego, olejków toaletowych, pałeczek zapachowych, piżma (wyroby perfumeryjne), preparatów do kąpieli (nielecznicze), preparatów do odymiania (perfumy), preparatów kosmetycznych do kąpieli, preparatów toaletowych, produktów perfumeryjnych, środków odświeżających powietrze (zapachowe), terpeny (olejki eteryczne), wody kolońskiej, wody lawendowej, wody perfumowanej, Sprzedaż detaliczna lub hurtowa za pośrednictwem radia, telewizji, oraz sieci internet świec zapachowych, świec perfumowanych, świec, świec stołowych, świec okolicznościowych, świec pływających, zapachowych świec aromaterapeutycznych, świec pochłaniających dym, świec o kształtach owoców, świec o zapachu piżma, świec do lampek nocnych, świec i knotów do oświetlenia,

świec zawierających środki do odstraszania owadów, świec i kno-  
tów do świec w celu oświetlenia, aparatury do aromatyzowania  
powietrza, aplikatorów do kosmetyków, atomizerów do perfum,  
dozowników do kosmetyków, dozowników do mydła w płynie, do-  
zowników do produktów do mycia ciała, etui na pałeczki, flakonów  
na perfumy, fiolek szklanych, gąbek do ciała, gąbek do kąpeli, gą-  
bek do makijażu, grzebieni, kadzielnic, kosmetyczek na przybory  
toaletowe, mydelniczek, myjek do peelingu ciała, myjek złuszcza-  
jących do skóry, pędzelków do makijażu, podgrzewaczy na świeczki,  
przyborów kosmetycznych, rozpylaczy do perfum, szczoteczki  
do oczyszczania skóry, szczotek do mycia, szczotek do włosów,  
szczotek kąpielowych, uchwytów na kadzidełka, uchwytów na ko-  
smetyki, kominków zapachowych.

(111) **361408** (220) 2022 09 20 (210) 547390  
(151) 2023 02 01 (441) 2022 10 10

(732) RELENTLESS SPÓŁKA Z OGRANICZONĄ  
ODPOWIEDZIALNOŚCIĄ, Poznań (PL)

(540) (znak słowny)

(540) LEQUE

(510), (511) **10** Płytki do skrobania ciała do stosowania w terapii gua  
sha, elektryczne pistolety do masażu, elektryczne przyrządy do ma-  
sażu, przyrządy do masażu ręcznego, urządzenia do masażu ciała,  
urządzenia masujące do użytku osobistego.

(111) **361409** (220) 2022 09 23 (210) 547533  
(151) 2023 02 01 (441) 2022 10 17

(732) TORF CORPORATION SPÓŁKA Z OGRANICZONĄ  
ODPOWIEDZIALNOŚCIĄ, Kąty Wrocławskie (PL)

(540) (znak słowno-graficzny)

(540) tołpa. body & soul

(540)

**tołpa.**  
body & soul

(591) czarny

(531) 27.05.01, 29.01.08

(510), (511) **3** Kosmetyki, preparaty kosmetyczne, środki do pielęgnacji  
twarzy, ciała, włosów i zębów.

(111) **361410** (220) 2022 09 23 (210) 547536  
(151) 2023 02 01 (441) 2022 10 17

(732) TORF CORPORATION SPÓŁKA Z OGRANICZONĄ  
ODPOWIEDZIALNOŚCIĄ, Kąty Wrocławskie (PL)

(540) (znak słowno-graficzny)

(540) tołpa. my skin changer

(540)

**tołpa.**  
my skin changer

(591) czarny

(531) 27.05.01, 29.01.08

(510), (511) **3** Kosmetyki, preparaty kosmetyczne, środki do pielęgnacji  
twarzy, ciała, włosów i zębów.

(111) **361411** (220) 2022 08 17 (210) 546266  
(151) 2023 01 27 (441) 2022 10 10

(732) HASCO TM SPÓŁKA Z OGRANICZONĄ  
ODPOWIEDZIALNOŚCIĄ, SPÓŁKA KOMANDYTOWA, Wrocław (PL)

(540) (znak słowno-graficzny)

(540) TADALAFIL MENSIL

(540)



(591) złoty, czarny, biały

(531) 27.05.01, 29.01.13, 26.01.01, 26.01.18

(510), (511) **5** Preparaty farmaceutyczne, Produkty lecznicze, Wyroby  
medyczne w postaci tabletek, w tym tabletki do rozgryzania i żucia,  
Wyroby medyczne w postaci maści i żeli, Substancje dietetyczne  
do celów leczniczych, Preparaty do celów medycznych, Preparaty  
farmaceutyczne stosowane w leczeniu ludzi, Preparaty stosowane  
w zaburzeniach erekcji, Produkty farmaceutyczne stosowane w za-  
burzeniach erekcji, Preparaty farmaceutyczne w postaci tabletek  
rozpuszczalnych w ustach stosowane w zaburzeniach erekcji, Suple-  
menty diety.

(111) **361412** (220) 2022 03 01 (210) 540489  
(151) 2023 02 07 (441) 2022 10 24

(732) MUNDIVIE SPÓŁKA AKCYJNA, Jasienica (PL)

(540) (znak słowny)

(540) HALBA BERGMONA

(510), (511) **33** Wyroby alkoholowe, wina, wódki, koniaki, likiery,  
brandy, cocktaile alkoholowe, nalewki, spirytus.

(111) **361413** (220) 2022 09 29 (210) 547641  
(151) 2023 02 09 (441) 2022 10 24

(732) HURTOWNIA MOTORYZACYJNA GORDON  
SPÓŁKA Z OGRANICZONĄ ODPOWIEDZIALNOŚCIĄ, Zamość (PL)

(540) (znak słowny)

(540) MGM ELECTRO

(510), (511) **7** Zawory układu recykulacji spalin [EGR] do silników,  
Elektryczne cewki zapłonowe, Cewki zapłonowe do silników samo-  
chodowych, Alternatory [generatory prądu przemiennego], Alterna-  
tory elektryczne do pojazdów lądowych, Alternatory rozruszników,  
Rozruszniki, Rozruszniki silników, **35** Usługi handlu detalicznego  
i hurtowego (w tym przez sieć Internet oraz inne sieci komunikacji)  
związane z następującymi produktami: zawory układu recykulacji  
spalin [EGR] do silników, elektryczne cewki zapłonowe, cewki zapło-  
nowe do silników samochodowych, alternatory [generatory prądu  
przemiennego], alternatory elektryczne do pojazdów lądowych, al-  
ternatory rozruszników, rozruszniki, rozruszniki silników.

(111) **361414** (220) 2022 09 29 (210) 547642  
(151) 2023 02 09 (441) 2022 10 24

(732) HURTOWNIA MOTORYZACYJNA GORDON  
SPÓŁKA Z OGRANICZONĄ ODPOWIEDZIALNOŚCIĄ, Zamość (PL)

(540) (znak słowny)

(540) OJB

(510), (511) **7** Łożyska, Łożyska do silników, Napinacze pasów, Napinacze  
pasków rozrządu do silników pojazdów lądowych, **35** Usługi  
handlu detalicznego i hurtowego (w tym przez sieć Internet oraz  
inne sieci komunikacji) związane z następującymi produktami: łożyska,  
łożyska do silników, napinacze pasów, napinacze pasków rozrzą-  
du do silników pojazdów lądowych.

(111) **361415** (220) 2022 09 29 (210) 547643  
(151) 2023 02 09 (441) 2022 10 24

(732) HURTOWNIA MOTORYZACYJNA GORDON  
SPÓŁKA Z OGRANICZONĄ ODPOWIEDZIALNOŚCIĄ, Zamość (PL)



(540) (znak słowny)  
 (540) WERTTOOLS  
 (510), (511) **8** Ręcznie sterowane narzędzia i przyrządy do obróbki materiałów, budowlane, do naprawy i konserwacji, Narzędzia i przyrządy ręczne (ręcznie obsługiwane), Klucze [narzędzia], Śrubokręty, Młotki [narzędzia ręczne], Kombinerki, Imadła, Dźwignie, Piły [ręcznie obsługiwane], Wiertła [narzędzia], Narzędzia ręczne do naprawy pojazdów, Podnośniki, Przyrządy do mocowania i łączenia, **35** Usługi handlu detalicznego i hurtowego (w tym przez sieć Internet oraz inne sieci komunikacji) związane z następującymi produktami: ręcznie sterowane narzędzia i przyrządy do obróbki materiałów, budowlane, do naprawy i konserwacji, narzędzia i przyrządy ręczne (ręcznie obsługiwane), klucze [narzędzia], śrubokręty, młotki [narzędzia ręczne], kombinerki, imadła, dźwignie, piły [ręcznie obsługiwane], wiertła [narzędzia], narzędzia ręczne do naprawy pojazdów, podnośniki, przyrządy do mocowania i łączenia.

(111) **361416** (220) 2022 07 29 (210) 545680  
 (151) 2023 01 25 (441) 2022 10 10  
 (732) MARSZAŁEK WOJCIECH HARDGARDEN, Gajewniki-Kolonia (PL)  
 (540) (znak słowno-graficzny)  
 (540) KOMAROSTOP  
 (540)



(591) biały, czarny, żółty, czerwony  
 (531) 03.13.07, 24.17.23, 27.05.01, 29.01.14  
 (510), (511) **5** Środki odstrasżające insekty, Środki odstrasżające komary, Plastry przeciw komarom dla niemowląt, Środki odstrasżające robactwo do użytku na darni lub trawie, Środki owadobójcze, Środki wabiące owady, Środki odstrasżające owady, Bransoletki nasączone środkiem odstrasżającym owady, Chusteczki nasączone środkiem odstrasżającym owady, **21** Elektryczne pułapki na owady, Nielektryczne pułapki na owady, Pułapki na muchy-pułapki lub packi, Pułapki na robactwo.

(111) **361417** (220) 2022 06 26 (210) 544434  
 (151) 2023 02 08 (441) 2022 10 24  
 (732) PRZEDSIĘBIORSTWO PRODUKCYJNO-HANDLOWE ANKORP SPÓŁKA Z OGRANICZONĄ ODPOWIEDZIALNOŚCIĄ, Kraków (PL)  
 (540) (znak graficzny)  
 (540)  
 (540)



(591) czerwony, biały  
 (531) 03.03.01, 26.01.01, 29.01.12  
 (510), (511) **29** Zagęszczone sosy pomidorowe, Konserwowane, mrożone, suszone i gotowane owoce i warzywa, Konserwowane warzywa, Warzywa w słoikach, **30** Musztarda, Ketchup, Majonez, Ocet, sosy i inne przyprawy, Papki warzywne (sosy-żywność), Pikantne sosy używane jako przyprawy, Przeciery warzywne [sosy], Przyprawy smakowe (sosy, marynaty), Gotowe sosy, Pikantne sosy, czatnej i pasty.

(111) **361418** (220) 2022 06 26 (210) 544436  
 (151) 2023 02 08 (441) 2022 10 24  
 (732) PRZEDSIĘBIORSTWO PRODUKCYJNO-HANDLOWE ANKORP SPÓŁKA Z OGRANICZONĄ ODPOWIEDZIALNOŚCIĄ, Kraków (PL)  
 (540) (znak słowny)  
 (540) Musztardy Konik  
 (510), (511) **30** Musztarda.

(111) **361419** (220) 2022 08 31 (210) 546751  
 (151) 2023 02 03 (441) 2022 10 17  
 (732) Unilever IP Holdings B.V., Rotterdam (NL)  
 (540) (znak słowny)  
 (540) FUNNY FINGER  
 (510), (511) **30** Lody, Sorbety, Wyroby cukiernicze mrożone.

(111) **361420** (220) 2022 09 27 (210) 547587  
 (151) 2023 02 01 (441) 2022 10 17  
 (732) MAŃKA WOJCIECH GŁOŚNIKI SYSTEMY NAGŁOŚNIENI AKUSTYKA, Będzin (PL)  
 (540) (znak słowno-graficzny)  
 (540) LAUDIO  
 (540)



LAUDIO

(531) 27.05.01, 27.05.05, 24.17.10, 24.17.14, 26.11.22  
 (510), (511) **9** Systemy nagłaśniające PA.

(111) **361421** (220) 2022 07 18 (210) 545227  
 (151) 2023 02 08 (441) 2022 08 16  
 (732) SHYINKARENKO MARYNA, Kijów (UA)  
 (540) (znak słowno-graficzny)  
 (540) LASER ESTETICS LASER STUDIO  
 (540)



(591) biały, różowy  
 (531) 26.01.01, 26.01.16, 27.05.01, 29.01.12  
 (510), (511) **44** Usługi laserowego usuwania owłosienia.

(111) **361422** (220) 2022 07 19 (210) 545289  
 (151) 2023 02 08 (441) 2022 08 16  
 (732) JACEK BIELENDĄ, Kraków (PL)  
 (540) (znak słowny)  
 (540) CRACWOW  
 (510), (511) **36** Usługi w zakresie nieruchomości, Dzierżawa nieruchomości, doradztwo w zakresie nieruchomości, pośrednictwo w zakupie nieruchomości, wycena nieruchomości, usługi zarządzania nieruchomościami, zarządzanie i wynajem nieruchomości, sprzedaż nieruchomości, **43** Krótkoterminowy i długoterminowy wynajem pokoi i apartamentów, Zakwaterowanie tymczasowe, Wynajem pomieszczeń na wystawy i uroczystości towarzyskie, Usługi hotelowe i restauracyjne.

(111) **361423** (220) 2022 08 17 (210) 546254  
 (151) 2023 01 23 (441) 2022 10 03  
 (732) CNC-PROJEKT SPÓŁKA Z OGRANICZONĄ ODPOWIEDZIALNOŚCIĄ SPÓŁKA KOMANDYTOWA, Gdańsk (PL)  
 (540) (znak słowno-graficzny)



(540) CNC PROJEKT  
(540)



(591) biały, czarny, pomarańczowy  
(531) 27.05.01, 26.11.02, 29.01.13  
(510), (511) **7** Maszyny i obrabiarki, **42** Naukowe i techniczne usługi i badania oraz ich projektowanie.

(111) **361424** (220) 2022 07 05 (210) 544783  
(151) 2023 02 02 (441) 2022 08 08  
(732) AFLOFARM FARMACJA POLSKA SPÓŁKA Z OGRANICZONĄ ODPOWIEDZIALNOŚCIĄ, Pabianice (PL)  
(540) (znak słowno-graficzny)  
(540) Restonum LS  
(540)

## Restonum LS

(591) czarny  
(531) 27.05.01, 27.05.05  
(510), (511) **5** Suplementy diety zawierające magnez, żelazo i witaminy wspomagające prawidłowe funkcjonowanie mięśni i układu nerwowego.

(111) **361425** (220) 2022 09 07 (210) 546970  
(151) 2023 01 31 (441) 2022 10 17  
(732) SZAŁĘGA PATRYK, Biała (PL)  
(540) (znak słowno-graficzny)  
(540) NO.PROBLEM  
(540)



(591) biały, czarny  
(531) 26.04.02, 26.04.07, 26.04.18, 27.05.01, 27.05.24, 29.01.12, 24.17.01, 24.17.02  
(510), (511) **16** Naklejki, **25** Odzież.

(111) **361426** (220) 2022 09 08 (210) 547001  
(151) 2023 01 27 (441) 2022 10 10  
(732) PGS SPÓŁKA Z OGRANICZONĄ ODPOWIEDZIALNOŚCIĄ, Warszawa (PL)  
(540) (znak słowny)  
(540) SENSITO HOME

(510), (511) **3** Tabletki do zmywarek, Środki do zmywania naczyń, Detergenty do zmywarek do naczyń, Detergenty do zmywania naczyń w zmywarkach, Preparaty do czyszczenia i odświeżania, Olejki esencjonalne i ekstrakty aromatyczne, Środki do usuwania kamienia, Preparaty do czyszczenia szkła, Środki czyszczące do użytku domowego, Środki zapachowe do celów domowych, Rozpylacze zapachowe do pomieszczeń, Środki odświeżające powietrze [zapachowe], Wkłady do elektrycznych dozowników zapachów do pomieszczeń, Wkłady do nieelektrycznych dozowników zapachów do pomieszczeń, Chusteczki perfumowane, Ściereczki nasączone detergentami, do czyszczenia, Chusteczki nasączone płynami kosmetycznymi, Preparaty do polerowania, Płyny do szorowania, Uniwersalny proszek do szorowania, Proszki do szorowania, Preparaty do prania, Płyny do prania, Preparaty do prania, Woda zapachowa do bielizny, Ściereczki nasączone detergentami, do czyszczenia, Ściereczki nasączone detergentami, do czyszczenia, Dezodoranty i antyperspiranty, Substancje do szorowania, Proszek do zmywarek, Środki do płukania do zmywarek, Środek do czyszczenia mebli, Mie-

szanki do pielęgnacji podłóg, Preparaty czyszczące do piekarników, Preparaty czyszczące do piekarników, Preparaty do wywabiania plam, Chusteczki antystatyczne stosowane w suszarkach do prania, Środki do czyszczenia tapicerki, Środki do płukania do zmywarek do naczyń, Płynne detergenty do zmywarek, Płyn do mycia naczyń, Proszki do prania, Środki wybielające stosowane w pralni (ultramaryna), Płyn do zmiękczenia tkanin, Saszetki zapachowe do bielizny, Rozpylacze zapachowe do bielizny [aerozole], Mydła do prania, Olejki eteryczne jako zapachy do prania, Preparaty do polerowania, Nasączone ściereczki do polerowania, Mieszanki do czyszczenia ubikacji, Środki do czyszczenia toalet, Nielecznicze produkty toaletowe, Środki do czyszczenia okien w formie rozpylacza, Środki czyszczące do usuwania plam, Preparaty czyszczące do czyszczenia rur kanalizacyjnych, Krochmal do nadawania połysku praniu, Preparaty wygładzające [krochmal], Soda wybielająca, Preparaty do wybielania, Krem do butów, Środki w aerozolu do obuwia, Pasta do butów, Czarne pasty do obuwia [preparaty do polerowania obuwia], Mieszanki detergentów do czyszczenia butów, Pasty do czyszczenia butów, Środki do czyszczenia obuwia [preparaty], Preparaty do czyszczenia i polerowania skóry i butów, Pasty do skór, Kremy konserwujące do skóry, Preparaty czyszczące do skóry [materiału], Mieszanki do nabłyszczania podłóg, **4** Świece zapachowe, Zapachowe świece aromaterapeutyczne, **5** Spraye odświeżające do pomieszczeń, Preparaty do odświeżania powietrza, Preparaty i artykuły higieniczne, Dezodoranty do WC, Środki dezynfekcyjne i antyseptyczne, Środki odkażające do użytku domowego, Odświeżacze do tkanin, Odświeżacze do odzieży, Neutralizatory zapachów do lodówki, Dezodoranty do tapicerki, Odświeżacze do ubrań i tkanin, Spraye do dezodoryzacji powietrza, Nasączone chusteczki lecznicze, Dezodoranty do samochodów, Samochodowe odświeżacze powietrza, **21** Gąbki, Gąbki do szorowania, Gąbki toaletowe, Gąbki sztuczne do użytku domowego, Gąbki do użytku domowego, Szmatki do czyszczenia, Szmatki i inne artykuły do czyszczenia, materiały do wyrobu szczotek, Artykuły do pielęgnacji odzieży i obuwia, Przybory kosmetyczne i toaletowe oraz artykuły łazienkowe, Materiały do polerowania [ściereczki], Miotelki do usuwania kurzu z mebli, Skrobaczki do użytku domowego, Szmatki do butów, Ściereczki do kurzu, Ściereczki antystatyczne do użytku domowego, Zmywaki do szorowania rondli, Szczotki, Przybory do użytku domowego do czyszczenia, szczotki i materiały do wytwarzania szczotek, Wyroby szczotkarskie, Wycieraczki ze szczotkami [skrobaczki do oczyszczania butów], Szczotki do mycia naczyń, Szczotki do butelek do karmienia, Szczotki do mycia naczyń, Ściereczki do zmywania naczyń, Ścierki z mikrowłókien do czyszczenia, Tace do odsączania, Suszarki-ociękacze do naczyń, Miotelki do kurzu, Ściereczki do kurzu, Miotelki do kurzu, Ściereczki do szyb, Szczotki do czyszczenia obuwia, Ścierki do mycia podłóg, Szmatki do czyszczenia, Mopy, Szmatki do czyszczenia, Dozowniki do detergentów, Szczotki do misek klozetowych, Miotły, Trzonki mioteł, Miotły, Szczotki i artykuły szczotkarskie, Miotły twarde, Rolki do usuwania kłaczek, Rolki do czyszczenia podłóg, Szczotki do warzyw z obieraczką, Skóra do polerowania, Szufelki do zamiatania.

(111) **361427** (220) 2022 08 10 (210) 546079  
(151) 2023 02 02 (441) 2022 10 17  
(732) KLISZEWSKA EWA P.H.U KLISZEWSKA, Częstochowa (PL)  
(540) (znak słowno-graficzny)  
(540) SL Livia Santi Livia Santi  
(540)



Livia Santi

(591) jasnobrązowy  
(531) 24.01.05, 24.01.18, 27.05.01, 27.05.13, 27.05.22, 29.01.07  
(510), (511) **25** Suknie ślubne, wieczorowe, nakrycia głowy, **40** Szycie sukni ślubnych, wieczorowych.

(111) **361428** (220) 2022 06 17 (210) 544177  
(151) 2023 01 26 (441) 2022 10 10

(732) ANGELINI PHARMA POLSKA SPÓŁKA Z OGRANICZONĄ ODPOWIEDZIALNOŚCIĄ, Warszawa (PL)  
 (540) (znak słowno-graficzny)  
 (540) WYPALENIE ZAWODOWE NA CELOWNIKU  
 KAMPANIA SPOŁECZNA  
 (540)



(591) szary, biały  
 (531) 21.03.21, 24.15.01, 24.15.05, 27.05.01  
 (510), (511) **35** Biznesowe usługi doradcze w zakresie zarządzania działalnością gospodarczą, Doradztwo biznesowe, Doradztwo dotyczące działalności gospodarczej, Doradztwo i pomoc w zakresie zarządzania działalnością gospodarczą, Doradztwo w sprawach działalności gospodarczej, Doradztwo w zakresie efektywności biznesowej, Doradztwo w zakresie wydajności przedsiębiorstw, Pomoc i doradztwo w zakresie organizacji działalności gospodarczej, Pomoc, usługi doradcze i konsultacyjne w związku z planowaniem biznesowym, Porady w zakresie zarządzania działalnością gospodarczą, Konsultacje w zakresie organizacji działalności gospodarczej, Konsultacje w zakresie planowania działalności gospodarczej, Konsultacje w zakresie działalności gospodarczej dla osób indywidualnych, Pomoc, usługi doradcze i konsultacyjne w zakresie organizacji działalności gospodarczej, Porady, pytania i informacje dotyczące działalności gospodarczej, Wsparcie w dziedzinie organizacji przedsiębiorstwa, Administrowanie działalnością gospodarczą, Doradztwo w dziedzinie zarządzania działalnością gospodarczą i marketingu, Organizowanie targów i wystaw, Organizowanie promocji imprez mających na celu pozyskiwanie funduszy na cele dobroczynne, Organizacja i przeprowadzanie wydarzeń marketingowych, Usługi w zakresie strategii rozwoju marki, Usługi wprowadzania produktów na rynek, Usługi współpracy z blogerami, Organizacja i przeprowadzanie wystaw w ramach targów handlowych, Organizacja targów w celach handlowych i reklamowych, Organizacja wydarzeń komercyjnych, Organizacja wystaw dla biznesu lub handlu, Organizowanie i prowadzenie targów i wystaw w celach handlowych, Organizowanie i prowadzenie targów i wystaw w celach reklamowych, Organizowanie i prowadzenie targów w celach handlowych lub reklamowych, Organizowanie i prowadzenie wystaw handlowych, Organizowanie pokazów handlowych, Organizowanie targów handlowych, Doradztwo biznesowe dotyczące reklamy, Doradztwo dotyczące reklamy w zakresie działalności gospodarczej, Doradztwo w zakresie działalności gospodarczej dotyczące marketingu, Doradztwo w zakresie zarządzania marketingowego, Administrowanie i zarządzanie działalnością gospodarczą, Doradztwo dotyczące zatrudnienia, Doradztwo w sprawach zarządzania personelem, Doradztwo w zakresie planowania kariery, Doradztwo w zakresie pośrednictwa pracy, Doradztwo w zakresie rekrutacji personelu, Doradztwo w zakresie zarządzania kadrami, Doradztwo w zakresie zarządzania personelem, Doradztwo zawodowe (inne niż związane z edukacją i szkoleniami), Doradztwo związane z wyborem kadry kierowniczej, Konsultacje w zakresie zatrudnienia, Ocena potrzeb personelu, Planowanie wykorzystania personelu, Usługi doradcze w zakresie zarządzania personelem, Usługi dotyczące rekrutacji kadry pracowniczej, Usługi nawiązywania kontaktów zawodowych, Usługi planowania kariery, Dostarczenie informacji w dziedzinie zarządzania czasem, **41** Organizowanie i prowadzenie konferencji, Organizowanie i prowadzenie kongresów, Organizowanie konkursów [edukacja lub rozrywka], Organizacja konferencji edukacyjnych, Organizacja konkursów edukacyjnych, Organizacja seminariów, Organizacja wystaw w celach edukacyjnych, Organizacja wystaw w celach szkoleniowych, Organizowanie i prowadzenie konferencji edukacyjnych, Organizowanie i prowadzenie kongresów, Organizowanie i prowadzenie konferencji, Organizowanie i prowadzenie seminariów, Organizowanie i prowadzenie konferencji, kongresów i sympozjów, Organizowanie

i prowadzenie seminariów i warsztatów [szkolenia], Organizowanie i prowadzenie wykładów, Organizowanie i prowadzenie zjazdów, Organizowanie konferencji, Organizowanie konferencji związanych z biznesem, Organizowanie konferencji związanych z handlem, Organizowanie konferencji związanych z reklamą, Organizowanie konkursów w celach edukacyjnych, Organizowanie seminariów związanych z edukacją, Organizowanie seminariów dotyczących edukacji, Prowadzenie konferencji edukacyjnych, Badania edukacyjne, Doradztwo w zakresie szkolenia zawodowego, Doradztwo zawodowe, Organizowanie i prowadzenie sympozjów naukowych, Organizowanie i prowadzenie sympozjów, Organizowanie i prowadzenie warsztatów [szkolenie], Organizowanie i prowadzenie wystaw w celach edukacyjnych, Organizowanie i prowadzenie targów edukacyjnych, Organizowanie kongresów edukacyjnych, Organizacja i przeprowadzanie aktywności kulturalnych, Organizacja webinarów, Pokazy edukacyjne, Szkolenia dla dorosłych.

(111) **361429** (220) 2022 06 17 (210) 544178  
 (151) 2023 01 26 (441) 2022 10 10  
 (732) ANGELINI PHARMA POLSKA SPÓŁKA Z OGRANICZONĄ ODPOWIEDZIALNOŚCIĄ, Warszawa (PL)  
 (540) (znak słowno-graficzny)  
 (540) WYPALENIE ZAWODOWE NA CELOWNIKU  
 KAMPANIA SPOŁECZNA  
 (540)



(591) zielony, szary, biały  
 (531) 21.03.21, 24.15.01, 24.15.05, 27.05.01, 29.01.13  
 (510), (511) **35** Biznesowe usługi doradcze w zakresie zarządzania działalnością gospodarczą, Doradztwo biznesowe, Doradztwo dotyczące działalności gospodarczej, Doradztwo i pomoc w zakresie zarządzania działalnością gospodarczą, Doradztwo w sprawach działalności gospodarczej, Doradztwo w zakresie efektywności biznesowej, Doradztwo w zakresie wydajności przedsiębiorstw, Pomoc i doradztwo w zakresie organizacji działalności gospodarczej, Pomoc, usługi doradcze i konsultacyjne w związku z planowaniem biznesowym, Porady w zakresie zarządzania działalnością gospodarczą, Konsultacje w zakresie organizacji działalności gospodarczej, Konsultacje w zakresie planowania działalności gospodarczej, Konsultacje w zakresie działalności gospodarczej dla osób indywidualnych, Pomoc, usługi doradcze i konsultacyjne w zakresie organizacji działalności gospodarczej, Porady, pytania i informacje dotyczące działalności gospodarczej, Wsparcie w dziedzinie organizacji przedsiębiorstwa, Administrowanie działalnością gospodarczą, Doradztwo w dziedzinie zarządzania działalnością gospodarczą i marketingu, Organizowanie targów i wystaw, Organizowanie promocji imprez mających na celu pozyskiwanie funduszy na cele dobroczynne, Organizacja i przeprowadzanie wydarzeń marketingowych, Usługi w zakresie strategii rozwoju marki, Usługi wprowadzania produktów na rynek, Usługi współpracy z blogerami, Organizacja i przeprowadzanie wystaw w ramach targów handlowych, Organizacja targów w celach handlowych i reklamowych, Organizacja wydarzeń komercyjnych, Organizacja wystaw dla biznesu lub handlu, Organizowanie i prowadzenie targów i wystaw w celach handlowych, Organizowanie i prowadzenie targów i wystaw w celach reklamowych, Organizowanie i prowadzenie targów w celach handlowych lub reklamowych, Organizowanie i prowadzenie wystaw handlowych, Organizowanie pokazów handlowych, Organizowanie targów handlowych, Doradztwo biznesowe dotyczące reklamy, Doradztwo dotyczące reklamy w zakresie działalności gospodarczej, Doradztwo w zakresie działalności gospodarczej dotyczące marketingu, Doradztwo w zakresie zarządzania marketingowego, Administrowanie i zarządzanie działalnością gospodarczą, Doradztwo dotyczące zatrudnienia, Doradztwo w sprawach za-

rządzenia personelem, Doradztwo w zakresie planowania kariery, Doradztwo w zakresie pośrednictwa pracy, Doradztwo w zakresie rekrutacji personelu, Doradztwo w zakresie zarządzania kadrami, Doradztwo w zakresie zarządzania personelem, Doradztwo zawodowe (inne niż związane z edukacją i szkoleniami), Doradztwo związane z wyborem kadry kierowniczej, Konsultacje w zakresie zatrudnienia, Ocena potrzeb personelu, Planowanie wykorzystania personelu, Usługi doradcze w zakresie zarządzania personelem, Usługi dotyczące rekrutacji kadry pracowniczej, Usługi nawiązywania kontaktów zawodowych, Usługi planowania kariery, Dostarczanie informacji w dziedzinie zarządzania czasem, **41** Organizowanie i prowadzenie konferencji, Organizowanie i prowadzenie kongresów, Organizowanie konkursów [edukacja lub rozrywka], Organizacja konferencji edukacyjnych, Organizacja konkursów edukacyjnych, Organizacja seminariów, Organizacja wystaw w celach edukacyjnych, Organizacja wystaw w celach szkoleniowych, Organizowanie i prowadzenie konferencji edukacyjnych, Organizowanie i prowadzenie kongresów, Organizowanie i prowadzenie konferencji, Organizowanie i prowadzenie seminariów, Organizowanie i prowadzenie konferencji, kongresów i sympozjów, Organizowanie i prowadzenie seminariów i warsztatów [szkolenia], Organizowanie i prowadzenie wykładów, Organizowanie i prowadzenie zjazdów, Organizowanie konferencji, Organizowanie konferencji związanych z biznesem, Organizowanie konferencji związanych z handlem, Organizowanie konferencji związanych z reklamą, Organizowanie konkursów w celach edukacyjnych, Organizowanie seminariów związanych z edukacją, Organizowanie seminariów dotyczących edukacji, Prowadzenie konferencji edukacyjnych, Badania edukacyjne, Doradztwo w zakresie szkolenia zawodowego, Doradztwo zawodowe, Organizowanie i prowadzenie sympozjów naukowych, Organizowanie i prowadzenie sympozjów, Organizowanie i prowadzenie warsztatów [szkolenie], Organizowanie i prowadzenie wystaw w celach edukacyjnych, Organizowanie i prowadzenie targów edukacyjnych, Organizowanie kongresów edukacyjnych, Organizacja i przeprowadzanie aktywności kulturalnych, Organizacja webinarów, Pokazy edukacyjne, Szkolenia dla dorosłych.

(111) **361430** (220) 2022 06 21 (210) 544287  
 (151) 2023 02 10 (441) 2022 10 17  
 (732) NEOPHARMED GENTILI S.p.A., Mediolan (IT)  
 (540) (znak słowny)  
 (540) REFRAIN

(510), (511) **5** Produkty farmaceutyczne, medyczne i weterynaryjne, Środki higieniczne do celów medycznych, Dietetyczna żywność i substancje do celów leczniczych lub weterynaryjnych, Żywność dla niemowląt, Suplementy diety dla ludzi i zwierząt, Plastry, materiały opatrunkowe, Materiały do plombowania zębów, Wosk dentystryczny, Środki odkażające, Środki do zwalczania szkodników, Fungicydy, herbicydy, Antybiotyki, Preparaty na hemoroidy.

(111) **361431** (220) 2022 09 27 (210) 547580  
 (151) 2023 02 09 (441) 2022 10 24  
 (732) STAWOWY AGNIESZKA OPTILUX, Stryszawa (PL)  
 (540) (znak słowno-graficzny)  
 (540) OOX  
 (540)



(531) 16.03.13, 26.11.01, 26.11.08, 27.05.01  
 (510), (511) **9** Aparaty fotograficzne, Obiektywy fotograficzne, Soczewki do astrofotografii, Binokle, Etui na binokle, Lampy błyskowe do fotografii, Żarówki do lamp błyskowych fotograficznych, Celowniki aparatów fotograficznych, Lampy do ciemni fotograficznych, Ciemniowe nośniki płyt fotograficznych, Ekran fotograficzne, Ekran projekcyjne, Etui na okulary, Etui na pince-nez, Aparaty do cięcia filmów, Błony filmowe, Filtry fotograficzne, Futerały na przyrządy i aparaturę fotograficzną, Ociekacze do suszenia prac fotograficznych, Statywy do aparatów fotograficznych, Suszarki do klisz, Urządzenia do nabylszczania i satynowania odbitek fotograficznych, Kamery filmowe, Kamery wideo zespolone z magnetofonem,

Szklą kontaktowe, Szklą korekcyjne, Kuwety fotograficzne, Lornetki, Lunety, Alidady do lunet, Lupy, Lusterka optyczne, Światłomierze do fotografii, Osłony przeciwsłoneczne obiektywów, Okulary ochronne do uprawiania sportu, Artykuły do wyrobu okularów, Łańcuszki do okularów, Oprawki do okularów, Oprawki do pince-nez, Sznurki do okularów, Okulary, Okulary przeciwsłoneczne, Okulary przeciwosłepieniowe, Soczewki optyczne, Pojemniki na szklą kontaktowe, Pryzmaty optyczne, Modne okulary, Etui na okulary i okulary przeciwsłoneczne, Okulary 3D, Okulary antyrefleksyjne, Okulary dla dzieci, Okulary dla rowerzystów, Okulary do czytania, Okulary do makijażu, Okulary korekcyjne, Okulary optyczne, Szklą przeciwsłoneczne nakładane na okulary, Woreczki na okulary, Przeciwsłoneczne okulary na receptę, **35** Usługi prowadzenia sklepów i hurtowni z artykułami farmaceutycznymi, medycznymi i ortopedycznymi, Usługi prowadzenia sklepów i hurtowni z artykułami optycznymi, fotograficznymi oraz precyzyjnymi, Usługi prowadzenia sklepów i hurtowni z artykułami użytku domowego i osobistego, Sprzedaż hurtowa i detaliczna artykułów optycznych i okulistycznych w salonie optycznym, **44** Usługi optyczne, Pomoc medyczna w zakresie usług optycznych oraz okulistycznych, Prowadzenie salonów optycznych, Diagnostowanie i badanie wzroku, Usługi kosmetyki okulistycznej, Usługi optometryczne i ortoptyczne, Doradztwo w zakresie profilaktyki okulistycznej, Doradztwo w zakresie doboru okularów, Doraźna pomoc okulistyczna.

(111) **361432** (220) 2022 09 27 (210) 547581  
 (151) 2023 02 09 (441) 2022 10 24  
 (732) STAWOWY AGNIESZKA OPTILUX, Stryszawa (PL)  
 (540) (znak słowno-graficzny)  
 (540) OOPTILUX AGNIESZKA STAWOWY  
 (540)



(531) 16.03.13, 26.11.01, 26.11.08, 27.05.01  
 (510), (511) **9** Aparaty fotograficzne, Obiektywy fotograficzne, Soczewki do astrofotografii, Binokle, Etui na binokle, Lampy błyskowe do fotografii, Żarówki do lamp błyskowych fotograficznych, Celowniki aparatów fotograficznych, Lampy do ciemni fotograficznych, Ciemniowe nośniki płyt fotograficznych, Ekran fotograficzne, Ekran projekcyjne, Etui na okulary, Etui na pince-nez, Aparaty do cięcia filmów, Błony filmowe, Filtry fotograficzne, Futerały na przyrządy i aparaturę fotograficzną, Ociekacze do suszenia prac fotograficznych, Statywy do aparatów fotograficznych, Suszarki do klisz, Urządzenia do nabylszczania i satynowania odbitek fotograficznych, Kamery filmowe, Kamery wideo zespolone z magnetofonem, Szklą kontaktowe, Szklą korekcyjne, Kuwety fotograficzne, Lornetki, Lunety, Alidady do lunet, Lupy, Lusterka optyczne, Światłomierze do fotografii, Osłony przeciwsłoneczne obiektywów, Okulary ochronne do uprawiania sportu, Artykuły do wyrobu okularów, Łańcuszki do okularów, Oprawki do okularów, Oprawki do pince-nez, Sznurki do okularów, Okulary, Okulary przeciwsłoneczne, Okulary przeciwosłepieniowe, Soczewki optyczne, Pojemniki na szklą kontaktowe, Pryzmaty optyczne, Modne okulary, Etui na okulary i okulary przeciwsłoneczne, Okulary 3D, Okulary antyrefleksyjne, Okulary dla dzieci, Okulary dla rowerzystów, Okulary do czytania, Okulary do makijażu, Okulary korekcyjne, Okulary optyczne, Szklą przeciwsłoneczne nakładane na okulary, Woreczki na okulary, Przeciwsłoneczne okulary na receptę, **35** Usługi prowadzenia sklepów i hurtowni z artykułami farmaceutycznymi, medycznymi i ortopedycznymi, Usługi prowadzenia sklepów i hurtowni z artykułami optycznymi, fotograficznymi oraz precyzyjnymi, Usługi prowadzenia sklepów i hurtowni z artykułami użytku domowego i osobistego, Sprzedaż hurtowa i detaliczna artykułów optycznych i okulistycznych w salonie optycznym, **44** Usługi optyczne, Pomoc



medyczna w zakresie usług optycznych oraz okulistycznych, Prowadzenie salonów optycznych, Diagnostowanie i badanie wzroku, Usługi kosmetyki okulistycznej, Usługi optometryczne i ortoptyczne, Doradztwo w zakresie profilaktyki okulistycznej, Doradztwo w zakresie doboru okularów, Doraźna pomoc okulistyczna.

(111) **361433** (220) 2022 09 29 (210) 547653  
 (151) 2023 02 08 (441) 2022 10 24  
 (732) PRZYBYLSKA PAULINA SZCZEK, Rokietnica (PL)  
 (540) (znak słowno-graficzny)  
 (540) SZCZEK  
 (540)



(591) czarny, biały  
 (531) 03.06.03, 26.01.01, 27.05.01, 29.01.12  
 (510), (511) **35** Usługi sprzedaży detalicznej związane z następującymi towarami: pasza dla zwierząt, podściółka dla zwierząt, ściółka dla zwierząt, preparaty do pielęgnacji zwierząt, przybory higieniczne dla zwierząt, produkty dla zwierząt domowych, akcesoria do pielęgnacji dla zwierząt, odzież dla psów, Usługi sprzedaży hurtowej związane z następującymi towarami: pasza dla zwierząt, podściółka dla zwierząt, ściółka dla zwierząt, preparaty do pielęgnacji zwierząt, przybory higieniczne dla zwierząt, produkty dla zwierząt domowych, akcesoria do pielęgnacji dla zwierząt, odzież dla psów.

(111) **361434** (220) 2022 09 07 (210) 546941  
 (151) 2023 02 07 (441) 2022 10 24  
 (732) KULIGOWSKI DARIUSZ TRAKSTOL, Rzeplino (PL)  
 (540) (znak słowno-graficzny)  
 (540) TARTAK TRAKSTOL  
 (540)



(591) zielony, biały  
 (531) 27.05.01, 27.05.10, 29.01.12  
 (510), (511) **40** Usługi tartaków, Usługi stolarskie, Usługi stolarskie [wytwarzanie na zamówienie wyrobów stolarskich], Obróbka drewna.

(111) **361435** (220) 2022 09 21 (210) 547373  
 (151) 2023 02 03 (441) 2022 10 17  
 (732) MAJCHRZAK SYLWIA, Warszawa (PL)  
 (540) (znak słowno-graficzny)  
 (540) TB  
 (540)



(591) żółty, pomarańczowy, czerwony, biały, czarny  
 (531) 26.01.04, 27.05.22, 29.01.15

(510), (511) **41** Udostępnianie kręgielni, Usługi edukacyjne, rozrywkowe i sportowe, **43** Obsługa gastronomiczna z własnym zapleczem, produktami i transportem.

(111) **361436** (220) 2022 09 21 (210) 547405  
 (151) 2023 02 03 (441) 2022 10 17  
 (732) BARBARKA ELŻBIETA RACHU VERT, Stasi Las (PL)  
 (540) (znak słowno-graficzny)  
 (540) RV Rachu Vert  
 (540)



(591) złoty, granatowy, biały  
 (531) 27.05.22, 27.05.01, 29.01.13  
 (510), (511) **35** Księgowość, **36** Doradztwo finansowe dotyczące podatków.

(111) **361437** (220) 2022 09 28 (210) 547636  
 (151) 2023 02 10 (441) 2022 10 24  
 (732) ENTALPIA EUROPE SPÓŁKA Z OGRANICZONĄ ODPOWIEDZIALNOŚCIĄ, Sieradz (PL)  
 (540) (znak słowny)  
 (540) ENTAsplit

(510), (511) **6** Rury metalowe, Metalowe przewody i rury, Rury ze stopów miedzi, Rury metalowe do gazów, Rury i rurki ze stali, Rury metalowe do użytku przemysłowego, Rury metalowe do przesyłania cieczy i gazów, Rurowe (Przewody-) metalowe, Rury, rurki i przewody giętkie i wyposażenie do nich, w tym zawory, metalowe, Rury miedziane w izolacji z tworzyw sztucznych, w szczególności z polietylenu, **11** Rury kotłowe centralnego ogrzewania, Rury do kotłów grzewczych, Termicznie stabilizowane rury polipropylenowe do instalacji grzewczych, Instalacje chłodnicze, Elementy chłodnicze, **17** Rury izolowane (niemetalowe), Rury wykonane z elastycznych materiałów syntetycznych, Osłony z kauczuku syntetycznego na rury, Termoizolowane rury wykonane z tworzyw sztucznych, Elastyczne rury niemetalowe do przewodzenia materiałów gazowych, Rury giętkie, rurki, przewody giętkie i wyposażenie do nich, w tym zawory, nie z metalu, Giętkie rury, rurki, węże i wyposażenie do nich [w tym zawory] oraz wyposażenie do rur sztywnych, wszystkie niemetalowe, Przewody giętkie niemetalowe, Osłony izolacyjne do przemysłowych przewodów rurowych.

(111) **361438** (220) 2022 10 03 (210) 547765  
 (151) 2023 02 07 (441) 2022 10 24  
 (732) OKROJ EDYTA AKADEMIA GASTRONOMII, Sopot (PL)  
 (540) (znak słowno-graficzny)  
 (540) Akademia Gastronomii  
 (540)



(591) żółty, brązowy, biały, czarny  
 (531) 27.05.01, 29.01.14, 11.01.01, 11.01.05, 26.01.01, 26.01.04, 26.01.16  
 (510), (511) **41** Organizowanie i prowadzenie seminariów i warsztatów [szkolenia], Szkolenia personelu restauracji, Nauczanie indywidualne, Organizowanie i prowadzenie szkoleń z zakresu prowadzenia restauracji.

(111) **361439** (220) 2022 09 05 (210) 546847  
 (151) 2023 02 02 (441) 2022 10 17  
 (732) KWIATECKI MARCIN ALPHA MEDIA, Oborniki (PL)  
 (540) (znak słowno-graficzny)  
 (540) a alphamedia  
 (540)



(591) pomarańczowy, szary, jasnoszary, ciemnoszary  
 (531) 26.01.01, 26.01.04, 26.01.18, 27.05.01, 29.01.14  
 (510), (511) **37** Instalacja, konserwacja i naprawa sprzętu do sieci komputerowych i technologii informacyjnej, Instalacja sieci komputerowych, Montaż kamer bezpieczeństwa, Montaż kamer wideo, Instalacja alarmów, Naprawa alarmów, Instalacja urządzeń klimatyzacyjnych, Instalowanie, konserwacja i naprawa systemów HVAC (ogrzewanie, wentylacja i klimatyzacja), Usługi elektryków, Instalacja urządzeń elektrycznych, Serwisowanie sieci elektrycznych, Usługi układania przewodów elektrycznych, Instalacja urządzeń elektrycznych i generatorów prądu, Instalacja, konserwacja i naprawa sprzętu do komunikacji w szczególności domofonów i wideodomofonów, Instalacja, konserwacja i naprawa mechanizmów kontroli dostępu, Instalowanie systemów kontroli dostępu, Instalacja sprzętu do kontroli dostępu jako usługi [ACaaS], Instalacja systemów fizycznej kontroli dostępu, Instalacja oprogramowania do kontroli systemów środowiskowych, zabezpieczających i dostępu do budynków, **42** Usługi w zakresie technologii informacyjnych, Rozwój, programowanie i wdrażanie oprogramowania komputerowego, Usługi doradztwa informatycznego.

(111) **361440** (220) 2022 09 23 (210) 547513  
 (151) 2023 02 01 (441) 2022 10 17  
 (732) POCZTA POLSKA SPÓŁKA AKCYJNA, Warszawa (PL)  
 (540) (znak słowno-graficzny)  
 (540) Kryptoznak  
 (540)



(591) czarny, szary, biały  
 (531) 20.05.21, 22.01.05, 22.01.06, 26.01.02, 26.04.04, 26.04.09, 26.04.10, 26.04.16, 26.04.17, 27.05.01, 29.01.13  
 (510), (511) **9** Znaki cyfrowe, optyczne czytniki znaków, chipy [układy scalone], karty inteligentne [karty z układem scalonym], kodowane karty magnetyczne, naklejki termoczułe, nie do użytku medycznego, skanery [urządzenia do przetwarzania danych], Publikacje elektroniczne, Publikacje w formie elektronicznej do pobrania, Publikacje elektroniczne do pobrania w postaci magazynów, Książki elektroniczne do pobrania, skanery 3D, **16** Znaczki pocztowe, adresarki, bony wartościowe, etykiety z papieru lub kartonu, formularze [blankiety, druk], nalepki, naklejki [materiały piśmienne], materiały piśmienne i wyposażenie edukacyjne, Materiały drukowane, Materiały szkoleniowe i instruktażowe, biuletyny informacyjne, broszury, **35** Bezpośrednia reklama pocztowa, Gromadzenie danych, **36** Wycena znaczków, usługi finansowe pieniężne i bankowe, Wydawanie kart przedpłaconych i bonów, Gromadzenie funduszy i sponsorowanie finansowe, Usługi w zakresie wyceny finansowej, Pośrednictwo w usługach finansowych, Wycena i obsługa roszczeń ubezpieczeniowych, **38** Transmisja plików cyfrowych, usługi, na które składa się nadawanie programów radiowych lub telewizyjnych, **39** Frankowanie przesyłek pocztowych, **42** Udostępnianie informacji naukowych,

Usługi tworzenia komputerowych programów multimedialnych zawierających informacje książkowe, artykuły, ulotki, czasopisma dla potrzeb edukacyjnych.

(111) **361441** (220) 2022 06 05 (210) 543755  
 (151) 2023 02 07 (441) 2022 10 24  
 (732) INDIGO NAILS SPÓŁKA Z OGRANICZONĄ ODPOWIEDZIALNOŚCIĄ, Łódź (PL)  
 (540) (znak słowny)  
 (540) insta skórki  
 (510), (511) **3** Olejki esencjonalne i ekstrakty aromatyczne, Preparaty do czyszczenia i odświeżania, Środki toaletowe, Preparaty toaletowe, Emulsje do wzmacniania paznokci, Kosmetyki do paznokci, Krem do skórek wokół paznokci, Kremy do paznokci, Lakier do paznokci do celów kosmetycznych, Lakiery do paznokci, Odżywki do paznokci, Preparaty do pielęgnacji paznokci, Preparaty do pielęgnacji skóry, oczu i paznokci, Preparaty do wzmacniania paznokci, Preparaty kosmetyczne do pielęgnacji paznokci, **35** Pomoc w prowadzeniu działalności gospodarczej, zarządzanie i administrowanie działalnością gospodarczą, Usługi reklamowe, marketingowe i promocyjne, Usługi reklamowe, promocyjne i marketingowe, **41** Publikowanie, sprawozdawczość i pisanie tekstów, Organizowanie konferencji, wystaw i konkursów, Produkcja nagrań audio i video oraz produkcja multimedialna i usługi fotograficzne, Usługi w zakresie przedstawień na żywo.

(111) **361442** (220) 2022 08 31 (210) 546749  
 (151) 2023 02 01 (441) 2022 10 17  
 (732) POLAK KACPER SPORTS & ENTERTAINMENT, Opole (PL)  
 (540) (znak słowno-graficzny)  
 (540) M MANGO Music Club & Restaurant  
 (540)



(591) pomarańczowy, czarny  
 (531) 26.01.02, 27.05.01, 29.01.12  
 (510), (511) **41** Nocne kluby, Usługi klubów nocnych [rozrywka], Koncerty muzyczne na żywo, Koncerty muzyczne, Dyskoteki, Planowanie przyjęć [rozrywka], Usługi rozrywkowe, Usługi rozrywkowe na żywo, Usługi rozrywkowe świadczone w klubach nocnych, Organizowanie imprez rozrywkowych i kulturalnych, Informacja o imprezach rozrywkowych, Imprezy taneczne, Usługi klubowe [rozrywka], Organizowanie imprez tanecznych, Organizowanie imprez muzycznych, Usługi klubowe [rozrywka], Prowadzenie imprez rozrywkowych, Usługi rozrywkowe świadczone w dyskotekach, Prowadzenie dyskotek, Organizowanie koncertów, Prezentacja koncertów, Rozrywka w postaci koncertów, Rozrywka z udziałem muzyki, Zapewnianie muzyki na żywo, Organizacja rozrywek muzycznych, Usługi klubów [dyskotek], Występy muzyczne na żywo, Widowiska muzyczne na żywo, Organizacja i przeprowadzanie imprez rozrywkowych, **43** Bary, Snack-bary, Bary przekąskowe, Usługi barowe, Usługi barów piwnych, Usługi w zakresie pubów, Puby, Serwowanie napojów alkoholowych, Oferowanie żywności i napojów w restauracjach i barach, Serwowanie żywności i napojów w restauracjach i barach.

(111) **361443** (220) 2022 09 22 (210) 547466  
 (151) 2023 02 06 (441) 2022 10 17  
 (732) INPOST SPÓŁKA Z OGRANICZONĄ ODPOWIEDZIALNOŚCIĄ, Kraków (PL)  
 (540) (znak słowno-graficzny)  
 (540) InPost Paczka w Weekend



(540)

**InPost Paczka w Weekend**

(591) biały, fioletowy, czarny, żółty

(531) 26.04.02, 26.04.09, 26.04.18, 29.01.14, 27.05.05

(510), (511) **6** Metalowe skrzynki, pojemniki i kontenery służące do sortowania, przechowywania i wydawania paczek i przesyłek, **7** Urządzenia automatyczne zawierające skrytki pocztowe służące do przyjmowania, sortowania i wydawania paczek i przesyłek oraz części do tych urządzeń, **9** Urządzenia elektroniczne zawierające skrytki pocztowe służące do przyjmowania sortowania i wydawania paczek i przesyłek oraz części do tych urządzeń, urządzenia i programy komputerowe do obsługi elektronicznych systemów powiadamiania za pośrednictwem SMS lub Internetu, bankomaty, Aplikacje mobilne, Aplikacje do pobrania, Aplikacje do pobrania na smartfony, Oprogramowanie i aplikacje do urządzeń przenośnych, **35** Wynajmowanie powierzchni reklamowej, Usługi w zakresie kolportażu materiałów reklamowych, Usługi rozpowszechniania ogłoszeń reklamowych, Usługi publikowania tekstów reklamowych, **39** Usługi kurierskie, Dostarczanie przesyłek adresowych, Dostarczanie towarów zamówionych korespondencyjnie, Dostarczanie informacji o składowaniu towarów oraz o transporcie towarów, Transport, Pakowanie i składowanie towarów, Usługi dostarczania przesyłek i paczek do automatycznych urządzeń pocztowych, Informacja o transporcie, Usługi maklerstwa transportowego, rozładunek przesyłek, Informacja o składowaniu, Usługi kurierskie (wiadomości lub towary), Pakowanie, składowanie, odbiór i przewożenie towarów, w szczególności magazynowanie, odbiór i transport pakietów i paczek, Śledzenie przesyłek przez elektroniczne ustalanie miejsca składowania towarów i dóbr, w szczególności dokumentów, pakietów, paczek, listów i palet, nieujęte w innych klasach, Wypożyczanie kontenerów magazynowych, Usługi transportu listów, ładunków i transportu ekspresowego, nieujęte w innych klasach, Usługi przechowywania paczek, Magazynowanie żywności, Pakowanie żywności, Dostawa żywności, Transport żywności, Usługi przechowywania żywności, Usługi transportu żywności, Usługi w zakresie dostarczania żywności, Transport żywności w warunkach chłodniczych, Dostawa żywności i napojów przygotowanych do spożycia, Pakowanie produktów spożywczych, Dostawa produktów spożywczych, Magazynowanie, Magazynowanie paczek, Magazynowanie towarów, Magazynowanie i składowanie, Magazynowanie towarów w dużych ilościach, Usługi związane z magazynowaniem towarów, Logistyka transportu, Odbiór, transport i dostawa towarów, Informacja o magazynowaniu, Śledzenie i namierzanie wysyłek [informacja o transporcie], Elektroniczne śledzenie paczek na rzecz innych osób, Lokalizowanie i śledzenie osób i towarów do celów transportu, Usługi doradztwa związane ze śledzeniem towarów podczas transportu [informacje dotyczące transportu].

(111) **361444** (220) 2022 06 14 (210) 544110

(151) 2023 02 10 (441) 2022 10 17

(732) KOSHI SPÓŁKA Z OGRANICZONĄ ODPOWIEDZIALNOŚCIĄ, Kalisz (PL)

(540) (znak słowno-graficzny)

(540) green made from nature

(540)



(591) czarny, szary

(531) 27.05.01, 27.05.17, 05.03.15

(510), (511) **30** Kawa.(111) **361445** (220) 2022 06 21 (210) 544295

(151) 2023 02 10 (441) 2022 10 17

(732) LABORATOIRES FORTE PHARMA S.A.M., Monako (MC)

(540) (znak słowno-graficzny)

(540) FORTÉ PHARMA LABORATOIRES FORTEDigest

(540)



**FORTE DigeSt**

(591) czerwony, zielony, szary, czarny, biały

(531) 29.01.15, 27.05.01, 27.05.17, 05.03.14

(510), (511) **5** Dietetyczna żywność i substancje (środki spożywcze) przystosowane do celów medycznych lub weterynaryjnych, Suplementy diety dla ludzi i zwierząt, Odżywcze suplementy diety, Suplementy żywnościowe, Suplementy diety dla ludzi nieprzeznaczone do celów leczniczych, Probiotyki (suplementy), Suplementy diety o działaniu kosmetycznym, Suplementy diety dla ludzi, Probiotyczne preparaty bakteryjne do użytku medycznego, Preparaty probiotyczne do celów medycznych pomagające w utrzymaniu naturalnej równowagi flory w układzie trawiennym, Preparaty bakteryjne do celów medycznych i farmaceutycznych.

(111) **361446** (220) 2022 06 21 (210) 544296

(151) 2023 02 10 (441) 2022 10 17

(732) LABORATOIRES FORTE PHARMA S.A.M., Monako (MC)

(540) (znak słowno-graficzny)

(540) FORTEDigest

(540)

**FORTE DigeSt**

(591) zielony, szary

(531) 29.01.12, 27.05.01, 27.05.17, 26.01.18

(510), (511) **5** Dietetyczna żywność i substancje (środki spożywcze) przystosowane do celów medycznych lub weterynaryjnych, Suplementy diety dla ludzi i zwierząt, Odżywcze suplementy diety, Suplementy żywnościowe, Suplementy diety dla ludzi nieprzeznaczone do celów leczniczych, Probiotyki (suplementy), Suplementy diety o działaniu kosmetycznym, Suplementy diety dla ludzi, Probiotyczne preparaty bakteryjne do użytku medycznego, Preparaty probiotyczne do celów medycznych pomagające w utrzymaniu naturalnej równowagi flory w układzie trawiennym, Preparaty bakteryjne do celów medycznych i farmaceutycznych.

(111) **361447** (220) 2022 09 20 (210) 547366

(151) 2023 02 08 (441) 2022 10 24

(732) BUDYŃSKA ALEKSANDRA FIRMA USŁUGOWA PRO LOGOS, Kraków (PL)

(540) (znak słowny)

(540) TRIBI Przestrzeń Rozwoju Kompetencji

(510), (511) **41** Kursy szkoleniowe, Kursy instruktażowe, Kursy korespondencyjne, Kursy samoświadomości [szkolenia], Kursy korespondencyjne, nauka na odległość, Kursy i szkolenia w zakresie rozwoju osobistego, Kursy i szkolenia w zakresie rozwoju zawodowego, Kursy i szkolenia w zakresie rozwoju biznesowego, Kursy i szkolenia stacjonarne i online, Kursy i szkolenia kompetencyjne, Kursy i szkolenia oferowane za pomocą platformy online, Kursy i szkolenia oferowane w modelu subskrypcyjnym, Szkolenia edukacyjne, Skomputeryzowane szkolenia, Nauczanie i szkolenia, Przygotowywanie, organizowanie i prowadzenie warsztatów [szkolenia], Usługi konsultacyjne związane ze szkoleniami pracowników, Organizowanie i prowadzenie seminariów i warsztatów [szkolenia], Szkolenia dla rodziców w zakresie organizacji grup wsparcia dla rodziców, Prowadzenie seminariów szkoleniowych związanych z zarządzaniem czasem, Zapewnianie kursów szkoleniowych związanych z osobistym zarządzaniem czasem, Doradztwo zawodowe, Doradztwo w zakresie szkoleń biznesowych, Coaching, Doradztwo w zakresie szkoleń, Pisanie tekstów [innych niż teksty reklamowe], Pisanie i publikowanie tekstów, innych niż teksty reklamowe, Usługi trenerskie, Usługi trenerów osobistych, Trening rozwoju osobistego, zawodowego i biznesowego.

(111) **361448** (220) 2022 05 26 (210) 543465  
 (151) 2023 02 07 (441) 2022 10 24  
 (732) KLUB SPORTOWY AKTYWNI PRZEZ POKOLENIA, Toruń (PL)  
 (540) (znak słowno-graficzny)  
 (540) AKTYWNI PRZEZ POKOLENIA  
 (540)



(591) niebieski, zielony, pomarańczowy, fioletowy  
 (531) 02.01.16, 02.01.08, 26.11.03, 27.05.01, 29.01.14  
 (510), (511) **41** Nauka pływania, Prowadzenie zajęć fitness, Sport i fitness, Fitness kluby, Treningi zdrowotne i treningi fitness, Obozy sportowe (Organizowanie-), Obozy sportowe.

(111) **361449** (220) 2022 08 03 (210) 545831  
 (151) 2023 02 07 (441) 2022 10 24  
 (732) GLIŃSKI HUBERT, Szczecin (PL)  
 (540) (znak słowny)  
 (540) ZROLOWANI  
 (510), (511) **28** Gry, zabawki i akcesoria do zabawy, Gry planszowe.

(111) **361450** (220) 2022 09 13 (210) 547126  
 (151) 2023 02 13 (441) 2022 10 24  
 (732) alibia UG (haftungsbeschränkt), Hamburg (DE)  
 (540) (znak słowny)  
 (540) Jetlag

(510), (511) **34** Elektroniczne fajki wodne, Elektroniczne fajki do tytoniu, Urządzenia do podgrzewania tytoniu w celu wdychania, Etui do papierosów elektronicznych, Urządzenia do gaszenia palących się papierosów i cygar oraz palących się patyczków tytoniowych, Ustniki do papierosów, Cybuchy do fajek, Zatyczki do fajek [przybory dla palaczy], Artykuły dla palaczy z metalu szlachetnego, Środki czyszczące do papierosów elektronicznych, Fajki wodne, Popielniczki dla palaczy, Pojemniki na tytoń i humidory, Środki aromatyzujące, inne niż olejki eteryczne, do stosowania w zamiennikach tytoniu, Aerozole do inhalowania i substancje nośne do nich, do zastosowania w fajkach wodnych, Substancje do inhalowania za pomocą fajek wodnych, zwłaszcza substancje aromatyczne, Tytoń aromatyzowany, Fajki do palenia mentolowych zamienników tytoniu, Tabaka, Tytoń do robienia papierosów, Tytoń hookah, Substytuty tytoniu, Papierosy, cygara, cygaretki i inne gotowe artykuły dla palaczy, Tytoń luzem, do zwijania i do fajek, Aromaty do tytoniu, Środki aromatyzujące do stosowania w papierosach elektronicznych, inne niż olejki eteryczne, Kartomizery do papierosów elektronicznych, Aromaty chemiczne w płynie stosowane do napełniania wkładów do elektronicznych papierosów, Urządzenia elektroniczne do inhalacji nikotynowej, Urządzenia elektroniczne do aerolizacji do inhalacji zawierających nikotynę, Papierosy elektroniczne, Cygara elektroniczne, Elektroniczne ładowalne papierośnice, Wymienne wkłady do papierosów elektronicznych, Inhalatory do stosowania jako alternatywa dla papierosów tytoniowych, Ciekłe roztwory do użytku w e-papierosach, Płyny do elektronicznych papierosów [e-płyn] zawierające aromaty w płynie stosowane do napełniania wkładów do elektronicznych papierosów, Wkłady zawierające chemiczne substancje aromatyczne w płynie do papierosów elektronicznych, Kartridże do papierosów elektronicznych, Naboje do kartridżów do papierosów elektronicznych, Zestawy do palenia papierosów elektronicznych, Smoła tytoniowa do użytku w papierosach elektronicznych, Waporyzatory dla palaczy, do stosowania doustnego, Waporyzatory do bezdymnych papierosów, Atomizery do papierosów

elektronicznych, Artykuły do użytku z tytoniem, Tytoń i produkty tytoniowe (w tym substytuty tytoniu), Zapalki, Waporyzatory osobiste i papierosy elektroniczne oraz aromaty i płyny do nich.

(111) **361451** (220) 2022 07 18 (210) 545203  
 (151) 2023 02 08 (441) 2022 08 16  
 (732) MIZIO MAGDALENA NARZĘDZIOWNIA, Krapkowice (PL)  
 (540) (znak słowno-graficzny)  
 (540) N NARZĘDZIOWNIA  
 (540)



(591) zielony, biały  
 (531) 26.01.01, 26.01.18, 27.05.01, 29.01.12  
 (510), (511) **35** Administrowanie i zarządzanie działalnością gospodarczą, Administrowanie sprzedażą, Dystrybucja materiałów promocyjnych, mianowicie ulotek, prospektów, broszur, próbek, zwłaszcza w zakresie sprzedaży katalogowej dalekodystansowej [zarówno poza granice jak i w kraju], Dystrybucja materiałów reklamowych (ulotek, prospektów, broszur, próbek, w szczególności do sprzedaży katalogowej dalekodystansowej) w kraju lub poza nim, Dystrybucja materiałów reklamowych, marketingowych i promocyjnych, Informacje na temat sprzedaży produktów, Negocjowanie umów kupna i sprzedaży towarów, Organizowanie targów i wystaw w celach handlowych lub reklamowych, Pokazy towarów, Pośrednictwo w kontraktach na kupno i sprzedaż produktów, Promocja sprzedaży, Promocyjne usługi handlowe, Promowanie działalności gospodarczej, Promowanie sprzedaży towarów i usług innych podmiotów za pośrednictwem imprez promocyjnych, Prowadzenie sklepów, hurtowni, sklepów internetowych, hurtowni internetowych, aukcji internetowych, Reklama i marketing, Reklama w czasopiśmie, broszurach i gazetach, Reklama za pośrednictwem mediów elektronicznych, w szczególności Internetu, Udzielanie informacji handlowych, Usługi pośrednictwa i doradztwa handlowego w dziedzinie sprzedaży produktów i świadczenia usług, Usługi reklamowe i promocyjne w zakresie sprzedaży, Usługi reklamowe w zakresie sprzedaży towarów, Usługi w zakresie administrowania działalnością gospodarczą w celu obsługi transakcji sprzedaży dokonywanych za pomocą Internetu, Usługi w zakresie reklamy i promocji sprzedaży, Usługi zarządzania sprzedażą, Zarządzanie programami motywacyjnymi na rzecz promowania sprzedaży.

(111) **361452** (220) 2022 08 18 (210) 546272  
 (151) 2023 02 08 (441) 2022 10 24  
 (732) GEOMAX MISZTAŁ-STATECZNY SPÓŁKA JAWNA, Opole Lubelskie (PL)  
 (540) (znak słowno-graficzny)  
 (540) POZNAJ SMAK LEGENDY ... KRÓWKI GÓRALSKIE-RĘCZNIE KRZESANE!  
 (540)



(591) biały, czarny, czerwony, zielony, niebieski, brązowy, żółty, szary  
 (531) 27.05.01, 29.01.15, 06.01.02, 02.01.04, 02.03.04, 08.03.01, 11.03.25  
 (510), (511) **30** Wyroby cukiernicze, Cukierki, Krówki.

(111) **361453** (220) 2022 08 09 (210) 546030  
 (151) 2022 12 27 (441) 2022 09 12  
 (732) SZUMLIŃSKI RADOSŁAW OCTAGON, Zawiercie (PL)  
 (540) (znak słowno-graficzny)  
 (540) public enemy

(540)

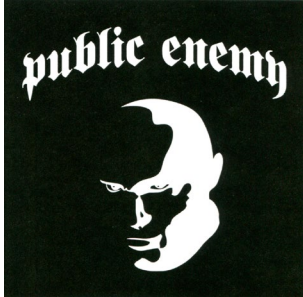

(531) 02.01.01, 02.01.23, 27.05.01, 27.05.24  
(510), (511) **25** Odzież, Obuwie, Nakrycia głowy, Bielizna.

(111) **361454** (220) 2022 09 15 (210) 547214  
(151) 2023 02 13 (441) 2022 10 24  
(732) FG SYSTEM SPÓŁKA Z OGRANICZONĄ  
ODPOWIEDZIALNOŚCIĄ, Białystok (PL)  
(540) (znak słowno-graficzny)  
(540) FG system  
(540)



(591) czarny, czerwony, biały  
(531) 27.05.01, 27.05.17, 27.05.24, 24.01.05, 29.01.13  
(510), (511) **35** Sprzedaż systemów i urządzeń przeciwpożarowych, Sprzedaż elementów budowlanych w tym drzwi, bram i okien, **37** Certyfikowane przeglądy, konserwacja i naprawa sprzętu gaśniczego, Certyfikowane przeglądy, konserwacja i naprawa systemów i instalacji przeciwpożarowych, Przeglądy, montaż, konserwacja, naprawa i modernizacja systemów i urządzeń przeciwpożarowych, Przeglądy, konserwacja i naprawa sprzętu gaśniczego, Montaż elementów budowlanych w tym drzwi, bram, okien, Remonty i przebudowy budynków, Instalowanie, konserwacja i naprawa systemów detekcji gazów, Przeglądy, montaż, konserwacja, naprawa i modernizacja urządzeń kontroli dostępu (KD), kamer, urządzeń transmisyjnych oraz oświetlenia, **41** Organizowanie i prowadzenie szkoleń, konferencji, seminariów, kursów z zakresu BHP, zabezpieczeń przeciwpożarowych, pierwszej pomocy, próbnych ewakuacji oraz ćwiczeń przeciwpożarowych, **42** Projektowanie i opracowywanie dokumentacji związanych z instalacjami przeciwpożarowymi i instrukcjami BHP, **45** Doradztwo prawne i techniczne z zakresu bezpieczeństwa pracy, ochrony przeciwpożarowej, higieny pracy, pierwszej pomocy, Sporządzanie opinii, instrukcji oraz kompletnych dokumentacji BHP.

(111) **361455** (220) 2022 09 22 (210) 547438  
(151) 2023 02 14 (441) 2022 10 31  
(732) ANDROS POLSKA SPÓŁKA Z OGRANICZONĄ  
ODPOWIEDZIALNOŚCIĄ, Łopatki (PL)  
(540) (znak słowno-graficzny)  
(540) konfitella  
(540)

Konfitella

(591) zielony  
(531) 27.05.01, 29.01.03  
(510), (511) **29** Dżemy, galaretki, przetwory owocowe i warzywne.

(111) **361456** (220) 2022 09 23 (210) 547462  
(151) 2023 02 14 (441) 2022 10 31

(732) DOLATA NIKODEM PPHU NW-BD EFEKT, Piechcin (PL)  
(540) (znak słowno-graficzny)  
(540) #zapierwszym  
(540)

#zapierwszym

(591) pomarańczowy, czarny  
(531) 24.17.25, 27.05.01, 29.01.12  
(510), (511) **35** Informacja marketingowa.

(111) **361457** (220) 2022 10 10 (210) 547984  
(151) 2023 02 14 (441) 2022 10 31  
(732) WAWRZEŃ JUSTYNA PERFECT BEAUTY, Gnatowice (PL)  
(540) (znak słowno-graficzny)  
(540) PB PERFECT BEAUTY Educator by Justyna Wawrzeń  
(540)



(591) złoty  
(531) 24.09.03, 24.09.05, 27.05.01, 29.01.02  
(510), (511) **41** Kursy szkoleniowe z zakresu zdrowia, Organizowanie i prowadzenie warsztatów szkoleniowych, Organizowanie kursów szkoleniowych, Szkolenia w zakresie pielęgnacji urody, Szkolenie w zakresie higieny, Szkolenie w zakresie kosmetyki i urody, Szkolenia techniczne związane z higieną, **44** Higiena i pielęgnacja urody dla ludzi, Higiena i pielęgnacja urody istot ludzkich, Higiena i pielęgnacja urody, Pielęgnacja urody dla ludzi, Pielęgnacja urody.

(111) **361458** (220) 2022 09 14 (210) 547176  
(151) 2023 02 14 (441) 2022 10 31  
(732) FENIKSCHEMIA SPÓŁKA Z OGRANICZONĄ  
ODPOWIEDZIALNOŚCIĄ, Zambrów (PL)  
(540) (znak słowno-graficzny)  
(540) FENIKS AGRO  
(540)



(591) czarny, zielony  
(531) 29.01.12, 27.05.01, 27.05.05, 27.05.17, 04.03.20  
(510), (511) **3** Detergenty.

(111) **361459** (220) 2022 09 16 (210) 547234  
(151) 2023 02 14 (441) 2022 10 31  
(732) JNT GROUP SPÓŁKA AKCYJNA SPÓŁKA KOMANDYTOWA,  
Dobroń (PL)  
(540) (znak słowny)  
(540) PARTINO  
(510), (511) **32** Bezalkoholowe napoje gazowane.

(111) **361460** (220) 2022 09 16 (210) 547255  
(151) 2023 02 13 (441) 2022 10 24  
(732) WTYCZKA SPÓŁKA Z OGRANICZONĄ  
ODPOWIEDZIALNOŚCIĄ, Szczuczyn (PL)



(540) (znak słowno-graficzny)

(540) WTYCZKA

(540)



(591) czarny, zielony

(531) 29.01.12, 27.05.01, 27.05.17, 15.09.10

(510), (511) **9** Stacje ładowania pojazdów elektrycznych, ładowarki samochodowe, Ładowarki sieciowe do urządzeń mobilnych, Ładowarki samochodowe do urządzeń mobilnych, Złącza do ładowarek do urządzeń mobilnych, Złącza ładowania pojazdów elektrycznych, Oprogramowanie komputerowe i oprogramowanie dla urządzeń przenośnych do zarządzania stacjami ładowania samochodów elektrycznych, Przenośne ładowarki do samochodów elektrycznych, Akcesoria do ładowarek samochodów elektrycznych, Przewody, kable do ładowania samochodów elektrycznych, ładowarki do ładowania akumulatorów samochodów elektrycznych, Ładowarki do ładowania akumulatorów pojazdów elektrycznych, **35** Usługi w zakresie sprzedaży stacji ładowania samochodów elektrycznych, ładowarek do samochodów elektrycznych, Oprogramowania do zarządzania stacjami ładowania samochodów elektrycznych, Usługi zarządzania ładowaniem samochodów elektrycznych, Zarządzanie stacjami ładowania pojazdów elektrycznych, **37** Usługi ładowania akumulatorów pojazdów elektrycznych, Świadczenie usług stacji ładującej w zakresie pojazdów elektrycznych, Usługi budowy, montażu, naprawy i przeglądów stacji ładowania dla pojazdów elektrycznych, Stacje obsługi w odniesieniu do konserwacji pojazdów elektrycznych, Doradztwo w zakresie ładowarek samochodowych, **42** Doradztwo w zakresie oprogramowania komputerowego do zarządzania stacjami ładowania samochodów, Wypożyczanie oprogramowania komputerowego do zarządzania stacjami ładowania samochodów elektrycznych.

(111) **361461** (220) 2022 09 28 (210) 547613

(151) 2023 02 14 (441) 2022 10 31

(732) FUTURO INVEST SPÓŁKA Z OGRANICZONĄ ODPOWIEDZIALNOŚCIĄ, Gdynia (PL)

(540) (znak słowny)

(540) FUTURO INVEST

(510), (511) **16** Artykuły biurowe, Biuletyny informacyjne, Broszury, Czasopisma branżowe, Druki, Druki handlowe, Drukowane foldery informacyjne, Drukowane ulotki informacyjne, Dzieła sztuki oraz figurki z papieru i kartonu, modele architektoniczne, Fotografie, Kalendarze, Karty informacyjne, Koperty do użytku biurowego, Koszulki na dokumenty do użytku biurowego, Książki, Makiety architektoniczne, Mapy, Plany, Plany architektoniczne, Plany drukowane, Publikacje drukowane, Publikacje promocyjne, Publikacje reklamowe, Reklamowe znaki papierowe, Ulotki, Ulotki reklamowe, **35** Administrowanie działalnością gospodarczą, Administrowanie programami motywacyjnymi w celu promowania sprzedaży towarów i usług dla osób trzecich, Administrowanie sprawami przedsiębiorstwa, Analiza marketingowa nieruchomości, Analiza rynku, Aukcje nieruchomości, Doradztwo i konsultacje w zakresie działalności gospodarczej, Doradztwo w zakresie promocji sprzedaży, Doradztwo, konsultacje i pomoc w zakresie reklamy, marketingu i promocji, Dostarczanie informacji handlowych, Dostarczanie informacji i świadczenie usług doradczych w zakresie handlu elektronicznego, Dostarczanie informacji konsumentom na temat towarów i usług, Dystrybucja reklam i ogłoszeń handlowych, Marketing internetowy, Marketing referencyjny, Obsługa marketingowa obrotu nieruchomościami, Organizacja i przeprowadzanie aukcji nieruchomości, Organizowanie i przeprowadzanie aukcji za pośrednictwem internetu, Pomoc w prowadzeniu działalności gospodarczej, zarządzanie i administrowanie działalnością gospodarczą, Reklama, Reklama i marketing, Reklama online poprzez komputerowe sieci komunikacyjne, Reklama za pośrednictwem mediów elektronicznych, w szczególności Internetu, Reklamowanie nieruchomości mieszkaniowych i komercyjnych, Sprzedaż aukcyjna nieruchomości, Udostępnianie i wynajem powierzchni reklamowej, Udostępnianie informacji handlowych, Udostępnianie informacji o działalności gospodarczej za pośrednictwem strony internetowej, Usługi administracyjne w zakresie kierowania

na konsultacje do generalnych wykonawców budowlanych, Usługi handlu detalicznego w zakresie materiałów budowlanych, Usługi reklamowe dotyczące nieruchomości, Usługi w zakresie reklamy i promocji sprzedaży, Zarządzanie dokumentacją biznesową, Zarządzanie działalnością gospodarczą w zakresie projektów budowlanych, Administrowanie i zarządzanie działalnością gospodarczą, **36** Agencje nieruchomości, Analizy finansowe, Analizy w zakresie inwestycji, Doradztwo w zakresie nieruchomości, Dostarczanie informacji dotyczących nieruchomości, Dzierżawa nieruchomości [tylko nieruchomości], Finansowanie inwestycji budowlanych, Finansowanie nieruchomości, Finansowanie projektów budowlanych, Finansowanie projektów deweloperskich, Inwestowanie kapitału w nieruchomości, Inwestowanie w nieruchomości, Nabywanie nieruchomości [dla osób trzecich], Ocena i wycena nieruchomości, Opracowywanie kosztorysów do celów wyceny kosztów, Organizowanie finansowania projektów budowlanych, Organizowanie wynajmu nieruchomości, Planowanie finansów w zakresie nieruchomości, Planowanie inwestycji w nieruchomości, Pomoc w zakupie nieruchomości, Pośrednictwo w obrocie nieruchomościami, Udzielanie informacji dotyczących kwestii nieruchomości za pośrednictwem Internetu, Usługi badawcze dotyczące nabywania nieruchomości, Usługi doradcze dotyczące nieruchomości korporacyjnych, Usługi doradztwa inwestycyjnego dotyczące nieruchomości, Usługi finansowe dotyczące nieruchomości, Usługi nabywania nieruchomości, Usługi pośrednictwa finansowego, Usługi towarzystw budowlanych, Usługi w zakresie nieruchomości, Usługi w zakresie organizowania finansowania lub zarządzania finansowaniem przedsięwzięć inwestycyjnych polegających na budowie lub przygotowaniu obiektów mieszkalnych i niemieszkalnych przeznaczonych do sprzedaży lub do wynajmowania, Usługi wyceny nieruchomości, Wycena nieruchomości, Wynajem nieruchomości, Wynajem nieruchomości i majątku, Zarządzanie nieruchomościami, Zarządzanie portfelem nieruchomości, Usługi w zakresie organizacji i zarządzania przedsięwzięciami inwestycyjnymi polegającymi na budowie obiektów mieszkalnych i niemieszkalnych przeznaczonych do sprzedaży lub do wynajmowania, **37** Budowa budynków mieszkalnych i komercyjnych, Budowa budynków na zamówienie, Budowa budynków wielorodzinnych, Budowa domów na zamówienie, Budowa instalacji wodociągowych, Budowa kompleksów biznesowych, Budowa nieruchomości [budownictwo], Budowa nieruchomości komercyjnych, Budowa nieruchomości mieszkalnych, Budowanie domów, Budowanie nieruchomości, Budownictwo komercyjne, Budownictwo mieszkaniowe, Doradztwo dotyczące budownictwa mieszkalnego i budynków, Doradztwo inżynierskie [budownictwo], Informacja budowlana, Instalacja gazociągów i wodociągów, Instalacja systemów ogrzewania słonecznego, Instalacja urządzeń wodociągowo-kanalizacyjnych, Konserwacja nieruchomości, Montaż [instalacja] konstrukcji budynków, Montaż drzwi i okien, Montaż i konserwacja instalacji fotowoltaicznej, Montaż i naprawa instalacji grzewczych, Nadzór budowlany, Przygotowanie terenu [budownictwo], Remont nieruchomości, Udzielanie informacji budowlanych, Usługi budowlane, Usługi budowlane, konstrukcyjne, rozbiórkowe i wyburzeniowe, Usługi doradcze dotyczące remontów budynków, Usługi doradcze dotyczące renowacji nieruchomości, Usługi doradztwa budowlanego, Usługi generalnych wykonawców budowlanych, Usługi inspekcji budowlanej [w trakcie prac budowlanych], Usługi instalacji dachów, Usługi instalacyjne w zakresie rusztowań budowlanych, platform roboczych i budowlanych, Usługi nadzoru budowlanego w zakresie projektów dotyczących nieruchomości, Naprawa i konserwacja instalacji gazowych i elektrycznych, Usługi w zakresie malowania i prac dekoratorskich, Usługi w zakresie przenoszenia mas ziemnych, Usługi w zakresie remontów budynków, Usługi zarządzania budową, Wynajem maszyn budowlanych, Wynajem narzędzi budowlanych, Wynajem narzędzi, instalacji i sprzętu budowlanego, rozbiórkowego, czyszczącego i konserwacyjnego, Wynajem sprzętu budowlanego, Wyрівnywanie terenu budowy, Zarządzanie projektami budowlanymi na terenie budowy, Zarządzanie projektem budowy, **42** Certyfikowanie wydajności energetycznej budynków, Doradztwo projektowe, Geologiczne (Ekspertryzy-), Opracowywanie projektów budowlanych, Opracowywanie projektów technicznych, Projektowanie architektoniczne, Projektowanie budowlane, Projektowanie budynków, Projektowanie dekoracji wnętrz, Projektowanie i planowanie techniczne instalacji do ogrzewania, Projektowanie i planowanie techniczne systemów kanalizacyjnych, Projektowanie konstrukcji, Projektowanie techniczne, Projektowanie urbanistyczne, Projekto-

wanie wnętrz budynków, Projekty architektoniczne w zakresie dekoracji ścian zewnętrznych, Usługi architektoniczne i planowania urbanistycznego, Usługi architektury wnętrz, Usługi doradcze w zakresie urbanistyki, Usługi doradcze związane z projektowaniem budynków, Usługi doradztwa technicznego w zakresie inżynierii budowlanej, Usługi inżynierskie w dziedzinie technologii budowlanej, Usługi projektowania wspomaganego komputerowo w zakresie projektów budowlanych, Usługi w zakresie ekspertyz technologicznych, Zarządzanie projektami architektonicznymi.

(111) **361462** (220) 2022 10 06 (210) 547890  
(151) 2023 02 14 (441) 2022 10 31

(732) BABIŃSKI KAROL, Gliwice (PL)

(540) (znak słowny)

(540) BEZCZELNIE ESTETYCZNI

(510), (511) **41** Szkolenia w dziedzinie medycyny, Szkolenia i nauczanie w dziedzinie medycyny, Przygotowywanie, organizowanie i prowadzenie warsztatów [szkolenia], Organizowanie i prowadzenie seminariów i warsztatów [szkolenia], Usługi doradcze i informacyjne związane z przygotowaniem, organizowaniem i prowadzeniem warsztatów [szkolenia], **42** Usługi laboratoryjne w zakresie badań stomatologicznych, Badania w dziedzinie stomatologii, **44** Chirurgia, Doradztwo związane ze stomatologią, Konsultacje dentystyczne, Pomoc stomatologiczna, Stomatologia kosmetyczna, Stomatologia z sedacją, Udzielanie informacji na temat stomatologii, Usługi asystenta dentysty, Usługi chirurgii jamy ustnej, Usługi czyszczenia zębów, Usługi doradcze dotyczące przyrządów stomatologicznych.

(111) **361463** (220) 2022 10 06 (210) 547893  
(151) 2023 02 14 (441) 2022 10 31

(732) BĘDKOWSKI MARCIN, Warszawa (PL)

(540) (znak słowno-graficzny)

(540) Pan DJ DJ-MUZYK-KONFERANSJER

(540)



(591) żółty, czarny

(531) 09.03.04, 09.03.13, 09.03.20, 26.11.01, 26.11.05, 26.11.08, 24.17.02, 27.05.01, 27.05.11, 27.05.15, 29.01.12

(510), (511) **41** Organizowanie rozrywki podczas uroczystości weselnych.

(111) **361464** (220) 2022 10 06 (210) 547894  
(151) 2023 02 14 (441) 2022 10 31

(732) ALBI POLSKA SPÓŁKA Z OGRANICZONĄ ODPOWIEDZIALNOŚCIĄ, Kraków (PL)

(540) (znak słowno-graficzny)

(540) ROZUMÓWKI

(540)



(591) czarny, biały

(531) 26.02.07, 27.05.01, 27.05.04, 27.05.11, 26.11.03, 26.11.06, 26.11.09, 29.01.06, 29.01.08

(510), (511) **9** Zestawy naukowe dla dzieci w postaci urządzeń dydaktycznych, Serie książek dla dzieci do pobrania, Zestawy naukowe dla dzieci będące urządzeniami instruktażowymi, Środki edukacyjne

do pobrania, Interaktywne publikacje elektroniczne, Książki audio, Książki dźwiękowe, Książki elektroniczne do pobrania, **16** Książki, Książki dla dzieci, Książki z obrazkami, Książki z opowiadaniem, Książki z zadaniami dla dzieci, Książki z grafiką, Książki dla dzieci z elementem audio, Książki edukacyjne, Książeczki z opowiadaniem dla dzieci, Naklejki, Drukowane materiały edukacyjne, Drukowane książki, czasopisma, gazety i inne media papierowe, **28** Puzzle, Puzzle [zabawki], Elektroniczne gry edukacyjne dla dzieci, Edukacyjne gry elektroniczne, Artykuły do zabawy dla dzieci, Zabawki edukacyjne, **35** Usługi sprzedaży hurtowej w związku z zabawkami, Usługi sprzedaży detalicznej w związku z zabawkami, Usługi sprzedaży detalicznej świadczone online w zakresie zabawek.

(111) **361465** (220) 2022 10 10 (210) 547987  
(151) 2023 02 14 (441) 2022 10 31

(732) DORADZTWO MEDIOWE SPÓŁKA Z OGRANICZONĄ ODPOWIEDZIALNOŚCIĄ, Warszawa (PL)

(540) (znak słowno-graficzny)

(540) TANDEM AUDIO BROKER

(540)



TANDEM  
AUDIO BROKER

(591) żółty, niebieski, jasnoniebieski, ciemnoniebieski, fioletowy

(531) 29.01.15, 27.05.01, 26.13.25

(510), (511) **35** Agencje reklamowe, Organizowanie sprzedaży w trybie aukcji i przetargów publicznych, Badania marketingowe, Dystrybucja materiałów reklamowych [próbek, druków, prospektów, broszur], Impresariat w działalności artystycznej, Doradztwo w zakresie organizacji i zarządzania działalnością gospodarczą, Informacja o działalności gospodarczej, Specjalistyczne doradztwo w zakresie działalności gospodarczej, Usługi edytorskie w dziedzinie reklamy, Uaktualnianie materiałów reklamowych, Prezentowanie produktów w mediach dla celów sprzedaży detalicznej, Organizowanie wystaw w celach handlowych lub reklamowych, Public relations, Agencje public relations, Publikowanie tekstów sponsorowanych, Reklama radiowa, Reklama, Rozpowszechnianie materiałów reklamowych [ulotki, prospekty, druki, próbki], Reklama billboardowa, Reklama za pośrednictwem sieci komputerowej, Wynajmowanie przestrzeni reklamowej, Tworzenie tekstów reklamowych i sponsorowanych, Uaktualnianie materiału reklamowego, Rozpowszechnianie ogłoszeń reklamowych, Wynajmowanie nośników reklamowych, Reklamy korespondencyjne, Przygotowywanie reklam prasowych, Reklamy radiowe, Reklamy telewizyjne, Analizy rynku, Badania rynku, Kreowanie wizerunku [firmy, usług, towaru], Wynajem czasu reklamowego we wszystkich środkach przekazu, **38** Telewizja kablowa, Transmisja programów radiowych, Transmisja programów telewizyjnych, Transmisja satelitarna, Udostępnianie internetowego forum dyskusyjnego, Usługi ogłoszeń elektronicznych [telekomunikacja], **41** Wypożyczanie aparatów i sprzętu kinematograficznego, Usługi związane z organizowaniem i obsługą dyskotek, Studia filmowe, Wypożyczanie filmów kinowych, Obsługa gier w systemie on-line [z sieci informatycznej], Komponowanie muzyki, Organizowanie loterii, Montaż taśm wideo, Wypożyczanie nagrań dźwiękowych, Nagrywanie filmów na taśmach wideo [filmowanie], Usługi związane z obrazami cyfrowymi, Obsługa sal kinowych, Organizowanie i prowadzenie koncertów, Organizowanie przyjęć [rozrywka], Organizowanie spektakli [impresariat], Pisanie scenariuszy, Produkcja filmów, Produkcja filmów na taśmach wideo, Produkcja programów radiowych i telewizyjnych, Produkcja programów radiowych i programów telewizyjnych, Radiowe programy rozrywkowe, Informacja o rozrywce, Organizowanie i prowadzenie seminariów, Studia nagrań, Wypożyczanie taśm wideo, Telewizyjne programy rozrywkowe, Usługi dystrybucji biletów [rozrywka], Organizowanie i obsługa zjazdów.



(111) **361466** (220) 2022 10 11 (210) 548023  
 (151) 2023 02 14 (441) 2022 10 31  
 (732) WEB SPÓŁKA Z OGRANICZONĄ ODPOWIEDZIALNOŚCIĄ,  
 Szczecin (PL)  
 (540) (znak słowno-graficzny)  
 (540) buud  
 (540)



(591) niebieski, pomarańczowy  
 (531) 26.04.04, 27.05.01, 29.01.12  
 (510), (511) **36** Doradcze usługi zarządzania finansowego, Usługi doradcze finansowo-ekonomiczne, Usługi doradcze dotyczące kredytów, Usługi doradcze dotyczące inwestycji kapitałowych, Usługi doradcze związane z inwestycjami, Usługi doradcze dotyczące inwestycji finansowych, Usługi doradcze dotyczące kwestii finansowych, Usługi doradcze dotyczące wyceny nieruchomości, Usługi doradcze dotyczące własności nieruchomości, Finansowe usługi doradcze i dotyczące zarządzania, Usługi doradcze w zakresie strategii finansowych, Usługi doradcze w zakresie kredytów hipotecznych, Usługi doradcze dotyczące zarządzania środkami finansowymi, Usługi doradcze w zakresie planowania finansowego, Usługi doradcze w zakresie finansów osobistych, Usługi doradcze w zakresie funduszy wspólnego inwestowania, Usługi doradcze w zakresie inwestycji i finansów, Usługi doradcze dotyczące finansowania jednostek gospodarczych [corporate finance], Informacja finansowa, usługi doradcze i konsultingowe w zakresie finansów, Usługi doradcze dotyczące nieruchomości, Usługi doradcze dotyczące nieruchomości korporacyjnych, **37** Usługi doradcze w zakresie budowania, Usługi doradcze dotyczące przebudowy budynków, Usługi doradcze dotyczące remontów budynków, Usługi doradcze w zakresie remontów budynków, Usługi doradcze dotyczące konstrukcji budynków i innych struktur, Usługi doradcze, informacyjne i konsultacyjne związane z publicznymi robotami budowlanymi, Zarządzanie projektem budowy, Zarządzanie projektami budowlanymi na terenie budowy, Usługi doradztwa w zakresie budowy budynków, **42** Usługi doradcze dotyczące architektury, Usługi doradcze w zakresie architektury, Usługi doradcze z zakresu architektury, Usługi doradcze w zakresie urbanistyki, Usługi doradcze dotyczące planowania obiektów, Usługi doradcze w zakresie projektowania, Usługi doradcze w zakresie planowania architektonicznego, Usługi doradcze w dziedzinie technologii, Usługi doradcze dotyczące badań technologicznych, Usługi doradcze w zakresie geotechniki, Usługi doradcze w zakresie inżynierii przemysłowej, Usługi doradcze związane z projektowaniem budynków, Planowanie budowy nieruchomości, Kontrola kosztów budowy.

(111) **361467** (220) 2022 07 18 (210) 545252  
 (151) 2023 02 08 (441) 2022 08 16  
 (732) RECORDATI POLSKA SPÓŁKA Z OGRANICZONĄ  
 ODPOWIEDZIALNOŚCIĄ, Warszawa (PL)  
 (540) (znak słowny)  
 (540) Abiregard  
 (510), (511) **5** Produkty lecznicze, Suplementy diety do celów leczniczych, Środki spożywcze specjalnego przeznaczenia medycznego, Suplementy żywnościowe, Odżywcze suplementy diety, Suplementy diety dla ludzi, Nutraceutyki do stosowania jako suplementy diety, Suplementy diety do użytku medycznego, Suplementy diety dla osób ze specjalnymi wymaganiami dietetycznymi, Leki, Środki farmaceutyczne, Dietetyczne środki spożywcze do celów medycznych.

(111) **361468** (220) 2022 10 10 (210) 547982  
 (151) 2023 02 14 (441) 2022 10 31  
 (732) LASEK JACEK WOJCIECH SYKOM  
 ZAKŁAD SYSTEMÓW KOMPUTEROWYCH, Nowosielce (PL)  
 (540) (znak słowno-graficzny)

(540) SyKOF  
 (540)

(591) niebieski, szary  
 (531) 27.05.01, 27.05.05, 27.05.17, 29.01.12  
 (510), (511) **9** Oprogramowanie do planowania zasobów przedsiębiorstwa [ERP], Programy komputerowe, Mobilne aplikacje, Oprogramowanie do zarządzania przedsiębiorstwem, Oprogramowanie biznesowe, Oprogramowanie dla księgowości, Oprogramowanie dla przedsiębiorstw, Oprogramowanie do zarządzania finansami, Oprogramowanie logistyczne, Oprogramowanie, Komputerowe bazy danych, **35** Doradztwo w zakresie prowadzenia działalności gospodarczej, Systematyzacja danych w komputerowych bazach danych, **42** Analizy systemów komputerowych, Doradztwo w dziedzinie analizy systemów komputerowych, Usługi doradcze dotyczące analizy systemów komputerowych, Doradztwo w sprawach sprzętu komputerowego, Instalacja oprogramowania komputerowego, Aktualizacja oprogramowania komputerowego, Programowanie komputerów, Projektowanie systemów informatycznych, Konserwacja oprogramowania komputerowego, Powielanie oprogramowania komputerowego.

(111) **361469** (220) 2022 03 07 (210) 540675  
 (151) 2023 02 14 (441) 2022 10 31  
 (732) 4RE SPÓŁKA Z OGRANICZONĄ ODPOWIEDZIALNOŚCIĄ,  
 Warszawa (PL)  
 (540) (znak słowno-graficzny)  
 (540) PHOX  
 (540)



(591) pomarańczowy, czarny  
 (531) 03.01.08, 03.01.24, 26.05.10, 26.03.23, 26.03.04, 27.05.01, 29.01.12  
 (510), (511) **9** Smartfony, Zegarki inteligentne, Tablety, Tablety cyfrowe, Komputery, Komputery i sprzęt komputerowy, Komputery kieszonkowe w postaci zegarka, Komputery przenośne, Komputery typu all-in-one, Sprzęt z zakresu rzeczywistości wirtualnej, Okulary do rzeczywistości wirtualnej, **28** Kontrolery do urządzeń do gier wideo, Konsole do gier video, Przenośne konsole do gier wideo, Sprzęt do gier wideo, **35** Usługi sprzedaży detalicznej związane z telefonami komórkowymi, Usługi sprzedaży detalicznej dotyczące smartwatchów, Usługi sprzedaży detalicznej w związku ze sprzętem audiowizualnym, Usługi sprzedaży detalicznej w związku ze sprzętem informatycznym, **37** Instalowanie i naprawa sprzętu telekomunikacyjnego, Instalowanie i naprawa telefonów, Instalowanie, konserwacja i naprawa sprzętu komputerowego i urządzeń telekomunikacyjnych, Instalowanie, konserwacja i naprawa sprzętu komputerowego, Instalowanie i naprawa komputerów, Naprawa i konserwacja smartfonów, Usługi konsultacyjne związane z instalacją, konserwacją i naprawą sprzętu komputerowego, Instalacja, konserwacja i naprawa sprzętu do sieci komputerowych i technologii informacyjnej, Naprawa i konserwacja projektorów filmowych, **38** Wynajem urządzeń telekomunikacyjnych, Wynajem sprzętu telekomunikacyjnego, Wynajem sprzętu komunikacji komórkowej, Wynajem urządzeń do dostarczania wiadomości, Wynajem urządzeń do przechowywania wiadomości, Wypożyczanie komputerowych urządzeń i przyrządów łącznościowych, Wypożyczanie smartfonów, Bezprzewodowe usługi telefoniczne, Usługi telefoniczne i telekomunikacyjne, Usługi elektronicznej transmisji danych, Mobilne usługi medialne w postaci elektronicznej transmisji medialnych treści rozrywkowych, Usługi

komunikacyjne w zakresie elektronicznej transmisji obrazów, Usługi transmisji audiowizualnej, Usługi transmisji cyfrowej, Usługi transmisji danych, Usługi transmisji danych przez sieci telekomunikacyjne, Usługi transmisji elektronicznej i telekomunikacyjnej, Interaktywne usługi telekomunikacyjne, Usługi telekomunikacyjne, Usługi telekomunikacyjne świadczone w oparciu o Internet, Usługi telekomunikacyjne świadczone przez Internet, intranet i extranet, Usługi telekomunikacyjne świadczone za pośrednictwem sieci światłowodowych, bezprzewodowych i kablowych, **39** Wynajem dronów do fotografowania, Wynajem dronów obserwacyjnych, Wynajem dronów ochroniających, **41** Wynajem sprzętu do gier wideo, Wynajem projektatorów filmowych, Wynajem sprzętu audio i wideo, Wynajem sprzętu audiowizualnego, Wynajem sprzętu i urządzeń audiowizualnych i fotograficznych, **42** Wynajem komputerów, Wynajem komputerów i oprogramowania komputerowego, Wynajem sprzętu komputerowego, Wynajem urządzeń peryferyjnych do komputerów, Wynajem sprzętu i oprogramowania komputerowego.

(111) **361470** (220) 2022 06 15 (210) 544140  
 (151) 2023 02 14 (441) 2022 10 31  
 (732) PIASECKI MIROSŁAW, Wrocław (PL);  
 SOKÓŁ-WOŹNIAK JOANNA, Bielany Wrocławskie (PL)  
 (540) (znak słowno-graficzny)  
 (540) envirail  
 (540)



(591) biały, niebieski, jasnoniebieski  
 (531) 26.01.04, 26.01.16, 26.01.18, 26.11.03, 26.11.12, 27.05.01, 27.05.02, 29.01.13  
 (510), (511) **37** Budowa linii kolejowych, Budowanie dróg kolejowych, **42** Projektowanie konstrukcji, Projektowanie urbanistyczne, Projektowanie architektoniczne, Projektowanie techniczne, Konstrukcyjne (Projektowanie-), Projektowanie sieci dróg, Projektowanie i opracowywanie sieci, Projektowanie systemów inżynierii budowlanej, Projektowanie techniczne i doradztwo, Usługi doradcze dotyczące ochrony środowiska, Doradztwo w zakresie ochrony środowiska, Usługi badawcze w zakresie ochrony środowiska, Usługi konsultacyjne w zakresie środowiska naturalnego, Usługi doradcze w zakresie zanieczyszczenia środowiska, Usługi doradcze związane z bezpieczeństwem środowiska, Kompilacja informacji dotyczących środowiska, Badania dotyczące ochrony środowiska, Badania środowiska, Usługi doradcze związane z badaniami w dziedzinie ochrony środowiska, Konsultacja techniczna w dziedzinie inżynierii środowiska.  
 (551) wspólne prawo ochronne

(111) **361471** (220) 2022 06 15 (210) 544141  
 (151) 2023 02 14 (441) 2022 10 31  
 (732) PIASECKI MIROSŁAW, Wrocław (PL);  
 SOKÓŁ-WOŹNIAK JOANNA, Bielany Wrocławskie (PL)  
 (540) (znak słowny)  
 (540) Envirail  
 (510), (511) **37** Budowa linii kolejowych, Budowanie dróg kolejowych, **42** Projektowanie konstrukcji, Projektowanie urbanistyczne, Projektowanie architektoniczne, Projektowanie techniczne, Konstrukcyjne (Projektowanie-), Projektowanie sieci dróg, Projektowanie i opracowywanie sieci, Projektowanie systemów inżynierii budowlanej, Projektowanie techniczne i doradztwo, Usługi doradcze dotyczące ochrony środowiska, Doradztwo w zakresie ochrony środowiska, Usługi badawcze w zakresie ochrony środowiska, Usługi konsultacyjne w zakresie środowiska naturalnego, Usługi doradcze w zakresie zanieczyszczenia środowiska, Usługi doradcze związane z bezpieczeństwem środowiska, Kompilacja informacji dotyczących środowiska,

Badania dotyczące ochrony środowiska, Badania środowiska, Usługi doradcze związane z badaniami w dziedzinie ochrony środowiska, Konsultacja techniczna w dziedzinie inżynierii środowiska.  
 (551) wspólne prawo ochronne

(111) **361472** (220) 2022 09 16 (210) 547296  
 (151) 2023 01 25 (441) 2022 10 10  
 (732) NORINVEST SPÓŁKA Z OGRANICZONĄ  
 ODPOWIEDZIALNOŚCIĄ, Klecza Dolna (PL)  
 (540) (znak słowno-graficzny)  
 (540) ENCAR  
 (540)



(591) niebieski, czerwony  
 (531) 29.01.12, 27.05.01, 26.11.03, 26.11.08  
 (510), (511) **39** Wypożyczanie samochodów, Rezerwacja wypożyczanych samochodów, Usługi wynajmu samochodów, Wynajem samochodów elektrycznych, Usługi wynajmu pojazdów samochodowych, Organizowanie wynajmu samochodów, Wynajem samochodów, Usługi w zakresie wypożyczania samochodów, Usługi agencji rezerwującej wynajem samochodów, Usługi rezerwacji w zakresie wynajmu samochodów, Usługi w zakresie wypożyczania pojazdów samochodowych, Udzielanie informacji związanych z usługami wynajmu samochodów, Usługi car-sharingu, Usługi holowania samochodów, Rezerwacja samochodów do wynajęcia, Udzielanie informacji o samochodach do wynajęcia za pośrednictwem Internetu, Wynajem pojazdów, Wynajem przyczep, Wynajem pojazdów pasażerskich, Wynajem pojazdów transportowych, Wynajem silnikowych pojazdów lądowych, Wynajem maszyn i urządzeń do załadunku i rozładunku, Wynajem maszyn i urządzeń do pakowania lub zawijania.

(111) **361473** (220) 2022 05 13 (210) 543047  
 (151) 2023 02 07 (441) 2022 10 24  
 (732) ŁOZOWSKI KAMIL LOZAR.PL, Białystok (PL)  
 (540) (znak słowno-graficzny)  
 (540) LOZAR.PL elektronarzędzia  
 (540)



**LOZAR.PL**  
 elektronarzędzia

(591) czarny, pomarańczowy, czerwony, błękitny  
 (531) 29.01.14, 27.05.01, 24.01.01, 26.13.25  
 (510), (511) **7** Wkrętarki, wiertarko-wkrętarki, szlifierki kątowe, wyrzynarki, pilarki tarczowe, pilarki szablaste, pilarki łańcuchowe, wiertarki elektryczne, młotowiertarki, młoty udarowe, młoty udarowo-obrotowe, szlifierki mimośrodowe, szlifierki oscylacyjne, szlifierki typu delta, szlifierki do gipsu, szlifierki proste, kosiarki o napędzie elektrycznym, odkurzacze przemysłowe, odkurzacze samochodowe, dmuchawy, zakrętarki udarowe, klucze udarowe, strugi o napędzie elektrycznym, wkrętarki do frez płyt gk, frezarki, mieszarki, wiertnice, statywy, bruzdownice, szlifierki do betonu, szlifierki stołowe, szlifierki taśmowe, szyny prowadzące, zagłębiarki, piły ukośnice, piły taśmowe, piły stołowe, tarcze pilarskie, łańcuchy pilarskie, brzeszczyty do pił o napędzie elektrycznym, nasadki, bity, uchwyty narzędziowe, zestawy akcesoriów do narzędzi elektrycznych, wiertła, zestawy narzędzi o napędzie elektrycznym, zestawy combo elektronarzędzi akumulatorowych, myjki ciśnieniowe, narzędzia wielofunkcyjne o napędzie elektrycznym, **8** Podkaszarki, nożyce do trawy, nożyce do żywopłotu, rozdzieraki, nożyce do blachy, sekatory, zestawy narzędzi, klucze płaskie, dłuta, zestawy narzędzi ręcznych, pistolety do sylikonu, **9** Dalmierze, poziomicze laserowe, lasery krzyżowe, detektory, radio budowlane, akumulatory, ładowarki, lasery rotacyjne,

niwelatory, suwmiarki, odbiorniki laserowe, lasery liniowe, lasery punktowe, koła pomiarowe, kamery termowizyjne, mierniki kąta, mikrometry, poziomicze, kamery inspekcyjne, mierniki wilgotności, adaptory, **11** Opalarki, latarki.

(111) **361474** (220) 2022 09 27 (210) 547603  
 (151) 2023 02 08 (441) 2022 10 24  
 (732) SIMPLEBLW SPÓŁKA Z OGRANICZONĄ  
 ODPOWIEDZIALNOŚCIĄ, Toruń (PL)  
 (540) (znak słowno-graficzny)  
 (540) OSWAJAM JEDZENIE  
 (540)



(591) biały, ciemnoróżowy, czarny  
 (531) 02.09.14, 11.03.18, 26.11.02, 26.11.13, 27.05.01, 27.05.17, 29.01.13  
 (510), (511) **41** Edukacja z zakresu żywienia ludzi oraz psychodietetyki.

(111) **361475** (220) 2022 09 27 (210) 547606  
 (151) 2023 02 08 (441) 2022 10 24  
 (732) SIMPLEBLW SPÓŁKA Z OGRANICZONĄ  
 ODPOWIEDZIALNOŚCIĄ, Toruń (PL)  
 (540) (znak słowno-graficzny)  
 (540) OSWAJAM JEDZENIE  
 (540)



(591) biały, ciemnoróżowy, czarny  
 (531) 02.09.14, 11.03.18, 27.05.01, 27.05.04, 27.05.08, 29.01.13  
 (510), (511) **41** Edukacja z zakresu żywienia ludzi oraz psychodietetyki.

(111) **361476** (220) 2022 07 13 (210) 545076  
 (151) 2023 02 08 (441) 2022 10 24  
 (732) FUNDACJA WSPIERANIA KULTURY I SPORTU SILESIA,  
 Katowice (PL)  
 (540) (znak słowno-graficzny)  
 (540) MMA SILESIA  
 (540)



(531) 21.03.23, 09.03.16, 26.11.02, 26.05.01, 27.05.01  
 (510), (511) **25** Kurtki sportowe, Koszule sportowe, Bluzy sportowe, Komplety sportowe, Spodnie sportowe, Znaczniki [naruszki] sportowe, Bluzy sportowe z kapturem, Spodnie z ochraniaczami do użytku sportowego, Szorty z ochraniaczami do użytku sportowego, Stroje sportowe, **28** Artykuły sportowe, Nakolanniki [artykuły sportowe], Ochraniacze przedramienia [artykuły sportowe], Artykuły gimnastyczne i sportowe, Nagolenniki do użytku sportowego, Ławki

do użytku sportowego, Nakolanniki do użytku sportowego, Ochraniacze na pięści [artykuły sportowe], Ochraniacze nóg do użytku sportowego, **32** Napoje bezalkoholowe, Napoje izotoniczne, Napoje energetyzujące, Napoje orzeźwiające, Napoje proteinowe, Napoje na bazie piwa, Napoje bezalkoholowe o smaku piwa, Napoje sportowe wzbogacane proteinami, Napoje bezalkoholowe zawierające soki owocowe, Napoje dla sportowców zawierające elektrolity, Napoje na bazie orzechów i soi, **41** Usługi edukacyjne, rozrywkowe i sportowe, Usługi sportowe, Obozy sportowe, Szkolenie sportowe, Zajęcia sportowe, Udostępnianie sprzętu sportowego, Organizowanie obozów sportowych, Organizowanie zawodów sportowych, Usługi w zakresie edukacji sportowej, Usługi w zakresie rozrywki sportowej.

(111) **361477** (220) 2022 09 05 (210) 546839  
 (151) 2023 02 07 (441) 2022 10 24  
 (732) GŁĘBOWSKI ADRIAN OPTIKAL PHU, Poznań (PL)  
 (540) (znak słowno-graficzny)  
 (540) Dessoto POLARIZED  
 (540)



(591) czerwony, zielony, niebieski, żółty, pomarańczowy, szary, czarny, biały  
 (531) 25.07.05, 26.04.09, 27.05.01, 27.05.10, 29.01.15  
 (510), (511) **9** Okulary przeciwsłoneczne, Oprawki do okularów, Ochronne okulary, Modne okulary przeciwsłoneczne, Modne okulary, Okulary, Okulary dla dzieci, Okulary dla rowerzystów, Okulary antyrefleksyjne, Etui na okulary, Etui na okulary i okulary przeciwsłoneczne, Etui na okulary przeciwsłoneczne, Etui na okulary słoneczne.

(111) **361478** (220) 2022 09 06 (210) 546919  
 (151) 2023 01 31 (441) 2022 10 17  
 (732) HENKELL FREIXENET POLSKA SPÓŁKA Z OGRANICZONĄ  
 ODPOWIEDZIALNOŚCIĄ, Toruń (PL)  
 (540) (znak słowno-graficzny)  
 (540) DISTILLED GIN DISTILLED LUBUSKI GIN SWEET GRAPEFRUIT  
 SELECTED INGREDIENTS Original distilled gin with bitter-sweet grapefruit taste. PRODUCT OF POLAND LUBUSKI SINCE 1987  
 (540)



(591) różowy, srebrny, szary, pomarańczowy, zielony, niebieski, brązowy, czarny  
 (531) 27.05.01, 27.07.01, 29.01.15, 25.01.15, 25.01.17, 19.07.01, 05.03.13, 05.03.22, 05.07.11, 05.07.22, 05.07.23  
 (510), (511) **33** Napoje alkoholowe, Gin.



(111) **361479** (220) 2022 09 14 (210) 547174  
 (151) 2023 02 14 (441) 2022 10 31  
 (732) FENIKSCHEMIA SPÓŁKA Z OGRANICZONĄ  
 ODPOWIEDZIALNOŚCIĄ, Zambrow (PL)  
 (540) (znak słowno-graficzny)  
 (540) POWER CLEAN POZNAJ NASZĄ MOC  
 (540)



(591) niebieski, czerwony, biały  
 (531) 27.05.01, 27.05.05, 27.05.17, 29.01.13, 26.04.04  
 (510), (511) **3** Detergenty.

(111) **361480** (220) 2022 09 15 (210) 547219  
 (151) 2023 02 14 (441) 2022 10 31  
 (732) KOZIOROWSKI STEFAN, Warszawa (PL)  
 (540) (znak słowny)  
 (540) BioFema

(510), (511) **3** Środki perfumeryjne, Olejki eteryczne, Olejki destylowane do pielęgnacji urody, Nielecznicze preparaty do pielęgnacji urody, Kosmetyki, Kosmetyki do pielęgnacji urody, Kosmetyki w gotowych zestawach, Kosmetyki zawierające kwas hialuronowy, Preparaty kosmetyczne wspomagające odchudzanie, Koncentraty nawilżające [kosmetyki], Kremy do twarzy i ciała, Serum do twarzy i ciała, Balsamy i lotiony do twarzy i ciała, Masła do ciała, Mleczka do twarzy i ciała, Toniki do twarzy i ciała jako kosmetyki, Wody kosmetyczne, Produkty do demakijażu, Kosmetyki do makijażu, Środki do pielęgnacji włosów, Szampony, Produkty do depilacji, Lakiery do paznokci, Preparaty do pielęgnacji paznokci, Oleje kosmetyczne, Produkty kosmetyczne zapewniające ochronę przeciwsłoneczną, Środki do czyszczenia zębów, Środki do pielęgnacji zębów i jamy ustnej, Produkty do higieny ciała nielecznicze: żele, kremy, płyny i olejki pod prysznic i do kąpieli, Sole kąpielowe do celów innych niż lecznicze, Chusteczki kosmetyczne zawierające preparaty kosmetyczne, Dezodoranty, Antyperspiranty, Żele kosmetyczne, Pudry i talki kosmetyczne, Maski do ciała w proszku [do użytku kosmetycznego], Maseczki do twarzy, Maseczki do ciała, Maseczki do włosów, Maseczki do skóry, Oczyszczające maseczki do twarzy, Maseczki nawilżające do skóry, Żelowe maseczki na oczy, Maseczki do ciała w kremie, Maseczki zwiężające pory stosowane jako kosmetyki, Maseczki do pielęgnacji skóry, Maseczki do pielęgnacji skóry rąk, Maseczki do pielęgnacji skóry stóp, Żele do twarzy i do ciała do celów leczniczych, **5** Produkty farmaceutyczne, Preparaty lecznicze do pielęgnacji zdrowia, Produkty lecznicze, Preparaty witaminowe do celów medycznych, Preparaty i substancje mineralne do celów medycznych, Mineralne dodatki do żywności, Mineralne wody do celów leczniczych, Preparaty wspomagające leczenie, Suplementy diety, Suplementy diety do użytku medycznego, Suplementy diety do użytku dietetycznego, Odżywcze suplementy diety, Dietetyczne środki spożywcze do celów medycznych, Środki spożywcze specjalnego przeznaczenia medycznego, Dietetyczne substancje przystosowane do celów medycznych, Preparaty ziołowe do celów medycznych, Zioła lecznicze, Herbaty ziołowe do celów leczniczych, Kosmetyki lecznicze, Kremy lecznicze, Kremy lecznicze do pielęgnacji skóry, Kremy do stosowania na noc [lecznicze], Nasączone płatki lecznicze, Produkty i preparaty lecznicze do pielęgnacji skóry, Emulsje do twarzy i do ciała do celów leczniczych, Płyny do twarzy i do ciała do celów leczniczych, Pianki do twarzy i do ciała do celów leczniczych, Preparaty medyczne w postaci leczniczych kremów, emulsji, płynów, żeli, oliwek i balsamów do skóry alergicznej i wrażliwej, skóry suchej, skóry trądzikowej, skóry z problemami naczynkowymi, skóry z trądzikiem różowatym, skóry z przebarwieniami, skóry z problemami łuszczykowymi, do skóry kobiet w ciąży lub po ciąży, Preparaty lecznicze dla skóry dzieci, Preparaty dla skóry atopowej, Sole do kąpieli do celów medycznych, Kremy lecznicze do ochrony skóry, Peelingi [preparaty] do użytku medycznego, Środki do higieny intymnej dla kobiet,

Lecznicze: balsamy, olejki, sole, Toniki [lecznicze], Toniki do celów medycznych, Sole mineralne do kąpieli, Terapeutyczne lecznicze preparaty do kąpieli, Preparaty do dezynfekcji rąk, Komórki rekondytuowane do zabiegów medycznych w zakresie pielęgnacji skóry, Produkty biobójcze do celów medycznych, Preparaty biologiczne do celów medycznych, Produkty bakteriobójcze do celów medycznych, Szczepionki dla ludzi, Surowice, Preparaty krwiopochodne, Preparaty biotechnologiczne do celów medycznych, Preparaty farmaceutyczne do pielęgnacji skóry, Preparaty przeciwtrądzikowe, Preparaty i artykuły dentystyczne oraz lecznicze środki do czyszczenia zębów, Płyny farmaceutyczne, Żywność dla niemowląt, Plastry, materiały opatrunkowe, Okłady do celów medycznych, Środki sanitarne do celów medycznych, Środki odkażające, Preparaty weterynaryjne, Chemiczne preparaty i materiały diagnostyczne do celów medycznych, Preparaty diagnostyczne do celów medycznych, Czopki lecznicze, Preparaty enzymatyczne do celów leczniczych, Gummy do żucia do celów leczniczych, Napoje, zioła lecznicze, Napary lecznicze, Leki wzmacniające, **10** Aparaty i instrumenty medyczne i weterynaryjne, Akcesoria wspomagające współżycie seksualne, Wyroby medyczne, mianowicie aparaty i instrumenty medyczne, Odzież medyczna, Artykuły ortopedyczne i przyrządy ułatwiające poruszanie się, Protezy i sztuczne implanty, Okłady do podtrzymywania ciała, Okłady do lodu do leczenia obrażeń, Urządzenia i przyrządy do fizjoterapii i rehabilitacji, Plastry chłodzące do celów medycznych, Silikonowe plastry żelowe do leczenia blizn, Meble i pościel do celów medycznych, sprzęt do przenoszenia pacjentów.

(111) **361481** (220) 2022 09 16 (210) 547256  
 (151) 2023 02 14 (441) 2022 10 31  
 (732) FEELGOOD SPÓŁKA Z OGRANICZONĄ  
 ODPOWIEDZIALNOŚCIĄ, Kraków (PL)  
 (540) (znak słowno-graficzny)  
 (540) feelgood! FOR RUN  
 (540)



(531) 27.05.01, 27.05.13, 27.05.17, 24.17.01, 24.17.04, 24.13.09  
 (510), (511) **24** Materiały na bieliznę osobistą, Bielizna kąpielowa, z wyjątkiem odzieży, Duże ręczniki kąpielowe, Duże ręczniki, Drukowane tkaniny w belach, Elastyczne tkane materiały tekstylne, Etykiety tekstylne do oznaczania odzieży, Etykiety tekstylne do oznaczania bielizny, Etykiety tekstylne na kody kreskowe, Etykiety z materiałów tekstylnych, Koce bawełniane, Kołdry, Kołdry z materiałów tekstylnych, Materiał ręcznikowy, Materiał tekstylny do pakowania prezentów, Metki z tkanin przyczepiane do odzieży, Metki tekstylne do doczepiania do bielizny, Metki tekstylne, Polar wykonany z kopolimerów, Polar wykonany z polipropylenu, Polar wykonany z poliestru, Ręczniki, Ręczniki do twarzy, Ręczniki z kapturem, Ręczniki duże kąpielowe, Ręczniki plażowe, Rękawice kąpielowe, Tekstylia do produkcji artykułów odzieżowych, Narzuty, Tekstylne ręczniki do ćwiczeń, Tkaniny elastyczne na odzież, Tkaniny drukowane, Tkaniny do zastosowania w produkcji odzieży, Tkaniny nieprzemakalne, Tkaniny poliestrowe, Tkaniny typu siatkowego, Tkaniny ubraniowe, Wyściółki z materiału do obuwia, Wyściółki lniane do butów, Tkanina do użytku w produkcji toreb, Tkanina do obuwia, Tkaniny bawełniane, Znaczniki, metki z tkaniny do materiałów tekstylnych, **25** Akcesoria na szyję, Apaszki, Bandany, Bandany na szyję, Bermudy, szorty, Bezrękawniki, Bielizna, Bielizna damska, Bielizna damska typu body, Bielizna termoaktywna, Bielizna funkcjonalna, Bielizna dla kobiet, Bielizna dla mężczyzn, Biustonosze, Biustonosze bez ramiączek, Biustonosze miękkie, nieuszywane, Bluzki, Bluzki z krótkimi rękawami, Bluzy dresowe, Bluzy polarowe, Bluzy sportowe, Bluzy sportowe z kapturem, Bluzy z kapturem, Body niemowlęce, Bokserki damskie, bielizna, Bokserki, Buty do jogi, Buty do jazdy na rowerze, Buty damskie, Buty do biegania, Chustki, apaszki, Buty sportowe, Buty treningowe, obuwie sportowe, Buty sznurowane, Czapki sportowe, Czapki, nakrycia głowy, Ciepła bielizna z długim rękawem i długimi nogawkami, Chusty, szale na głowę, Chusty pareo, Chusty plażowe, Chusty, odzież, Daszki przeciwsłoneczne, Daszki przeciwsłoneczne, nakrycia głowy, Daszki, odzież, Daszki jako nakrycia głowy, Daszki do cza-

pek, Daszki, Damskie luźne topy, Czapki ze sztucznego futra, Czapki z daszkiem, Czapki z pomponem, Długie kurtki, Funkcjonalne spodnie termoaktywne, Funkcjonalne koszulki termoaktywne, Getry, Kamizelki, Kaptury, odzież, Kaptury, Kąpielówki, Kamizelki puchowe, Kostiumy kąpielowe, Kostiumy kąpielowe dla mężczyzn, Kostiumy kąpielowe dla kobiet, Komplet sportowy, Komplet odzieżowy ze spodenkami, Komplet koszulek i spodenek, Komplet do joggingu, odzież, Komplet do biegania, odzież, Kominarki narciarskie, Kominarki, Koszule z długimi rękawami, Koszule, Koszule z dzianiny, Koszule sportowe, Koszule codzienne, Kostiumy kąpielowe z usztywnianymi miseczkami, Koszulki z nadrukami, Koszulki z krótkim rękawem, Koszulki typu rash-guard do sportów wodnych, chroniące przed promieniowaniem UV, Koszulki sportowe z krótkimi rękawami, Koszulki do jogi, Koszulki bez rękawów do biegania, Koszulki bez rękawów, Koszule z kołnierzykiem, Kurtki dresowe, Kurtki dżinsowe, Kurtki bez rękawów, Kurtki, Krótkie spodnie, Krótkie piżamy damskie, Krawaty, Kurtki odblaskowe, Kurtki sportowe, Kurtki sportowe do rozgrzewki, Kurtki wiatroszczelne, Kurtki nieprzemakalne, Majtki, Majtki damskie, Legginsy, Letnie sukienki, Legginsy ciężowe, Kurtki z kapturem chroniące przed zimnem i wiatrem, Nakrycia głowy, Nakrycia głowy dla dzieci, Męskie apaszki, Maski ochronne, modna odzież, Maski ochronne, odzież, Maseczki na twarz, odzież, nie do celów medycznych lub sanitarnych, Maski na oczy do spania, Obuwie, Obuwie damskie, Obuwie męskie, Obuwie codzienne, Obcisłe topy bez ramiączek, Nauszniki, odzież, Obuwie sportowe, Obuwie przeciwdeszczowe, Obuwie lekkoatletyczne, Obuwie do uprawiania sportów, Ocieplacze na szyję, Odzież codzienna, Odzież męska, damska i dziecięca, Odzież dla rowerzystów, Odzież do biegania, Odzież gimnastyczna, Odzież nieprzemakalna, Odzież o termoizolacyjnych właściwościach, Odzież przeciwdeszczowa, Odzież treningowa, Odzież triathlonowa, Odzież wiatroszczelna, Odzież wierzchnia dla kobiet, Odzież wierzchnia dla mężczyzn, Odzież wierzchnia na złe warunki pogodowe, Odzież wodoodporna, Ogrzewacze do nadgarstków, Ogrzewacze rąk, odzież, Ogrzewacze stóp, nieelektryczne, Okrycia głowy z daszkiem, Okrycia przeciwdeszczowe, Okrycia wierzchnie, odzież, Okrycia zakładane na kostiumy kąpielowe, Opaski na biust, odzież, Opaski na głowę, Opaski na głowę pochłaniające pot, Opaski przeciwpotne, Opaski na szyję, części odzieży, Opaski przeciwpotne na nadgarstek, Peleryny nieprzemakalne, Peleryny, płaszcze, Pelerynki, Piżamy, Płaszcze przeciwdeszczowe, Płaszcze sportowe, Polary, Połączenie koszulki z majtkami, bielizna damska, Podkoszulki sportowe, Rękawiczki zimowe, Rękawiczki z materiałem przewodzącym na czubkach palców, które można nosić podczas używania podręcznych urządzeń elektronicznych z ekranem dotykowym, Rękawiczki z jednym palcem, Rękawiczki, odzież, Rękawiczki dla rowerzystów, Rękawiczki bez palców, Ramiączka do biustonoszy, Skarpetki sportowe, Skarpetki przeciwpotne, Skarpetki męskie, Skarpetki dla sportowców, Skarpetki antypoślizgowe, Skarpetki, Skarpetki wchłaniające pot, Skarpety do jogi, Skarpety do kostek, Skarpety termoaktywne, Spodenki dla rowerzystów, Spódnico-spodenki, Spódnico-spodnie, Spodnie, Spodnie do ćwiczeń fizycznych, Spodnie do joggingu, Spodnie dresowe, Spodnie do jogi, Staniki sportowe, Spodnie ze stretchu, Spodnie sportowe pochłaniające wilgoć, Stroje sportowe, Stroje plażowe, Swetry, odzież, Szale, Szale i chusty na głowę, Szale-tuby, Szaliki, Szaliki do zawijania wokół szyi, Szaliki rurkowe, kominy na szyję, Szelki, Szlafroki, Szlafroki wypoczynkowe, Szorty, odzież, Szorty kąpielowe, Szorty sportowe, T-shirty z krótkim rękawem, Topy do biegania, Topy bez ramiączek, Topy do jogi, Topy, odzież, Topy sportowe do rozgrzewki, Topy wiązane na szyi, Ubrania codzienne, Wkładki do obuwia, Wkładki do obuwia, nie do celów ortopedycznych, Wstawki do kostiumów kąpielowych, części odzieży, Znaczniki treningowe, **35** Usługi reklamowe, promocyjne i marketingowe, Pomoc w prowadzeniu działalności gospodarczej, Zarządzanie i administrowanie działalnością gospodarczą, Handel detaliczny, hurtowy i internetowy obejmujący następujące towary: materiały na bieliznę osobistą, bielizna kąpielowa, z wyjątkiem odzieży, duże ręczniki kąpielowe, duże ręczniki, drukowane tkaniny w belach, elastyczne tkane materiały tekstylne, etykiety tekstylne do oznaczania odzieży, etykiety tekstylne do oznaczania bielizny, etykiety tekstylne na kody kreskowe, etykiety z materiałów tekstylnych, koce bawełniane, koldry, koldry z materiałów tekstylnych, materiał ręcznikowy, materiał tekstylny do pakowania prezentów, metki z tkanin przyczepiane do odzieży, metki tekstylne do doczepiania do bielizny, metki tekstylne, polar wykonany z kopolimerów, polar wykonany z polipropylenu, polar wykonany z poliestru, ręczniki, ręczniki do twarzy, ręczniki z kapturem, ręczniki duże kąpielowe, ręczniki plażowe, rękawice kąpielowe, tekstylia do produkcji artykułów odzieżowych, na-

rzuty, tekstylne ręczniki do ćwiczeń, tkaniny elastyczne na odzież, tkaniny drukowane, tkaniny do zastosowania w produkcji odzieży, tkaniny nieprzemakalne, tkaniny poliestrowe, tkaniny typu siatkowego, tkaniny ubraniowe, wyściółki z materiału do obuwia, wyściółki lniane do butów, tkanina do użytku w produkcji toreb, tkanina do obuwia, tkaniny bawełniane, znaczniki, metki z tkaniny do materiałów tekstylnych, Handel detaliczny, hurtowy i internetowy obejmujący następujące towary: akcesoria na szyję, apaszki, bandany, bandany na szyję, bermudy, szorty, bezrękawniki, bielizna, bielizna damska, bielizna damska typu body, bielizna termoaktywna, bielizna funkcjonalna, bielizna dla kobiet, bielizna dla mężczyzn, biustonosze, biustonosze bez ramiączek, biustonosze miękkie, nieusztywniane, bluzki, bluzki z krótkimi rękawami, bluzki dresowe, bluzki polarowe, bluzki sportowe, bluzki sportowe z kapturem, bluzki z kapturem, body niemowlęce, bokserki damskie, bielizna, bokserki, buty do jogi, buty do jazdy na rowerze, buty damskie, buty do biegania, chustki, apaszki, buty sportowe, buty treningowe, obuwie sportowe, buty sznurowane, czapki sportowe, czapki, nakrycia głowy, ciepła bielizna z długim rękawem i długimi nogawkami, chusty, szale na głowę, chusty pareo, chusty plażowe, chusty, odzież, daszki przeciwsłoneczne, daszki przeciwsłoneczne, nakrycia głowy, daszki, odzież, daszki jako nakrycia głowy, daszki do czapek, daszki, damskie luźne topy, czapki ze sztucznego futra, czapki z daszkiem, czapki z pomponem, długie kurtki, funkcjonalne spodnie termoaktywne, funkcjonalne koszulki termoaktywne, getry, kamizelki, kaptury, odzież, kaptury, kąpielówki, kamizelki puchowe, kostiumy kąpielowe, kostiumy kąpielowe dla mężczyzn, kostiumy kąpielowe dla kobiet, komplet sportowy, komplet odzieżowy ze spodenkami, komplet koszulek i spodenek, komplet do joggingu, odzież, komplet do biegania, odzież, kominarki, kominarki narciarskie, koszule z długimi rękawami, koszule, koszule z dzianiny, koszule sportowe, koszule codzienne, kostiumy kąpielowe z usztywnianymi miseczkami, koszulki z nadrukami, koszulki z krótkim rękawem, Handel detaliczny, hurtowy i internetowy obejmujący następujące towary: koszulki typu rash-guard do sportów wodnych, chroniące przed promieniowaniem UV, koszulki sportowe z krótkimi rękawami, koszulki do jogi, koszulki bez rękawów do biegania, koszulki bez rękawów, koszule z kołnierzykiem, Handel detaliczny, hurtowy i internetowy obejmujący następujące towary: kurtki, kurtki dresowe, kurtki dżinsowe, kurtki bez rękawów, krótkie spodnie, krótkie piżamy damskie, krawaty, kurtki odblaskowe, kurtki sportowe, kurtki sportowe do rozgrzewki, kurtki wiatroszczelne, kurtki nieprzemakalne, majtki, majtki damskie, legginsy, letnie sukienki, legginsy ciężowe, kurtki z kapturem chroniące przed zimnem i wiatrem, nakrycia głowy, nakrycia głowy dla dzieci, męskie apaszki, maski ochronne, modna odzież, maski ochronne, odzież, maseczki na twarz, odzież, nie do celów medycznych lub sanitarnych, maski na oczy do spania, obuwie, obuwie damskie, obuwie męskie, obuwie codzienne, obcisłe topy bez ramiączek, nauszniki, odzież, obuwie sportowe, obuwie przeciwdeszczowe, obuwie lekkoatletyczne, obuwie do uprawiania sportów, ocieplacze na szyję, odzież codzienna, odzież męska, damska i dziecięca, odzież dla rowerzystów, odzież do biegania, odzież gimnastyczna, odzież nieprzemakalna, odzież o termoizolacyjnych właściwościach, odzież przeciwdeszczowa, odzież treningowa, odzież triathlonowa, odzież wiatroszczelna, odzież wierzchnia dla kobiet, odzież wierzchnia dla mężczyzn, odzież wierzchnia na złe warunki pogodowe, odzież wodoodporna, ogrzewacze do nadgarstków, ogrzewacze rąk, odzież, ogrzewacze stóp, nieelektryczne, okrycia głowy z daszkiem, okrycia przeciwdeszczowe, okrycia wierzchnie, odzież, okrycia zakładane na kostiumy kąpielowe, opaski na biust, odzież, opaski na głowę, opaski na głowę pochłaniające pot, opaski przeciwpotne, opaski na szyję, części odzieży, opaski przeciwpotne na nadgarstek, Handel detaliczny, hurtowy i internetowy obejmujący następujące towary: peleryny nieprzemakalne, peleryny, płaszcze, pelerynki, piżamy, płaszcze przeciwdeszczowe, płaszcze sportowe, polary, połączenie koszulki z majtkami, bielizna damska, podkoszulki sportowe, rękawiczki zimowe, rękawiczki z materiałem przewodzącym na czubkach palców, które można nosić podczas używania podręcznych urządzeń elektronicznych z ekranem dotykowym, rękawiczki z jednym palcem, rękawiczki, odzież, rękawiczki dla rowerzystów, rękawiczki bez palców, ramiączka do biustonoszy, skarpetki sportowe, skarpetki przeciwpotne, skarpetki męskie, skarpetki dla sportowców, skarpetki antypoślizgowe, skarpetki, skarpetki wchłaniające pot, skarpety do jogi, skarpety do kostek, skarpety termoaktywne, spodenki dla rowerzystów, spódnico-spodenki, spódnico-spodnie, spodnie, spodnie do ćwiczeń fizycznych, spodnie do joggingu, spodnie dresowe, spodnie do jogi, staniki sportowe, spodnie ze stret-



chu, spodnie sportowe pochłaniające wilgoć, stroje sportowe, stroje plażowe, swetry, odzież, szale, szale i chusty na głowę, szale-tuby, szaliki, szaliki do zawijania wokół szyi, szaliki rurkowe, kominy na szyję, szelki, szlafroki, szlafroki wypoczynkowe, szorty, odzież, szorty kąpielowe, szorty sportowe, t-shirty z krótkim rękawem, topy do biegania, topy bez ramiączek, topy do jogi, topy, odzież, topy sportowe do rozgrzewki, topy wiązane na szyi, ubrania codzienne, wkładki do obuwia, wkładki do obuwia, nie do celów ortopedycznych, wstawki do kostiumów kąpielowych, części odzieży, znaczniki treningowe.

(111) **361482** (220) 2022 09 22 (210) 547448  
 (151) 2023 02 14 (441) 2022 10 31  
 (732) ZABŁOTOWICZ MONIKA, Nowe Bielice (PL)  
 (540) (znak słowno-graficzny)  
 (540) MONA MI  
 (540)



(591) czerwony, czarny, biały  
 (531) 02.03.01, 16.03.13, 27.05.01, 29.01.13  
 (510), (511) **24** Tkaniny.

(111) **361483** (220) 2022 10 01 (210) 547731  
 (151) 2023 02 07 (441) 2022 10 24  
 (732) LEŚNIAR SEBASTIAN, Zielona Góra (PL)  
 (540) (znak słowno-graficzny)  
 (540) CHI JOGA  
 (540)



(591) czarny, biały, szary, jasnoszary, ciemnoszary  
 (531) 29.01.15, 27.05.01, 26.13.25, 24.17.21, 26.01.01, 26.01.04, 26.01.12, 26.01.18  
 (510), (511) **41** Usługi edukacyjne związane z jogą.

(111) **361484** (220) 2022 10 09 (210) 547948  
 (151) 2023 02 14 (441) 2022 10 31  
 (732) NOWAK NATALIA PERFECT STAFF, Płock (PL)  
 (540) (znak słowno-graficzny)  
 (540) PS PERFECT STAFF  
 (540)

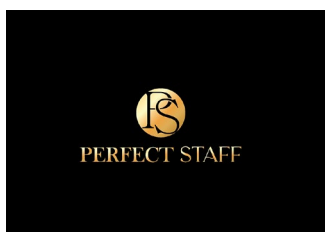

(591) złoty, czarny  
 (531) 26.01.01, 26.04.02, 27.05.01, 29.01.12

(510), (511) **35** Biura pośrednictwa pracy, Doradztwo w zakresie zarządzania personelem, Opracowywanie CV dla osób trzecich, Opracowywanie życiorysów dla osób trzecich, Outsourcing [doradztwo biznesowe], Przeprowadzanie testów psychologicznych w celu selekcji personelu, Rekrutacja personelu, Usługi ekspertów w zakresie efektywności biznesowej, Usługi agencji pośrednictwa pracy w zakresie zatrudniania pracowników biurowych, Usługi biur pośrednictwa pracy w zakresie personelu na stanowiska biurowe, Doradztwo i konsultacje dotyczące zatrudnienia, Doradztwo w zakresie planowania kariery, Doradztwo w zakresie pośrednictwa pracy, Doradztwo w zakresie rekrutacji personelu, Doradztwo w zakresie zarządzania kadrami, Doradztwo w zakresie zarządzania dotyczące obsadzania stanowisk, Doradztwo w zakresie zarządzania dotyczące rekrutacji personelu, Doradztwo w zakresie zarządzania personelem i zatrudniania, Doradztwo w zakresie zasobów ludzkich, Doradztwo w zakresie znajdowania zatrudnienia dla personelu, Doradztwo zawodowe (inne niż związane z edukacją i szkoleniami), Doradztwo związane z wyborem kadry kierowniczej, Informacje dotyczące kariery i usługi doradcze (inne niż doradztwo edukacyjne i szkoleniowe), Usługi w zakresie zarządzania zatrudnieniem dla techników filmowo-telewizyjnych, **41** Usługi przekwalifikowania zawodowego, Doradztwo w zakresie szkolenia zawodowego, Doradztwo zawodowe i coaching, **44** Usługi psychologów.

(111) **361485** (220) 2022 09 07 (210) 546942  
 (151) 2023 01 31 (441) 2022 10 17  
 (732) SOBIK LESZEK FIRMA HANDLOWO-USŁUGOWA SOBIK, Bielsko-Biała (PL)  
 (554) (znak przestrzenny)  
 (540) Globus since 1921 Alu Steel Cu Ms Zn Ni  
 (540)



(591) biały, czarny, niebieski, szary, złoty, czerwony, pomarańczowy  
 (531) 27.05.01, 29.01.15, 26.15.13, 26.11.03, 26.11.08, 26.11.13, 26.01.01, 26.01.06, 26.01.16, 27.07.01, 01.05.01, 01.05.02, 26.04.02  
 (510), (511) **7** Narzędzia ręczne o napędzie innym niż ręczny, Piły jako części maszyn, Piły jako maszyny, Piły ręczne, elektryczne, Piły otwornice [maszyny], Piły taśmowe, Piły z napędem mechanicznym, Narzędzia do obróbki skrawaniem, Brzeszczoty pił jako części maszyn, Brzeszczoty do pił tarczowych, Brzeszczoty pił taśmowych do maszyn, Brzeszczoty pił segmentowych do maszyn, Brzeszczoty pił do użytku z elektronarzędziami, Brzeszczoty pił do metalu do maszyn, Brzeszczoty pił tarczowych będące częściami do maszyn, Brzeszczoty do pił wyrzynarek [części do maszyn], Brzeszczoty do elektronarzędzi, Frezy do frezarek, Frezy jako części maszyn, Głowice tnące jako części maszyn, Wiertła do maszyn, Narzędzia ściernie będące częściami maszyn, Dyski z materiału ściernego jako części do maszyn, Tarcze szlifierskie jako części maszyn, Tarcze ściernie [obrabiarki], Tarcze polerskie [części do maszyn], Noże elektryczne, Noże jako części maszyn, **8** Narzędzia do obróbki metali i drewna, Frezy jako narzędzia, Gwintownice i gwintowniki jako narzędzia, Piły jako narzędzia, Wiertła jako narzędzia, Wiertła do narzędzi ręcznych, Wycinaki jako narzędzia, Przyrządy do obróbki skrawaniem, Przyrządy do wykrawania, odcinania, wycinania, dziurkowania i cięcia, Przyrządy do obróbki plastycznej na zimno i gorąco, Wykrojniki, Oprawki wiertarskie jako narzędzia, Brzeszczoty do pił ręcznych, Tarcze ściernie do użytku z narzędziami ręcznymi, Narzędzia ściernie jako narzędzia ręczne, Tarcze szlifierskie ręczne, wszystkie wyżej wymienione towary obsługiwane ręcznie, **16** Materiały szkoleniowe i instruktażowe, Czasopisma (periodyki), Kalendarze, Katalogi, Ulotki reklamowe, Opakowania z tworzyw sztucznych, Opakowania kartonowe, Materiały piśmienne, Karty upominkowe, Papierowe karty lojalnościowe.

(111) **361486** (220) 2022 09 07 (210) 546948  
 (151) 2023 01 31 (441) 2022 10 17

(732) MŁOT-POL SPÓŁKA Z OGRANICZONĄ  
ODPOWIEDZIALNOŚCIĄ, Ostrzeszów (PL)  
(540) (znak graficzny)  
(540)  
(540)



(591) żółty, złoty, ciemnozielony, czarny, biały, szary, brązowy,  
beżowy  
(531) 02.01.01, 02.01.23, 05.07.02, 16.03.13, 29.01.15  
(510), (511) **32** Piwo i piwo bezalkoholowe.

(111) **361487** (220) 2022 07 27 (210) 545570  
(151) 2023 02 14 (441) 2022 10 31  
(732) UNIWERSYTET MORSKI W GDYNI, Gdynia (PL)  
(540) (znak słowno-graficzny)  
(540) DYLLI  
(540)



(591) niebieski, jasnoniebieski  
(531) 27.05.01, 29.01.12  
(510), (511) **9** Aplikacje do pobrania, Mobilne aplikacje, Oprogramowanie do aplikacji i serwerów internetowych, Aplikacje biurowe i biznesowe, Aplikacje do pobrania na smartfony, Oprogramowanie komputerowe do integracji aplikacji i baz danych, Aplikacje do pobrania do użytku z telefonami komórkowymi, Pobieralne aplikacje na telefony komórkowe do zarządzania danymi, Pobieralne aplikacje na telefony komputerowe do zarządzania informacjami, Programy i aplikacje dla urządzeń mobilnych, Oprogramowanie interfejsowe, Aplikacja na urządzenia mobilne IOS i Android, Urządzenia technologii informacyjnej i audiowizualne, multimedialne i fotograficzne, Oprogramowanie komputerowe [programy] do zarządzania bazami danych, Programy do przetwarzania danych, Programy i oprogramowanie komputerowe do przetwarzania obrazów wykorzystywane w telefonach komórkowych, Programy komputerowe do korzystania z Internetu i sieci www, Programy komputerowe do projektowania interfejsów użytkownika, Programy komputerowe do przetwarzania obrazów, Programy komputerowe do przetwarzania danych, Programy komputerowe do pobrania, Programy komputerowe [oprogramowanie do pobrania], Programy komputerowe umożliwiające dostęp, przeglądanie i przeszukiwanie baz danych on-line, Programy komputerowe w formie czytelnej dla urządzeń do stosowania w zarządzaniu bazami danych, Programy na smartfony, Programy systemów operacyjnych do smartfonów, Użytkowe programy komputerowe do pobrania, Pobieralne oprogramowanie komputerowe do transmisji informacji, Oprogramowanie komputerowe umożliwiające dostarczanie informacji za pośrednictwem internetu, Oprogramowanie komputerowe do automatyzacji hurtowni danych, Oprogramowanie do pobrania w postaci aplikacji mobilnych do dostaw i zamówień jedzenia, Oprogramowanie do pobrania w postaci aplikacji mobilnych do dostaw i zamówień z restauracji typu dark kitchen, Oprogramowanie do zarządzania łańcuchem dostaw, **35** Reklama w szczególności żywności, Reklama w Internecie, Marketing, Prezentacja firm gastronomicznych w Internecie i innych mediach, Systematyzacja danych w bazach komputerowych, Pośrednictwo umów dla osób trzecich poprzez wykonywanie usług również w ramach handlu internetowego, Usługi sprzedaży żywności dla osób trzecich za pośrednictwem Internetu, Przetwarzanie danych, Promo-

cja, reklama i marketing stron internetowych on-line, Usługi informacyjne w zakresie działalności gospodarczej świadczone on-line za pośrednictwem globalnej sieci komputerowej lub Internetu, Usługi informacyjne w zakresie działalności gospodarczej udostępniane on-line z komputerowej bazy danych lub Internetu, Usługi reklamowe, w tym reklama on-line w sieci komputerowej, Wynajem przestrzeni reklamowej on-line, Dostarczanie informacji marketingowych za pośrednictwem stron internetowych, Dostarczanie biznesowych informacji marketingowych, Informacja marketingowa, Kampanie marketingowe, Kompilacja ogłoszeń reklamowych do użytku w Internecie, Kompilacja ogłoszeń reklamowych w celu wykorzystania ich jako strony internetowej, Marketing dotyczący promocji, Marketing internetowy, Usługi sprzedaży hurtowej w związku ze sprzętem do przyrządzania żywności, Dostarczanie biznesowych i handlowych informacji kontaktowych za pośrednictwem internetu, Dostarczanie informacji handlowych za pośrednictwem komputerowej bazy danych, Dostarczanie informacji gospodarczych i handlowych online, Dostarczanie informacji biznesowych i handlowych online, Dostarczanie informacji konsumentom na temat towarów i usług, Dostarczanie informacji handlowych z internetowych baz danych, Usługi w zakresie zarządzania biznesowego świadczone na rzecz hurtowni i punktów sprzedaży detalicznej, Usługi w zakresie zarządzania biznesowego świadczone na rzecz hurtowni, Administracja biznesowa w zakresie transportu i dostaw, Doradztwo biznesowe w dziedzinie transportu i dostaw, Doradztwo w zarządzaniu biznesowym w dziedzinie transportu i dostaw, Reklama związana z transportem i dostawą, Reklamowanie usług innych dostawców, umożliwiając klientom dogodne obejrzenie i porównanie usług tych dostawców, Usługi w zakresie zamówień online w dziedzinie restauracji oferujących posiłki na wynos oraz z dostawą na miejsce, Usługi zarządzania łańcuchem dostaw, Zarządzanie biznesowe w dziedzinie transportu i dostaw, Zarządzanie planami dotyczącymi preferowanych dostawców, Usługi składania zamówień hurtowych, **38** Przesyłanie informacji tekstowej i obrazowej, Elektroniczny serwis informacji polegający na udostępnieniu on-line interaktywnej tablicy ogłoszeniowej umożliwiającej zamieszczanie menu restauracji, Usługi w zakresie zapewniania dostępu do informacji i komunikacji w trybie on-line, Usługi w zakresie przesyłania danych, w tym przy pomocy terminali komputerowych, Zapewnienie dostępu do komputerowych baz danych, Świadczenie usług łączności on-line, Udostępnianie on-line interaktywnej tablicy ogłoszeniowej, Usługi łączności on-line, **39** Usługi kurierskie towarów, Pakowanie towarów, Mianowicie produktów żywnościowych do jednego menu, Pakowanie napojów, Dostawa dań/produktów żywnościowych od ich wytwórców w tym z restauracji, barów, bistro, mobilnych punktów gastronomicznych, Dostawa dań/produktów żywnościowych i napojów od ich wytwórców, w tym z restauracji do natychmiastowego spożycia, Dostawa dań, w szczególności zimnego i ciepłego jedzenia, w szczególności skompletowanych zestawów do natychmiastowego spożycia, Usługi kurierskie w zakresie dostarczania towarów, Usługi kurierskie w zakresie dostarczania paczek, Pakowanie i składowanie towarów, Transport i dostawy towarów, **42** Usługi doradztwa w zakresie oprogramowania jako usługi [SaaS], Platforma jako usługa [PaaS], Wynajmowanie oprogramowania, Administrowanie oprogramowaniem, Konsultacje w zakresie użycia oprogramowania, Usługi w zakresie projektowania, Usługi w zakresie budowania komputerowych baz danych, Projektowanie systemów informatycznych, Usługi w zakresie projektowania aplikacji mobilnej, Hosting, Oprogramowanie jako usługa [SaaS], Hosting aplikacji mobilnych, Hosting aplikacji interaktywnych, Hosting komputerowych baz danych, Hosting mobilnych stron internetowych, Hosting platform przeznaczonych do handlu elektronicznego przez Internet, Hosting platform komunikacyjnych w internecie, Hosting, oprogramowanie jako usługa oraz wypożyczanie oprogramowania komputerowego, Usługi dostawcy usług aplikacyjnych [ASP], mianowicie hosting aplikacji oprogramowania komputerowego na rzecz osób trzecich, Usługi hurtowni danych [składowanie danych], Opracowywanie oprogramowania komputerowego w zakresie logistyki, zarządzania łańcuchem dostaw i portali e-biznesowych, Usługi dostawców usług aplikacyjnych [ASP], Programowanie komputerów w celu kontrolowania przepływu danych pomiędzy kupującymi a dostawcami, Projektowanie i opracowywanie oprogramowania komputerowego do logistyki, zarządzania łańcuchem dostaw i portali e-biznesowych, Projektowanie i opracowywanie oprogramowania komputerowego do zarządzania łańcuchem dostaw, Zapewnianie oprogramowania online, nie do po-

brania, do użytku w zarządzaniu łańcuchem dostaw, Usługi w zakresie technologii informacyjnych, Usługi naukowe i technologiczne, **43** Usługi gastronomiczne związane z przygotowaniem i dostarczaniem gotowych posiłków, Przygotowanie dań na zamówienie oraz ich dostawa, Spersonalizowane usługi dostarczania posiłków do bezpośredniego spożycia umożliwiające planowanie posiłków za pośrednictwem strony internetowej i aplikacji mobilnej, Zaopatrywanie w żywność i napoje do bezpośredniego spożycia, Usługi doradcze dotyczące żywności, Usługi mobilnych restauracji, Usługi informacji, doradztwa i rezerwacji w zakresie dostarczania żywności i napojów, Dostarczanie informacji o usługach barów, Informacja o usługach restauracyjnych, Obsługa gastronomiczna z własnym zapleczem, produktami i transportem, **45** Licencjonowanie programów komputerowych, Usługi tworzenia sieci kontaktów społecznych online za pomocą aplikacji mobilnych do pobrania, Licencjonowanie programów komputerowych [usługi prawne].

(111) **361488** (220) 2022 07 27 (210) 545571  
 (151) 2023 02 14 (441) 2022 10 31  
 (732) UNIWERSYTET MORSKI W GDYNI, Gdynia (PL)  
 (540) (znak słowno-graficzny)  
 (540) D  
 (540)



(531) 03.07.24, 03.02.07, 27.05.01  
 (510), (511) **9** Aplikacje do pobrania, Mobilne aplikacje, Oprogramowanie do aplikacji i serwerów internetowych, Aplikacje biurowe i biznesowe, Aplikacje do pobrania na smartfony, Oprogramowanie komputerowe do integracji aplikacji i baz danych, Aplikacje do pobrania do użytku z telefonami komórkowymi, Pobieralne aplikacje na telefony komórkowe do zarządzania danymi, Pobieralne aplikacje na telefony komputerowe do zarządzania informacjami, **45** Licencjonowanie programów komputerowych, Usługi tworzenia sieci kontaktów społecznych online za pomocą aplikacji mobilnych do pobrania.

(111) **361489** (220) 2022 09 27 (210) 547611  
 (151) 2023 02 08 (441) 2022 10 24  
 (732) LORENC PIOTR, Warszawa (PL)  
 (540) (znak słowno-graficzny)  
 (540) TrafficAds  
 (540)



(591) czarny, biały  
 (531) 26.01.06, 26.01.18, 26.01.20, 27.05.01, 29.01.06, 29.01.08  
 (510), (511) **35** Usługi reklamowe, marketingowe i promocyjne, Dystrybucja materiałów reklamowych, marketingowych i promocyjnych, Oferowanie i wynajem przestrzeni reklamowej, czasu reklamowego i mediów na reklamy, Reklama zewnętrzna.

(111) **361490** (220) 2022 09 22 (210) 547442  
 (151) 2023 02 01 (441) 2022 10 17  
 (732) Axiomtek Co., Ltd, Nowe Tajpej (TW)

(540) (znak słowno-graficzny)  
 (540) AXIOMTEK  
 (540)

**AXIOMTEK**

(531) 27.05.01  
 (510), (511) **9** Komputery, Urządzenia do przetwarzania danych, Pamięci komputerowe, Karty pamięci SD, Optyczne nośniki danych, **42** Projektowanie oprogramowania komputerowego, Opracowywanie i tworzenie komputerowych programów przetwarzania danych, Usługi doradztwa technologicznego w zakresie analiz budowy maszyn, Usługi projektowania związane z układami scalonymi, Wzornictwo przemysłowe.

(111) **361491** (220) 2022 09 29 (210) 547683  
 (151) 2023 02 15 (441) 2022 10 24  
 (732) FAKTORIA SPÓŁKA Z OGRANICZONĄ  
 ODPOWIEDZIALNOŚCIĄ, Warszawa (PL)  
 (540) (znak słowno-graficzny)  
 (540) spingo  
 (540)

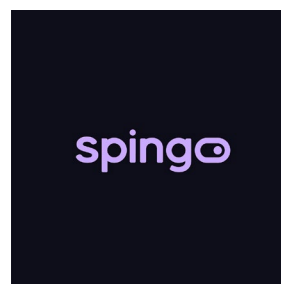

(591) jasnofioletowy, czarny  
 (531) 29.01.12, 27.05.01, 24.17.02  
 (510), (511) **35** Doradztwo dotyczące działalności gospodarczej, Usługi reklamowe dotyczące usług finansowych, Usługi reklamowe i marketingowe online, Usługi reklamowe mające na celu promowanie handlu elektronicznego, Usługi reklamowe, promocyjne i marketingowe, Usługi reklamowe służące tworzeniu tożsamości korporacyjnej i tożsamości marki, Usługi reklamowe za pośrednictwem Internetu, Usługi programów lojalnościowych, motywacyjnych i promocyjnych, Przetwarzanie, systematyzacja danych i zarządzanie nimi, **36** Ściąganie należności i faktoring, Usługi w zakresie faktoringu, Usługi w zakresie windykacji długu i faktoringu wierzytelności, Faktoring, Finansowanie nabycia, Finansowanie podmiotów handlowych, Finansowanie pożyczek, Finansowanie pożyczek krótkoterminowych, Pożyczki [finansowanie], Finansowanie zakupów, Finansowanie przedsiębiorstw gospodarczych, Finansowanie towarów, Finansowanie zakupów na raty, Zautomatyzowane usługi płatnicze, Przelewy i transakcje finansowe oraz usługi płatnicze, Informacja finansowa, usługi doradcze i konsultingowe w zakresie finansów, Badanie wypłacalności finansowej, Udzielanie pożyczek, Udzielanie pożyczek zabezpieczonych.

(111) **361492** (220) 2022 07 12 (210) 545046  
 (151) 2023 02 01 (441) 2022 10 17  
 (732) SAKUTOV ALYOSHA NOVE, Malbork (PL)  
 (540) (znak słowny)  
 (540) BIUSTOapka  
 (510), (511) **9** Programy komputerowe, Aplikacje mobilne, edukacyjne aplikacje mobilne, Oprogramowanie komunikacyjne, sieciowe i do sieci społecznościowych.

(111) **361493** (220) 2022 08 23 (210) 546434  
 (151) 2023 02 01 (441) 2022 10 17  
 (732) LABORATORIUM KOSMETYCZNE FLOSLEK FURMANEK  
 SPÓŁKA JAWNA, Piaseczno (PL)  
 (540) (znak słowno-graficzny)  
 (540) FLOSLEK PHARMA ANTI ACNE 24 H SYSTEM



(540)



(591) szary, biały, zielony

(531) 05.03.13, 11.03.10, 11.01.25, 27.05.05, 27.05.10, 27.05.17, 29.01.13 (510), (511) **3** Kosmetyki, Kosmetyki ochronne i regeneracyjne do pielęgnacji skóry, Kosmetyki przeciw zmarszczkom, Kosmetyki zapobiegające starzeniu się skóry, Fitokosmetyki, Biokosmetyki, Kremy kosmetyczne, Emulsje kosmetyczne, Spraye nielecniczne, Żele jako kosmetyki, Balsamy jako kosmetyki, Toniki jako kosmetyki, Lotiony do użytku kosmetycznego, Mleczka kosmetyczne, Mleczka jako kosmetyki, Kosmetyki kolorowe, Olejki kosmetyczne, Kosmetyki do makijażu, Środki upiększające, Środki perfumeryjne, Środki toaletowe, Mydła, Olejki eteryczne, Środki do pielęgnacji włosów, Szampony do włosów, Środki do pielęgnacji skóry głowy nielecniczne, Odżywki do włosów, Kosmetyki ujędrniające, Kosmetyki przeciw rozstępom, Kosmetyki do biustu, Kosmetyki wyszczuplające nie do celów medycznych, Kosmetyki przeciwko niedoskonałościom skóry, Kosmetyki do ciała, Środki czystości, Środki do czyszczenia zębów, Kosmetyki do pielęgnacji paznokci, Olejki esencjonalne i ekstrakty aromatyczne, Preparaty toaletowe, Preparaty do mycia i pielęgnacji ciała, Środki perfumeryjne i zapachowe, Bawełna do celów kosmetycznych, **5** Kosmetyki o działaniu leczniczym, Maści, balsamy, kremy, emulsje, płyny, żele, olejki do celów leczniczych i medycznych, Wyciągi i wywary dla celów farmaceutycznych, Kosmetyki lecznicze, Dermokosmetyki do pielęgnacji włosów, Dermokosmetyki do pielęgnacji skóry głowy, Kosmeceutyki, Nutrikosmetyki, Środki sanitarne stosowane w lecznictwie i higienie osobistej, Lotiony do użytku medycznego preparaty przeciwgrzybiczne, preparaty antybakteryjne, Preparaty przeciwgrzybiczne, Preparaty antybakteryjne, Substancje dietetyczne do celów leczniczych, Dietetyczna żywność i substancje dostosowane do użytku leczniczego lub weterynaryjnego, Suplementy diety, Środki odkażające, Środki do zwalczania robactwa, Preparaty do dezynfekcji rąk, Preparaty do dezynfekcji skóry, chusteczki dezynfekujące, Preparaty i artykuły higieniczne, Preparaty i artykuły do tępienia szkodników, Mydła i detergenty lecznicze i odkażające, Środki dezodoryzujące i oczyszczające powietrze, Środki dezynfekcyjne i antyseptyczne.

(111) **361494** (220) 2022 09 27 (210) 547604  
 (151) 2023 02 13 (441) 2022 10 17  
 (732) E-REMEDIIUM SKLEP INTERNETOWY  
 SPÓŁKA Z OGRANICZONĄ ODPOWIEDZIALNOŚCIĄ, Dęba (PL)  
 (540) (znak słowno-graficzny)  
 (540) Bołotówka  
 (540)



(591) granatowy, brązowy, szary

(531) 29.01.13, 27.05.01, 27.05.02  
 (510), (511) **5** Suplementy diety dla ludzi.

(111) **361495** (220) 2022 09 15 (210) 547223  
 (151) 2023 02 03 (441) 2022 10 17  
 (732) PRZEDSIĘBIORSTWO ROLNO EKOLOGICZNE BIOHUMUSECO  
 SPÓŁKA Z OGRANICZONĄ ODPOWIEDZIALNOŚCIĄ,  
 Cedry Małe (PL)  
 (540) (znak słowny)  
 (540) WERMI HUMUS  
 (510), (511) **1** Podłoża hodowlane, nawozy i środki chemiczne do użytku w rolnictwie, ogrodnictwie i leśnictwie, Substancje, ma-

teriały i preparaty chemiczne oraz surowce naturalne, Chemikalia wzbogacające glebę, Nawozy do gleb, Polepszacze do gleby, Środki ulepszące glebę, Środki poprawiające glebę, Nawozy użyźniające glebę, Preparaty do odżywiania gleby, Środki poprawiające kondycję gleby, Preparaty do nawożenia gleby, Mineralne preparaty do użytku gleby, Regulatory wzrostu roślin, Odżywki dla roślin, Nawozy do roślin, Podłoża hodowlane dla roślin, Preparaty do wzmacniania roślin, Środki do wspomaganie wzrostu roślin, Preparaty z mikroelementów dla roślin, Biostymulanty będące środkami pobudzającymi wzrost roślin, Środki regulujące wzrost roślin do użytku rolniczego, Nawozy dla rolnictwa z alg morskich, Zaprawy do nasion, Torf do uprawy nasion, Środki do ochrony nasion, Nawozy uzyskane metodą przetwarzania odpadów przez dżdżownice.

(111) **361496** (220) 2022 09 30 (210) 547725  
 (151) 2023 02 07 (441) 2022 10 24  
 (732) ZWIĄZEK ZWROTÓW BANKOWYCH  
 SPÓŁKA Z OGRANICZONĄ ODPOWIEDZIALNOŚCIĄ, Łódź (PL)  
 (540) (znak słowno-graficzny)  
 (540) zwrotybankowe.pl  
 (540)



(591) czarny, szary, czerwony

(531) 24.17.01, 24.17.02, 24.15.01, 24.15.13, 26.11.03, 26.11.25, 27.05.01, 29.01.13

(510), (511) **9** Oprogramowanie komunikacyjne, Oprogramowanie do udostępniania plików, Oprogramowanie komunikacyjne, sieciowe i do sieci społecznościowych, Oprogramowanie do zarządzania dokumentami, Oprogramowanie do synchronizacji plików, Oprogramowanie do zarządzania danymi, Oprogramowanie do eksploracji danych, Komputerowe oprogramowanie użytkowe do transmisji strumieniowej audiowizualnych treści medialnych za pośrednictwem Internetu, Oprogramowanie do zarządzania finansami, Oprogramowanie do analizy danych biznesowych, **36** Windykacja należności i odzyskiwanie długów, Pobieranie należności ze sprzedaży na kredyt, Ściąganie należności i faktoring, Elektroniczne usługi windykacji należności, Ściąganie długów, Organizacja ściągania długów, Odzyskiwanie zaległych długów, Doradztwo w zakresie długów, Świadczenie usług doradczych w zakresie długów o zagrożonej spłacie, Usługi doradcze dotyczące bankowości, Konsultacje związane z bankowością, Usługi informacyjne związane z bankowością, Agencje windykacji należności, Agencje ściągania należności, Skomputeryzowana windykacja wymagalnych należności, Doradztwo dotyczące usług związanych ze zwrotem pożyczek, Usługi doradcze dotyczące kredytów, Odzyskiwanie prowizji bankowych, Odzyskiwanie kosztów kredytów bankowych, Odzyskiwanie kosztów kredytów, Odzyskiwanie opłat od kredytów bankowych, Odzyskiwanie opłat od kredytów, Odzyskiwanie opłat od pożyczek bankowych, Odzyskiwanie opłat od pożyczek, **41** Usługi edukacyjne i szkolenia w zakresie bankowości, Edukacja prawna, Szkolenia biznesowe, Szkolenia personelu, Szkolenia w dziedzinie biznesu, Szkolenia związane z finansami, Przekazywanie know-how [szkolenia], Szkolenia w zakresie świadczenia usług prawnych, Edukacja online z komputerowej bazy danych lub za pomocą Internetu czy ekranów, **45** Usługi prawne, Doradztwo prawne, Usługi informacyjne, Dostarczanie informacji prawnych, Usługi wsparcia prawnego, Pośrednictwo w procedurach prawnych, Usługi w zakresie pomocy prawnej, Usługi w zakresie doradztwa prawnego, Usługi w zakresie przygotowywania dokumentów prawnych, Udzielanie informacji związanej ze sprawami prawnymi, Usługi doradcze związane z prawami konsumenta [doradztwo prawne], Usługi prawne związane z negocjacją kontraktów dla osób trzecich, Udostępnianie informacji dotyczących usług prawnych za pośrednictwem strony internetowej.

(111) **361497** (220) 2022 10 10 (210) 547996  
 (151) 2023 02 17 (441) 2022 10 31  
 (732) CZAPKA KAZIMIERZ, Sędziszów Małopolski (PL)

(540) (znak słowno-graficzny)  
 (540) SANTEX  
 (540)



(591) niebieski, czerwony, biały  
 (531) 26.07.25, 26.07.21, 27.05.01, 29.01.13  
 (510), (511) **6** Drobne wyroby metalowe, Metalowe drzwi, bramy, okna i osłony okienne, Metalowe konstrukcje i budynki przenośne, Metalowe materiały i elementy budowlane i konstrukcyjne, Metalowe materiały nieprzetworzone i półprzetworzone, będące półproduktami, Metalowe pojemniki i artykuły do transportu i pakowania, Ruchośne [przenośne] budowle z metalu, zawierające instalacje sanitarne, Blacharskie materiały budowlane, Budowlane elementy konstrukcyjne z metalu, Budowlane materiały metalowe, Gotowe elementy budowlane [metalowe], Konstrukcje budowlane z metalu, Materiały metalowe na rusztowania budowlane, Metalowe elementy budowlane, Metalowe komponenty budowlane w postaci płyt, Metalowe konstrukcje budowlane, Metalowe komponenty budowlane, Belki budowlane z metalu, **9** Detektory kryształkowe zawierające galenit, przeznaczone do użytku w elektronice, Aparatura i urządzenia do kontrolowania elektryczności, Komponenty elektryczne i elektroniczne, Aparatura i urządzenia do sterowania przepływu energii elektrycznej, Urządzenia fotowoltaiczne do wytwarzania energii elektrycznej, Aparatura i urządzenia do gromadzenia i przechowywania energii elektrycznej, **11** Elektryczne instalacje sanitarne, Instalacje i urządzenia sanitarne, sprzęt do zaopatrywania w wodę i sanitacji, Instalacje sanitarne, Sanitarne wyposażenie wodociągowe, Śluzы [instalacje sanitarne], **19** Grys, Piasek budowlany, Piasek do użytku w budownictwie, Piasek do użytku w przygotowywaniu betonu, **37** Usługi w zakresie wykopywania i wydobywania zasobów naturalnych, Kopanie ziemi, Roboty wydobywcze [górnictwo], Roboty wydobywcze w górnictwie, Przekopywanie [wykopywanie], Konserwacja i czyszczenie sprzętu górniczego, **40** Blacharstwo, Budowanie maszyn na zamówienie.

(111) **361498** (220) 2022 07 21 (210) 545363  
 (151) 2023 02 14 (441) 2022 10 31  
 (732) PODKARPACIE CENTRUM INNOWACJI  
 SPÓŁKA Z OGRANICZONĄ ODPOWIEDZIALNOŚCIĄ, Rzeszów (PL);  
 UNIwersytet Rzeszowski, Rzeszów (PL)  
 (540) (znak słowno-graficzny)  
 (540) Ola  
 (540)



(591) zielony, czerwony, żółty, fioletowy, niebieski, pomarańczowy, jasnoniebieski, granatowy, różowy  
 (531) 01.15.01, 01.15.11, 27.05.01, 29.01.15  
 (510), (511) **10** Urządzenia do rehabilitacji medycznej, Urządzenia i przyrządy do fizjoterapii i rehabilitacji, Urządzenia do rehabilitacji fizycznej do celów medycznych, Urządzenia do ćwiczeń do celów medyczno-rehabilitacyjnych, Urządzenia do wzmacniania mięśni do użytku w rehabilitacji medycznej, Urządzenia do leczniczej stymulacji mięśni, Urządzenia do leczniczego wzmacniania mięśni, Urządzenia do terapeutycznego wzmacniania ciała, Urządzenia terapeutyczne dla dzieci z autyzmem.  
 (551) wspólne prawo ochronne

(111) **361499** (220) 2022 09 27 (210) 547585  
 (151) 2023 02 09 (441) 2022 10 24  
 (732) EXPRESS HOUSE KURZAWA DĄBROWSKI SMALKOWSKI  
 SZUBZDA SPÓŁKA JAWNA, Białystok (PL)  
 (540) (znak słowno-graficzny)  
 (540) EXPRESS HOUSE

(540)



(591) jasnozielony, ciemnozielony, czarny  
 (531) 26.04.04, 27.05.01, 29.01.13  
 (510), (511) **36** Usługi związane z majątkiem nieruchomości, Agencje nieruchomości, Biura pośrednictwa handlu nieruchomościami, Administrowanie nieruchomościami, Zarządzanie nieruchomościami, Doradztwo w zakresie nieruchomości, Wynajem nieruchomości, Wycena nieruchomości, Doradztwo finansowe w zakresie nieruchomości.

(111) **361500** (220) 2022 10 06 (210) 547913  
 (151) 2023 02 14 (441) 2022 10 31  
 (732) RÓŻEK TOMASZ, Gierałtówice (PL)  
 (540) (znak słowny)  
 (540) Nauka. To lubię-Tomasz Rózek  
 (510), (511) **9** Utrwalone na nośnikach informacje i dane, Muzyka, filmy i inne rodzaje elektronicznych publikacji tekstowych i obrazowych utrwalone na nośnikach, Oprogramowanie, Oprogramowanie gier, Oprogramowanie użytkowe, Oprogramowanie do mediów i publikowania, Oprogramowanie systemowe i do wspierania systemu oraz oprogramowanie sprzętowe, **16** Materiały drukowane i artykuły papiernicze oraz wyposażenie edukacyjne, Dzieła sztuki oraz figurki z papieru i kartonu, modele architektoniczne, Materiały i środki dla artystów i do dekoracji, Materiały drukowane i artykuły papiernicze oraz wyposażenie edukacyjne, Artykuły do pisanja i stemplowania, Drukowane książki, czasopisma, gazety i inne media papierowe, **25** Odzież, **28** Sprzęt do uprawiania sportu i ćwiczeń fizycznych, Dekoracje świąteczne, akcesoria dekoracyjne na przyjęcia i sztuczne choinki, Gry, zabawki i akcesoria do zabawy, Sprzęt do gier wideo, gry na automatach i maszyny rozrywkowe, Gry planszowe i urządzenia do hazardu, **35** Usługi reklamowe, marketingowe i promocyjne, Dystrybucja materiałów reklamowych, marketingowych i promocyjnych, **38** Usługi telekomunikacyjne, Łączność poprzez sieci komputerowe i dostęp do Internetu, Zapewnianie dostępu do treści, stron internetowych i portali, **41** Usługi edukacyjne, rozrywkowe i sportowe, Usługi edukacyjne i instruktażowe, Produkcja nagrań audio i video oraz produkcja multimedialna i usługi fotograficzne, Usługi sportowe i w zakresie fitnessu, Usługi wynajmu związane ze sprzętem i obiektami dla edukacji, rozrywki, sportu i kultury, Usługi biblioteczne i wynajem mediów, Wynajem sprzętu i urządzeń audiowizualnych i fotograficznych, Usługi w zakresie gier wideo, **42** Usługi w zakresie technologii informacyjnych, Rozwój, programowanie i wdrażanie oprogramowania komputerowego, Hosting, oprogramowanie jako usługa oraz wypożyczanie oprogramowania komputerowego, Usługi naukowe i technologiczne, Usługi projektowania.

(111) **361501** (220) 2022 04 28 (210) 542520  
 (151) 2023 02 17 (441) 2022 10 31  
 (732) HYLNET FIGIEL PIESIK SPÓŁKA JAWNA, Tuchola (PL)  
 (540) (znak słowno-graficzny)  
 (540) HYLNET pompy z Tucholi  
 (540)



(591) czarny, czerwony  
 (531) 27.05.01, 27.05.17, 29.01.12  
 (510), (511) **7** Pompy zębate hydrauliczne do układów hydraulicznych w maszynach rolniczych i leśnych, części do skrzyń biegów do maszyn rolniczych i leśnych, multiplikatory, pompy hydrauliczne do multiplikatorów, Pompy zębate olejowe smarujące do traktorów, pompy zębate hydrauliczne do układów hydraulicznych do traktorów, części skrzyń biegów do traktorów, **12** części skrzyń biegów do traktorów, **35** Zgrupowanie na rzecz osób trzech towarów, po-



zwalającej nabywcy wygodnie je oglądać i kupować, takich jak pompy zębate hydrauliczne do układów hydraulicznych w maszynach rolniczych i leśnych, podwozia maszyn rolniczych i leśnych, części do skrzyń biegów do maszyn rolniczych i leśnych, multiplikatory, pompy hydrauliczne do multiplikatorów, pompy zębate olejowe smarujące do traktorów, pompy zębate hydrauliczne do układów hydraulicznych do traktorów, części skrzyń biegów do traktorów poprzez platformę internetową oraz w tradycyjnym sklepie w ilościach detalicznych oraz w hurtowni.

(111) **361502** (220) 2022 07 05 (210) 544768  
 (151) 2023 02 20 (441) 2022 10 31  
 (732) KINGFISHER INVESTISSEMENTS, Templemars (FR)  
 (540) (znak słowno-graficzny)  
 (540) casto DRIVE  
 (540)

**casto DRIVE**

(591) czarny, niebieski, żółty  
 (531) 29.01.13, 27.05.05, 27.05.17, 26.05.06  
 (510), (511) **35** Reklama, Reklama z wykorzystaniem katalogów, Reklama on-line w sieci komputerowej, Dystrybucja materiałów reklamowych (ulotek, ulotek, druków, próbek), Dystrybucja próbek, Usługi w zakresie organizowania i prowadzenia wystaw i targów w celach handlowych lub reklamowych, Organizacja wirtualnych targów w celach handlowych, Organizacja akcji promocyjnych mających na celu budowanie lojalności klientów, Pokazy produktów, Komputerowe zarządzanie plikami, Usługi subskrypcji bazy danych lub multimedialnego centrum serwerowego, Dystrybucja ulotek, broszur, materiałów drukowanych dotyczących majsterkowania, materiałów budowlanych, sprzętu elektrycznego i elektronicznego, Systematyzacja danych w pliku centralnym, Zarządzanie plikami komputerowymi, Gromadzenie danych w pliku centralnym, Usługi promocji produktów w imieniu osób trzecich, Doradztwo handlowe w zakresie zakupu produktów i materiałów do majsterkowania, materiałów budowlanych, sprzętu elektrycznego i elektronicznego, Fakturowanie, Usługi porównywania cen, Wydawanie kart lojalnościowych, Promocja towarów i usług osób trzecich poprzez dystrybucję kuponów, Usługi subskrypcji ogólnego katalogu towarów, Usługi subskrypcji strony internetowej umożliwiającej zakupy online, Obsługa administracyjna zamówień zakupu, Prezentowanie i gromadzenie produktów na rzecz osób trzecich (z wyłączeniem ich transportu) umożliwiający klientom oglądanie, zamawianie i kupowanie w sklepach detalicznych, w ogólnym katalogu towarów, na stronie internetowej, przez telefon lub za pomocą innych środków telekomunikacji produktów wskazanych poniżej, usługi sprzedaży detalicznej, wysyłkowej i sprzedaży z wykorzystaniem Internetu lub jakichkolwiek elektronicznych środków zdalnego zamawiania produktów wskazanych poniżej oraz usługi subskrypcji strony internetowej umożliwiającej klientom zamawianie online i odbieranie w sklepach następujących produktów: narzędzia, wkręty, gwoździe, śruby, elementy złączne, wyroby montażowe i klejące, liny, taśmy i łańcuchy, skrzynki pocztowe, wyroby łożyskowe i łożyska, okucia budowlane, okucia meblowe oraz zamki, produkty ślusarskie, sejfy i kłódki, kątowniki, urządzenia elektryczne, a mianowicie: audiowizualne, urządzenia i akcesoria do montażu okablowania i przyłączy, urządzenia i akcesoria do montażu skrzynek elektrycznych i puszek ochronnych, urządzenia i akcesoria do montażu podtynkowego, urządzenia i akcesoria do montażu natynkowego, urządzenia automatyki i zabezpieczeń, aktywne urządzenia zabezpieczające, modemy, dzwonki, gongi i odźwierni, gaśnice, urządzenia telekomunikacyjne, tablice elektryczne, urządzenia automatyki, telefonicznej i komputerowej, baterie, akumulatory i puszkę świetlną, urządzenia odbiorcze, wyłączniki i gniazda elektryczne, gniazda wielokrotne, przedłużacze i adaptory, urządzenia do połączeń elektrycznych, lampy, latarki, baterie i żarówki, anteny satelitarne, demodulatory, pomocnicze urządzenia grzewcze, urządzenia centralnego ogrzewania, urządzenia ogrzewania elektrycznego, kominki, piece, urządzenia klimatyzacyjne, urządzenia regulacyjne, urządzenia do oczyszczania powietrza, urządzenia wentylacyjne, narzędzia i przybory, a mianowicie: materiały eksploatacyjne, duże narzędzia stacjonarne, przenośne elektonarzędzia oraz narzędzia do obróbki powierzchni, sprzęt czyszczący, drabiny, schodki,

duże narzędzia warsztatowe, agregaty prądowórcze, pojemniki, smary, sprzęt i narzędzia spawalnicze, stoły warsztatowe i magazynowe, narzędzia pomiarowe i traserskie, narzędzia ręczne, narzędzia precyzyjne, kompresory, narzędzia ręczne montażowe, narzędzia budowlane, odzież robocza i ochronna, obuwie ochronne, podnośniki, urządzenia do lutowania gazowego, lutownice gazowe, elektryczne maszyny i urządzenia czyszczące, urządzenia myjące, elektryczne polekry do podłóg, elektryczne urządzenia do prania do dywanów, urządzenia do czyszczenia parą, myjki wysokociśnieniowe, odkurzacze, myjki do okien, maszyny do szklenia, spawarki nieelektryczne, wiertarki, maszyny rolnicze, obrabiarki (z wyjątkiem kaset na pieniądze, rusztowań, palet i składów transportowych z metalu do przenoszenia materiałów przeznaczonych do cięcia, transportu lub składowania, sprzęt i urządzenia z metalu do użytku przemysłowego do przechowywania, magazynowania, składowania, przeładunku, gromadzenia, załadunku i rozładunku, paletyzacji, sortowania, czyszczenia, szlifowania, obróbki, cięcia, piłowania, lutowania, toczenia, frezowania, ostrzenia, wiązania, znakowania, pakowania, owijania, przenoszenia i transportu materiałów, obrabiarki przemysłowe, urządzenia, osprzęt, wyposażenie, przestrzenie lub systemy do składowania, magazynowania, składowania, magazynowania, przeładunku, gromadzenia, załadunku i rozładunku, paletyzacji, sortowania, czyszczenia, szlifowania, obróbki, cięcia, piłowania, lutowania, toczenia, frezowania, ostrzenia, wiązania, znakowania, pakowania, opakowywania, przenoszenia i transportu materiałów), silniki (inne niż do pojazdów lądowych), Duże narzędzia rolnicze inne niż obsługiwane ręcznie, motowidła, kosiarki do trawy (maszyny), rozdrabniacze (maszyny), kołowrotki mechaniczne, pompy (maszyny), pompy opróżniające, pompy do opróżniania, pompy wiertnicze, betoniarki, wciągniki, sprężarki (maszyny), generatory, artykuły do malowania, a mianowicie: preparaty do ścian i sufitów, farby, barwniki i szablony, farby podkładowe do ścian, żywice naprawcze, drewno zewnętrzne, drewno wewnętrzne, preparaty do drewna, kleje, pędzle, narzędzia malarskie i tapicerskie, lakiery, farby i lakiery (z wyjątkiem izolatorów), blachy i metale sproszkowane dla malarzy, dekoratorów, drukarzy i artystów oraz środki do usuwania farb, artykuły do dekoracji wnętrz a mianowicie: akcesoria i wykończenia do tapet, tekstylia, artykuły do oprawiania, artykuły dla sztuk pięknych, artykuły oświetleniowe, źródła światła, oświetlenie wewnętrzne, oświetlenie zewnętrzne i żarówki, tapety, naklejki i dekoracje ścienne, zasłony i rolety, poduszki, włókna szklane i okładziny ścienne, żaluzje, karnisze, klamki, gałki meblowe, klamki i dekoracje drzwiowe, plakaty, ramy i lustra, pierścienie, haki, wieszaki na ubrania, karnisze metalowe i niemetalowe, rolki, szyny do zasłon i uchwyty do zasłon nie z materiałów tekstylnych, artykuły hydrauliczne i do uzdatniania wody, artykuły miedziane do zaopatrywania w wodę, drenażu, produkcji ciepłej wody doprowadzania gazu do uzdatniania wody, narzędzia hydrauliczne, parkiety, podłogi laminowane, podłogi PCV, dywany, płytki i listwy, maty, płytki podłogowe, płytki tarasowe, płytki ścienne, płytki kuchenne, meble do pierwszego wyposażenia, blaty robocze, krany, zlewy, okapy wyciągowe, okapy wentylacyjne, artykuły do przechowywania pomieszczeń użytkowych przechowywanie w salonie, zamknięcia szaf, wyposażenie szaf, tace i koźły, sprzęt do hydroterapii, sprzęt prysznicowy, baterie duże urządzenia sanitarne, meble łazienkowe, zbiorniki spłukujące, toalety spłukiwane, syfony, podgrzewane wieszaki na ręczniki, produkty do oczyszczania i zmiękczenia wody, nieogrzewane wieszaki na ręczniki i mydelniczki, materiały budowlane i remontowe, ścianki działowe, materiały izolacyjne, drewno konstrukcyjne, lekkie pokrycia dachowe, ciężkie pokrycia dachowe, materiały do instalacji sanitarnych, hydroizolacje, kleje i materiały do drenażu i zbierania wody deszczowej, dachówki, rynny betoniarek, bruk zewnętrzny, krawężniki, drewno zewnętrzne, grille, piece i ruszty, markizy tarasowe, bramy, ogrodzenia i słupy, bramy garażowe, stolarka zewnętrzna, okna i świetliki oraz skrzynki pocztowe, ani metalowe ani murowane, drewno nieszlifowane i strugane, listwy nieszlifowane, listwy ozdobne, gzymsy, panele, panele ozdobne, deski okładzinowe, podłogi, boazeria, akcesoria do podłóg laminowanych, akcesoria do układania płytek, boazeria, sufity, stolarka wewnętrzna, glazura i markizy, artykuły do wyposażenia zewnętrznego, a mianowicie: akcesoria i materiały eksploatacyjne do grilla, sprzęt i akcesoria do basenów, meble ogrodowe, poduszki, parasole, altany, pergole, gry dla dzieci, oczka wodne, baseny, środki do konserwacji basenów, oświetlenie zewnętrzne, zmotoryzowany sprzęt ogrodniczy, narzędzia ogrodnicze, motyki, cepy, widły, grabie, szpadle, chochle, łopaty, kilofy, wertykulatory, obcinarki,

siewniki (narzędzia), rozsiewacze (narzędzia), aeratory, miotły do trawników, walce do trawników, obcinarki, ręczne kosiarzki do trawników, nożyce do żywopłotu, sekatory, nożyce do przycinania, haki do przycinania, sekatory, siekiery, szczepaki, taczki, opony do taczek, wózki ogrodowe, szopy ogrodowe, szopy, domy, szklarnie, produkty hobbystyczne, ganki, zjeżdźalnie, aparaty, huštawki, obręcze do koszykówki, spalarnie, grille, fontanny, ceramika, urządzenia do filtrowania wody, ozdobne fontanny wodne, donice, skrzynki okienne, serwantki ogrodowe, kraty i kraty, urządzenia i przyrządy do podlewania, węże do podlewania, dysze do podlewania, zraszacze, konewki, prowadnice do węży, stojaki do roślin, rękawice ogrodnicze, sznurki ogrodowe, silosy, pułapki na zwierzęta, ogrodzenia, pompy dźwigowe, pompy do odwiertów, dekoracje świąteczne, artykuły do spa i sauny, materiały produkcyjne, a mianowicie: materiały silnikowe, sprzęt ogrodniczy, duże przyrządy dla rolnictwa inne niż obsługiwane ręcznie, motyczki, kosiarzki (maszyny), rozdrabniacze (maszyny), kołowrotki mechaniczne, narzędzia ogrodnicze i sprzęt do podlewania, wiaty i szklarnie, drewno ogrodowe i trylinki, płoty i niecki, nasiona, rośliny rynkowe w pomieszczeniach, rośliny domowe i sztuczne, rośliny szkółkarskie, ceramika, nawozy i produkty do fitoterapii, gleby do roślin doniczkowych i polepszacze gleby, oborniki, torf (nawozy), gleby warzywne i woski do drzew, artykuły dla zwierząt, artykuły audiowizualne i multimedialne, artykuły do księgarń, płyty CD-ROM, DVD, książki ogrodnicze, książki hobbystyczna, biblioteczki domowe i ekspozytury, środki czyszczące, chemikalia dla przemysłu, nauki, fotografii, rolnictwa, ogrodnictwa i leśnictwa, środki odtłuszczające i detergenty stosowane w działalności produkcyjnej, rozcieńczalniki, żywicę sztuczną w stanie surowym, tworzywa sztuczne w stanie surowym, chemikalia do konserwacji żywności, kompozycje gaśnicze, preparaty do hartowania i spawania metali, substancje garbujące, środki do konserwacji przeciw rdzy i do niszczenia drewna, barwniki, zaprawy (nie do metali i nasion), żywicę naturalną w stanie surowym, produkty do szklwienia, szkliva, preparaty wybielające i inne substancje myjące, czyszczące, polerujące, odtłuszczające i ściernie, mydła, pasty do podłóg, woski polerskie, materiały ściernie (z wyjątkiem dentystycznych materiałów ściernych), odrdzewiacze, odkurzacze do farb, preparaty do czyszczenia kanalizacji, szampony do wykładzin podłogowych, odplamiacze, odkamieniacze domowe, detergenty inne niż te do użytku medycznego i te stosowane w produkcji ścierni szmerglowe, terpentyna, środki piorące, papier polerski, papier ścierny, środki odtłuszczające inne niż stosowane w produkcji, oleje i smary przemysłowe, środki do pochłaniania, rozpylania i wiązania pyłu, paliwa (w tym benzyna silnikowa) i iluminatory, świece, knoty, woski przemysłowe, woski oświetleniowe, woski do pasów, środki chwastobójcze, środki do zwalczania mchu, środki grzybobójcze, środki bakterio-bójcze, środki owadobójcze, środki grzyzoniobójcze, środki glonobójcze, środki do dezynfekcji higienicznej, środki pasożyto-bójcze, Worki na śmieci, odświeżacze powietrza, szczotki do czyszczenia domu, środki czystości, materiały magazynowe, półki, regały i meble magazynowe, materiały magazynowe do garażu, piwnicy i magazynu, skrzynie magazynowe, tace i koźły, drzwi i mocowania szaf, niezmontowane szafy i szafki, półki, wyroby metalowe, tj. walcowane i przetapiane materiały budowlane, elementy konstrukcyjne, skrzynie, skrzynie i pojemniki narzędziowe, uchwyty narzędziowe, ramy szklarni, szklarnie przewoźne, silosy, pułapki na zwierzęta, wieszaki na płaszcze, trejaże i kraty, armatura, zawory (inne niż części maszyn), kołowrotki, zbiorniki, pogododynki, umywalki, podłogi, ogrodnictwa, panele budowlane, pergole, bramy, bariery, baseny, paliki, płoty, rury, klamki, drzwi, zamki, sejfy, kołki, skrzynki pocztowe, kable nieelektryczne, okucia, zawiasy, okiennice, okna, rynny, ościeżnice, gzymsy, kątowniki, klucze, okucia, boazerie, płytki, wyroby niemetalowe, tj. węże elastyczne, materiały budowlane, szkło izolacyjne, dachówki, łupki, rynny, rusztowania, schody, ramy, okna, okiennice, zawiasy, gzymsy rynnowe, kątowniki, skrzynie, skrzynki z drewna lub tworzywa sztucznego, okucia okienne, meblowe i drzwiowe, listwy ramowe, zatrzaski, budy dla zwierząt domowych, regały, półki magazynowe, kosze, zawiasy, burki, uchwyty (skrzynki) narzędziowe, sadzarki, posągi lub statuetki z drewna, wosku, gipsu lub tworzywa sztucznego, postumenty, półki, zawory (inne niż części maszyn), zbiorniki, poduszki (nie do użytku medycznego), nóżki i ślizgi meblowe, wytłaczany wosk do uli, kosze na kłody, wyroby z drewna, korka, trzciny, sitowia, wikliny, rogu, kości, kości słoniowej, fiszbinu, skorupy żółwia, bursztynu, macicy perłowej, pianki morskiej, substytuty tych materiałów lub z tworzyw sztucznych a mianowicie bibeloty (małe przedmioty dekoracyjne), przed-

mioty artystyczne, popiersia, skrzynki, opakowania drewniane, kosze, wieszaki na ubrania, koszyki, mobile (przedmioty do dekoracji), figurki (statuetki) z drewna, korka, trzciny, sitowia, wikliny, rogu, kości, kości słoniowej, fiszbinów, skorupy żółwiowej, bursztynu, macicy perłowej, pianki morskiej, substytuty wszystkich tych materiałów lub z tworzyw sztucznych, artykuły kuchenne, a mianowicie: elementy do urządzeń w zabudowie, zastawa stołowa, naczynia i pojemniki dla gospodarstwa domowego lub kuchni (nie z metali szlachetnych lub platerowane), grzebienie i gąbki, wełna stalowa, szczotki, materiały do szczotkowania, przyrządy i materiały do czyszczenia, szkło nieobrobione i półobrobione, miotły, kosze na śmieci, buklaki, pedały, pułapki na owady, wazonny nie z metali szlachetnych, donice, wanny (dla roślin), sadzarki (nie z papieru), artykuły łazienkowe, a mianowicie: akcesoria łazienkowe i toaletowe, miski, umywalki, koryta, posągi i statuetki z porcelany, terakoty lub szkła, wiadra, nieelektryczne maszyny do woskowania, klamki do drzwi, suszarki do bielizny, sznurki, namioty, plandeki (nie do samochodów ratowniczych lub dziecięcych), torby do transportu i przechowywania towarów masowych, pasy do przenoszenia ładunków, siatki i folie ochronne na uprawy, przedzie do użytku tekstylnego, filce, moskitiery, obrusy (niepapierowe), tekstylne pokrycia ścienne i wieszaki, tekstylne rolety, fartuchy, odzież dla majsterkowiczów i ogrodników buty i obuwie (z wyjątkiem do użytku medycznego), Dywany, maty, linoleum i inne pokrycia podłogowe, nietekstylne okładziny ścienne, skrobaki do stóp, maty antypoślizgowe, pułapki, materiały budowlane, w tym proszki i kruszywa, posągi lub statuetki z metali nieszlachetnych, złom, maszyny do obróbki metalu, opryskiwacze, pompy zraszające, młoty pneumatyczne, pneumatyczne urządzenia sterujące do maszyn, przenośniki pneumatyczne, narzędzia do majsterkowania, perforatory, szczypce, obcęgi, klucze (narzędzia), podnośniki ręczne, nożycki, obcęgi, skrobaki, młotki, skrobaczki, opryskiwacze (narzędzia) do środków owadobójczych, sztucze, widelce i łyżki, noże (z wyjątkiem elektrycznych i chirurgicznych), narzędzia do glazury, obcinaczki, wiertarki, śrubokręty, narzędzia ręczne do ścierania, opiłowywania, szlifowania, ostrzenia, cięcia, dłuta, tarniki (narzędzia), strugi, młotki, karczowniki (narzędzia), pasy narzędziowe, pistolety (narzędzia), kantówki (narzędzia), zaciski (narzędzia), szpachelki (narzędzia), obcinaczki do rur (narzędzia), aparaty i przyrządy żeglarskie, geodezyjne, fotograficzne, kinematograficzne, optyczne, wagowe, pomiarowe, sygnalizacyjne, kontrolne (inspekcyjne), ratownicze i dydaktyczne, aparaty do zapisywania, przekazywania, odtwarzania dźwięku lub obrazu, magnetyczne nośniki informacji, dyski akustyczne, maszyny vendingowe i mechanizmy do przedpłat, kasy fiskalne, maszyny liczące, urządzenia do przetwarzania informacji i komputery (z wyłączeniem komputerów do sterowania piłami oraz do obsługi i administracji magazynów, przystanki pomiarowe, mechaniczne, elektryczne i elektroniczne systemy sterowania następującymi urządzeniami: kasy, ramy do układania w stosy, palety i magazyny transportowe z metalu do obsługi materiałów przeznaczonych do cięcia, transportu lub składowania, pilarki, odpowiednie narzędzia skrawające, maszyny do ostrzenia narzędzi skrawających, składy magazynowe, aparaty do owijania, pakowania i transportu materiałów, maszyny i urządzenia do sortowania, paletyzacji, szlifowania, czyszczenia i ostatecznej obróbki materiałów, przenośniki rolkowe, aparaty do wiązania, pakowania i transportu materiałów, aparaty do znakowania), nakolanniki (z wyjątkiem ortopedycznych), rękawice ochronne, przyłbice i gogle, programatory, termometry niemedyczne, piloty, spawarki elektryczne, gniazda, skrzynki przyłączeniowe, wyłączniki, kable i przewody elektryczne, anteny, maski oddechowe (inne niż do sztucznego oddychania), kaski, mierniki i tablice rozdzielcze, baterie, satelity, Zawory elektromagnetyczne, pompy przeciwpożarowe, suwmiarki, pokrywy gniazd, elektryczna aparatura pomiarowa, przyrządy pomiarowe, mierniki, przewody ołowiane, bezpieczniki, radiowa aparatura do przesyłania wiadomości, automatyczne sekretarki, telefaksy, aparaty i przyrządy do przewodzenia, rozdzielania, przekształcania, gromadzenia, regulowania lub kontrolowania prądu elektrycznego, filtry (część instalacji domowych lub przemysłowych), nawilzacze, wózki ręczne, kleje do artykułów papierniczych i gospodarstwa domowego, materiały biurowe, wosk uszczelniający, silikon, guma, gutaperka, azbest i mika, półprodukty z tworzyw sztucznych, arkusze, płyty i pręty z tworzyw sztucznych (półprodukty), materiały uszczelniające i izolacyjne, filc izolacyjny, taśmy klejące (inne niż medyczne, papiernicze i gospodarstwa domowego), izolacja, uszczelki, niemetaliczne materiały budowlane, kamień naturalny i sztuczny, cement, posągi i statuetki z kamienia, be-

tonu lub marmuru, filc budowlany, mosty drewniane, drewniane balustrady, tarcica, drewno półwykończone, drewno kształtowane, wyroby z drewna, słupy, zasobniki piasku budowlanego, piasek (z wyjątkiem piasku odlewniczego), maty, powłoki, **38** Komunikacja za pośrednictwem terminali komputerowych lub sieci światłowodowych w celu zamawiania i zakupu towarów online, Udostępnianie baz danych umożliwiających użytkownikowi wybór i zamawianie towarów online, Usługi w zakresie komunikacji i transmisji danych za pośrednictwem sieci komunikacyjnych, a mianowicie: katalogi on-line produktów dla konsumentów dostępne za pośrednictwem telefonu, komputera, sieci telekomunikacyjnych, elektronicznych i cyfrowych umożliwiających składanie zamówień, Elektroniczne przesyłanie wiadomości, Organizowanie i prowadzenie internetowych forów dyskusyjnych w zakresie majsterkowania, ogrodnictwa, dekoracji i wystroju wnętrz, budowy i remontu budynków, **39** Transport towarów, pakowanie, składowanie i magazynowanie towarów, Konfekcjonowanie towarów, Składowanie i rozładunek towarów, Dostawa towarów, Dostawa towarów na zamówienie wysyłkowe lub przez Internet, Czarter pojazdów do transportu towarów, Holowanie, Przeniesienie mebli, Wynajem pojazdów, Wynajem magazynów, Informacje o transporcie i dostawie.

(111) **361503** (220) 2022 09 08 (210) 546968  
 (151) 2023 02 20 (441) 2022 10 17  
 (732) FORMAN SPÓŁKA Z OGRANICZONĄ ODPOWIEDZIALNOŚCIĄ, Warszawa (PL)  
 (540) (znak słowno-graficzny)  
 (540) Forman  
 (540)



(591) niebieski, biały  
 (531) 27.05.01, 29.01.12, 26.05.02  
 (510), (511) **9** Programy komputerowe [oprogramowanie do pobrania], Programy komputerowe nagrane, Sprzęt komputerowy, **42** Aktualizowanie oprogramowania komputerowego, Analizy systemów komputerowych, Doradztwo w zakresie oprogramowania komputerowego, Doradztwo w zakresie projektowania i rozbudowy sprzętu komputerowego, Dostarczanie informacji o technologii komputerowej i programowaniu za pośrednictwem strony internetowej, Instalacja oprogramowania komputerowego, Konserwacja oprogramowania komputerowego, Monitoring systemów komputerowych przy użyciu dostępu zdalnego, Monitorowanie systemów komputerowych w celu wykrywania awarii, Opracowywanie oprogramowania w ramach publikacji oprogramowania, Opracowywanie platform komputerowych, Opracowywanie projektów technicznych, Oprogramowanie jako usługa [SaaS], Pisanie kodu komputerowego, Pisanie techniczne, Platforma jako usługa [PaaS], Programowanie komputerowe do przetwarzania danych, Projektowanie oprogramowania komputerowego, Wypożyczanie oprogramowania komputerowego, Doradztwo w zakresie sztucznej inteligencji.

(111) **361504** (220) 2022 10 07 (210) 547922  
 (151) 2023 02 20 (441) 2022 10 31  
 (732) ERGO GREEN SPÓŁKA Z OGRANICZONĄ ODPOWIEDZIALNOŚCIĄ, Wrocław (PL)  
 (540) (znak słowny)  
 (540) ERGO GREEN  
 (510), (511) **44** Usługi w zakresie rolnictwa, akwakultury, ogrodnictwa i leśnictwa, Hodowla zwierząt, Ogrodnictwo i kształtowanie krajobrazu, Wynajem sprzętu do rolnictwa, akwakultury, ogrodnictwa i leśnictwa, Uprawa roślin, Chirurgia drzew, Konsultacje w zakresie rolnictwa, Przesadzanie drzew, Przycinanie drzew, Przywracanie siedliska leśnego, Rozpylanie insektycydów do celów rolniczych, ogrodniczych i leśniczych, Doradztwo w zakresie ogrodnictwa, Doradztwo w zakresie rolnictwa, Doradztwo w zakresie rolnictwa, ogrodnictwa i leśnictwa, Doradztwo rolnicze, Doradztwo rolnicze w dziedzinie nawożenia, Doradztwo specjalistyczne w zakresie rolnictwa, Doradztwo w zakresie uprawy winorośli, Odkazanie w rolnictwie, Powierzchniowy rozsiew nawozów, Doradztwo związane z sadzeniem

drzew, Wysiew nasion, Znakowanie zwierząt, Zwalczenie plagi pcheł w rolnictwie, Zwalczenie robactwa dla rolnictwa, ogrodnictwa i leśnictwa i udzielanie informacji w tym zakresie, Zwalczenie szkodników w rolnictwie, Rozpylanie insektycydów do celów ogrodniczych, Rozpylanie insektycydów do celów leśniczych, Rozpylanie insektycydów w rolnictwie, Rozpylanie nawozów z powietrza, Rozpylanie rolniczych środków chemicznych, Rozpylanie środków ochrony roślin do celów rolniczych, Rozsiewanie nawozów, Rozsiewanie z powietrza lub powierzchni ziemi nawozów i innych preparatów chemicznych stosowanych w rolnictwie, Sadzenie drzew, Sadzenie drzew w celach kompensacji emisji dwutlenku węgla do atmosfery, Sadzenie drzew w celu kompensacji emisji dwutlenku węgla, Spryskiwanie z powietrza rolniczymi środkami chemicznymi, Tępienie sznurów w rolnictwie, Tępienie szkodników w rolnictwie, akwakulturze, ogrodnictwie i leśnictwie, Tępienie szkodników w rolnictwie, Udzielanie informacji dotyczących usuwania chwastów, Udostępnianie obiektów na potrzeby ogrodnictwa wspólnotowego, Udzielanie informacji na temat usług rolniczych, ogrodniczych i leśniczych, Udzielanie informacji online na temat usług związanych z rolnictwem, ogrodnictwem i leśnictwem, Udzielanie informacji związanych ze stosowaniem nawozów, Udzielanie informacji związanych z rozsiewaniem nawozów, Udzielanie informacji związanych ze zwalczaniem robactwa dla rolnictwa, ogrodnictwa i leśnictwa, Uprawa winogron do produkcji wina, Usługi dezynsekcyjne dla rolnictwa, akwakultury, ogrodnictwa i leśnictwa, Usługi doradcze dotyczące rolnictwa, Usługi doradcze i konsultacyjne w zakresie wykorzystywania niechemicznych środków do zrównoważonego rolnictwa i ogrodnictwa, Usługi doradcze i konsultacyjne związane z rolnictwem, ogrodnictwem i leśnictwem, Usługi doradcze i konsultacyjne w zakresie stosowania nawozów w rolnictwie, ogrodnictwie i leśnictwie, Usługi doradcze i konsultacyjne w zakresie stosowania nawozów rolniczych i ogrodniczych, Usługi doradcze i konsultacyjne w zakresie stosowania gnoju w rolnictwie, ogrodnictwie i leśnictwie, Usługi doradcze i konsultacyjne w zakresie zwalczania chwastów, szkodników i robactwa w rolnictwie, ogrodnictwie i leśnictwie, Usługi doradcze w zakresie rolnictwa, Usługi doradcze w zakresie upraw rolniczych, Usługi hodowli ryb, Usługi informacyjne dotyczące używania nawozów w rolnictwie, Usługi informacyjne dotyczące używania substancji chemicznych w rolnictwie, Usługi informacyjne dotyczące rolnictwa, Usługi informacyjne dotyczące używania substancji chemicznych w leśnictwie, Usługi informacyjne dotyczące używania nawozu naturalnego w leśnictwie, Usługi informacyjne dotyczące używania nawozu naturalnego w rolnictwie, Usługi kontroli szkodliwej dzikiej zwierzyny, Usługi leśnictwa, Usługi połowów dalekomorskich, Usługi ponownego zalesiania, Usługi rolnicze, Usługi pszczelarstwa, Usługi rolnicze w zakresie ochrony środowiska naturalnego, Usługi szkółek drzew, Usługi rolnicze, ogrodnicze i leśne, Usługi w zakresie akwakultury, Usługi w zakresie uprawy winorośli, Usługi w zakresie rolnictwa, Usługi w zakresie eutanazji ofiar wypadków wśród dzikich zwierząt, Usługi zwalczania szkodników dla rolnictwa, ogrodnictwa lub leśnictwa, Usługi wciągania świadczone dla rolnictwa, ogrodnictwa i leśnictwa, Usługi weterynaryjne i rolnicze, Usługi zwalczania szkodników w ogrodnictwie, Usługi związane z rolnictwem, ogrodnictwem i leśnictwem, Usługi związane z rolnictwem, ogrodnictwem i leśnictwem w zakresie rekultywacji nieużytków przemysłowych, Zwalczenie termitów w rolnictwie, Zwierzęta (Hodowla-).

(111) **361505** (220) 2022 09 08 (210) 546975  
 (151) 2023 02 20 (441) 2022 10 17  
 (732) ROHA GROUP SPÓŁKA Z OGRANICZONĄ ODPOWIEDZIALNOŚCIĄ, Wrocław (PL)  
 (540) (znak słowno-graficzny)  
 (540) ProUltima  
 (540)



(591) ciemnoniebieski  
 (531) 27.05.01, 29.01.11, 26.11.02, 26.11.12, 26.13.25  
 (510), (511) **11** Urządzenia i instalacje do wentylacji, systemy wentylacyjne i systemy odzyskiwania ciepła z powietrza, rekuperatory.

(111) **361506** (220) 2022 09 11 (210) 547044  
 (151) 2023 02 20 (441) 2022 10 24  
 (732) DOJLIDA KRZYSZTOF, MOROZ PAWEŁ AD CRAS  
 SPÓŁKA CYWILNA, Suwałki (PL)  
 (540) (znak słowno-graficzny)  
 (540) XSTORM  
 (540)



(591) niebieski, jasnoniebieski  
 (531) 01.15.03, 27.05.01, 29.01.12  
 (510), (511) **9** Czujniki położenia LED, Diody świecące [LED], Elektroniczne sterowniki [ECG] do lamp i opraw oświetleniowych LED, Sterowniki LED, Wyświetlacze LED, Wyświetlacze z diodami LED, Zintegrowane moduły oświetlenia LED, Błyskowe żarówki, Lampy optyczne, Lampy ostrzegawcze do pojazdów, Lampy ostrzegawcze [znaki nawigacyjne], Lampy stroboskopowe [ostrzegawcze znaki], Lampy stroboskopowe [znaki ostrzegawcze], Lampy sygnalizacyjne, Lampy sygnalizacyjne do tablicy rozdzielczej, **11** Bezplomieniowe świece z diodami elektroluminescencyjnymi [LED], Instalacje oświetleniowe z diodami elektroluminescencyjnymi [LED], Lampy bezpieczeństwa LED, Lampy LED, Latarki LED, Maszyny z oświetleniem LED, Oprawy oświetleniowe LED, Oświetlenie nastrojowe LED, Oświetlenie typu LED zewnętrzne [ogrody, krajobrazy], Podwodne lampy LED, Świece LED, Świeczki do podgrzewaczy LED, Taśmy LED, Urządzenia do oświetlania za pomocą diod elektroluminescencyjnych [LED], Urządzenia oświetleniowe LED, Żarówki oświetleniowe LED, Zestawy oświetlenia LED do znaków podświetlanych, Elektryczne żarówki fluorescencyjne, Kierunkowskazy (Żarówki do-) w pojazdach, Miniaturowe żarówki oświetleniowe, Pojazdy (Żarówki do kierunkowskazów w-), Żarówki do desek rozdzielczych, Żarówki do kierunkowskazów w pojazdach, Żarówki do lamp wyładowczych, Żarówki do latarek, Żarówki do przyrządów optycznych, Żarówki do reflektorów przednich, Żarówki fluorescencyjne, Żarówki halogenowe, Żarówki i akcesoria do nich, Żarówki kierunkowskazów, Żarówki lamp tylnych, Żarówki oświetleniowe, Lampy halogenowe, Halogenowe oprawy oświetleniowe, Elektryczne lampy wyładowcze, Elektryczne lampy wyładowcze do celów oświetleniowych, Ksenonowe lampy łukowe, Lampy awaryjne, Lampy do kierunkowskazów do pojazdów silnikowych, Lampy elektryczne, Lampy elektryczne do oświetlenia wnętrza, Lampy elektryczne do oświetlenia zewnętrznego, Lampy kierunkowskazów do samochodów, Lampy kierunkowe do rowerów, Lampy motocyklowe, Lampy z diodami emitującymi światło do samochodów, Testowe lampy samochodowe.

(111) **361507** (220) 2022 10 08 (210) 547946  
 (151) 2023 02 17 (441) 2022 10 31  
 (732) DOMANUS ŁUKASZ, Bysina (PL)  
 (540) (znak słowny)  
 (540) The Loft Beauty Salon  
 (510), (511) **44** Usługi spa, Usługi kosmetyczne w zakresie pielęgnacji ciała świadczone przez uzdrowiska typu SPA, Usługi salonów fryzjerskich, Usługi kosmetyczne.

(111) **361508** (220) 2022 09 09 (210) 547013  
 (151) 2023 02 21 (441) 2022 11 07  
 (732) JERONIMO MARTINS POLSKA SPÓŁKA AKCYJNA,  
 Kostrzyn (PL)  
 (540) (znak słowny)  
 (540) BIELECKA  
 (510), (511) **33** Napoje alkoholowe (z wyjątkiem piwa), Alkohole wysokoprocentowe [napoje], Wódka, Likiery, Likiery kremowe, Likiery ziołowe, Nalewki gorzkie, Likiery owocowe.

(111) **361509** (220) 2022 10 31 (210) 548722  
 (151) 2023 02 28 (441) 2022 11 14  
 (732) GOZDOWSKI WOJCIECH ALM CO, Wrocław (PL)  
 (540) (znak słowny)  
 (540) Alm cosmetics

(510), (511) **21** Gąbki roślinne, Gąbki kosmetyczne, Gąbki do ciała, Gąbki do kąpiel, Naturalne gąbki morskie, Gąbki sztuczne do użytku domowego, Gąbki naturalne do celów domowych, Gąbki do makijażu, Gąbki do mikrodermabrazji, do użytku kosmetycznego, Przybory kosmetyczne, do higieny i pielęgnacji urody, Futerały dopasowane do przyborów kosmetycznych, Kosmetyczki z przyborami toaletowymi, Kosmetyczki podróżne z wyposażeniem, Aplikatory kosmetyczne, Szpatułki kosmetyczne, Pędzle kosmetyczne, Pojemniki na kosmetyki, Dozowniki do kosmetyków.

(111) **361510** (220) 2022 11 16 (210) 549218  
 (151) 2023 03 16 (441) 2022 11 28  
 (732) WILCZYŃSKI MAREK BERRY WINE, Tłokinia Wielka (PL)  
 (540) (znak słowny)  
 (540) BERRY WINE TŁOKINIA  
 (510), (511) **33** Napoje alkoholowe (z wyjątkiem piwa), Wino owocowe, **35** Usługi handlu detalicznego związane z napojami alkoholowymi, Usługi sprzedaży detalicznej za pomocą globalnych sieci komputerowych związane z napojami alkoholowymi (z wyjątkiem piwa), Usługi reklamowe, marketingowe i promocyjne, Usługi sprzedaży hurtowej w związku z napojami alkoholowymi (z wyjątkiem piwa).

(111) **361511** (220) 2022 11 17 (210) 549295  
 (151) 2023 03 16 (441) 2022 11 28  
 (732) CRH LAB SPÓŁKA Z OGRANICZONĄ ODPOWIEDZIALNOŚCIĄ,  
 Warszawa (PL)  
 (540) (znak słowno-graficzny)  
 (540) Central Lab  
 (540)



(591) niebieski  
 (531) 21.03.13, 26.01.06, 27.05.01, 29.01.04  
 (510), (511) **42** Badania techniczne, Badania laboratoryjne, Badania inżynierskie, Badania chemiczne, Badania materiałowe, Chemiczne badania analityczne, Badania chemiczno-technologiczne, Badania dotyczące chemii, Badania naukowe i przemysłowe, Badania naukowe dotyczące chemii, Badania w dziedzinie chemii, Badania w dziedzinie budownictwa, Badania i analizy naukowe, Badania laboratoryjne w dziedzinie chemii, Badania technologiczne związane z przemysłem budowlanym, Badania w dziedzinie nauki prowadzone przez inżynierów, Badania w dziedzinie technologii prowadzone przez inżynierów, Usługi w zakresie analizy chemicznej do wykorzystania w badaniach materiałów.

(111) **361512** (220) 2022 11 17 (210) 549315  
 (151) 2023 03 16 (441) 2022 11 28  
 (732) GRYSBOŚ PIOTR PROTEx DENT PRACOWNIA PROTETYKI  
 STOMATOLOGICZNEJ, Zagórzany (PL)  
 (540) (znak słowno-graficzny)  
 (540) ProtexDent LAB  
 (540)



(591) czarny, jasnozielony  
 (531) 26.11.02, 26.11.12, 27.05.01, 29.01.12  
 (510), (511) **5** Preparaty do dezodoryzacji i oczyszczania powietrza, Preparaty i artykuły dentystyczne oraz lecznicze środki do czyszczenia zębów, Preparaty i artykuły higieniczne, Suplementy diety i preparaty dietetyczne, Preparaty i artykuły dentystyczne, Farmaceutyki i naturalne środki lecznicze, Opatrunki medyczne, materiały opatrunkowe i aplikatory, Preparaty i materiały diagnostyczne, Żywe narządy i tkanki do celów chirurgicznych, Aerozole chłodzące



do celów medycznych, Apteczki pierwszej pomocy sprzedawane z wyposażeniem, Apteczki pierwszej pomocy do użytku domowego, Apteczki pierwszej pomocy, wyposażone, Biologiczne hodowle tkanek do celów medycznych, Biologiczne hodowle tkanek do celów weterynaryjnych, Biologiczne preparaty do celów medycznych, Borowina do kąpieli, Borowina lecznicza, Cement chirurgiczny, Cement kostny do celów chirurgicznych, Cement kostny do celów chirurgicznych i ortopedycznych, Cement kostny do celów medycznych, Cement kostny do celów ortopedycznych, Chromatograficzne kolumny do celów medycznych, Cukier mleczny do celów medycznych [laktoza], Dekstryny do użytku farmaceutycznego, Doustne sole nawadniające, Dożylna ciecz do nawadniania, odżywiania i podawania preparatów farmaceutycznych, Drożdże do celów medycznych, weterynaryjnych lub farmaceutycznych, Ekstrakty z drożdży do celów medycznych, weterynaryjnych lub farmaceutycznych, Ekstrakty z kory do użytku medycznego, Elementy radioaktywne do użytku medycznego, Enzymy do celów medycznych, Estry celulozy do celów farmaceutycznych, Etery celulozy do celów farmaceutycznych, Feromony, **10** Aparaty i instrumenty medyczne i weterynaryjne, Artykuły do karmienia i smoczki, Protezy i sztuczne implanty, Aparatura do zabiegów fizjoterapeutycznych, Urządzenia i przyrządy do fizjoterapii, **44** Usługi w zakresie higieny i pielęgnacji urody ludzi, Usługi w zakresie opieki zdrowotnej dla ludzi, Higiena i pielęgnacja urody dla ludzi, Higiena i pielęgnacja urody istot ludzkich, Zabiegi pielęgnacyjne zwierząt domowych, Zwierzęta (Zabiegi pielęgnacyjne-), Zwierzęta domowe (Zabiegi pielęgnacyjne-), Usługi chirurgów weterynaryjnych, Usługi w zakresie pielęgnacji zwierząt domowych, Zabiegi higieniczne dla zwierząt, Zabiegi pielęgnacyjne zwierząt.

(111) **361513** (220) 2022 11 15 (210) 549155  
 (151) 2023 03 14 (441) 2022 11 28  
 (732) KOZANECKI BARTOSZ, Poznań (PL)  
 (540) (znak słowno-graficzny)  
 (540) SUSHI Rolujto  
 (540)



(531) 27.05.01, 27.05.02, 27.05.08, 27.05.09, 27.05.10, 27.05.17, 27.05.24, 26.02.07, 26.02.18, 26.02.24  
 (510), (511) **30** Dania gotowe suche lub w płynie, zawierające głównie ryż, Dania na bazie ryżu, Gotowe dania z ryżu, Gotowe potrawy na bazie ryżu, Gotowe potrawy zawierające [głównie] ryż, Gotowy lunch w pudełku składający się z ryżu, z dodatkiem mięsa, ryby lub warzyw, Przekąski składające się głównie z ryżu, Przekąski wykonane z ryżu, Ramen (japońskie danie na bazie makaronu), Ryba w cieście, Zawijane suszone wodorosty [gimbap], **35** Wsparcie w dziedzinie zarządzania przedsiębiorstwami działającymi w oparciu o franczyzę, Usługi świadczone przez franczyzodawcę, mianowicie pomoc w prowadzeniu przedsiębiorstw przemysłowych lub handlowych lub w zarządzaniu nimi, Usługi franczyzowe związane z pomocą dla firm, Usługi doradztwa biznesowego związane z zakładaniem i prowadzeniem franczyz, Pomoc w komercjalizacji produktu w ramach kontraktu franczyzowego, Doradztwo biznesowe w zakresie prowadzenia restauracji w oparciu o umowę franczyzy, Pomoc w zarządzaniu biznesowym w ramach kontraktu franczyzowego, **43** Usługi kateringowe w zakresie zaopatrzenia w żywność, Usługi zaopatrzenia w żywność i napoje, Obsługa gastronomiczna z własnym zapleczem, produktami i transportem, Doradztwo kulinarne, Restauracje oferujące dania na wynos, Usługi restauracji sprzedających posiłki na wynos, Usługi w zakresie jedzenia na wynos, Usługi w zakresie sprzedaży posiłków na wynos, Kontraktowe usługi w zakresie żywności, Oferowanie żywności i napojów dla gości, Przygotowywanie i zaopatrywanie w żywność i napoje do bezpośredniego spożycia, Przygotowywanie posiłków, Przygotowywanie posiłków i napojów, Usługi klubów w zakresie dostarczania żywności i napojów, Usługi w zakresie gotowania posiłków, Usługi w zakresie przygotowywania jedzenia i napojów, Usługi zaopatrzenia w żywność.

(111) **361514** (220) 2022 11 14 (210) 549110  
 (151) 2023 03 14 (441) 2022 11 28  
 (732) FRONT CZAK MAGDALENA TRESOR, Królewo (PL)  
 (540) (znak słowno-graficzny)  
 (540) eoptyka.pl  
 (540)



(591) czarny, biały, pomarańczowy  
 (531) 29.01.13, 27.05.01, 27.05.02, 27.05.03, 27.05.05, 27.05.10, 27.05.17, 27.05.19, 24.17.01, 24.17.02  
 (510), (511) **9** Futerały na lornetki, Lorgnon [lornetki teatralne], Lornetki, Lornetki na polowania, Lornetki operowe [teatralne], Statywy trójnożne na lornetki, Lunety, Lunety celownicze do broni palnej, Lupy [optyka], Lupy zegarmistrzowskie, Lupy jubilerskie, Lupy ekranowe do smartfonów, Okulary, Okulary [optyka], Okulary optyczne, Okulary strzeleckie [optyczne], Mikroskopy, Mikroskopy biologiczne, Mikroskopy do użytku medycznego, Mikroskopy warsztatowe, Mikroskopy z funkcją powiększenia, Mikroskopy z oświetleniem LED, Elektronowe mikroskopy skaningowe, Mikroskopy elektronowe, Mikroskopy fluorescencyjne, Mikroskopy metalurgiczne, Mikroskopy polaryzacyjne, Mikroskopy z sondą skanującą, Transmisyjne mikroskopy elektronowe, Teleskopy, Teleskopy celownicze, Teleskopy paralaktyczne, Teleskopy zenitalne, Teleskopy zwierciadlane, Cyfrowe stacje meteorologiczne, Planetaria, Kompasy, Kierunkowe kompasy, Kompas magnetyczny, Kompas magnetyczny [do pomiarów geodezyjnych], Kompas magnetyczny do pomiarów, Kompas nawigacyjny, Kompas okrętowy, Kompas [przyrządy pomiarowe], Urządzenia nawigacyjne [kompasy], Cyfrowe kamery wideo, Kamery akcji, Kamery termowizyjne, Noktowizory do identyfikacji obrazu, Statywy do aparatów fotograficznych, Statywy [do urządzeń geodezyjnych], Statywy dwunożkowe, Statywy manipulacyjne do mikroskopów, **28** Lornetki do zabawy, Mikroskopy zabawkowe, Teleskopy zabawki.

(111) **361515** (220) 2022 11 03 (210) 548840  
 (151) 2023 03 08 (441) 2022 11 21  
 (732) GÓŹDŹ MICHAŁ ETNH.MEDIA, Katowice (PL)  
 (540) (znak słowno-graficzny)  
 (540) ETNH  
 (540)



(531) 27.05.01, 27.05.05, 27.05.17  
 (510), (511) **41** Pisanie i publikowanie tekstów, innych niż teksty reklamowe, Elektroniczna publikacja tekstów i druków, innych niż reklamowe, w Internecie, Multimedialne wydania magazynów, Publikacja gazet elektronicznych online, Publikacja kalendarzy imprez, Publikowanie czasopism internetowych, Publikowanie czasopism elektronicznych, Udostępnianie publikacji on-line, Udostępnianie publikacji elektronicznych, Usługi pisanie blogów, Publikowanie tekstów.

(111) **361516** (220) 2022 09 09 (210) 547016  
 (151) 2023 02 21 (441) 2022 11 07  
 (732) JERONIMO MARTINS POLSKA SPÓŁKA AKCYJNA, Kostrzyn (PL)  
 (540) (znak słowno-graficzny)  
 (540) BONITKI  
 (540)



(531) 27.05.01, 27.05.05, 27.05.17



(510), (511) **30** Wypieki, wyroby cukiernicze, czekolada i desery, Wyroby cukiernicze, ciasta, tarty i ciasteczka, Wyroby cukiernicze zawierające galaretkę, Produkty na bazie czekolady, Przekąski składające się głównie z wyrobów cukierniczych, Słodzycze bez cukru, Biszkopty, Podłużne biszkopty [ciastka], Ciastka, Ciastka owsiane, Kruche ciastka (herbatniki), Ciastka w polewie o smaku czekoladowym, Ciastka zbożowe do spożycia przez ludzi, Miękkie precle, Herbatniki, Herbatniki czekoladowe, Herbatniki owsiane, Herbatniki petit-beurre, Herbatniki w polewie czekoladowej, Herbatniki w polewie oblane polewą czekoladową, Ciasteczka migdałowe, Ciastka z kremem w polewie czekoladowej, Kruche ciastka z nadzieniem, Biszkopty z galaretką w polewie czekoladowej, Batoniki, Batoniki zbożowe, Batoniki muesli, Batoniki z polewą czekoladową, Batoniki zawierające mieszankę ziaren, orzechów i suszonych owoców [wyroby cukiernicze], Pierniki, Wafle, Wafelki w polewie czekoladowej, Rurki wafelowe [ciastka], Rurki z kremem.

(111) **361517** (220) 2022 09 14 (210) 547175  
 (151) 2023 02 21 (441) 2022 11 07  
 (732) FENIKS CHEMIA SPÓŁKA Z OGRANICZONĄ ODPOWIEDZIALNOŚCIĄ, Zambrów (PL)  
 (540) (znak słowno-graficzny)  
 (540) FENIKS CAR COSMETICS  
 (540)



(591) czarny, biały  
 (531) 27.05.01, 27.05.10, 27.05.17, 29.01.12, 04.03.20  
 (510), (511) **3** Detergenty do samochodów.

(111) **361518** (220) 2022 09 22 (210) 547443  
 (151) 2023 02 21 (441) 2022 11 07  
 (732) JUREWICZ MAŁGORZATA, Warszawa (PL)  
 (540) (znak słowno-graficzny)  
 (540) Elpiano  
 (540)



(591) czarny, biały, szary  
 (531) 22.01.21, 26.11.13, 26.04.02, 27.05.01, 29.01.13  
 (510), (511) **15** Instrumenty muzyczne, Instrumenty muzyczne klawiszowe, Instrumenty muzyczne elektroniczne, Klawiatury instrumentów muzycznych, Pianina, Pianina elektroniczne, Pianina elektroniczne, Klawiatury do pianin, Klawisze do pianin, Struny do pianin, Regulatory napięcia dźwięku do pianin mechanicznych, Statywy do instrumentów muzycznych, Statywy do nut, Maszyny elektroniczne wytwarzające efekty dźwiękowe (syntezatory), **35** Usługi sprzedaży hurtowej i detalicznej następujących towarów: instrumenty muzyczne, instrumenty muzyczne klawiszowe, instrumenty muzyczne elektroniczne, klawiatury instrumentów muzycznych, pianina, pianina elektroniczne, pianina elektryczne, klawiatury do pianin, klawisze do pianin, struny do pianin, regulatory napięcia dźwięku do pianin mechanicznych, statywy do instrumentów muzycznych, statywy do nut, maszyny elektroniczne wytwarzające efekty dźwiękowe (syntezatory).

(111) **361519** (220) 2022 08 16 (210) 546186  
 (151) 2023 02 21 (441) 2022 11 07  
 (732) STOWARZYSZENIE HARLEY-DAVIDSON PODLASIE CLUB, Białystok (PL)  
 (540) (znak słowno-graficzny)  
 (540) H-DC PODLASIE  
 (540)



(591) czarny, pomarańczowy, czerwony, biały  
 (531) 29.01.14, 27.05.01, 27.05.05, 26.02.03, 02.01.01, 02.01.02, 03.07.17  
 (510), (511) **41** Usługi sportowe i kulturalne, Usługi klubów sportowych, Organizowanie imprez sportowych, Organizowanie zawodów sportowych, Organizowanie zajęć sportowych, Organizowanie lokalnych wydarzeń sportowych, Prowadzenie imprez kulturalnych, Edukacja zawodowa, Doradztwo zawodowe, Organizowanie szkoleń, Organizowanie kursów, Organizowanie konferencji, Organizowanie kongresów, Organizowanie seminariów, Organizowanie sympozjów, Organizowanie zjazdów, Organizowanie konkursów edukacyjnych lub rozrywkowych, Organizowanie wystaw kulturalnych lub edukacyjnych, Organizowanie koncertów, Organizowanie festiwali, Nauczanie, Rozrywka, Organizowanie loterii.

(111) **361520** (220) 2022 09 01 (210) 546777  
 (151) 2023 02 20 (441) 2022 10 31  
 (732) ITV STUDIOS NETHERLANDS CONTENT B.V., Hilversum (NL)  
 (540) (znak słowno-graficzny)  
 (540) PERFECT PICTURE  
 (540)



(591) czarny, fioletowy, różowy, niebieski  
 (531) 29.01.14, 27.05.05, 27.05.17, 26.01.01, 26.01.03  
 (510), (511) **41** Rozrywka, Usługi rozrywkowe, Usługi rozrywkowe w postaci programów telewizyjnych, programów telewizji kablowej, satelitarnej i internetowej, Produkcja i prezentacja programów telewizyjnych, widowisk, filmów, nagrań wideo i płyt DVD, Produkcja i prezentacja programów telewizyjnych, telewizji kablowej, satelitarnej i internetowej, Produkcja i prezentacja programów telewizyjnych, telewizji kablowej, satelitarnej i internetowej oraz filmów, nagrań dźwiękowych, nagrań wideo i płyt DVD, Usługi edukacyjne związane z rozrywką, Informacje związane z rozrywką lub edukacją, dostarczane online za pośrednictwem komputerowej bazy danych lub Internetu lub za pośrednictwem satelity komunikacyjnego, mikrofal lub innych mediów elektronicznych, cyfrowych lub analogowych, Prowadzenie teleturniejów, Telewizyjne usługi rozrywkowe obejmujące telefoniczny udział widzów, Rozrywka interaktywna do użytku z telefonem komórkowym, Udostępnianie online wideoklipów i innych multimedialnych treści cyfrowych nie do pobrania, zawierających audio, wideo, opracowania graficzne i/lub tekst pochodzące lub związane z trwającym serialem telewizyjnym, Udostępnianie informacji rozrywkowych za pośrednictwem strony internetowej, Organizacja, produkcja i prezentacja wydarzeń w celach edukacyjnych, kulturalnych lub rozrywkowych, Organizacja, produkcja i prowadzenie konkursów, zawodów, gier, teleturniejów, quizów, dni dedykowanych rozrywce i zabawie (fun days), wystaw, pokazów, pokazów objazdowych,

impresz scenicznych, przedstawień teatralnych, koncertów, występów na żywo i imprez z udziałem publiczności, Usługi rozrywkowe w postaci przedstawień teatralnych, muzycznych, komediowych lub gier wirtualnych na żywo, Udostępnianie gier internetowych, Wideo dostarczane za pośrednictwem Internetu, Usługi gier na pieniądze i gier hazardowych online, Usługi informacyjne i doradcze dotyczące wyżej wymienionych usług.

(111) **361521** (220) 2022 09 21 (210) 547406  
 (151) 2023 02 20 (441) 2022 10 24  
 (732) TRUS MARIUSZ, Lublin (PL)  
 (540) (znak słowny)  
 (540) HISTIN  
 (510), (511) **5** Produkty lecznicze o działaniu przeciwhistaminowym.

(111) **361522** (220) 2022 09 22 (210) 547434  
 (151) 2023 02 21 (441) 2022 11 07  
 (732) STASIAK KAROLINA, Lublin (PL)  
 (540) (znak słowno-graficzny)  
 (540) PURPLE GIRL  
 (540)

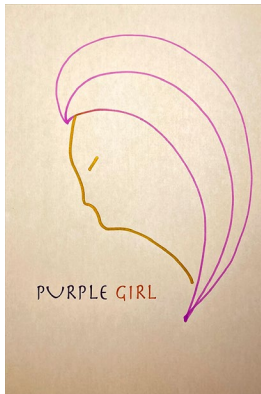

(591) beżowy, fioletowy, złoty  
 (531) 29.01.13, 02.03.01, 02.03.23, 27.05.01, 27.05.05  
 (510), (511) **35** Doradztwo w zakresie zarządzania biznesem, Impresariat w działalności artystycznej, Organizacja pokazów mody w celach promocyjnych, Usługi handlu detalicznego w zakresie dzieł sztuki świadczone przez galerie sztuki, Administrowanie i organizacja usług sprzedaży wysyłkowej, Promocja sprzedaży, Promowanie sprzedaży przy użyciu mediów audiowizualnych, Prezentowanie produktów w mediach dla celów sprzedaży detalicznej, Prezentowanie towarów w mediach dla celów sprzedaży detalicznej, Usługi pośrednictwa i doradztwa handlowego w dziedzinie sprzedaży produktów i świadczenia usług, Usługi reklamowe i promocyjne w zakresie sprzedaży, Usługi reklamowe w zakresie sprzedaży towarów, Usługi sprzedaży detalicznej w związku z materiałami artystycznymi, Usługi sprzedaży detalicznej w związku z zabawkami, Usługi sprzedaży detalicznej świadczone online w zakresie zabawek, Usługi w zakresie promocji sprzedaży, Usługi w zakresie reklamy i promocji sprzedaży, Publikowanie materiałów reklamowych online, Usługi zarządzania społecznością online, Usługi reklamowe i marketingowe online, Pokazy towarów, Informacja handlowa, Zarządzanie w zakresie zamówień zakupowych, Usługi reklamowe, promocyjne i marketingowe, Zarządzanie programami lojalnościowymi, motywacyjnymi lub promocyjnymi, **40** Barwienie skór, Barwienie tkanin, Hafciarstwo, Krawiectwo, Krojenie tkanin, Obrębianie tkanin, Obróbka wełny, Oprawianie dzieł sztuki, Pikowanie tkanin, Przeróbki odzieży, Składanie materiałów na zamówienie dla osób trzecich, Szywanie odzieży na miarę, Usługi związane z farbiarstwem, Wybielanie tkanin, Wypalanie wyrobów ceramicznych, Zaprasowanie na stałe tkanin, **41** Doradztwo zawodowe, Fotografia, Fotoreportaż, Kształcenie praktyczne [pokazy], Malowanie twarzy, Nauczanie indywidualne, Organizacja pokazów mody w celach rozrywkowych, Organizowanie balów, Organizowanie i prowadzenie forów edukacyjnych z udziałem osób, Organizowanie i prowadzenie konferencji, Organizowanie i prowadzenie warsztatów [szkolenie], Organizowanie wystaw w celach kulturalnych lub edukacyjnych, Pozowanie dla artystów, Prezentowanie wystaw muzealnych, Produkcja widowisk,

Przekazywanie know-how [szkolenia], Przekazywanie wiedzy biznesowej i know-how [szkolenie], Publikowanie książek, Publikowanie on-line elektronicznych książek i czasopism, Publikowanie tekstów, innych niż teksty reklamowe, Rezerwowanie miejsc na pokazy, Usługi artystów estradowych, Usługi klubów zdrowia [zdrowie i ćwiczenia fizyczne], Usługi kulturalne, edukacyjne lub rozrywkowe świadczone przez galerie sztuki, Usługi w zakresie opracowania graficznego, inne niż do celów reklamowych, Usługi w zakresie oświaty [nauczanie], Wypożyczanie dzieł sztuki, Zapewnianie recenzji użytkowników w celach rozrywkowych lub kulturalnych, **42** Kontrola jakości, Projektowanie dekoracji wnętrz, Projektowanie kostiumów, Projektowanie mody, Stwierdzanie autentyczności dzieł sztuki, Stylizacja [wzornictwo przemysłowe], Wzornictwo przemysłowe, **44** Ośrodki zdrowia, Placówki rekonwalescencji, Pomoc medyczna, Salony piękności, Terapia sztuką, Usługi doradcze w zakresie zdrowia, Usługi medycyny alternatywnej, Usługi oceny zdrowia, Usługi psychologów, Usługi terapeutyczne, Usługi w zakresie medycyny regeneracyjnej, Usługi wizażystów, **45** Doradztwo duchowe, Doradztwo w zakresie własności intelektualnej, Dotrzymywanie towarzystwa [opieka osobista], Usługi doradztwa osobistego w zakresie stylizacji ubioru, Wypożyczanie odzieży.

(111) **361523** (220) 2022 09 22 (210) 547437  
 (151) 2023 02 21 (441) 2022 11 07  
 (732) WITKOWSKA AGNIESZKA, Warszawa (PL)  
 (540) (znak słowny)  
 (540) ETERE  
 (510), (511) **3** Środki czyszczące-płyny do mycia szyb, płyny do mycia podłóg, uniwersalne płyny do mycia, **4** Świece zapachowe, **5** Odświeżacze powietrza, **24** Ręczniki, **27** Dywaniki łazienkowe.

(111) **361524** (220) 2022 09 22 (210) 547444  
 (151) 2023 02 21 (441) 2022 11 07  
 (732) WITKOWSKA AGNIESZKA, Warszawa (PL)  
 (540) (znak słowno-graficzny)  
 (540) ETERE  
 (540)

ETERE

(591) czarny, biały  
 (531) 29.01.12, 27.05.01  
 (510), (511) **3** Środki czyszczące, płyny do mycia szyb, płyny do mycia podłóg, uniwersalne płyny do mycia, **4** Świece zapachowe, **5** Odświeżacze powietrza, **24** Ręczniki, **27** Dywaniki łazienkowe.

(111) **361525** (220) 2022 09 23 (210) 547450  
 (151) 2023 02 21 (441) 2022 11 07  
 (732) POLANA SPÓŁKA Z OGRANICZONĄ ODPOWIEDZIALNOŚCIĄ, Tchórzowa (PL)  
 (540) (znak słowno-graficzny)  
 (540) Polana  
 (540)

Polana

(591) biały, zielony  
 (531) 29.01.12, 27.05.01, 27.05.08, 05.03.13, 03.07.03  
 (510), (511) **29** Mięso i wyroby mięsne, Drób, Kurczak, Mięso i wędliny.

(111) **361526** (220) 2022 09 27 (210) 547583  
 (151) 2023 02 21 (441) 2022 11 07  
 (732) COLIAN SPÓŁKA Z OGRANICZONĄ ODPOWIEDZIALNOŚCIĄ, Opatówek (PL)  
 (540) (znak słowno-graficzny)  
 (540) Goplana 1912 Grzeški MEGA BATON w czekoladzie NOWOŚĆ

(540)



(591) niebieski, biały, pomarańczowy, czerwony, brązowy  
 (531) 29.01.15, 25.01.19, 19.19.99, 27.05.01, 27.05.05, 27.05.09,  
 27.05.10, 08.01.21  
 (510), (511) **30** Wyroby cukiernicze, Baton, Batoniki.

(111) **361527** (220) 2022 10 03 (210) 547776  
 (151) 2023 02 21 (441) 2022 10 31  
 (732) ROCHUCKI KAMIL SAHARA, Warszawa (PL)  
 (540) (znak słowny)  
 (540) Henna Indyjska Raj BAQ Lawsonia Inermis  
 (510), (511) **3** Henna [barwnik kosmetyczny].

(111) **361528** (220) 2022 10 07 (210) 547911  
 (151) 2023 02 14 (441) 2022 10 31  
 (732) FARMAK INTERNATIONAL SPÓŁKA Z OGRANICZONĄ  
 ODPOWIEDZIALNOŚCIĄ, Warszawa (PL)  
 (540) (znak słowno-graficzny)  
 (540) SYTENA  
 (540)

# SYTENA

(591) ciemnoszary  
 (531) 27.05.01, 27.05.17, 26.11.01, 26.11.05, 26.11.08, 26.11.10, 26.11.21,  
 27.05.05, 29.01.06, 29.01.11  
 (510), (511) **5** Leki dla ludzi, Preparaty farmaceutyczne dla ludzi, Pre-  
 paraty farmaceutyczne do leczenia cukrzycy, Preparaty przeciwcu-  
 krzycowe, Środki farmaceutyczne przeciwcukrzycowe.

(111) **361529** (220) 2022 07 27 (210) 545619  
 (151) 2023 02 22 (441) 2022 11 07  
 (732) VORWARTS PHARMA SPÓŁKA Z OGRANICZONĄ  
 ODPOWIEDZIALNOŚCIĄ, Warszawa (PL)  
 (540) (znak słowny)  
 (540) HYALERA  
 (510), (511) **5** Preparaty farmaceutyczne, Leki dla ludzi, Preparaty  
 dietetyczne do celów leczniczych, Odżywki wzmacniające stosowa-  
 ne profilaktycznie i dla rekonwalescentów do celów leczniczych,  
 Suplementy diety wspomagające leczenie, Preparaty wzbogacające  
 organizm w niezbędne witaminy i mikroelementy, Dietetyczne środ-  
 ki spożywcze do celów medycznych, Dietetyczna żywność przysto-  
 sowana do celów medycznych.

(111) **361530** (220) 2022 07 27 (210) 545623  
 (151) 2023 02 22 (441) 2022 11 07  
 (732) KAFEL KRZYSZTOF K-SPORT POLSKA, Rzepiennik Biskupi (PL)  
 (540) (znak słowno-graficzny)  
 (540) complex K-SPORT  
 (540)

(591) czarny, niebieski  
 (531) 26.11.01, 27.05.01, 29.01.12  
 (510), (511) **40** Obróbka i przetwarzanie materiałów z tworzyw  
 sztucznych, Usługi trasowania laserem, Grawerowanie laserowe,  
 Obróbka metali, Obróbka materiałów wiązką laserową, Formowanie  
 metali na zimno, Cięcie stali, Hartowanie metali, Odlewanie metali,  
 Obróbka metalu [kształtowanie], Lutowanie, Kucie, Usługi produkcji  
 i wykańczania metali, Wykańczanie metali, Tłoczenie metali, Ciepła  
 obróbka metali, Powlekanie proszkowe.

(111) **361531** (220) 2022 08 25 (210) 546512  
 (151) 2023 02 21 (441) 2022 11 07  
 (732) MUSIC COMPANY SPÓŁKA Z OGRANICZONĄ  
 ODPOWIEDZIALNOŚCIĄ, Warszawa (PL)  
 (540) (znak słowny)

(540) OBYWATELE REPUBLIKI  
 (510), (511) **9** Dyski magnetyczne, Dyski optyczne, Karty magne-  
 tyczne zakodowane, Kasety video, Magnetyczne nośniki danych,  
 Nośniki do rejestracji dźwięku, Nośniki obrazu, dźwięku i video, Ma-  
 gnetyczne nośniki informacji, Płyty CD i DVD, Urządzenia i przyrządy  
 do zapisywania i odtwarzania dźwięku i wideo, Urządzenia do od-  
 twarzania plików muzycznych, Oprogramowanie komputerowe na-  
 grane, Pamięci zewnętrzne USB, Płyty kompaktowe i dyski optyczne  
 z muzyką, Pliki graficzne do pobierania, Pliki graficzne do pobrania  
 do telefonu komórkowego, Muzyka cyfrowa do pobrania, Pliki mu-  
 zyczne do pobierania, Pliki muzyczne do pobrania do telefonu ko-  
 mórkowego, Płyty fonograficzne, Podkładki pod myszy kompute-  
 rowe, Programy komputerowe jako software ładowalny, Publikacje  
 elektroniczne, Słuchawki, Słuchawki douszne, Słuchawki muzyczne,  
 Nagrania wideo z muzyką, Muzyka cyfrowa (ładowalna), dostarczona  
 z Internetu, Aplikacje mobilne, **16** Bilety, Bilety wstępu na koncerty  
 i imprezy, Materiały piśmienne, Afisze, plakaty, Broszury, Albumy, AL-  
 bumy pamiątkowe, fotograficzne, kolekcjonerskie i upamiętniające  
 wydarzenia, Fotografie, Fotografie wydrukowane, Kalendarze, Kartki  
 okolicznościowe, Kartki z życzeniami, Katalogi, Ulotki, Komiksy, Ma-  
 teriały drukowane, Śpiewniki, Nuty, Karty okolicznościowe, Wydaw-  
 nictwa jednorazowe wydrukowane, Książki, Druki, Wydawnictwa,  
 Czasopisma, Notesy, **25** Odzież, T-shirty z krótkim rękawem, Koszulki,  
 Chusty, Szale i chusty na głowę, Nakrycia głowy, Czapki z daszkiem,  
**35** Usługi reklamowe, marketingowe, promocyjne, Produkcja reklam  
 telewizyjnych, radiowych, kinowych, prasowych, Promocja [reklamą]  
 koncertów, Dystrybucja materiałów reklamowych, Rozpowszechni-  
 anie ogłoszeń reklamowych, Publikowanie tekstów reklamowych,  
 Organizowanie wystaw w celach handlowych lub reklamowych,  
 Promocja sprzedaży dla osób trzecich, Profesjonalne zarządzanie  
 działalnością artystyczną, Zarządzanie promocją sławnych osób, Im-  
 presariat w działalności artystycznej, Usługi w zakresie zarządzania  
 biznesowego świadczone na rzecz podmiotów świadczących usługi  
 rozrywkowe, Oferowanie towarów z myślą o osobach trzecich: zapi-  
 sów koncertów, zapisów audycji radiowych i telewizyjnych, plików  
 muzycznych, publikacji z dziedziny muzyki, nut, fotografii, odzieży,  
 nakryć głowy, Oferowanie, promocja i sprzedaż: materiałów mu-  
 zycznych, publikacji z dziedziny muzyki, nagranej muzyki i video,  
 plików multimedialnych, nośników z zapisaną muzyką, grafiką lub vi-  
 deo, biletów, albumów, fotografii, kalendarzy, kartek okoliczności-  
 owych, książek, druków, wydawnictw, odzieży, usług rozrywkowych,  
 Sprzedaż detaliczna biletów na usługi rozrywkowe, Prezentowanie  
 w mediach usług w zakresie rozrywki, Usługi pośrednictwa w dzie-  
 dzinie sprzedaży towarów i usług, Oferowanie pamiątek związanych  
 z widowiskami muzycznymi oraz zespołami muzycznymi, **41** Usługi  
 rozrywkowe, Rozrywka z udziałem muzyki, Informacja o imprezach  
 rozrywkowych, Usługi klubowe w zakresie rozrywki, Usługi w za-  
 kresie kompozycji muzycznych, Usługi związane z organizacją kon-  
 certów i imprez, Organizowanie i produkcja widowisk muzycznych,  
 Organizowanie, wykonywanie i prowadzenie koncertów, Zarządza-  
 nie koncertami, Produkcja koncertów, Organizowanie spektakli,  
 Wystawianie spektakli na żywo, Organizowanie wystaw z dziedziny  
 kultury i rozrywki, Pisanie tekstów innych niż reklamowych, Produ-  
 cenie usługi muzyczne, Produkcja filmów innych niż reklamowych,  
 Produkcja programów radiowych i telewizyjnych, Publikowanie  
 elektroniczne on-line nie do pobrania, Publikowanie elektroniczne  
 on-line książek, periodyków i wydawnictw jednorazowych, Rezerwa-  
 cja miejsc na spektakle, Rezerwowanie miejsc na imprezy rozrywko-  
 we, Organizowanie widowisk w celach rozrywkowych, Usługi studia  
 nagrań, Usługi presenterów muzyki, Radiowe i telewizyjne usługi  
 rozrywkowe, Usługi nagrywania muzyki i wideo, Usługi nagrywania,  
 Organizacja widowisk muzycznych na żywo oraz udzielanie informa-  
 cji na ich temat, Usługi w zakresie działalności kulturalnej, Organiz-  
 owanie konkursów rozrywkowych, Usługi wydawnicze, Dystrybucja  
 i rozpowszechnianie filmów, nagrań wideo i nagrań dźwiękowych,  
 Wypożyczanie nagrań dźwiękowych, Usługi publikowania cyfro-  
 wych materiałów wideo, audio i rozrywki multimedialnej, Usługi roz-  
 rywkowe dostarczane przez internet.



(111) **361532** (220) 2022 09 22 (210) 547439  
 (151) 2023 02 21 (441) 2022 11 07  
 (732) BEAUTY IN SPÓŁKA Z OGRANICZONĄ  
 ODPOWIEDZIALNOŚCIĄ, Łódź (PL)  
 (540) (znak słowno-graficzny)  
 (540) OLIVERA  
 (540)



(531) 27.05.01, 27.05.05, 05.03.13, 05.03.15  
 (510), (511) **35** Usługi w zakresie sprzedaży detalicznej i hurtowej,  
 głównie w zakresie towarów takich jak: kosmetyki, mydła, dezodo-  
 ranty, środki perfumeryjne, perfumy, olejki esencjonalne i ekstrakty  
 aromatyczne, olejki zapachowe, preparaty aromaterapeutyczne,  
 preparaty do kąpieeli, świece, przybory oraz pojemniki kuchenne i go-  
 spodarstwa domowego, małe, ręczne przybory i narzędzia używane  
 w gospodarstwie domowym i kuchni, przybory toaletowe, gąbki,  
 wyroby szklane, porcelanowe i ceramiczne, oliwa z oliwek, oleje  
 i tłuszcze jadalne.

(111) **361533** (220) 2022 10 06 (210) 547898  
 (151) 2023 02 14 (441) 2022 10 31  
 (732) GT IT TOMASZEK SPÓŁKA KOMANDYTOWA, Łańcut (PL)  
 (540) (znak słowno-graficzny)  
 (540) VH VERLE HOME  
 (540)



(531) 26.04.01, 26.04.05, 26.04.11, 26.04.18, 27.05.01, 27.05.22  
 (510), (511) **20** Meble i akcesoria meblowe wyposażenia domu.

(111) **361534** (220) 2022 10 15 (210) 548176  
 (151) 2023 02 22 (441) 2022 11 07  
 (732) GOSK SANDRA FIT EXPERT, Poznań (PL)  
 (540) (znak słowny)  
 (540) Torcikowa Magia  
 (510), (511) **30** Ciasto na słodkie wypieki, Ciasto na wypieki, Wiedeń-  
 skie wypieki, Nadzienie na bazie kremu budyniowego do tortów  
 i ciast, Ciasta, Ciasta wegańskie, Ciasta [słodkie lub słone], **40** Piecz-  
 nie tortów urodzinowych na zamówienie.

(111) **361535** (220) 2022 10 15 (210) 548177  
 (151) 2023 02 22 (441) 2022 11 07  
 (732) WILCZEWSKI TOMASZ, Kwidzyn (PL)  
 (540) (znak słowno-graficzny)  
 (540) 3KOSZE  
 (540)



(591) czarny, biały, pomarańczowy, ciemnopomarańczowy,  
 czerwony  
 (531) 29.01.15, 21.03.01, 21.03.25, 27.05.01, 26.03.01, 26.03.16, 26.03.07  
 (510), (511) **41** Edukacja, rozrywka i sport, Usługi rezerwacji biletów  
 na atrakcje i wydarzenia edukacyjne, rozrywkowe i sportowe, Rezer-  
 wowanie miejsc na pokazy i imprezy sportowe, Świadczenie usług

sprzedaży biletów z odbiorem u sprzedawcy na wydarzenia rozryw-  
 kowe, sportowe i kulturalne, Usługi informacyjne w zakresie biletów  
 na wydarzenia sportowe, Usługi edukacyjne, rozrywkowe i sporto-  
 we, Administrowanie [organizacja] zawodami, Konferencje (Organi-  
 zowanie i prowadzenie-), Organizacja i przeprowadzanie zawodów  
 sportowych, Organizacja konferencji edukacyjnych, Organizacja  
 turniejów sportowych, Organizacja zawodów rekreacyjnych, Orga-  
 nizowanie i prowadzenie zawodów, Organizowanie i prowadzenie  
 konferencji edukacyjnych, Organizowanie i prowadzenie semina-  
 riorów i warsztatów [szkolenia], Organizowanie konferencji dotyczą-  
 cych edukacji.

(111) **361536** (220) 2022 10 16 (210) 548179  
 (151) 2023 02 22 (441) 2022 11 07  
 (732) ROMANKIEWICZ CZESŁAW PC-SOFTWARE, Duchnow (PL)  
 (540) (znak słowno-graficzny)  
 (540) PCSOFTWARE  
 (540)



(591) szary, czarny, biały  
 (531) 29.01.13, 27.05.01, 26.04.09, 26.04.18  
 (510), (511) **42** Doradztwo w sprawach oprogramowania kompute-  
 rowego.

(111) **361537** (220) 2022 09 21 (210) 547409  
 (151) 2023 02 14 (441) 2022 10 31  
 (732) LEW-MIRSKA AGNIESZKA, Warszawa (PL)  
 (540) (znak słowno-graficzny)  
 (540) SE  
 (540)



(591) złoty, biały  
 (531) 29.01.12, 27.05.01, 27.05.05, 27.05.11, 27.05.23, 26.04.04, 26.04.05,  
 26.04.06, 26.04.18, 26.04.22  
 (510), (511) **41** Usługi edukacyjne i instruktażowe, Kursy szkolenio-  
 we, Medyczne usługi edukacyjne, Nauczanie, Nauczanie w zakresie  
 pielęgnacji urody, Nauczanie w zakresie zdrowia, Opracowywanie  
 materiałów edukacyjnych, Opracowywanie kursów edukacyjnych  
 i egzaminów, Organizacja i przeprowadzanie seminariów szkole-  
 niowych, Organizacja i przeprowadzanie kursów edukacyjnych, Or-  
 ganizacja konferencji edukacyjnych, Organizowanie i prowadzenie  
 sympozjów naukowych, Organizowanie i prowadzenie warsztatów  
 szkoleniowych, Organizowanie pokazów w celach edukacyjnych,  
 Organizowanie szkoleń w dziedzinie opieki zdrowotnej i żywienia,  
 Prowadzenie edukacyjnych programów wspierających dla pacjen-  
 tów, Prowadzenie edukacyjnych programów wspierających dla  
 pracowników służby zdrowia, Prowadzenie kursów, seminariów  
 i warsztatów, Prowadzenie seminariów edukacyjnych dotyczących  
 zagadnień medycznych, Szkolenia dla dorosłych, Szkolenia i naucza-  
 nie w dziedzinie medycyny, Usługi edukacyjne z zakresu medycyny,  
 Usługi edukacyjne związane z zabiegami terapeutycznymi, Usługi  
 nauczania związane z branżą chirurgiczną, Zapewnianie szkolenio-  
 wych kursów medycznych, Zapewnianie szkoleń online, Organizacja  
 wystaw do celów kulturalnych lub edukacyjnych, Organizowanie  
 i prowadzenie konferencji, kongresów i sympozjów, Organizowanie  
 i prowadzenie seminariów i warsztatów [szkolenia], Organizowanie  
 konferencji i sympozjów w dziedzinie nauk medycznych, Organizowa-  
 nie seminariów i kongresów o tematyce medycznej, Organizowa-



wanie wystaw w celach edukacyjnych, **44** Usługi medyczne, Analizy medyczne do diagnostyki i leczenia ludzi, Badania medyczne, Chirurgia kosmetyczna, Chirurgia plastyczna, Doradztwo medyczne w zakresie dermatologii, Doradztwo medyczne w zakresie redukcji masy ciała, Kliniki medyczne, Konsultacje medyczne, Poradnictwo medyczne, Przeprowadzanie diagnozy chorób, Udostępnianie informacji medycznych w zakresie dermatologii, Usługi klinik chirurgii kosmetycznej i plastycznej, Usługi w zakresie leczenia chirurgicznego, Usługi w zakresie diagnostyki chirurgicznej, Usługi w zakresie leczenia medycznego, Usługi chirurgii kosmetycznej i plastycznej, Usługi w zakresie higieny i pielęgnacji urody ludzi, Doradztwo w dziedzinie pielęgnacji ciała i urody, Gabinety pielęgnacji skóry, Pielęgnacja urody dla ludzi, Usługi gabinetów odchudzania, Usługi konsultacyjne dotyczące pielęgnacji urody, Usługi lecznicze dotyczące usuwania cellulitu, Usługi laserowego usuwania owłosienia, Usługi terapii mikroigłowej, Usługi w zakresie laserowego odmładzania skóry, Wstrzykiwalne kuracje wypełniaczami do celów kosmetycznych, Usługi zabiegów kosmetycznych na twarz i ciało.

(111) **361538** (220) 2022 09 15 (210) 547206  
 (151) 2023 02 21 (441) 2022 11 07  
 (732) KELVIN SPÓŁKA Z OGRANICZONĄ ODPOWIEDZIALNOŚCIĄ, Bielsko-Biała (PL)  
 (540) (znak słowno-graficzny)  
 (540) kelvin  
 (540)



(591) czarny, czerwony, biały  
 (531) 29.01.13, 06.01.03, 06.01.04, 26.01.01, 26.01.03, 27.05.05, 01.15.11  
 (510), (511) **42** Usługi projektowe w zakresie instalacji i urządzeń ciepłowniczych.

(111) **361539** (220) 2022 09 28 (210) 547599  
 (151) 2023 02 08 (441) 2022 10 24  
 (732) ADAMED PHARMA SPÓŁKA AKCYJNA, Pieńków (PL)  
 (540) (znak słowny)  
 (540) Hitaxa Junior  
 (510), (511) **5** Preparaty i substancje farmaceutyczne do stosowania u ludzi, Preparaty farmaceutyczne do leczenia alergii, Preparaty farmaceutyczne do zapobiegania alergiom, Suplementy diety.

(111) **361540** (220) 2022 07 21 (210) 545360  
 (151) 2023 02 23 (441) 2022 11 07  
 (732) EURO-TRADE SPÓŁKA Z OGRANICZONĄ ODPOWIEDZIALNOŚCIĄ SPÓŁKA KOMANDYTOWA, Kraków (PL)  
 (540) (znak słowno-graficzny)  
 (540) alle blox  
 (540)



(591) niebieski, czerwony, biały  
 (531) 21.01.15, 27.05.01, 27.05.24, 26.05.04, 26.05.22, 29.01.13  
 (510), (511) **28** Gry, zabawki i akcesoria do zabawy.

(111) **361541** (220) 2022 10 16 (210) 548181  
 (151) 2023 02 22 (441) 2022 11 07

(732) HAKA FILMS SPÓŁKA Z OGRANICZONĄ ODPOWIEDZIALNOŚCIĄ, Warszawa (PL)

(540) (znak słowny)

(540) HAKA FILMS

(510), (511) **35** Produkcja filmów reklamowych, **41** Produkcja filmów, Produkcja filmów dla telewizji, Produkcja efektów specjalnych do filmów, Produkcja filmów animowanych, Produkcja filmów długometrażowych, Produkcja filmów i filmów na taśmach filmowych, Produkcja filmów, innych niż reklamowe, Produkcja filmów kinematograficznych, Produkcja filmów kinowych, Produkcja filmów na taśmach wideo, Produkcja filmów, spektakli, Produkcja filmów szkoleniowych, Produkcja filmów telewizyjnych i kinowych, Produkcja filmów w celach rozrywkowych, Produkcja filmów wideo, Produkcja filmów wideo i DVD, Produkcja muzycznych filmów wideo, Produkcja piosenek do filmów, Produkcja przedstawień i filmów, Produkcja radiowa, filmowa i telewizyjna, Produkcja studiów filmowych, Produkcja szkoleniowych filmów wideo, Produkcja wcześniej nagranych filmów wideo.

(111) **361542** (220) 2022 08 02 (210) 545789  
 (151) 2023 02 24 (441) 2022 11 07  
 (732) PRZETACZNIK ILONA RADCA PRAWNY ILONA PRZETACZNIK, Wrząsowice (PL)  
 (540) (znak słowno-graficzny)  
 (540) LEGALNY BIZNES ONLINE  
 (540)



LEGALNY BIZNES ONLINE

(591) jasnoróżowy, granatowy  
 (531) 24.17.25, 27.05.01, 29.01.12  
 (510), (511) **35** Administrowanie i organizacja usług sprzedaży wysyłkowej, Pomoc w prowadzeniu działalności gospodarczej, zarządzanie i administrowanie działalnością gospodarczą, Usługi reklamowe, marketingowe i promocyjne, Usługi reklamowe, promocyjne i marketingowe, Abonowanie dostępu do serwisu telekomunikacyjnych baz danych, **45** Doradztwo prawne, Doradztwo prawne w dziedzinie opodatkowania, Doradztwo prawne w zakresie odpowiedzi na ogłoszenia przetargowe, Doradztwo prawne związane z prawami własności intelektualnej, Doradztwo prawne związane z transakcjami w zakresie nieruchomości, Doradztwo prawne związane z reklamą telewizyjną, rozrywką telewizyjną i sportami, Eksploatacja praw własności przemysłowej i prawa autorskiego poprzez licencjonowanie [usługi prawne], Licencjonowanie baz danych [usługi prawne], Licencjonowanie materiałów filmowych, telewizyjnych i wideo [usługi prawne], Licencjonowanie praw autorskich [usługi prawne], Licencjonowanie praw do filmów, produkcji telewizyjnych i wideo [usługi prawne], Usługi wsparcia prawnego, Usługi w zakresie pomocy prawnej, Usługi w zakresie doradztwa prawnego, Usługi w zakresie alternatywnego rozstrzygnięcia sporów [usługi prawne], Usługi rejestracyjne (prawne), Usługi prawne związane z wykorzystywaniem praw pokrewnych związanych z produkcjami filmowymi, telewizyjnymi, wideo i muzycznymi, Usługi prawne związane z eksploatacją praw własności intelektualnej, Usługi prawne związane z zarządzaniem prawami autorskimi i prawami pokrewnymi oraz wykorzystywaniem tych praw, Usługi prawne związane z negocjacją kontraktów dla osób trzecich, Usługi prawne związane z prowadzeniem działalności gospodarczej, Usługi prawne z zakresu zarządzania prawami licencyjnymi, kontrolowania i udzielania praw licencyjnych, Usługi prawne w zakresie negocjowania i sporządzania umów związanych z prawami własności intelektualnej, Usługi prawne świadczone w związku z procesami sądowymi, Usługi prawne pro bono, Usługi prawne dotyczące rejestracji znaków towarowych, Usługi prawne dotyczące praw własności intelektualnej, Usługi prawne dotyczące nabywania własności intelektualnej, Usługi prawne dotyczące licencji, Usługi prawne, Usługi monitorowania znaków towarowych do celów doradztwa prawnego, Usługi monitorowania prawnego, Porady prawne i zastępstwo procesowe, Mediacja [usługi prawne], Licencjonowanie praw związanych z wykorzystywaniem zdjęć [usłu-

gi prawne], Licencjonowanie praw własności intelektualnej w dziedzinie znaków towarowych [usługi prawne], Licencjonowanie praw własności intelektualnej w dziedzinie praw autorskich [usługi prawne], Licencjonowanie prac muzycznych [usługi prawne], Licencjonowanie materiałów drukowanych [usługi prawne], Licencjonowanie koncepcji franczyzowych [usługi prawne], Badania prawne, Doradztwo prawne w zakresie prawa Internetu (usługi prawne), Doradztwo związane z rejestracją nazw domen, Rejestracja nazw domen w celu identyfikacji użytkowników w globalnej sieci komputerowej, Rejestracja nazw domen w celu identyfikacji użytkowników w globalnej sieci komputerowej [usługi prawne], Rejestrowanie nazw domen, Rejestrowanie nazw domen [usługi prawne], Usługi doradcze w zakresie nazw domen, Usługi w zakresie rejestracji nazw domen, Wynajem nazw domen internetowych, Certyfikacja prawna, Usługi w zakresie przygotowywania dokumentów prawnych, w tym umów, Doradztwo prawne związane z marketingiem i sprzedażą, Doradztwo prawne związane z prawem mediów społecznościowych.

(111) **361543** (220) 2022 09 27 (210) 547593  
 (151) 2023 02 24 (441) 2022 11 07  
 (732) STOKŁOSA BARTŁOMIEJ VINSON-AGENCJA KREATYWNA,  
 Wola Nieszkowska (PL)  
 (540) (znak słowno-graficzny)  
 (540) PoliDraw  
 (540)



(591) czerwony, czarny  
 (531) 29.01.12, 27.05.01, 27.05.05, 26.02.01, 26.02.05, 26.02.07  
 (510), (511) **35** Usługi sprzedaży detalicznej i hurtowej, w tym także za pośrednictwem internetu, w związku z następującymi towarami: odzież, kubki, talerze pamiątkowe, upominki, artykuły pamiątkowe, torby i plecaki, pudełka, wycieraczki pod drzwi, maty podłogowe, tablice i szyldy, podkładki, wyroby tekstylne w szczególności poduszki, koce, fartuchy, Usługi sprzedaży detalicznej i hurtowej, w tym także za pośrednictwem internetu przedmiotów z nadrukami o treściach humorystycznych lub reprodukcjami, w szczególności kubków i koszulek, **40** Nadrukowywanie wzorów, napisów, grafik na produktach i opakowaniach, w szczególności na: odzieży, kubkach, talerzach pamiątkowych, upominkach, artykułach pamiątkowych, torbach i plecakach, pudełkach, wycieraczkach pod drzwi, matach podłogowych, tablicach i szyldach, podkładkach, materiałach reklamowych, wyrobach tekstylnych, w szczególności poduszkach, kocach, fartuchach, Usługi drukarskie i poligraficzne.

(111) **361544** (220) 2022 10 13 (210) 548127  
 (151) 2023 02 23 (441) 2022 11 07  
 (732) SKIERKA ROMUALD ISSKRA, Borzytuchom (PL)  
 (540) (znak słowno-graficzny)  
 (540) KOWAL TOOLS  
 (540)



(591) pomarańczowy, szary, czarny, biały  
 (531) 26.04.02, 26.04.09, 26.04.22, 14.05.18, 27.05.01, 29.01.14  
 (510), (511) **7** Elektryczne narzędzia ręczne, Elektryczne narzędzia wiertnicze, Elektryczne narzędzia obsługiwane ręcznie, Materiały ściernie [narzędzia do maszyn], Nożyce ręczne, elektryczne, Pneumatyczne wkrętaki do nakrętek, Młotki pneumatyczne [ręczne], Wiertła cementowe do wiertarek, Wiertła do maszyn, Wiertła do obrótowych narzędzi elektrycznych, Wiertła do wiertarek elektrycznych,

Tarcze ściernie [obrabiarki], Tarcze (szlifierskie) [części do maszyn], Tarcze tnące do użytku jako części maszyn, Tarcze tnące do użytku z narzędziami elektrycznymi, Tarcze z materiału ściernego [części do maszyn], Elektronarzędzia, Wkrętarki elektryczne, Elektrycznie nagrzewane lutownice, Lutownice elektryczne, **8** Narzędzia ręczne budowlane, do naprawy i konserwacji, Dłuta [narzędzia ręczne], Szczypce, kleszcze [narzędzia ręczne], Szczypce [narzędzia ręczne], Szczypce obcęgi, Szczypce precyzyjne [narzędzia ręczne], Szczypce samozaciskowe, Obcęgi [narzędzia ręczne], Nożyce, Imadła, Imadła kątowe (narzędzia ręczne), Imadła metalowe, Imadła stołowe (przyrządy ręczne), Imadła stołowe [przyrządy ręczne], Klucze do rur, Zestawy końcówek narzędzi do narzędzi ręcznych, Zestawy kluczy nasadowych [narzędzia obsługiwane ręcznie], Młotki, Młotki do gwoździ, Młotki [narzędzia ręczne], Siekiery, Noże, Noże dla ogrodników, Noże kowalskie, Noże, narzędzia ręczne, Nożyce do blachy, Ostrza [narzędzia ręczne], Piły do cięcia metalu, Piły ręczne, Piły [narzędzia ręczne], Ręcznie sterowane narzędzia i przyrządy do obróbki materiałów, budowlane, do naprawy i konserwacji, Szpachle, Szpachle [narzędzia ręczne], Szpachle do mieszania farb, Pace tynkarskie, **16** Wałki do malowania ścian, Pędzle.

(111) **361545** (220) 2022 01 24 (210) 538969  
 (151) 2023 01 24 (441) 2022 10 10  
 (732) SCRUM MEDIA SPÓŁKA Z OGRANICZONĄ  
 ODPOWIEDZIALNOŚCIĄ, Warszawa (PL)  
 (540) (znak słowno-graficzny)  
 (540) PKB24.pl  
 (540)



(591) czerwony, niebieski  
 (531) 24.15.01, 24.15.15, 24.17.02, 26.04.09, 27.05.01, 27.07.01, 29.01.12  
 (510), (511) **9** Oprogramowanie społecznościowe i informacyjne, Aplikacje mobilne, Aplikacje web, Aplikacje mobilne do pobrania, Aplikacje komputerowe do pobrania z zasobów internetowych, Aplikacje mobilne do pobrania na przenośne urządzenia komputerowe, Aplikacje mobilne do interaktywnej obsługi portali informacyjnych i społecznościowych, Aplikacje mobilne do edukacji w zakresie kompetencji miękkich, finansów, podatków i prawa, **16** Czasopisma, Gazety, Dzienniki, Tygodniki, Podręczniki i książki, Materiały drukowane, Koperty, Karty pocztowe, Mapy, Chorągiewki papierowe, Obwoluty, Okładki papierowe na dokumenty, Segregatory, Kalendarze, Zakładki do książek, Fotografie, Przybory do pisania, Notesy, Notatniki, Długopisy, Ołówki, Wieczne pióra, **35** Usługi reklamowe, Usługi agencji reklamowych, Publikowanie tekstów reklamowych, Reklama internetowa, Reklama prasowa, Reklama radiowa, Reklama telewizyjna, Badania opinii publicznej, Badania rynku, Doradztwo w prowadzeniu działalności gospodarczej, Dystrybucja materiałów reklamowych, Obróbka tekstów reklamowych, Produkcja filmów reklamowych, Produkcja nagrań audio reklamowych, Pokazy towarów i prezentowanie usług, prognozy ekonomiczne, Reklama za pośrednictwem sieci komputerowych, Pozyskiwanie danych do baz danych, Wyszukiwanie i sortowanie danych w bazach danych, Wycena działalności handlowej, Organizowanie wystaw w celach handlowych i reklamowych, Pośredniczenie w zawieraniu transakcji handlowych, Doradztwo handlowe, Przygotowywanie i prowadzenie kampanii reklamowych, Promocja towarów, Prowadzenie programów lojalnościowych, Projektowanie i wykonywanie tymczasowych materiałów reklamowych wspomagających sprzedaż w punkcie handlowym oraz na stronie internetowej, Projektowanie materiałów reklamowych, w tym gadżetów reklamowych, standów reklamowych, ekspozycji reklamowych, Rozpowszechnianie materiałów reklamowych w punkcie sprzedaży, Pozycjonowanie produktów na półkach sklepowych, **38** Agencje informacyjne, Internetowe portale informacyjne, Internetowe platformy streamingowe, Zapewnianie dostępu do stron w elektronicznej sieci informacyjnej, Usługi w zakresie rozpowszechniania informacji tekstowych i obrazowych za pośrednictwem terminali komputerowych i sieci internetowej, Usługi w zakresie internetowego serwisu informacyjnego, Usługi udostępniania programów telewizyjnych oraz audycji radiowych drogą cyfrową, Udostępnianie przestrzeni wirtualnej dla celów forum dyskusyjne-

go, Usługi w zakresie telekonferencji i wideokonferencji, Przesyłanie informacji za pomocą środków elektronicznych, Poczta elektroniczna, Usługi komputerowych tablic ogłoszeń, Usługi w zakresie przesyłania informacji tekstowej i obrazowej przy pomocy komputera, Zapewnianie dostępu do baz danych w sieciach komputerowych, Usługi telekomunikacyjne polegające na dostarczaniu za pomocą sieci komputerowej dostępu do zasobów muzycznych, filmowych i zbiorów obrazów, Usługi telekomunikacyjne obejmujące dostęp za pomocą sieci komputerowej do platform konkursowych online, Usługi w zakresie zapewniania dostępu do stron w elektronicznej sieci informacyjnej z filmami i nagraniami audio, Usługi umożliwienia dostępu do programów telewizyjnych oraz audycji radiowych na drodze cyfrowej w tym za pośrednictwem aplikacji do telefonów komórkowych, tabletów i innych przenośnych urządzeń elektronicznych, **41** Produkowanie filmów, nagrań audio i podcastów, Montaż filmów, nagrań audio i podcastów, Wypożyczanie filmów, nagrań audio i podcastów, Dystrybucja filmów, nagrań audio oraz podcastów, Usługi wydawnicze, Usługi publikowania tekstów innych niż teksty reklamowe: gazet, czasopism, dzienników, tygodników, książek, Organizowanie konkursów edukacyjnych lub rozrywkowych, Publikacje elektroniczne on-line książek i periodyków, Komputerowe przygotowanie materiałów do publikacji, Pisanie tekstów innych niż reklamowych, Udostępnianie publikacji elektronicznych on-line, Wypożyczanie książek i periodyków, Produkcja filmów edukacyjnych, Produkcja utworów muzycznych, Produkcja programów radiowych i telewizyjnych, Montaż programów radiowych i telewizyjnych, Usługi reporterskie, Usługi studia filmowego, Usługi studia nagrań, Wypożyczanie nagrań dźwiękowych, Sprawdziany edukacyjne, Fotoreportaże, Organizowanie imprez plenerowych, Tłumaczenia, Organizowanie konkursów, Teleturniejów, Organizowanie imprez połączonych z wręczeniem nagród, Usługi dotyczące organizowania szkoleń, Doradztwo zawodowe, Organizowanie i obsługa konferencji, Kongresów, Seminariów, Sympozjów, Zjazdów, Usługi edukacyjne, Porady w zakresie edukacji i kształcenia, Internetowe portale edukacyjne zawierające bibliotekę filmów edukacyjnych dotyczących prawa, podatków, finansów oraz doskonalenia kompetencji miękkich.

(111) **361546** (220) 2022 08 02 (210) 545811  
 (151) 2023 01 18 (441) 2022 10 03  
 (732) ACROPOL SPÓŁKA Z OGRANICZONĄ  
 ODPOWIEDZIALNOŚCIĄ, Kalisz (PL)  
 (540) (znak słowno-graficzny)  
 (540) GREEN EARTH  
 (540)



(591) zielony, niebieski  
 (531) 26.01.01, 24.15.01, 26.11.06, 27.05.01, 29.01.12  
 (510), (511) **40** Obróbka [przetwarzanie] odpadów.

(111) **361547** (220) 2022 06 24 (210) 544421  
 (151) 2022 12 27 (441) 2022 09 12  
 (732) OTAPOWICZ-GAWĘŁ JUSTYNA, Białystok (PL)  
 (540) (znak słowno-graficzny)  
 (540) HULAFIT  
 (540)



(531) 27.05.01, 02.03.08, 26.01.01, 26.01.03  
 (510), (511) **18** Torby, Podróżne torby na ubranie, Torby na zakupy wielokrotnego użytku, **25** Odzież, obuwie, nakrycia głowy, **28** Arty-

kuły i sprzęt sportowy, Zabawki dla dzieci, Artykuły gimnastyczne, **41** Usługi wydawania świadectw edukacyjnych, a mianowicie zapewnianie szkoleń i egzaminów edukacyjnych, Usługi trenerskie, Usługi trenera osobistego [trening sprawności fizycznej], Usługi rozrywkowe, Usługi klubów zdrowia [zdrowie i ćwiczenia fizyczne], Tworzenie podcastów, Sprawdziany edukacyjne, Publikowanie tekstów, innych niż teksty reklamowe, Publikowanie on-line elektronicznych książek i czasopism, Publikowanie książek, Przekazywanie wiedzy biznesowej i know-how [szkolenie], Przekazywanie know-how [szkolenia], Prowadzenie zajęć fitness, Produkcja filmów, innych niż reklamowe, Kultura fizyczna, Informacja o edukacji, Badania edukacyjne, Organizowanie i prowadzenie warsztatów [szkolenie].

(111) **361548** (220) 2022 08 10 (210) 546089  
 (151) 2023 01 20 (441) 2022 09 12  
 (732) ANTWERP FP SPÓŁKA Z OGRANICZONĄ  
 ODPOWIEDZIALNOŚCIĄ, Warszawa (PL)  
 (540) (znak słowny)

(540) Pyspace  
 (510), (511) **9** Stojaki na sprzęt komputerowy, Stojaki obrotowe do komputerów, Stojaki do drukarek, Peryferyjne urządzenia komputerowe, Myszki komputerowe, Klawiatury, Podpórki pod nadgarstki do klawiatur, Podkładki pod myszki, Głośniki, Podkładki pod myszy komputerowe, Podpórki pod nadgarstki do użytku z komputerem, Pokrowce do tabletów, Pokrowce na laptopy, Pokrowce na smartfony, Słuchawki [zakładane na głowę], Torby do noszenia komputerów, Zestawy słuchawkowe do grania w gry wideo, **35** Usługi sprzedaży detalicznej w związku z peryferyjnymi urządzeniami komputerowymi i akcesoriami komputerowymi, Usługi sprzedaży hurtowej w związku z peryferyjnymi urządzeniami komputerowymi i akcesoriami komputerowymi, Usługi reklamowe, promocyjne i marketingowe, Promocja sprzedaży, Zawieranie transakcji handlowych na rzecz innych, przez sklepy online, Usługi reklamowe, w tym reklama on-line w sieci komputerowej, Administrowanie programami lojalności konsumenta, Indeksowanie stron internetowych w celach handlowych lub reklamowych, Marketing opierający się na współpracy z influencerem (Influencer marketing), Organizacja wydarzeń komercyjnych, Promocja towarów przy pomocy influencerów, Promowanie towarów i usług w formie sponsorowania wydarzeń sportowych, Reklama typu „płać za kliknięcie”, Publikowanie tekstów reklamowych.

(111) **361549** (220) 2022 06 23 (210) 544355  
 (151) 2023 01 19 (441) 2022 10 03  
 (732) VYNN GROUP SPÓŁKA Z OGRANICZONĄ  
 ODPOWIEDZIALNOŚCIĄ, Wilcza Góra (PL)  
 (540) (znak słowno-graficzny)  
 (540) IT'S ME Victoria Vynn  
 MEGA BASE COLD PINK HARD & LONG NAILS  
 (540)



(591) biały, ciemnożółty, czarny, jasnoróżowy  
 (531) 26.04.02, 26.04.09, 26.04.18, 26.03.04, 27.05.01, 27.05.13, 29.01.14  
 (510), (511) **3** Kosmetyki, kosmetyki do pielęgnacji stóp, dłoni i paznokci, lakiery do paznokci, odżywki do paznokci, rozpuszczalniki do lakierów do paznokci, peelingi, preparaty natłuszczające skórę stóp i dłoni, preparaty do demakijażu, maseczki kosmetyczne, maseczki kosmetyczne do pielęgnacji stóp i dłoni, mleczko kosmetyczne, preparaty kosmetyczne do pielęgnacji skóry, w tym skóry stóp i dłoni, toniki kosmetyczne, olejki kosmetyczne.



(111) **361550** (220) 2022 07 02 (210) 544677  
 (151) 2023 01 17 (441) 2022 09 26  
 (732) VYNN GROUP SPÓŁKA Z OGRANICZONĄ  
 ODPOWIEDZIALNOŚCIĄ, Wilcza Góra (PL)  
 (540) (znak słowno-graficzny)  
 (540) NO WIPE Mirage Red TOP  
 (540)



(591) czarny, czerwony, ciemnoróżowy, pomarańczowy, żółty  
 (531) 27.05.01, 27.05.04, 29.01.15  
 (510), (511) **3** Kosmetyki, kosmetyki do pielęgnacji stóp, dłoni i paznokci, lakiery do paznokci, odżywki do paznokci, rozpuszczalniki do lakierów do paznokci, peelingi, preparaty natłuszczające skórę stóp i dłoni, preparaty do demakijażu, maseczki kosmetyczne, maseczki kosmetyczne do pielęgnacji stóp i dłoni, mleczko kosmetyczne, preparaty kosmetyczne do pielęgnacji skóry, w tym skóry stóp i dłoni, toniki kosmetyczne, olejki kosmetyczne.

(111) **361551** (220) 2022 06 28 (210) 544538  
 (151) 2023 03 07 (441) 2022 08 16  
 (732) PGS SPÓŁKA Z OGRANICZONĄ ODPOWIEDZIALNOŚCIĄ,  
 Warszawa (PL)  
 (540) (znak słowno-graficzny)  
 (540) MareaSea SINCE 2022 TAWERNA RYBACKA  
 (540)



(591) szary, niebieski  
 (531) 26.01.01, 26.01.15, 26.01.18, 26.11.13, 03.09.01, 18.04.02, 27.05.01, 29.01.12  
 (510), (511) **29** Ryby [nieżywe], ryby przetworzone, ryby mrożone, mrożone gotowane ryby, ryby wędzone, ryby suszone, ryby marynowane, ryby konserwowane, ryby w puszkach (paprykarze, szproty, tuńczyki, makrele, sardynki, sałatki rybne), ryby w słoikach, produkty z przetworzonej ryby do spożycia dla ludzi, Owoce morza nieżywe, przetworzone owoce morza, konserwowane owoce morza, suszone owoce morza, mrożone owoce morza, gotowane owoce morza, skorupiaki nieżywe.

(111) **361552** (220) 2022 01 20 (210) 538899  
 (151) 2023 01 31 (441) 2022 07 18  
 (732) CITROSUCO S/A AGROINDÚSTRIA, Matão (BR)  
 (540) (znak słowno-graficzny)  
 (540) Bleasy  
 (540)



(591) pomarańczowy  
 (531) 29.01.01, 29.01.11, 27.05.01, 27.05.17

(510), (511) **32** Napoje bezalkoholowe, Bezalkoholowe napoje z soków owocowych, Bezalkoholowe preparaty do wytwarzania napojów, Soki owocowe, Syropy do napojów, Napoje na bazie syropu, Syropy owocowe.

(111) **361553** (220) 2022 04 06 (210) 541699  
 (151) 2022 09 12 (441) 2022 05 16  
 (732) BIELEND A KOSMETYKI NATURALNE  
 SPÓŁKA Z OGRANICZONĄ ODPOWIEDZIALNOŚCIĄ, Kraków (PL)  
 (540) (znak słowny)  
 (540) FaceBoom MIX ME UP  
 (510), (511) **3** Kosmetyki do pielęgnacji twarzy.

(111) **361554** (220) 2022 10 13 (210) 548142  
 (151) 2023 03 01 (441) 2022 11 14  
 (732) UPL MAURITIUS LIMITED, Port Louis (MU)  
 (540) (znak słowny)  
 (540) Magnera  
 (510), (511) **5** Herbicydy, Pesticyny, Insektocydy, Fungicydy, Środki robakobójcze, Środki przeciwko gryzoniom, Środki chwastobójcze, Preparaty do zabijania chwastów i tępienia szkodników.

(111) **361555** (220) 2022 09 01 (210) 546746  
 (151) 2023 02 07 (441) 2022 10 24  
 (732) LEVANN SPÓŁKA Z OGRANICZONĄ ODPOWIEDZIALNOŚCIĄ,  
 Warszawa (PL)  
 (540) (znak słowny)  
 (540) Cieszynki

(510), (511) **29** Mięso i wyroby mięsne, Wędliny, Zupy i wywary, ekstrakty mięsne, Substytuty mięsa, Masło i substytuty masła, Oleje jadalne, Tłuszcze jadalne, Ryby, owoce morza i mięczaki, nieżywe, Nabiał i substytuty nabiału, Sery, Sery na bazie roślinnych substytutów mleka, Przetwory mleczne na bazie roślinnych substytutów mleka, Produkty na bazie mleka, jogurtu lub śmietany, Desery na bazie jogurtu lub śmietany, Jogurty, Mleko, Mleko w proszku, Napoje na bazie mleka, Substytuty mleka, Mleko sojowe, Mleko migdałowe, Mleko owsiane, Mleko ryżowe, Mleko kokosowe, Kefir [napój mleczny], Jaja i produkty z jaj ptasich, Jaja w proszku, Substytuty jaj, Zupy i zupy w proszku, Galaretki, Dżemy, Kompoty, Pasty owocowe i warzywne, Galaretki owocowe, Galaretki z warzyw, Falafel, Kotlety i dania sojowe, Tofu i potrawy z tofu, Burgery, kielbaski, wędliny wegańskie i wegetariańskie, Hummus, Tempeh, Seitan [substytut mięsa], Ciecierzycyca, przetworzona, Fasola i dania z fasoli, Konserwowane, mrożone, liofilizowane, suszone i gotowane owoce i warzywa, Przetwory owocowe i warzywne, Gotowe sałatki, Sałatki owocowe, Sałatki warzywne, Sałatki z roślin strączkowych, Sałatki na bazie ziemniaków, Gotowe dania warzywne, Gotowe posiłki składające się głównie z mięsa, Gotowe dania z mięsa, Gotowe dania głównie na bazie owoców i warzyw, Gotowe posiłki z zamienników: mięsa, ryb, owoców morza, serów lub jajek, Gotowe dania na bazie nabiału, Chipsy ziemniaczane, Chipsy warzywne, Chipsy owocowe, Pasty na bazie orzechów, Pasty na bazie ziaren, Pasty na bazie produktów mlecznych z substytutów mleka, Nasiona jadalne, Orzechy jadalne, Orzechy przetworzone, Przekąski na bazie warzyw, Przekąski na bazie orzechów, Przekąski na bazie owoców, Mieszanki owoców i orzechów, Masło z orzechów, Batony spożywcze na bazie orzechów, Batoniki na bazie owoców i orzechów, Batony na bazie orzechów i ziaren, Batony owocowe, Produkty z suszonych owoców, Przetworzone owoce, warzywa i grzyby (w tym orzechy i nasiona roślin strączkowych), Hamburgery, Frytki, Zapiekanki [żywność], **30** Batony, Batoniki, Batony zbożowe i energetyczne, Batoniki muesli, Wysokoproteinowe batoniki zbożowe, Batony na bazie chrupkiej pieczonej mieszanki płatków zbożowych, orzechów lub suszonych owoców oraz cukru, miodu lub innej substancji słodzącej, Słodyczne, Wyroby cukiernicze, Przekąski na bazie zbóż, Wyroby piekarnicze, Ciasta, Tarty, Ciasteczka, Czekolada, Kawa, Herbata, Herbata mrożona, Kakao, Napoje na bazie kakao, Napoje na bazie kawy, Nielecznicze napoje na bazie herbaty, Napoje na bazie herbaty z owocowymi dodatkami smakowymi, Preparaty do sporządzania napojów [na bazie herbaty], Puddingi, Produkty pszczele, Miód, Lód, Ziarna przetworzone, Skrobia i wyroby ze skrobi, Preparaty do pieczenia, Wafle jadalne, Drożdże, Ryż, Wafle ryżowe, Krakery, Chipsy [produkty zbożowe], Produkty żywnościowe z ryżu, Przekąski na bazie ryżu, Kasze, Cukier, Wafelki, Sosy, Ciastka, Herbatniki, Dania



gotowe i wytrawne przekąski na bazie zbóż, Pasty kakaowe, Kremy na bazie kakao w postaci past do smarowania, Kremy na bazie nugatu w postaci past do smarowania, Produkty z mąki mielonej, Przekąski zbożowe, Przekąski wieloziarniste, Zboża przetworzone do spożycia przez ludzi (płatki owsiane i płatki z innych zbóż), Jęczmień łuskany, Owies łuskany, Płatki śniadaniowe, Muesli, Płatki kukurydziane, Płatki ryżowe, Popcorn, Gotowe mieszanki do pieczenia, Przygotowane mieszanki do pieczenia chleba, ciast lub drobnych wypieków, Nałeśniki, Ciasto w proszku, Sosy w proszku, Chleb, Bułki, Piernik, Suchary, Przekąski składające się głównie z chleba, Pieczywa i bułeczki chrupkie, Przekąski z pieczywa i z chrupiącego pieczywa, Kanapki, Rogaliki, Guma do żucia, Gotowe dania na bazie kaszy lub ryżu, Gotowy lunch w pudełku składający się z ryżu, z dodatkiem mięsa, ryby lub warzyw, Posiłki składające się głównie z makaronów, Potrawy z makaronu, **32** Napoje bezalkoholowe, Soki owocowe [napoje], Soki warzywne, Woda stołowa, Woda mineralna, Bezalkoholowe napoje niskokaloryczne, Napoje izotoniczne, Napoje energetyzujące, Napoje zawierające witaminy, Napoje dla sportowców, Napoje zawierające elektrolity, Napoje wzbogacone substancjami odżywczymi, Owocowe nektary, Napoje funkcjonalne na bazie wody, Napoje proteinowe, Koktajle bezalkoholowe, Napoje węglowodanowe, Preparaty do produkcji napojów, Esencje do produkcji napojów, Syropy do napojów, Preparaty rozpuszczalne do sporządzania napojów, Proszki do sporządzania napojów.

(111) **361556** (220) 2022 10 18 (210) 548282  
(151) 2023 03 01 (441) 2022 11 14  
(732) LIBERSKI MACIEJ ML-LABS, Warszawa (PL)  
(540) (znak słowny)  
(540) InflaCeum  
(510), (511) **5** Produkty farmaceutyczne, preparaty medyczne i weterynaryjne, Dietetyczna żywność i substancje dostosowane do użytku leczniczego lub weterynaryjnego, Suplementy diety dla ludzi i zwierząt.

(111) **361557** (220) 2022 10 18 (210) 548286  
(151) 2023 03 01 (441) 2022 11 14  
(732) SKANSKA RESIDENTIAL DEVELOPMENT POLAND  
SPÓŁKA Z OGRANICZONĄ ODPOWIEDZIALNOŚCIĄ, Warszawa (PL)  
(540) (znak słowno-graficzny)  
(540) HEMMA ORAWSKA  
(540)

**HEMMA**  
**ORAWSKA**

(591) czarny, złoty  
(531) 27.05.01, 29.01.12  
(510), (511) **36** Usługi doradztwa w zakresie inwestycji kapitałowych, inwestycji na rynku nieruchomości, Usługi developerskie zawarte w tej klasie, polegające na tworzeniu, pozyskiwaniu i pośredniczeniu w pozyskiwaniu kapitałów, tworzeniu wzajemnego funduszu inwestycyjnego, pozyskiwaniu nieruchomości gruntowych pod inwestycje budowlane, ich zabudowie i sprzedaży, Wynajem i dzierżawa nieruchomości, Wynajmowanie powierzchni mieszkalnej, biurowej i handlowej, usługowej, Usługi pośrednictwa w zakresie wynajmu i handlu nieruchomościami mieszkalnymi, biurowymi, handlowymi, Usługi w zakresie zarządzania i wyceny nieruchomości, Pośredniczenie w zawieraniu umów sprzedaży i wynajmu nieruchomości, powierzchni mieszkalnej powierzchni handlowej i usługowej, Zarządzanie i administrowanie budynkami mieszkalnymi, biurowymi, handlowymi, Zarządzanie inwestycjami kapitałowymi, **37** Usługi w zakresie nadzoru budowlanego, w tym nadzór budowlany w ramach usług developerskich, Usługi budowlane, Budowa nowych obiektów, Wyposażanie w instalacje budowlane, Przebudowy, remonty, konserwacja, Naprawy wyposażenia, **39** Wynajmowanie garaży i miejsc parkingowych, Usługi związane z parkowaniem samochodów, Wynajmowanie powierzchni i obiektów magazynowych, **41** Udość-

nianie obiektów na konferencje, seminaria, konwencje i wystawy, **45** Obsługa prawna inwestycji budowlanych, wynajmu, sprzedaży i pośrednictwa w handlu nieruchomościami.

(111) **361558** (220) 2022 10 19 (210) 548318  
(151) 2023 02 28 (441) 2022 11 14  
(732) JANECKA ANETA, JANECKI KRZYSZTOF P.P.H.U. A&K  
SPÓŁKA CYWILNA, Olkusz (PL)  
(540) (znak słowno-graficzny)  
(540) A&K Kuchnie  
(540)

**A&K Kuchnie**

(591) czerwony, czarny, biały  
(531) 29.01.13, 27.05.01, 27.05.05, 27.05.10  
(510), (511) **20** Barki [meble], Biurka modułowe [meble], Błaty kuchenne [meble], Bufety ruchome [meble], Cokoły [meble], Dekoracyjne panele drewniane [meble], Dekoracyjne płyty ściennie [meble] nietekstylne, Drewniane półki i stojaki [meble], Ekrany [meble], Elementy dzielące przestrzeń [meble], Elementy mebli segmentowych, niemetalowe [meble], Gabloty [meble], Komody [meble], Konsole [meble], Konstrukcje półek, nie z metalu [meble], Kontuary [meble], Kosze do przechowywania [meble], Kredensy kuchenne [meble], Kredensy [meble], Ławy [meble], Meble, Meble do przechowywania, Meble do salonu, Meble do siedzenia, Meble do wnętrza, Meble domowe, Meble domowe, biurowe i ogrodowe, Meble domowe wykonane z drewna, Meble drewniane, Meble i akcesoria meblowe wyposażenia domu, Meble kuchenne, Meble kuchenne do zabudowy, Meble kuchenne na wymiar, Meble kuchenne z regulacją wysokości, Meble łączone, Meble łazienkowe, Meble modułowe [kombinowane], Meble na miarę (do zabudowy), Meble niemetalowe [inne niż specjalnie stworzone do użytku medycznego lub laboratoryjnego], Meble przystosowane do układania jedno na drugim, Meble sypialne, Meble sypialniane na miarę (do zabudowy), Meble sypialniane na wymiar (do zabudowy), Meble wielofunkcyjne, Meble wykonane z substytutów drewna, Meble wypoczynkowe, Meble z przegrodami na butelki [barkii], Meble z tworzyw sztucznych do łazienek, Modułowe meble łazienkowe, Modułowe układy półek [meble], Moduły do przechowywania [meble], Narożniki [meble], Niemetalowe półki ściennie [meble], Panele do podziału pomieszczeń [meble], Półki [meble], Półki do przechowywania [meble], Półki prefabrykowane [meble], Półki ściennie [meble], Półki wiszące [meble], Regały drewniane [meble], Regały [meble], Segmenty do przechowywania [meble], Segmenty półek drewnianych [meble], Siedzenia [meble], Skrzynie do przechowywania [meble], Skrzynie [meble], Stojaki [meble] do użycia ze sprzętem audio, Stojaki [meble] pod telewizor, Stojaki [meble] wykonane głównie z drewna do przechowywania, Stojaki na głośniki [meble], Stojaki na książki [meble], Stojaki na ręczniki [meble], Stojaki na telefony [meble], Stojaki na wino [meble], Stojaki obrotowe [meble], Stojaki podporowe [meble], Stojaki wielofunkcyjne [meble], Stoły [meble], Suszarki do naczyń [meble], Szafki do przechowywania [meble], Szafki [meble], Szafki na płyty [meble], Szafki zamykane [meble], Szafy [meble], Szuflady do przechowywania [meble], Taborety ruchome [meble], Toaletki [meble], Trzyczęściowe komplety mebli [meble], Wielopozycyjne stojaki [meble], Wieszaki do ubrań [meble], Wieszaki na kapelusze [meble], Wieszaki na klucze [meble], Wolnostojące wieszaki na ręczniki [meble], Wieszaki na płaszcze [meble], Wieszaczki na klucze [meble], Wieszaki na ubrania, wieszaki stojące do ubrań [meble] i haczyki na ubrania, Wysokie siedzenia [meble], Wysokie stołki [meble], Zagłówki [meble], Przymocowane szafki kuchenne, Stoły kuchenne, Szafki kuchenne.

(111) **361559** (220) 2022 10 20 (210) 548364  
(151) 2023 03 01 (441) 2022 11 14  
(732) NOVARTIS AG, Bazylea (CH)  
(540) (znak słowny)  
(540) NAPROESO  
(510), (511) **5** Preparat farmaceutyczny do leczenia bólu i stanów zapalnych.

(111) **361560** (220) 2022 10 21 (210) 548422  
 (151) 2023 02 28 (441) 2022 11 14  
 (732) TOWARZYSTWO GOSPODARCZE MEBLOPOL  
 SPÓŁKA Z OGRANICZONĄ ODPOWIEDZIALNOŚCIĄ, Poznań (PL)  
 (540) (znak słowno-graficzny)  
 (540) meblopol  
 (540)



(591) ciemnoniebieski, czerwony  
 (531) 29.01.12, 27.05.01, 26.11.12, 26.13.25  
 (510), (511) **1** Kleje, Preparaty klejące, Kleje dla przemysłu, Kleje wodne dla przemysłu, Preparaty klejące dla przemysłu, Kity, Wypełniacze i pasty przeznaczone dla przemysłu, Szpachlówki do stosowania w przemyśle, Chemiczne środki czyszczące do stosowania w procesach przemysłowych, Preparaty do czyszczenia przemysłowego stosowane w procesach produkcyjnych, Ciecze do czyszczenia podczas procesów produkcyjnych, Detergenty do czyszczenia [część procesów produkcyjnych], Mieszaniny czyszczące w postaci cieczy używane w procesach produkcyjnych, Detergenty do systemów automatycznego czyszczenia, jako część procesów produkcyjnych, Chemikalia czyszczące, Rozpuszczalniki do czyszczenia do użytku w procesach produkcji, Rozpuszczalniki do czyszczenia na bazie wody do użytku w procesach produkcyjnych, Kleje do opakowań dla przemysłu, Kleje termotopliwe, Rozpuszczalniki do farb, **2** Farby, Lakier, Barwniki, Powłoki, Lakier i pokosty, Rozcieńczalniki do farb, Preparaty zabezpieczające przed psuciem się drewna, Oleje stosowane do obróbki drewna, Preparaty gruntujące (w postaci farb), Barwniki do drewna, Bejce, **35** Usługi sprzedaży detalicznej i hurtowej, w tym za pośrednictwem sieci Internet, w tym w sklepie online (w e-sklepie), następujących towarów: kleje, preparaty klejące, kleje dla przemysłu, preparaty klejące dla przemysłu, kity, wypełniacze i pasty przeznaczone dla przemysłu, szpachlówki do stosowania w przemyśle, farby, lakiery, barwniki, rozpuszczalniki do farb, powłoki, lakiery i pokosty, rozcieńczalniki do farb, preparaty zabezpieczające przed psuciem się drewna, oleje stosowane do obróbki drewna, preparaty gruntujące (w postaci farb), barwniki do drewna, masy szpachlowe do drewna, bejce, środki ściernie i polerskie, papier ścierny, czyściwa, środki czyszczące, zmywacze, zamki, metalowe okucia do mebli, listwy metalowe, metalowe elementy złączne, urządzenia do obróbki drewna, piły o napędzie innym niż ręczny, frezy do frezarek, wiertła do narzędzi ręcznych, urządzenia i przyrządy ręczne do obróbki drewna, piły ręczne, narzędzia mechaniczne do obróbki drewna, narzędzia dla przemysłu meblarskiego, narzędzia do frezowania, frezy [narzędzia], wiertła, dekoracyjne listwy niemetalowe, meblowe listwy niemetalowe, listwy z tworzywa sztucznego do ochrony krawędzi mebli, listwy profilowe do mebli niemetalowe, okucia meblowe niemetalowe, niemetalowe elementy złączne, obrzeża meblowe.

(111) **361561** (220) 2022 10 21 (210) 548426  
 (151) 2023 02 28 (441) 2022 11 14  
 (732) TOWARZYSTWO GOSPODARCZE MEBLOPOL  
 SPÓŁKA Z OGRANICZONĄ ODPOWIEDZIALNOŚCIĄ, Poznań (PL)  
 (540) (znak słowno-graficzny)  
 (540) Mcoat  
 (540)



(591) biały, czarny, szary  
 (531) 29.01.13, 27.05.01, 26.11.12, 26.13.25  
 (510), (511) **2** Farby, Lakier, Barwniki, Rozpuszczalniki do rozcieńczania farb, Powłoki, Lakier i pokosty, Rozcieńczalniki do farb, Preparaty zabezpieczające przed psuciem się drewna, Oleje stosowane do obróbki drewna, Preparaty gruntujące (w postaci farb), Barwniki do drewna, Bejce.

(111) **361562** (220) 2022 10 21 (210) 548427  
 (151) 2023 02 28 (441) 2022 11 14

(732) TOWARZYSTWO GOSPODARCZE MEBLOPOL  
 SPÓŁKA Z OGRANICZONĄ ODPOWIEDZIALNOŚCIĄ, Poznań (PL)  
 (540) (znak słowno-graficzny)  
 (540) Mcoll  
 (540)



(591) biały, czarny, szary  
 (531) 29.01.13, 27.05.01, 26.11.12, 26.13.25  
 (510), (511) **1** Kleje, Preparaty klejące, Kleje dla przemysłu, Preparaty klejące dla przemysłu, Kleje wodne dla przemysłu.

(111) **361563** (220) 2022 10 21 (210) 548428  
 (151) 2023 02 28 (441) 2022 11 14  
 (732) TOWARZYSTWO GOSPODARCZE MEBLOPOL  
 SPÓŁKA Z OGRANICZONĄ ODPOWIEDZIALNOŚCIĄ, Poznań (PL)  
 (540) (znak słowno-graficzny)  
 (540) Mpack  
 (540)



(591) biały, czarny, szary  
 (531) 26.04.02, 26.11.06, 26.11.12, 27.05.05, 27.05.24, 29.01.13  
 (510), (511) **1** Kleje, Preparaty klejące, Kleje dla przemysłu, Preparaty klejące dla przemysłu, Kleje do opakowań dla przemysłu.

(111) **361564** (220) 2022 10 21 (210) 548429  
 (151) 2023 02 28 (441) 2022 11 14  
 (732) TOWARZYSTWO GOSPODARCZE MEBLOPOL  
 SPÓŁKA Z OGRANICZONĄ ODPOWIEDZIALNOŚCIĄ, Poznań (PL)  
 (540) (znak słowno-graficzny)  
 (540) Mtherm  
 (540)



(531) 26.04.02, 26.04.12, 26.04.18, 27.05.05, 27.05.17, 27.05.24, 26.11.12, 29.01.13  
 (510), (511) **1** Kleje, Preparaty klejące, Kleje dla przemysłu, Preparaty klejące dla przemysłu, Kleje termotopliwe.

(111) **361565** (220) 2022 10 23 (210) 548449  
 (151) 2023 03 01 (441) 2022 11 14  
 (732) SZYMCKO KAMIL, KOPROWSKI MARCIN, SZYMKO  
 SPÓŁKA CYWILNA, Białystok (PL)  
 (540) (znak słowno-graficzny)  
 (540) SZYMKO Salon Okien i Drzwi Pasywnych  
 (540)



(591) czarny, złoty  
 (531) 29.01.12, 27.05.01, 26.13.25  
 (510), (511) **35** Usługi sprzedaży detalicznej i hurtowej, świadczone również online lub poprzez ofertę bezpośrednią, oraz usługi wysyłkowej sprzedaży detalicznej i hurtowej w odniesieniu do okien, drzwi, rolet, żaluzji, bram oraz części i akcesoriów do nich, Usługi reklamowe i promocyjne, w tym dystrybucja i rozpowszechnianie materiałów reklamowych [ulotek, prospektów, próbek, wzorów wyrobów], Organizowanie targów i wystaw w celach handlowych i/lub reklamowych, **37** Montaż drzwi, okien, rolet, żaluzji, bram, Konserwacja, naprawa i wymiana drzwi, okien, rolet, żaluzji, bram, Doradztwo inżynierskie (usługi budowlane), Usługi budowlane i konstrukcyjne, Nadzór budowlany na miejscu.

(111) **361566** (220) 2022 09 15 (210) 547229  
 (151) 2023 02 14 (441) 2022 10 31  
 (732) KARCZEWSKI MARCIN, Warszawa (PL)  
 (540) (znak słowny)  
 (540) Król Majtek Pierwszy  
 (510), (511) **25** Odzież, Bielizna, Majtki, Podkoszulki, Biustonosze, Staniki, Podwiązki, Pończochy, Skarpetki, Rajstopy, Rajtuzy, Woalki, Body, T-shirty, Koszule, Piżamy, Szale, Szaliki, Apaszki, Chusty, Bluzki, Rękawiczki, Etole, **35** Sprzedaż hurtowa i detaliczna odzieży, bielizny damskiej i męskiej, Sprzedaż hurtowa i detaliczna za pośrednictwem internetu odzieży, bielizny damskiej i męskiej, Usługi informacji handlowej dotyczącej odzieży, bielizny damskiej i męskiej, Promocja sprzedaży, Reklama, Reklama za pośrednictwem sieci komputerowych.

(111) **361567** (220) 2022 09 16 (210) 547265  
 (151) 2023 03 01 (441) 2022 11 14  
 (732) MAJEWSKI DANIEL DM PROMOTION, Wrocław (PL);  
 SFD SPÓŁKA AKCYJNA, Opole (PL)  
 (540) (znak słowno-graficzny)  
 (540) LOCO ENDURANCE  
 (540)



(591) czarny, biały, zielony, różowy, pomarańczowy  
 (531) 29.01.15, 27.05.05, 02.09.23  
 (510), (511) **5** Mineralne suplementy diety, Mineralne suplementy diety dla ludzi, Mineralne suplementy odżywcze, Odżywcze suplementy diety, Preparaty witaminowe w postaci suplementów diety, Suplementy dietetyczne i odżywcze, Suplementy diety, Suplementy diety dla ludzi, Suplementy diety dla osób ze specjalnymi wymaganiami dietetycznymi, Suplementy diety dla sportowców, Suplementy diety do użytku dietetycznego, Suplementy diety i preparaty dietetyczne, Suplementy diety składające się z aminokwasów, Suplementy diety składające się z witamin, Suplementy diety składające się z pierwiastków śladowych, Suplementy diety sporządzone głównie z minerałów, Suplementy diety sporządzone głównie z witamin, Suplementy diety zawierające enzymy, Suplementy mineralne do żywności, Suplementy żywnościowe, Zdrowotne suplementy diety sporządzone głównie z minerałów, Ziołowe suplementy diety dla osób o szczególnych wymaganiach dietetycznych, Mieszane preparaty witaminowe, Preparaty witaminowe, Preparaty witaminowe i mineralne, Preparaty wzbogacające organizm w niezbędne witaminy i mikroelementy, Witaminy i preparaty witaminowe, Dietetyczne dodatki do żywności, Preparaty dietetyczne i odżywcze, Dodatki witaminowe i mineralne, Dodatki witaminowe, Suplementy odżywcze w płynie, Dietetyczne napoje przystosowane do celów medycznych, Napoje witaminizowane, Napoje z dodatkami dietetycznymi, Batony energetyzujące stanowiące zamienniki posiłków zawierające dodatki odżywcze, Batony zawierające suplementy odżywcze, Białkowe suplementy diety, Dodatki witaminowe w płynie, Krople witaminowe, Mieszanki do picia będące suplementami diety, Mieszanki do picia w proszku z dodatkami odżywczymi, Mieszanki do picia w proszku będące suplementami diety o smaku owocowym, Multiwitaminy, Musujące tabletki witaminowe, Odżywcze mieszanki do picia do stosowania jako zamienniki posiłków, Preparaty multiwitaminowe, Suplementy diety o działaniu kosmetycznym, Suplementy diety poprawiające kondycję i wytrzymałość, Żelki witaminowe, **32** Napoje energetyzujące, Napoje energetyzujące [nie do celów medycznych], Napoje energetyzujące zawierające kofeinę, Bezalkoholowe aromatyzowane napoje gazowane, Bezalkoholowe gazowane napoje na bazie soków owocowych, Bezalkoholowe napoje gazowane,

Bezalkoholowe napoje niskokaloryczne, Napoje bezalkoholowe, Napoje bezalkoholowe o podwyższonej zawartości witamin, Napoje bezalkoholowe o smaku owocowym, Napoje bezalkoholowe wzbogacone witaminami i solami mineralnymi, Napoje bezalkoholowe zawierające soki owocowe, Napoje dla sportowców, Napoje dla sportowców zawierające elektrolity, Napoje izotoniczne, Napoje izotoniczne [nie do celów medycznych], Napoje zawierające witaminy, Napoje proteinowe, Napoje sportowe wzbogacone proteinami, Napoje węglowodanowe, Napoje wzbogacone substancjami odżywczymi, Napoje z guaraną, Niegazowane napoje bezalkoholowe, Woda gazowana wzbogacona witaminami [napoje], **35** Usługi sprzedaży detalicznej w związku z suplementami diety, Usługi sprzedaży hurtowej w związku z suplementami diety, Usługi handlu detalicznego w zakresie żywności, Usługi sprzedaży detalicznej w związku z produktami dietetycznymi, Usługi sprzedaży hurtowej w związku z produktami dietetycznymi, Usługi sprzedaży detalicznej w związku ze środkami spożywczymi, Usługi sprzedaży hurtowej w związku ze środkami spożywczymi.  
 (551) wspólne prawo ochronne

(111) **361568** (220) 2022 09 16 (210) 547266  
 (151) 2023 03 01 (441) 2022 11 14  
 (732) MAJEWSKI DANIEL DM PROMOTION, Wrocław (PL);  
 SFD SPÓŁKA AKCYJNA, Opole (PL)  
 (540) (znak słowno-graficzny)  
 (540) LOCO POWER  
 (540)



(591) czarny, biały, czerwony, różowy, pomarańczowy  
 (531) 29.01.15, 02.09.23, 27.05.05  
 (510), (511) **5** Mineralne suplementy diety, Mineralne suplementy diety dla ludzi, Mineralne suplementy odżywcze, Odżywcze suplementy diety, Preparaty witaminowe w postaci suplementów diety, Suplementy dietetyczne i odżywcze, Suplementy diety, Suplementy diety dla ludzi, Suplementy diety dla osób ze specjalnymi wymaganiami dietetycznymi, Suplementy diety dla sportowców, Suplementy diety do użytku dietetycznego, Suplementy diety i preparaty dietetyczne, Suplementy diety składające się z aminokwasów, Suplementy diety składające się z witamin, Suplementy diety składające się z pierwiastków śladowych, Suplementy diety sporządzone głównie z minerałów, Suplementy diety sporządzone głównie z witamin, Suplementy diety zawierające enzymy, Suplementy mineralne do żywności, Suplementy żywnościowe, Zdrowotne suplementy diety sporządzone głównie z minerałów, Ziołowe suplementy diety dla osób o szczególnych wymaganiach dietetycznych, Mieszane preparaty witaminowe, Preparaty witaminowe, Preparaty witaminowe i mineralne, Preparaty wzbogacające organizm w niezbędne witaminy i mikroelementy, Witaminy i preparaty witaminowe, Dietetyczne dodatki do żywności, Preparaty dietetyczne i odżywcze, Dodatki witaminowe i mineralne, Dodatki witaminowe, Suplementy odżywcze w płynie, Dietetyczne napoje przystosowane do celów medycznych, Napoje witaminizowane, Napoje z dodatkami dietetycznymi, Batony energetyzujące stanowiące zamienniki posiłków zawierające dodatki odżywcze, Batony zawierające suplementy odżywcze, Białkowe suplementy diety, Dodatki witaminowe w płynie, Krople witaminowe, Mieszanki do picia będące suplementami diety, Mieszanki do picia w proszku z dodatkami odżywczymi, Mieszanki do picia w proszku będące suplementami diety o smaku owocowym, Multiwitaminy, Musujące tabletki witaminowe, Odżywcze mieszanki do picia do stosowania jako zamienniki posiłków, Preparaty multiwitaminowe, Suplementy diety o działaniu kosmetycznym, Suplementy diety po-



prawiające kondycję i wytrzymałość, Żelki witaminowe, **32** Napoje energetyzujące, Napoje energetyzujące [nie do celów medycznych], Napoje energetyzujące zawierające kofeinę, Bezalkoholowe aromatyzowane napoje gazowane, Bezalkoholowe gazowane napoje na bazie soków owocowych, Bezalkoholowe napoje gazowane, Bezalkoholowe napoje niskokaloryczne, Napoje bezalkoholowe, Napoje bezalkoholowe o podwyższonej zawartości witamin, Napoje bezalkoholowe o smaku owocowym, Napoje bezalkoholowe wzbogacone witaminami i solami mineralnymi, Napoje bezalkoholowe zawierające soki owocowe, Napoje dla sportowców, Napoje dla sportowców zawierające elektrolity, Napoje izotoniczne, Napoje izotoniczne [nie do celów medycznych], Napoje zawierające witaminy, Napoje proteinowe, Napoje sportowe wzbogacone proteinami, Napoje węglowodanowe, Napoje wzbogacone substancjami odżywczymi, Napoje z guaraną, Niegazowane napoje bezalkoholowe, Woda gazowana wzbogacona witaminami [napoje], **35** Usługi sprzedaży detalicznej w związku z suplementami diety, Usługi sprzedaży hurtowej w związku z suplementami diety, Usługi handlu detalicznego w zakresie żywności, Usługi sprzedaży detalicznej w związku z produktami dietetycznymi, Usługi sprzedaży hurtowej w związku z produktami dietetycznymi, Usługi sprzedaży detalicznej w związku ze środkami spożywczymi, Usługi sprzedaży hurtowej w związku ze środkami spożywczymi.

(551) wspólne prawo ochronne

(111) **361569** (220) 2022 09 16 (210) 547276  
 (151) 2023 03 01 (441) 2022 11 14  
 (732) MAJEWSKI DANIEL DM PROMOTION, Wrocław (PL);  
 SFD SPÓŁKA AKCYJNA, Opole (PL)  
 (540) (znak słowno-graficzny)  
 (540) LOCO FOCUS  
 (540)



(591) czarny, biały, różowy, pomarańczowy  
 (531) 29.01.15, 27.05.05, 02.09.23

(510), (511) **5** Mineralne suplementy diety, Mineralne suplementy diety dla ludzi, Mineralne suplementy odżywcze, Odżywcze suplementy diety, Preparaty witaminowe w postaci suplementów diety, Suplementy dietetyczne i odżywcze, Suplementy diety, Suplementy diety dla ludzi, Suplementy diety dla osób ze specjalnymi wymaganiami dietetycznymi, Suplementy diety dla sportowców, Suplementy diety do użytku dietetycznego, Suplementy diety i preparaty dietetyczne, Suplementy diety składające się z aminokwasów, Suplementy diety składające się z witamin, Suplementy diety składające się z pierwiastków śladowych, Suplementy diety sporządzone głównie z minerałów, Suplementy diety sporządzone głównie z witamin, Suplementy diety zawierające enzymy, Suplementy mineralne do żywności, Suplementy żywnościowe, Zdrowotne suplementy diety sporządzone głównie z minerałów, Ziołowe suplementy diety dla osób o szczególnych wymaganiach dietetycznych, Mieszane preparaty witaminowe, Preparaty witaminowe, Preparaty witaminowe i mineralne, Preparaty wzbogacające organizm w niezbędne witaminy i mikroelementy, Witaminy i preparaty witaminowe, Dietetyczne dodatki do żywności, Preparaty dietetyczne i odżywcze, Dodatki witaminowe i mineralne, Dodatki witaminowe, Suplementy odżywcze w płynie, Dietetyczne napoje przystosowane do celów medycznych, Napoje witaminizowane, Napoje z dodatkami dietetycznymi, Batony energetyzujące stanowiące zamienniki posiłków zawierające dodatki odżywcze, Batony zawierające suplementy odżywcze, Białkowe suplementy diety, Dodatki witaminowe w płynie, Krople witaminowe, Mieszanki do picia będące suplementami diety, Mieszanki do picia

w proszku z dodatkami odżywczymi, Mieszanki do picia w proszku będące suplementami diety o smaku owocowym, Multiwitaminy, Musujące tabletki witaminowe, Odżywcze mieszanki do picia do stosowania jako zamienniki posiłków, Preparaty multiwitaminowe, Suplementy diety o działaniu kosmetycznym, Suplementy diety poprawiające kondycję i wytrzymałość, Żelki witaminowe, **32** Napoje energetyzujące, Napoje energetyzujące [nie do celów medycznych], Napoje energetyzujące zawierające kofeinę, Bezalkoholowe aromatyzowane napoje gazowane, Bezalkoholowe gazowane napoje na bazie soków owocowych, Bezalkoholowe napoje gazowane, Bezalkoholowe napoje niskokaloryczne, Napoje bezalkoholowe, Napoje bezalkoholowe o podwyższonej zawartości witamin, Napoje bezalkoholowe o smaku owocowym, Napoje bezalkoholowe wzbogacone witaminami i solami mineralnymi, Napoje bezalkoholowe zawierające soki owocowe, Napoje dla sportowców, Napoje dla sportowców zawierające elektrolity, Napoje izotoniczne, Napoje izotoniczne [nie do celów medycznych], Napoje zawierające witaminy, Napoje proteinowe, Napoje sportowe wzbogacone proteinami, Napoje węglowodanowe, Napoje wzbogacone substancjami odżywczymi, Napoje z guaraną, Niegazowane napoje bezalkoholowe, Woda gazowana wzbogacona witaminami [napoje], **35** Usługi sprzedaży detalicznej w związku z suplementami diety, Usługi sprzedaży hurtowej w związku z suplementami diety, Usługi handlu detalicznego w zakresie żywności, Usługi sprzedaży detalicznej w związku z produktami dietetycznymi, Usługi sprzedaży hurtowej w związku z produktami dietetycznymi, Usługi sprzedaży detalicznej w związku ze środkami spożywczymi, Usługi sprzedaży hurtowej w związku ze środkami spożywczymi.

(551) wspólne prawo ochronne

(111) **361570** (220) 2022 09 17 (210) 547276  
 (151) 2023 03 01 (441) 2022 11 14  
 (732) MAJEWSKI DANIEL DM PROMOTION, Wrocław (PL);  
 SFD SPÓŁKA AKCYJNA, Opole (PL)  
 (540) (znak słowno-graficzny)  
 (540) LOCO ENERGY  
 (540)



(591) czarny, biały, żółty, różowy, pomarańczowy  
 (531) 29.01.15, 02.09.23, 27.05.05

(510), (511) **5** Mineralne suplementy diety, Mineralne suplementy diety dla ludzi, Mineralne suplementy odżywcze, Odżywcze suplementy diety, Preparaty witaminowe w postaci suplementów diety, Suplementy dietetyczne i odżywcze, Suplementy diety, Suplementy diety dla ludzi, Suplementy diety dla osób ze specjalnymi wymaganiami dietetycznymi, Suplementy diety dla sportowców, Suplementy diety do użytku dietetycznego, Suplementy diety i preparaty dietetyczne, Suplementy diety składające się z aminokwasów, Suplementy diety składające się z witamin, Suplementy diety składające się z pierwiastków śladowych, Suplementy diety sporządzone głównie z minerałów, Suplementy diety sporządzone głównie z witamin, Suplementy diety zawierające enzymy, Suplementy mineralne do żywności, Suplementy żywnościowe, Zdrowotne suplementy diety sporządzone głównie z minerałów, Ziołowe suplementy diety dla osób o szczególnych wymaganiach dietetycznych, Mieszane preparaty witaminowe, Preparaty witaminowe, Preparaty witaminowe i mineralne, Preparaty wzbogacające organizm w niezbędne witaminy i mikroelementy, Witaminy i preparaty witaminowe, Dietetyczne dodatki do żywności, Preparaty dietetyczne i odżywcze, Dodatki witaminowe i mineralne, Dodatki witaminowe, Suplementy odżywcze w płynie, Dietetyczne napoje przystosowane do celów medycznych,



Napoje witaminizowane, Napoje z dodatkami dietetycznymi, Batony energetyzujące stanowiące zamienniki posiłków zawierające dodatki odżywcze, Batony zawierające suplementy odżywcze, Białkowe suplementy diety, Dodatki witaminowe w płynie, Krople witaminowe, Mieszanki do picia będące suplementami diety, Mieszanki do picia w proszku z dodatkami odżywczymi, Mieszanki do picia w proszku będące suplementami diety o smaku owocowym, Multiwitaminy, Musujące tabletki witaminowe, Odżywcze mieszanki do picia do stosowania jako zamienniki posiłków, Preparaty multiwitaminowe, Suplementy diety o działaniu kosmetycznym, Suplementy diety poprawiające kondycję i wytrzymałość, Żelki witaminowe, **32** Napoje energetyzujące, Napoje energetyzujące [nie do celów medycznych], Napoje energetyzujące zawierające kofeinę, Bezalkoholowe aromatyzowane napoje gazowane, Bezalkoholowe gazowane napoje na bazie soków owocowych, Bezalkoholowe napoje gazowane, Bezalkoholowe napoje niskokaloryczne, Napoje bezalkoholowe, Napoje bezalkoholowe o podwyższonej zawartości witamin, Napoje bezalkoholowe o smaku owocowym, Napoje bezalkoholowe wzbogacone witaminami i solami mineralnymi, Napoje bezalkoholowe zawierające soki owocowe, Napoje dla sportowców, Napoje dla sportowców zawierające elektrolity, Napoje izotoniczne, Napoje izotoniczne [nie do celów medycznych], Napoje zawierające witaminy, Napoje proteinowe, Napoje sportowe wzbogacone proteinami, Napoje węglowodanowe, Napoje wzbogacone substancjami odżywczymi, Napoje z guaraną, Niegazowane napoje bezalkoholowe, Woda gazowana wzbogacona witaminami [napoje], **35** Usługi sprzedaży detalicznej w związku z suplementami diety, Usługi sprzedaży hurtowej w związku z suplementami diety, Usługi handlu detalicznego w zakresie żywności, Usługi sprzedaży detalicznej w związku z produktami dietetycznymi, Usługi sprzedaży hurtowej w związku z produktami dietetycznymi, Usługi sprzedaży detalicznej w związku ze środkami spożywczymi, Usługi sprzedaży hurtowej w związku ze środkami spożywczymi.

(551) wspólne prawo ochronne

(111) **361571** (220) 2022 09 29 (210) 547666  
 (151) 2023 03 01 (441) 2022 11 07  
 (732) BOSCARO MASSIMILIANO, Solec (PL)  
 (540) (znak słowno-graficzny)  
 (540) SEMOLINO hand made pasta & pizza  
 (540)



(591) ciemnoszary, zielony, czerwony, biały  
 (531) 07.01.13, 26.11.01, 27.05.01, 29.01.14  
 (510), (511) **43** Serwowanie żywności i napojów dla gości w restauracjach, Oferowanie żywności i napojów dla gości w restauracjach.

(111) **361572** (220) 2022 09 29 (210) 547694  
 (151) 2023 02 15 (441) 2022 10 24  
 (732) CZECHOWSKI ŁUKASZ SELECT, Rybnik (PL)  
 (540) (znak słowno-graficzny)  
 (540) Lilienne  
 (540)

*Lilienne* 

(591) czarny  
 (531) 27.05.01, 05.05.20, 29.01.08  
 (510), (511) **14** Szkatułki na biżuterię, Kasetki na biżuterię [szkatułki], Szkatułki na biżuterię z pozytywką, Szkatułki na biżuterię z metalu, Szkatułki na spinki do mankietów, Szkatułki na biżuterię nie z metalu, Szkatułki na biżuterię z metalu szlachetnych, Pudełka na biżuterię (szkatułki lub puzderka), Szkatułki na zegary z metalu szlachetnych,

Szkatułki ozdobne wykonane z metali szlachetnych, Szkatułki na biżuterię wykonane z metali szlachetnych, Szkatułki na biżuterię wykonane z metali nieszlachetnych, Szkatułki na biżuterię, nie z metali szlachetnych, Małe szkatułki na biżuterię, nie z metali szlachetnych, Pudełka na biżuterię i pudełka na zegarki, Pudełka na zegarki, Pudełka na biżuterię [dopasowane], Pudełka z metali szlachetnych, Pudełka do eksponowania zegarków, Pudełka do eksponowania artykułów zegarmistrzowskich, Pudełka do prezentacji kamieni szlachetnych, Pudełka pamiątkowe z metali szlachetnych, Pudełka na szpilki do krawatów, Pudełka z metali szlachetnych na biżuterię, Kasetki na biżuterię, Kasetki skórzane na biżuterię, Kasetki do prezentacji wyrobów jubilerskich, Kasetki na biżuterię [na miarę], Kasetki do prezentacji artykułów zegarmistrzowskich, Biżuteria, Imitacja biżuterii, Artykuły ozdobne [ozdoby lub biżuteria] do użytku osobistego, Akcesoria do biżuterii, Akcesoria do zegarków, Biżuteria i wyroby jubilerskie, Breloczki do kluczy [ozdoby], Części i akcesoria do biżuterii, Etui do zegarków i zegarów, Etui [dopasowane] na artykuły zegarmistrzowskie, Etui na artykuły zegarmistrzowskie, Etui na zegarki, Etui na zegarki [prezentacja], Etui z metali szlachetnych na artykuły zegarmistrzowskie, Etui z metali szlachetnych na zegarki, Kółka na klucze i breloczki oraz zawieszki do nich, Obudowy zegarów, Obudowy [skrzynki] do zegarów, Obudowy na zegary, Obudowy do zegarków, Ozdoby wykonane z lub pokryte szlachetnymi i półszlachetnymi metalami lub kamieniami i ich imitacjami, Ozdoby [biżuteria], Skrzynki na zegarki, Woreczki na zegarki, Zegarki, Woreczki na biżuterię dopasowane, Skrzynki na biżuterię z drewna, **35** Promocja sprzedaży, Administrowanie sprzedażą, Udostępnianie analiz sprzedaży, Usługi zarządzania sprzedażą, Usługi sprzedaży w punkcie sprzedaży, Usługi innych, Usługi tworzenia kontaktów sprzedażowych, Informacje na temat metod sprzedaży, Udzielanie informacji dotyczących sprzedaży handlowej, Usługi w zakresie promocji sprzedaży, Zarządzanie personelem zajmującym się sprzedażą, Promocja sprzedaży dla osób trzecich, Usługi doradcze dotyczące promocji sprzedaży, Doradztwo w zakresie promocji sprzedaży, Zarządzanie sprzedażą i bazą klientów, Informacje na temat sprzedaży produktów, Doradztwo w zakresie wyceny zamówień sprzedaży, Usługi marketingu telefonicznego [z wyjątkiem sprzedaży], Administrowanie odnoszące się do metod sprzedaży, Administrowanie i organizacja usług sprzedaży wysyłkowej, Usługi reklamowe i promocyjne w zakresie sprzedaży, Usługi w zakresie reklamy i promocji sprzedaży, Negocjowanie umów kupna i sprzedaży towarów, Usługi reklamowe w zakresie sprzedaży towarów, Pozyskiwanie kontraktów na kupno i sprzedaż towarów, Informacje na temat rankingu sprzedaży produktów, Zarządzanie programami motywacyjnymi na rzecz sprzedaży i promocji, Promowanie sprzedaży za pośrednictwem programów lojalnościowych dla klientów, Marketing dotyczący promocji, Promocyjne usługi handlowe, Usługi reklamowe, promocyjne i marketingowe, Usługi reklamowe, marketingowe i promocyjne, Usługi reklamowe i promocyjne [publicity], Usługi promocyjne i reklamowe, Usługi reklamowe i promocyjne, Usługi w zakresie promocji, Usługi sprzedaży detalicznej i hurtowej w związku z następującymi towarami: szkatułki na biżuterię, kasetki na biżuterię [szkatułki], szkatułki na biżuterię z pozytywką, szkatułki na biżuterię z metalu, szkatułki na spinki do mankietów, szkatułki na biżuterię nie z metalu, szkatułki na biżuterię z metali szlachetnych, pudełka na biżuterię [szkatułki lub puzderka], szkatułki na zegarki z metali szlachetnych, szkatułki ozdobne wykonane z metali szlachetnych, szkatułki na biżuterię wykonane z metali szlachetnych, szkatułki na biżuterię wykonane z metali nieszlachetnych, szkatułki na biżuterię, nie z metali szlachetnych, małe szkatułki na biżuterię, nie z metali szlachetnych, pudełka na biżuterię i pudełka na zegarki, pudełka na zegarki, pudełka na biżuterię [dopasowane], pudełka z metali szlachetnych, pudełka do eksponowania zegarków, pudełka do eksponowania artykułów zegarmistrzowskich, pudełka do prezentacji kamieni szlachetnych, pudełka pamiątkowe z metali szlachetnych, pudełka na szpilki do krawatów, pudełka z metali szlachetnych na biżuterię, kasetki na biżuterię, kasetki skórzane na biżuterię, kasetki do prezentacji wyrobów jubilerskich, kasetki na biżuterię [na miarę], kasetki do prezentacji artykułów zegarmistrzowskich, biżuteria, imitacja biżuterii, artykuły ozdobne [ozdoby lub biżuteria] do użytku osobistego, akcesoria do biżuterii, akcesoria do zegarków, biżuteria i wyroby jubilerskie, breloczki do kluczy [ozdoby], części i akcesoria do biżuterii, etui do zegarków i zegarów, etui [dopasowane] na artykuły zegarmistrzowskie, etui na artykuły zegarmistrzowskie, etui na zegarki, etui na zegarki [prezentacja], etui z metali szla-

chetnych na artykuły zegarmistrzowskie, etui z metali szlachetnych na zegarki, kółka na klucze i breloczki oraz zawieszki do nich, obudowy zegarów, obudowy [skrzynki] do zegarów, obudowy na zegary, obudowy do zegarków, ozdoby wykonane z lub pokryte szlachetnymi i półszlachetnymi metalami lub kamieniami i ich imitacjami, ozdoby [biżuteria], skrzynki na zegarki, woreczki na zegarki, zegarki, woreczki na biżuterię dopasowane, skrzynki na biżuterię z drewna.

(111) **361573** (220) 2022 10 04 (210) 547803  
 (151) 2023 02 28 (441) 2022 11 14  
 (732) AQUARD SPÓŁKA Z OGRANICZONĄ ODPOWIEDZIALNOŚCIĄ,  
 Warszawa (PL)  
 (540) (znak słowno-graficzny)  
 (540) CellBOX  
 (540)



(591) niebieski, żółty, zielony, czerwony, pomarańczowy, czarny  
 (531) 29.01.15, 27.05.01, 21.01.14  
 (510), (511) **9** Sterowniki komunikacyjne, Sterowniki elektroniczne, Sterowniki wieloportowe, Sterowniki terminali [elektryczne], Sterowniki automatyki przemysłowej, Sterowniki elektroniczne do serwośilników, Sterowniki przemysłowe wraz z oprogramowaniem, Sterowniki drukarek umożliwiające współdzielenie portów, Sterowniki do inteligentnych systemów produkcyjnych, Sterowniki urządzeń i oprogramowania wbudowanego w urządzenia, Bezprzewodowe sterowniki do zdalnego monitorowania i kontroli, funkcjonowania i statusu systemów bezpieczeństwa, Bezprzewodowe sterowniki do zdalnego monitorowania i kontroli funkcjonowania i statusu innych urządzeń lub systemów elektrycznych elektronicznych i mechanicznych, Oprogramowanie komunikacyjne, Oprogramowanie przemysłowe, Oprogramowanie elektromechaniczne, Oprogramowanie sprzętowe, Oprogramowanie użytkowe, Oprogramowanie, programy i aplikacje komputerowe do agregacji danych oraz wykonania obliczeń i wizualizacji danych, Rejestratory ciśnienia, Wskaźniki ciśnienia [rejestratory ciśnienia], **35** Sprzedaż sterowników przemysłowych wraz z oprogramowaniem, Zarządzanie sieciami wodno-kanalizacyjnymi klientów branży wodno-kanalizacyjnej, **37** Usługi w zakresie wykonywania budowlanych robót specjalistycznych i usług w branży elektrycznej, aparatury kontrolno-pomiarowej i automatyki (AKPiA) i teletechnicznej w zakresie obiektów liniowych i rozdzielczych, linii elektroenergetycznych, instalacji elektrycznych i teletechnicznych, systemów teleinformatycznych, linii światłowodowych, Prowadzenia prac pomiarowych i rozruchowych, Wykonywanie prac ogólnobudowlanych w zakresie modernizacji obiektów liniowych i kubaturowych, Usługi montażowe, instalacyjne, rozruchowe, serwisowe urządzeń elektrycznych, elektronicznych, automatyki, systemów sterowania, nadzoru i monitoringu, zabezpieczeń i pomiarów, Usuwanie wycieków, **41** Prowadzenie szkoleń, szkolenia i doradztwo techniczne w zakresie aparatury kontrolno-pomiarowej i automatyki (AKPiA), oraz szkolenia dotyczące obsługi i eksploatacji urządzeń i systemów pomiarowych, układów sterowania i telemetrii, **42** Projektowanie techniczne i technologiczne instalacji elektrycznych, instalacji aparatury kontrolno-pomiarowej i automatyki (AKPiA), automatycznych systemów sterowania, monitorowania i nadzoru, Programowanie systemów sterowania i nadzoru.

(111) **361574** (220) 2022 10 05 (210) 547833  
 (151) 2023 02 28 (441) 2022 11 14  
 (732) MIŚNIAKIEWICZ SEBASTIAN SEOPROFI, Więckowice (PL)  
 (540) (znak słowny)  
 (540) SEM-PROFI  
 (510), (511) **9** Aplikacje do pobrania, Aplikacje do pobrania do użytku z telefonami komórkowymi, Aplikacje do pobrania na smartfony,

Aplikacje komputerowe do pobrania, Komputerowe oprogramowanie użytkowe, Komputerowe oprogramowanie do pracy zespołowej [programy], Komputerowe oprogramowanie graficzne, Oprogramowanie, Oprogramowanie biurowe, Oprogramowanie biznesowe, Oprogramowanie Business Intelligence, Oprogramowanie dla przedsiębiorstw, Oprogramowanie do analizy danych biznesowych, Oprogramowanie do aplikacji Internetowych, Oprogramowanie do aplikacji i serwerów internetowych, Oprogramowanie do automatyzacji dokumentów, Oprogramowanie do automatycznego odkrywania procesów biznesowych [ABPD], Oprogramowanie do obsługi wiadomości błyskawicznych, Oprogramowanie do obsługi sieci VPN [Wirtualna Sieć Prywatna], Oprogramowanie do obsługi rozległych sieci [WAN], Oprogramowanie dla nauki, Oprogramowanie dla serwerów internetowych, Oprogramowanie do pobrania z Internetu, Oprogramowanie do planowania zasobów przedsiębiorstwa [ERP], Oprogramowanie do planowania, Oprogramowanie do poczty elektronicznej i przesyłania wiadomości, Oprogramowanie do pobrania, Oprogramowanie do poczty elektronicznej, Oprogramowanie do pracy zespołowej, Oprogramowanie do przesyłania wiadomości on-line, Oprogramowanie do smartfonów, Oprogramowanie do sterowania procesami, Oprogramowanie do technologii biznesowych, Oprogramowanie do telefonów komórkowych, Oprogramowanie do udostępniania plików, Oprogramowanie do uzyskiwania dostępu do treści, Oprogramowanie do wideokonferencji, Oprogramowanie do zarządzania na miejscu, Oprogramowanie do zarządzania organizacją pracy, Oprogramowanie do zarządzania przedsiębiorstwem, Oprogramowanie do zarządzania dużymi zbiorami danych, Oprogramowanie do zarządzania wydajnością firmy, Oprogramowanie do zarządzania procesami biznesowymi, Oprogramowanie do zarządzania personelem, Oprogramowanie komputerowe do kontroli czasu, Oprogramowanie komputerowe do pobrania z Internetu, Oprogramowanie komputerowe [programy], Oprogramowanie komputerowe, Oprogramowanie komputerowe do celów biznesowych, Oprogramowanie komunikacyjne, sieciowe i do sieci społecznościowych, Oprogramowanie komunikacyjne, Oprogramowanie komunikacyjne do łączenia użytkowników sieci komputerowych, Oprogramowanie konferencyjne, Oprogramowanie użytkowe, Oprogramowanie użytkowe do usług tworzenia sieci kontaktów społecznych za pośrednictwem internetu, Oprogramowanie użytkowe do usług przetwarzania w chmurze, Oprogramowanie użytkowe do urządzeń bezprzewodowych, Oprogramowanie użytkowe do telefonów komórkowych, Oprogramowanie wspomagające, Oprogramowanie wspomagające podejmowanie decyzji, Platformy edytowania zespołowego w czasie rzeczywistym [RTCE] [oprogramowanie], Platformy oprogramowania do współpracy [oprogramowanie], Pobieralne oprogramowanie komputerowe do zarządzania informacjami, Programy komputerowe [oprogramowanie do pobrania], Programy komputerowe do pobrania, Użytkowe programy komputerowe do pobrania, Programy komputerowe nagrane, Sprzęt komputerowy, Sprzęt peryferyjny do komputerów, Urządzenia do przetwarzania danych, Urządzenia do rejestrowania czasu i daty, Urządzenia monitorujące, inne niż do celów medycznych, Urządzenia testujące, inne niż do celów medycznych, Oprogramowanie do optymalizacji wyszukiwarek internetowych, Oprogramowanie komputerowe umożliwiające wyszukiwanie danych, Oprogramowanie komputerowe do wyszukiwarek internetowych, Oprogramowanie marketingowe do wyszukiwania dla osób trzecich, Oprogramowanie do systemów rezerwacji, **35** Optymalizacja dla wyszukiwarek internetowych, Optymalizacja stron internetowych, Optymalizacja wyszukiwarek do celów promocji dodatkowej, Promocja, reklama i marketing stron internetowych on-line, Kompilacja statystyk związanych z reklamą, Gromadzenie informacji związanych z reklamą, Promowanie [reklama] działalności gospodarczej, Reklama, Reklama biznesowych stron internetowych, Reklama i marketing, Reklama i usługi reklamowe, Reklama online poprzez komputerowe sieci komunikacyjne, Reklama online za pośrednictwem sieci komputerowej, Reklama towarów i usług sprzedawców online za pośrednictwem przewodnika online do przeszukiwania, Reklama typu „płać za kliknięcie”, Reklama w Internecie dla osób trzecich, Reklama za pomocą marketingu bezpośredniego, Reklama za pośrednictwem mediów elektronicznych, w szczególności Internetu, Udzielanie informacji związanych z reklamą, Usługi reklamowe, w tym reklama on-line w sieci komputerowej, Usługi w zakresie tworzenia marki (reklama i promocja), Usługi w zakresie wyszukiwania danych, Wyszukiwanie informacji w plikach informatycznych dla

osób trzecich, Doradztwo biznesowe w zakresie transformacji cyfrowej, Doradztwo w dziedzinie strategii komunikacyjnych public relations, Doradztwo w dziedzinie strategii komunikacyjnych w reklamie, Doradztwo w zakresie organizacji działalności gospodarczej, Doradztwo w zakresie organizacji i prowadzenia działalności gospodarczej, Doradztwo w zakresie zarządzania personelem, Doradztwo w zakresie zarządzania biznesem, Dostarczanie informacji dotyczących kontaktów handlowych i biznesowych, Ekonomiczne prognozy, Marketing opierający się na współpracy z influencerem [Influencer marketing], Marketing ukierunkowany, Marketing w ramach wydawania oprogramowania, Obróbka tekstów, Organizacja pokazów mody w celach promocyjnych, Organizacja wydarzeń komercyjnych, Organizowanie targów handlowych, Organizowanie targów handlowych w celach reklamowych, Outsourcing [doradztwo biznesowe], Pisanie scenariuszy do celów reklamowych, Pokazy towarów, Pomoc przy zarządzaniu przedsiębiorstwami przemysłowymi lub handlowymi, Pomoc przy zarządzaniu przedsiębiorstwami handlowymi, Pomoc w zarządzaniu działalnością gospodarczą, Poszukiwania w zakresie patronatu, Prezentowanie produktów w mediach dla celów sprzedaży detalicznej, Produkcja filmów reklamowych, Profilowanie konsumentów do celów komercyjnych lub marketingowych, Promocja sprzedaży dla osób trzecich, Promocja towarów przy pomocy influencerów, Publikowanie materiałów i tekstów reklamowych, Publikowanie tekstów reklamowych, Rozpowszechnianie reklam, Rozwijanie koncepcji reklamowych, Tworzenie tekstów reklamowych, Tworzenie tekstów reklamowych i sponsorowanych, Usługi doradcze w zarządzaniu działalnością gospodarczą, Usługi doradztwa w zakresie działalności gospodarczej, Usługi ekspertów w zakresie efektywności biznesowej, Usługi komunikacji korporacyjnej, Usługi lobbingu handlowego, Usługi marketingowe, Usługi public relations, Usługi reklamowe w celu stworzenia rozpoznawalności marki na rzecz innych, Usługi w zakresie opracowania graficznego do celów reklamowych, Usługi w zakresie porównywania cen, Usługi w zakresie wywiadu konkurencyjnego, Usługi w zakresie wywiadu rynkowego, Wynajem czasu reklamowego we wszystkich środkach przekazu, **42** Badania nad oprogramowaniem komputerowym, Badania projektowe związane z oprogramowaniem, Hosting, oprogramowanie jako usługa oraz wypożyczenie oprogramowania komputerowego, Doradztwo związane z oprogramowaniem do systemów komunikacyjnych, Oprogramowanie jako usługa [SaaS], Oprogramowanie komputerowe (Aktualizacja-), Oprogramowanie komputerowe (Instalacje-), Oprogramowanie komputerowe (Projektowanie-), Oprogramowanie komputerowe (Wypożyczenie-), Usługi pomocy technicznej związane z oprogramowaniem komputerowym i aplikacjami, Usługi konsultacyjne związane z oprogramowaniem komputerowym, Usługi doradcze związane z oprogramowaniem używanym w obszarze handlu elektronicznego, Rozwiązanie problemów z oprogramowaniem komputerowym [pomoc techniczna], Platformy do sztucznej inteligencji jako oprogramowanie jako usługa [SaaS], Zarządzanie projektami komputerowymi, Przygotowywanie programów komputerowych do przetwarzania danych, Projektowanie, tworzenie i programowanie stron internetowych, Projektowanie i opracowywanie systemów przetwarzania danych, Projektowanie i opracowywanie systemów do wprowadzania danych, Projektowanie i opracowywanie systemów do wyświetlania danych, Projektowanie i opracowywanie systemów do przechowywania danych, Projektowanie i opracowywanie systemów do wprowadzania, wyprowadzania, przetwarzania, wyświetlania i przechowywania danych, Opracowywanie systemów komputerowych, Platforma jako usługa [PaaS], Chmura obliczeniowa, Badania i doradztwo w zakresie sprzętu komputerowego, Doradztwo dotyczące bezpieczeństwa komputerowego, Doradztwo dotyczące rozwijania systemów komputerowych, Doradztwo i konsultacje w zakresie sprzętu i oprogramowania komputerowego, Doradztwo w sprawach oprogramowania komputerowego, Doradztwo w dziedzinie oprogramowania zabezpieczającego, Doradztwo w zakresie bezpieczeństwa komputerów, Doradztwo w zakresie oprogramowania komputerowego, Doradztwo związane z aktualizacją oprogramowania komputerowego, Doradztwo i konsultacje dotyczące sieciowych aplikacji komputerowych, Doradztwo techniczne związane z zastosowaniem i używaniem oprogramowania komputerowego, Doradztwo techniczne związane z instalacją i konserwacją oprogramowania komputerowego, Doradztwo w dziedzinie analizy systemów komputerowych, Profesjonalne doradztwo w dziedzinie komputerów, Profesjonalne doradztwo dotyczące bezpieczeństwa komputero-

wego, Usługi doradcze dotyczące oprogramowania komputerowego, Usługi doradcze dotyczące analizy systemów komputerowych, Usługi doradcze i informacyjne związane z projektowaniem oprogramowania komputerowego, Usługi doradcze i informacyjne związane z projektowaniem, programowaniem i utrzymywaniem oprogramowania komputerowego, Usługi doradcze i informacyjne w zakresie architektury i infrastruktury technologii informacyjnej, Usługi doradcze i informacyjne w zakresie technologii informacyjnej, Usługi doradcze i informacyjne związane z integracją systemów komputerowych, Usługi doradcze w dziedzinie projektowania systemów informacyjnych, Usługi doradcze w dziedzinie analizy systemów informacyjnych, Usługi doradcze w zakresie oprogramowania, Usługi doradcze w zakresie projektowania systemów komputerowych, Usługi doradztwa informatycznego, Usługi informacyjne w zakresie technologii informacyjnej, Usługi konsultacyjne dotyczące komputerów i informatyki, Usługi konsultacyjne w zakresie informatyki, Usługi konsultacyjne w zakresie systemów komputerowych, Usługi w zakresie doradztwa komputerowego, Usługi w zakresie konsultacji i doradztwa komputerowego, Konsultacje w dziedzinie technologii informacyjnej, Poradnictwo informatyczne, Doradztwo w zakresie sieci i aplikacji do przetwarzania w chmurze obliczeniowej, Elektroniczne przechowywanie plików i dokumenty, Przechowywanie danych elektronicznych, Usługi doradztwa w zakresie oprogramowania jako usługi [SaaS], Usługi doradcze i informacyjne dotyczące wypożyczenia oprogramowania komputerowego, Usługi doradcze dotyczące wypożyczenia komputerów lub oprogramowania komputerowego, Wynajmowanie serwerów WWW, Wypożyczenie oprogramowania komputerowego, Zapewnianie oprogramowania online, nie do pobrania, do użytku w komunikacji, Wypożyczenie oprogramowania do zarządzania bazami danych, Wypożyczenie oprogramowania operacyjnego do uzyskiwania dostępu i użytkowania sieci do przetwarzania w chmurze obliczeniowej, Wypożyczenie i konserwacja oprogramowania komputerowego, Wynajem sprzętu i oprogramowania, Wynajem programów komputerowych, Projektowanie i opracowywanie systemów bezpieczeństwa danych elektronicznych, Projektowanie i opracowywanie stron internetowych, Projektowanie i rozwój sprzętu komputerowego, Projektowanie i tworzenie witryn internetowych dla osób trzecich, Projektowanie i utrzymywanie stron internetowych dla osób trzecich, Projektowanie i wdrażanie sieciowych stron internetowych na rzecz osób trzecich, Projektowanie i wdrażanie stron internetowych dla osób trzecich, Projektowanie sieci komputerowych na rzecz osób trzecich, Projektowanie systemów informatycznych dotyczących zarządzania, Projektowanie stron internetowych w celach reklamowych, Tworzenie i projektowanie stron internetowych dla osób trzecich, Tworzenie i utrzymywanie stron komputerowych (stron internetowych) na rzecz osób trzecich, Usługi doradcze w zakresie projektowania sprzętu komputerowego, Usługi projektowania narzędzi do przetwarzania danych, Usługi projektowania systemów przetwarzania danych, Usługi projektowania systemów komputerowych, Monitorowanie systemów komputerowych do celów bezpieczeństwa, Monitorowanie systemów komputerowych w celu wykrywania nieautoryzowanego dostępu lub naruszeń bezpieczeństwa danych, Doradztwo w dziedzinie bezpieczeństwa danych, Usługi programowania komputerowego w zakresie bezpieczeństwa danych elektronicznych, Analizowanie zagrożeń dla bezpieczeństwa komputerowego w celu ochrony danych, Aktualizacja oprogramowania komputerowego w zakresie bezpieczeństwa komputerowego i zapobiegania zagrożeniom komputerowym, Usługi w zakresie monitorowania systemów bezpieczeństwa komputerowego, Doradztwo w dziedzinie bezpieczeństwa internetowego, Instalacja, aktualizacja i utrzymanie oprogramowania komputerowego, Instalacja i dostosowanie na zamówienie aplikacji oprogramowania komputerowego, Instalacja i konserwacja oprogramowania komputerowego, Instalacja, konfigurowanie i utrzymanie oprogramowania komputerowego, Instalacja oprogramowania komputerowego, Powielanie programów komputerowych, Badania, opracowywanie, projektowanie i ulepszanie oprogramowania komputerowego, Doradztwo związane z projektowaniem i opracowywaniem programów oprogramowania komputerowego, Opracowywanie oprogramowania komputerowego dla osób trzecich, Projektowanie i opracowywanie oprogramowania komputerowego, Opracowywanie oprogramowania w ramach publikacji oprogramowania, Opracowywanie, aktualizacja i konserwacja sys-



temów oprogramowania komputerowego i baz danych, Opracowywanie i aktualizacja oprogramowania komputerowego, Opracowywanie i testowanie oprogramowania, Opracowywanie oprogramowania komputerowego, Projektowanie i opracowywanie oprogramowania operacyjnego do uzyskiwania dostępu i użytkowania sieci do przetwarzania w chmurze obliczeniowej, Projektowanie i opracowywanie oprogramowania komputerowego do zarządzania bazami danych, Projektowanie i opracowywanie oprogramowania do opracowywania stron internetowych, Projektowanie i opracowywanie oprogramowania do elektronicznych baz danych, Projektowanie i opracowywanie oprogramowania w dziedzinie aplikacji mobilnych, Projektowanie i opracowywanie oprogramowania do przetwarzania danych, Projektowanie, konserwacja, opracowywanie i aktualizacja oprogramowania komputerowego, Projektowanie, opracowywanie i wdrażanie oprogramowania, Projektowanie, opracowywanie i programowanie oprogramowania komputerowego, Tworzenie platform komputerowych na rzecz osób trzecich, Tworzenie platform komputerowych, Tworzenie i utrzymanie stron internetowych dla osób trzecich, Tworzenie, utrzymanie i hosting stron internetowych dla osób trzecich, Tworzenie i projektowanie indeksów informacji opartych na stronach internetowych dla osób trzecich [usługi informatyczne], Usługi podmiotów zewnętrznych w dziedzinie informatyki, Usługi konsultacyjne w dziedzinie technologii informacyjnej, Wynajem sprzętu do przetwarzania danych, Doradztwo związane z tworzeniem i projektowaniem stron internetowych do handlu elektronicznego, Doradztwo związane z tworzeniem i projektowaniem stron internetowych, Opracowywanie, projektowanie i aktualizacja stron głównych, Planowanie, projektowanie i rozwój stron internetowych online na rzecz osób trzecich, Projektowanie graficzne w celu kompilacji stron w Internecie, Projektowanie i aktualizacja stron głównych i stron internetowych, Projektowanie i opracowywanie stron głównych i stron internetowych, Projektowanie i projektowanie graficzne do tworzenia stron WWW, Projektowanie i projektowanie graficzne do tworzenia stron WWW w Internecie, Projektowanie i tworzenie stron internetowych na rzecz osób trzecich, Projektowanie i tworzenie stron głównych i stron internetowych, Projektowanie komputerowych stron internetowych, Projektowanie stron domowych i stron internetowych, Projektowanie stron głównych i witryn internetowych, Projektowanie stron głównych, Obsługiwanie wyszukiwarek, Udostępnianie wyszukiwarek w celu uzyskiwania danych za pośrednictwem sieci komunikacyjnych, Udostępnianie wyszukiwarek internetowych z konkretnymi opcjami wyszukiwania, Analizy systemów komputerowych, Doradztwo w zakresie projektowania stron internetowych, Doradztwo w zakresie sztucznej inteligencji, Hosting serwerów, Hosting mobilnych stron internetowych, Hosting stron internetowych w Internecie, Usługi w zakresie hostingu stron internetowych, Monitoring systemów komputerowych przy użyciu dostępu zdalnego, Projektowanie graficzne materiałów promocyjnych, Projektowanie i rozwój oprogramowania komputerowego, Tworzenie gier wideo i komputerowych, Usługi doradcze w dziedzinie technologii telekomunikacyjnej, Usługi doradcze w dziedzinie technologii komputerowej, Usługi doradcze w dziedzinie technologii, Usługi graficzne, Usługi w zakresie projektowania logo, Wzornictwo przemysłowe, Wynajem infrastruktury centrów danych.

(111) **361575** (220) 2022 10 05 (210) 547865  
 (151) 2023 02 28 (441) 2022 11 14  
 (732) OCTO KONRAD ŁACISZ SPÓŁKA KOMANDYTOWA,  
 Radomsko (PL)  
 (540) (znak słowno-graficzny)  
 (540) HYGGE  
 (540)



(591) czarny, jasnopomarańczowy, ciemnopomarańczowy  
 (531) 29.01.13, 27.05.01, 26.03.04  
 (510), (511) **11** Elementy grzewcze, Instalacje grzewcze, Elementy grzejne, Pompy ciepła, Pompy ciepła do przetwarzania energii,

Wymienniki ciepła, Wymienniki ciepła, inne niż części maszyn, Wymienniki ciepła do celów centralnego ogrzewania, Wentylatory do wymienników ciepła.

(111) **361576** (220) 2022 07 15 (210) 545195  
 (151) 2023 02 20 (441) 2022 10 31  
 (732) WIENERBERGER CERAMIKA BUDOWLANA  
 SPÓŁKA Z OGRANICZONĄ ODPOWIEDZIALNOŚCIĄ, Warszawa (PL)  
 (540) (znak słowny)  
 (540) POROTHERM KLIMA+  
 (510), (511) **19** Cegły, Cegły elewacyjne, Pustaki, Ceramika budowlana,  
**35** Usługi sprzedaży: cegieł, cegieł elewacyjnych, pustaków, konstrukcyjnych elementów ceramicznych dla budownictwa, Usługi doradztwa specjalistycznego w sprawach sprzedaży ceramiki budowlanej, cegieł, pustaków, Usługi doradztwa marketingowego w sprawach ceramiki budowlanej, cegieł, pustaków, Sprzedaż (promocja) na rzecz osób trzecich ceramiki budowlanej, cegieł, pustaków.

(111) **361577** (220) 2022 09 23 (210) 547489  
 (151) 2023 03 01 (441) 2022 10 31  
 (732) UBISELL SPÓŁKA Z OGRANICZONĄ ODPOWIEDZIALNOŚCIĄ,  
 Kraków (PL)  
 (540) (znak słowno-graficzny)  
 (540) ubisell selling made simple  
 (540)



(591) czarny, czerwony  
 (531) 29.01.12, 27.05.01, 26.11.01  
 (510), (511) **36** Agencje ubezpieczeniowe, Administrowanie działalnością ubezpieczeniową, Administrowanie roszczeniami ubezpieczeniowymi, Doradztwo ubezpieczeniowe, Doradztwo w sprawach ubezpieczeniowych, Doradztwo związane z zawieraniem ubezpieczeń, Gwarancje, ekspertyzy i oceny ubezpieczeniowe, Usługi ubezpieczeniowe, Usługi agencji ubezpieczeniowej i pośrednictwa ubezpieczeniowego, Usługi doradcze i informacyjne dotyczące pośrednictwa ubezpieczeniowego, Usługi doradcze dotyczące roszczeń ubezpieczeniowych, Usługi ubezpieczeniowe dotyczące nieruchomości, Usługi ubezpieczeniowe dotyczące mienia, Usługi ubezpieczeniowe dotyczące życia, Usługi ubezpieczeniowe dotyczące funduszy emerytalnych, Usługi ubezpieczeniowe związane z umowami kredytowymi, Usługi ubezpieczeniowe w zakresie ochrony kierowców, Usługi ubezpieczeniowe związane z kradzieżą własności osobistej, Usługi finansowo-inwestycyjne.

(111) **361578** (220) 2022 10 04 (210) 547826  
 (151) 2023 03 01 (441) 2022 10 31  
 (732) WALKOWICZ PATRYK A&P MANDALA, Warszawa (PL)  
 (540) (znak słowno-graficzny)  
 (540) MOVIES & LEARN  
 (540)



(591) czarny, biały  
 (531) 02.01.18, 02.01.05, 08.07.09, 27.05.01, 26.11.02, 24.17.25, 29.01.12  
 (510), (511) **9** E-booki, Publikacje elektroniczne, Publikacje elektroniczne, do pobrania, Dyski optyczne zapisane, Edukacyjne materiały na zęgięcia, do pobrania, Podręczniki szkoleniowe w formie elektronicznej [do pobrania], Książki zapisane na płytach, Książki audio, Książki elektroniczne do pobrania, Biuletyny elektroniczne do pobrania, Nagrania wideo, Podcasty, Podcasty do pobrania, Nagrane magnetyczne nośniki



ki danych, Nagrania audio, **35** Usługi sprzedaży hurtowej i detalicznej, świadczone również online, następujących towarów: e-booki, publikacje elektroniczne, publikacje elektroniczne, do pobrania, dyski optyczne zapisane, edukacyjne materiały na zajęcia do pobrania, podręczniki szkoleniowe w formie elektronicznej [do pobrania], książki zapisane na płytach, książki audio, książki elektroniczne do pobrania, biuletyny elektroniczne do pobrania, nagrania wideo, podcasty, podcasty do pobrania, nagrane magnetyczne nośniki danych, nagrania audio.

(111) **361579** (220) 2022 10 05 (210) 547864  
 (151) 2023 02 14 (441) 2022 10 31  
 (732) ZARZYCKI TOMASZ ZATO, Szczukwin (PL)  
 (540) (znak słowny)  
 (540) Badme.  
 (510), (511) **25** Części odzieży, obuwia i nakryć głowy, Nakrycia głowy, Obuwie, Odzież.

(111) **361580** (220) 2022 10 11 (210) 548030  
 (151) 2023 03 01 (441) 2022 11 07  
 (732) AGROSHARING SPÓŁKA Z OGRANICZONĄ ODPOWIEDZIALNOŚCIĄ, Chełmno (PL)  
 (540) (znak słowno-graficzny)  
 (540) AGRO SHARING  
 (540)



(591) czarny, żółty, zielony  
 (531) 25.07.04, 27.05.01, 29.01.13  
 (510), (511) **35** Sprzedaż, oferowanie do sprzedaży pojazdów, maszyn i urządzeń rolniczych, ogrodowych, komunalnych, **39** Wynajem pojazdów, **44** Wynajem i dzierżawa maszyn i urządzeń rolniczych, ogrodowych, komunalnych.

(111) **361581** (220) 2022 10 11 (210) 548032  
 (151) 2023 03 01 (441) 2022 11 07  
 (732) BUENAS BUENAS SPÓŁKA Z OGRANICZONĄ ODPOWIEDZIALNOŚCIĄ, Szczecin (PL)  
 (540) (znak słowno-graficzny)  
 (540) Buenas Buenas Café  
 (540)



(591) żółty, czerwony, jasnoniebieski, ciemnoniebieski, ciemnozielony  
 (531) 05.07.06, 05.07.27, 01.15.15, 27.05.01, 29.01.15  
 (510), (511) **30** Kawa, Kawa, herbata, kakao i namiastki tych towarów.

(111) **361582** (220) 2022 10 13 (210) 548106  
 (151) 2023 02 27 (441) 2022 11 07  
 (732) OZE GROUP SPÓŁKA Z OGRANICZONĄ ODPOWIEDZIALNOŚCIĄ, Sokołów Podlaski (PL)  
 (540) (znak słowno-graficzny)  
 (540) ozegroup  
 (540)



(591) niebieski, zielony  
 (531) 27.05.01, 29.01.12, 26.13.25

(510), (511) **9** Instalacje fotowoltaiczne do wytwarzania energii elektrycznej [elektrownie fotowoltaiczne], Fotowoltaiczne urządzenia i instalacje do wytwarzania energii elektrycznej z energii słonecznej, Instalacje elektrycznego okablowania, Urządzenia fotowoltaiczne do przekształcania promieniowania słonecznego na energię elektryczną, Urządzenia fotowoltaiczne do wytwarzania energii elektrycznej, Fotowoltaiczne moduły słoneczne, Akumulatory energii fotowoltaicznej, Falowniki fotowoltaiczne, **37** Instalacja ogniwi i modułów fotowoltaicznych, Konserwacja, naprawa i odnowa urządzeń i instalacji fotowoltaicznych, Montaż i konserwacja instalacji fotowoltaicznych, **42** Sporządzanie projektów i opracowywanie systemów fotowoltaicznych.

(111) **361583** (220) 2022 10 18 (210) 548260  
 (151) 2023 03 01 (441) 2022 11 14  
 (732) BRZ SZWARC SPÓŁKA Z OGRANICZONĄ ODPOWIEDZIALNOŚCIĄ, Poznań (PL)  
 (540) (znak słowno-graficzny)  
 (540) SMART FEED  
 (540)



SMART FEED

(591) zielony, jasnozielony, ciemnoniebieski  
 (531) 26.01.01, 26.01.03, 26.01.16, 27.05.01, 29.01.13  
 (510), (511) **9** Programy komputerowe, Edukacyjne oprogramowanie komputerowe, Użytkowe programy komputerowe do pobrania, Platformy oprogramowania komputerowego, **41** Usługi edukacyjne, Edukacyjne usługi doradcze, **42** Tworzenie oprogramowania komputerowego, Opracowywanie oprogramowania komputerowego, Projektowanie i rozwój oprogramowania komputerowego, Projektowanie i opracowywanie oprogramowania komputerowego, Utrzymanie i unowocześnianie oprogramowania komputerowego, Aktualizacja i ulepszanie oprogramowania komputerowego, **44** Doradztwo dotyczące żywienia zwierząt.

(111) **361584** (220) 2022 10 20 (210) 548366  
 (151) 2023 03 01 (441) 2022 11 14  
 (732) BŁACHOWIAK ANNA, Bytom (PL)  
 (540) (znak graficzny)  
 (540)  
 (540)



(531) 26.13.25  
 (510), (511) **44** Pomoc stomatologiczna, stomatologia z sedacją, usługi protetyki stomatologicznej, doradztwo związane ze stomatologią, usługi mobilnej opieki stomatologicznej, udzielanie informacji na temat stomatologii, usługi doradcze dotyczące przyrządów stomatologicznych, usługi stomatologiczne w zakresie leczenia kanałowego, usługi stomatologiczne w zakresie chirurgii implantacyjnej, usługi stomatologiczne w zakresie fluoryzacji zębów, konsultacje dentystryczne, usługi asystenta dentysty, usługi kliniki dentystrycznej, wstawianie kamieni szlachetnych do protez dentystrycznych, medycyna estetyczna, wykonywanie zabiegów medycyny estetycznej.

(111) **361585** (220) 2022 09 29 (210) 547668  
 (151) 2023 03 01 (441) 2022 11 07  
 (732) URIACH ITALY, S.R.L., Assago (IT)  
 (540) (znak słowno-graficzny)  
 (540) COLPOFIX

(540)

**COLPOFIX**

(591) fioletowy

(531) 05.03.11, 26.01.16, 26.11.01, 27.05.01, 29.01.05

(510), (511) **5** Preparaty farmaceutyczne, Preparaty i substancje farmaceutyczne do użytku w ginekologii, Środki przeciwgrzybiczne dopochwowe, Płyny do przemywania pochwy do celów medycznych, Środki do nawilżające dopochwowe, Lubrykanty do pochwy, Preparaty do użytku medycznego, Preparaty do celów weterynaryjnych, Preparaty sanitarne do celów medycznych, Dietetyczne substancje przystosowane do celów medycznych, Dietetyczna żywność przystosowana do użytku weterynaryjnego, Dietetyczna żywność przystosowana do celów medycznych, Żywność dla niemowląt, Suplementy żywieniowe dla ludzi, Suplementy diety dla zwierząt, Plastry, materiały opatrunkowe, Materiały do plombowania zębów, Alginat ortodontyczny do wycisków dentystycznych, Środki odkażające.

(111) **361586** (220) 2022 09 30 (210) 547720

(151) 2023 03 01 (441) 2022 11 07

(732) NOWAK GRZEGORZ WSPÓLNIK SPÓŁKI CYWILNEJ

WINNICA TYNIEC, Kielce (PL);

KULA SŁAWOMIR COMATECH, Kraków (PL)

(540) (znak słowno-graficzny)

(540) T

(540)



(591) ciemnoczerwony, biały

(531) 11.01.14, 27.05.21, 29.01.12

(510), (511) **33** Wino, **41** Degustacje win [usługi rozrywkowe], Degustacje win [usługi edukacyjne], Organizowanie konferencji, wystaw i konkursów, Organizowanie i prowadzenie konferencji, kongresów i sympozjów, Organizowanie zajęć rekreacyjnych, Udostępnianie terenów rekreacyjnych, Organizowanie imprez rekreacyjnych, Udostępnianie usług i obiektów rekreacyjnych, Imprezy z degustacją win w celach edukacyjnych, Rozrywka związana z degustacją wina, **43** Winiarnie, Usługi zaopatrzenia w żywność i napoje, Udostępnianie obiektów i sprzętu na konferencje, wystawy i spotkania, Udostępnianie obiektów i sprzętu na bankiety i uroczystości towarzyskie na specjalne okazje, Usługi doradców w zakresie win.

(551) wspólne prawo ochronne

(111) **361587** (220) 2022 10 14 (210) 548203

(151) 2023 02 21 (441) 2022 11 07

(732) NAUCA SPÓŁKA Z OGRANICZONĄ ODPOWIEDZIALNOŚCIĄ,

Gdynia (PL)

(540) (znak słowny)

(540) EDUIKO

(510), (511) **16** Materiały drukowane i artykuły papiernicze oraz wyposażenie edukacyjne, **41** Usługi edukacyjne, rozrywkowe i sportowe, **42** Usługi w zakresie technologii informacyjnych.

(111) **361588** (220) 2022 03 25 (210) 541203

(151) 2023 02 21 (441) 2022 11 07

(732) BAZELAK MATEUSZ, Grodzisk Mazowiecki (PL)

(540) (znak słowno-graficzny)

(540) Prezentujemy lepiej WWW.PREZENTUJEMYLEPIEJ.PL

(540)



(591) złoty, czarny, czerwony

(531) 27.05.01, 29.01.13, 19.03.03, 19.03.25

(510), (511) **29** Mięso i wyroby mięsne: paszтет mięsny, konserwy mięsne, pasty mięsne (w tym paszтety, smalec), przyrządzone mięso konserwowe w puszcze, przetworzone produkty mięsne, Przetworzone owoce, grzyby, orzechy i nasiona roślin strączkowych: galaretki, dżemy, kompoty, pasty owocowe i warzywne, kandyzowane owoce, kandyzowane przekąski owocowe, koncentraty soków warzywnych do konsumpcji, konserwy, marynaty, liofilizowane warzywa, mieszanki owoców i orzechów, mieszanki owoców suszonych, orzechy jadalne, owoce aromatyzowane, owoce konserwowane w alkoholu, owoce konserwowe w plasterkach w słoikach, owoce konserwowe w słoikach, przeciery owocowe, przeciery warzywne, przetwory owocowe, rodzynki, suszona żurawina, suszone borówki, suszone daktyle, suszone figi, suszone owoce, warzywa suszone, dżemy, batoniki na bazie owoców i orzechów, **30** Dania gotowe i wytrawne przekąski: gotowe produkty spożywcze w postaci sosów, Sól, przyprawy i dodatki smakowe: przyprawy korzenne, pikantne sosy, czatnej i pasty (gotowe sosy, ketchup, musztarda), Wypieki, wyroby cukiernicze, czekolada i desery: wyroby cukiernicze, ciasta, tarty, ciasteczka, pierniki, wafelki, cukierki, batony, guma do żucia, batoniki, czekolada, czekolada mleczna w tabliczkach, czekoladki w kształcie pralinek, czekoladki z nadzieniem, nadziewana czekolada, pralinki, praliny wytworzone z czekolady, praliny z płynnym nadzieniem, słodczyce, słodczyce czekoladowe, wyroby cukiernicze z czekolady, czekoladki, Cukry, Naturalne słodziki, polewy i nadzienia, Produkty pszczele: miód, kawa, herbata, kakao i namiastki tych towarów: herbata, kawa, kakao, ziarno kawy, **33** Esencje i ekstrakty alkoholowe: alkoholowe ekstrakty owocowe, Napoje alkoholowe (z wyjątkiem piwa): alkohole wysokoprocentowe, likiery, miód pitny, napoje alkoholowe niskoprocentowe, wina (wino białe, wino czerwone, wina różowe), rum, whisky, wiśniówka, wódka, nalewki, **35** Usługi w zakresie handlu i usługi informacyjne dla konsumentów: zaopatrzenie osób trzecich w napoje alkoholowe (zakup towarów dla innych przedsiębiorstw), organizowanie usług wynikających z umów z osobami trzecimi, Usługi sprzedaży detalicznej i hurtowej: usługi handlu detalicznego związane z napojami alkoholowymi, usługi sprzedaży hurtowej w związku z napojami alkoholowymi, usługi sprzedaży detalicznej za zamówieniem pocztowym związane z napojami alkoholowymi, usługi sprzedaży za pomocą katalogów w związku z napojami alkoholowymi, usługi sprzedaży detalicznej za pomocą globalnych sieci komputerowych związane z napojami alkoholowymi, Usługi reklamowe, marketingowe i promocyjne: udostępnianie online przewodników reklamowych zawierających towary i usługi osób trzecich prowadzących handel online w Internecie, marketing towarów i usług na rzecz innych, usługi reklamowe i marketingowe świadczone za pomocą mediów społecznościowych, promowanie sprzedaży towarów i usług innych podmiotów za pośrednictwem imprez promocyjnych, **40** Przetwarzanie żywności i napojów, Produkcja wina na rzecz osób trzecich, Palenie i przetwarzanie kawy, **43** Usługi zaopatrzenia w żywność i napoje: winiarnie, **44** Usługi w zakresie rolnictwa, akwakultury, ogrodnictwa i leśnictwa: uprawa winogron do produkcji wina.

(111) **361589** (220) 2022 08 29 (210) 546651

(151) 2023 02 21 (441) 2022 11 07

(732) TELEWIZJA POLSKA SPÓŁKA AKCYJNA, Warszawa (PL)

(540) (znak słowny)  
 (540) KAMPER POLSKA  
 (510), (511) **9** Magnetyczne nośniki danych, nagrane dyski, Mechanizmy do urządzeń uruchamianych przez wrzucenie monety, Sprzęt do przetwarzania danych, komputery, Nagrania dźwięku, obrazu i filmowe utrwalone w formie zapisanej taśmy filmowej, taśmy video, taśmy magnetycznej, dysków optycznych, w formacie MP3, w wersji przystosowanej do odtwarzania w komputerach multimedialnych, w odtwarzaczach CD, DVD, Urządzenia do nagrywania, zapisywania, odtwarzania i reprodukcji dźwięku, obrazu, informacji i zapisu filmowego w formie analogowej i cyfrowej, Audiowizualne urządzenia do nauki, Urządzenia do transmisji multimedialnych, programy telewizyjne, audycje, filmy i reportaże utrwalone w formie multimedialnej, Gry telewizyjne, Pobieralne gry komputerowe, Programy komputerowe, programy do prowadzenia gier komputerowych, konkursów do użycia z odbiornikiem telewizyjnym, programy komputerowe do obsługi interaktywnej telewizji, Karty magnetyczne, Suszarki do klisz, **16** Druki, wydawnictwa papierowe, czasopisma, książki, albumy, broszury, periodyki i inne publikacje w formie papierowej, papier, tektura, karton, artykuły papiernicze, fotografie, fotografie wydrukowane, Podpisane fotografie, Albumy fotograficzne, Odbitki fotograficzne, Mini albumy fotograficzne, Urządzenia do oprawiania fotografii, Urządzenia do oprawiania fotografii, Fotografie oprawione i nieoprawione, Narożniki do przyklejania fotografii, Samoprzylepne narożniki do fotografii, Rogi do mocowania fotografii, Pudełka do przechowywania fotografii, Albumy fotograficzne i kolekcjonerskie, Karty do albumów fotograficznych, Fotografie kolekcjonerskie z zawodnikami sportowymi, Ramki i stojaki do fotografii, Albumy do wklejania-albumy fotograficzne, Papier do drukowania fotografii nie z chemicznie zwiększoną czułością, Materiały piśmienne, **25** Odzież, Obuwie, Nakrycia głowy, **28** Gry i zabawki, Gry komputerowe inne niż telewizyjne, Przenośne gry komputerowe, Gry planszowe, Gry przystosowane do użytku z odbiornikami telewizyjnymi, Artykuły sportowe i gimnastyczne nie ujęte w innych klasach, Ozdoby choinkowe, **35** Usługi reklamowe, Produkcja reklam w systemie multimedialnym, organizacja i prowadzenie kampanii reklamowych, wynajem i sprzedaż miejsca i czasu na cele reklamowe w środkach masowego przekazu, tworzenie reklamowych i sponsorowanych tekstów, produkcja reklam radiowych oraz filmów reklamowych dla telewizji, filmu, Internetu, Organizacja pokazów i wystaw w celach handlowych i reklamowych, Usługi marketingu i public relations, Merchandising, Reklamowy serwis ogłoszeniowy, Zgrupowanie na rzecz osób trzecich towarów w rodzaju sprzętu, artykułów i programów multimedialnych, gier telewizyjnych i komputerowych, gier, zabawek, wyrobów szklanych, porcelanowych i ceramicznych i artykułów: kosmetycznych, higienicznych i opatrunkowych, odzieżowych, spożywczych, sportowych i wydawnictw, w sklepie, hurtowni wielobranżowej i sklepie internetowym lub telesklepie, tak aby umożliwić konsumentom dokonanie zakupu w dobrych warunkach, Promowanie koncertów muzycznych, Promocja, reklama koncertów, **38** Obsługa przekazu i przekazywanie dźwięku i/lub obrazu, także w systemie cyfrowym, poprzez sieci komunikacyjne, w tym sieć telewizyjną, satelitarną, naziemną kablową, światłowodową i Internet, Organizowanie systemów transmisyjnych dźwięku, obrazu i sygnału cyfrowego, Rozpowszechnianie programów telewizyjnych, reportaży, filmów dokumentalnych i fabularnych, widowisk rozrywkowych i sportowych oraz audycji z interaktywnym udziałem widzów, usługi emisji i transmisji telewizji interaktywnej, interaktywnej rozrywki, Zbieranie i przekazywanie informacji poprzez sieci komunikacyjne, Dostarczanie informacji on-line z komputerowych baz danych, Usługi teletekstowe i audiotekstowe, Organizacja i prowadzenie serwisu ogłoszeniowego w tym udostępnianie on-line interaktywnej tablicy ogłoszeniowej, Realizowanie usług teletekstowych i audiotekstowych, Dostęp do treści, stron internetowych i portali, **41** Nauczanie, Kształcenie, Rozrywka, Działalność sportowa i kulturalna, Usługi wydawnicze, pisanie i publikacja tekstów innych niż reklamowe, publikacje elektroniczne on-line książek i periodyków, Produkcja programów radiowych i telewizyjnych, Organizowanie, montaż i produkcja programów i imprez artystycznych, estradowych, sportowych, rekreacyjnych, Usługi organizowania nauki i szkoleń w dziedzinie multimedialnej, Organizowanie konkursów, organizowanie imprez o charakterze edukacyjnym i kulturalnym, Usługi w zakresie interaktywnych programów i gier odtwarzanych za pośrednictwem sieci komputerowych i komunikacyjnych, Usługi wynajmu nagrań i studiów nagrań, Produkcja audycji telewizyjnych, filmów, seriali, Realizacja spektakli, Produkcja radiowa, filmowa, telewizyjna i kinowa, Koncerty muzyczne, Prezentacja kon-

certów, Organizowanie koncertów, Rezerwacje koncertów, Zarządzanie koncertami, Obsługa koncertów muzycznych, Usługi koncertów muzycznych, Organizowanie koncertów muzycznych prezentacja koncertów muzycznych, Usługi koncertów śpiewu, Produkcja koncertów muzycznych, Koncerty muzyczne na żywo, Rezerwacja biletów na koncerty, Rozrywka w postaci koncertów, Organizowanie koncertów muzyki pop, Organizowanie i prowadzenie koncertów, Biura rezerwacji biletów koncertowych, Koncerty muzyczne za pośrednictwem telewizji, Koncerty muzyczne za pośrednictwem radia, Usługi rezerwacji biletów na koncerty, Przygotowywanie, organizowanie i prowadzenie koncertów, Organizacja i przeprowadzanie koncertów muzycznych, Usługi rozrywkowe w postaci występów koncertowych, Usługi rezerwacji biletów do teatru i na koncerty, Usługi rezerwacji biletów i rezerwacji miejsc na koncerty muzyczne, Usługi doradcze i informacyjne związane z przygotowaniem, organizowaniem i prowadzeniem koncertów, **42** Usługi w zakresie hostingu sieci internetowej, usługi w zakresie projektowania i tworzenia witryn internetowych, doradztwo komputerowe, projektowanie graficzne.

(111) **361590** (220) 2022 08 29 (210) 546654  
 (151) 2023 02 21 (441) 2022 11 07  
 (732) TELEWIZJA POLSKA SPÓŁKA AKCYJNA, Warszawa (PL)  
 (540) (znak słowno-graficzny)  
 (540) KAMPER POLSKA  
 (540)



(591) żółty, ciemnożółty, czerwony, różowy, pomarańczowy, biały, niebieski, beżowy, ciemnoniebieski, zielony, jasnozielony  
 (531) 18.01.07, 18.01.23, 26.01.05, 26.01.16, 26.01.18, 27.05.01, 29.01.15  
 (510), (511) **9** Magnetyczne nośniki danych, nagrane dyski, Mechanizmy do urządzeń uruchamianych przez wrzucenie monety, Sprzęt do przetwarzania danych, komputery, Nagrania dźwięku, obrazu i filmowe utrwalone w formie zapisanej taśmy filmowej, taśmy video, taśmy magnetycznej, dysków optycznych, w formacie MP3, w wersji przystosowanej do odtwarzania w komputerach multimedialnych, w odtwarzaczach CD, DVD, Urządzenia do nagrywania, zapisywania, odtwarzania i reprodukcji dźwięku, obrazu, informacji i zapisu filmowego w formie analogowej i cyfrowej, Audiowizualne urządzenia do nauki, Urządzenia do transmisji multimedialnych, programy telewizyjne, audycje, filmy i reportaże utrwalone w formie multimedialnej, Gry telewizyjne, Pobieralne gry komputerowe, Programy komputerowe, programy do prowadzenia gier komputerowych, konkursów do użycia z odbiornikiem telewizyjnym, programy komputerowe do obsługi interaktywnej telewizji, Karty magnetyczne, Suszarki do klisz, **16** Druki, wydawnictwa papierowe, czasopisma, książki, albumy, broszury, periodyki i inne publikacje w formie papierowej, papier, tektura, karton, artykuły papiernicze, fotografie, fotografie wydrukowane, Podpisane fotografie, Albumy fotograficzne, Odbitki fotograficzne, Mini albumy fotograficzne, Urządzenia do oprawiania fotografii, Urządzenia do oprawiania fotografii, Fotografie oprawione i nieoprawione, Narożniki do przyklejania fotografii, Samoprzylepne narożniki do fotografii, Rogi do mocowania fotografii, Pudełka do przechowywania fotografii, Albumy fotograficzne i kolekcjonerskie, Karty do albumów fotograficznych, Fotografie kolekcjonerskie z zawodnikami sportowymi, Ramki i stojaki do fotografii, Albumy do wklejania-albumy fotograficzne, Papier do drukowania fotografii nie z chemicznie zwiększoną czułością, Materiały piśmienne, **25** Odzież, Obuwie, Nakrycia głowy, **28** Gry i zabawki, Gry komputerowe inne niż telewizyjne, Przenośne gry komputerowe, Gry planszowe, Gry przystosowane do użytku z odbiornikami telewizyjnymi, Artykuły sportowe i gimnastyczne nie ujęte w innych klasach, Ozdoby choinkowe, **35** Usługi reklamowe, Produkcja reklam w systemie multimedialnym, organizacja i prowadzenie kampanii reklamowych,



wynajem i sprzedaż miejsca i czasu na cele reklamowe w środkach masowego przekazu, tworzenie reklamowych i sponsorowanych tekstów, produkcja reklam radiowych oraz filmów reklamowych dla telewizji, filmu, Internetu, Organizacja pokazów i wystaw w celach handlowych i reklamowych, Usługi marketingu i public relations, Merchandising, Reklamowy serwis ogłoszeniowy, Zgrupowanie na rzecz osób trzecich towarów w rodzaju sprzętu, artykułów i programów multimedialnych, gier telewizyjnych i komputerowych, gier, zabawek, wyrobów szklanych, porcelanowych i ceramicznych i artykułów: kosmetycznych, higienicznych i opatrunkowych, odzieżowych, spożywczych, sportowych i wydawnictw, w sklepie, hurtowni wielobranżowej i sklepie internetowym lub telesklepie, tak aby umożliwić konsumentom dokonanie zakupu w dobrych warunkach, Promowanie koncertów muzycznych, Promocja, reklama koncertów, **38** Obsługa przekazu i przekazywanie dźwięku i/lub obrazu, także w systemie cyfrowym, poprzez sieci komunikacyjne, w tym sieć telewizyjną, satelitarną, naziemną kablową, światłowodową i Internet, Organizowanie systemów transmisyjnych dźwięku, obrazu i sygnału cyfrowego, Rozpowszechnianie programów telewizyjnych, reportaży, filmów dokumentalnych i fabularnych, widowisk rozrywkowych i sportowych oraz audycji z interaktywnym udziałem widzów, usługi emisji i transmisji telewizji interaktywnej, interaktywnej rozrywki, Zbieranie i przekazywanie informacji poprzez sieci komunikacyjne, Dostarczanie informacji on-line z komputerowych baz danych, Usługi teletekstowe i audiotekstowe, Organizacja i prowadzenie serwisu ogłoszeniowego w tym udostępnianie on-line interaktywnej tablicy ogłoszeniowej, Realizowanie usług teletekstowych i audiotekstowych, Dostęp do treści, stron internetowych i portali, **41** Nauczanie, Kształcenie, Rozrywka, Działalność sportowa i kulturalna, Usługi wydawnicze, pisanie i publikacja tekstów innych niż reklamowe, publikacje elektroniczne on-line książek i periodyków, Produkcja programów radiowych i telewizyjnych, Organizowanie, montaż i produkcja programów i imprez artystycznych, estradowych, sportowych, rekreacyjnych, Usługi organizowania nauki i szkoleń w dziedzinie multimedialnej, Organizowanie konkursów, organizowanie imprez o charakterze edukacyjnym i kulturalnym, Usługi w zakresie interaktywnych programów i gier odtwarzanych za pośrednictwem sieci komputerowych i komunikacyjnych, Usługi wynajmu nagrań i studiów nagrań, Produkcja audycji telewizyjnych, filmów, seriali, Realizacja spektakli, Produkcja radiowa, filmowa, telewizyjna i kinowa, Koncerty muzyczne, Prezentacja koncertów, Organizowanie koncertów, Rezerwacje koncertów, Zarządzanie koncertami, Obsługa koncertów muzycznych, Usługi koncertów muzycznych, Organizowanie koncertów muzycznych prezentacja koncertów muzycznych, Usługi koncertów śpiewu, Produkcja koncertów muzycznych, Koncerty muzyczne na żywo, Rezerwacja biletów na koncerty, Rozrywka w postaci koncertów, Organizowanie koncertów muzyki pop, Organizowanie i prowadzenie koncertów, Biura rezerwacji biletów koncertowych, Koncerty muzyczne za pośrednictwem telewizji, Koncerty muzyczne za pośrednictwem radia, Usługi rezerwacji biletów na koncerty, Przygotowywanie, organizowanie i prowadzenie koncertów, Organizacja i przeprowadzanie koncertów muzycznych, Usługi rozrywkowe w postaci występów koncertowych, Usługi rezerwacji biletów do teatru i na koncerty, Usługi rezerwacji biletów i rezerwacji miejsc na koncerty muzyczne, Usługi doradcze i informacyjne związane z przygotowaniem, organizowaniem i prowadzeniem koncertów, **42** Usługi w zakresie hostingu sieci internetowej, usługi w zakresie projektowania i tworzenia witryn internetowych, doradztwo komputerowe, projektowanie graficzne.

(111) **361591** (220) 2022 10 03 (210) 547743  
 (151) 2023 03 01 (441) 2022 11 14  
 (732) TALAREK BOGDAN, Pruszków (PL)  
 (540) (znak słowno-graficzny)  
 (540) TALARIA  
 (540)

# TALARIA

(591) brązowy  
 (531) 27.05.01, 29.01.11  
 (510), (511) **41** Organizowanie i prowadzenie koncertów, Organizacja i prowadzenie balów, Organizowanie i prowadzenie kongresów,

Organizowanie i prowadzenie konferencji i kongresów, Organizowanie i prowadzenie warsztatów [szkolenie], Organizowanie i prowadzenie sympozjów, Prowadzenie kursów, Prowadzenie kursów, seminariów i warsztatów, Organizowanie i obsługa konferencji, Organizowanie i prowadzenie konferencji, Organizowanie i prowadzenie konferencji, kongresów i sympozjów, Organizacja przyjęć, Usługi prowadzących uroczystości w zakresie przyjęć i imprez specjalnych, Planowanie przyjęć, Organizowanie i przeprowadzanie targów w celach kulturalnych lub edukacyjnych, Organizowanie konkursów, Organizacja i przeprowadzanie zawodów sportowych, Organizowanie i prowadzenie zawodów, Organizowanie i prowadzenie loterii, Organizacja i przeprowadzanie imprez szkoleniowych, Organizowanie i prowadzenie imprez firmowych i plenerowych, Organizacja i prowadzenie wyjazdów i imprez integracyjnych, Organizacja i prowadzenie obozów i zawodów sportowych, Usługi obiektów sportowych, w tym wyciągów narciarskich, basenów, parków linowych i ścianek wspinaczkowych, Organizacja i prowadzenie obozów wakacyjnych, Wypożyczanie aparatury oświetleniowej do dekoracji teatralnych lub do studiów telewizyjnych, Organizowanie ogródków zabaw dla dzieci, pokazów kaskaderskich, sportów ekstremalnych, turniejów rycerskich, przedstawień teatralnych, występów muzycznych, spektakli laserowych i pirotechnicznych, Parki rozrywki, Usługi związane z organizowaniem i obsługą dyskotek, Fotografowanie, Filmowanie, Gimnastyka (instruktaż), Prowadzenie kasyn i salonów gier hazardowych, Obsługa sal gry, Obsługa gier w systemie on-line, Prowadzenie klubów bilardowych, Usługi rozrywki, Usługi związane z organizacją imprez karaoke, Usługi klubowe (nauczanie lub rozrywka), Kluby zdrowia, Kluby nocne, Usługi edukacyjne, Usługi rekreacji, Kluby fitness, Obsługa pól golfowych, Obsługa sal kinowych, Wypożyczanie sprzętu audio, Usługi zespołów muzycznych, Publikowanie książek i tekstów innych niż reklamowe, Studia filmowe, Studia nagrań, Wynajmowanie stadionów, Tłumaczenia, Usługi reporterskie, Wynajmowanie kortów tenisowych, Wypożyczanie sprzętu narciarskiego, Wypożyczanie sprzętu i gier sportowych, Informacje o wypoczynku i rozrywce, Tresura zwierząt, Prowadzenie szkółek jazdy konnej, jazdy narciarskiej, Przejazdki powozami, Kuligi, Wędkarstwo, Myślistwo sportowe i rekreacyjne, Organizowanie polowań, **43** Organizacja przyjęć weselnych [miejsca], Hotele, Pensjonaty, Usługi zakwaterowania i wyżywienia świadczone przez ośrodki wczasowe, Domy wypoczynkowe, Domy turystyczne, Schroniska młodzieżowe, Kempingi i obozowiska, Rezerwacje miejsc w hotelach, Rezerwacja miejsc w pensjonatach, Restauracje, Kawiarnie, Bary, Wynajmowanie sal na posiedzenia, Usługi cateringowe, Wypożyczanie namiotów i innych konstrukcji przenośnych, Wypożyczanie mebli, w tym mebli ogrodowych, cateringowych i konferencyjnych, bielizny stołowej, naczyń i sztućców, Obsługa gastronomiczna z własnym zapleczem, produktami i transportem, udostępnianie wyposażenia kempingowego i sprzętu kempingowego, Hotele dla zwierząt, **44** Usługi medyczne, Usługi weterynaryjne, Usługi w zakresie higieny i urody dla ludzi i zwierząt, Salony masażu, odnowy biologicznej i spa, Usługi saun, Solaria, Aromaterapia, Salony fryzjerskie, Salony piękności, Manicure, Pedicure, Tatuowanie, Usługi związane z rolnictwem, ogrodnictwem i leśnictwem, Hodowla zwierząt, Zabiegi pielęgnacyjne dla zwierząt, Pielęgnacja trawników, Układanie kompozycji kwiatowych, Placówki rekonwalescencji, Sanatoria, Pomoc medyczna, Kliniki medyczne, Usługi kuracji uzdrowiskowych, Hodowla i pozyskiwanie zwierząt łownych, Hodowla ryb i innych organizmów wodnych.

(111) **361592** (220) 2022 10 06 (210) 547891  
 (151) 2023 03 01 (441) 2022 11 14  
 (732) ANETA JANECKA, KRZYSZTOF JANECKI P.P.H.U. A&K  
 SPÓŁKA CYWILNA, Olkusz (PL)  
 (540) (znak słowny)  
 (540) A&K KUCHNIE

(510), (511) **20** Barki [meble], Biurka modułowe [meble], Błaty kuchenne [meble], Bufety ruchome [meble], Cokoły [meble], Dekoracyjne panele drewniane [meble], Dekoracyjne płyty ścienne [meble] nietekstylne, Drewniane półki i stojaki [meble], Ekran [meble], Elementy dzielące przestrzeń [meble], Elementy mebli segmentowych, niemetalowe [meble], Gabloty [meble], Komody [meble], Konsole [meble], Konstrukcje półek, nie z metalu [meble], Kontuary [meble], Kosze do przechowywania [meble], Kredensy kuchenne [meble], Kredensy [meble], Ławy [meble], Meble, Meble do przechowywania, Meble do salonu, Meble do siedzenia, Meble do wnętrza, Meble



domowe, Meble domowe, biurowe i ogrodowe, Meble domowe wykonane z drewna, Meble drewniane, Meble i akcesoria meblowe wyposażenia domu, Meble kuchenne, Meble kuchenne do zabudowy, Meble kuchenne na wymiar, Meble kuchenne z regulacją wysokości, Meble łączone, Meble łazienkowe, Meble modułowe [kombinezowane], Meble na miarę (do zabudowy), Meble niemetalowe [inne niż specjalnie stworzone do użytku medycznego lub laboratoryjnego], Meble przystosowane do układania jedno na drugim, Meble sypialne, Meble sypialniane na miarę (do zabudowy), Meble sypialniane na wymiar (do zabudowy), Meble wielofunkcyjne, Meble wykonane z substytutów drewna, Meble wypoczynkowe, Meble z przegrodami na butelki [barkii], Meble z tworzyw sztucznych do łazienek, Modułowe meble łazienkowe, Modułowe układy półek [meble], Moduły do przechowywania [meble], Narożniki [meble], Niemetalowe półki ścienne [meble], Panele do podziału pomieszczeń [meble], Parawany [meble], Półki do przechowywania [meble], Półki [meble], Półki niemetalowe [meble], Półki prefabrykowane [meble], Półki ścienne [meble], Półki wiszące [meble], Regały drewniane [meble], Regały [meble], Segmenty do przechowywania [meble], Segmenty półek drewnianych [meble], Siedzenia [meble], Skrzynie do przechowywania [meble], Skrzynie [meble], Stojaki [meble] do użycia ze sprzętem audio, Stojaki [meble] pod telewizor, Stojaki [meble] wykonane głównie z drewna do przechowywania, Stojaki na głośniki [meble], Stojaki na książki [meble], Stojaki na ręczniki [meble], Stojaki na telefony [meble], Stojaki na wino [meble], Stojaki obrotowe [meble], Stojaki podporowe [meble], Stojaki wielofunkcyjne [meble], Stoły [meble], Suszarki do naczyń [meble], Szafki do przechowywania [meble], Szafki [meble], Szafki na płyty [meble], Szafki zamykane [meble], Szafy [meble], Szuflady do przechowywania [meble], Taborety ruchome [meble], Toaletki [meble], Trzyczęściowe komplety mebli [meble], Wielopozycyjne stojaki [meble], Wieszaki do ubrań [meble], Wieszaki na kapelusze [meble], Wieszaki na klucze [meble], Wieszaczki na klucze [meble], Wieszaki na płaszcze [meble], Wieszaki na ubrania, wieszaki stojące do ubrań [meble] i haczyki na ubrania, Wolnostojące wieszaki na ręczniki [meble], Wysokie siedzenia [meble], Wysokie stołki [meble], Zagłówki [meble], Błaty kuchenne, Przymocowane szafki kuchenne, Stoły kuchenne, Szafki kuchenne.

(111) **361593** (220) 2022 09 29 (210) 547689  
 (151) 2023 02 15 (441) 2022 10 24  
 (732) ZAWADZKA MAGDALENA MISS LIBERTE, Warszawa (PL)  
 (540) (znak słowno-graficzny)  
 (540) Miss Liberté  
 (540)



(591) niebieski  
 (531) 29.01.04, 03.07.21, 03.07.24, 27.05.01  
 (510), (511) **25** Bielizna, Bielizna damska, Damska bielizna, Bieliza termoaktywna, Gorsety [bielizna], Bielizna nocna, Bielizna ciążowa, Długa bielizna, Bielizna jednorazowa, Bielizna funkcjonalna, Body [bielizna], Halki [bielizna], Bielizna osobista, Bielizna dla kobiet, Suspensorium [bielizna osobista], Bielizna dla niemowląt, Bielizna [część garderoby], Bielizna dla mężczyzn, Męska bielizna jednoczęściowa, Ciężowa bielizna nocna, Bokserki damskie [bielizna], Bielizna wchłaniająca pot, Gorsety [bielizna damska], Bielizna osobista z dzianiny, Bielizna wyszczuplająca [wyroby gorseciarskie], Bielizna osobista [część garderoby], Bielizna damska typu body, Pasy elastyczne wyszczuplające [bielizna], Połączenie koszulki z majtkami [bielizna damska], Jednoczęściowa bielizna damska [body połączone z rajstopami], Ciepła bielizna [z długim rękawem i długimi nogawkami], Akcesoria na szyję, Bikini, Biustonosze dla karmiących matek, Bluzki, Bluzki z krótkimi rękawami, Bluzy dresowe, Damskie luźne topy, Długie kurtki, Kostiumy, Kostiumy dla kobiet, Koszule, Legginsy, Legginsy ciężowe, Odzież dziana, Odzież haftowana, Odzież jedwabna, Odzież kaszmirowa, Odzież dziewczęca, Odzież modelująca, Odzież taneczna, Podwiązki, Podwiązki ślubne, Pończochy, Rajstopy, Rajstopy bez pięt, Rajstopy do tańca i gimnastyki [wyroby poręczosnicze], Rajstopy sportowe, Skarpety, Spodnie, Buty do jogi, Koszulki do jogi, Spodnie do jogi, Skarpety do jogi,

Topy do jogi, Kimona, Halki pod kimona (koshimaki), Halki pod kimona [Juban], Paski do zaciśnięcia kimon (datejime), Odpinane kołnierzyki do kimon (haneri), Sznurki do przewiązywania w pasie do kimon [Koshihimo], Szlafroki, Szlafroki wypoczynkowe, Podomki [szlafroki], Piżamy, Jednoczęściowe piżamy, Krótkie piżamy damskie, Spodnie do piżamy, Koszule do spania, Skarpety do spania, Odzież do spania, Maski na oczy do spania, Podomki, Skarpety sportowe, Staniki sportowe, Stroje sportowe, Odzież sportowa, Komplety sportowe, Topy sportowe do rozgrzewki, Stroje kąpielowe monikini, Odzież, Stroje plażowe, Stroje kąpielowe, Kąpielówki, **35** Usługi sprzedaży detalicznej związane ze sprzedażą odzieży i dodatków odzieżowych, Usługi sklepów detalicznych online obejmujące odzież, Usługi w zakresie detalicznej sprzedaży wysyłkowej odzieży, Usługi sprzedaży detalicznej w związku z odzieżą, Usługi sprzedaży hurtowej w związku z odzieżą, Usługi w zakresie sklepów detalicznych w branży odzieżowej, Usługi handlu detalicznego w odniesieniu do akcesoriów odzieżowych, Usługi w zakresie wysyłkowej sprzedaży detalicznej akcesoriów odzieżowych, Usługi sprzedaży detalicznej świadczony online w zakresie artykułów odzieżowych, Usługi sprzedaży detalicznej w zakresie bielizny, Usługi sprzedaży detalicznej w zakresie gorsetów, Usługi sprzedaży detalicznej w zakresie bielizny damskiej, Usługi sprzedaży detalicznej w zakresie biustonoszy, Usługi sprzedaży detalicznej w zakresie bluzek, Usługi sprzedaży detalicznej w zakresie odzieży kaszmirowej, Usługi sprzedaży detalicznej w zakresie rajstop, Usługi sprzedaży detalicznej w zakresie skarpet do jogi, Usługi sprzedaży detalicznej w zakresie szlafroków, Usługi sprzedaży detalicznej w zakresie piżam, Usługi sprzedaży detalicznej w zakresie podomek, Usługi sprzedaży detalicznej w zakresie odzieży sportowej, Usługi sprzedaży detalicznej w zakresie bielizny sportowej, Usługi sprzedaży detalicznej w zakresie odzieży do jogi, Usługi sprzedaży detalicznej w zakresie strojów kąpielowych, Usługi sprzedaży detalicznej w zakresie kąpielówek, Usługi sprzedaży hurtowej w zakresie bielizny, Usługi sprzedaży hurtowej w zakresie gorsetów, Usługi sprzedaży hurtowej w zakresie bielizny damskiej, Usługi sprzedaży hurtowej w zakresie biustonoszy, Usługi sprzedaży hurtowej w zakresie bluzek, Usługi sprzedaży hurtowej w zakresie odzieży kaszmirowej, Usługi sprzedaży hurtowej w zakresie rajstop, Usługi sprzedaży hurtowej w zakresie skarpet do jogi, Usługi sprzedaży hurtowej w zakresie szlafroków, Usługi sprzedaży hurtowej w zakresie piżam, Usługi sprzedaży hurtowej w zakresie podomek, Usługi sprzedaży hurtowej w zakresie odzieży sportowej, Usługi sprzedaży hurtowej w zakresie bielizny sportowej, Usługi sprzedaży hurtowej w zakresie odzieży do jogi, Usługi sprzedaży hurtowej w zakresie strojów kąpielowych, Usługi sprzedaży hurtowej w zakresie kąpielówek.

(111) **361594** (220) 2022 10 18 (210) 548284  
 (151) 2023 03 01 (441) 2022 11 14  
 (732) PARDUŁA JACEK MODENA NAILS, Gliwice (PL)  
 (540) (znak słowny)

(540) BLULOU  
 (510), (511) **3** Kosmetyki i preparaty kosmetyczne, Kosmetyki do paznokci, Odżywki do paznokci, Preparaty do wzmacniania paznokci, Preparaty do pielęgnacji paznokci, Preparaty do kuracji paznokci, Rozjaśniacze do paznokci, Utwardzacze do paznokci, Preparaty do pedicure, Lakiery do paznokci, Lakiery hybrydowe do paznokci, Lakiery nawierzchniowe do paznokci, Lakiery do paznokci w pisaku, Emalia do paznokci, Baza podkładowa do paznokci [kosmetyki], Podkłady do lakierów do paznokci, Żel do paznokci, Materiały na powłoki do paznokci u rąk, Preparaty kosmetyczne do przyspieszania schnięcia lakieru na paznokciach, Proszek do polerowania paznokci, Proszki do nadawania kształtu sztucznych paznokciom, Powłoki do nadawania kształtu paznokciom u rąk, Opatrunki do rekonstrukcji paznokci, Środki do usuwania lakierów, Środki do usuwania paznokci żelowych, Zmywacze do paznokci, Tipy, Sztuczne paznokcie, Brokat do paznokci, Kalkomanie do ozdabiania paznokci, Naklejane ozdoby do paznokci, Kleje do celów kosmetycznych, Kleje do sztucznych rzęs, włosów i paznokci, Klej do utwardzania paznokci, Kleje do mocowania sztucznych paznokci.

(111) **361595** (220) 2022 10 18 (210) 548287  
 (151) 2023 03 01 (441) 2022 11 14  
 (732) MEDICINAE SPÓŁKA Z OGRANICZONĄ ODPOWIEDZIALNOŚCIĄ, Łódź (PL)  
 (540) (znak słowno-graficzny)  
 (540) LAMAmi dla małych ludzi

(540)



(591) biały, jasnoszary, ciemnoszary, niebieski  
 (531) 03.02.13, 27.05.01, 29.01.14, 03.02.24, 03.02.26  
 (510), (511) **3** Chusteczki nasączone płynami kosmetycznymi, Chusteczki nawilżane do celów higienicznych i kosmetycznych, Preparaty higieniczne w postaci środków toaletowych, Kosmetyki, Kremy i balsamy kosmetyczne, Kremy nawilżające do użytku kosmetycznego, Maści do celów kosmetycznych, Olejki do celów kosmetycznych, Pasty do higieny intymnej lub dezodoryzacji, Preparaty kosmetyczne do kąpieli dla dzieci, Szampony, Talk kosmetyczny, Wazelina kosmetyczna, Preparaty do pielęgnacji włosów, Żele do użytku kosmetycznego, **5** Balsamy do celów leczniczych, Preparaty chemiczne do celów farmaceutycznych, Czopki, Dietetyczna żywność i napoje przystosowane do celów medycznych, Gaza opatrunkowa, Herbata lecznicza, Jednorazowe pieluchy celulozowe dla dzieci, Podpaski higieniczne, Chusteczki nasączone płynami farmaceutycznymi, Kompresy, Leki dla ludzi, Leki wzmacniające, Leki ziołowe, Mleko w proszku dla niemowląt i małych dzieci, Wata do celów medycznych, Zioła lecznicze, preparaty homeopatyczne, Farmaceutyczne produkty dermatologiczne, Środki sanitarne do celów medycznych, Substancje dietetyczne do celów leczniczych, Plastry, Materiały opatrunkowe, medyczne, Tampony, Dietetyczne środki spożywcze do celów medycznych, Preparaty witaminowe i mineralne, Produkty ziołowe do celów leczniczych, Żywność dla dzieci i niemowląt, Kosmetyki o działaniu leczniczym, Minerale wspomagające leczenie i wzmacniające organizm do celów leczniczych, Mineralne wody do celów leczniczych, Podkłady poporodowe, **10** Butelki do karmienia niemowląt, Futerki na butelki do karmienia niemowląt, Smoczki do butelek do karmienia niemowląt, Odciągacze mleka z piersi, Termometry do celów medycznych, Zamknięcia do butelek do karmienia, Masażery do dzieci dla niemowląt, Materace powietrzne dla niemowląt [do celów medycznych], Osłonki laktacyjne do karmienia piersią, Łyżki-miarki do podawania leków, Kubeczki do podawania leków.

(111) **361596** (220) 2022 05 19 (210) 543200  
 (151) 2023 03 02 (441) 2022 11 14  
 (732) BUDZAP SPÓŁKA Z OGRANICZONĄ ODPOWIEDZIALNOŚCIĄ, Lublin (PL)  
 (540) (znak słowno-graficzny)  
 (540) budzap profesjonalne budowanie  
 (540)



(591) biały, czarny, czerwony  
 (531) 29.01.13, 27.05.01, 27.05.08, 27.05.09, 27.05.10, 27.05.11, 27.05.24, 14.07.12, 26.04.02, 26.04.04, 26.04.07, 26.04.16, 26.04.18, 26.04.22  
 (510), (511) **35** Usługi sprzedaży hurtowej, detalicznej oraz za pośrednictwem internetu narzędzi ręcznych, narzędzi pomiarowych, spawalniczych, narzędzi do prac z prądem, elektronarzędzi, sprzętu budowlanego, systemów zamocowań, osprzętu i akcesoriów do narzędzi ręcznych i elektrycznych, odzieży roboczej i artykułów BHP, sprzętu chroniącego przed upadkiem z wysokości, Produktów służących do biernej ochrony przeciwpożarowej, Oświetlenia LED i systemów inteligentnego domu, Usługi w zakresie doradztwa prowadzenia i zarządzania działalnością gospodarczą, Reklama, Rozpowszechnianie materiałów reklamowych i promocyjnych, Pomoc i organizacja w działalności gospodarczej, Organizowanie wystaw, targów i pokazów towarów w celach handlowych i reklamowych, Organizacja wystaw w celach handlowych lub reklamowych, Pokazy towarów i usług za pośrednictwem mediów elektronicznych, także na rzecz usług tak zwanych teleshopów i zakupów domowych, Usługi pośrednictwa w działalności handlowej dla osób trzecich, **37** Wynajem narzędzi,

elektronarzędzi i sprzętu budowlanego, Naprawa narzędzi, Naprawa lub konserwacja maszyn i urządzeń budowlanych, Naprawa maszyn budowlanych i sprzętu budowlanego, Przegląd maszyn .

(111) **361597** (220) 2022 09 21 (210) 547408  
 (151) 2023 02 28 (441) 2022 10 31  
 (732) LEW-MIRSKA AGNIESZKA, Warszawa (PL)

(540) (znak słowny)  
 (540) SELF ESTEEM  
 (510), (511) **41** Usługi edukacyjne i instruktażowe, Kursy szkoleniowe, Medyczne usługi edukacyjne, Nauczanie, Nauczanie w zakresie pielęgnacji urody, Nauczanie w zakresie zdrowia, Opracowywanie materiałów edukacyjnych, Opracowywanie kursów edukacyjnych i egzaminów, Organizacja i przeprowadzanie seminariów szkoleniowych, Organizacja i przeprowadzanie kursów edukacyjnych, Organizacja konferencji edukacyjnych, Organizowanie i prowadzenie sympozjów naukowych, Organizowanie i prowadzenie warsztatów szkoleniowych, Organizowanie pokazów w celach edukacyjnych, Organizowanie szkoleń w dziedzinie opieki zdrowotnej i żywienia, Prowadzenie edukacyjnych programów wspierających dla pacjentów, Prowadzenie edukacyjnych programów wspierających dla pracowników służby zdrowia, Prowadzenie kursów, seminariów i warsztatów, Prowadzenie seminariów edukacyjnych dotyczących zagadnień medycznych, Szkolenia dla dorosłych, Szkolenia i nauczanie w dziedzinie medycyny, Szkolenia w zakresie pielęgnacji urody, Szkolenie w zakresie kosmetyki i urody, Usługi edukacyjne dla dorosłych dotyczące medycyny, Usługi edukacyjne z zakresu medycyny, Usługi edukacyjne związane z zabiegami terapeutycznymi, Usługi nauczania związane z branżą chirurgiczną, Zapewnianie szkoleniowych kursów medycznych, Zapewnianie szkoleń online, Organizacja wystaw do celów kulturalnych lub edukacyjnych, Organizowanie i prowadzenie konferencji, kongresów i sympozjów, Organizowanie i prowadzenie seminariów i warsztatów [szkolenia], Organizowanie konferencji i sympozjów w dziedzinie nauk medycznych, Organizowanie seminariów i kongresów o tematyce medycznej, Organizowanie wystaw w celach edukacyjnych, **44** Usługi medyczne, Analizy medyczne do diagnostyki i leczenia ludzi, Badania medyczne, Chirurgia kosmetyczna, Chirurgia plastyczna, Doradztwo medyczne w zakresie dermatologii, Doradztwo medyczne w zakresie redukcji masy ciała, Kliniki medyczne, Konsultacje medyczne, Poradnictwo medyczne, Przeprowadzanie diagnozy chorób, Udostępnianie informacji medycznych w zakresie dermatologii, Usługi klinik chirurgii kosmetycznej i plastycznej, Usługi w zakresie leczenia chirurgicznego, Usługi w zakresie diagnostyki chirurgicznej, Usługi w zakresie leczenia medycznego, Usługi chirurgii kosmetycznej i plastycznej, Usługi w zakresie higieny i pielęgnacji urody ludzi, Doradztwo w dziedzinie pielęgnacji ciała i urody, Gabinety pielęgnacji skóry, Pielęgnacja urody dla ludzi, Usługi gabinetów odchudzania, Usługi konsultacyjne dotyczące pielęgnacji urody, Usługi lecznicze dotyczące usuwania cellulitu, Usługi laserowego usuwania owłosienia, Usługi terapii mikroigłowej, Usługi w zakresie laserowego odmładzania skóry, Wstrzykiwalne kuracje wypełniaczami do celów kosmetycznych, Usługi zabiegów kosmetycznych na twarz i ciało.

(111) **361598** (220) 2022 05 30 (210) 543543  
 (151) 2023 02 28 (441) 2022 11 14  
 (732) Philip Morris Brands Sarl, Neuchâtel (FR)  
 (540) (znak słowno-graficzny)  
 (540) 50 YEARS OF LEADERSHIP  
 (540)



(531) 01.05.12, 01.17.07, 26.15.01, 27.05.01, 27.07.01, 27.07.04, 27.01.06, 27.01.12, 26.11.03, 26.11.12  
 (510), (511) **34** Tytoń surowy i przetworzony, Wyroby tytoniowe, Cygara, papierosy, cygaretki, tytoń do skręcania papierosów, tytoń

do fajek, tytoń do żucia, tabaka, kretek (papierosy ziołowe), Snus (tytoń do stosowania doustnego), Substytuty tytoniu (nie do celów medycznych), Papierosy elektroniczne, Produkty tytoniowe do podgrzewania, Urządzenia elektroniczne i części do nich służące do ogrzewania papierosów lub tytoniu w celu uwalniania aerozolu zawierającego nikotynę do wdychania, Ciekłe roztwory zawierające nikotynę do użytku w papierosach elektronicznych, Artykuły dla palaczy, bibułki, gilzy papierosowe, filtry papierosowe, puszki na tytoń, papierośnice, popielniczki dla palaczy, fajki, urządzenia kieszonkowe do skręcania papierosów, zapalniczki dla palaczy, zapałki.

(111) **361599** (220) 2022 10 17 (210) 548211  
 (151) 2023 03 02 (441) 2022 11 14  
 (732) WEARTECH SPÓŁKA Z OGRANICZONĄ  
 ODPOWIEDZIALNOŚCIĄ, Skawina (PL)  
 (540) (znak słowno-graficzny)  
 (540) WEARTECH AGAINST ABRASION  
 (540)



(591) czarny, żółty  
 (531) 26.04.01, 26.04.02, 26.04.03, 26.11.01, 27.05.01, 29.01.12  
 (510), (511) **6** Metalowe opancerzenie z płyt, Opancerzenie z płyt, Opancerzenie z płyt z metalu, Płyty, blacha pancerna, Płyta [blacha] pancerna.

(111) **361600** (220) 2022 10 17 (210) 548223  
 (151) 2023 03 02 (441) 2022 11 14  
 (732) JĘDRZEJEWSKI ARTUR ARTE STUDIO, Częstochowa (PL)  
 (540) (znak słowno-graficzny)  
 (540) ARTE STUDIO EST. 2009  
 (540)



(531) 26.01.01, 26.01.12, 26.04.01, 26.03.23, 27.05.01  
 (510), (511) **35** Usługi agencji marketingowych, Usługi agencji reklamowych.

(111) **361601** (220) 2022 10 06 (210) 547916  
 (151) 2023 02 17 (441) 2022 10 31  
 (732) HELIOEXPERT SPÓŁKA AKCYJNA, Warszawa (PL)  
 (540) (znak słowno-graficzny)  
 (540) HelioExpert  
 (540)



(591) żółty, zielony, niebieski, granatowy, fioletowy, czerwony  
 (531) 27.05.01, 29.01.15, 26.01.22  
 (510), (511) **4** Energia elektryczna ze źródeł odnawialnych, **9** Urządzenia do sterowania energią elektryczną, **11** Urządzenia grzewcze zasilane energią słoneczną, **37** Instalowanie systemów zasilanych energią słoneczną.

(111) **361602** (220) 2022 10 06 (210) 547899  
 (151) 2023 03 01 (441) 2022 11 14

(732) KOZŁOWSKI BARTOSZ KONRAD, Pruszków (PL)  
 (540) (znak słowny)  
 (540) FLUQQ  
 (510), (511) **9** Aplikacje do pobrania do użytku z telefonami komórkowymi, Aplikacje mobilne do pobrania do użytku z urządzeniami komputerowymi do noszenia na sobie, Pobieralne aplikacje na telefony komórkowe do transmisji danych, Oprogramowanie komputerowe do pobrania do modyfikowania oraz umożliwiania transmisji obrazów, treści audiowizualnych i wideo, Oprogramowanie komputerowe do pobrania do przeglądania strumienia obrazów, treści audiowizualnych i wideo oraz interakcji ze strumieniem obrazów, treści audiowizualnych i wideo, Oprogramowanie komputerowe do pobrania do znajdowania treści i wydawców treści oraz do subskrypcji treści, Oprogramowanie komputerowe do oznaczania daty, miejsca, ludzi i tematu w obrazach, treściach audiowizualnych i wideo, Oprogramowanie komputerowe do wyszukiwarek internetowych, Oprogramowanie do sieci społecznościowych, Oprogramowanie komputerowe do tworzenia społeczności online, zarządzania nią i interakcji z nią, Oprogramowanie komputerowe do zarządzania treściami w sieciach społecznościowych, interakcji z wirtualnymi społecznościami i transmisji obrazów, treści audiowizualnych i wideo, zdjęć, treści wideo, danych, tekstu, wiadomości, komentarzy, reklam, medialnych komunikatów reklamowych i informacji, Oprogramowanie komputerowe do wysyłania elektronicznych powiadomień, wiadomości i przypomnień, Oprogramowanie komputerowe do wysyłania i odbierania wiadomości elektronicznych, Oprogramowanie komputerowe do rozpowszechniania reklam osób trzecich, Oprogramowanie komputerowe do użytku jako interfejs programowania aplikacji (API), Oprogramowanie aplikacji (API) pozwalające na świadczenie usług online w zakresie tworzenia sieci kontaktów społecznych, rozwijania aplikacji oraz kupowania i rozpowszechniania reklam, Oprogramowanie do płatności elektronicznych, Oprogramowanie do eksploracji danych, Oprogramowanie do pracy zespołowej, Oprogramowanie komputerowe do handlu elektronicznego umożliwiające użytkownikom dokonywanie elektronicznych transakcji biznesowych za pośrednictwem światowej sieci komputerowej, Klucze kryptograficzne do pobrania do otrzymywania i wydawania kryptowaluty, **38** Usługi elektronicznej transmisji danych, wiadomości, grafik, obrazów i informacji pomiędzy użytkownikami internetu i urządzeń mobilnych, Usługi elektronicznej transmisji cyfrowych fotografii między użytkownikami internetu, Usługi transmisji wideo na żądanie, Usługi umożliwiania dostępu do baz danych komputerowych, elektronicznych oraz on-line, Usługi udostępniania forów online do rozmów na tematy zainteresowań ogólnych, Usługi udostępniania internetowych łączy komunikacyjnych, przenoszących użytkownika witryny internetowej na inne lokalne i światowe strony internetowe, Usługi udostępniania chat-roomów i elektronicznych tablic ogłoszeń online, Usługi transmisji przez komputerowe lub inne sieci komunikacyjne, Usługi umożliwiania dostępu do usług wyszukiwania aplikacji na smartfony, Komunikacja za pośrednictwem wirtualnych sieci prywatnych [VPN], Udostępnianie komputerowej bazy danych elektronicznych i online w dziedzinie rozrywki oraz w dziedzinie grup zainteresowań drugorzędnych, uniwersyteckich, towarzyskich i społecznych, **45** Usługi tworzenia sieci kontaktów społecznych online za pomocą aplikacji mobilnych do pobrania, Usługi serwisów społecznościowych online, Usługi w zakresie wprowadzania do towarzystwa, tworzenia sieci społecznych i aranżowania randek, Licencjonowanie technologii, kodów źródłowych, oprogramowania komputerowego i innej własności intelektualnej.

(111) **361603** (220) 2022 10 06 (210) 547901  
 (151) 2023 03 01 (441) 2022 11 14  
 (732) KOZŁOWSKI BARTOSZ KONRAD, Pruszków (PL)  
 (540) (znak słowno-graficzny)  
 (540) fluuq  
 (540)



(531) 27.05.01, 01.01.02, 26.11.03, 26.11.09



(510), (511) **9** Aplikacje do pobrania do użytku z telefonami komórkowymi, Aplikacje mobilne do pobrania do użytku z urządzeniami komputerowymi do noszenia na sobie, Pobieralne aplikacje na telefony komórkowe do transmisji danych, Oprogramowanie komputerowe do pobrania do modyfikowania oraz umożliwiania transmisji obrazów, treści audiowizualnych i wideo, Oprogramowanie komputerowe do pobrania do przeglądania strumienia obrazów, treści audiowizualnych i wideo oraz interakcji ze strumieniem obrazów, treści audiowizualnych i wideo, Oprogramowanie komputerowe do pobrania do znajdowania treści i wydawców treści oraz do subskrypcji treści, Oprogramowanie komputerowe do oznaczania daty, miejsca, ludzi i tematu w obrazach, treściach audiowizualnych i wideo, Oprogramowanie komputerowe do wyszukiwarek internetowych, Oprogramowanie do sieci społecznościowych, Oprogramowanie komputerowe do tworzenia społeczności online, zarządzania nią i interakcji z nią, Oprogramowanie komputerowe do zarządzania treściami w sieciach społecznościowych, interakcji z wirtualnymi społecznościami i transmisji obrazów, treści audiowizualnych i wideo, zdjęć, treści wideo, danych, tekstu, wiadomości, komentarzy, reklam, medialnych komunikatów reklamowych i informacji, Oprogramowanie komputerowe do wysyłania elektronicznych powiadomień, zawiadomień i przypomnień, Oprogramowanie komputerowe do wysyłania i odbierania wiadomości elektronicznych, Oprogramowanie komputerowe do rozpowszechniania reklam osób trzecich, Oprogramowanie komputerowe do użytku jako interfejs programowania aplikacji (API), Oprogramowanie komputerowe w postaci interfejsu programowania aplikacji (API) pozwalające na świadczenie usług online w zakresie tworzenia sieci kontaktów społecznych, rozwijania aplikacji oraz kupowania i rozpowszechniania reklam, Oprogramowanie do płatności elektronicznych, Oprogramowanie do eksploracji danych, Oprogramowanie do pracy zespołowej, Oprogramowanie komputerowe do handlu elektronicznego umożliwiające użytkownikom dokonywanie elektronicznych transakcji biznesowych za pośrednictwem światowej sieci komputerowej, Klucze kryptograficzne do pobrania do otrzymywania i wydawania kryptowaluty, **38** Usługi elektronicznej transmisji danych, wiadomości, grafik, obrazów i informacji pomiędzy użytkownikami internetu i urządzeń mobilnych, Usługi elektronicznej transmisji cyfrowych fotografii między użytkownikami internetu, Usługi transmisji wideo na żądanie, Usługi umożliwiania dostępu do baz danych komputerowych, elektronicznych oraz on-line, Usługi udostępniania forów online do rozmów na tematy zainteresowań ogólnych, Usługi udostępniania internetowych łączy komunikacyjnych, przenoszących użytkownika witryny internetowej na inne lokalne i światowe strony internetowe, Usługi udostępniania chat-roomów i elektronicznych tablic ogłoszeń online, Usługi transmisji przez komputerowe lub inne sieci komunikacyjne, Usługi umożliwiania dostępu do usług wyszukiwania aplikacji na smartfony, Komunikacja za pośrednictwem wirtualnych sieci prywatnych [VPN], Udostępnianie komputerowej bazy danych elektronicznych i online w dziedzinie rozrywki oraz w dziedzinie grup zainteresowań drugorzędnych, uniwersyteckich, towarzyskich i społecznych, **45** Usługi tworzenia sieci kontaktów społecznych online za pomocą aplikacji mobilnych do pobrania, Usługi serwisów społecznościowych online, Usługi w zakresie wprowadzania do towarzystwa, tworzenia sieci społecznych i aranżowania randek, Licencjonowanie technologii, kodów źródłowych, oprogramowania komputerowego i innej własności intelektualnej.

(111) **361604** (220) 2022 10 07 (210) 547935  
 (151) 2023 03 01 (441) 2022 11 14  
 (732) KOZŁOWSKI BARTOSZ KONRAD, Pruszków (PL)  
 (540) (znak słowny)

(540) FLUQU THE TRULY SOCIAL APP  
 (510), (511) **9** Aplikacje do pobrania do użytku z telefonami komórkowymi, Aplikacje mobilne do pobrania do użytku z urządzeniami komputerowymi do noszenia na sobie, Pobieralne aplikacje na telefony komórkowe do transmisji danych, Oprogramowanie komputerowe do pobrania do modyfikowania oraz umożliwiania transmisji obrazów, treści audiowizualnych i wideo, Oprogramowanie komputerowe do pobrania do przeglądania strumienia obrazów, treści audiowizualnych i wideo oraz interakcji ze strumieniem obrazów, treści audiowizualnych i wideo, Oprogramowanie komputerowe do pobrania do znajdowania treści i wydawców treści oraz do subskrypcji treści, Oprogramowanie komputerowe do oznaczania daty, miejsca, ludzi i tematu w obrazach, treściach audiowizualnych i wideo, Oprogramo-

wanie komputerowe do wyszukiwarek internetowych, Oprogramowanie do sieci społecznościowych, Oprogramowanie komputerowe do tworzenia społeczności online, zarządzania nią i interakcji z nią, Oprogramowanie komputerowe do zarządzania treściami w sieciach społecznościowych, interakcji z wirtualnymi społecznościami i transmisji obrazów, treści audiowizualnych i wideo, zdjęć, treści wideo, danych, tekstu, wiadomości, komentarzy, reklam, medialnych komunikatów reklamowych i informacji, Oprogramowanie komputerowe do wysyłania elektronicznych powiadomień, zawiadomień i przypomnień, Oprogramowanie komputerowe do wysyłania i odbierania wiadomości elektronicznych, Oprogramowanie komputerowe do rozpowszechniania reklam osób trzecich, Oprogramowanie komputerowe do użytku jako interfejs programowania aplikacji (API), Oprogramowanie komputerowe w postaci interfejsu programowania aplikacji (API) pozwalające na świadczenie usług online w zakresie tworzenia sieci kontaktów społecznych, rozwijania aplikacji oraz kupowania i rozpowszechniania reklam, Oprogramowanie do płatności elektronicznych, Oprogramowanie do eksploracji danych, Oprogramowanie do pracy zespołowej, Oprogramowanie komputerowe do handlu elektronicznego umożliwiające użytkownikom dokonywanie elektronicznych transakcji biznesowych za pośrednictwem światowej sieci komputerowej, Klucze kryptograficzne do pobrania do otrzymywania i wydawania kryptowaluty, **38** Usługi elektronicznej transmisji danych, wiadomości, grafik, obrazów i informacji pomiędzy użytkownikami internetu i urządzeń mobilnych, Usługi elektronicznej transmisji cyfrowych fotografii między użytkownikami internetu, Usługi transmisji wideo na żądanie, Usługi umożliwiania dostępu do baz danych komputerowych, elektronicznych oraz on-line, Usługi udostępniania forów online do rozmów na tematy zainteresowań ogólnych, Usługi udostępniania internetowych łączy komunikacyjnych, przenoszących użytkownika witryny internetowej na inne lokalne i światowe strony internetowe, Usługi udostępniania chat-roomów i elektronicznych tablic ogłoszeń online, Usługi transmisji przez komputerowe lub inne sieci komunikacyjne, Usługi umożliwiania dostępu do usług wyszukiwania aplikacji na smartfony, Komunikacja za pośrednictwem wirtualnych sieci prywatnych [VPN], Udostępnianie komputerowej bazy danych elektronicznych i online w dziedzinie rozrywki oraz w dziedzinie grup zainteresowań drugorzędnych, uniwersyteckich, towarzyskich i społecznych, **45** Usługi tworzenia sieci kontaktów społecznych online za pomocą aplikacji mobilnych do pobrania, Usługi serwisów społecznościowych online, Usługi w zakresie wprowadzania do towarzystwa, tworzenia sieci społecznych i aranżowania randek, Licencjonowanie technologii, kodów źródłowych, oprogramowania komputerowego i innej własności intelektualnej.

(111) **361605** (220) 2022 10 07 (210) 547936  
 (151) 2023 03 01 (441) 2022 11 14  
 (732) KOZŁOWSKI BARTOSZ KONRAD, Pruszków (PL)  
 (540) (znak słowny)

(540) FLUQU EXPECT THE UNEXPECTED  
 (510), (511) **9** Aplikacje do pobrania do użytku z telefonami komórkowymi, Aplikacje mobilne do pobrania do użytku z urządzeniami komputerowymi do noszenia na sobie, Pobieralne aplikacje na telefony komórkowe do transmisji danych, Oprogramowanie komputerowe do pobrania do modyfikowania oraz umożliwiania transmisji obrazów, treści audiowizualnych i wideo, Oprogramowanie komputerowe do pobrania do przeglądania strumienia obrazów, treści audiowizualnych i wideo oraz interakcji ze strumieniem obrazów, treści audiowizualnych i wideo, Oprogramowanie komputerowe do pobrania do znajdowania treści i wydawców treści oraz do subskrypcji treści, Oprogramowanie komputerowe do oznaczania daty, miejsca, ludzi i tematu w obrazach, treściach audiowizualnych i wideo, Oprogramowanie komputerowe do wyszukiwarek internetowych, Oprogramowanie do sieci społecznościowych, Oprogramowanie komputerowe do tworzenia społeczności online, zarządzania nią i interakcji z nią, Oprogramowanie komputerowe do zarządzania treściami w sieciach społecznościowych, interakcji z wirtualnymi społecznościami i transmisji obrazów, treści audiowizualnych i wideo, zdjęć, treści wideo, danych, tekstu, wiadomości, komentarzy, reklam, medialnych komunikatów reklamowych i informacji, Oprogramowanie komputerowe do wysyłania elektronicznych powiadomień, zawiadomień i przypomnień, Oprogramowanie komputerowe do wysyłania i odbierania wiadomości elektronicznych, Oprogramowanie komputerowe do rozpowszechniania reklam osób trzecich, Oprogramowanie komputerowe



do użytku jako interfejs programowania aplikacji (API), Oprogramowanie komputerowe w postaci interfejsu programowania aplikacji (API) pozwalające na świadczenie usług online w zakresie tworzenia sieci kontaktów społecznych, rozwijania aplikacji oraz kupowania i rozpowszechniania reklam, Oprogramowanie do płatności elektronicznych, Oprogramowanie do eksploracji danych, Oprogramowanie do pracy zespołowej, Oprogramowanie komputerowe do handlu elektronicznego umożliwiające użytkownikom dokonywanie elektronicznych transakcji biznesowych za pośrednictwem światowej sieci komputerowej, Klucze kryptograficzne do pobrania do otrzymywania i wydawania kryptowaluty, **38** Usługi elektronicznej transmisji danych, wiadomości, grafik, obrazów i informacji pomiędzy użytkownikami internetu i urządzeń mobilnych, Usługi elektronicznej transmisji cyfrowych fotografii między użytkownikami internetu, Usługi transmisji wideo na żądanie, Usługi umożliwiania dostępu do baz danych komputerowych, elektronicznych oraz on-line, Usługi udostępniania forów online do rozmów na tematy zainteresowań ogólnych, Usługi udostępniania internetowych łączy komunikacyjnych, przenoszących użytkownika witryny internetowej na inne lokalne i światowe strony internetowe, Usługi udostępniania chat-roomów i elektronicznych tablic ogłoszeń online, Usługi transmisji przez komputerowe lub inne sieci komunikacyjne, Usługi umożliwiania dostępu do usług wyszukiwania aplikacji na smartfony, Komunikacja za pośrednictwem wirtualnych sieci prywatnych [VPN], Udostępnianie komputerowej bazy danych elektronicznych i online w dziedzinie rozrywki oraz w dziedzinie grup zainteresowań drugorzędnych, uniwersyteckich, towarzyskich i społecznych, **45** Usługi tworzenia sieci kontaktów społecznych online za pomocą aplikacji mobilnych do pobrania, Usługi serwisów społecznościowych online, Usługi w zakresie wprowadzania do towarzystwa, tworzenia sieci społecznych i aranżowania randek, Licencjonowanie technologii, kodów źródłowych, oprogramowania komputerowego i innej własności intelektualnej.

(111) **361606** (220) 2022 08 17 (210) 546257

(151) 2023 02 14 (441) 2022 09 05

(732) ALAYA DIAMONDS GROUP SPÓŁKA Z OGRANICZONĄ ODPOWIEDZIALNOŚCIĄ, Warszawa (PL)

(540) (znak słowny)

(540) Elori

(510), (511) **14** Biżuteria, Biżuteria damska, Biżuteria fantazyjna, Biżuteria sztuczna, Biżuteria osobista, Imitacja biżuterii, Ozdoby [biżuteria], Jadeit [biżuteria], Biżuteria szlachetna, Biżuteria emaliowana, Amulety [biżuteria], Naszyjniki [biżuteria], Medaliony [biżuteria], Łączuszki [biżuteria], Krzyżyki [biżuteria], Bransoletki [biżuteria], Zawieszki [biżuteria], Szpilki [biżuteria], Broszki [biżuteria], Biżuteria platynowa, Pierścionki [biżuteria], Drut złoty [biżuteria], Biżuteria ze złota, Kasetki na biżuterię, Szkatułki na biżuterię, Szpilki biżuteryjne, Wyroby biżuteryjne, Perły [biżuteria], Biżuteria do obuwia, Bransoletki identyfikacyjne [biżuteria], Akcesoria do biżuterii, Syntetyczne kamienie [biżuteria], Wisiorki biżuteryjne, Biżuteria ze szkła sztrasowego [sztuczna biżuteria], Wyroby jubilerskie [biżuteria], Złote nici [biżuteria], Biżuteria do kapeluszy, Biżuteria ze złotem, Biżuteria z kryształu, Zapięcia do biżuterii, Biżuteria i wyroby jubilerskie, Biżuteria w postaci koralików, Oprawy będące częścią biżuterii, Akcesoria do wyrobu biżuterii, Klamry ze srebra [biżuteria], Wpinki do klapy [biżuteria], Pudełka na biżuterię [dopasowane], Biżuteria wytworzona z brązu, Biżuteria z metali nieszlachetnych, Biżuteria, w tym imitacja biżuterii i biżuteria z tworzyw sztucznych, Biżuteria na ciało, Biżuteria dla dzieci, Srebrne nici [biżuteria], Ozdoby z biżuterii sztucznej, Koraliki do wyrobu biżuterii, Biżuteria z kości słoniowej, Agat stosowany w biżuterii, Woreczki na biżuterię dopasowane, Sztuczna biżuteria na ciało, Kasetki na biżuterię [szkatułki], Biżuteria wykonana z kamieni półszlachetnych, Breloczki do kluczy jako biżuteria [ozdoby], Ozdoby do użyciu w postaci biżuterii, Pierścionki [biżuteria] wykonane z metali nieszlachetnych, Biżuteria do noszenia na głowie, Pudełka na biżuterię i pudełka na zegarki, Artykuły ozdobne [ozdoby lub biżuteria] do użytku osobistego, Zawieszki biżuteryjne z metali szlachetnych lub pokrywane nimi, Zegarki, Zegarki kieszone, Zegarki pozłacane, Zegarki eleganckie, Zegarki kwarcowe, Zegarki sportowe, Zegarki damskie, Platynowe zegarki, Srebrne zegarki, Zegarki elektroniczne, Futerały do zegarów i zegarków, Artykuły zegarmistrzowskie, Wszelkiego rodzaju zegary i zegarki, Woreczki na zegarki, Pudełka na zegarki, Skrzynki na zegarki, **35** Usługi sprzedaży detalicznej w związku z biżuterią, Usługi sprzedaży detalicznej w związku z imitacją biżuterii, Usługi sprzedaży detalicznej w związku z kasetka-

mi na biżuterię, Usługi sprzedaży detalicznej w związku ze szkatułkami na biżuterię, Usługi sprzedaży detalicznej w związku ze szpilkami biżuteryjnymi, Usługi sprzedaży detalicznej w związku z wyrobami biżuteryjnymi, Usługi sprzedaży detalicznej w związku z akcesoriami do biżuterii, Usługi sprzedaży detalicznej w związku z wyrobami jubilerskimi, Usługi sprzedaży detalicznej w związku z akcesoriami do wyrobu biżuterii, Usługi sprzedaży detalicznej w związku z pudełkami na biżuterię, Usługi sprzedaży detalicznej w związku z biżuterią dla dzieci, Usługi sprzedaży detalicznej w związku z ozdobami z biżuterii, Usługi sprzedaży detalicznej w związku z zegarkami, Usługi sprzedaży detalicznej w związku z artykułami zegarmistrzowskimi, Usługi sprzedaży detalicznej w związku z pudełkami na zegarki, Usługi sprzedaży hurtowej w związku z biżuterią, Usługi sprzedaży hurtowej w związku z imitacją biżuterii, Usługi sprzedaży hurtowej w związku z kasetkami na biżuterię, Usługi sprzedaży hurtowej w związku ze szkatułkami na biżuterię, Usługi sprzedaży hurtowej w związku ze szpilkami biżuteryjnymi, Usługi sprzedaży hurtowej w związku z wyrobami biżuteryjnymi, Usługi sprzedaży hurtowej w związku z wyrobami jubilerskimi, Usługi sprzedaży hurtowej w związku z akcesoriami do wyrobu biżuterii, Usługi sprzedaży hurtowej w związku z pudełkami na biżuterię, Usługi sprzedaży hurtowej w związku z biżuterią dla dzieci, Usługi sprzedaży hurtowej w związku z ozdobami z biżuterii, Usługi sprzedaży hurtowej w związku z zegarkami, Usługi sprzedaży hurtowej w związku z artykułami zegarmistrzowskimi, Usługi sprzedaży hurtowej w związku z pudełkami na zegarki, Promocja sprzedaży, Promocyjne usługi handlowe, Usługi reklamowe, marketingowe i promocyjne, Promocją towarów przy pomocy influencerów, Administrowanie sprzedażą, Usługi zarządzania sprzedażą, Usługi w zakresie promocji sprzedaży, Informacje na temat sprzedaży produktów.

(111) **361607** (220) 2022 09 12 (210) 547096

(151) 2023 02 21 (441) 2022 11 07

(732) WIĘCEK BOGDAN BUDMAT, Płock (PL)

(540) (znak słowny)

(540) BUDMAT

(510), (511) **1** Tworzywa sztuczne nieprzetworzone, Kity, wypełniacze i pasty przeznaczone dla przemysłu, Gumy (materiały do klejenia) do celów przemysłowych, Gumy [materiały do klejenia] do celów przemysłowych, Kleje do celów konstrukcyjnych, Kleje do kładzenia płytek podłogowych, Kleje do kładzenia powłok ściennych, Kleje do kładzenia płyt ceramicznych, Kleje do impregnacji wodoodpornej, Kleje do ozdobnego bruku, Kleje do płytek ceramicznych, Kleje do płytek podłogowych, sufitowych i ściennych, Kleje do płytek ściennych, Kleje do pokryć dachowych nakładane na gorąco, Kleje do połączeń metal-metal [inne niż do materiałów piśmiennych lub użytku domowego], Kleje do powłok ceramicznych, Kleje do impregnacji sufitowych, Kleje do przyklejania płytek ściennych, Kleje do przymocowywania płyt izolacyjnych, Kleje do użytku przemysłowego w formie granulek, Kleje do użytku przemysłowego w formie powłok, Kleje do użytku w przemyśle budowlanym, Kleje konstrukcyjne do użytku w budownictwie, Kleje do wyrobów z cementu, Kleje do wykańczania i gruntowania, Kleje do zabezpieczania tynku, Farby (Preparaty chemiczne do wytwarzania-), Mieszanki izolacyjne do ochrony przed wilgocią [inne niż farby], Mieszanki zabezpieczające przed wilgocią [inne niż farby], Powłoki hydrofobowe [chemiczne, inne niż farby] do kamieniarki, Powłoki ochronne do budynków [inne niż farby lub oleje], Powłoki ochronne do impregnacji wodoodpornej powierzchni budynków [inne niż farby lub oleje], Powłoki odpychające wilgoć [inne niż farby], Powłoki wodoodporne [chemiczne, inne niż farby], Środki konserwujące do powierzchni budynków [chemiczne] inne niż farby lub oleje, Substancje klejące dla przemysłu, a w szczególności dla przemysłu budowlanego, Materiały klejące dla przemysłu budowlanego, **6** Metalowe okna dachowe, Okna dachowe metalowe, Metalowe pokrycia dachowe z wbudowanymi ogniwami słonecznymi, Metalowe pokrycia dachowe z wbudowanymi ogniwami fotoelektrycznymi, Metalowe pokrycia dachowe zawierające ogniwa słoneczne, Pokrycia dachowe metalowe, Kostka brukowa metalowa, Metalowe materiały na ogrodzenia, Metalowe ogrodzenia druciane, Metalowe ogrodzenia łańcuchowe, Metalowe ogrodzenia stosowane w pomieszczeniach, Ogrodzenia balkonowe (Metalowe-), **9** Fotowoltaiczne urządzenia i instalacje do wytwarzania energii elektrycznej z energii słonecznej, Urządzenia fotowoltaiczne do przekształcania promieniowania słonecznego na energię elektryczną, Urządzenia fotowoltaiczne do wytwarzania

energii elektrycznej, **17** Artykuły i materiały izolacyjne i zabezpieczające, Izolacyjne (Materiały-), Materiały izolacyjne, Materiały izolacyjne do dachów, Materiały izolacyjne produkowane z tworzyw sztucznych, Materiały izolacyjne wykonane z tworzyw sztucznych, Materiały izolacyjne z tworzyw sztucznych, Tynk izolacyjny, Wełna mineralna do stosowania jako izolacja do budynków, **19** Okna dachowe (nie z metalu), Okna dachowe wykonane z tworzyw sztucznych, Nietalowe materiały na pokrycia dachowe, Dachowe (Pokrycia-) nietalowe, Pokrycia dachowe, nietalowe, Polipropylenowe arkusze faliste [pokrycia dachowe], Okładzina tynkowa, Okładziny tynkowe, Tynk, Tynk gipsowy, Tynk konserwowany, Gotowe kamienie brukowe, Kamienie, Kamienie brukowe, Kamienie brukowe betonowe, Kamienie do zwieńczeń do paneli ściennych, Kostka brukowa, Kostka kamienna do brukowania i układania nawierzchni, Ogrodzenia nietalowe, Ogrodzenia z tworzyw sztucznych, Budowlane (Konstrukcje-) nietalowe, **35** Usługi handlu hurtowego i detalicznego w zakresie materiałów budowlanych, **37** Instalacja ogniw i modułów fotowoltaicznych, Konserwacja, naprawa i odnowa urządzeń i instalacji fotowoltaicznych, Montaż i konserwacja instalacji fotowoltaicznych, Tynkowanie, Usługi tynkowania, Izolacja dachów, Izolacja ścian wewnętrznych i zewnętrznych, sufitów i dachów, Izolacja termiczna budynków, Usługi budowlane, konstrukcyjne, rozbiórkowe i wyburzeniowe, Wynajem narzędzi, instalacji i sprzętu budowlanego, rozbiórkowego, czyszczącego i konserwacyjnego, Doradztwo inżynierskie (usługi budowlane), Dostarczanie informacji z zakresu przemysłu budowlanego, Konsultacje budowlane, Usługi budowlane i konstrukcyjne, Usługi budowlane, Usługi budowlane i naprawy budynków, Wynajem sprzętu budowlanego, Nadzór nad robotami budowlanymi, Usługi doradcze, informacyjne i konsultacyjne związane z publicznymi robotami budowlanymi, Zarządzanie projektami budowlanymi na terenie budowy, **39** Pakowanie i składowanie towarów, Parkowanie i przechowywanie pojazdów, Transport, Usługi przewozu, Usługi wynajmu związane z transportem i magazynowaniem, **40** Antykorozyjna obróbka części metalowych, Barwienie metali [nie malowanie], Blacharstwo, Cięcie metalu, Cięcie stali, Nakładanie powłok odpornych na zużycie na metale i tworzywa sztuczne, Obróbka [kształtowanie] metalu, **42** Projektowanie budowlane, Projektowanie systemów inżynierii budowlanej, Usługi doradztwa technicznego w zakresie inżynierii budowlanej, Usługi w zakresie inżynierii budowlanej, Usługi inżynierskie w dziedzinie technologii budowlanej.

(111) **361608** (220) 2022 09 12 (210) 547097  
 (151) 2023 02 21 (441) 2022 11 07  
 (732) WIĘCEK BOGDAN BUDMAT, Płock (PL)  
 (540) (znak słowno-graficzny)  
 (540) Budmat.  
 (540)



(591) czerwony, granatowy  
 (531) 29.01.12, 27.05.05, 27.05.17, 24.17.02, 26.13.25  
 (510), (511) **1** Tworzywa sztuczne nieprzetworzone, Kity, wypełniacze i pasty przeznaczone dla przemysłu, Gumy (materiały do klejenia) do celów przemysłowych, Gumy [materiały do klejenia] do celów przemysłowych, Kleje do celów konstrukcyjnych, Kleje do kładzenia płytek podłogowych, Kleje do kładzenia powłok ściennych, Kleje do kładzenia płytek ceramicznych, Kleje do impregnacji wodoodpornej, Kleje do ozdobnego bruku, Kleje do płytek ceramicznych, Kleje do płytek podłogowych, sufitowych i ściennych, Kleje do płytek ściennych, Kleje do pokryć dachowych nakładane na gorąco, Kleje do połączeń metal-metal [inne niż do materiałów piśmiennych lub użytku domowego], Kleje do powłok ceramicznych, Kleje do powłok sufitowych, Kleje do przyklejania płytek ściennych, Kleje do przymocowywania płyt izolacyjnych, Kleje do użytku przemysłowego w formie granulek, Kleje do użytku przemysłowego w formie powłok, Kleje do użytku w przemyśle budowlanym, Kleje konstrukcyjne do użytku w budownictwie, Kleje do wyrobów z cementu, Kleje do wykańczania i gruntowania, Kleje do zabezpieczania tynku, Farby (Preparaty chemiczne do wytwarzania-), Mieszanki izolacyjne do ochrony przed wilgocią [inne niż farby], Mieszanki zabezpieczające przed wilgocią [inne niż farby], Po-

włoki hydrofobowe [chemiczne, inne niż farby] do kamieniarki, Powłoki ochronne do budynków [inne niż farby lub oleje], Powłoki ochronne do impregnacji wodoodpornej powierzchni budynków [inne niż farby lub oleje], Powłoki odpychające wilgoć [inne niż farby], Powłoki wodoodporne [chemiczne, inne niż farby], Środki konserwujące do powierzchni budynków [chemiczne] inne niż farby lub oleje, Substancje klejące dla przemysłu, a w szczególności dla przemysłu budowlanego, Materiały klejące dla przemysłu budowlanego, **6** Metalowe okna dachowe, Okna dachowe metalowe, Metalowe materiały na ogrodzenia, Metalowe ogrodzenia druciane, Metalowe ogrodzenia łańcuchowe, Metalowe ogrodzenia stosowane w pomieszczeniach, Ogrodzenia balkonowe (Metalowe-), **9** Fotowoltaiczne urządzenia i instalacje do wytwarzania energii elektrycznej z energii słonecznej, Urządzenia fotowoltaiczne do przekształcania promieniowania słonecznego na energię elektryczną, Urządzenia fotowoltaiczne do wytwarzania energii elektrycznej, **17** Artykuły i materiały izolacyjne i zabezpieczające, Izolacyjne (Materiały-), Materiały izolacyjne, Materiały izolacyjne do dachów, Materiały izolacyjne produkowane z tworzyw sztucznych, Materiały izolacyjne wykonane z tworzyw sztucznych, Materiały izolacyjne z tworzyw sztucznych, Tynk izolacyjny, Wełna mineralna do stosowania jako izolacja do budynków, **19** Okna dachowe (nie z metalu), Okna dachowe wykonane z tworzyw sztucznych, Nietalowe materiały na pokrycia dachowe, Dachowe (Pokrycia-) nietalowe, Pokrycia dachowe, nietalowe, Polipropylenowe arkusze faliste [pokrycia dachowe], Okładzina tynkowa, Okładziny tynkowe, Tynk, Tynk gipsowy, Tynk konserwowany, Gotowe kamienie brukowe, Kamienie, Kamienie brukowe, Kamienie brukowe betonowe, Kamienie do zwieńczeń do paneli ściennych, Kostka brukowa, Kostka kamienna do brukowania i układania nawierzchni, Ogrodzenia nietalowe, Ogrodzenia z tworzyw sztucznych, Budowlane (Konstrukcje-) nietalowe, **35** Usługi handlu hurtowego i detalicznego w zakresie materiałów budowlanych, **37** Instalacja ogniw i modułów fotowoltaicznych, Konserwacja, naprawa i odnowa urządzeń i instalacji fotowoltaicznych, Montaż i konserwacja instalacji fotowoltaicznych, Tynkowanie, Usługi tynkowania, Izolacja dachów, Izolacja ścian wewnętrznych i zewnętrznych, sufitów i dachów, Izolacja termiczna budynków, Usługi budowlane, konstrukcyjne, rozbiórkowe i wyburzeniowe, Wynajem narzędzi, instalacji i sprzętu budowlanego, rozbiórkowego, czyszczącego i konserwacyjnego, Doradztwo inżynierskie (usługi budowlane), Dostarczanie informacji z zakresu przemysłu budowlanego, Konsultacje budowlane, Usługi budowlane i konstrukcyjne, Usługi budowlane, Usługi budowlane i naprawy budynków, Wynajem sprzętu budowlanego, Nadzór nad robotami budowlanymi, Usługi doradcze, informacyjne i konsultacyjne związane z publicznymi robotami budowlanymi, Zarządzanie projektami budowlanymi na terenie budowy, **39** Pakowanie i składowanie towarów, Parkowanie i przechowywanie pojazdów, Transport, Usługi przewozu, Usługi wynajmu związane z transportem i magazynowaniem, **40** Antykorozyjna obróbka części metalowych, Barwienie metali [nie malowanie], Blacharstwo, Cięcie metalu, Cięcie stali, Nakładanie powłok odpornych na zużycie na metale i tworzywa sztuczne, Obróbka [kształtowanie] metalu, **42** Projektowanie budowlane, Projektowanie systemów inżynierii budowlanej, Usługi doradztwa technicznego w zakresie inżynierii budowlanej, Usługi w zakresie inżynierii budowlanej, Usługi inżynierskie w dziedzinie technologii budowlanej.

(111) **361609** (220) 2022 09 21 (210) 547401  
 (151) 2023 03 03 (441) 2022 11 14  
 (732) CERSANIT SPÓŁKA AKCYJNA, Kielce (PL)  
 (540) (znak słowno-graficzny)  
 (540) CITY BY cersanit  
 (540)



(531) 27.05.01

(510), (511) **11** Wyroby sanitarne z ceramiki, Ceramika łazienkowa, Bidety, Kompakty WC, Miski ustępowe, Pisuary, Sedesy, Płuczki ustępowe i zbiorniki do płuczek ustępowych, Umywalki, Postumenty i półpostumenty do umywalk, Kabiny natryskowe, Brodziki, Wanny łazienkowe, Baterie umywalkowe, natryski, krany, armatura sanitarna, **20** Meble łazienkowe, meblowe wyposażenie łazienek, półki, lustra.

### PRZEDŁUŻENIE PRAWA

*Poniższe zestawienie zawiera kolejno: numer prawa ochronnego na znak towarowy i datę, do której przedłużono prawo ochronne. W przypadku przedłużenia prawa ochronnego tylko dla części towarów (usług) wymienia się te towary (usługi) ze wskazaniem numeru klasy towarowej (usługowej).*

(111) 036065	(180) 2033 05 27	Prawo przedłużono w całości.
(111) 051250	(180) 2033 02 20	Prawo przedłużono w całości.
(111) 084012	(180) 2033 03 23	Prawo przedłużono w całości.
(111) 084049	(180) 2033 02 19	Prawo przedłużono w całości.
(111) 084315	(180) 2033 04 15	Prawo przedłużono w całości.
(111) 086438	(180) 2033 06 15	Prawo przedłużono w całości.
(111) 087290	(180) 2033 05 06	Prawo przedłużono w całości.
(111) 087976	(180) 2033 05 04	Prawo przedłużono w całości.
(111) 089895	(180) 2033 02 22	Prawo przedłużono w całości.
(111) 091488	(180) 2033 07 20	Prawo przedłużono w całości.
(111) 100786	(180) 2033 05 21	Prawo przedłużono w całości.
(111) 162786	(180) 2033 05 13	Prawo przedłużono w całości.
(111) 173078	(180) 2033 06 18	Prawo przedłużono w całości.
(111) 173938	(180) 2033 06 11	Prawo przedłużono w całości.
(111) 175005	(180) 2033 05 15	Prawo przedłużono w całości.
(111) 175539	(180) 2033 09 08	Prawo przedłużono w całości.
(111) 176707	(180) 2033 11 06	Prawo przedłużono w całości.
(111) 179688	(180) 2033 03 24	Prawo przedłużono w całości.
(111) 187516	(180) 2033 09 30	Prawo przedłużono w całości.
(111) 192725	(180) 2033 04 04	Prawo przedłużono w całości.
(111) 203115	(180) 2033 05 05	Prawo przedłużono w całości.
(111) 203116	(180) 2033 05 05	Prawo przedłużono w całości.
(111) 203117	(180) 2033 05 05	Prawo przedłużono w całości.
(111) 203118	(180) 2033 05 05	Prawo przedłużono w całości.
(111) 263327	(180) 2033 01 04	Prawo przedłużono w części dla towarów: 36: administrowanie nieruchomościami, agencje celne, agencje mieszkaniowe [nieruchomości], agencje nieruchomości, agencje pośrednictwa w handlu nieruchomościami, agencje ściągania wierzitelności, usługi aktuarialne, analizy finansowe, wycena antyków, biura informacji kredytowej, wycena biżuterii, agencje celne, weryfikacja czeków, ściąganie czynszów, doradztwo w sprawach finansowych, doradztwo w sprawach ubezpieczeniowych, doradztwo w zakresie długów, ekspertyzy dla celów fiskalnych faktoring, zarządzanie finansami, wycena finansowa [ubezpieczenia, banki, nieruchomości], doradztwo finansowe, informacje finansowe, operacje finansowe, usługi finansowe, usługi funduszy zabezpieczających, tworzenie funduszy inwestycyjnych, gwarancje [kaucje], informacja o ubezpieczeniach, informacje

finansowe, inwestycje kapitałowe, inwestycje kapitałowe, usługi finansowe likwidacji przedsiębiorstw, maklerstwo, maklerstwo ubezpieczeniowe [maklerstwo giełdowe], agencje ściągające należności, wycena nieruchomości, notowania giełdowe, oszacowanie [wycena] majątku nieruchomego, ekspertyzy do celów podatkowych, pośrednictwo giełdowe, pośrednictwo ubezpieczeniowe, pośrednictwo w sprawach majątku nieruchomego, usługi powiernicze, operacje rozrachunkowości finansowej, wycena dzieł sztuki, ściąganie czynszów, ubezpieczenia, wynajmowanie mieszkań, wynajmowanie pomieszczeń biurowych [nieruchomości], zarządzanie majątkiem nieruchomym, pośrednictwo zastawów; 45: usługi prawne, usługi w zakresie zapewnienia bezpieczeństwa i ochrony osób i mienia, agencje detektywistyczne, alternatywne rozwiązywanie sporów, usługi arbitrażu, badania prawne, badanie przeszłości osób, kontrola fabryk dla celów bezpieczeństwa, rejestrowanie nazw domen [usługi prawne], doradztwo w sprawach bezpieczeństwa, doradztwo w zakresie własności intelektualnej, dotrzymywanie towarzysztwa [opieka osobista], dozór nocny, eskorta [ochrona osobista], kontrola bagaży dla celów bezpieczeństwa, licencjonowanie programów komputerowych [usługi prawne], licencjonowanie własności intelektualnej, Mediacje, monitoring systemów bezpieczeństwa i antywłamaniowych, usługi nadzoru w dziedzinie własności intelektualnej, ochrona osobista, poszukiwania genealogiczne, poszukiwanie osób zaginionych, licencjonowanie programów komputerowych [usługi prawne], usługi pomocy w sprawach spornych, usługi ochroniarskie, usługi ochroniarskie nocne, licencjonowanie własności intelektualnej, doradztwo w zakresie własności intelektualnej, zarządzanie pracami autorskimi.

(111) 264953	(180) 2033 03 20	Prawo przedłużono w całości.
(111) 265017	(180) 2033 04 11	Prawo przedłużono w całości.
(111) 265150	(180) 2033 04 26	Prawo przedłużono w całości.
(111) 265192	(180) 2033 05 09	Prawo przedłużono w całości.
(111) 265839	(180) 2033 05 27	Prawo przedłużono w całości.
(111) 266117	(180) 2033 04 29	Prawo przedłużono w całości.
(111) 266865	(180) 2033 06 07	Prawo przedłużono w części dla towarów: 35: reklama, zarządzanie w działalności gospodarczej, administrowanie w działalności gospodarczej, prace biurowe.
(111) 267642	(180) 2033 04 11	Prawo przedłużono w całości.

(111) 267643	(180) 2033 04 11	Prawo przedłużono w całości.
(111) 267644	(180) 2033 04 11	Prawo przedłużono w całości.
(111) 267860	(180) 2033 05 27	Prawo przedłużono w całości.
(111) 268135	(180) 2033 06 07	Prawo przedłużono w całości.
(111) 268763	(180) 2033 10 03	Prawo przedłużono w całości.
(111) 270160	(180) 2033 01 16	Prawo przedłużono w części dla towarów: 25: odzież, bielizna, bluzki, bluzy, bryczesy, fartuchy, etole, futra, garnitury, gorsety, kamizelki, kombinezony, koszule, kostiumy, koszulki, kurtki, legginsy, marynarki, palta, peleryny, piżamy, płaszcze, poncza, prochowce, pulowery, rybaczki, spodnie, spódnice, spódnico-spodnie, szorty, szlafroki, suknie, swetry, trencze, trykoty, tuniki T-shirty, żakiety, wyprawki dziecięce, odzież robocza, odzież sportowa i turystyczna, stroje kąpielowe, stroje plażowe, odzież ze skóry i z imitacji skóry, wyroby pończosznice, rajstopy, getry, skarpety, podkolanówki, galanteria odzieżowa, apaszki, chusty, chusteczki, fulary, kołnierzyki, krawaty, mankiety, opaski, paski, rękawice, szale, szaliki, nakrycia głowy, berety, czapki, kapelusze, obuwie; 35: sprzedaż hurtowa, detaliczna oraz za pośrednictwem sieci Internet środków perfumeryjnych, kosmetyków, kosmetycznych środków pielęgnacyjnych, środków do mycia, środków higieny osobistej, wyrobów jubilerskich, ozdób, wyrobów skórzaných, odzieży, galanterii odzieżowej, nakryć głowy, obuwia, rozpowszechnianie ogłoszeń reklamowych, prezentowanie produktów w mediach dla celów sprzedaży detalicznej, reklama za pośrednictwem sieci komputerowej, usługi informacji handlowej, wyszukiwanie w komputerowych bazach danych, pokazy mody w celach promocyjnych, modeling dla celów promocji sprzedaży i reklamy.
(111) 270198	(180) 2033 10 14	Prawo przedłużono w całości.
(111) 270775	(180) 2033 10 14	Prawo przedłużono w całości.
(111) 271333	(180) 2033 11 04	Prawo przedłużono w całości.
(111) 271710	(180) 2033 09 27	Prawo przedłużono w całości.
(111) 272633	(180) 2033 04 10	Prawo przedłużono w całości.
(111) 273903	(180) 2033 10 14	Prawo przedłużono w całości.
(111) 275490	(180) 2033 06 10	Prawo przedłużono w całości.
(111) 278646	(180) 2033 05 13	Prawo przedłużono w całości.
(111) 287688	(180) 2033 09 02	Prawo przedłużono w całości.
(111) 287689	(180) 2033 09 02	Prawo przedłużono w całości.
(111) 290904	(180) 2033 11 19	Prawo przedłużono w całości.
(111) 300017	(180) 2033 10 28	Prawo przedłużono w całości.
(111) 311809	(180) 2033 04 08	Prawo przedłużono w całości.
(111) 329028	(180) 2033 04 08	Prawo przedłużono w całości.
(111) 345124	(180) 2033 04 08	Prawo przedłużono w całości.

**DECYZJE O ODMOWIE UDZIELENIA PRAWA  
WYDANE PO OGŁOSZENIU O ZGŁOSZENIU LUB  
UJAWNIENIU ZGŁOSZENIA NA STRONIE INTERNETOWEJ  
URZĘDU PATENTOWEGO RP**

*Poniższe zestawienie zawiera kolejno: numer zgłoszenia znaku towarowego oraz numer i rok wydania Biuletynu Urzędu Patentowego, w którym zgłoszenie zostało ogłoszone lub symbol (U), jeżeli znak został ujawniony na stronie internetowej Urzędu Patentowego RP.*

(210) 508110	U	(210) 542183	U
(210) 508111	U	(210) 542171	U
(210) 528977	U	(210) 542170	U
(210) 530237	U	(210) 545566	U
(210) 544160	U	(210) 551336	U
(210) 547445	U	(210) 541808	U
(210) 542186	U	(210) 512948	U

**DECYZJE O UMORZENIU POSTĘPOWANIA  
W SPRAWIE UDZIELENIA PRAWA WYDANE PO  
OGŁOSZENIU O ZGŁOSZENIU  
LUB UJAWNIENIU ZGŁOSZENIA NA STRONIE  
INTERNETOWEJ URZĘDU PATENTOWEGO RP**

*Poniższe zestawienie zawiera kolejno: numer zgłoszenia znaku towarowego oraz numer i rok wydania Biuletynu Urzędu Patentowego, w którym zgłoszenie zostało ogłoszone lub symbol (U), jeżeli znak został ujawniony na stronie internetowej Urzędu Patentowego RP.*

(210) 547789	ZT49/2022	(210) 546590	U
(210) 546348	ZT37/2022	(210) 546594	U
(210) 550088	ZT1/2023	(210) 546752	U
(210) 539769	ZT10/2022	(210) 546843	U
(210) 546364	U	(210) 547090	U

**DECYZJE STWIERDZAJĄCE  
WYGAŚNIĘCIE DECYZJI O UDZIELENIU PRAWA**

*Poniższe zestawienie zawiera kolejno: numer zgłoszenia znaku towarowego oraz numer i rok wydania Biuletynu Urzędu Patentowego, w którym zgłoszenie zostało ogłoszone.*

(210) 409775	10/2013	(210) 510367	13/2022
(210) 416587	22/2013	(210) 514656	01/2022
(210) 430692	21/2014	(210) 516211	09/2022
(210) 462294	24/2016	(210) 517901	07/2022
(210) 468003	21/2017	(210) 521857	08/2022
(210) 470793	04/2022	(210) 524715	52/2021
(210) 479528	08/2018	(210) 525311	08/2022
(210) 483105	01/2022	(210) 526434	13/2022
(210) 485132	32/2018	(210) 526706	11/2022
(210) 488279	37/2018	(210) 526707	11/2022
(210) 491303	51/2021	(210) 527124	10/2022
(210) 492776	01/2019	(210) 527353	01/2022
(210) 500047	03/2022	(210) 527428	27/2021
(210) 500969	03/2022	(210) 527579	08/2022
(210) 504628	51/2021	(210) 527912	14/2022
(210) 504629	51/2021	(210) 529224	10/2022
(210) 505138	02/2022	(210) 529677	05/2022
(210) 505139	02/2022	(210) 530210	10/2022
(210) 508079	06/2022	(210) 530854	05/2022
(210) 510312	06/2022	(210) 531069	01/2022



(210) 531829	03/2022	(210) 537018	04/2022
(210) 532175	12/2022	(210) 537072	04/2022
(210) 532176	12/2022	(210) 537074	04/2022
(210) 533389	05/2022	(210) 537077	06/2022
(210) 533392	46/2021	(210) 537078	04/2022
(210) 533398	05/2022	(210) 537079	06/2022
(210) 533598	05/2022	(210) 537130	07/2022
(210) 533795	08/2022	(210) 537131	10/2022
(210) 533876	03/2022	(210) 537137	07/2022
(210) 534108	11/2022	(210) 537143	07/2022
(210) 534219	05/2022	(210) 537145	07/2022
(210) 534274	06/2022	(210) 537147	06/2022
(210) 534550	03/2022	(210) 537148	07/2022
(210) 535202	49/2021	(210) 537151	05/2022
(210) 535537	07/2022	(210) 537153	05/2022
(210) 535815	03/2022	(210) 537249	03/2022
(210) 535820	04/2022	(210) 537375	52/2021
(210) 535875	05/2022	(210) 537517	01/2022
(210) 535879	04/2022	(210) 537545	07/2022
(210) 535994	13/2022	(210) 537661	12/2022
(210) 536039	03/2022	(210) 537884	06/2022
(210) 536493	09/2022	(210) 537894	08/2022
(210) 536514	03/2022	(210) 538035	06/2022
(210) 536515	03/2022	(210) 538066	09/2022
(210) 536635	51/2021	(210) 538067	09/2022
(210) 536719	50/2021	(210) 538098	11/2022
(210) 536720	50/2021	(210) 538106	04/2022
(210) 536892	11/2022	(210) 541646	17/2022

### UNIEWAŻNIENIE PRAWA

Poniższe zestawienie zawiera kolejno: numer unieważnionego prawa ochronnego oraz zakres unieważnienia.

(111) 318156	Prawo unieważniono w całości.
(111) 335721	Prawo unieważniono w całości.

### WPISY I ZMIANY W REJESTRZE NIEUWZGLĘDNIONE W INNYCH SAMODZIELNYCH OGŁOSZENIACH

Poniższe zestawienie zawiera kolejno: numer prawa ochronnego na znak towarowy, wskazanie rubryki rejestru, charakter oraz treść wpisu. Publikacji podlegają wpisy w rejestrze dotyczące uprawnionych, twórców, praw ograniczających prawo ochronne oraz sprostowania istotnych pomyłek.

Rubryka A – dane uprawnionego

Rubryka B – znak towarowy

Rubryka C – wykaz towarów

Rubryka D – prawa ograniczające prawo ochronne

Rubryka E – kategoria znaku lub prawa ochronnego oraz regulamin znaku

Rubryka F – wnioski o unieważnienie oraz decyzje dotyczące prawa ochronnego

Rubryka G – rejestracja międzynarodowa

Rubryka H – informacje o przedłużeniu, unieważnieniu, wygaśnięciu prawa ochronnego lub zastąpieniu rejestracji krajowej rejestracją międzynarodową

(111) **034442** A. Wykreślono: EXIDE TECHNOLOGIES, Milton, Stany Zjednoczone Ameryki; Wpisano: EXIDE INTERNATIONAL HOLDING NETHERLANDS B.V., Rotterdam, Holandia.

(111) **049884** A. Wykreślono: PUIG FRANCE Société par Actions Simplifiée, Paryż, Francja; Wpisano: PUIG HOLDINGS FRANCE, Paryż, Francja.

(111) **049884** A. Wykreślono: PUIG HOLDINGS FRANCE, Paryż, Francja; Wpisano: PUIG FRANCE, Paryż, Francja.

(111) **051524** A. Wykreślono: PUIG FRANCE SOCIETE PAR ACTIONS SIMPLIFIEE, NEUILLY-SUR-SEINE, Francja; Wpisano: PUIG HOLDINGS FRANCE, Paryż, Francja.

(111) **051524** A. Wykreślono: PUIG HOLDINGS FRANCE, Paryż, Francja; Wpisano: PUIG FRANCE, Paryż, Francja.

(111) **075481** A. Wykreślono: FARLEY'S & SATHERS CANDY COMPANY, INC., ROUND LAKE, Stany Zjednoczone Ameryki; Wpisano: FERRARA CANDY COMPANY, Chicago, Stany Zjednoczone Ameryki.

(111) **082681** A. Wykreślono: NASHUA CORPORATION, STAMFORD, Stany Zjednoczone Ameryki; Wpisano: Cenvo Corporation, Stamford, Stany Zjednoczone Ameryki.

(111) **082681** A. Wykreślono: Cenvo Corporation, Stamford, Stany Zjednoczone Ameryki; Wpisano: Cenvo Worldwide Limited, Stamford, Stany Zjednoczone Ameryki.

(111) **083026** A. Wykreślono: BIRKENSTOCK ORTHOPÄDIE GMBH & CO., KG, VETTELSCHOSS, Niemcy; Wpisano: Birkenstock Sales GmbH, Linz am Rhein, Niemcy.

(111) **083026** A. Wykreślono: Birkenstock Sales GmbH, Linz am Rhein, Niemcy; Wpisano: Birkenstock IP GmbH, Linz am Rhein, Niemcy.

(111) **086437** A. Wykreślono: Halla Holdings Corporation, Yongin-si, Korea Południowa; Wpisano: HL Holdings Corporation, Yongin, Korea Południowa.

(111) **086765** A. Wykreślono: WAXOYL AG, BAZYLEA, Szwajcaria; Wpisano: WAXOYL AG, Reinach, Szwajcaria.

(111) **116193** A. Wykreślono: NOVET Spółka Jawna, Kaczmarek i Wspólnicy, Gospodarz, Polska 471369683; Wpisano: NOVET SPÓŁKA Z OGRANICZONĄ ODPOWIEDZIALNOŚCIĄ, Gospodarz, Polska 471369683.

(111) **116787** A. Wykreślono: Legeń Jan-Zakład Produkcji Opakowań, Jawor, Polska; Wpisano: OPAKOWANIA LEGEŃ SPÓŁKA Z OGRANICZONĄ ODPOWIEDZIALNOŚCIĄ, Jawor, Polska 524077534.

(111) **145330** A. Wykreślono: HOTEL LITWOR GT SPÓŁKA Z OGRANICZONĄ ODPOWIEDZIALNOŚCIĄ SPÓŁKA KOMANDYTOWO-AKCYJNA, Zakopane, Polska 490553268; Wpisano: TMS SPARTACO SPÓŁKA Z OGRANICZONĄ ODPOWIEDZIALNOŚCIĄ, Warszawa, Polska 369590866.

(111) **155167** A. Wykreślono: ANSON'S HERRENHAUS KG, DÜSSELDORF, Niemcy; Wpisano: CBM Creative Brands Marken GmbH, Zürich, Szwajcaria.

(111) **157558** A. Wykreślono: PEEK & CLOPPENBURG KG, DÜSSELDORF, Niemcy; Wpisano: CBM Creative Brands Marken GmbH, Zürich, Szwajcaria.

(111) **157559** A. Wykreślono: PEEK & CLOPPENBURG KG, DÜSSELDORF, Niemcy; Wpisano: CBM Creative Brands Marken GmbH, Zürich, Szwajcaria.

(111) **157560** A. Wykreślono: PEEK & CLOPPENBURG KG, DÜSSELDORF, Niemcy; Wpisano: CBM Creative Brands Marken GmbH, Zürich, Szwajcaria.

(111) **163888** A. Wykreślono: HUF TOOLS GMBH, VELBERT, Niemcy; Wpisano: Huf Tools GmbH Velbert, Velbert, Niemcy.

(111) **163888** A. Wykreślono: Huf Tools GmbH Velbert, Velbert, Niemcy; Wpisano: HUF HÜLSBECK & FÜRST GMBH & CO. KG, VELBERT, Niemcy.

(111) **164723** A. Wykreślono: PEEK & CLOPPENBURG KG, DUSSELDORF, Niemcy; Wpisano: CBM Creative Brands Marken GmbH, Zürich, Szwajcaria.

(111) **169670** A. Wykreślono: HERMAN MILLER, INC., ZEELAND, Stany Zjednoczone Ameryki; Wpisano: MillerKnoll, Inc., Zeeland, Stany Zjednoczone Ameryki.

(111) **170124** A. Wykreślono: „SAN-MED” Klasicki Kozimor Spółka Jawna, Bystrzyca Kłodzka, Polska 891415290; Wpisano: „SAN-MED KOZIMOR SPÓŁKA JAWNA”, Bystrzyca Kłodzka, Polska 891415290.

(111) **170858** A. Wykreślono: QUADRANT EPP DEUTSCHLAND GMBH, VREDEN, Niemcy; Wpisano: Mitsubishi Chemical Advanced Materials GmbH, Vreden, Niemcy.

(111) **172091** A. Wykreślono: VOLKSWAGEN BANK POLSKA Spółka Akcyjna, Warszawa, Polska 012974371; Wpisano: VOLKSWAGEN BANK GMBH, Brunszwik, Niemcy 380646897.

(111) **172092** A. Wykreślono: VOLKSWAGEN BANK POLSKA Spółka Akcyjna, Warszawa, Polska 012974371; Wpisano: VOLKSWAGEN BANK GMBH, Brunszwik, Niemcy 380646897.

(111) **173390** A. Wykreślono: KABUSHIKI KAISHA NIBARIKI, TOKIO, Japonia; Wpisano: Kabushiki Kaisha Studio Ghibli, Tokio, Japonia.

(111) **174060** A. Wykreślono: Przedsiębiorstwo Handlowo-Budowlane „Emkart” Jarosław Krzysztof Trzaska, Kraków, Polska 350638326; Wpisano: PRZEDSIĘBIORSTWO HANDLOWO-BUDOWLANE EMKART TRZASKA SPÓŁKA JAWNA, Dziekanowice, Polska 351244552.

(111) **176236** A. Wykreślono: Zakład Produkcji Materiałów Instalacyjnych GORGIEL Jan Gorgiel, Wolsztyn, Polska 970032090; Wpisano: GORGIEL GROUP SPÓŁKA Z OGRANICZONĄ ODPOWIEDZIALNOŚCIĄ, Karpicko, Polska 367883417.

(111) **176236** A. Wykreślono: GORGIEL GROUP SPÓŁKA Z OGRANICZONĄ ODPOWIEDZIALNOŚCIĄ, Karpicko, Polska 367883417; Wpisano: GORGIEL GROUP GORGIEL PLUS SPÓŁKA Z OGRANICZONĄ ODPOWIEDZIALNOŚCIĄ SPÓŁKA KOMANDYTOWA, Karpicko, Polska 367883417.

(111) **176236** A. Wykreślono: GORGIEL GROUP GORGIEL PLUS SPÓŁKA Z OGRANICZONĄ ODPOWIEDZIALNOŚCIĄ SPÓŁKA KOMANDYTOWA, Karpicko, Polska 367883417; Wpisano: GORGIEL GROUP SPÓŁKA Z OGRANICZONĄ ODPOWIEDZIALNOŚCIĄ SPÓŁKA KOMANDYTOWA, Karpicko, Polska 367883417.

(111) **178241** A. Wykreślono: Grupa POWEN-WAFAPOMP Spółka Akcyjna, Warszawa, Polska 010842369; Wpisano: GRUPA POWEN-WAFAPOMP SPÓŁKA AKCYJNA, Zabrze, Polska 010842369.

(111) **178242** A. Wykreślono: Grupa POWEN-WAFAPOMP Spółka Akcyjna, Warszawa, Polska 010842369; Wpisano: GRUPA POWEN-WAFAPOMP SPÓŁKA AKCYJNA, Zabrze, Polska 010842369.

(111) **178243** A. Wykreślono: Grupa POWEN-WAFAPOMP Spółka Akcyjna, Warszawa, Polska 010842369; Wpisano: GRUPA POWEN-WAFAPOMP SPÓŁKA AKCYJNA, Zabrze, Polska 010842369.

(111) **194430** A. Wykreślono: Takeda Pharmaceuticals International AG, Opfikon, Szwajcaria; Wpisano: Orifarm Generics Holding A/S, Odense S, Dania.

(111) **196751** A. Wykreślono: NOVET Spółka Jawna Kaczmarek i Wspólnicy, Gospodarz, Polska; Wpisano: NOVET SPÓŁKA Z OGRANICZONĄ ODPOWIEDZIALNOŚCIĄ, Gospodarz, Polska 471369683.

(111) **196752** A. Wykreślono: NOVET Spółka Jawna Kaczmarek i Wspólnicy, Gospodarz, Polska; Wpisano: NOVET SPÓŁKA Z OGRANICZONĄ ODPOWIEDZIALNOŚCIĄ, Gospodarz, Polska 471369683.

(111) **201125** A. Wykreślono: Grupa POWEN-WAFAPOMP Spółka Akcyjna, Warszawa, Polska 276895684; Wpisano: GRUPA POWEN-WAFAPOMP SPÓŁKA AKCYJNA, Zabrze, Polska 010842369.

(111) **201126** A. Wykreślono: Grupa POWEN-WAFAPOMP Spółka Akcyjna, Warszawa, Polska 276895684; Wpisano: GRUPA POWEN-WAFAPOMP SPÓŁKA AKCYJNA, Zabrze, Polska 010842369.

(111) **201127** A. Wykreślono: Grupa POWEN-WAFAPOMP Spółka Akcyjna, Warszawa, Polska 276895684; Wpisano: GRUPA POWEN-WAFAPOMP SPÓŁKA AKCYJNA, Zabrze, Polska 010842369.

(111) **211325** A. Wykreślono: EFFERTA SPÓŁKA Z OGRANICZONĄ ODPOWIEDZIALNOŚCIĄ SPÓŁKA KOMANDYTOWA, Częstoków Mazowiecki, Polska 012162087; Wpisano: EFFERTA PHARMA SPÓŁKA Z OGRANICZONĄ ODPOWIEDZIALNOŚCIĄ, Częstoków Mazowiecki, Polska 012162087.

(111) **214238** A. Wykreślono: Vienna House Hotelmanagement GmbH, Wiedeń, Austria; Wpisano: WHR EUROPE Inc., Parsippany, Stany Zjednoczone Ameryki.

(111) **215061** A. Wykreślono: „Grupa POWEN-WAFAPOMP” Spółka Akcyjna, Warszawa, Polska 010842369; Wpisano: GRUPA POWEN-WAFAPOMP SPÓŁKA AKCYJNA, Zabrze, Polska 010842369.

(111) **215902** A. Wykreślono: „Grupa Powen-Wafapomp” Spółka Akcyjna, Warszawa, Polska 010842369; Wpisano: GRUPA POWEN-WAFAPOMP SPÓŁKA AKCYJNA, Zabrze, Polska 010842369.

(111) **217033** A. Wykreślono: APTEKA „POD ZŁOTYM LWEM” mgr M. Konstancja Majewska dr n. farm. Jan Majewski Spółka Jawna, Poznań, Polska 004819866; Wpisano: APTEKA „POD ZŁOTYM LWEM” MAJEWSKY, KIELAK SPÓŁKA JAWNA, Poznań, Polska 004819866.

(111) **218412** A. Wykreślono: ARTUR GROTRNIK, Jaworzno, Polska 388298148; Wpisano: ZAKŁAD PRODUKCYJNO-USŁUGOWO-HANDLOWY BEST-PEST MAŁGORZATA ŚWIĘTOSŁAWSKA, JACEK ŚWIĘTOSŁAWSKI SPÓŁKA JAWNA, Jaworzno, Polska 277651040.

(111) **235358** A. Wykreślono: PEEK & CLOPPENBURG KG, DUSSELDORF, Niemcy; Wpisano: CBM Creative Brands Marken GmbH, Zürich, Szwajcaria.

(111) **235670** A. Wykreślono: MAC-GRAF SPÓŁKA Z OGRANICZONĄ ODPOWIEDZIALNOŚCIĄ SPÓŁKA KOMANDYTOWA, Bydgoszcz, Polska 363174032; Wpisano: MAC-GRAF SPÓŁKA Z OGRANICZONĄ ODPOWIEDZIALNOŚCIĄ, Bydgoszcz, Polska 363174032.

(111) **247304** A. Wykreślono: PEEK & CLOPPENBURG KG, DUSSELDORF, Niemcy; Wpisano: CBM Creative Brands Marken GmbH, Zürich, Szwajcaria.

(111) **247819** A. Wykreślono: PEEK & CLOPPENBURG KG, DUSSELDORF, Niemcy; Wpisano: CBM Creative Brands Marken GmbH, Zürich, Szwajcaria.

(111) **251664** A. Wykreślono: ARTUR GROTRNIK, Jaworzno, Polska 388298148; Wpisano: ZAKŁAD PRODUKCYJNO-USŁUGOWO-HANDLOWY BEST-PEST MAŁGORZATA ŚWIĘTOSŁAWSKA, JACEK ŚWIĘTOSŁAWSKI SPÓŁKA JAWNA, Jaworzno, Polska 277651040.

(111) **253603** A. Wykreślono: Halla Holdings Corporation, Yongin-si., Korea Południowa; Wpisano: HL Holdings Corporation, Yongin, Korea Południowa.

(111) **253609** A. Wykreślono: Halla Holdings Corporation, Yongin-si., Korea Południowa; Wpisano: HL Holdings Corporation, Yongin, Korea Południowa.

(111) **258801** A. Wykreślono: BOMBARDIER TRANSPORTATION POLSKA SPÓŁKA Z OGRANICZONĄ ODPOWIEDZIALNOŚCIĄ, Wrocław, Polska 930110125; Wpisano: ALSTOM POJAZDY SZYNOWE SPÓŁKA Z OGRANICZONĄ ODPOWIEDZIALNOŚCIĄ, Wrocław, Polska 930110125.

(111) **258803** A. Wykreślono: BOMBARDIER TRANSPORTATION POLSKA SPÓŁKA Z OGRANICZONĄ ODPOWIEDZIALNOŚCIĄ, Wrocław, Polska 930110125; Wpisano: ALSTOM POJAZDY SZYNOWE SPÓŁKA Z OGRANICZONĄ ODPOWIEDZIALNOŚCIĄ, Wrocław, Polska 930110125.

(111) **258805** A. Wykreślono: BOMBARDIER TRANSPORTATION POLSKA SPÓŁKA Z OGRANICZONĄ ODPOWIEDZIALNOŚCIĄ, Wrocław, Polska 930110125; Wpisano: ALSTOM POJAZDY SZYNOWE SPÓŁKA Z OGRANICZONĄ ODPOWIEDZIALNOŚCIĄ, Wrocław, Polska 930110125.

(111) **258807** A. Wykreślono: BOMBARDIER TRANSPORTATION POLSKA SPÓŁKA Z OGRANICZONĄ ODPOWIEDZIALNOŚCIĄ, Wrocław, Polska 930110125; Wpisano: ALSTOM POJAZDY SZYNOWE SPÓŁKA Z OGRANICZONĄ ODPOWIEDZIALNOŚCIĄ, Wrocław, Polska 930110125.

(111) **258822** A. Wykreślono: BOMBARDIER TRANSPORTATION POLSKA SPÓŁKA Z OGRANICZONĄ ODPOWIEDZIALNOŚCIĄ, Wrocław, Polska 930110125; Wpisano: ALSTOM POJAZDY SZYNOWE SPÓŁKA Z OGRANICZONĄ ODPOWIEDZIALNOŚCIĄ, Wrocław, Polska 930110125.

(111) **258826** A. Wykreślono: BOMBARDIER TRANSPORTATION POLSKA SPÓŁKA Z OGRANICZONĄ ODPOWIEDZIALNOŚCIĄ, Wrocław, Polska 930110125; Wpisano: ALSTOM POJAZDY SZYNOWE SPÓŁKA Z OGRANICZONĄ ODPOWIEDZIALNOŚCIĄ, Wrocław, Polska 930110125.

(111) **258827** A. Wykreślono: BOMBARDIER TRANSPORTATION POLSKA SPÓŁKA Z OGRANICZONĄ ODPOWIEDZIALNOŚCIĄ, Wrocław, Polska 930110125; Wpisano: ALSTOM POJAZDY SZYNOWE SPÓŁKA Z OGRANICZONĄ ODPOWIEDZIALNOŚCIĄ, Wrocław, Polska 930110125.

(111) **258830** A. Wykreślono: BOMBARDIER TRANSPORTATION POLSKA SPÓŁKA Z OGRANICZONĄ ODPOWIEDZIALNOŚCIĄ, Wrocław, Polska 930110125; Wpisano: ALSTOM POJAZDY SZYNOWE SPÓŁKA Z OGRANICZONĄ ODPOWIEDZIALNOŚCIĄ, Wrocław, Polska 930110125.

(111) **258832** A. Wykreślono: BOMBARDIER TRANSPORTATION POLSKA SPÓŁKA Z OGRANICZONĄ ODPOWIEDZIALNOŚCIĄ, Wrocław, Polska 930110125; Wpisano: ALSTOM POJAZDY SZYNOWE SPÓŁKA Z OGRANICZONĄ ODPOWIEDZIALNOŚCIĄ, Wrocław, Polska 930110125.

(111) **258834** A. Wykreślono: BOMBARDIER TRANSPORTATION POLSKA SPÓŁKA Z OGRANICZONĄ ODPOWIEDZIALNOŚCIĄ, Wrocław, Polska 930110125; Wpisano: ALSTOM POJAZDY SZYNOWE SPÓŁKA Z OGRANICZONĄ ODPOWIEDZIALNOŚCIĄ, Wrocław, Polska 930110125.

(111) **258844** A. Wykreślono: BOMBARDIER TRANSPORTATION POLSKA SPÓŁKA Z OGRANICZONĄ ODPOWIEDZIALNOŚCIĄ, Wrocław, Polska 930110125; Wpisano: ALSTOM POJAZDY SZYNOWE SPÓŁKA Z OGRANICZONĄ ODPOWIEDZIALNOŚCIĄ, Wrocław, Polska 930110125.

(111) **258850** A. Wykreślono: BOMBARDIER TRANSPORTATION POLSKA SPÓŁKA Z OGRANICZONĄ ODPOWIEDZIALNOŚCIĄ, Wrocław, Polska 930110125; Wpisano: ALSTOM POJAZDY SZYNOWE SPÓŁKA Z OGRANICZONĄ ODPOWIEDZIALNOŚCIĄ, Wrocław, Polska 930110125.

(111) **258879** A. Wykreślono: BOMBARDIER TRANSPORTATION POLSKA SPÓŁKA Z OGRANICZONĄ ODPOWIEDZIALNOŚCIĄ, Wrocław, Polska 930110125; Wpisano: ALSTOM POJAZDY SZYNOWE SPÓŁKA Z OGRANICZONĄ ODPOWIEDZIALNOŚCIĄ, Wrocław, Polska 930110125.

(111) **258881** A. Wykreślono: BOMBARDIER TRANSPORTATION POLSKA SPÓŁKA Z OGRANICZONĄ ODPOWIEDZIALNOŚCIĄ, Wrocław, Polska 930110125; Wpisano: ALSTOM POJAZDY SZYNOWE SPÓŁKA Z OGRANICZONĄ ODPOWIEDZIALNOŚCIĄ, Wrocław, Polska 930110125.

(111) **258885** A. Wykreślono: BOMBARDIER TRANSPORTATION POLSKA SPÓŁKA Z OGRANICZONĄ ODPOWIEDZIALNOŚCIĄ, Wrocław, Polska 930110125; Wpisano: ALSTOM POJAZDY SZYNOWE SPÓŁKA Z OGRANICZONĄ ODPOWIEDZIALNOŚCIĄ, Wrocław, Polska 930110125.

(111) **259015** A. Wykreślono: BOMBARDIER TRANSPORTATION POLSKA SPÓŁKA Z OGRANICZONĄ ODPOWIEDZIALNOŚCIĄ, Wrocław, Polska 930110125; Wpisano: ALSTOM POJAZDY SZYNOWE SPÓŁKA Z OGRANICZONĄ ODPOWIEDZIALNOŚCIĄ, Wrocław, Polska 930110125.

(111) **259017** A. Wykreślono: BOMBARDIER TRANSPORTATION POLSKA SPÓŁKA Z OGRANICZONĄ ODPOWIEDZIALNOŚCIĄ, Wrocław, Polska 930110125; Wpisano: ALSTOM POJAZDY SZYNOWE SPÓŁKA Z OGRANICZONĄ ODPOWIEDZIALNOŚCIĄ, Wrocław, Polska 930110125.

(111) **259023** A. Wykreślono: BOMBARDIER TRANSPORTATION POLSKA SPÓŁKA Z OGRANICZONĄ ODPOWIEDZIALNOŚCIĄ, Wrocław, Polska 930110125; Wpisano: ALSTOM POJAZDY SZYNOWE SPÓŁKA Z OGRANICZONĄ ODPOWIEDZIALNOŚCIĄ, Wrocław, Polska 930110125.

(111) **259284** A. Wykreślono: BOMBARDIER TRANSPORTATION POLSKA SPÓŁKA Z OGRANICZONĄ ODPOWIEDZIALNOŚCIĄ, Wrocław, Polska 930110125; Wpisano: ALSTOM POJAZDY SZYNOWE SPÓŁKA Z OGRANICZONĄ ODPOWIEDZIALNOŚCIĄ, Wrocław, Polska 930110125.

(111) **259462** A. Wykreślono: BOMBARDIER TRANSPORTATION POLSKA SPÓŁKA Z OGRANICZONĄ ODPOWIEDZIALNOŚCIĄ, Wrocław, Polska 930110125; Wpisano: ALSTOM POJAZDY SZYNOWE SPÓŁKA Z OGRANICZONĄ ODPOWIEDZIALNOŚCIĄ, Wrocław, Polska 930110125.

(111) **259501** A. Wykreślono: BOMBARDIER TRANSPORTATION POLSKA SPÓŁKA Z OGRANICZONĄ ODPOWIEDZIALNOŚCIĄ, Wrocław, Polska 930110125; Wpisano: ALSTOM POJAZDY SZYNOWE SPÓŁKA Z OGRANICZONĄ ODPOWIEDZIALNOŚCIĄ, Wrocław, Polska 930110125.

(111) **260190** D. Wpisano: „W dniu 07 lutego 2023 r. na podstawie postanowienia Sądu Rejonowego Poznań – Nowe Miasto i Wilda w Poznaniu Wydział VII Gospodarczy – Rejestru Zastawów (sygn. akt PO.VII.Ns-Rej.Za 453/23/223) wpisano do Rejestru Zastawów pod pozycją 2742816 zastaw rejestrowy na prawie ochronnym udzielonym na znak towarowy R.260190 w celu zabezpieczenia wierzytelności przysługujących spółce ING BANK N.V., LONDON BRANCH z siedzibą w Londynie, Wielka Brytania wobec spółki ŻABKA POLSKA SPÓŁKA Z OGRANICZONĄ ODPOWIEDZIALNOŚCIĄ z siedzibą w Poznaniu”.

(111) **261127** A. Wykreślono: BOMBARDIER TRANSPORTATION POLSKA SPÓŁKA Z OGRANICZONĄ ODPOWIEDZIALNOŚCIĄ, Wrocław, Polska 930110125; Wpisano: ALSTOM POJAZDY SZYNOWE SPÓŁKA Z OGRANICZONĄ ODPOWIEDZIALNOŚCIĄ, Wrocław, Polska 930110125.

(111) **261130** A. Wykreślono: BOMBARDIER TRANSPORTATION POLSKA SPÓŁKA Z OGRANICZONĄ ODPOWIEDZIALNOŚCIĄ, Wrocław, Polska 930110125; Wpisano: ALSTOM POJAZDY SZYNOWE SPÓŁKA Z OGRANICZONĄ ODPOWIEDZIALNOŚCIĄ, Wrocław, Polska 930110125.

(111) **261133** A. Wykreślono: BOMBARDIER TRANSPORTATION POLSKA SPÓŁKA Z OGRANICZONĄ ODPOWIEDZIALNOŚCIĄ, Wrocław, Polska 930110125; Wpisano: ALSTOM POJAZDY SZYNOWE SPÓŁKA Z OGRANICZONĄ ODPOWIEDZIALNOŚCIĄ, Wrocław, Polska 930110125.

(111) **261134** A. Wykreślono: BOMBARDIER TRANSPORTATION POLSKA SPÓŁKA Z OGRANICZONĄ ODPOWIEDZIALNOŚCIĄ, Wrocław, Polska 930110125; Wpisano: ALSTOM POJAZDY SZYNOWE SPÓŁKA Z OGRANICZONĄ ODPOWIEDZIALNOŚCIĄ, Wrocław, Polska 930110125.

(111) **261724** A. Wykreślono: BOMBARDIER TRANSPORTATION POLSKA SPÓŁKA Z OGRANICZONĄ ODPOWIEDZIALNOŚCIĄ, Wrocław, Polska 930110125; Wpisano: ALSTOM POJAZDY SZYNOWE SPÓŁKA Z OGRANICZONĄ ODPOWIEDZIALNOŚCIĄ, Wrocław, Polska 930110125.

(111) **261725** A. Wykreślono: BOMBARDIER TRANSPORTATION POLSKA SPÓŁKA Z OGRANICZONĄ ODPOWIEDZIALNOŚCIĄ, Wrocław, Polska 930110125; Wpisano: ALSTOM POJAZDY SZYNOWE SPÓŁKA Z OGRANICZONĄ ODPOWIEDZIALNOŚCIĄ, Wrocław, Polska 930110125.

(111) **261728** A. Wykreślono: BOMBARDIER TRANSPORTATION POLSKA SPÓŁKA Z OGRANICZONĄ ODPOWIEDZIALNOŚCIĄ, Wrocław, Polska 930110125; Wpisano: ALSTOM POJAZDY SZYNOWE SPÓŁKA Z OGRANICZONĄ ODPOWIEDZIALNOŚCIĄ, Wrocław, Polska 930110125.

(111) **261748** A. Wykreślono: BOMBARDIER TRANSPORTATION POLSKA SPÓŁKA Z OGRANICZONĄ ODPOWIEDZIALNOŚCIĄ, Wrocław, Polska 930110125; Wpisano: ALSTOM POJAZDY SZYNOWE SPÓŁKA Z OGRANICZONĄ ODPOWIEDZIALNOŚCIĄ, Wrocław, Polska 930110125.

(111) **261750** A. Wykreślono: BOMBARDIER TRANSPORTATION POLSKA SPÓŁKA Z OGRANICZONĄ ODPOWIEDZIALNOŚCIĄ, Wrocław, Polska 930110125; Wpisano: ALSTOM POJAZDY SZYNOWE SPÓŁKA Z OGRANICZONĄ ODPOWIEDZIALNOŚCIĄ, Wrocław, Polska 930110125.

(111) **261753** A. Wykreślono: BOMBARDIER TRANSPORTATION POLSKA SPÓŁKA Z OGRANICZONĄ ODPOWIEDZIALNOŚCIĄ, Wrocław, Polska 930110125; Wpisano: ALSTOM POJAZDY SZYNOWE SPÓŁKA Z OGRANICZONĄ ODPOWIEDZIALNOŚCIĄ, Wrocław, Polska 930110125.

(111) **261755** A. Wykreślono: BOMBARDIER TRANSPORTATION POLSKA SPÓŁKA Z OGRANICZONĄ ODPOWIEDZIALNOŚCIĄ, Wrocław, Polska 930110125; Wpisano: ALSTOM POJAZDY SZYNOWE SPÓŁKA Z OGRANICZONĄ ODPOWIEDZIALNOŚCIĄ, Wrocław, Polska 930110125.

(111) **261757** A. Wykreślono: BOMBARDIER TRANSPORTATION POLSKA SPÓŁKA Z OGRANICZONĄ ODPOWIEDZIALNOŚCIĄ, Wrocław, Polska 930110125; Wpisano: ALSTOM POJAZDY SZYNOWE SPÓŁKA Z OGRANICZONĄ ODPOWIEDZIALNOŚCIĄ, Wrocław, Polska 930110125.

(111) **261759** A. Wykreślono: BOMBARDIER TRANSPORTATION POLSKA SPÓŁKA Z OGRANICZONĄ ODPOWIEDZIALNOŚCIĄ, Wrocław, Polska 930110125; Wpisano: ALSTOM POJAZDY SZYNOWE SPÓŁKA Z OGRANICZONĄ ODPOWIEDZIALNOŚCIĄ, Wrocław, Polska 930110125.

(111) **261761** A. Wykreślono: BOMBARDIER TRANSPORTATION POLSKA SPÓŁKA Z OGRANICZONĄ ODPOWIEDZIALNOŚCIĄ, Wrocław, Polska 930110125; Wpisano: ALSTOM POJAZDY SZYNOWE SPÓŁKA Z OGRANICZONĄ ODPOWIEDZIALNOŚCIĄ, Wrocław, Polska 930110125.

(111) **261765** A. Wykreślono: BOMBARDIER TRANSPORTATION POLSKA SPÓŁKA Z OGRANICZONĄ ODPOWIEDZIALNOŚCIĄ, Wrocław, Polska 930110125; Wpisano: ALSTOM POJAZDY SZYNOWE SPÓŁKA Z OGRANICZONĄ ODPOWIEDZIALNOŚCIĄ, Wrocław, Polska 930110125.

(111) **262853** A. Wykreślono: BOMBARDIER TRANSPORTATION POLSKA SPÓŁKA Z OGRANICZONĄ ODPOWIEDZIALNOŚCIĄ, Wrocław, Polska 930110125; Wpisano: ALSTOM POJAZDY SZYNOWE SPÓŁKA Z OGRANICZONĄ ODPOWIEDZIALNOŚCIĄ, Wrocław, Polska 930110125.

(111) **262886** A. Wykreślono: IP BRAND MANAGEMENT SPÓŁKA Z OGRANICZONĄ ODPOWIEDZIALNOŚCIĄ SPÓŁKA KOMANDYTOWA, Warszawa, Polska 142405847; Wpisano: AMBRA BRANDS SPÓŁKA Z OGRANICZONĄ ODPOWIEDZIALNOŚCIĄ, Warszawa, Polska 142405847.

(111) **262887** A. Wykreślono: IP BRAND MANAGEMENT SPÓŁKA Z OGRANICZONĄ ODPOWIEDZIALNOŚCIĄ SPÓŁKA KOMANDYTOWA, Warszawa, Polska 142405847; Wpisano: AMBRA BRANDS SPÓŁKA Z OGRANICZONĄ ODPOWIEDZIALNOŚCIĄ, Warszawa, Polska 142405847.

(111) **264051** A. Wykreślono: BOMBARDIER TRANSPORTATION POLSKA SPÓŁKA Z OGRANICZONĄ ODPOWIEDZIALNOŚCIĄ, Wrocław, Polska 930110125; Wpisano: ALSTOM POJAZDY SZYNOWE SPÓŁKA Z OGRANICZONĄ ODPOWIEDZIALNOŚCIĄ, Wrocław, Polska 930110125.

(111) **265068** A. Wykreślono: GNIOTPOL SPÓŁKA Z OGRANICZONĄ ODPOWIEDZIALNOŚCIĄ ZAKŁAD KURZNIE, Kurznie, Polska 160097389; Wpisano: GT TRAILERS SPÓŁKA Z OGRANICZONĄ ODPOWIEDZIALNOŚCIĄ, Kurznie, Polska 532424981.

(111) **265327** A. Wykreślono: PARK WODNY BANIA SPÓŁKA Z OGRANICZONĄ ODPOWIEDZIALNOŚCIĄ, Białka Tatrzańska, Polska 120256363; Wpisano: PARK WODNY BANIA SPÓŁKA AKCYJNA, Białka Tatrzańska, Polska 362500216.

(111) **265553** A. Wykreślono: GNIOTPOL SPÓŁKA Z OGRANICZONĄ ODPOWIEDZIALNOŚCIĄ ZAKŁAD KURZNIE, Kurznie, Polska 160097389; Wpisano: GT TRAILERS SPÓŁKA Z OGRANICZONĄ ODPOWIEDZIALNOŚCIĄ, Kurznie, Polska 532424981.

(111) **267586** A. Wykreślono: PEEK & CLOPPENBURG KG, DUSSELDORF, Niemcy; Wpisano: CBM Creative Brands Marken GmbH, Zürich, Szwajcaria.

(111) **277130** D. Wpisano: „W dniu 07 lutego 2023 r. na podstawie postanowienia Sądu Rejonowego Poznań – Nowe Miasto i Wilda w Poznaniu Wydział VII Gospodarczy – Rejestru Zastawów (sygn. akt PO.VII.Ns-Rej.Za 536/23/885) wpisano do Rejestru Zastawów pod pozycją 2742811 zastaw rejestrowy na prawie ochronnym udzielonym na znak towarowy R.277130 w celu zabezpieczenia wierzytelności przysługujących spółce ING BANK N.V., LONDON BRANCH z siedzibą w Londynie, Wielka Brytania wobec spółki ŻABKA POLSKA SPÓŁKA Z OGRANICZONĄ ODPOWIEDZIALNOŚCIĄ z siedzibą w Poznaniu”.

(111) **275181** D. Wpisano: „W dniu 06 lutego 2023 r. na podstawie postanowienia Sądu Rejonowego Poznań – Nowe Miasto i Wilda w Poznaniu Wydział VII Gospodarczy – Rejestru Zastawów (sygn. akt PO.VII.Ns-Rej.Za 531/23/880) wpisano do Rejestru Zastawów pod pozycją 2742618 zastaw rejestrowy na prawie ochronnym udzielonym na znak towarowy R.275181 w celu zabezpieczenia wierzytelności przysługujących spółce ING BANK N.V., LONDON BRANCH z siedzibą w Londynie, Wielka Brytania wobec spółki ŻABKA POLSKA SPÓŁKA Z OGRANICZONĄ ODPOWIEDZIALNOŚCIĄ z siedzibą w Poznaniu”.

(111) **275853** A. Wykreślono: INSTYTUT CHEMICZNEJ PRZERÓBKI WĘGLA, Zabrze, Polska 000025945; Wpisano: INSTYTUT TECHNOLOGII PALIWI I ENERGII, Zabrze, Polska 000025945.

(111) **275974** A. Wykreślono: PRZEDSIĘBIORSTWO PRODUKCYJNO-HANDLOWO-USŁUGOWE FENETRA BOGUSŁAW I MAREK KOZUBAL SPÓŁKA JAWNA, Mrowla, Polska 690532290; Wpisano: MIĘSPEK BRACIA KOZUBAL SPÓŁKA JAWNA, Mrowla, Polska 690532290.

(111) **277202** A. Wykreślono: KOMPANIA DOMOWA SPÓŁKA Z OGRANICZONĄ ODPOWIEDZIALNOŚCIĄ, Warszawa, Polska 146923869; Wpisano: KOMPANIA DOMOWA 1 SPÓŁKA Z OGRANICZONĄ ODPOWIEDZIALNOŚCIĄ, Warszawa, Polska 521614782.

(111) **277202** D. Wpisano: „Na mocy umowy licencyjnej z dnia 24.06.2022 r. udzielono pełnej i niewyłącznej licencji na używanie znaku towarowego R.277202 przez p. MARIUSZA SAWONIEWSKIEGO zam. w Białystok, Polska na czas określony, tj. na okres 4 lat.”

(111) **279294** A. Wykreślono: INSTYTUT CHEMICZNEJ PRZERÓBKI WĘGLA, Zabrze, Polska 000025945; Wpisano: INSTYTUT TECHNOLOGII PALIWI I ENERGII, Zabrze, Polska 000025945.

(111) **279740** A. Wykreślono: NOVET SPÓŁKA JAWNA KACZMAREK I WSPÓLNICY, Gospodarz, Polska 471369683; Wpisano: NOVET SPÓŁKA Z OGRANICZONĄ ODPOWIEDZIALNOŚCIĄ, Gospodarz, Polska 471369683.



(111) **280020** A. Wykreślono: GNIOTPOL SPÓŁKA Z OGRANICZONĄ ODPOWIEDZIALNOŚCIĄ ZAKŁAD KURZNIĘ, Kurznie, Polska 160097389; Wpisano: GT TRAILERS SPÓŁKA Z OGRANICZONĄ ODPOWIEDZIALNOŚCIĄ, Kurznie, Polska 532424981.

(111) **282933** A. Wykreślono: INSTYTUT CHEMICZNEJ PRZEBÓRKI WĘGLA, Zabrze, Polska 000025945; POLCHAR SPÓŁKA Z OGRANICZONĄ ODPOWIEDZIALNOŚCIĄ, Police, Polska 271515547; Wpisano: INSTYTUT TECHNOLOGII PALIW I ENERGII, Zabrze, Polska 000025945; POLCHAR SPÓŁKA Z OGRANICZONĄ ODPOWIEDZIALNOŚCIĄ, Police, Polska 271515547.

(111) **283249** A. Wykreślono: PRUSZYŃSKI HENRYK HANBUD HENRYK PRUSZYŃSKI, Bielsk Podlaski, Polska 050091446; Wpisano: HANBUD SPÓŁKA Z OGRANICZONĄ ODPOWIEDZIALNOŚCIĄ, Bielsk Podlaski, Polska 385461607.

(111) **283863** A. Wykreślono: ROZMUS JAROSŁAW JARO-POL, Kozy, Polska 072703754; Wpisano: EKAMEDICA SPÓŁKA Z OGRANICZONĄ ODPOWIEDZIALNOŚCIĄ SPÓŁKA KOMANDYTOWA, Kozy, Polska 363628556.

(111) **284624** A. Wykreślono: ROZMUS JAROSŁAW JARO-POL, Kozy, Polska 072703754; Wpisano: EKAMEDICA SPÓŁKA Z OGRANICZONĄ ODPOWIEDZIALNOŚCIĄ SPÓŁKA KOMANDYTOWA, Kozy, Polska 363628556.

(111) **290875** A. Wykreślono: AGENCJA ROZWOJU MIASTA SPÓŁKA AKCYJNA, KRAKÓW, Polska; Wpisano: ARENA KRAKÓW SPÓŁKA AKCYJNA, Kraków, Polska 351143147.

(111) **292322** A. Wykreślono: AQUAFORM SPÓŁKA AKCYJNA, Kijewo, Polska 630260414; Wpisano: ARMATURA KRAKÓW SPÓŁKA AKCYJNA, Kraków, Polska 351376420.

(111) **292551** A. Wykreślono: DOLFOS PETS SPÓŁKA Z OGRANICZONĄ ODPOWIEDZIALNOŚCIĄ SPÓŁKA KOMANDYTOWA, Piotrków Trybunalski, Polska 360508449; Wpisano: DOLFOS PETS SPÓŁKA Z OGRANICZONĄ ODPOWIEDZIALNOŚCIĄ, Piotrków Trybunalski, Polska 360508449.

(111) **297244** A. Wykreślono: INSTYTUT CHEMICZNEJ PRZEBÓRKI WĘGLA, Zabrze, Polska 000025945; Wpisano: INSTYTUT TECHNOLOGII PALIW I ENERGII, Zabrze, Polska 000025945.

(111) **298923** D. Wpisano: „W dniu 06 lutego 2023 r. na podstawie postanowienia Sądu Rejonowego Poznań – Nowe Miasto i Wilda w Poznaniu Wydział VII Gospodarczy – Rejestru Zastawów (sygn. akt PO.VII.Ns-Rej.Za 496/23/710) wpisano do Rejestru Zastawów pod pozycją 2742591 zastaw rejestrowy na prawie ochronnym udzielonym na znak towarowy R.298923 w celu zabezpieczenia wierzytelności przysługujących spółce ING BANK N.V., LONDON BRANCH z siedzibą w Londynie, Wielka Brytania wobec spółki ŻABKA POLSKA SPÓŁKA Z OGRANICZONĄ ODPOWIEDZIALNOŚCIĄ z siedzibą w Poznaniu”.

(111) **300014** A. Wykreślono: AGENCJA ROZWOJU MIASTA SPÓŁKA AKCYJNA, KRAKÓW, Polska; Wpisano: ARENA KRAKÓW SPÓŁKA AKCYJNA, Kraków, Polska 351143147.

(111) **304628** A. Wykreślono: Peek & Cloppenburg KG, Düsseldorf, Niemcy; Wpisano: CBM Creative Brands Marken GmbH, Zürich, Szwajcaria.

(111) **312217** A. Wykreślono: TATRA CLUB 2000 HOTEL BELVEDERE SPÓŁKA Z OGRANICZONĄ ODPOWIEDZIALNOŚCIĄ, Zakopane, Polska 492001590; Wpisano: TMS SPARTACO SPÓŁKA Z OGRANICZONĄ ODPOWIEDZIALNOŚCIĄ, Warszawa, Polska 369590866.

(111) **312493** A. Wykreślono: Peek & Cloppenburg KG, Düsseldorf, Niemcy; Wpisano: CBM Creative Brands Marken GmbH, Zürich, Szwajcaria.

(111) **313376** A. Wykreślono: EXTRADACH SPÓŁKA Z OGRANICZONĄ ODPOWIEDZIALNOŚCIĄ SPÓŁKA KOMANDYTOWA, Szczecin, Polska 320561535; Wpisano: EXTRADACH Spółka z ograniczoną odpowiedzialnością, Szczecin, Polska 320561535.

(111) **313571** A. Wykreślono: GOLEC HENRYK, GOLEC JACEK HENPOL SPÓŁKA CYWILNA, Wrocław, Polska 020475058; Wpisano: HENPOL SPÓŁKA Z OGRANICZONĄ ODPOWIEDZIALNOŚCIĄ, Wrocław, Polska 020475058.

(111) **315013** A. Wykreślono: REF SPÓŁKA Z OGRANICZONĄ ODPOWIEDZIALNOŚCIĄ 18 SPÓŁKA KOMANDYTOWA, Warszawa, Polska 015693520; Wpisano: OKĘCIE PARK SPÓŁKA Z OGRANICZONĄ ODPOWIEDZIALNOŚCIĄ, Warszawa, Polska.

(111) **318583** D. Wpisano: „W dniu 06 lutego 2023 r. na podstawie postanowienia Sądu Rejonowego Poznań – Nowe Miasto i Wilda w Poznaniu Wydział VII Gospodarczy – Rejestru Zastawów (sygn. akt PO.VII.Ns-Rej.Za 457/23/827) wpisano do Rejestru Zastawów pod pozycją 2742627 zastaw rejestrowy na prawie ochronnym udzielonym na znak towarowy R.318583 w celu zabezpieczenia wierzytelności przysługujących spółce ING BANK N.V., LONDON BRANCH z siedzibą w Londynie, Wielka Brytania wobec spółki ŻABKA POLSKA SPÓŁKA Z OGRANICZONĄ ODPOWIEDZIALNOŚCIĄ z siedzibą w Poznaniu”.

(111) **319638** A. Wykreślono: PETS DOLFOS SPÓŁKA Z OGRANICZONĄ ODPOWIEDZIALNOŚCIĄ SPÓŁKA KOMANDYTOWA, Piotrków Trybunalski, Polska 360508449; Wpisano: DOLFOS PETS SPÓŁKA Z OGRANICZONĄ ODPOWIEDZIALNOŚCIĄ, Piotrków Trybunalski, Polska 360508449.

(111) **319639** A. Wykreślono: PETS DOLFOS SPÓŁKA Z OGRANICZONĄ ODPOWIEDZIALNOŚCIĄ SPÓŁKA KOMANDYTOWA, Piotrków Trybunalski, Polska 360508449; Wpisano: DOLFOS PETS SPÓŁKA Z OGRANICZONĄ ODPOWIEDZIALNOŚCIĄ, Piotrków Trybunalski, Polska 360508449.

(111) **321935** A. Wykreślono: PETS DOLFOS SPÓŁKA Z OGRANICZONĄ ODPOWIEDZIALNOŚCIĄ SPÓŁKA KOMANDYTOWA, Piotrków Trybunalski, Polska 360508449; Wpisano: DOLFOS PETS SPÓŁKA Z OGRANICZONĄ ODPOWIEDZIALNOŚCIĄ, Piotrków Trybunalski, Polska 360508449.

(111) **323551** A. Wykreślono: NOVET SPÓŁKA JAWNA KACZMAREK I WSPÓLNICY, Gospodarz, Polska 471369683; Wpisano: NOVET SPÓŁKA Z OGRANICZONĄ ODPOWIEDZIALNOŚCIĄ, Gospodarz, Polska 471369683.

(111) **325404** A. Wykreślono: HENRYK PRUSZYŃSKI, HANBUD, Bielsk Podlaski, Polska 050091446; Wpisano: HANBUD SPÓŁKA Z OGRANICZONĄ ODPOWIEDZIALNOŚCIĄ, Bielsk Podlaski, Polska 385461607.

(111) **326399** A. Wykreślono: MIKOMAX SPÓŁKA Z OGRANICZONĄ ODPOWIEDZIALNOŚCIĄ SPÓŁKA KOMANDYTOWA, Łódź, Polska 100761902; Wpisano: MIKOMAX SPÓŁKA Z OGRANICZONĄ ODPOWIEDZIALNOŚCIĄ, Łódź, Polska 100703371.

(111) **326596** A. Wykreślono: NOVET SPÓŁKA JAWNA KACZMAREK I WSPÓLNICY, Gospodarz, Polska 471369683; Wpisano: NOVET SPÓŁKA Z OGRANICZONĄ ODPOWIEDZIALNOŚCIĄ, Gospodarz, Polska 471369683.

(111) **328152** A. Wykreślono: TARSAGO MEDIA GROUP SPÓŁKA Z OGRANICZONĄ ODPOWIEDZIALNOŚCIĄ, Warszawa, Polska 146499510; Wpisano: ARGONAUTS MEDIA GROUP SPÓŁKA Z OGRANICZONĄ ODPOWIEDZIALNOŚCIĄ, Warszawa, Polska 146499510.

(111) **328841** A. Wykreślono: NOVET SPÓŁKA JAWNA KACZMAREK I WSPÓLNICY, Gospodarz, Polska 471369683; Wpisano: NOVET SPÓŁKA Z OGRANICZONĄ ODPOWIEDZIALNOŚCIĄ, Gospodarz, Polska 471369683.

(111) **329798** A. Wykreślono: MARCIN ADAM ZAJĄC, Kamienik, Polska; Wpisano: MARCIN ZAJĄC, Katowice, Polska.

(111) **330532** A. Wykreślono: TORUS SPÓŁKA Z OGRANICZONĄ ODPOWIEDZIALNOŚCIĄ SPÓŁKA KOMANDYTOWA, Gdańsk, Polska 192747394; Wpisano: TORUS FORMAT SPÓŁKA Z OGRANICZONĄ ODPOWIEDZIALNOŚCIĄ SPÓŁKA KOMANDYTOWA, Gdańsk, Polska 384831083.

(111) **333456** A. Wykreślono: LUX PROPERTY SPÓŁKA Z OGRANICZONĄ ODPOWIEDZIALNOŚCIĄ, Poznań, Polska 383459807; Wpisano: RAFAŁ KORDYLAK, Poznań, Polska.

(111) **335989** A. Wykreślono: MORENA METAL SPÓŁKA Z OGRANICZONĄ ODPOWIEDZIALNOŚCIĄ, Warszawa, Polska 362660121; Wpisano: MORENAMETAL 2 SPÓŁKA Z OGRANICZONĄ ODPOWIEDZIALNOŚCIĄ, Pustelnik, Polska 522934388.

(111) **337990** D. Wpisano: „W dniu 06 lutego 2023 r. na podstawie postanowienia Sądu Rejonowego Poznań – Nowe Miasto i Wilda w Poznaniu Wydział VII Gospodarczy – Rejestru Zastawów (sygn. akt PO.VII.Ns-Rej.Za 527/23/965) wpisano do Rejestru Zastawów pod pozycją 2742631 zastaw rejestrowy na prawie ochronnym udzielonym na znak towarowy R.337990 w celu zabezpieczenia wierzytelności przysługujących spółce ING BANK N.V., LONDON BRANCH z siedzibą w Londynie, Wielka Brytania wobec spółki ŻABKA POLSKA SPÓŁKA Z OGRANICZONĄ ODPOWIEDZIALNOŚCIĄ z siedzibą w Poznaniu”.

(111) **337991** D. Wpisano: „W dniu 06 lutego 2023 r. na podstawie postanowienia Sądu Rejonowego Poznań – Nowe Miasto i Wilda w Poznaniu Wydział VII Gospodarczy – Rejestru Zastawów (sygn. akt PO.VII.Ns-Rej.Za 528/23/366) wpisano do Rejestru Zastawów pod pozycją 2742621 zastaw rejestrowy na prawie ochronnym udzielonym na znak towarowy R.337991 w celu zabezpieczenia wierzytelności przysługujących spółce ING BANK N.V., LONDON BRANCH z siedzibą w Londynie, Wielka Brytania wobec spółki ŻABKA POLSKA SPÓŁKA Z OGRANICZONĄ ODPOWIEDZIALNOŚCIĄ z siedzibą w Poznaniu”.

(111) **339924** A. Wykreślono: HENRYK PRUSZYŃSKI, HANBUD, Bielsk Podlaski, Polska 050091446; Wpisano: HANBUD SPÓŁKA Z OGRANICZONĄ ODPOWIEDZIALNOŚCIĄ, Bielsk Podlaski, Polska 385461607.

(111) **341132** A. Wykreślono: RAFAŁ STACH, LAWWISE, Jędrlicze, Polska; Wpisano: LAWWISE NAKIELNY STACH PARTNERZY ADWOKACI I RADCCOWIE PRAWNI SPÓŁKA PARTNERSKA, Kraków, Polska 522532477.

(111) **346559** D. Wpisano: „W dniu 06 lutego 2023 r. na podstawie postanowienia Sądu Rejonowego Poznań – Nowe Miasto i Wilda w Poznaniu Wydział VII Gospodarczy – Rejestru Zastawów (sygn. akt PO.VII.Ns-Rej.Za 484/23/587) wpisano do Rejestru Zastawów pod pozycją 2742624 zastaw rejestrowy na prawie ochronnym udzielonym na znak towarowy R.346559 w celu zabezpieczenia wierzytelności przysługujących spółce ING BANK N.V., LONDON BRANCH z siedzibą w Londynie, Wielka Brytania wobec spółki ŻABKA POLSKA SPÓŁKA Z OGRANICZONĄ ODPOWIEDZIALNOŚCIĄ z siedzibą w Poznaniu”.

(111) **346560** D. Wpisano: „W dniu 07 lutego 2023 r. na podstawie postanowienia Sądu Rejonowego Poznań – Nowe Miasto i Wilda w Poznaniu Wydział VII Gospodarczy – Rejestru Zastawów (sygn. akt PO.VII.Ns-Rej.Za 475/23/667) wpisano do Rejestru Zastawów pod pozycją 2742780 zastaw rejestrowy na prawie ochronnym udzielonym na znak towarowy R.346560 w celu zabezpieczenia wierzytelności przysługujących spółce ING BANK N.V., LONDON BRANCH z siedzibą w Londynie, Wielka Brytania wobec spółki ŻABKA POLSKA SPÓŁKA Z OGRANICZONĄ ODPOWIEDZIALNOŚCIĄ z siedzibą w Poznaniu”.

(111) **349857** A. Wykreślono: ADVERMAX SPÓŁKA Z OGRANICZONĄ ODPOWIEDZIALNOŚCIĄ, Wrocław, Polska 364729236; Wpisano: VALLMO SPÓŁKA Z OGRANICZONĄ ODPOWIEDZIALNOŚCIĄ, Wrocław, Polska 521222987.

(111) **349902** A. Wykreślono: EXTRADACH SPÓŁKA Z OGRANICZONĄ ODPOWIEDZIALNOŚCIĄ SPÓŁKA KOMANDYTOWA, Szczecin, Polska 320561535; Wpisano: EXTRADACH Spółka z ograniczoną odpowiedzialnością, Szczecin, Polska 320561535.

(111) **350702** A. Wykreślono: TORUS SPÓŁKA Z OGRANICZONĄ ODPOWIEDZIALNOŚCIĄ SPÓŁKA KOMANDYTOWA, Gdańsk, Polska 192747394; Wpisano: TORUS FORMAT SPÓŁKA Z OGRANICZONĄ ODPOWIEDZIALNOŚCIĄ SPÓŁKA KOMANDYTOWA, Gdańsk, Polska 384831083.

(111) **352966** D. Wpisano: „W dniu 07 lutego 2023 r. na podstawie postanowienia Sądu Rejonowego Poznań – Nowe Miasto i Wilda w Poznaniu Wydział VII Gospodarczy – Rejestru Zastawów (sygn. akt PO.VII.Ns-Rej.Za 452/23/822) wpisano do Rejestru Zastawów pod pozycją 2742817 zastaw rejestrowy na prawie ochronnym udzielonym na znak towarowy R.352966 w celu zabezpieczenia wierzytelności przysługujących spółce ING BANK N.V., LONDON BRANCH z siedzibą w Londynie, Wielka Brytania wobec spółki ŻABKA POLSKA SPÓŁKA Z OGRANICZONĄ ODPOWIEDZIALNOŚCIĄ z siedzibą w Poznaniu”.

(111) **353067** A. Wykreślono: DOLFOS PETS SPÓŁKA Z OGRANICZONĄ ODPOWIEDZIALNOŚCIĄ SPÓŁKA KOMANDYTOWA, Piotrków Trybunalski, Polska 360508449; Wpisano: DOLFOS PETS SPÓŁKA Z OGRANICZONĄ ODPOWIEDZIALNOŚCIĄ, Piotrków Trybunalski, Polska 360508449.

(111) **354162** A. Wykreślono: MICHAŁ ŁOZIŃSKI, EVENT-BAR, Szczecin, Polska 320715228; Wpisano: POSHE DRINKS SPÓŁKA Z OGRANICZONĄ ODPOWIEDZIALNOŚCIĄ, Szczecin, Polska 388726934.

(111) **354673** A. Wykreślono: DOLFOS SPÓŁKA Z OGRANICZONĄ ODPOWIEDZIALNOŚCIĄ SPÓŁKA KOMANDYTOWA, Piotrków Trybunalski, Polska 592305301; Wpisano: DOLFOS SPÓŁKA Z OGRANICZONĄ ODPOWIEDZIALNOŚCIĄ, Piotrków Trybunalski, Polska 592305301.

#### REJESTRACJA MIĘDZYNARODOWA UZNANA NA TERYTORIUM RZECZYPOSPOLITEJ POLSKIEJ

*Poniższe zestawienie zawiera kolejno: numer rejestracji międzynarodowej (w przypadku konwersji – oznaczono literą K), określenie znaku towarowego przedstawionego w postaci liter bądź cyfr albo, jeżeli znak jest znakiem graficznym lub zawiera elementy graficzne, wskazanie symboli klas elementów graficznych znaku (CFE), określenie klas towarowych, nazwisko i imię bądź nazwę uprawnionego, jego miejsce zamieszkania lub siedzibę oraz kod kraju, datę rejestracji międzynarodowej lub datę późniejszego wyznaczenia, datę zamieszczenia informacji o tej rejestracji w Biuletynie Urzędu Patentowego oraz datę notyfikacji bądź datę notyfikacji późniejszego wyznaczenia.*

(111) **1332963** (540) JOIN UP  
(531) CFE: 27.05.01 (511) 39, 43  
(732) Товариство з обмеженою відповідальністю „DZHAIN AP!”,  
vul. Kharkivske shose, bud. 201-203, lit. 2 A, m. Kyiv 02121 (UA)  
(151) 2022 05 04 (441) 2022 09 19 (581) 2022 09 01

(111) **1334511** (540) WALTER SARAJEVSKI CEVAP  
(531) CFE: 01.01.01, 05.03.20,  
05.13.08, 11.01.01, 27.05.01, 29.01.13 (511) 29, 43  
(732) Momir Paunić, Cetinjska 5, 11250 Beograd (RS)  
(151) 2022 07 11 (441) 2022 09 19 (581) 2022 09 01

(111) **1335819** (540) Join UP!  
(531) CFE: 24.17.04, 27.05.01, 28.05.00 (511) 39, 43  
(732) Товариство з обмеженою відповідальністю „DZHAIN AP!”,  
vul. Kharkivske shose, bud. 201-203, lit. 2 A, m. Kyiv 02121 (UA)  
(151) 2022 05 04 (441) 2022 09 19 (581) 2022 09 01

(111) <b>1376670</b>	(540) PhosFeed	(511) 1, 6, 31, 39, 44
(732) OCP S.A, 2 rue Al Abtal, Hay Erraha-Casablanca (MA)		
(151) 2022 07 27	(441) 2022 09 19	(581) 2022 09 01
(111) <b>1415245</b>	(540) VICTRESS	(511) 18, 25, 35
(732) Vimala Rajavelu, PO BOX 5146, Lyneham ACT 2602 (AU)		
(151) 2019 10 08	(441) 2022 06 06	(581) 2022 05 19
(111) <b>1456354</b>	(540) M GALLERY	
(531) CFE: 26.04.05, 26.11.02, 27.05.09, 29.01.13		(511) 36
(732) ACCOR, 82 rue Henri Farman, F-92130 Issy-les-Moulineaux (FR)		
(151) 2022 08 16	(441) 2022 09 19	(581) 2022 09 01
(111) <b>1465887</b>	(540) LOOKFANTASTIC	(511) 35
(732) Lookfantastic.com. Ltd, Unit A1 Portland Business Park, Portland Road Hove, East Sussex BN3 5RY (GB)		
(151) 2020 03 31	(441) 2020 05 04	(581) 2020 04 16
(111) <b>1550797</b>	(540) TREILER	(511) 12
(732) Jean Eiler, Daimler Str. 19, 75433 Maulbronn (DE)		
(151) 2020 07 22	(441) 2022 07 25	(581) 2022 07 07
(111) <b>1552484</b>	(540) NORNICKEL	
(531) CFE: 27.05.01		(511) 1, 6, 9, 14, 35, 37
(732) Public Joint-Stock Company Mining and Metallurgical Company Norilsk Nickel, ul. Morozova 1, Dudinka, Taimyr Dolgano-Nenets District, RU-647000 Krasnoyarsk Krai (RU)		
(151) 2021 04 30	(441) 2021 06 28	(581) 2021 06 10
(111) <b>1593278</b>	(540) MORBIDELLI	(511) 12, 35
(732) POWERLINK TECHNOLOGY and Investment Company Limited, Unit D, 12/F Seabright Plaza, 9-23 Shell Street, North Point, Hong Kong (CN)		
(151) 2021 01 12	(441) 2021 06 14	(581) 2021 05 27
(111) <b>1621251</b>	(540) MORION	
(531) CFE: 26.03.23, 27.05.01, 29.01.12		(511) 34
(732) « Lex Tobacco Company » LLC, Kurghinyan lane 13, apt. 32, Malatia-Sebastia 0068 Yerevan (AM)		
(151) 2022 07 07	(441) 2022 09 19	(581) 2022 09 01
(111) <b>1637559</b>	(540) DEMOCRAT LEX	
(531) CFE: 03.01.02, 19.03.24, 24.01.03, 29.01.15		(511) 34
(732) « Lex Tobacco Company » LLC, Kurghinyan Street 13, apt. 32, Malatia-Sebastia 0068 Yerevan (AM)		
(151) 2022 07 07	(441) 2022 09 19	(581) 2022 09 01
(111) <b>1680293</b>	(540) RENOTON	(511) 19, 37
(732) Wienerberger AG, Wienerbergerplatz 1, A-1100 Wien (AT)		
(151) 2022 07 06	(441) 2022 09 19	(581) 2022 09 01
(111) <b>1680294</b>	(540) SENSATON	(511) 19, 37
(732) Wienerberger AG, Wienerbergerplatz 1, A-1100 Wien (AT)		
(151) 2022 07 06	(441) 2022 09 19	(581) 2022 09 01
(111) <b>1680443</b>	(540) TALLIN	(511) 5
(732) FARMALIDER, S.A., Aragoneses 15, E-28108 ALCOBENDAS (MADRID) (ES)		
(151) 2022 05 25	(441) 2022 09 19	(581) 2022 09 01
(111) <b>1680627</b>	(540) silencare	
(531) CFE: 27.05.01		(511) 11
(732) CUORI ELECTRICAL APPLIANCES (GROUP) CO. LTD., No. 48 Developing Road, Zhouxiang Town, Cixi City, Zhejiang (CN)		
(151) 2022 07 12	(441) 2022 09 19	(581) 2022 09 01
(111) <b>1680642</b>	(540) R.U.R.	(511) 9, 28, 41
(732) EAGLELINE LIMITED, The Victoria Centre, Unit 2, Lower Ground Floor, Valletta Road, Mosta (MT)		
(151) 2022 04 27	(441) 2022 09 19	(581) 2022 09 01
(111) <b>1680742</b>	(540) Egyptian Fibers Company .Efco	
(531) CFE: 05.05.20, 26.04.05, 26.11.03, 26.13.25, 27.05.01, 28.01.00		(511) 16, 27
(732) Egyptian Fibers Company-EFCO, 10 th of Ramadan City, Industrial area zone A1, Sharkia (EG)		
(151) 2022 06 01	(441) 2022 09 19	(581) 2022 09 01
(111) <b>1680805</b>	(540) SAUCHEF	
(531) CFE: 26.04.02, 27.05.09, 29.01.13		(511) 30
(732) VEYSEL ÜNAL, Çayyolu Dodurga Mah., Sebat Sitesi 80/2B, Çankaya / Ankara (TR)		
(151) 2022 07 26	(441) 2022 09 19	(581) 2022 09 01
(111) <b>1680865</b>		
(531) CFE: 03.07.17, 24.15.21, 29.01.12		(511) 39
(732) China Cargo Airlines Ltd., No. 1279 Hangcheng Road, Jichang Zhen, Pudong New District, Shanghai (CN)		
(151) 2022 06 21	(441) 2022 09 19	(581) 2022 09 01
(111) <b>1680870</b>	(540) MUFFIK	
(531) CFE: 21.01.14, 27.05.01		(511) 10, 27, 28, 35
(732) MUFFIK s.r.o., Podolská 401/50, CZ-147 00 Praha 4, Podolí (CZ)		
(151) 2022 03 07	(441) 2022 09 19	(581) 2022 09 01
(111) <b>1680891</b>	(540) MEXLLER	(511) 12
(732) Hebei Yesfree Bicycle Manufactory Co., Ltd., The East of Xiandai Road, the north of modern new industrial park, Quzhou County, Handan City, 057250 Hebei Province (CN)		
(151) 2022 07 08	(441) 2022 09 19	(581) 2022 09 01
(111) <b>1680955</b>	(540) Casarte	(511) 35
(732) HAIER GROUP CORPORATION, Haier Industrial Park, Haier Road, Qingdao Hi-Tech Industrial Park, 266101 Shandong Province (CN)		
(151) 2022 06 06	(441) 2022 09 19	(581) 2022 09 01
(111) <b>1681033</b>	(540) DAFA MESH	(511) 24
(732) Changshu Dafa Warp Knitting Co.,Ltd, No. 18 Longteng Road, Tonggang Industrial Park, Meili Town, Changshu City, 215500 Jiangsu Province (CN)		
(151) 2022 07 15	(441) 2022 09 19	(581) 2022 09 01
(111) <b>1681125</b>	(540) Lia Hair	
(531) CFE: 26.11.01, 27.05.01, 29.01.12		(511) 3
(732) Zer Zeytincilik Tarım Ürünleri Gıda Sanayi ve Ticaret Anonim Sirketi, İncilipinar Mahallesi, Ali Fuat Cebesoy Bulvarı, Doktolar Sitesi, C Blok, No: 47 Daire: 306, TR-27090 Sehitkamil / Gaziantep (TR)		
(151) 2022 05 05	(441) 2022 09 26	(581) 2022 09 08
(111) <b>1681191</b>	(540) BONVI	(511) 12
(732) Hebei Yesfree Bicycle Manufactory Co., Ltd., The East of Xiandai Road, The north of modern new industrial park, Quzhou County, Handan City, 057250 Hebei Province (CN)		
(151) 2022 07 08	(441) 2022 09 26	(581) 2022 09 08
(111) <b>1682489</b>	(540) CALIVITA	(511) 3, 5, 16, 35
(732) CV PRODUCTS s.r.o., Bajzova 9/A, Bratislava (SK)		
(151) 2022 04 01	(441) 2022 10 03	(581) 2022 09 15
(111) <b>1682505</b>	(540) LUMINOUS H2	
(531) CFE: 26.01.01, 27.05.01, 27.07.01, 29.01.12		(511) 7, 9
(732) TATSUNO CORPORATION, 2-6 Mita 3-chome, Minato-ku, Tokyo 108-0073 (JP)		
(151) 2022 04 06	(441) 2022 10 03	(581) 2022 09 15
(111) <b>1682582</b>	(540) CROWN BEEF PREMIUM QUALITY	
(531) CFE: 01.01.03, 03.04.04, 24.01.05, 24.09.03, 24.13.09, 27.05.01, 29.01.13		(511) 29
(732) Polfood GmbH, Ludwig-Prandtl-Str. 31, 12526 Berlin (DE)		
(151) 2022 06 22	(441) 2022 10 03	(581) 2022 09 15

(111) <b>1682590</b>	(540) VO		
(531) CFE: 27.05.15		(511) 32	
(732) Vollgas Beverage (Shanghai) Co., Ltd., Room 504-07, 5th Floor, West Building No. 1, 29 Jiatai Road, Shanghai Pilot Free Trade Zone (CN)			
(151) 2022 06 13	(441) 2022 10 03	(581) 2022 09 15	
(111) <b>1683554</b>			
(531) CFE: 26.13.25		(511) 28	
(732) Yancheng Dafeng District Gangfeng Fitness Equipment Co., Ltd, Building 13, SME Park, Cao Miao Town, Dafeng District, Yancheng City, Jiangsu Province (CN)			
(151) 2022 03 18	(441) 2022 10 03	(581) 2022 09 15	
(111) <b>1683701</b>	(540) Spišská Pálenica SLIVOVICA RESERVA		
(531) CFE: 24.03.07, 25.01.15, 27.05.01, 29.01.14		(511) 33	
(732) GAS Familia, s. r. o. Stará Ľubovňa, Prešovská 8, SK-064 01 Stará Ľubovňa (SK)			
(151) 2022 05 23	(441) 2022 10 03	(581) 2022 09 15	
(111) <b>1683823</b>	(540) VoVaFarm	(511) 31	
(732) VOVAFARM AGRICULTURE HIGH TECHNOLOGY JOINT STOCK COMPANY, 436/14 Cach Mang Thang 8, Ward 11, District 3, Ho Chi Minh City (VN)			
(151) 2022 05 31	(441) 2022 10 03	(581) 2022 09 15	
(111) <b>1683832</b>	(540) TRAIN AWESOME	(511) 9, 42	
(732) ASGARD EQUITY HOLDINGS LLC, 4616 25TH AVE NE PMB 770, Seattle WA 98105 (US)			
(151) 2022 08 01	(441) 2022 10 03	(581) 2022 09 15	
(111) <b>1683850</b>	(540) COACHTOPIA	(511) 3, 4, 8, 9, 14, 16, 18, 20, 21, 24, 25, 28, 35, 43	
(732) Coach IP Holdings LLC, 10 Hudson Yards, New York NY 10001 (US)			
(151) 2022 01 28	(441) 2022 10 03	(581) 2022 09 15	
(111) <b>1683869</b>	(540) COMV!		
(531) CFE: 15.09.25, 24.17.04, 27.03.15, 27.05.01, 29.01.12		(511) 7, 8, 9, 10, 11, 21, 26	
(732) Globaltronics GmbH & Co. KG, Bei den Mühren 5, 20457 Hamburg (DE)			
(151) 2022 02 08	(441) 2022 10 03	(581) 2022 09 15	
(111) <b>1683889</b>	(540) Saint Barth		
(531) CFE: 27.05.01, 29.01.04		(511) 18	
(732) LANIKAI S.r.l., Via Francesco Nullo 1, I-24128 BERGAMO (IT)			
(151) 2022 03 30	(441) 2022 10 03	(581) 2022 09 15	
(111) <b>1683891</b>			
(531) CFE: 26.01.06, 26.05.01, 29.01.12		(511) 9, 35, 38, 42	
(732) compleet group GmbH, Alter Hof 5, 80331 München (DE)			
(151) 2022 04 20	(441) 2022 10 03	(581) 2022 09 15	



## G. SPROSTOWANIA INFORMACJI OPUBLIKOWANYCH W WIADOMOŚCIACH URZĘDU PATENTOWEGO

*Poniższe zestawienie zawiera kolejno: numer, którego sprostowanie dotyczy, oraz treść sprostowania.*

### ZNAKI TOWAROWE

514807 w WUP nr 18/2023 na stronie 99 w sekcji Decyzje o odmowie udzielenia prawa wydane po ogłoszeniu o zgłoszeniu lub ujawnieniu zgłoszenia na stronie internetowej UPRP  
opublikowano:  
(210) 514807 U

Informacja ta nie powinna zostać opublikowana.