



URZĄD PATENTOWY  
RZECZYPOSPOLITEJ POLSKIEJ

27/2023

# WIADOMOŚCI

## Urzędu Patentowego



# SPIS TREŚCI

## TABLE OF CONTENTS

### CZĘŚĆ I OGŁOSZENIA O UDZIELONYCH PRAWACH

#### PART I PUBLICATIONS OF RIGHTS GRANTED

##### A. WYNAŁAZKI

##### A. INVENTIONS

---

###### PATENTY

###### PATENTS

Udzielone prawa (od nr 243 131 do nr 243 148)  
*Rights granted (from N° 243 131 to N° 243 148)* . . . . . 4

Wpisy i zmiany w rejestrze nieuwzględnione w innych samodzielnych ogłoszeniach  
*Entries and changes to the Register not published in other separate publications* . . . . . 7

---

###### DODATKOWE PRAWA OCHRONNE

###### SUPPLEMENTARY RIGHTS OF PROTECTION

Wyjątek od ochrony przyznanej na podstawie dodatkowego świadectwa ochronnego  
*SPC Manufacturing Waiver* . . . . . 8

---

###### PATENTY EUROPEJSKIE

###### EUROPEAN PATENTS

Złożone tłumaczenia patentów europejskich  
*Filing of translations of European patents* . . . . . 8

Wygaśnięcie prawa  
*Lapse of the right* . . . . . 9

Decyzje o zmianie, uchynieniu lub stwierdzeniu nieważności decyzji opublikowanych w Wiadomościach Urzędu Patentowego  
*Decisions on the change, reversal or declaring invalid the decisions published in „Wiadomości Urzędu Patentowego”*  
*[Communications of the Patent Office]* . . . . . 10

Wpisy i zmiany w rejestrze nieuwzględnione w innych samodzielnych ogłoszeniach  
*Entries and changes to the Register not published in other separate publications* . . . . . 10

---

##### B. WZORY UŻYTKOWE

##### B. UTILITY MODELS

---

###### PRAWA OCHRONNE NA WZORY UŻYTKOWE

###### RIGHTS OF PROTECTION FOR UTILITY MODELS

Udzielone prawa (od nr 73 050 do nr 73 057)  
*Rights granted (from N° 73 050 to N° 73 057)* . . . . . 13

---

##### C. WZORY PRZEMYSŁOWE

##### C. INDUSTRIAL DESIGNS

---

###### PRAWA Z REJESTRACJI WZORÓW PRZEMYSŁOWYCH

###### RIGHTS IN REGISTRATION FOR INDUSTRIAL DESIGNS

Udzielone prawa (od nr 28 690 do nr 28 701)  
*Rights granted (from N° 28 690 to N° 28 701)* . . . . . 15

Wygaśnięcie prawa  
*Lapse of the right* . . . . . 17

---

##### D. ZNAKI TOWAROWE

##### D. TRADEMARKS

---

###### PRAWA OCHRONNE NA ZNAKI TOWAROWE

###### PROTECTION RIGHTS FOR TRADEMARKS

Udzielone prawa (od nr 362 501 do nr 362 564)  
*Rights granted (from N° 362 501 to N° 362 564)* . . . . . 18

Przedłużenie prawa  
*Extension of the right* . . . . . 37

Decyzje o odmowie udzielenia prawa wydane po ogłoszeniu o zgłoszeniu lub ujawnieniu zgłoszenia na stronie internetowej Urzędu Patentowego RP  
*Decisions on the refusal to grant the right issued after the publication of the application or disclosure of the application on the Polish Patent Office's website* . . . . . 39

<b>Decyzje o umorzeniu postępowania w sprawie udzielenia prawa wydane po ogłoszeniu o zgłoszeniu lub ujawnieniu zgłoszenia na stronie internetowej Urzędu Patentowego RP</b>	
<i>Decision on the discontinuance of the proceedings on granting the right after the publication of the application or disclosure of the application on the Polish Patent Office's website</i>	39
<b>Decyzje stwierdzające wygaśnięcie decyzji o udzieleniu prawa</b>	
<i>Decisions declaring the decision on the grant of the right lapsed</i>	39
<b>Wygaśnięcie prawa</b>	
<i>Lapse of the right</i>	39
<b>Wpisy i zmiany w rejestrze nieuwzględnione w innych samodzielnych ogłoszeniach</b>	
<i>Entries and changes to the Register not published in other separate publications</i>	39
<b>Rejestracja międzynarodowa uznana na terytorium Rzeczypospolitej Polskiej</b>	
<i>International registrations recognised in the territory of the Republic of Poland</i>	42



# WIADOMOŚCI

## Urzędu Patentowego RP

---

Warszawa, dnia 3 lipca 2023 r.

Nr 27

---

CZĘŚĆ I

OGŁOSZENIA O UDZIELONYCH PRAWACH



## A. WYNAŁAZKI

Cyfrowe kody identyfikujące (według normy WIPO ST. 9), które poprzedzają informacje dotyczące wynalazków oznaczają:

- (11) – numer patentu, dodatkowego prawa ochronnego lub patentu europejskiego
- (21) – numer zgłoszenia
- (22) – data zgłoszenia
- (23) – dane dotyczące pierwszeństwa z wystawy (data i oznaczenie wystawy)
- (30) – dane dotyczące pierwszeństwa konwencyjnego (numer zgłoszenia priorytetowego, data wniesienia zgłoszenia priorytetowego, kod kraju)
- (41) – data ogłoszenia o zgłoszeniu
- (51) – symbol Międzynarodowej Klasyfikacji Patentowej
- (54) – tytuł wynalazku
- (61) – numer patentu głównego
- (62) – numer zgłoszenia macierzystego (pod którym dane zgłoszenie było ogłoszone)
- (68) – numer patentu podstawowego dla dodatkowego prawa ochronnego
- (71) – nazwisko i imię lub nazwa zgłaszającego; dodatkowo wskazana jest miejscowość zamieszkania oraz kraj zgłaszającego (kod kraju)
- (72) – nazwisko i imię twórcy; dodatkowo wskazana jest miejscowość zamieszkania oraz kraj twórcy (kod kraju)
- (73) – nazwisko i imię lub nazwa uprawnionego; dodatkowo wskazana jest miejscowość zamieszkania lub siedziba oraz kraj uprawnionego (kod kraju)
- (76) – nazwisko i imię twórcy będącego jednocześnie uprawnionym; dodatkowo wskazana jest miejscowość zamieszkania oraz kraj uprawnionego (kod kraju)
- (86) – data i numer zgłoszenia międzynarodowego
- (87) – data i numer publikacji zgłoszenia międzynarodowego
- (93) – numer i data pierwszego zezwolenia na wprowadzenie na rynek produktu objętego dodatkowym prawem ochronnym oraz wskazanie organu, który zezwolenie wydał
- (94) – data, od której powstaje i czas trwania dodatkowego prawa ochronnego
- (95) – oznaczenie produktu opisanego w zezwoleniu na wprowadzenie na rynek produktu objętego dodatkowym prawem ochronnym
- (97) – data i numer publikacji patentu europejskiego
- (98) – data złożenia wniosku o przedłużenie obowiązywania dodatkowego prawa ochronnego

Przed cyfrowym kodem identyfikującym (11) lub przed numerem patentu umieszczone są literowo-cyfrowe kody identyfikujące (kod rodzaju dokumentu), zgodnie z przyjętymi symbolami (wg normy WIPO ST. 16):

- (A1) – Ogłoszenie o zgłoszeniu wynalazku
- (B1) – Patent
- (B3) – Patent dodatkowy do patentu
- (B5) – Opis patentowy zmodyfikowany po sprzeciwie/zmieniony w postępowaniu o unieważnienie patentu
- (B6) – Opis patentowy po ograniczeniu przez uprawnionego
- (T3) – Tłumaczenie na język polski patentu europejskiego
- (T4) – Poprawione tłumaczenie patentu europejskiego
- (T5) – Tłumaczenie patentu europejskiego zmienionego po sprzeciwie
- (T6) – Tłumaczenie patentu europejskiego zmienionego po ograniczeniu przez uprawnionego

### PATENTY

#### UDZIELONE PRAWA

(od nr 243 131 do nr 243 148)

<sup>w)</sup> część zgłoszenia będzie rozpatrywana jako zgłoszenie wzoru użytkowego

- (B1) (11) **243131** (41) 2020 07 27
- (51) **A01B 39/14** (2006.01)
- A01B 39/28** (2006.01)
- (21) 428685 (22) 2019 01 26

- (72) ZARZECKA KRYSZYNA, Siedlce (PL);  
DOMAŃSKI ŁUKASZ, Siedlce (PL);  
MALAGA-TOBOŁA URSZULA, Kraków (PL);  
GUGAŁA MAREK, Mozolice Duże (PL);  
KAPELA KRZYSZTOF, Siedlce (PL);  
NIEWĘGŁOWSKI MAREK, Siedlce (PL);  
FINDURA PAVOL, Nitra (SK)
- (73) UNIWERSYTET PRZYRODNICZO-HUMANISTYCZNY  
W SIEDLCACH, Siedlce (PL); UNIWERSYTET ROLNICZY  
IM. HUGONA KOŁŁĄTAJA W KRAKOWIE, Kraków (PL)
- (54) Dwubelkowy obsypnik z dłutem drenującym

(B1) (11) **243147** (41) 2022 07 25  
 (51) **A47G 21/18** (2006.01)  
**B29D 23/00** (2006.01)  
**B65G 47/00** (2006.01)  
 (21) 436680 (22) 2021 01 18  
 (72) GIELNIEWSKI ADAM, Trablice (PL);  
 OWCZAREK RADOSŁAW, Radom (PL);  
 UGREWICZ GRZEGORZ, Radom (PL);  
 ZAŁĘCKI ROBERT, Radom (PL)  
 (73) INTERNATIONAL TOBACCO MACHINERY POLAND  
 SPÓŁKA Z OGRANICZONĄ ODPOWIEDZIALNOŚCIĄ, Radom (PL)  
 (54) Urządzenie składające i układ do składania papierowych rurek  
 teleskopowych

(B1) (11) **243148** (41) 2021 10 18  
 (51) **A61F 2/64** (2006.01)  
 (21) 433598 (22) 2020 04 17  
 (72) WESOŁOWSKI PAWEŁ, Zgorzelec (PL); TRZCIŃSKI PIOTR,  
 Ocice (PL); WIĘCKOWSKI GRZEGORZ, Luboń (PL)  
 (73) CONTUR 2000 SPÓŁKA Z OGRANICZONĄ  
 ODPOWIEDZIALNOŚCIĄ, Lubań (PL)  
 (54) Proteza kolana

(B1) (11) **243140** (41) 2022 01 10  
 (51) **A61K 31/122** (2006.01)  
**A61K 33/38** (2006.01)  
**A61P 31/02** (2006.01)  
**A61P 31/04** (2006.01)  
**A01N 59/16** (2006.01)  
**A01N 31/16** (2006.01)  
**A01P 1/00** (2006.01)  
 (21) 437226 (22) 2021 03 07  
 (72) KRYCHOWIAK-MAŚNICKA MARTA, Gdańsk (PL);  
 KRÓLICKA ALEKSANDRA, Gdańsk (PL);  
 PALUSZKIEWICZ EWA, Pruszcz Gdański (PL);  
 BIELICKA-GIEŁDOŃ ALEKSANDRA, Gdańsk (PL)  
 (73) UNIWERSYTET GDAŃSKI, Gdańsk (PL);  
 POLITECHNIKA GDAŃSKA, Gdańsk (PL)  
 (54) Mieszanka 1,4-naftochinonu i nanocząstek srebra do zastoso-  
 wania medycznego jako środek przeciwbakteryjny do zwalczania  
*Pseudomonas aeruginosa*

(B1) (11) **243136** (41) 2022 08 29  
 (51) **B23K 20/12** (2006.01)  
 (21) 437156 (22) 2021 02 26  
 (72) MYŚLIWIEC PIOTR, Kraków (PL);  
 BOCHNIAK WŁODZIMIERZ, Kraków (PL); KORBEL ANDRZEJ,  
 Kraków (PL); ŚLIWA ROMANA EWA, Łańcut (PL)  
 (73) POLITECHNIKA RZESZOWSKA  
 IM. IGNACEGO ŁUKASIEWICZA, Rzeszów (PL)  
 (54) Sposób zgrzewania mechanicznego

(B1) (11) **243143** (41) 2021 11 22  
 (51) **B62D 55/104** (2006.01)  
**B60G 13/02** (2006.01)  
**B60G 7/02** (2006.01)  
 (21) 433997 (22) 2020 05 19  
 (72) WOCCA PIOTR, Kleszczów (PL);  
 TOMASZEWSKI STANISŁAW, Gliwice (PL)  
 (73) OŚRODEK BADAWCZO-ROZWOJOWY  
 URZĄDZEŃ MECHANICZNYCH OBRUM  
 SPÓŁKA Z OGRANICZONĄ ODPOWIEDZIALNOŚCIĄ, Gliwice (PL)  
 (54) Amortyzator cierny zintegrowany w osi wahacza koła jezdnego

(B1) (11) **243146** (41) 2021 08 02  
 (51) **B66C 1/10** (2006.01)  
**B22C 9/02** (2006.01)  
**B22C 21/00** (2006.01)  
 (21) 432793 (22) 2020 01 31

(72) THONI LOTHAR, Jakobsbad (CH)  
 (73) THONI ALUTEC SPÓŁKA Z OGRANICZONĄ  
 ODPOWIEDZIALNOŚCIĄ, Stalowa Wola (PL)  
 (54) Kotwa nośna do mocowania zawiesi do przenoszenia form  
 odlewniczych wykonanych z mas formierskich i sposób mocowania  
 kotew w formach odlewniczych wykonanych z mas formierskich

(B1) (11) **243137** (41) 2022 09 05  
 (51) **C05G 3/40** (2020.01)  
**C05G 5/35** (2020.01)  
**A01G 22/05** (2018.01)  
**A01C 21/00** (2006.01)  
 (21) 437166 (22) 2021 03 01  
 (72) CHOJNACKA KATARZYNA, Gajków (PL);  
 WITEK-KROWIAK ANNA, Wrocław (PL); SKRZYPCZAK DAWID,  
 Wrocław (PL); IZYDORCZYK GRZEGORZ, Krzepice (PL);  
 MIKULA KATARZYNA, Chełmek (PL); LIGAS BARTOSZ, Kłodzko (PL)  
 (73) POLITECHNIKA WROCŁAWSKA, Wrocław (PL)  
 (54) Sposób biofortyfikowania owoców pomidora

(B1) (11) **243138** (41) 2023 02 20  
 (51) **C05G 3/80** (2020.01)  
**C05D 9/02** (2006.01)  
**C05F 1/00** (2006.01)  
 (21) 438750 (22) 2021 08 16  
 (72) CHOJNACKA KATARZYNA, Gajków (PL);  
 WITEK-KROWIAK ANNA, Wrocław (PL); SKRZYPCZAK DAWID,  
 Wrocław (PL); MIKULA KATARZYNA, Chełmek (PL);  
 IZYDORCZYK GRZEGORZ, Krzepice (PL); SZOPA DANIEL,  
 Wrocław (PL); KUŁAŻYŃSKI MAREK, Wrocław (PL)  
 (73) POLITECHNIKA WROCŁAWSKA, Wrocław (PL)  
 (54) Sposób wytwarzania nawozu azotowego z mikroelementami

(B1) (11) **243139** (41) 2021 12 20  
 (51) **E21B 7/18** (2006.01)  
**E21B 7/04** (2006.01)  
**E21C 25/60** (2006.01)  
 (21) 438173 (22) 2021 06 16  
 (72) MAKÓWKA JANUSZ, Katowice (PL);  
 KABIESZ JÓZEF, Katowice (PL)  
 (73) GŁÓWNY INSTYTUT GÓRNICZWA, Katowice (PL)  
 (54) Głowica do cięcia wodą skał w otworze wiertniczym w górotworze

(B1) (11) **243133** (41) 2021 08 09  
 (51) **E21C 29/22** (2006.01)  
**E21C 35/12** (2006.01)  
**B65G 19/18** (2006.01)  
 (21) 432812 (22) 2020 02 03  
 (72) MAZURKIEWICZ ANDRZEJ, Katowice (PL);  
 TARKOWSKI ARTUR, Leszczyny (PL); KALITA MAREK, Gliwice (PL);  
 NIEŚPIAŁOWSKI KRZYSZTOF, Żernica (PL); RAWICKI NORBERT,  
 Gliwice (PL); WÓJCICKI MATEUSZ, Gliwice (PL)  
 (73) INSTYTUT TECHNIKI GÓRNICZEJ KOMAG, Gliwice (PL)  
 (54) Blokada regulowana systemu posuwu górniczego kombajnu  
 ścianowego

(B1) (11) **243134** (41) 2021 08 09  
 (51) **E21C 29/22** (2006.01)  
**E21C 35/12** (2006.01)  
**B65G 19/18** (2006.01)  
 (21) 432813 (22) 2020 02 03  
 (72) MAZURKIEWICZ ANDRZEJ, Katowice (PL);  
 TARKOWSKI ARTUR, Leszczyny (PL); KALITA MAREK, Gliwice (PL);  
 NIEŚPIAŁOWSKI KRZYSZTOF, Żernica (PL); RAWICKI NORBERT,  
 Gliwice (PL); WÓJCICKI MATEUSZ, Gliwice (PL)  
 (73) INSTYTUT TECHNIKI GÓRNICZEJ KOMAG, Gliwice (PL)  
 (54) Blokada regulowana systemu posuwu górniczego kombajnu  
 ścianowego

(B1) (11) **243141** (41) 2022 09 26  
 (51) **E21C 35/197** (2006.01)  
**E21C 35/19** (2006.01)  
**E21C 35/18** (2006.01)  
 (21) 437348 (22) 2021 03 19  
 (72) CHELUSZKA PIOTR, Zabrze (PL);  
 MIKUŁA STANISŁAW, Gliwice (PL);  
 MIKUŁA JAROSŁAW, Gliwice (PL);  
 JAGIEŁA-ZAJĄC AMADEUS, Wieszowa (PL)  
 (73) POLITECHNIKA ŚLĄSKA, Gliwice (PL)  
 (54) Stycznio-obrotowy nóż do urabiania twardych skał

(B1) (11) **243145** (41) 2021 04 06  
 (51) **E21D 23/16** (2006.01)  
**E21D 15/51** (2006.01)  
**F16K 15/18** (2006.01)  
**F15B 20/00** (2006.01)  
 (21) 431278 (22) 2019 09 26  
 (72) DIEDERICHS RYSZARD, Katowice (PL)  
 (73) CENTRUM HYDRAULIKI DOH  
 SPÓŁKA Z OGRANICZONĄ ODPOWIEDZIALNOŚCIĄ, Bytom (PL)  
 (54) Blok zaworowy dla stojaka górniczego hydraulicznego

(B1) (11) **243132** (41) 2021 01 11  
 (51) **E21F 5/04** (2006.01)  
**E21F 5/02** (2006.01)  
**E21F 17/18** (2006.01)  
**E21D 23/00** (2006.01)  
**E21D 19/00** (2006.01)  
**E21C 35/22** (2006.01)  
**G01H 17/00** (2006.01)  
 (21) 430515 (22) 2019 07 08  
 (72) BAŁAGA DOMINIK, Gliwice (PL); SIEGMUND MICHAŁ,  
 Szczekocin (PL); KALITA MAREK, Gliwice (PL);  
 BARTOSZEK SŁAWOMIR, Paniówki (PL); JASIULEK DARIUSZ,  
 Orzesze (PL); JURA JERZY, Gliwice (PL)  
 (73) INSTYTUT TECHNIKI GÓRNICZEJ KOMAG, Gliwice (PL)  
 (54) Automatyczny system zraszania górniczego wyrobiska ścianowego

(B1) (11) **243135** (41) 2021 11 15  
 (51) **F16C 11/06** (2006.01)  
**F16D 3/26** (2006.01)  
**B25J 17/00** (2006.01)  
**B25J 17/02** (2006.01)  
**B25J 18/04** (2006.01)  
**B25J 9/06** (2006.01)  
**B25J 3/00** (2006.01)  
**B25J 18/00** (2006.01)  
 (21) 433928 (22) 2020 05 12  
 (72) KACALAK WOJCIECH, Koszalin (PL); BUDNIAK ZBIGNIEW,  
 Koszalin (PL); MAJEWSKI MACIEJ, Koszalin (PL);  
 CHOMKA GRZEGORZ, Koszalin (PL)  
 (73) POLITECHNIKA KOSZALIŃSKA, Koszalin (PL)  
 (54) Przegub kulisty

(B1) (11) **243144** (41) 2020 08 10  
 (51) **G01N 33/574** (2006.01)  
**G01N 33/84** (2006.01)  
**C12Q 1/6827** (2018.01)  
**C12Q 1/6886** (2018.01)  
 (21) 432657 (22) 2020 01 23  
 (72) LENER MARCIN, Lipiany (PL); JAKUBOWSKA ANNA,  
 Szczecin (PL); MARCINIAK WOJCIECH, Szubin (PL);  
 DERKACZ RÓŻA, Godziszewo (PL); LUBIŃSKI JAN, Szczecin (PL);  
 RESZKA EDYTA, Łódź (PL); BASZUK PIOTR, Lubniewice (PL);  
 BIAŁKOWSKA KATARZYNA, Szczecin (PL);  
 PIETRZAK SANDRA, Kluczewo (PL)

(73) READ-GENE SPÓŁKA AKCYJNA, Szczecin (PL)  
 (54) Stężenie kadmu we krwi oraz wybrane genotypy jako markery  
 wykrywania wczesnego raka płuca

(B1) (11) **243142** (41) 2022 02 14  
 (51) **G10L 21/02** (2013.01)  
**G10K 11/00** (2006.01)  
**H04R 3/12** (2006.01)  
 (21) 434926 (22) 2020 08 10  
 (72) KOTUS JÓZEF, Rumia (PL); KOSTEK BOŻENA, Gdynia (PL);  
 SZWOCH GRZEGORZ, Gdańsk (PL); SZCZUKO PIOTR, Gdańsk (PL);  
 ODYA PIOTR, Gdańsk (PL)  
 (73) AMBIENT-SYSTEM  
 SPÓŁKA Z OGRANICZONĄ ODPOWIEDZIALNOŚCIĄ, Gdańsk (PL);  
 POLITECHNIKA GDAŃSKA, Gdańsk (PL)  
 (54) Układ i sposób do poprawy zrozumiałości komunikatów gło-  
 sowych w systemach komunikacyjnych

INDEKS UDZIELONYCH PATENTÓW,  
 WEDŁUG SYMBOLI MKP

Symbol MKP	Nr patentu	Symbol MKP	Nr patentu
1	2	1	2
<b>A01B 39/14</b> (2006.01)	243131	<b>C05G 5/35</b> (2020.01)	243137*
<b>A01B 39/28</b> (2006.01)	243131*	<b>C05G 3/80</b> (2020.01)	243138
<b>A01C 21/00</b> (2006.01)	243137*	<b>C12Q 1/6827</b> (2018.01)	243144*
<b>A01G 22/05</b> (2018.01)	243137*	<b>C12Q 1/6886</b> (2018.01)	243144*
<b>A01N 59/16</b> (2006.01)	243140*	<b>E21B 7/18</b> (2006.01)	243139
<b>A01N 31/16</b> (2006.01)	243140*	<b>E21B 7/04</b> (2006.01)	243139*
<b>A01P 1/00</b> (2006.01)	243140*	<b>E21C 25/60</b> (2006.01)	243139*
<b>A47G 21/18</b> (2006.01)	243147	<b>E21C 29/22</b> (2006.01)	243133
<b>A61F 2/64</b> (2006.01)	243148	<b>E21C 35/12</b> (2006.01)	243133*
<b>A61K 31/122</b> (2006.01)	243140	<b>E21C 29/22</b> (2006.01)	243134
<b>A61K 33/38</b> (2006.01)	243140*	<b>E21C 35/12</b> (2006.01)	243134*
<b>A61P 31/02</b> (2006.01)	243140*	<b>E21C 35/197</b> (2006.01)	243141
<b>A61P 31/04</b> (2006.01)	243140*	<b>E21C 35/19</b> (2006.01)	243141*
<b>B22C 9/02</b> (2006.01)	243146*	<b>E21C 35/18</b> (2006.01)	243141*
<b>B22C 21/00</b> (2006.01)	243146*	<b>E21C 35/22</b> (2006.01)	243132*
<b>B23K 20/12</b> (2006.01)	243136	<b>E21D 23/16</b> (2006.01)	243145
<b>B25J 17/00</b> (2006.01)	243135*	<b>E21D 15/51</b> (2006.01)	243145*
<b>B25J 17/02</b> (2006.01)	243135*	<b>E21D 23/00</b> (2006.01)	243132*
<b>B25J 18/04</b> (2006.01)	243135*	<b>E21D 19/00</b> (2006.01)	243132*
<b>B25J 9/06</b> (2006.01)	243135*	<b>E21F 5/04</b> (2006.01)	243132
<b>B25J 3/00</b> (2006.01)	243135*	<b>E21F 5/02</b> (2006.01)	243132*
<b>B25J 18/00</b> (2006.01)	243135*	<b>E21F 17/18</b> (2006.01)	243132*
<b>B29D 23/00</b> (2006.01)	243147*	<b>F15B 20/00</b> (2006.01)	243145*
<b>B60G 13/02</b> (2006.01)	243143*	<b>F16C 11/06</b> (2006.01)	243135
<b>B60G 7/02</b> (2006.01)	243143*	<b>F16D 3/26</b> (2006.01)	243135*
<b>B62D 55/104</b> (2006.01)	243143	<b>F16K 15/18</b> (2006.01)	243145*
<b>B65G 47/00</b> (2006.01)	243147*	<b>G01H 17/00</b> (2006.01)	243132*
<b>B65G 19/18</b> (2006.01)	243133*	<b>G01N 33/574</b> (2006.01)	243144
<b>B65G 19/18</b> (2006.01)	243134*	<b>G01N 33/84</b> (2006.01)	243144*
<b>B66C 1/10</b> (2006.01)	243146	<b>G10K 11/00</b> (2006.01)	243142*
<b>C05D 9/02</b> (2006.01)	243138*	<b>G10L 21/02</b> (2013.01)	243142
<b>C05F 1/00</b> (2006.01)	243138*	<b>H04R 3/12</b> (2006.01)	243142*
<b>C05G 3/40</b> (2020.01)	243137		

\* Patent oznaczony więcej niż jednym symbolem klasyfikacyjnym. Ogłoszenie dotyczące tego patentu można znaleźć pod symbolem klasyfikacyjnym odpowiadającym numerowi bez gwiazdki.

INDEKS NUMEROWY  
UDZIELONYCH PATENTÓW

Nr patentu	Symbol MKP	Nr patentu	Symbol MKP
1	2	1	2
243131	A01B 39/14 (2006.01)	243140	A61K 31/122 (2006.01)
243132	E21F 5/04 (2006.01)	243141	E21C 35/197 (2006.01)
243133	E21C 29/22 (2006.01)	243142	G10L 21/02 (2013.01)
243134	E21C 29/22 (2006.01)	243143	B62D 55/104 (2006.01)
243135	F16C 11/06 (2006.01)	243144	G01N 33/574 (2006.01)
243136	B23K 20/12 (2006.01)	243145	E21D 23/16 (2006.01)
243137	C05G 3/40 (2020.01)	243146	B66C 1/10 (2006.01)
243138	C05G 3/80 (2020.01)	243147	A47G 21/18 (2006.01)
243139	E21B 7/18 (2006.01)	243148	A61F 2/64 (2006.01)

WPISY I ZMIANY W REJESTRZE NIEUWZGLĘDNIONE  
W INNYCH SAMODZIELNYCH OGŁOSZENIACH

Poniższe zestawienie zawiera kolejno: numer patentu, wskazanie rubryki rejestru, charakter oraz treść wpisu. Publikacji podlegają wpisy w rejestrze dotyczące uprawnionych, twórców, praw ograniczających patent oraz sprostowania istotnych pomyłek.

Rubryka A – dane uprawnionego

Rubryka B – tytuł wynalazku

Rubryka C – dane twórców wynalazku

Rubryka D – prawa ograniczające patent

Rubryka E – wpisy uzupełniające stan prawny patentu

Rubryka F – wnioski o unieważnienie, sprzeciw oraz decyzje dotyczące patentu

Rubryka G – informacje o unieważnieniu lub wygaśnięciu patentu

(11) **198988** A. Wykreślono: GREENBET POLSKA SPÓŁKA AKCYJNA, Jaworzno, Polska 141442875; Wpisano: THOMAS CEMENTY SPÓŁKA Z OGRANICZONĄ ODPOWIEDZIALNOŚCIĄ, Warszawa, Polska 141733153.

(11) **202248** A. Wykreślono: CATERPILLAR GLOBAL MINING EUROPE GMBH, Lünen, Niemcy; Wpisano: Caterpillar Inc., Peoria, Stany Zjednoczone Ameryki.

(11) **202249** A. Wykreślono: CATERPILLAR GLOBAL MINING EUROPE GMBH, Lünen, Niemcy; Wpisano: Caterpillar Inc., Peoria, Stany Zjednoczone Ameryki.

(11) **207729** A. Wykreślono: CATERPILLAR GLOBAL MINING EUROPE GMBH, Lünen, Niemcy; Wpisano: Caterpillar Inc., Peoria, Stany Zjednoczone Ameryki.

(11) **211895** A. Wykreślono: CATERPILLAR GLOBAL MINING EUROPE GMBH, Lünen, Niemcy; Wpisano: Caterpillar Inc., Peoria, Stany Zjednoczone Ameryki.

(11) **211947** A. Wykreślono: CATERPILLAR GLOBAL MINING EUROPE GMBH, Lünen, Niemcy; Wpisano: Caterpillar Inc., Peoria, Stany Zjednoczone Ameryki.

(11) **211968** A. Wykreślono: CATERPILLAR GLOBAL MINING EUROPE GMBH, Lünen, Niemcy; Wpisano: Caterpillar Inc., Peoria, Stany Zjednoczone Ameryki.

(11) **211974** A. Wykreślono: CATERPILLAR GLOBAL MINING EUROPE GMBH, Lünen, Niemcy; Wpisano: Caterpillar Inc., Peoria, Stany Zjednoczone Ameryki.

(11) **212893** A. Wykreślono: CATERPILLAR GLOBAL MINING EUROPE GMBH, Lünen, Niemcy; Wpisano: Caterpillar Inc., Peoria, Stany Zjednoczone Ameryki.

(11) **213291** A. Wykreślono: INSTYTUT TECHNOLOGII MATERIAŁÓW ELEKTRONICZNYCH, Warszawa, Polska 000039025; Wpisano: SIEĆ BADAWCZA ŁUKASIEWICZ – INSTYTUT MIKROELEKTRONIKI I FOTONIKI, Warszawa, Polska 387374918.

(11) **216162** A. Wykreślono: CATERPILLAR GLOBAL MINING EUROPE GMBH, Lünen, Niemcy; Wpisano: Caterpillar Inc., Peoria, Stany Zjednoczone Ameryki.

(11) **217681** A. Wykreślono: CATERPILLAR GLOBAL MINING EUROPE GMBH, Lünen, Niemcy; Wpisano: Caterpillar Inc., Peoria, Stany Zjednoczone Ameryki.

(11) **218099** A. Wykreślono: INSTYTUT TECHNOLOGII MATERIAŁÓW ELEKTRONICZNYCH, Warszawa, Polska 000039025; INSTYTUT CERAMIKI I MATERIAŁÓW BUDOWLANYCH, Warszawa, Polska 000056377; NANO CARBON SPÓŁKA Z OGRANICZONĄ ODPOWIEDZIALNOŚCIĄ, Warszawa, Polska 145873046; Wpisano: SIEĆ BADAWCZA ŁUKASIEWICZ – INSTYTUT MIKROELEKTRONIKI I FOTONIKI, Warszawa, Polska 387374918; INSTYTUT CERAMIKI I MATERIAŁÓW BUDOWLANYCH, Warszawa, Polska 000056377; NANO CARBON SPÓŁKA Z OGRANICZONĄ ODPOWIEDZIALNOŚCIĄ, Warszawa, Polska 145873046.

(11) **218232** A. Wykreślono: INSTYTUT TECHNOLOGII MATERIAŁÓW ELEKTRONICZNYCH, Warszawa, Polska 000039025; Wpisano: SIEĆ BADAWCZA ŁUKASIEWICZ – INSTYTUT MIKROELEKTRONIKI I FOTONIKI, Warszawa, Polska 387374918.

(11) **219207** A. Wykreślono: INSTYTUT TECHNOLOGII MATERIAŁÓW ELEKTRONICZNYCH, Warszawa, Polska 000039025; Wpisano: SIEĆ BADAWCZA ŁUKASIEWICZ – INSTYTUT MIKROELEKTRONIKI I FOTONIKI, Warszawa, Polska 387374918.

(11) **221535** A. Wykreślono: CATERPILLAR GLOBAL MINING EUROPE GMBH, Lünen, Niemcy; Wpisano: Caterpillar Inc., Peoria, Stany Zjednoczone Ameryki.

(11) **222519** A. Wykreślono: INSTYTUT TECHNOLOGII MATERIAŁÓW ELEKTRONICZNYCH, Warszawa, Polska 000039025; Wpisano: SIEĆ BADAWCZA ŁUKASIEWICZ – INSTYTUT MIKROELEKTRONIKI I FOTONIKI, Warszawa, Polska 387374918.

(11) **223961** A. Wykreślono: INSTYTUT TECHNOLOGII MATERIAŁÓW ELEKTRONICZNYCH, Warszawa, Polska 000039025; Wpisano: SIEĆ BADAWCZA ŁUKASIEWICZ – INSTYTUT MIKROELEKTRONIKI I FOTONIKI, Warszawa, Polska 387374918.

(11) **224343** A. Wykreślono: INSTYTUT TECHNOLOGII MATERIAŁÓW ELEKTRONICZNYCH, Warszawa, Polska 000039025; Wpisano: SIEĆ BADAWCZA ŁUKASIEWICZ – INSTYTUT MIKROELEKTRONIKI I FOTONIKI, Warszawa, Polska 387374918.

(11) **224442** A. Wykreślono: INSTYTUT TECHNOLOGII MATERIAŁÓW ELEKTRONICZNYCH, Warszawa, Polska 000039025; Wpisano: SIEĆ BADAWCZA ŁUKASIEWICZ – INSTYTUT MIKROELEKTRONIKI I FOTONIKI, Warszawa, Polska 387374918.

(11) **224534** A. Wykreślono: INSTYTUT TECHNOLOGII MATERIAŁÓW ELEKTRONICZNYCH, Warszawa, Polska 000039025; Wpisano: SIEĆ BADAWCZA ŁUKASIEWICZ – INSTYTUT MIKROELEKTRONIKI I FOTONIKI, Warszawa, Polska 387374918.

(11) **226041** A. Wykreślono: INSTYTUT TECHNOLOGII MATERIAŁÓW ELEKTRONICZNYCH, Warszawa, Polska 000039025; Wpisano: SIEĆ BADAWCZA ŁUKASIEWICZ – INSTYTUT MIKROELEKTRONIKI I FOTONIKI, Warszawa, Polska 387374918.

(11) **226157** A. Wykreślono: INSTYTUT TECHNOLOGII MATERIAŁÓW ELEKTRONICZNYCH, Warszawa, Polska 000039025; Wpisano: SIEĆ BADAWCZA ŁUKASIEWICZ – INSTYTUT MIKROELEKTRONIKI I FOTONIKI, Warszawa, Polska 387374918.

(11) **229711** A. Wykreślono: INSTYTUT TECHNOLOGII MATERIAŁÓW ELEKTRONICZNYCH, Warszawa, Polska 000039025; Wpisano: SIEĆ BADAWCZA ŁUKASIEWICZ – INSTYTUT MIKROELEKTRONIKI I FOTONIKI, Warszawa, Polska 387374918.



(11) **229934** A. Wykreślono: INSTYTUT TECHNOLOGII MATERIAŁÓW ELEKTRONICZNYCH, Warszawa, Polska 000039025; Wpisano: SIEĆ BADAWCZA ŁUKASIEWICZ – INSTYTUT MIKROELEKTRONIKI I FOTONIKI, Warszawa, Polska 387374918.

(11) **231032** A. Wykreślono: INSTYTUT TECHNOLOGII MATERIAŁÓW ELEKTRONICZNYCH, Warszawa, Polska 000039025; Wpisano: SIEĆ BADAWCZA ŁUKASIEWICZ – INSTYTUT MIKROELEKTRONIKI I FOTONIKI, Warszawa, Polska 387374918.

(11) **232461** A. Wykreślono: INSTYTUT TECHNOLOGII MATERIAŁÓW ELEKTRONICZNYCH, Warszawa, Polska 000039025; Wpisano: SIEĆ BADAWCZA ŁUKASIEWICZ – INSTYTUT MIKROELEKTRONIKI I FOTONIKI, Warszawa, Polska 387374918.

(11) **234396** A. Wykreślono: SIEĆ BADAWCZA ŁUKASIEWICZ – INSTYTUT TECHNOLOGII MATERIAŁÓW ELEKTRONICZNYCH, Warszawa, Polska 000039025; Wpisano: SIEĆ BADAWCZA ŁUKASIEWICZ – INSTYTUT MIKROELEKTRONIKI I FOTONIKI, Warszawa, Polska 387374918.

(11) **240104** A. Wykreślono: SOLARIS LASER SPÓŁKA AKCYJNA, Warszawa, Polska 002050976; Wpisano: Dover Europe Sàrl, Vernier, Szwajcaria.

(11) **240879** A. Wykreślono: KALINOWSKI SŁAWOMIR ZAKŁAD PRODUKCYJNO-HANDLOWO-USŁUGOWY SŁAWPOL, Bronowo Kmiecie, Polska 610388443; Wpisano: SŁAWPOL SPÓŁKA Z OGRANICZONĄ ODPOWIEDZIALNOŚCIĄ, Bronowo Kmiecie, Polska 524052333.

(11) **241092** A. Wykreślono: POLITECHNIKA ŚLĄSKA, Gliwice, Polska 000001637; TAURON INWESTYCJE SPÓŁKA Z OGRANICZONĄ ODPOWIEDZIALNOŚCIĄ, Będzin, Polska 522447033; Wpisano: POLITECHNIKA ŚLĄSKA, Gliwice, Polska 000001637; TAURON INWESTYCJE SPÓŁKA Z OGRANICZONĄ ODPOWIEDZIALNOŚCIĄ, Będzin, Polska 522447033.

(11) **241520** A. Wykreślono: POLSKI BANK KOMÓREK MACIERZYSTYCH SPÓŁKA AKCYJNA, Warszawa, Polska 017452559; Wpisano: POLSKI BANK KOMÓREK MACIERZYSTYCH SPÓŁKA Z OGRANICZONĄ ODPOWIEDZIALNOŚCIĄ, Warszawa, Polska 017452559.

## DODATKOWE PRAWA OCHRONNE

### WYJĄTEK OD OCHRONY PRYZNANEJ NA PODSTAWIE DODATKOWEGO ŚWIADECTWA OCHRONNEGO

W dniu 12.06.2023 r. Zakłady Farmaceutyczne Polpharma S.A., z siedzibą ul. Pelplińska 19, 83-200 Starogard Gdański, Polska złożyły aktualizację istniejącego powiadomienia z dnia 10.02.2023 r. o wyjątku od ochrony przyznanej na podstawie dodatkowego świadectwa ochronnego o numerze RD.0112 dla produktu o nazwie „dapagliflozyna” określając jako cel wytwarzania produktu jego wywóz. Jako państwo członkowskie, w którym ma mieć miejsce wytwarzanie w celu wywozu oraz planowane pierwsze działanie powiązane przed rozpoczęciem wytwarzania została wskazana Polska. Jako numer referencyjny pozwolenia na dopuszczenie do obrotu lub równoważny dokument w państwie trzecim wywozu wskazano: Kanada 02528975, 02528983, 02536153, 02536161.

## PATENTY EUROPEJSKIE

### ZŁOŻONE TŁUMACZENIA PATENTÓW EUROPEJSKICH

*Poniższe zestawienie zawiera kolejno: rodzaj tłumaczenia patentu europejskiego chronionego na terytorium Rzeczypospolitej Polskiej opisany kodem dokumentu, datę publikacji o udzieleniu patentu europejskiego, rok wydania i numer Europejskiego Biuletynu Patentowego, w którym ogłoszono o udzieleniu patentu, numer patentu europejskiego.*

(T5) (97) 10 02 2016	2016/06	EP 2242831 B1
(T3) (97) 01 03 2023	2023/09	EP 2354709 B1
(T5) (97) 22 07 2015	2015/30	EP 2437869 B1
(T5) (97) 24 10 2018	2018/43	EP 2650194 B1
(T5) (97) 19 02 2020	2020/08	EP 2713709 B1
(T3) (97) 01 03 2023	2023/09	EP 2953971 B1
(T5) (97) 24 04 2019	2019/17	EP 3016520 B1
(T5) (97) 07 02 2018	2018/06	EP 3030504 B1
(T3) (97) 22 02 2023	2023/08	EP 3043938 B1
(T5) (97) 13 11 2019	2019/46	EP 3063182 B1
(T3) (97) 01 03 2023	2023/09	EP 3095075 B1
(T5) (97) 11 03 2020	2020/11	EP 3164520 B1
(T3) (97) 08 03 2023	2023/10	EP 3166999 B1
(T3) (97) 01 03 2023	2023/09	EP 3198098 B1
(T5) (97) 12 09 2018	2018/37	EP 3228756 B1
(T3) (97) 19 04 2023	2023/16	EP 3253343 B1
(T3) (97) 25 01 2023	2023/04	EP 3263785 B1
(T3) (97) 08 03 2023	2023/10	EP 3269244 B1
(T3) (97) 15 03 2023	2023/11	EP 3290043 B1
(T3) (97) 12 10 2022	2022/41	EP 3291651 B1
(T5) (97) 04 03 2020	2020/10	EP 3303632 B1
(T3) (97) 18 01 2023	2023/03	EP 3327091 B1
(T3) (97) 01 03 2023	2023/09	EP 3336650 B1
(T3) (97) 01 02 2023	2023/05	EP 3337477 B1
(T3) (97) 01 03 2023	2023/09	EP 3337646 B1
(T3) (97) 11 01 2023	2023/02	EP 3361886 B1
(T3) (97) 22 02 2023	2023/08	EP 3374291 B1
(T3) (97) 22 02 2023	2023/08	EP 3420039 B1
(T5) (97) 11 03 2020	2020/11	EP 3462839 B1
(T3) (97) 01 03 2023	2023/09	EP 3501272 B1
(T3) (97) 28 12 2022	2022/52	EP 3507300 B1
(T3) (97) 26 10 2022	2022/43	EP 3509558 B1
(T3) (97) 11 01 2023	2023/02	EP 3535340 B1
(T3) (97) 04 01 2023	2023/01	EP 3536978 B1
(T3) (97) 28 12 2022	2022/52	EP 3578734 B1
(T3) (97) 04 01 2023	2023/01	EP 3613609 B1
(T3) (97) 15 03 2023	2023/11	EP 3615347 B1
(T3) (97) 01 03 2023	2023/09	EP 3624971 B1
(T3) (97) 26 04 2023	2023/17	EP 3632154 B1
(T3) (97) 28 12 2022	2022/52	EP 3632419 B1
(T3) (97) 02 11 2022	2022/44	EP 3656691 B1
(T3) (97) 29 03 2023	2023/13	EP 3663015 B1
(T3) (97) 15 03 2023	2023/11	EP 3680196 B1
(T3) (97) 08 02 2023	2023/06	EP 3724395 B1
(T3) (97) 08 02 2023	2023/06	EP 3731449 B1
(T3) (97) 01 03 2023	2023/09	EP 3737139 B1
(T3) (97) 31 08 2022	2022/35	EP 3750175 B1
(T3) (97) 25 01 2023	2023/04	EP 3759088 B1
(T3) (97) 25 01 2023	2023/04	EP 3768669 B1
(T3) (97) 08 03 2023	2023/10	EP 3778885 B1
(T3) (97) 11 05 2022	2022/19	EP 3782939 B1
(T3) (97) 22 03 2023	2023/12	EP 3797511 B1
(T3) (97) 04 01 2023	2023/01	EP 3802034 B1
(T3) (97) 15 02 2023	2023/07	EP 3813561 B1

(T3) (97) 22 02 2023	2023/08	EP 3845866 B1
(T3) (97) 12 04 2023	2023/15	EP 3848618 B1
(T3) (97) 18 01 2023	2023/03	EP 3851580 B1
(T3) (97) 25 01 2023	2023/04	EP 3866587 B1
(T3) (97) 08 02 2023	2023/06	EP 3869242 B1
(T3) (97) 04 01 2023	2023/01	EP 3891429 B1
(T3) (97) 04 01 2023	2023/01	EP 3897295 B1
(T3) (97) 08 02 2023	2023/06	EP 3898557 B1
(T3) (97) 01 03 2023	2023/09	EP 3907332 B1
(T3) (97) 22 03 2023	2023/12	EP 3908272 B1
(T3) (97) 03 05 2023	2023/18	EP 3913730 B1
(T3) (97) 29 03 2023	2023/13	EP 3921365 B1
(T3) (97) 15 02 2023	2023/07	EP 3935303 B1
(T3) (97) 08 03 2023	2023/10	EP 3937415 B1
(T3) (97) 22 03 2023	2023/12	EP 3983652 B1

(T3) (11) 2037174	2021 09 01	Patent wygasł w całości.
(T3) (11) 2045763	2021 10 03	Patent wygasł w całości.
(T3) (11) 2048212	2021 09 17	Patent wygasł w całości.
(T3) (11) 2113896	2021 04 29	Patent wygasł w całości.
(T3) (11) 2166181	2021 09 21	Patent wygasł w całości.
(T3) (11) 2190540	2021 07 15	Patent wygasł w całości.
(T3) (11) 2379255	2019 12 17	Patent wygasł w całości.
(T3) (11) 2431222	2021 09 19	Patent wygasł w całości.
(T3) (11) 2431991	2021 09 20	Patent wygasł w całości.
(T3) (11) 2433835	2021 09 20	Patent wygasł w całości.
(T3) (11) 2433994	2021 09 27	Patent wygasł w całości.
(T3) (11) 2435364	2021 09 18	Patent wygasł w całości.
(T3) (11) 2437180	2021 09 08	Patent wygasł w całości.
(T3) (11) 2438830	2021 10 04	Patent wygasł w całości.
(T3) (11) 2439018	2021 09 14	Patent wygasł w całości.
(T3) (11) 2439679	2021 10 05	Patent wygasł w całości.
(T3) (11) 2441354	2021 10 14	Patent wygasł w całości.
(T3) (11) 2444700	2021 09 29	Patent wygasł w całości.
(T3) (11) 2444757	2021 10 23	Patent wygasł w całości.
(T3) (11) 2450314	2021 10 27	Patent wygasł w całości.
(T3) (11) 2450578	2021 10 27	Patent wygasł w całości.
(T3) (11) 2473347	2021 09 01	Patent wygasł w całości.
(T3) (11) 2474774	2021 09 02	Patent wygasł w całości.
(T3) (11) 2475889	2021 09 08	Patent wygasł w całości.
(T3) (11) 2476834	2021 10 21	Patent wygasł w całości.
(T3) (11) 2477512	2021 09 02	Patent wygasł w całości.
(T3) (11) 2477865	2021 09 06	Patent wygasł w całości.
(T3) (11) 2478109	2021 09 14	Patent wygasł w całości.
(T3) (11) 2478505	2021 09 16	Patent wygasł w całości.
(T3) (11) 2480224	2021 09 03	Patent wygasł w całości.
(T3) (11) 2480255	2021 09 22	Patent wygasł w całości.
(T3) (11) 2480584	2021 09 20	Patent wygasł w całości.
(T3) (11) 2480678	2021 09 01	Patent wygasł w całości.
(T3) (11) 2483310	2021 09 27	Patent wygasł w całości.
(T3) (11) 2483319	2021 09 30	Patent wygasł w całości.
(T3) (11) 2483488	2021 10 01	Patent wygasł w całości.
(T3) (11) 2483560	2021 09 24	Patent wygasł w całości.
(T3) (11) 2483990	2021 09 30	Patent wygasł w całości.
(T3) (11) 2484019	2021 09 30	Patent wygasł w całości.
(T3) (11) 2485609	2021 10 06	Patent wygasł w całości.
(T3) (11) 2485613	2021 10 11	Patent wygasł w całości.
(T3) (11) 2485751	2021 10 05	Patent wygasł w całości.
(T3) (11) 2485792	2021 10 11	Patent wygasł w całości.
(T3) (11) 2485891	2021 09 29	Patent wygasł w całości.
(T3) (11) 2488048	2021 10 12	Patent wygasł w całości.
(T3) (11) 2488062	2021 10 14	Patent wygasł w całości.
(T3) (11) 2488370	2021 09 29	Patent wygasł w całości.
(T3) (11) 2488575	2021 10 14	Patent wygasł w całości.
(T3) (11) 2488596	2021 10 13	Patent wygasł w całości.
(T3) (11) 2488732	2021 10 14	Patent wygasł w całości.
(T3) (11) 2488918	2021 10 12	Patent wygasł w całości.
(T3) (11) 2489303	2021 10 15	Patent wygasł w całości.
(T3) (11) 2490532	2021 10 05	Patent wygasł w całości.
(T3) (11) 2490576	2021 10 20	Patent wygasł w całości.
(T3) (11) 2490712	2021 10 12	Patent wygasł w całości.
(T3) (11) 2588204	2021 05 30	Patent wygasł w całości.
(T3) (11) 2593247	2021 05 17	Patent wygasł w całości.
(T3) (11) 2593623	2021 05 03	Patent wygasł w całości.
(T3) (11) 2601088	2021 05 16	Patent wygasł w całości.
(T3) (11) 2612618	2021 05 29	Patent wygasł w całości.
(T3) (11) 2630306	2021 05 13	Patent wygasł w całości.
(T3) (11) 2659868	2021 05 02	Patent wygasł w całości.
(T3) (11) 2666504	2021 05 24	Patent wygasł w całości.
(T3) (11) 2666985	2021 05 21	Patent wygasł w całości.
(T3) (11) 2672579	2021 05 23	Patent wygasł w całości.
(T3) (11) 2723732	2020 06 21	Patent wygasł w całości.
(T3) (11) 2839733	2020 06 20	Patent wygasł w całości.

### WYGAŚNIĘCIE PRAWA

*Poniższe zestawienie zawiera kolejno: numer wygasłego patentu europejskiego, datę wygaśnięcia oraz zakres wygaśnięcia.*

(T3) (11) 1591953	2020 04 25	Patent wygasł w całości.
(T3) (11) 1896022	2021 06 17	Patent wygasł w całości.
(T3) (11) 1912309	2021 10 05	Patent wygasł w całości.
(T3) (11) 1912310	2021 10 05	Patent wygasł w całości.
(T3) (11) 1912314	2021 10 05	Patent wygasł w całości.
(T3) (11) 1914148	2021 10 17	Patent wygasł w całości.
(T3) (11) 1914295	2021 10 11	Patent wygasł w całości.
(T3) (11) 1916682	2021 09 20	Patent wygasł w całości.
(T3) (11) 1921918	2021 09 04	Patent wygasł w całości.
(T3) (11) 1924125	2021 10 10	Patent wygasł w całości.
(T3) (11) 1927463	2021 09 03	Patent wygasł w całości.
(T3) (11) 1928457	2021 09 29	Patent wygasł w całości.
(T3) (11) 1928663	2021 09 12	Patent wygasł w całości.
(T3) (11) 1929628	2021 09 27	Patent wygasł w całości.
(T3) (11) 1931222	2021 10 04	Patent wygasł w całości.
(T3) (11) 1931705	2021 09 13	Patent wygasł w całości.
(T3) (11) 1934559	2021 09 22	Patent wygasł w całości.
(T3) (11) 1935212	2021 10 09	Patent wygasł w całości.
(T3) (11) 1937262	2021 09 28	Patent wygasł w całości.
(T3) (11) 1937626	2021 10 17	Patent wygasł w całości.
(T3) (11) 1940534	2021 10 19	Patent wygasł w całości.
(T3) (11) 1940670	2021 10 12	Patent wygasł w całości.
(T3) (11) 1942780	2021 10 13	Patent wygasł w całości.
(T3) (11) 1945082	2021 10 17	Patent wygasł w całości.
(T3) (11) 1945622	2021 10 10	Patent wygasł w całości.
(T3) (11) 1946163	2021 10 12	Patent wygasł w całości.
(T3) (11) 1946905	2021 10 19	Patent wygasł w całości.
(T3) (11) 1947924	2021 10 02	Patent wygasł w całości.
(T3) (11) 1947952	2021 10 20	Patent wygasł w całości.
(T3) (11) 1951697	2021 10 25	Patent wygasł w całości.
(T3) (11) 1951959	2021 09 15	Patent wygasł w całości.
(T3) (11) 1954798	2021 09 29	Patent wygasł w całości.
(T3) (11) 1954923	2021 10 27	Patent wygasł w całości.
(T3) (11) 1957341	2021 10 28	Patent wygasł w całości.
(T3) (11) 1957357	2021 09 27	Patent wygasł w całości.
(T3) (11) 1963151	2021 10 20	Patent wygasł w całości.
(T3) (11) 1963295	2021 10 25	Patent wygasł w całości.
(T3) (11) 1968830	2021 10 20	Patent wygasł w całości.
(T3) (11) 1969694	2021 09 11	Patent wygasł w całości.
(T3) (11) 1985535	2021 10 09	Patent wygasł w całości.
(T3) (11) 2030216	2021 09 25	Patent wygasł w całości.
(T3) (11) 2033930	2021 09 05	Patent wygasł w całości.
(T3) (11) 2036479	2021 09 12	Patent wygasł w całości.
(T3) (11) 2037128	2021 09 08	Patent wygasł w całości.

(T3) (11) 2872126 2021 07 15 Patent wygasł w całości.  
 (T3) (11) 2872131 2021 07 13 Patent wygasł w całości.  
 (T3) (11) 2872404 2021 07 12 Patent wygasł w całości.  
 (T3) (11) 2872406 2021 07 12 Patent wygasł w całości.  
 (T3) (11) 2872409 2021 07 09 Patent wygasł w całości.  
 (T3) (11) 2872417 2021 06 24 Patent wygasł w całości.  
 (T3) (11) 2872421 2021 07 01 Patent wygasł w całości.  
 (T3) (11) 2872427 2021 07 08 Patent wygasł w całości.  
 (T3) (11) 2872436 2021 07 03 Patent wygasł w całości.  
 (T3) (11) 2872569 2021 07 10 Patent wygasł w całości.  
 (T3) (11) 2872896 2021 07 16 Patent wygasł w całości.  
 (T3) (11) 2874516 2021 07 19 Patent wygasł w całości.  
 (T3) (11) 2874603 2021 07 15 Patent wygasł w całości.  
 (T3) (11) 2875049 2021 07 18 Patent wygasł w całości.  
 (T3) (11) 2875101 2021 07 11 Patent wygasł w całości.  
 (T3) (11) 2875188 2021 07 19 Patent wygasł w całości.  
 (T3) (11) 2875555 2021 06 16 Patent wygasł w całości.  
 (T3) (11) 2876178 2021 07 22 Patent wygasł w całości.  
 (T3) (11) 2877042 2021 07 17 Patent wygasł w całości.  
 (T3) (11) 2877157 2021 07 25 Patent wygasł w całości.  
 (T3) (11) 2877192 2021 07 11 Patent wygasł w całości.  
 (T3) (11) 2877369 2021 07 23 Patent wygasł w całości.  
 (T3) (11) 2877408 2021 07 12 Patent wygasł w całości.  
 (T3) (11) 2877538 2021 07 04 Patent wygasł w całości.  
 (T3) (11) 2877621 2021 07 25 Patent wygasł w całości.  
 (T3) (11) 2879496 2021 07 30 Patent wygasł w całości.  
 (T3) (11) 2879685 2021 07 30 Patent wygasł w całości.  
 (T3) (11) 2879726 2021 07 29 Patent wygasł w całości.  
 (T3) (11) 2880188 2021 07 29 Patent wygasł w całości.  
 (T3) (11) 2880349 2021 06 14 Patent wygasł w całości.  
 (T3) (11) 2880718 2021 07 17 Patent wygasł w całości.  
 (T3) (11) 2880750 2021 07 11 Patent wygasł w całości.  
 (T3) (11) 2881416 2021 07 26 Patent wygasł w całości.  
 (T3) (11) 2882518 2021 07 22 Patent wygasł w całości.  
 (T3) (11) 2882714 2021 07 12 Patent wygasł w całości.  
 (T3) (11) 2883480 2021 11 25 Patent wygasł w całości.  
 (T3) (11) 2885558 2021 06 17 Patent wygasł w całości.  
 (T3) (11) 2885567 2021 06 25 Patent wygasł w całości.  
 (T3) (11) 2888455 2021 07 23 Patent wygasł w całości.  
 (T3) (11) 2893183 2021 06 20 Patent wygasł w całości.  
 (T3) (11) 2896270 2021 07 10 Patent wygasł w całości.  
 (T3) (11) 2910380 2021 07 23 Patent wygasł w całości.  
 (T3) (11) 2923576 2021 06 05 Patent wygasł w całości.  
 (T3) (11) 2935698 2021 07 25 Patent wygasł w całości.  
 (T3) (11) 2947394 2021 07 18 Patent wygasł w całości.  
 (T3) (11) 2952248 2021 06 05 Patent wygasł w całości.  
 (T3) (11) 2954926 2021 06 11 Patent wygasł w całości.  
 (T3) (11) 2956321 2021 06 18 Patent wygasł w całości.  
 (T3) (11) 2957685 2021 06 16 Patent wygasł w całości.  
 (T3) (11) 2959475 2021 06 26 Patent wygasł w całości.  
 (T3) (11) 2960001 2021 06 02 Patent wygasł w całości.  
 (T3) (11) 2960545 2021 06 11 Patent wygasł w całości.  
 (T3) (11) 2962966 2021 06 23 Patent wygasł w całości.  
 (T3) (11) 2963204 2021 07 03 Patent wygasł w całości.  
 (T3) (11) 2965504 2021 06 19 Patent wygasł w całości.  
 (T3) (11) 2965766 2021 07 11 Patent wygasł w całości.  
 (T3) (11) 2966001 2021 07 07 Patent wygasł w całości.  
 (T3) (11) 2974840 2021 06 24 Patent wygasł w całości.  
 (T3) (11) 2974848 2021 07 10 Patent wygasł w całości.  
 (T3) (11) 2974975 2021 07 12 Patent wygasł w całości.  
 (T3) (11) 2976976 2021 07 13 Patent wygasł w całości.  
 (T3) (11) 2977201 2021 06 29 Patent wygasł w całości.  
 (T3) (11) 2977793 2021 07 21 Patent wygasł w całości.  
 (T3) (11) 2980423 2021 06 29 Patent wygasł w całości.  
 (T3) (11) 2984641 2021 07 25 Patent wygasł w całości.  
 (T3) (11) 2984925 2021 07 01 Patent wygasł w całości.  
 (T3) (11) 2984934 2021 07 08 Patent wygasł w całości.

(T3) (11) 2985025 2021 06 04 Patent wygasł w całości.  
 (T3) (11) 2986374 2021 06 05 Patent wygasł w całości.  
 (T3) (11) 2990167 2021 07 28 Patent wygasł w całości.  
 (T3) (11) 2992201 2021 07 03 Patent wygasł w całości.  
 (T3) (11) 2995503 2020 09 14 Patent wygasł w całości.  
 (T3) (11) 2995718 2021 07 14 Patent wygasł w całości.  
 (T3) (11) 3003734 2021 06 03 Patent wygasł w całości.  
 (T3) (11) 3004079 2021 06 03 Patent wygasł w całości.  
 (T3) (11) 3004464 2021 06 04 Patent wygasł w całości.  
 (T3) (11) 3004789 2021 06 03 Patent wygasł w całości.  
 (T3) (11) 3005623 2021 06 02 Patent wygasł w całości.  
 (T3) (11) 3006586 2021 06 06 Patent wygasł w całości.  
 (T3) (11) 3007717 2021 06 12 Patent wygasł w całości.  
 (T3) (11) 3007743 2021 06 06 Patent wygasł w całości.  
 (T3) (11) 3007844 2021 06 11 Patent wygasł w całości.  
 (T3) (11) 3008036 2021 06 25 Patent wygasł w całości.  
 (T3) (11) 3008106 2021 06 11 Patent wygasł w całości.  
 (T3) (11) 3008200 2021 06 10 Patent wygasł w całości.  
 (T3) (11) 3008240 2021 06 13 Patent wygasł w całości.  
 (T3) (11) 3448774 2021 04 28 Patent wygasł w całości.

#### DECYZJE O ZMIANIE, UCHYLENIU LUB STWIERDZENIU NIEWAŻNOŚCI DECYZJI OPUBLIKOWANYCH W WIADOMOŚCIACH URZĘDU PATENTOWEGO

*Poniższe zestawienie zawiera kolejno: numer patentu, numer i rok wydania Wiadomości Urzędu Patentowego, w którym ogłoszona została decyzja podlegająca zmianie, uchyleniu albo której nieważność Urząd Patentowy RP stwierdził, datę i treść decyzji uchylającej, zmieniającej lub stwierdzającej nieważność decyzji uprzednio ogłoszonej.*

(T3) (11) 2097479 26/2021 2023 03 02

Na podstawie art. 156 § 1 pkt 2 Kodeksu postępowania administracyjnego stwierdzono nieważność decyzji z dnia 16.02.2021 r. o wygaśnięciu patentu.

#### WPISY I ZMIANY W REJESTRZE NIEUWZGLĘDNIONE W INNYCH SAMODZIELNYCH OGŁOSZENIACH

*Poniższe zestawienie zawiera kolejno: numer patentu europejskiego, wskazanie rubryki rejestru, charakter oraz treść wpisu. Publikacji podlegają wpisy w rejestrze dotyczące uprawnionych, twórców, praw ograniczających patent oraz sprostowania istotnych pomyłek.*

*Rubryka A – dane uprawnionego*

*Rubryka B – tytuł wynalazku*

*Rubryka C – dane twórców wynalazku*

*Rubryka D – prawa ograniczające patent*

*Rubryka E – wpisy uzupełniające stan prawny patentu*

*Rubryka F – wnioski o unieważnienie, sprzeciwy oraz decyzje dotyczące patentu*

*Rubryka G – informacje o unieważnieniu lub wygaśnięciu patentu*

(11) **1883464** A. Wykreślono: CAMFIL AB, Trosa, Szwecja; Wpisano: Camfil Ventures AB, Sztokholm, Szwecja.

(11) **1883464** A. Wykreślono: Camfil Ventures AB, Sztokholm, Szwecja; Wpisano: Camfil AB, Sztokholm, Szwecja.

(11) **2106927** A. Wykreślono: GKN Land Systems Limited, Telford, Wielka Brytania; Wpisano: Moveero Limited, Telford, Wielka Brytania.

(11) **2185068** A. Wykreślono: Stichting voor de Technische Wetenschappen, Utrecht, Holandia; Technische Universiteit Eindhoven, Eindhoven, Holandia; Wpisano: Nemo Healthcare B.V., Veldhoven, Holandia.

- (11) **2237850** A. Wykreślono: CAMFIL AB, Trosa, Szwecja; Wpisano: Camfil Ventures AB, Sztokholm, Szwecja.
- (11) **2237850** A. Wykreślono: Camfil Ventures AB, Sztokholm, Szwecja; Wpisano: Camfil AB, Sztokholm, Szwecja.
- (11) **2262651** A. Wykreślono: GKN Land Systems Limited, Telford, Wielka Brytania; Wpisano: Moveero Limited, Telford, Wielka Brytania.
- (11) **2344063** A. Wykreślono: Zipprich, Holger, Seeheim-Jugendheim, Niemcy; Wpisano: Nobel Biocare Services AG, Kloten, Szwajcaria.
- (11) **2440661** A. Wykreślono: Jennewein Biotechnologie GmbH, Rheinbreitbach, Niemcy; Wpisano: Chr. Hansen HMO GmbH, Rheinbreitbach, Niemcy.
- (11) **2504719** A. Wykreślono: Akademia Morska W Szczecinie, Szczecin, Polska; Wpisano: POLITECHNIKA MORSKA W SZCZECINIE, Szczecin, Polska 000145129.
- (11) **2525643** A. Wykreślono: Forage Company B.V., Maassluis, Holandia; Wpisano: Forage Company B.V., Grubbenvorst, Holandia.
- (11) **2542786** A. Wykreślono: Berling Aero IP UG (Haftungsbeschränkt), Ibbenbüren, Niemcy; Wpisano: Caso Holding GmbH, Arnsberg, Niemcy.
- (11) **2566413** A. Wykreślono: Zipprich, Holger, Malchen, Niemcy; Wpisano: Nobel Biocare Services AG, Kloten, Szwajcaria.
- (11) **2670339** A. Wykreślono: Zipprich, Holger, Malchen, Niemcy; Wpisano: Nobel Biocare Services AG, Kloten, Szwajcaria.
- (11) **2836808** A. Wykreślono: Stiftelsen Arcada, Helsinki, Finlandia; Wpisano: Stiftelsen Arcada sr, Helsinki, Finlandia.
- (11) **2836808** A. Wykreślono: Stiftelsen Arcada sr, Helsinki, Finlandia; Wpisano: Mikael PARONEN, Espoo, Finlandia.
- (11) **2791448** A. Wykreślono: Saint-Gobain Glass France, Courbevoie, Francja; Wpisano: Glaston Germany GmbH, Neuhausen-Hamberg, Niemcy.
- (11) **2873482** A. Wykreślono: Nittan Valve Co., Ltd., Hadano, Japonia; Wpisano: NITTAN Corporation, Hadano, Japonia.
- (11) **2799662** A. Wykreślono: Caterpillar Global Mining Europe GmbH, Lünen, Niemcy; Wpisano: Caterpillar Inc., Peoria, Stany Zjednoczone Ameryki.
- (11) **2803605** A. Wykreślono: Caterpillar Global Mining Europe GmbH, Lünen, Niemcy; Wpisano: Caterpillar Inc., Peoria, Stany Zjednoczone Ameryki.
- (11) **2886299** A. Wykreślono: Ulma Packaging Technological Center, S. Coop, Oñati, Hiszpania; Wpisano: Ulma Packaging, S.Coop., Oñati, Hiszpania.
- (11) **2800113** A. Wykreślono: ABB Power Grids Switzerland AG, Baden, Szwajcaria; Wpisano: Hitachi Energy Switzerland AG, Baden, Szwajcaria.
- (11) **2809997** A. Wykreślono: Camfil AB, Stockholm, Szwecja; Wpisano: Camfil Ventures AB, Sztokholm, Szwecja.
- (11) **2809997** A. Wykreślono: Camfil Ventures AB, Sztokholm, Szwecja; Wpisano: Camfil AB, Sztokholm, Szwecja.
- (11) **2900301** A. Wykreślono: Bayer Pharma Aktiengesellschaft, Berlin, Niemcy; Wpisano: Transcoject GmbH, Neumünster, Niemcy.
- (11) **2847532** A. Wykreślono: Outotec (Finland) Oy, Espoo, Finlandia; Wpisano: Metso Minerals Oy, Tampere, Finlandia.
- (11) **2847532** A. Wykreślono: Metso Minerals Oy, Tampere, Finlandia; Wpisano: Metso Outotec Finland Oy, Tampere, Finlandia.
- (11) **2801790** A. Wykreślono: Nittan Valve Co., Ltd., Hadano, Japonia; Wpisano: NITTAN Corporation, Hadano, Japonia.
- (11) **2896628** A. Wykreślono: Jennewein Biotechnologie GmbH, Rheinbreitbach, Niemcy; Wpisano: Chr. Hansen HMO GmbH, Rheinbreitbach, Niemcy.
- (11) **2927316** A. Wykreślono: Jennewein Biotechnologie GmbH, Rheinbreitbach, Niemcy; Wpisano: Chr. Hansen HMO GmbH, Rheinbreitbach, Niemcy.
- (11) **2805633** A. Wykreślono: Hauni Maschinenbau GmbH, Hamburg, Niemcy; Wpisano: Körber Technologies GmbH, Hamburg, Niemcy.
- (11) **3016119** A. Wykreślono: ABB Power Grids Switzerland AG, Baden, Szwajcaria; Wpisano: Hitachi Energy Switzerland AG, Baden, Szwajcaria.
- (11) **2871141** A. Wykreślono: peRAIL GmbH, Kapfenberg, Austria; Wanek-Pusset, Peter, Kapfenberg, Austria; Wpisano: peRAIL GmbH, Kapfenberg, Austria.
- (11) **2865354** A. Wykreślono: Zipprich, Holger, Malchen, Niemcy; Wpisano: Nobel Biocare Services AG, Kloten, Szwajcaria.
- (11) **2970205** A. Wykreślono: Sumitomo Pharma Oncology, Inc., Cambridge, Stany Zjednoczone Ameryki; Wpisano: Sumitomo Pharma Oncology, Inc., Marlborough, Stany Zjednoczone Ameryki.
- (11) **3024733** A. Wykreślono: Ulma Packaging Technological Center, S. Coop., Oñati, Hiszpania; Wpisano: ULMA Packaging, S.Coop., Oñati, Hiszpania.
- (11) **2951177** A. Wykreślono: Neomed Institute, Montréal, Kanada; Wpisano: Bellus Health Cough Inc., Laval, Kanada.
- (11) **3047212** A. Wykreślono: Outotec (Finland) Oy, Espoo, Finlandia; Wpisano: Metso Minerals Oy, Tampere, Finlandia.
- (11) **3047212** A. Wykreślono: Metso Minerals Oy, Tampere, Finlandia; Wpisano: Metso Outotec Finland Oy, Tampere, Finlandia.
- (11) **3068685** A. Wykreślono: Naval Energies, Paris, Francja; Wpisano: Saipem SA, Montigny-le-Bretonneux, Francja.
- (11) **3230992** A. Wykreślono: ABB Power Grids Switzerland AG, Baden, Szwajcaria; Wpisano: Hitachi Energy Switzerland AG, Baden, Szwajcaria.
- (11) **2944690** A. Wykreślono: Jennewein Biotechnologie GmbH, Rheinbreitbach, Niemcy; Wpisano: Chr. Hansen HMO GmbH, Rheinbreitbach, Niemcy.
- (11) **3125260** A. Wykreślono: ABB Power Grids Switzerland AG, Baden, Szwajcaria; Wpisano: Hitachi Energy Switzerland AG, Baden, Szwajcaria.
- (11) **3131105** A. Wykreślono: ABB Power Grids Switzerland AG, Baden, Szwajcaria; Wpisano: Hitachi Energy Switzerland AG, Baden, Szwajcaria.
- (11) **3131104** A. Wykreślono: ABB Power Grids Switzerland AG, Baden, Szwajcaria; Wpisano: Hitachi Energy Switzerland AG, Baden, Szwajcaria.
- (11) **3115302** A. Wykreślono: Ulma Packaging Technological Center, S. Coop, Oñati, Hiszpania; Wpisano: ULMA Packaging, S.Coop., Oñati, Hiszpania.
- (11) **3201008** A. Wykreślono: GKN Wheels Limited, Redditch, Wielka Brytania; Wpisano: Moveero Limited, Telford, Wielka Brytania.
- (11) **3207551** A. Wykreślono: ABB Power Grids Switzerland AG, Baden, Szwajcaria; Wpisano: Hitachi Energy Switzerland AG, Baden, Szwajcaria.
- (11) **3251138** A. Wykreślono: ABB Power Grids Switzerland AG, Baden, Szwajcaria; Wpisano: Hitachi Energy Switzerland AG, Baden, Szwajcaria.
- (11) **3193178** A. Wykreślono: ABB Power Grids Switzerland AG, Baden, Szwajcaria; Wpisano: Hitachi Energy Switzerland AG, Baden, Szwajcaria.
- (11) **3085561** A. Wykreślono: Vos Logistics Breukelen B.V., Breukelen, Holandia; Wpisano: Vos Logistics High Volume B.V., Woerden, Holandia.
- (11) **3095316** A. Wykreślono: Forage Company B.V., Maassluis, Holandia; Wpisano: Forage Company B.V., Grubbenvorst, Holandia.

(11) **3263468** A. Wykreślono: ULMA Packaging Technological Centre, S. COOP, Oñati, Hiszpania; Wpisano: ULMA Packaging, S.Coop., Oñati, Hiszpania.

(11) **3305670** A. Wykreślono: Ulma Packaging Technological Center, S. Coop, Oñati, Hiszpania; Wpisano: ULMA Packaging, S.Coop., Oñati, Hiszpania.

(11) **3244721** A. Wykreślono: Forage Company B.V., Maassluis, Holandia; Wpisano: Forage Company B.V., Grubbenvorst, Holandia.

(11) **3310693** A. Wykreślono: K-fee System GmbH, Bergisch Gladbach, Niemcy; Wpisano: GCS German Capsule Solution GmbH, Bergisch Gladbach, Niemcy.

(11) **3338285** A. Wykreślono: ABB Power Grids Switzerland AG, Baden, Szwajcaria; Wpisano: Hitachi Energy Switzerland AG, Baden, Szwajcaria.

(11) **3202248** A. Wykreślono: Forage Innovations B.V., Maassluis, Holandia; Wpisano: Lely Forage Innovations B.V., Maassluis, Holandia.

(11) **3202248** A. Wykreślono: Lely Forage Innovations B.V., Maassluis, Holandia; Wpisano: Forage Company B.V., Maassluis, Holandia.

(11) **3202248** A. Wykreślono: Forage Company B.V., Maassluis, Holandia; Wpisano: Forage Company B.V., Grubbenvorst, Holandia.

(11) **3235366** A. Wykreślono: Forage Innovations B.V., Maassluis, Holandia; Wpisano: Lely Forage Innovations B.V., Maassluis, Holandia.

(11) **3235366** A. Wykreślono: Lely Forage Innovations B.V., Maassluis, Holandia; Wpisano: Forage Company B.V., Maassluis, Holandia.

(11) **3235366** A. Wykreślono: Forage Company B.V., Maassluis, Holandia; Wpisano: Forage Company B.V., Grubbenvorst, Holandia.

(11) **3491998** A. Wykreślono: ENDOTACT, Loos, Francja; Wpisano: SMALL BONE LENGTHENING LLC, West Palm Beach, Stany Zjednoczone Ameryki.

(11) **3410452** A. Wykreślono: ABB Power Grids Switzerland AG, Baden, Szwajcaria; Wpisano: Hitachi Energy Switzerland AG, Baden, Szwajcaria.

(11) **3424829** A. Wykreślono: Ulma Packaging Technological Center, S. Coop, Oñati, Hiszpania; Wpisano: ULMA Packaging, S.Coop., Oñati, Hiszpania.

(11) **3474516** A. Wykreślono: Advanced New Technologies Co., Ltd., George Town, Kajmany; Wpisano: Beijing OcenaBase Technology Co., Ltd., Beijing, Polska.

(11) **3530130** A. Wykreślono: Imperial Tobacco Ventures Limited, Bristol, Wielka Brytania; Wpisano: Imperial Tobacco Limited, Bristol, Wielka Brytania.

(11) **3403486** A. Wykreślono: Forage Company B.V., Maassluis, Holandia; Wpisano: Forage Company B.V., Grubbenvorst, Holandia.

(11) **3567612** A. Wykreślono: ABB Power Grids Switzerland AG, Baden, Szwajcaria; Wpisano: Hitachi Energy Switzerland AG, Baden, Szwajcaria.

(11) **3528266** A. Wykreślono: ABB Power Grids Switzerland AG, Baden, Szwajcaria; Wpisano: Hitachi Energy Switzerland AG, Baden, Szwajcaria.

(11) **3708343** A. Wykreślono: Ulma Packaging Technological Center, S.Coop., Guipuzcoa, Hiszpania; Wpisano: ULMA Packaging, S.Coop., Oñati, Hiszpania.

## B. WZORY UŻYTKOWE

Cyfrowe kody identyfikujące (według normy WIPO ST. 9), które poprzedzają informacje dotyczące wzorów użytkowych oznaczają:

- (11) – numer prawa ochronnego
- (21) – numer zgłoszenia
- (22) – data zgłoszenia
- (23) – dane dotyczące pierwszeństwa z wystawy (data i oznaczenie wystawy)
- (30) – dane dotyczące pierwszeństwa konwencyjnego (numer zgłoszenia priorytetowego, data wniesienia zgłoszenia priorytetowego, kod kraju)
- (41) – data ogłoszenia o zgłoszeniu
- (51) – symbol Międzynarodowej Klasyfikacji Patentowej
- (54) – tytuł wzoru użytkowego
- (71) – nazwisko i imię lub nazwa zgłaszającego; dodatkowo wskazana jest miejscowość zamieszkania oraz kraj zgłaszającego (kod kraju)
- (72) – nazwisko i imię twórcy; dodatkowo wskazana jest miejscowość zamieszkania oraz kraj twórcy (kod kraju)
- (73) – nazwisko i imię lub nazwa uprawnionego; dodatkowo wskazana jest miejscowość zamieszkania lub siedziba oraz kraj uprawnionego (kod kraju)
- (76) – nazwisko i imię twórcy będącego jednocześnie uprawnionym; dodatkowo wskazana jest miejscowość zamieszkania oraz kraj uprawnionego (kod kraju)
- (86) – data i numer zgłoszenia międzynarodowego
- (87) – data i numer publikacji zgłoszenia międzynarodowego

Przed cyfrowym kodem identyfikującym (11) lub przed numerem prawa ochronnego umieszczone są literowo-cyfrowe kody identyfikujące (kod rodzaju dokumentu), zgodnie z przyjętymi symbolami (wg normy WIPO ST. 16):

- (U1) – Ogłoszenie o zgłoszeniu wzoru użytkowego
- (Y1) – Prawo ochronne
- (Y5) – Opis ochronny wzoru użytkowego zmieniony po sprzeciwie/ zmieniony w postępowaniu o unieważnienie prawa ochronnego
- (Y6) – Opis ochronny wzoru użytkowego po ograniczeniu przez uprawnionego

### PRAWA OCHRONNE NA WZORY UŻYTKOWE

#### UDZIELONE PRAWA

(od nr 73 050 do nr 73 057)

(Y1) (11) **73056** (41) 2023 02 06

(51) **A01D 34/835** (2006.01)

**A01B 39/08** (2006.01)

**A01B 33/02** (2006.01)

**A01D 34/00** (2006.01)

(21) 130200 (22) 2021 07 30

(72) IWANOWICZ IRENEUSZ, Zabłudów (PL);

STOLARSKI ANTONI, Zabłudów (PL);

STANKIEWICZ MACIEJ, Zabłudów (PL); KIERKOWICZ ADAM,

Zabłudów (PL); ARCISZEWSKI PAWEŁ, Zabłudów (PL)

(73) SAMASZ SPÓŁKA Z OGRANICZONĄ ODPOWIEDZIALNOŚCIĄ,  
Zabłudów (PL)

(54) Mocowanie rolki kopiującej

(Y1) (11) **73055** (41) 2021 09 06

(51) **B60P 3/22** (2006.01)

**B60P 7/06** (2006.01)

**B65D 90/20** (2006.01)

**F17C 1/00** (2006.01)

(21) 129901 (22) 2021 03 02

(30) RU2020109497 2020 03 04 RU

(72) AMANULLA MOHAMMED SADAQHATULLA,  
Alphen aan den Rijn (NL); TERPSTRA JAN, Alphen aan den Rijn (NL);  
DYNKA KRZYSZTOF, Alphen aan den Rijn (NL)

(73) Hyva Holding B.V., Alphen aan den Rijn (NL)

(54) Zespół montażowy

(Y1) (11) **73054** (41) 2019 06 17

(51) **B62D 55/10** (2006.01)

**B62D 55/12** (2006.01)

(62) 423828

(21) 129880 (22) 2017 12 11

(72) SKALNIAK MIECZYŚLAW, Jelcz-Laskowice (PL)

(73) GASTROPOLAND SPÓŁKA Z OGRANICZONĄ  
ODPOWIEDZIALNOŚCIĄ, Romanowo Dolne (PL)

(54) Podwozie pojazdu gąsienicowego

(Y1) (11) **73051** (41) 2021 07 12

(51) **B65G 19/28** (2006.01)

**B65G 21/00** (2006.01)

(21) 128864 (22) 2020 01 08

(72) NOWACZEWSKI DARIUSZ, Piaski (PL);

CIEŚLIK ŁUKASZ, Żabia Wola (PL); PISARCZYK MARCIN,

Janowica (PL); WÓJCIK IRENEUSZ, Stara Wieś (PL);

BIERNACKI PIOTR, Zawadów (PL)

(73) LUBELSKI WĘGIEL BOGDANKA

SPÓŁKA AKCYJNA, Bogdanka (PL)

(54) Przenośnik zgrzeblowy

(Y1) (11) **73050** (41) 2021 06 28  
 (51) **E04C 2/08** (2006.01)  
**E04F 13/07** (2006.01)  
**E06B 9/26** (2006.01)  
 (21) 128831 (22) 2019 12 23  
 (72) CUDZIK JAN, Gdańsk (PL); JUCHNEVIC ROBERT, Gdańsk (PL);  
 RADZISZEWSKI KACPER, Gdańsk (PL); ZBOIŃSKA MAŁGORZATA,  
 Kullavik (SE); CZERWIONKA KRZYSZTOF, Szatarpy (PL);  
 GAJEWSKA MAGDALENA, Gdańsk (PL); SZULWIC JAKUB,  
 Gdańsk (PL); SIENKIEWICZ ŁUKASZ, Rumia (PL);  
 LITWIN WOJCIECH, Gdańsk (PL); KOZAK JANUSZ, Gdańsk (PL)  
 (73) POLITECHNIKA GDAŃSKA, Gdańsk (PL)  
 (54) Moduł fasady kinematycznej

(Y1) (11) **73052** (41) 2021 11 08  
 (51) **E06B 11/02** (2006.01)  
**E05D 15/06** (2006.01)  
 (21) 129184 (22) 2020 05 05  
 (72) GRĘDZIAK KAMIL, Chełmiec (PL);  
 NOWAK KRZYSZTOF, Nowy Sącz (PL)  
 (73) WIŚNIEWSKI  
 SPÓŁKA Z OGRANICZONĄ ODPOWIEDZIALNOŚCIĄ  
 SPÓŁKA KOMANDYTOWO-AKCYJNA, Wielogłowy (PL)  
 (54) Brama przesuwna

(Y1) (11) **73057** (41) 2023 03 13  
 (51) **F01N 13/18** (2010.01)  
**F01P 3/12** (2006.01)  
**F01N 13/10** (2010.01)  
**F01N 13/08** (2010.01)  
**F01N 3/04** (2006.01)  
 (21) 130254 (22) 2021 09 06  
 (72) SZYMICZEK KRZYSZTOF, Czerwionka-Leszczyny (PL);  
 JENDROSKA DAWID, Świerklany (PL); ŻYREK LESZEK,  
 Łuków Śląski (PL); BUDNIOK TOMASZ, Żory (PL)  
 (73) BECKER-WARKOP  
 SPÓŁKA Z OGRANICZONĄ ODPOWIEDZIALNOŚCIĄ, Świerklany (PL)  
 (54) Płaszcz wodny turbosprężarki i kolektora wydechowego silnika  
 spalinowego kolejki podwieszanej

(Y1) (11) **73053** (41) 2021 12 06  
 (51) **G01N 25/44** (2006.01)  
**G09B 25/00** (2006.01)  
**G09B 23/28** (2006.01)  
 (21) 129249 (22) 2020 05 29  
 (72) PODSIADŁO PAWEŁ, Kielce (PL)  
 (73) UNIWERSYTET JANA KOCHANOWSKIEGO  
 W KIELCACH, Kielce (PL)  
 (54) Manekin termiczny

INDEKS UDZIELONYCH PRAW OCHRONNYCH,  
 WEDŁUG SYMBOLI MKP

Symbol MKP	Nr prawa ochronn.	Symbol MKP	Nr prawa ochronn.
1	2	1	2
<b>A01B 39/08</b> (2006.01)	73056*	<b>E05D 15/06</b> (2006.01)	73052*
<b>A01B 33/02</b> (2006.01)	73056*	<b>E06B 9/26</b> (2006.01)	73050*
<b>A01D 34/835</b> (2006.01)	73056	<b>E06B 11/02</b> (2006.01)	73052
<b>A01D 34/00</b> (2006.01)	73056*	<b>F01N 13/18</b> (2010.01)	73057
<b>B60P 3/22</b> (2006.01)	73055	<b>F01N 13/10</b> (2010.01)	73057*
<b>B60P 7/06</b> (2006.01)	73055*	<b>F01N 13/08</b> (2010.01)	73057*
<b>B62D 55/10</b> (2006.01)	73054	<b>F01N 3/04</b> (2006.01)	73057*
<b>B62D 55/12</b> (2006.01)	73054*	<b>F01P 3/12</b> (2006.01)	73057*
<b>B65D 90/20</b> (2006.01)	73055*	<b>F17C 1/00</b> (2006.01)	73055*
<b>B65G 19/28</b> (2006.01)	73051	<b>G01N 25/44</b> (2006.01)	73053
<b>B65G 21/00</b> (2006.01)	73051*	<b>G09B 25/00</b> (2006.01)	73053*
<b>E04C 2/08</b> (2006.01)	73050	<b>G09B 23/28</b> (2006.01)	73053*
<b>E04F 13/07</b> (2006.01)	73050*		

\* Prawo ochronne oznaczone więcej niż jednym symbolem klasyfikacyjnym. Ogłoszenie dotyczące tego prawa ochronnego można znaleźć pod symbolem klasyfikacyjnym odpowiadającym numerowi bez gwiazdki.

INDEKS NUMEROWY  
 UDZIELONYCH PRAW OCHRONNYCH

Nr prawa ochronn.	Symbol MKP	Nr prawa ochronn.	Symbol MKP
1	2	1	2
73050	<b>E04C 2/08</b> (2006.01)	73054	<b>B62D 55/10</b> (2006.01)
73051	<b>B65G 19/28</b> (2006.01)	73055	<b>B60P 3/22</b> (2006.01)
73052	<b>E06B 11/02</b> (2006.01)	73056	<b>A01D 34/835</b> (2006.01)
73053	<b>G01N 25/44</b> (2006.01)	73057	<b>F01N 13/18</b> (2010.01)



## C. WZORY PRZEMYSŁOWE

Cyfrowe kody identyfikacyjne (wg normy WIPO ST. 80), które poprzedzają informacje dotyczące wzorów przemysłowych oznaczają:

- (11) – numer prawa z rejestracji wzoru przemysłowego
- (15) – data prawa z rejestracji międzynarodowej
- (21) – numer zgłoszenia
- (22) – data zgłoszenia
- (23) – nazwa i miejsce wystawy, data pierwszego wystawienia (data pierwszeństwa z wystawy)
- (30) – dane dotyczące pierwszeństwa konwencyjnego (numer zgłoszenia priorytetowego, data wniesienia zgłoszenia priorytetowego, kod kraju)
- (45) – data publikacji rejestracji międzynarodowej
- (51) – symbol klasy wzoru przemysłowego
- (54) – określenie przedmiotu wzoru
- (55) – rysunek wzoru lub fotografia wzoru
- (72) – nazwisko i imię twórcy wzoru; dodatkowo wskazana jest miejscowość zamieszkania oraz kraj twórcy (kod kraju)
- (73) – nazwisko i imię lub nazwę uprawnionego; dodatkowo wskazana jest miejscowość zamieszkania lub siedziba oraz kraj uprawnionego (kod kraju)

### PRAWA Z REJESTRACJI WZORÓW PRZEMYSŁOWYCH

#### UDZIELONE PRAWA

(od nr 28 690 do nr 28 701)

- (51) 25-01 (11) **28690** (22) 2023 02 01 (21) 31401
- (73) STAJNIAK RAFAŁ, Starachowice (PL)
- (72) STAJNIAK RAFAŁ
- (54) Słup nośny o przekroju kwadratu
- (55)

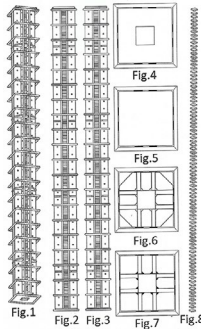

- (51) 25-01 (11) **28691** (22) 2023 02 01 (21) 31402
- (73) STAJNIAK RAFAŁ, Starachowice (PL)
- (72) STAJNIAK RAFAŁ
- (54) Słup nośny o przekroju kwadratu
- (55)

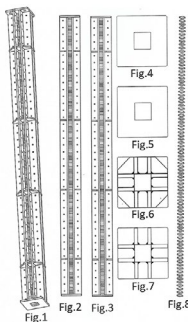

- (51) 25-01 (11) **28692** (22) 2023 02 01 (21) 31404
- (73) STAJNIAK RAFAŁ, Starachowice (PL)
- (72) STAJNIAK RAFAŁ
- (54) Słup nośny o przekroju kwadratu
- (55)

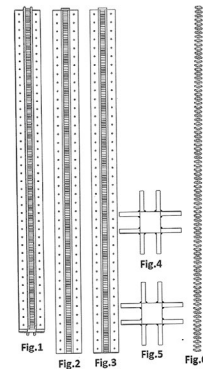

- (51) 25-01 (11) **28693** (22) 2023 02 01 (21) 31405
- (73) STAJNIAK RAFAŁ, Starachowice (PL)
- (72) STAJNIAK RAFAŁ
- (54) Słup nośny o przekroju kwadratu
- (55)



- (51) 25-01 (11) **28694** (22) 2023 02 01 (21) 31349
- (73) STAJNIAK RAFAŁ, Starachowice (PL)
- (72) STAJNIAK RAFAŁ



(54) Słup nośny o przekroju kwadratu  
(55)

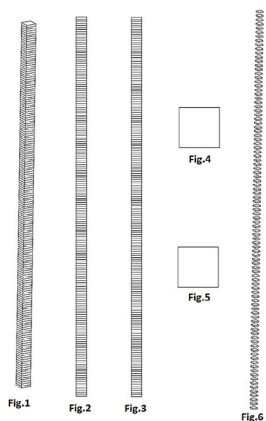

(51) 07-02 (11) **28695** (22) 2023 01 31 (21) 31348  
(73) KWAPISIEWICZ BOGDAN, Gdańsk (PL)  
(72) KWAPISIEWICZ BOGDAN  
(54) Komplet trójdzielnny garnków  
(55)

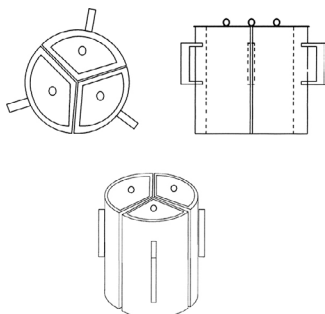

(51) 19-08 (11) **28696** (22) 2023 03 09 (21) 31451  
(73) BARWA SPÓŁKA Z OGRANICZONĄ ODPOWIEDZIALNOŚCIĄ, Kraków (PL)  
(72) BROŻYNA MAŁGORZATA  
(54) Etykieta  
(55)



(51) 19-08 (11) **28697** (22) 2023 03 09 (21) 31452  
(73) BARWA SPÓŁKA Z OGRANICZONĄ ODPOWIEDZIALNOŚCIĄ, Kraków (PL)  
(72) BROŻYNA MAŁGORZATA

(54) Etykieta  
(55)

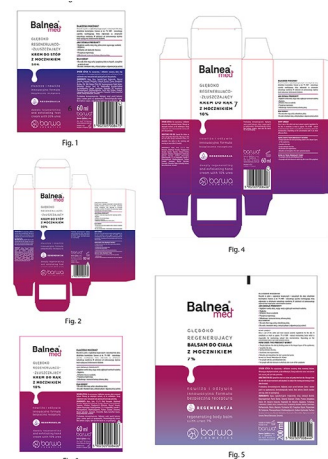

(51) 07-02 (11) **28698** (22) 2023 02 21 (21) 31396  
(73) WYSOCKI RYSZARD, Rudna Mała (PL)  
(72) WYSOCKI RYSZARD  
(54) Piekarnik  
(55)



(51) 07-07 (11) **28699** (22) 2023 02 21 (21) 31397  
(73) WYSOCKI RYSZARD, Rudna Mała (PL)  
(72) WYSOCKI RYSZARD  
(54) Lodówka turystyczna  
(55)



(51) 09-03 (11) **28700** (22) 2023 02 01 (21) 31351  
(73) PRZEDSIĘBIORSTWO PRODUKCYJNO-HANDLOWE TABIT SPÓŁKA Z OGRANICZONĄ ODPOWIEDZIALNOŚCIĄ, Otwock (PL)  
(72) CHOLEWIŃSKI MICHAŁ

(54) Opakowanie

(55)

(51) 11-02 (11) **28701** (22) 2023 03 10 (21) 31459(73) WASZTYL PRACOWNIA ARTYSTYCZNA  
SPÓŁKA Z OGRANICZONĄ ODPOWIEDZIALNOŚCIĄ,  
Głębowice (PL)

(72) WASZTYL BARTŁOMIEJ

(54) Krzyż

(55)

**WYGAŚNIĘCIE PRAWA**

Poniższe zestawienie zawiera kolejno: numer wygasłego prawa z rejestracji, datę wygaśnięcia oraz zakres wygaśnięcia.

(11) 23733	2022 05 25	Prawo wygasło w całości.
(11) 23735	2022 05 30	Prawo wygasło w całości.
(11) 23736	2022 05 30	Prawo wygasło w całości.
(11) 23737	2022 05 30	Prawo wygasło w całości.
(11) 23745	2022 05 04	Prawo wygasło w całości.
(11) 23746	2022 05 04	Prawo wygasło w całości.
(11) 23749	2022 05 04	Prawo wygasło w całości.
(11) 23750	2022 05 04	Prawo wygasło w całości.
(11) 23751	2022 05 04	Prawo wygasło w całości.
(11) 23752	2022 05 30	Prawo wygasło w całości.
(11) 23771	2022 05 17	Prawo wygasło w całości.
(11) 23772	2022 05 17	Prawo wygasło w całości.
(11) 23773	2022 05 17	Prawo wygasło w całości.
(11) 23774	2022 05 17	Prawo wygasło w całości.
(11) 23778	2022 05 17	Prawo wygasło w całości.
(11) 23779	2022 05 17	Prawo wygasło w całości.
(11) 23780	2022 05 17	Prawo wygasło w całości.
(11) 23781	2022 05 17	Prawo wygasło w całości.
(11) 23782	2022 05 17	Prawo wygasło w całości.
(11) 23783	2022 05 17	Prawo wygasło w całości.
(11) 23826	2022 05 29	Prawo wygasło w całości.
(11) 23835	2022 05 26	Prawo wygasło w całości.
(11) 23841	2022 05 22	Prawo wygasło w całości.
(11) 23845	2022 05 31	Prawo wygasło w całości.
(11) 23853	2022 05 16	Prawo wygasło w całości.
(11) 23862	2022 05 31	Prawo wygasło w całości.
(11) 23888	2022 05 31	Prawo wygasło w całości.
(11) 24123	2022 05 25	Prawo wygasło w całości.
(11) 24185	2022 05 15	Prawo wygasło w całości.
(11) 24565	2022 05 29	Prawo wygasło w całości.
(11) 26454	2023 03 23	Prawo wygasło w całości.
(11) 26486	2023 03 23	Prawo wygasło w całości.

## D. ZNAKI TOWAROWE

Cyfrowe kody identyfikacyjne (wg normy WIPO ST. 60), które poprzedzają informacje dotyczące znaków towarowych oznaczają:

- (111) – numer prawa ochronnego lub rejestracji międzynarodowej
- (141) – data wygaśnięcia prawa ochronnego z dowolnego powodu przewidzianego prawem
- (151) – data wydania decyzji o udzieleniu prawa ochronnego dla znaków krajowych lub data rejestracji międzynarodowej
- (180) – oczekiwana data wygaśnięcia prawa ochronnego
- (210) – numer zgłoszenia
- (220) – data zgłoszenia (w przypadku konwersji – oznaczono literą K – jest to data, od której liczy się okres ochrony na terytorium Polski)
- (441) – data ogłoszenia o zgłoszeniu
- (510) – wykaz towarów
- (511) – klasy towarowe
- (531) – symbol klasyfikacji elementów graficznych znaku
- (540) – określenie znaku towarowego
- (591) – wskazanie kolorów
- (552) – znak pozycyjny lub znak stanowiący desień
- (553) – znak ruchomy lub znak multimedialny
- (554) – znak przestrzenny
- (555) – znak holograficzny
- (556) – znak dźwiękowy
- (558) – znak składający się z koloru lub zestawienia kolorów
- (559) – znak inny
- (571) – opis znaku
- (551) – wskazanie kategorii znaku towarowego lub udzielonego prawa, jeżeli dotyczy wspólnego prawa ochronnego, wspólnego znaku towarowego albo znaku towarowego gwarancyjnego
- (581) – data notyfikacji
- (732) – nazwisko i imię lub nazwę uprawnionego, jego miejsce zamieszkania lub siedzibę oraz kod kraju

### PRAWA OCHRONNE NA ZNAKI TOWAROWE

#### UDZIELONE PRAWA

(od nr 362 501 do nr 362 564)

(111) **362501** (220) 2022 09 06 (210) 546910  
 (151) 2023 02 07 (441) 2022 10 24  
 (732) JANKOWSKI TOMASZ, MUSZELSKI WOJCIECH,  
 JANKOWSKA-MUSZELSKA SYLWIA, JANKOWSKA ANETA  
 ITD COLLECTION SPÓŁKA CYWILNA, Łódź (PL)  
 (540) (znak słowny)  
 (540) ITD Collection  
 (510), (511) **16** Arkusze papieru [artykuły papiernicze], Arkusze papieru do tablicy „flipchart”, Arkusze papieru zadrukowane jednostronnie, Bibuła do produkcji papieru matrycowego, Bibułka do użytku jako materiał z papieru matrycowego (ganpishi), Bloczki do notowania, Bloczki do zapisywania, Bloczki notatnikowe, Bristol, Cienki papier, Czyste kartki do notowania, Drewno (Papier z miazgi-), Drukowane materiały opakowaniowe z papieru, Gruby japoński papier [hoshō-gami], Gumowany papier, Kalka kopiująca, Kalka kopiująca [gotowy produkt], Przemysłowy papier i karton, Kalka maszynowa, Kartki papieru do robienia notatek, Kartki papieru [wkłady], Karton, Karton z miazgi drzewnej [artykuły papiernicze], Kolorowy karton, Krepina do użytku domowego, Papier, Papier biblijny, Papier celofanowy, Papier cięty laserowo, Papier do celów domowych, Papier do drukarek laserowych, Papier do drukowania fotografii, Papier do drukowania metodą sublimacji barwników, Papier do druku cyfrowego, Papier do elektrokardiografów, Papier do fotokopierek, Papier do kopiowania, Papier do kopiowania bez kalki, Papier do kopiowa-

nia pokryty tworzywem sztucznym, Papier do maszyn do pisania, Papier do maszyn rejestrujących, Papier do przesyłania faksów, Papier do reprodukcji, Papier drukarski, Papier drukarski superkalandrowany, Papier elektrostatyczny, Papier imitujący skórę, Papier impregnowany parafiną [papier woskowany], Papier japoński (torinoko-gami), Papier kalandrowany, Papier katalogowy, Papier kserograficzny, Papier liniowany [gotowy produkt], Papier listowy [produkty gotowe], Papier manilowy, Papier maskujący, Papier matowy, Papier matrycowy [gotowy produkt], Papier milimetrowy, Papier mimeograficzny, Papier na czasopisma, Papier na publikacje, Papier na wizytówki [produkt półprzetworzony], Papier olejoodporny, Papier parafinowany [inny niż do użytku w budownictwie], Papier pelur, Papier pergaminowy, Papier pocztówkowy, Papier powlekany, Papier przebitkowy, Papier rolowany do drukarek, Papier samokopiujący, Papier samoprzylepny, Papier w arkuszach [artykuły piśmienne], Papier srebrny, Papier świecący, Papier z miazgi drzewnej, Papier z makulatury, Papier wysokiej jakości z recyklingu [typu bond], Papier wysokiej jakości [typu bond], Papier wykonany z morwy papierowej (tenguji), Papier wykonany z morwy papierowej (kohzo-gami), Papier woskowany typu bond, Papier wodoodporny [inny niż używany w budownictwie], Papier welinowy, Papier włóknisty, Papier z tkaniny, Papier zawierający miękę, Passe-partout do oprawy obrazów, Pergamin, Pergamin do mezuz, Pergaminowy (Papier-), Podkładki tekturowe do oprawiania książek, Półobrobiony papier, Pudełka kartonowe na drobne upominki, Rolki kartonowe, Rolki papieru do kalkulatorów, Rolki papieru do maszyn liczących, Składanka komputerowa [papier], Świecący (Papier-), Syntetyczny papier wysokiej jakości [typu bond], Szyldy papierowe, Szyldy reklamowe z papieru lub z kartonu, Szyldy z papieru lub z kartonu, Tablice ogłoszeniowe z kartonu lub papieru, Taśmy z dekoracyjnego papieru (tanzaku), Tektura, Tektura [używana przy bindowaniu], Tektura wykonana z morwy papierowej (senkasi), Tektura z włókna manilowego, Torby papierowe do pakowania, Tuby z tektury, Washi [papier japoński], Wkład papierowy, Afisze, plakaty z papieru lub kartonu, Bibułka, Bielizna stołowa papierowa, Bieżniki stołowe pa-

pierowe, Chłonne arkusze papieru lub plastiku do pakowania żywności, Chorągiewki papierowe, Chusteczki do nosa papierowe, Chusteczki do nosa [papierowe], Chusteczki do twarzy z papieru, Chusteczki higieniczne papierowe, Chusteczki celulozowe do celów kosmetycznych, Chusteczki papierowe do użytku kosmetycznego, Chusteczki toaletowe, Dekoracje na środek stołu z papieru, Dekoracje na stół z papieru, Dekoracje z papieru [flagi], Girlandy papierowe, Higieniczne ręczniki papierowe do rąk, Kartonowe maty stołowe, Maty papierowe, Maty pod nakrycia stołowe z faktury, Maty pod nakrycia stołowe z papieru, Maty stołowe z kartonu, Maty stołowe z papieru, Ozdoby kartonowe na artykuły spożywcze, Papier chłonny, Papier do celów kuchennych, Papier do pakowania żywności, Papier do użytku na stołach do badań, Papier do wykładania półek, Papier higieniczny, Papier serwetkowy, Papier toaletowy w rolkach, Papier kuchenny w rolkach, Papierowe chusteczki do mycia, Papierowe chusteczki do wycierania, Papierowe chusteczki higieniczne, Papierowe chusteczki toaletowe, Papierowe koronki, Papierowe maty stołowe, Papier rzyżowy, Artykuły papiernicze do pisania, Artykuły papiernicze na przyjęcia, Automatyczne dozowniki spinaczy do papieru do użytku biurowego i papierniczego, Biurowe artykuły papiernicze, Bloki [artykuły papiernicze], Karty indeksowe [artykuły papiernicze], Kątomierz [do użytku papierniczego i biurowego], Klej z gumy arabskiej do użytku papierniczego lub domowego, Klej żelatynowy do użytku papierniczego lub domowego, Kleje z tworzyw sztucznych do użytku papierniczego lub domowego, Materiały drukowane i artykuły papiernicze oraz wyposażenie edukacyjne, Notesy [artykuły papiernicze], Okładki, obwoluty [artykuły papiernicze], Ozdoby do olówek [artykuły papiernicze], Papier z nasionami do sadzenia [artykuły papiernicze], Pinezki [artykuły papiernicze], Podkładki samoprzylepne [artykuły papiernicze], Pojemniki na artykuły papiernicze, Szpilki [artykuły papiernicze], Taśma (klejąca-) [artykuły papiernicze], Taśmy kauczukowe [artykuły papiernicze], Teczki [artykuły papiernicze], Teczki papierowe [artykuły papiernicze], Teczki z notatnikiem i przyborami do pisania [artykuły papiernicze], Zawiadomienia [artykuły papiernicze], Zszywki [artykuły papiernicze], Arkusze do pakowania z papieru, Arkusze do pakowania z tworzyw sztucznych, Arkusze do trawienia, Arkusze informacyjne, Arkusze nasączone tuszem do użytku w reprodukcji obrazów w branży drukarskiej, Arkusze rytmiczne, Arkusze samoprzylepne z tworzyw sztucznych do wykładania półek, Arkusze wyników, Arkusze z nutami w formie drukowanej, Arkusze z tworzyw sztucznych do owijania i pakowania, Arkusze z tworzyw sztucznych do pakowania, Arkusze z wiskozy do zawijania, Arkusze znaczków pamiątkowych, Drukowane arkusze informacyjne, Drukowane arkusze muzyczne, Utrzymujące wilgoć arkusze papieru lub plastiku do pakowania żywności, Kartki do korespondencji, Kartki do nauki słownictwa, drukowane, Kartki do notowania, Kartki do opakowań na prezenty, Kartki motywacyjne, Kartki muzyczne z życzeniami, Kartki okolicznościowe, Kartki okolicznościowe na zawiadomienia i podziękowania, Kartki rocznicowe, Kartki soczewkowe, Kartki świąteczne, Kartki urodzinowe, Kartki z podziękowaniami, Kartki z życzeniami, Przylepne kartki na notatki, Rozkładane kartki okolicznościowe z niespodzianką, Segregatory na luźne kartki, Usualne samoprzylepne kartki do notatek, Bloczki na zaproszenia na przyjęcia, Drukowane zaproszenia, Drukowane zaproszenia kartonowe, Drukowane zaproszenia papierowe, Zaproszenia, Zaproszenia na przyjęcia, Folia, Folia bąbelkowa do pakowania, Folia do pakowania prezentów, Folia korekcyjna do maszyn do pisania, Folia przylepna z tworzyw sztucznych do opakowań, Folia przylepna z tworzyw sztucznych do pakowania, Folia samoprzylegająca z tworzyw sztucznych, rozciągliwa, do paletyzacji, Podkładki pod szklanki z faktury, Plakietki z faktury, Oprawy do zdjęć i obrazów wykonane z faktury, Kartony z faktury do pakowania, Figurki wykonane z faktury, Etykiety tekturowe, Dekoracje ścienne 3D wykonane z faktury, Podstawki pod szklanki z faktury, Pojemniki wysyłkowe z faktury, Pudełka tekturowe, Pojemniki z faktury falistej, Pudełka tekturowe na pizzę, Pudełka tekturowe wykonane z faktury falistej, Pudełka wykonane z faktury falistej, Pudełka z faktury falistej, Pudełka z faktury falistej do przechowywania dokumentów, Pudła na kapelusze z faktury, Reklamowe znaki z faktury, Szczelne opakowania z faktury, Tablice reklamowe z faktury, Tektura falista, Tektura na opakowania, Tekturowe maty stołowe, Tektury faliste, Warstwa płaska faktury falistej, Wyściełane torby tekturowe, Zawieszki tekturowe, Karton do wycinania szablonów, Kreślarskie szablony, Łukowate szablony [przrzędy kreślarskie], Papierowe szablony do wycinania, Szablony [artykuły piśmiennicze], Szablony do dekorowania żywności i napojów, Szablony do dziergania, Szablon

ny do malowania twarzy, Szablony do paznokci, Szablony do powielaczy, Szablony do rysowania [zapobiegające wyjeżdżaniu za linię], Szablony do wymazywania, Szablony do znakowania, Szablony krańcowe do rysowania, Szablony pisma technicznego, Szablony kreślarskie, Szablony z literami, Pędzle, Pieczęcie, stemple (Pudełka na-), Pieczęcie papierowe w kształcie tarczy, Pieczęcie opłatkowe, Kalendarze, Katalogi, Karty, Drukowane karty informacyjne, Teczki [artykuły biurowe], Teczki do użytku biurowego, Teczki na akta, Teczki na dokumenty, Papierowe rozkładane teczki z przegródkami, Teczki na dokumenty [artykuły biurowe], Klajstry, kleje mączne do papieru lub do użytku domowego [papki mączne], Kleje do artykułów papierniczych, Kleje do celów domowych, Kleje do celów majsterkowania, Kleje do celów papierniczych, Kleje do materiałów biurowych lub do celów domowych, Kleje do materiałów papierniczych lub do użytku domowego, Kleje do materiałów piśmiennych lub do celów domowych, Kleje do papieru lub do użytku domowego, Kleje do tkanin do użytku domowego, Kleje do użytku artystycznego, Kleje do użytku biurowego, Kleje w sztyfcie do celów piśmiennych, Kleje z brokatem do celów piśmiennych, Koperty, Papier na koperty, Urządzenia do zaklejania kopert do biura, Urządzenia do zaklejania kopert, do biura, Torebki do pakowania [koperty, woreczki] z papieru lub tworzyw sztucznych, Maszyny do kopertowania do użytku biurowego, Banery wystawowe wykonane z kartonu, Biały karton, Drukowane kartonowe tablice reklamowe, Dzieła sztuki oraz figurki z papieru i kartonu, modele architektoniczne, Etykiety kartonowe na bagaż, Etykiety kartonowe odprawionego bagażu, Etykiety [owijki] na butelki z papieru lub kartonu, Etykiety z papieru lub kartonu, Karton manila w kolorze kości słoniowej, Karton opakowaniowy, Kartonowe kontenery do pakowania, Kartonowe pudełka do pakowania, w formie gotowej, Kartonowe pudełka do pakowania, Kartonowe pudełka [do pakowania przemysłowego], Kartonowe pudełka do pakowania, w formie składanej, Kartonowe pudełka na prezenty, Kartony do dostarczania towarów, Kartony do pakowania, Kartony na prezenty, Koperty na butelki z kartonu lub papieru, Koperty na butelki z papieru lub kartonu, Drukowane etykiety papierowe, Drukowane etykiety na bagaż, Drukowane zabawne etykiety na butelki z winem, Etykiety na prezenty, Etykiety z ceną, Etykiety adresowe, Etykiety nie z materiału tekstylnego, Etykiety papierowe do ścierania na mokro, Etykiety papierowe na bagaż, Etykiety papierowe odprawionego bagażu, Etykiety przylepne z papieru, Etykiety wysyłkowe, Etykiety z papieru, Papier do etykietowania, Maszyny do drukowania etykiet do użytku domowego i biurowego, Papierowe etykiety identyfikacyjne, Papierowe etykiety na prezenty, Przenośne drukarki etykiet [spręż biurowy], Ręcznie malowane papierowe etykiety na butelki z winem, Samoprzylepne etykiety drukowane, Taśmy do przenośnych drukarek etykiet [artykuły biurowe], Urządzenia do etykietowania do użytku biurowego, Bloki do pisania, Materiały papierowe rękoźmiennicze, Papier do celów rękoźmienniczych, Japoński papier rękoźmienniczy, Figurki [statuetki] z papieru mâché, Papier mâché, Statuetki z papieru mâché, Futerały na matryce, Matryce, Matryce do druku ręcznego, Notatniki, Notatniki [notesy], Obrazy, Obrazy artystyczne, Obrazy i zdjęcia, **35** Usługi sprzedaży detalicznej związane z materiałami piśmiennymi, Usługi sprzedaży detalicznej w związku z materiałami artystycznymi, Usługi sprzedaży hurtowej w związku z materiałami artystycznymi, Usługi sprzedaży detalicznej w związku z artykułami papierniczymi, Usługi sprzedaży hurtowej w związku z artykułami papierniczymi, Usługi sprzedaży detalicznej w związku z jednorazowymi wyrobami papierowymi, Usługi sprzedaży detalicznej w związku z drukami, Usługi sprzedaży hurtowej w związku z drukami, Usługi sprzedaży detalicznej w związku z dekoracjami świątecznymi, Usługi sprzedaży hurtowej w związku z dekoracjami świątecznymi, Administrowanie i organizacja usług sprzedaży wysyłkowej, Administrowanie odnoszące się do metod sprzedaży, Administrowanie sprzedażą, Doradztwo w zakresie promocji sprzedaży, Marketing handlowy [inny niż sprzedaż], Organizowanie prezentacji osób w celach biznesowych w związku z zakupem i sprzedażą produktów, Organizowanie prezentacji osób w celach biznesowych, Pośrednictwo w kontaktach handlowych i gospodarczych, Pośrednictwo w działalności handlowej dla osób trzecich, Pośrednictwo w kontraktach na kupno i sprzedaż produktów, Pośrednictwo w zakresie reklamy, Pośrednictwo w zakresie transakcji handlowych i umów handlowych, Pośrednictwo w zawieraniu umów kupna i sprzedaży na rzecz osób trzecich, Prezentowanie produktów w mediach dla celów sprzedaży detalicznej, Promocja sprzedaży, Promocja sprzedaży dla osób trzecich, Promowanie sprzedaży przy użyciu mediów audiowizualnych, Promo-



wanie sprzedaży towarów i usług osób trzecich poprzez dystrybucję materiałów drukowanych i konkursy promocyjne, Promowanie sprzedaży towarów i usług innych podmiotów za pośrednictwem imprez promocyjnych, Promowanie sprzedaży usług [na rzecz osób trzecich] poprzez przygotowywanie reklam, Promowanie sprzedaży za pośrednictwem programów lojalnościowych dla klientów, Przeprowadzanie sprzedaży aukcyjnej, Usługi aukcyjne online, Przygotowywanie list adresowych, Przygotowywanie list adresowych dla usług dystrybucji materiałów reklamowych bezpośrednio do klientów za pośrednictwem poczty [inne niż sprzedaż], Usługi reklamowe i promocyjne w zakresie sprzedaży, Usługi reklamowe i promocyjne oraz dotyczące ich konsultacje, Zarządzanie sprzedażą i bazą klientów.

(111) **362502** (220) 2022 06 13 (210) 544088  
 (151) 2022 11 08 (441) 2022 07 11  
 (732) ZAKŁADY MIĘSNE SILESIA SPÓŁKA AKCYJNA, Katowice (PL)  
 (540) (znak słowno-graficzny)  
 (540) Duda mix FRANKFURTERKI Idealne połączenie istnieje! TAK KULTOWENASZE POLSKIE 30 LAT NA RYNKU WĘDZONE WIEPRZOWE tradycyjnie WĘDZONE DROBIOWE lekko WYPRODUKOWANO Z MIĘSA WIEPRZOWEGO POCHODZĄCEGO Z UE  
 (540)



(591) biały, czerwony, zielony, szary, brązowy, granatowy, żółty  
 (531) 08.05.03, 03.04.18, 03.07.03, 05.03.11, 27.05.01, 29.01.15, 26.01.01, 26.01.02, 26.04.02, 26.04.06  
 (510), (511) **29** Frankfurterki, **35** Sprzedaż hurtowa i detaliczna przetworów mięsnych i drobiowych, Doradztwo w sprawie organizowania i prowadzenia działalności gospodarczej, **39** Magazynowanie, składowanie i dystrybucja przetworów mięsnych i drobiowych.

(111) **362503** (220) 2022 04 27 (210) 542467  
 (151) 2022 09 28 (441) 2022 06 13  
 (732) Action Service & Distributie B.V., Zwaagdijk-Oost (NL)  
 (540) (znak słowny)  
 (540) SUBLIEM  
 (510), (511) **3** Preparaty do prania, Proszki do prania, Środki do zmiękczenia tkanin, Preparaty do wybielania, Preparaty nablyszczające, Preparaty do polerowania, Środki do polerowania mebli i podłóg, Preparaty do czyszczenia szkła, Preparaty do usuwania plam, Płyn do prania, Środki do usuwania zapachów, Środki do czyszczenia, polerowania, szorowania i ścierania, Rozpuszczalniki alkoholowe będące środkami czyszczącymi, Żrące środki czyszczące, Drewno zapachowe, Preparaty wygładzające [krochmal], Środki do usuwania farb, Benzyna do usuwania plam, Sole wybielające.

(111) **362504** (220) 2023 01 06 (210) 551099  
 (151) 2023 05 25 (441) 2023 01 30  
 (732) SHOPUJ.PL  
 SPÓŁKA Z OGRANICZONĄ ODPOWIEDZIALNOŚCIĄ, Robakowo (PL)  
 (540) (znak słowno-graficzny)  
 (540) FAVCASE  
 (540)



(531) 02.09.01, 19.03.05, 27.05.01

(510), (511) **9** Etui na smartfony, Etui na smartfony zawierające klawiaturę, Etui na telefony komórkowe, Etui na przenośne odtwarzacze mediów, Etui na okulary, Etui na urządzenia do magazynowania danych, Etui na urządzenia do przechowywania muzyki, Etui typu Flip Cover do smartfonów, Etui z klapką do telefonów komórkowych, Okulary (Etui na-), Przenośne etui do ładowania papierosów elektronicznych i waporyzatorów, Skórzane etui na tablety, Skórzane etui na telefony komórkowe, **14** Breloki do kluczy [kółka do kluczy z ozdobami lub dekoracyjnymi zawieszkami], Breloki do kluczy z imitacji skóry, Breloki do kluczy ze skóry, Kółka na klucze i breloczki oraz zawieszki do nich, Kamienie szlachetne, perły, metale szlachetne i ich imitacje, Wyroby biżuteryjne, Wyroby jubilerskie, Biżuteria, Wyroby jubilerskie [biżuteria].

(111) **362505** (220) 2022 12 05 (210) 549938  
 (151) 2023 05 16 (441) 2023 01 23  
 (732) MED-INVEST-GROUP  
 SPÓŁKA Z OGRANICZONĄ ODPOWIEDZIALNOŚCIĄ, Warszawa (PL)  
 (540) (znak słowno-graficzny)  
 (540) Twój lekarz w Trójmieście  
 (540)



(591) zielony, biały, granatowy, czerwony  
 (531) 02.01.10, 02.01.23, 26.01.01, 26.01.14, 27.05.01, 28.05.99, 29.01.15  
 (510), (511) **44** Akuszeria, Analizy medyczne związane z leczeniem ludzi, Analizy medyczne związane z leczeniem zwierząt, Aromaterapia, Badania EKG, Badania przesiewowe, Badania rentgenowskie, Badania USG, Chiropraktyka, Chirurgia plastyczna, Depilacja woskiem, Diagnozowanie zaburzeń przetwarzania wzrokowego, Domowa opieka pielęgniarska, Domy opieki nad starszymi ludźmi z opieką pielęgniarską lub medyczną, Doradztwo w zakresie żywienia i odżywiania, Fizjoterapia, Fryzjerstwo, Hospicja, Implantacja, Leczenie odwykowe pacjentów nadużywających środki odurzające, Leczenie z zastosowaniem komórek uzyskanych w drodze hodowli, Manicure, Masaż, Nastawianie kręgosłupa i kończyn, Opieka paliatywna, Opieka pielęgniarska, Ośrodki zdrowia, Placówki rekonwalescencji, Pobieranie próbek krwi, Pomoc medyczna, Porady medyczne dla osób niepełnosprawnych, Porady w zakresie farmakologii, Przekłuwanie ciała, Przychodnie lekarskie, Salony piękności, Sanatoria, Sporządzenie leków recepturowych przez farmaceutów, Szpitale, Tatuowanie, Terapia mowy, Terapia sztuką, Terapia tańcem, Terapia z udziałem zwierząt, Udostępnianie zwierząt towarzyszących osobom z niepełnosprawnościami, Usługi analiz medycznych do celów diagnostycznych i leczniczych świadczone przez laboratoria medyczne, Usługi badań przesiewowych w kierunku nadpobudliwości psychoruchowej z deficytem uwagi (ADHD), Usługi badań przesiewowych w kierunku zaburzeń koncentracji (ADD), Usługi banków krwi, Usługi banku kultur komórkowych do celów transplantacji medycznej, Usługi dentystyczne, Usługi doradczce w zakresie zdrowia, Usługi farbowania włosów, Usługi ginekologiczne, Usługi klinik medycznych, Usługi kuracji uzdrowiskowych, Usługi medycyny alternatywnej, Usługi medyczne, Usługi oceny zdrowia, Usługi opieki poporodowej dla kobiet, Usługi optyczne, Usługi ortodontyczne, Usługi położnicze, Usługi psychologów, Usługi salonów fryzjerskich, Usługi sanatoryjne, Usługi saun, Usługi solariów, Usługi stawiania baniek, Usługi sztucznego zapłodnienia, Usługi telemedyczne, Usługi terapeutyczne, Usługi w zakresie akupunktury, Usługi w zakresie akwakultury, Usługi w zakresie badań przesiewowych pod kątem wykrycia niepełnosprawności intelektualnej, Usługi w zakresie higieny dla ludzi, Usługi w zakresie higieny dla zwierząt, Usługi w zakresie medycyny regeneracyjnej, Usługi w zakresie muzykoterapii, Usługi w zakresie pielęgnacji zwierząt, Usługi w zakresie szczepień, Usługi w zakresie terapii zajęciowej, Usługi w zakresie urody dla ludzi, Usługi w zakresie urody dla zwierząt, Usługi weterynaryjne, Usługi zapładniania metodą in vitro, Usługi związane z bankami tkanek ludzkich, Wszczepianie włosów, Wynajem butelek i pojemników zawierających gaz do celów medycznych, Wynajmowanie robotów chirurgicznych, Wypożyczenie sprzętu medycznego, Wypożyczenie urządzeń do układania włosów, Zdalne monitorowanie danych medycznych do diagnozowania medycznego i leczenia, Zooterapia.

(111) **362506** (220) 2023 01 11 (210) 551242  
 (151) 2023 06 06 (441) 2023 02 13  
 (732) WAJGELT AGATA, Lusówko (PL);  
 WAJGELT SŁAWOMIR, Lusówko (PL)  
 (540) (znak słowno-graficzny)  
 (540) SP SKARBYPOKOLEŃ GABINET NUMIZMATYCZNY  
 (540)



(591) czarny, złoty, szary  
 (531) 29.01.13, 27.05.01, 27.05.17, 26.01.18  
 (510), (511) **14** Monety, Monety pamiątkowe, Monety do kolekcjonowania, Monety ze złota, Monety z metali szlachetnych, Monety niesłużące do płacenia, Zestawy monet do celów kolekcjonerskich, Medale, Medale pamiątkowe, Sztabki metali szlachetnych, **16** Albumy kolekcjonerskie, Albumy na monety, Banknoty, Banknoty pamiątkowe, Litograficzne dzieła sztuki, Katalogi, Katalogi sprzedaży wysyłkowej, Maty [podstawki] na monety, Blistry, Blistry do pakowania, Klasery filatelistyczne, **18** Etui na banknoty, Worki, sakiewki, Sakiewki skórzane, **20** Pudełka z drewna, Pudełka drewniane, Pudełka przenośne [pojemniki] z drewna, Kasetki wykonane z drewna, Pudełka z tworzyw sztucznych, Pudełka ozdobne z tworzyw sztucznych, Pudełka do przechowywania [z tworzyw sztucznych], Szkatułki, Kasetki, nie z metalu, Regały wystawowe do wystawiania towarów w celach sprzedaży, **35** Usługi sprzedaży detalicznej związane z następującymi produktami: monety, monety do kolekcjonowania, monety pamiątkowe, monety ze złota, monety z metali szlachetnych, banknoty pamiątkowe, medale, medale pamiątkowe, sztabki metali szlachetnych, Usługi sprzedaży detalicznej online związane z następującymi produktami: monety, monety do kolekcjonowania, monety pamiątkowe, banknoty pamiątkowe, monety ze złota, monety z metali szlachetnych, banknoty pamiątkowe, medale, medale pamiątkowe, sztabki metali szlachetnych, Usługi wysyłkowej sprzedaży detalicznej związane z następującymi produktami: monety, monety do kolekcjonowania, monety pamiątkowe, banknoty pamiątkowe, monety ze złota, monety z metali szlachetnych, banknoty pamiątkowe, medale, medale pamiątkowe, sztabki metali szlachetnych, Administrowanie i organizacja usług sprzedaży wysyłkowej monet, monet do kolekcjonowania, monet pamiątkowych, banknotów pamiątkowych, monet ze złota, monet z metali szlachetnych, medali, medali pamiątkowych, sztabek metali szlachetnych, Organizowanie i przeprowadzanie aukcji, Organizowanie aukcji internetowych, Usługi handlowe online, w ramach których sprzedający wystawiają produkty na aukcję, a licytacja odbywa się za pośrednictwem Internetu, Usługi aukcji i aukcji odwrotnych, Przeprowadzanie interaktywnych aukcji wirtualnych, Organizowanie wystaw i targów w celach handlowych i reklamowych, Prowadzenie wystaw w celach biznesowych, Przeprowadzanie wystaw w celach handlowych, Organizowanie i przeprowadzanie wystaw handlowych, Organizacja wystaw dla biznesu lub handlu, Prowadzenie wystaw w ramach wirtualnych targów handlowych online, Organizowanie wystaw i targów w celach biznesowych i promocyjnych, **36** Usługi wyceny produktów numizmatycznych, Wycena zbiorów numizmatycznych, Wycena monet, Wycena dóbr osobistych na rzecz innych, Oszacowanie [wyceny] kosztowności, Kupno i sprzedaż walut, Sprawdzanie banknotów, Wynajem maszyn do liczenia lub sortowania banknotów i monet, Usługi informacyjne związane z dewizami, Transakcje w zakresie wartości dewizowych, **42** Klasyfikowanie monet, Usługi w zakresie analizy monet [potwierdzenie autentyczności], Potwierdzanie autentyczności banknotów.  
 (551) wspólne prawo ochronne

(111) **362507** (220) 2022 12 05 (210) 549940  
 (151) 2023 05 22 (441) 2023 01 23  
 (732) MED-INVEST-GROUP SPÓŁKA Z OGRANICZONĄ  
 ODPOWIEDZIALNOŚCIĄ, Warszawa (PL)  
 (540) (znak słowno-graficzny)  
 (540) Twój lekarz w Trójmieście

(540)



(591) zielony, biały, granatowy, czerwony  
 (531) 02.01.10, 02.01.23, 27.05.01, 28.05.99, 26.01.01, 26.01.14, 29.01.14  
 (510), (511) **44** Akuszeria, Analizy medyczne związane z leczeniem ludzi, Analizy medyczne związane z leczeniem zwierząt, Aromaterapia, Badania EKG, Badania przesiewowe, Badania rentgenowskie, Badania USG, Chiropraktyka, Chirurgia plastyczna, Depilacja woskiem, Diagnozowanie zaburzeń przetwarzania wzrokowego, Domowa opieka pielęgniarska, Domy opieki nad starszymi ludźmi z opieką pielęgniarską lub medyczną, Doradztwo w zakresie żywienia i odżywiania, Fizjoterapia, Fryzjerstwo, Hospicja, Implantacja, Leczenie odwykowe pacjentów nadużywających środki odurzające, Leczenie z zastosowaniem komórek uzyskanych w drodze hodowli, Manicure, Masaż, Nastawianie kręgosłupa i kończyn, Opieka paliatywna, Opieka pielęgniarska, Ośrodki zdrowia, Placówki rekonwalescencji, Pobieranie próbek krwi, Pomoc medyczna, Porady medyczne dla osób niepełnosprawnych, Porady w zakresie farmakologii, Przekłuwanie ciała, Przychodnie lekarskie, Salony piękności, Sanatoria, Sporządzanie leków recepturowych przez farmaceutów, Szpitale, Tatuowanie, Terapia mowy, Terapia sztuką, Terapia tańcem, Terapia z udziałem zwierząt, Udostępnianie zwierząt towarzyszących osobom z niepełnosprawnościami, Usługi analiz medycznych do celów diagnostycznych i leczniczych świadczonych przez laboratoria medyczne, Usługi badań przesiewowych w kierunku nadpobudliwości psychoruchowej z deficytem uwagi (ADHD), Usługi badań przesiewowych w kierunku zaburzeń koncentracji (ADD), Usługi banków krwi, Usługi banku kultur komórkowych do celów transplantacji medycznej, Usługi dentystyczne, Usługi doradcze w zakresie zdrowia, Usługi farbowania włosów, Usługi ginekologiczne, Usługi klinik medycznych, Usługi kuracji uzdrowiskowych, Usługi medycyny alternatywnej, Usługi medyczne, Usługi oceny zdrowia, Usługi opieki poporodowej dla kobiet, Usługi optyczne, Usługi ortodontyczne, Usługi położnicze, Usługi psychologów, Usługi salonów fryzjerskich, Usługi sanatoryjne, Usługi saun, Usługi solariów, Usługi stawiania baniek, Usługi sztucznego zapłodnienia, Usługi telemedyczne, Usługi terapeutyczne, Usługi w zakresie akupunktury, Usługi w zakresie akwakultury, Usługi w zakresie badań przesiewowych pod kątem wykrycia niepełnosprawności intelektualnej, Usługi w zakresie higieny dla ludzi, Usługi w zakresie higieny dla zwierząt, Usługi w zakresie medycyny regeneracyjnej, Usługi w zakresie muzykoterapii, Usługi w zakresie pielęgnacji zwierząt, Usługi w zakresie szczepień, Usługi w zakresie terapii zajęciowej, Usługi w zakresie urody dla ludzi, Usługi w zakresie urody dla zwierząt, Usługi weterynaryjne, Usługi zapładniania metodą in vitro, Usługi związane z bankami tkanek ludzkich, Wszczepianie włosów, Wynajem butelek i pojemników zawierających gaz do celów medycznych, Wynajmowanie robotów chirurgicznych, Wypożyczenie sprzętu medycznego, Wypożyczenie urządzeń do układania włosów, Zdalne monitorowanie danych medycznych do diagnozowania medycznego i leczenia, Zooterapia.

(111) **362508** (220) 2022 12 05 (210) 549939  
 (151) 2023 05 22 (441) 2023 01 23  
 (732) MED-INVEST-GROUP  
 SPÓŁKA Z OGRANICZONĄ ODPOWIEDZIALNOŚCIĄ, Warszawa (PL)  
 (540) (znak słowno-graficzny)  
 (540) TWÓJ LEKARZ w Trójmieście  
 (540)



(591) zielony, biały, granatowy, czerwony  
 (531) 02.01.10, 02.01.23, 27.05.01, 28.05.99, 29.01.15, 26.01.01, 26.01.14  
 (510), (511) **44** Akuszeria, Analizy medyczne związane z leczeniem ludzi, Analizy medyczne związane z leczeniem zwierząt, Aromaterapia, Badania EKG, Badania przesiewowe, Badania rentgenowskie, Badania

USG, Chiropraktyka, Chirurgia plastyczna, Depilacja woskiem, Diagnostowanie zaburzeń przetwarzania wzrokowego, Domowa opieka pielęgniarska, Domy opieki nad starszymi ludźmi z opieką pielęgniarską lub medyczną, Doradztwo w zakresie żywienia i odżywiania, Fizjoterapia, Fryzjerstwo, Hospicja, Implantacja, Leczenie odwykowe pacjentów nadużywających środki odurzające, Leczenie z zastosowaniem komórek uzyskanych w drodze hodowli, Manicure, Masaż, Nastawianie kręgosłupa i kończyn, Opieka paliatywna, Opieka pielęgniarska, Ośrodki zdrowia, Placówki rekonwalescencji, Pobieranie próbek krwi, Pomoc medyczna, Porady medyczne dla osób niepełnosprawnych, Porady w zakresie farmakologii, Przekłuwanie ciała, Przychodnie lekarskie, Salony piękności, Sanatoria, Sporządzanie leków recepturowych przez farmaceutów, Szpitale, Tatuowanie, Terapia mowy, Terapia sztuką, Terapia tańcem, Terapia z udziałem zwierząt, Udostępnianie zwierząt towarzyszących osobom z niepełnosprawnościami, Usługi analiz medycznych do celów diagnostycznych i leczniczych świadczone przez laboratoria medyczne, Usługi badań przesiewowych w kierunku nadpobudliwości psychoruchowej z deficytem uwagi (ADHD), Usługi badań przesiewowych w kierunku zaburzeń koncentracji (ADD), Usługi banków krwi, Usługi banku kultur komórkowych do celów transplantacji medycznej, Usługi dentystyczne, Usługi doradcze w zakresie zdrowia, Usługi farbowania włosów, Usługi ginekologiczne, Usługi klinik medycznych, Usługi kuracji uzdrowiskowych, Usługi medycyny alternatywnej, Usługi medyczne, Usługi oceny zdrowia, Usługi opieki poporodowej dla kobiet, Usługi optyczne, Usługi ortodontyczne, Usługi położnicze, Usługi psychologów, Usługi salonów fryzjerskich, Usługi sanatoryjne, Usługi saun, Usługi solariów, Usługi stawiania baniek, Usługi sztucznego zapłodnienia, Usługi telemedyczne, Usługi terapeutyczne, Usługi w zakresie akupunktury, Usługi w zakresie akwakultury, Usługi w zakresie badań przesiewowych pod kątem wykrycia niepełnosprawności intelektualnej, Usługi w zakresie higieny dla ludzi, Usługi w zakresie higieny dla zwierząt, Usługi w zakresie medycyny regeneracyjnej, Usługi w zakresie muzykoterapii, Usługi w zakresie pielęgnacji zwierząt, Usługi w zakresie szczepień, Usługi w zakresie terapii zajęciowej, Usługi w zakresie urody dla ludzi, Usługi w zakresie urody dla zwierząt, Usługi weterynaryjne, Usługi zapłodnienia metodą in vitro, Usługi związane z bankami tkanek ludzkich, Wszczepianie włosów, Wynajem butelek i pojemników zawierających gaz do celów medycznych, Wynajmowanie robotów chirurgicznych, Wypożyczanie sprzętu medycznego, Wypożyczanie urządzeń do układania włosów, Zdalne monitorowanie danych medycznych do diagnozowania medycznego i leczenia, Zooterapia.

(111) **362509** (220) 2022 07 27 (210) 545581  
 (151) 2022 12 14 (441) 2022 08 22  
 (732) NEW SOFTWARE SPÓŁKA Z OGRANICZONĄ  
 ODPOWIEDZIALNOŚCIĄ, Zielona Góra (PL)  
 (540) (znak słowno-graficzny)  
 (540) v vebo  
 (540)



(591) biały, czarny, niebieski  
 (531) 27.05.01, 29.01.13, 26.04.04  
 (510), (511) **9** Oprogramowanie.

(111) **362510** (220) 2022 10 28 (210) 548739  
 (151) 2023 04 04 (441) 2022 12 19  
 (732) ENERGINAT SPÓŁKA Z OGRANICZONĄ  
 ODPOWIEDZIALNOŚCIĄ, Marki (PL)  
 (540) (znak słowno-graficzny)  
 (540) ENERGINAT  
 (540)



(591) ciemnopomarańczowy, czarny, jasnopomarańczowy,  
 pomarańczowy  
 (531) 27.05.01, 27.05.08, 29.01.14

(510), (511) **9** Akumulatory energii fotowoltaicznej, fotowoltaiczne moduły słoneczne, moduły fotowoltaiczne, falowniki fotowoltaiczne, komórki fotowoltaiczne, urządzenia fotowoltaiczne do wytwarzania energii elektrycznej, urządzenia fotowoltaiczne do przekształcania promieniowania słonecznego na energię elektryczną, fotowoltaiczne urządzenia i instalacje do wytwarzania energii elektrycznej z energii słonecznej, instalacje fotowoltaiczne do wytwarzania energii elektrycznej [elektrownie fotowoltaiczne], kalibrowane referencyjne ogniwa fotowoltaiczne, **35** Reklama, prezentowanie produktów w mediach dla celów sprzedaży detalicznej, zapewnienie platformy internetowej dla nabywców i sprzedawców towarów i usług, zarządzanie handlowe w zakresie koncesjonowania dóbr i usług na rzecz osób trzecich, handlowe informacje i porady udzielane konsumentom w wyborze towarów i usług, śledzenie i monitorowanie zużycia energii na rzecz innych osób do celów badania sprawozdań finansowych, promowanie korzyści z energooszczędnych technologii oświetlenia dla profesjonalistów w dziedzinie oświetlenia, pomoc i doradztwo w zakresie zarządzania biznesowego przedsiębiorstwami w sektorze energetycznym, usługi w zakresie rozliczeń świadczone w sektorze energetycznym, usługi porównywania cen energii, pozyskiwanie kontraktów dotyczących dostaw energii, usługi agencji importowo-eksportowych w dziedzinie energii, sprzedaż takich produktów jak: akumulatory energii fotowoltaicznej, fotowoltaiczne moduły słoneczne, moduły fotowoltaiczne, falowniki fotowoltaiczne, komórki fotowoltaiczne, urządzenia fotowoltaiczne do wytwarzania energii elektrycznej, urządzenia fotowoltaiczne do przekształcania promieniowania słonecznego na energię elektryczną, fotowoltaiczne urządzenia i instalacje do wytwarzania energii elektrycznej z energii słonecznej, instalacje fotowoltaiczne do wytwarzania energii elektrycznej [elektrownie fotowoltaiczne], kalibrowane referencyjne ogniwa fotowoltaiczne, **37** Instalacja, konserwacja i naprawa systemów energii słonecznej, naprawa instalacji dostarczających energię, instalacja i konserwacja urządzeń do wytwarzania energii słonecznej oraz elektrowni wykorzystujących energię słoneczną, usługi informacyjne, doradcze i konsultingowe związane z wyżej wymienionymi usługami, **39** Dostawa energii elektrycznej, dystrybucja energii, logistyka transportu, transport, **41** Usługi w zakresie publikowania online, usługi pisania blogów, usługi edukacyjne, szkoleniowe, warsztaty, **42** Audyty energetyczny, doradztwo w zakresie oszczędności energii, wynajem liczników do rejestrowania zużycia energii.

(111) **362511** (220) 2022 11 16 (210) 549226  
 (151) 2023 04 06 (441) 2022 12 19  
 (732) ARES BRACIA MACIOŁEK  
 SPÓŁKA Z OGRANICZONĄ ODPOWIEDZIALNOŚCIĄ,  
 SPÓŁKA KOMANDYTOWA, Piotrków Trybunalski (PL)  
 (540) (znak słowno-graficzny)  
 (540) DOGERO  
 (540)



(591) biały, czarny, złoty  
 (531) 27.05.01, 29.01.13  
 (510), (511) **3** Środki do mycia, czyszczenia i higieny zwierząt, Szampony dla psów, Środki kosmetyczne dla zwierząt, **5** Dodatki witaminowe do karmy dla zwierząt, Białkowe suplementy dla zwierząt, Preparaty dietetyczne dla zwierząt, Preparaty do stosowania na sierść i skórę zwierząt w celach leczniczych, Środki przeciwgrzybiczne dla zwierząt, Środki odstraszające insekty dla zwierząt, Obroże przeciw pasożytom i przeciw insektom dla zwierząt, Leki do celów weterynaryjnych, Środki weterynaryjne, **31** Karma dla zwierząt, Karma sucha dla zwierząt, Karma konserwowa dla zwierząt, Substancje odżywcze i wzmacniające dla zwierząt (jako karma), Produkty do hodowli zwierząt, Jadalne kości, Produkty do żucia dla zwierząt, Ściółka dla zwierząt, Żwirki dla kotów, Produkty rolne, ogrodnicze i leśne, Ziarna, Nasiona, Żywe zwierzęta, **35** Usługi sprzedaży karmy dla zwierząt, Usługi sprzedaży produktów do hodowli zwierząt, Usługi sprzedaży środków do mycia, czyszczenia i higieny zwierząt, Usługi sprzedaży



środków weterynaryjnych, Usługi sprzedaży środków dezynfekcyjnych dla zwierząt, Usługi sprzedaży środków przeciw pasożytom i insektom dla zwierząt.

(111) **362512** (220) 2022 11 16 (210) 549230  
 (151) 2023 04 06 (441) 2022 12 19  
 (732) ARES BRACIA MACIOŁEK  
 SPÓŁKA Z OGRANICZONĄ ODPOWIEDZIALNOŚCIĄ  
 SPÓŁKA KOMANDYTOWA, Piotrków Trybunalski (PL)  
 (540) (znak słowno-graficzny)  
 (540) ARES  
 (540)



(591) czerwony, biały, pomarańczowy  
 (531) 27.05.01, 29.01.13, 26.04.01, 26.04.09, 03.06.03  
 (510), (511) **3** Środki do mycia, czyszczenia i higieny zwierząt, Szampony dla psów, Środki kosmetyczne dla zwierząt, **5** Dodatki witaminowe do karmy dla zwierząt, Białkowe suplementy dla zwierząt, Preparaty dietetyczne dla zwierząt, Preparaty do stosowania na sierść i skórę zwierząt w celach leczniczych, Środki przeciwgrzybiczne dla zwierząt, Środki odstraszające insekty dla zwierząt, Obroże przeciw pasożytom i przeciw insektom dla zwierząt, Leki do celów weterynaryjnych, Środki weterynaryjne, **31** Karma dla zwierząt, Karma sucha dla zwierząt, Karma konserwowa dla zwierząt, Substancje odżywcze i wzmacniające dla zwierząt (jako karma), Produkty do hodowli zwierząt, Jadalne kości, Produkty do żucia dla zwierząt, Ściółka dla zwierząt, Żwirki dla kotów, Produkty rolne, ogrodnicze i leśne, Ziarna, Nasiona, Żywe zwierzęta, **35** Usługi sprzedaży karmy dla zwierząt, Usługi sprzedaży produktów do hodowli zwierząt, Usługi sprzedaży środków do mycia, czyszczenia i higieny zwierząt, Usługi sprzedaży środków weterynaryjnych, Usługi sprzedaży środków dezynfekcyjnych dla zwierząt, Usługi sprzedaży środków przeciw pasożytom i insektom dla zwierząt.

(111) **362513** (220) 2022 12 05 (210) 549943  
 (151) 2023 04 11 (441) 2022 12 27  
 (732) BICHL SANDRA TROACHING INSTITUTE, Warszawa (PL)  
 (540) (znak słowny)  
 (540) Anioły Kariery  
 (510), (511) **35** Konsultacje w zakresie promocji działalności gospodarczej, Doradztwo w dziedzinie zarządzania działalnością gospodarczą i marketingu, Doradztwo związane z rozwojem wizerunku firmy, Pomoc w zakresie działalności gospodarczej dotycząca wizerunku firmy, Usługi doradcze i informacyjne w zakresie organizowania działalności gospodarczej i zarządzania nią, **41** Doradztwo zawodowe, Doradztwo zawodowe (doradztwo edukacyjne lub szkoleniowe), Doradztwo zawodowe i coaching, Tłumaczenia językowe, Pisanie tekstów [innych niż teksty reklamowe], Szkolenia biznesowe, Szkolenia w zakresie możliwości zatrudnienia.

(111) **362514** (220) 2022 12 05 (210) 549949  
 (151) 2023 04 11 (441) 2022 12 27  
 (732) STRYCHANIN RYSZARD FIRMA JUBILERSKA MAGAR, Gorzów Wielkopolski (PL)  
 (540) (znak słowny)  
 (540) ORNAMO  
 (510), (511) **14** Artykuły ozdobne [ozdóbki lub biżuteria] do użytku osobistego, Zawieszki do bransoletek [biżuteria] z metali pospolitych, Zawieszki [biżuteria], Wyroby jubilerskie [biżuteria], Pierścionki [biżuteria] z metali szlachetnych, Pierścionki [biżuteria], Naszyjniki [biżuteria], Biżuteria damska, Biżuteria i wyroby jubilerskie, Biżuteria wykonana z metali szlachetnych, Biżuteria ze złota, Biżuteria ze srebra wysokiej próby, Biżuteria, Artykuły ozdobne [ozdoby lub biżuteria] do użytku osobistego, Biżuteria fantazyjna, Biżuteria na ciało, Biżuteria osobista, Fantazyjna biżuteria, Ozdoby [biżuteria], Łańcuszki [biżuteria], Bransoletki [biżuteria], Biżuteria szlachetna, Biżuteria wytworzona z metali szlachetnych, Biżuteria z metali szlachetnych, Biżuteria wykonana z platerowanych metali szlachetnych.

(111) **362515** (220) 2022 11 02 (210) 548788  
 (151) 2023 04 04 (441) 2022 12 12  
 (732) SPÓŁEM LUBIN  
 SPÓŁKA Z OGRANICZONĄ ODPOWIEDZIALNOŚCIĄ, Lubin (PL)  
 (540) (znak słowno-graficzny)  
 (540) Spółem LUBIN od 1972 r.  
 (540)



(591) niebieski, ciemnoniebieski, biały, szary, srebrny  
 (531) 26.01.13, 26.01.18, 26.11.13, 27.05.01, 27.05.05, 27.05.17, 29.01.14  
 (510), (511) **30** Bułeczki słodkie, bułka tarta, bułki, chleb, ciasta, ciasteczka, ciastka, **35** Usługi handlu detalicznego w zakresie sprzedaży wyrobów piekarniczych, usługi sprzedaży hurtowej w związku z wyrobami piekarniczymi, usługi sprzedaży detalicznej w związku ze środkami spożywczymi, usługi sprzedaży detalicznej w związku z wyrobami cukierniczymi, sprzedaż w sklepach i/lub hurtowniach, w tym również za pośrednictwem Internetu (sprzedaż on-line), sprzedaż wysyłkowa, sprzedaż na stoiskach, straganach, kiermaszach, targach, targowiskach następujących towarów: artykuły biurowe, artykuły higieniczne, artykuły papiernicze, bielizna stołowa papierowa, brykiety materiałów palnych, bułka tarta, ciasta w proszku, ciasto, ciastka, wyroby cukiernicze, cukier, cygara, czasopisma, denaturat, detergenty do mycia naczyń, prania i wybielania, dezodoranty do użytku osobistego, dżemy, ekstrakty mięsne, esencje do żywności, galaretki jadalne mięsne i owocowe, garnki, gazety, gąbki do celów domowych, herbata, jaja, kakao, karton, kasze spożywcze, kiszzone warzywa, koncentraty, konserwy mięsne, konserwy rybne, kosmetyki, lody spożywcze, materiały klejące do celów papierniczych lub użytku domowego, materiały opatrunkowe, maszynki do golienia, maszynki do strzyżenia włosów, mięczaki, mięso drobiowe, dziczyzna, wieprzowe, miód, mleczne produkty, mleko, mrożone owoce, mydła, naczynia stołowe, napoje alkoholowe: koniaki, spirytus, wina, wódki, napoje bezalkoholowe, napoje mleczne, narzędzia ręczne, noże, nożyczki, oleje jadalne, olejki aromatyczne, olejki eteryczne, owoce konserwowane, owoce lukrowane, owoce świeże, papier, papierosy, pasty do obuwia, perfumy, pieluchy jednorazowe, pikle, piwo, płyny do pielęgnacji włosów, podpałki, podpaski higieniczne, pojemniki do użytku w gospodarstwie domowym, pojemniki kuchenne, pokarm dla zwierząt domowych, porcelana, preparaty aromatyczne do żywności, preparaty do czyszczenia, preparaty do niszczenia grzybów domowych, preparaty do pielęgnacji jamy ustnej, preparaty zbożowe, produkty perfumeryjne, produkty toaletowe, produkty zbożowe i wyroby piekarnicze, przetwory zbożowo mączne, przybory do depilacji, przybory do użytku w gospodarstwie domowym, przybory gospodarstwa domowego, przybory kosmetyczne, przybory kuchenne, przybory kuchenne nieelektryczne, przybory ręczne do układania włosów, przybory szkolne, przybory toaletowe, przyprawy, przyprawy korzenne, rękawice do prac domowych, rośliny strączkowe świeże, ryby konserwowane, ryby żywe, sałatki warzywne, skorupiaki, słodziki, soki owocowe, soki warzywne, sosy mięsne, sosy sałatkowe, substytuty kawy, szczotki, szkło, sztucce, środki bakteriobójcze, środki chwastobójcze, środki dezynfekcyjne do celów higienicznych, środki dietetyczne, środki do czyszczenia zębów, środki do odświeżania powietrza, środki do polerowania, środki do szorowania, środki owadobójcze, środki przeciw szkodnikom, świece woskowe i znicze, świeczki, świeczki choinkowe, tłuszcze jadalne: margaryna, masło, smalec, tworzywa sztuczne do pakowania, tytoń, warzywa gotowane, warzywa konserwowane, warzywa suszone, warzywa świeże, wędliny, woda gazowana, woda mineralna, woda niegazowana, wody kolońskie, wody toaletowe, wybielacze stosowane w pralnictwie, wyroby ceramiczne dla gospodarstwa domowego, wyroby garncarskie, wyroby szklane malowane, zapalniczki, zapalki i inne artykuły dla palących, zastawy stołowe, zestawy do manicure, zestawy do pedicure, ziemniaki oraz inne produkty leśne, ogrodnicze, ziola konserwowe, zmywaki materiałowe do szorowania, zmywaki ściernie do celów kuchennych, żywność dietetyczna, żywność dla niemowląt.



(111) **362516** (220) 2022 11 23 (210) 549540  
 (151) 2023 04 11 (441) 2022 12 19  
 (732) DĘBIŃSKA IZABELA MALI MÓWCY  
 CENTRUM DIAGNOZY I TERAPII TWOJEGO DZIECKA, Warszawa (PL)  
 (540) (znak słowno-graficzny)  
 (540) MALI MÓWCY CENTRUM DIAGNOZY I TERAPII TWOJEGO  
 DZIECKA  
 (540)



(591) różowy, ciemnoróżowy, zielony  
 (531) 02.05.22, 02.05.23, 26.01.01, 26.01.14, 27.05.01, 29.01.13  
 (510), (511) **41** Usługi edukacyjne, rozrywkowe i sportowe, Edukacja,  
 rozrywka i sport, **44** Usługi w zakresie opieki zdrowotnej dla ludzi.

(111) **362517** (220) 2022 11 25 (210) 549622  
 (151) 2023 04 12 (441) 2022 12 27  
 (732) DĄBROWSKA MAŁGORZATA, Skórkowice (PL)  
 (540) (znak słowny)  
 (540) DĄBROWSCY  
 (510), (511) **35** Usługi sprzedaży detalicznej i hurtowej oraz za pośrednictwem Internetu w zakresie: win, win mszalnych, win stołowych, pieczywa liturgicznego, komunikantów, hostii, opłatków, świec, olejów, oleju parafinowego, kadzideł, węgla, węgla trybularzowych, szat liturgicznych, szat ołtarzowych, naczyń liturgicznych, akcesoriów liturgicznych, figur sakralnych.

(111) **362518** (220) 2022 10 13 (210) 548158  
 (151) 2023 03 31 (441) 2022 12 05  
 (732) VASTINT POLAND  
 SPÓŁKA Z OGRANICZONĄ ODPOWIEDZIALNOŚCIĄ, Warszawa (PL)  
 (540) (znak słowno-graficzny)  
 (540) PORTOWO  
 (540)



(591) niebieski, czarny  
 (531) 27.05.01, 29.01.12, 26.11.13  
 (510), (511) **35** Biznesowe zarządzanie inwestycjami budowlanymi, **36** Usługi w zakresie zarządzania i administrowania nieruchomościami, nadzór inwestorski w zakresie finansów, usługi wynajmu pomieszczeń biurowych i budynków, usługi w zakresie dzierżawy majątku nieruchomego, usługi w zakresie zarządzania majątkiem nieruchomym, usługi kupna i sprzedaży nieruchomości, wynajem mieszkań, pośrednictwo w obrocie nieruchomościami, finansowe zarządzanie inwestycjami, **37** Usługi w zakresie budownictwa, przygotowywanie terenów pod budowę, wznoszenie kompletnych obiektów budowlanych lub ich części, usługi w zakresie nadzoru budowlanego, przebudowy, remonty budynków, usługi inżynierskie w zakresie budownictwa lądowego, wykonywanie robót wykończeniowych, **39** Wynajmowanie garaży i miejsc parkingowych, **42** Opracowywanie projektów technicznych, ekspertyzy inżynierskie, usługi

nadzoru inspekcji technicznej, usługi w zakresie dekoracji i projektowania wnętrz biur i pomieszczeń handlowych, usługi w zakresie projektowania architektonicznego i budowlanego, **44** Projektowanie i urządzenie przestrzeni zielonej wokół budynków biurowych i handlowych, **45** Obsługa prawna inwestycji budowlanych.

(111) **362519** (220) 2022 10 04 (210) 547840  
 (151) 2023 03 10 (441) 2022 11 21  
 (732) HASCO TM SPÓŁKA Z OGRANICZONĄ ODPOWIEDZIALNOŚCIĄ  
 SPÓŁKA KOMANDYTOWA, Wrocław (PL)  
 (540) (znak graficzny)  
 (540)  
 (540)



(591) szary, biały, ciemnoniebieski, jasnoniebieski  
 (531) 02.09.19, 02.09.25, 26.04.02, 26.11.05, 26.11.06, 26.11.13, 29.01.14  
 (510), (511) **5** Preparaty farmaceutyczne, środki sanitarne do celów medycznych, Substancje dietetyczne do celów leczniczych, Preparaty do celów medycznych, Preparaty farmaceutyczne stosowane w leczeniu ludzi, Preparaty farmaceutyczne w postaci tabletek, Preparaty farmaceutyczne w postaci kapsułek, Preparaty farmaceutyczne w postaci tabletek powlekanych, Preparaty farmaceutyczne o właściwościach przeciwzapalnych, Preparaty farmaceutyczne zmniejszające nadciśnienie i zastój żylny w kończynach, Preparaty farmaceutyczne wpływające na poprawę napięcia ścian naczyń żylnych, Preparaty farmaceutyczne działające ochronnie na naczynia żyłne, Preparaty farmaceutyczne zmniejszające przepuszczalność naczyń krwionośnych, Preparaty farmaceutyczne chroniące ścianę naczyń krwionośnych, Preparaty farmaceutyczne stosowane w objawach niewydolności krążenia żylnego, Preparaty farmaceutyczne stosowane w bólach i nocnych kurczach nóg, Preparaty farmaceutyczne stosowane w uczuciu ciężkości nóg, Preparaty farmaceutyczne stosowane w objawowym leczeniu zylaków odbytu, Preparaty farmaceutyczne zawierające w swoim składzie diosminę, Tabletki o właściwościach przeciwzapalnych, Tabletki zmniejszające nadciśnienie i zastój żylny w kończynach, Tabletki wpływające na poprawę napięcia ścian naczyń żylnych, Preparaty farmaceutyczne zmniejszające przepuszczalność naczyń krwionośnych, Tabletki chroniące ścianę naczyń krwionośnych, Tabletki stosowane w objawach niewydolności krążenia żylnego, Tabletki stosowane w bólach i nocnych kurczach nóg, Tabletki stosowane w objawowym leczeniu zylaków odbytu, Tabletki zawierające w swoim składzie diosminę, Kapsułki o właściwościach przeciwzapalnych, Kapsułki zmniejszające nadciśnienie i zastój żylny w kończynach, Kapsułki wpływające na poprawę napięcia ścian naczyń żylnych, Kapsułki działające ochronnie na naczynia żyłne, Kapsułki zmniejszające przepuszczalność naczyń krwionośnych, Kapsułki chroniące ścianę naczyń krwionośnych, Kapsułki stosowane w objawach niewydolności krążenia żylnego, Kapsułki stosowane w bólach i nocnych kurczach nóg, Kapsułki stosowane w uczuciu ciężkości nóg, Kapsułki stosowane w objawowym leczeniu zylaków odbytu, Kapsułki zawierające w swoim składzie diosminę, Tabletki powlekane zmniejszające nadciśnienie i zastój żylny w kończynach, Tabletki powlekane wpływające na poprawę napięcia ścian naczyń żylnych, Tabletki powlekane działające ochronnie na naczynia żyłne, Tabletki powlekane zmniejszające przepuszczalność naczyń krwionośnych, Tabletki powlekane chroniące ścianę naczyń krwionośnych, Tabletki powlekane stosowane w objawach niewydolności krążenia żylnego, Tabletki powlekane stosowane w bólach i nocnych kurczach nóg, Tabletki powlekane stosowane w uczuciu ciężkości nóg, Tabletki powlekane stosowane w objawowym leczeniu zylaków odbytu, Tabletki powlekane zawierające w swoim składzie diosminę.

(111) **362520** (220) 2022 10 04 (210) 547842  
 (151) 2023 03 10 (441) 2022 11 21  
 (732) HASCO TM SPÓŁKA Z OGRANICZONĄ ODPOWIEDZIALNOŚCIĄ  
 SPÓŁKA KOMANDYTOWA, Wrocław (PL)  
 (540) (znak graficzny)  
 (540)  
 (540)



(591) szary, biały, czerwony  
 (531) 02.09.19, 02.09.25, 09.01.10, 29.01.13  
 (510), (511) **3** Kosmetyki, Kremy kosmetyczne, Żele kosmetyczne, Maści do celów kosmetycznych, Preparaty pielęgnacyjne, Preparaty pielęgnacyjne do nóg, Preparaty pielęgnacyjne do skóry nóg ciężkich, zmęczonych i opuchniętych, Kosmetyki pielęgnacyjne, Kosmetyki do nóg, Kosmetyki do skóry nóg ciężkich, zmęczonych i opuchniętych, Żele kosmetyczne do nóg, Żele pielęgnacyjne, Żele pielęgnacyjne do nóg, Żele do skóry nóg ciężkich, zmęczonych i opuchniętych, Maści pielęgnacyjne, Maści do nóg, Maści do nóg ciężkich, zmęczonych i opuchniętych, Spraye o liposomowej strukturze, **5** Preparaty farmaceutyczne, środki sanitarne do celów medycznych, Substancje dietetyczne do celów leczniczych, Preparaty do celów medycznych, Preparaty farmaceutyczne stosowane w leczeniu ludzi, Preparaty farmaceutyczne w postaci tabletek, Preparaty farmaceutyczne w postaci kapsułek, Preparaty farmaceutyczne w postaci tabletek powlekanych, Preparaty farmaceutyczne o właściwościach przeciwzapalnych, Preparaty farmaceutyczne zmniejszające nadciśnienie i zastój żylny w kończynach, Preparaty farmaceutyczne wpływające na poprawę napięcia ścian naczyń żylnych, Preparaty farmaceutyczne działające ochronnie na naczynia żylne, Preparaty farmaceutyczne zmniejszające przepuszczalność naczyń krwionośnych, Preparaty farmaceutyczne ochraniające ścianę naczyń krwionośnych, Preparaty farmaceutyczne stosowane w objawach niewydolności krążenia żylnego, Preparaty farmaceutyczne stosowane w bólach i nocnych kurczach nóg, Preparaty farmaceutyczne stosowane w uczuciu ciężkości nóg, Preparaty farmaceutyczne stosowane w objawowym leczeniu zylaków odbytu, Preparaty farmaceutyczne zawierające w swoim składzie diosminę, Tabletki o właściwościach przeciwzapalnych, Tabletki zmniejszające nadciśnienie i zastój żylny w kończynach, Tabletki wpływające na poprawę napięcia ścian naczyń żylnych, Tabletki działające ochronnie na naczynia żylne, Tabletki zmniejszające przepuszczalność naczyń krwionośnych, Tabletki ochraniające ścianę naczyń krwionośnych, Tabletki stosowane w objawach niewydolności krążenia żylnego, Tabletki stosowane w bólach i nocnych kurczach nóg, Tabletki stosowane w objawowym leczeniu zylaków odbytu, Tabletki zawierające w swoim składzie diosminę, Kapsułki o właściwościach przeciwzapalnych, Kapsułki zmniejszające nadciśnienie i zastój żylny w kończynach, Kapsułki wpływające na poprawę napięcia ścian naczyń żylnych, Kapsułki działające ochronnie na naczynia żylne, Kapsułki zmniejszające przepuszczalność naczyń krwionośnych, Kapsułki ochraniające ścianę naczyń krwionośnych, Kapsułki stosowane w objawach niewydolności krążenia żylnego, Kapsułki stosowane w bólach i nocnych kurczach nóg, Kapsułki stosowane w uczuciu ciężkości nóg, Kapsułki stosowane w objawowym leczeniu zylaków odbytu, Kapsułki zawierające w swoim składzie diosminę, Tabletki powlekane o właściwościach przeciwzapalnych, Tabletki powlekane zmniejszające nadciśnienie i zastój żylny w kończynach, Tabletki powlekane wpływające na poprawę napięcia ścian naczyń żylnych, Tabletki powlekane działające ochronnie na naczynia żylne, Tabletki powlekane zmniejszające przepuszczalność naczyń krwionośnych, Tabletki powlekane ochraniające ścianę naczyń krwionośnych, Tabletki powlekane stosowane w objawach niewydolności

krążenia żylnego, Tabletki powlekane stosowane w bólach i nocnych kurczach nóg, Tabletki powlekane stosowane w uczuciu ciężkości nóg, Tabletki powlekane stosowane w objawowym leczeniu zylaków odbytu, Tabletki powlekane zawierające w swoim składzie diosminę.

(111) **362521** (220) 2022 10 04 (210) 547843  
 (151) 2023 03 10 (441) 2022 11 21  
 (732) HASCO TM SPÓŁKA Z OGRANICZONĄ ODPOWIEDZIALNOŚCIĄ  
 SPÓŁKA KOMANDYTOWA, Wrocław (PL)  
 (540) (znak graficzny)  
 (540)  
 (540)



(591) biały, jasnoszary, niebieski, jasnoniebieski, ciemnoniebieski  
 (531) 02.09.19, 02.09.25, 26.01.03, 26.11.06, 26.11.13, 29.01.15  
 (510), (511) **3** Kosmetyki, Kremy kosmetyczne, Żele kosmetyczne, Maści do celów kosmetycznych, Preparaty pielęgnacyjne, Preparaty pielęgnacyjne do nóg, Preparaty pielęgnacyjne do skóry nóg ciężkich, zmęczonych i opuchniętych, Kosmetyki pielęgnacyjne, Kosmetyki do nóg, Kosmetyki do skóry nóg ciężkich, zmęczonych i opuchniętych, Żele kosmetyczne do nóg, Żele pielęgnacyjne, Żele pielęgnacyjne do nóg, Żele do skóry nóg ciężkich, zmęczonych i opuchniętych, Maści pielęgnacyjne, Maści do nóg, Maści do nóg ciężkich, zmęczonych i opuchniętych, Spraye o liposomowej strukturze.

(111) **362522** (220) 2022 10 04 (210) 547844  
 (151) 2023 03 13 (441) 2022 11 21  
 (732) HASCO TM SPÓŁKA Z OGRANICZONĄ ODPOWIEDZIALNOŚCIĄ  
 SPÓŁKA KOMANDYTOWA, Wrocław (PL)  
 (540) (znak słowno-graficzny)  
 (540) CYCLO  
 (540)

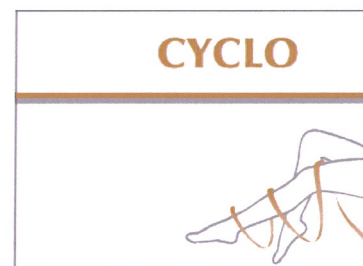

(591) pomarańczowy, szary, biały  
 (531) 02.09.19, 02.09.25, 09.01.10, 26.11.02, 26.11.05, 27.05.01, 27.05.05, 29.01.13  
 (510), (511) **5** Preparaty farmaceutyczne, środki sanitarne do celów medycznych, Substancje dietetyczne do celów leczniczych, Preparaty do celów medycznych, Preparaty farmaceutyczne stosowane w leczeniu ludzi, Preparaty farmaceutyczne w postaci tabletek, Preparaty farmaceutyczne w postaci kapsułek, Preparaty farmaceutyczne w postaci tabletek powlekanych, Preparaty farmaceutyczne o właściwościach przeciwzapalnych, Preparaty farmaceutyczne zmniejszające nadciśnienie i zastój żylny w kończynach, Preparaty farmaceutyczne wpływające na poprawę napięcia ścian naczyń żylnych, Preparaty farmaceutyczne działające ochronnie na naczynia żylne, Preparaty farmaceutyczne zmniejszające przepuszczalność naczyń krwionośnych, Preparaty farmaceutyczne ochraniające ścianę naczyń krwionośnych, Preparaty farmaceutyczne stosowane w objawach niewydolności krążenia żylnego, Preparaty farmaceutyczne stosowane w bólach i nocnych kurczach nóg, Preparaty farmaceutyczne stoso-

wane w uczuciu ciężkości nóg, Preparaty farmaceutyczne stosowane w objawowym leczeniu zylaków odbytu, Preparaty farmaceutyczne zawierające w swoim składzie diosminę, Tabletki o właściwościach przeciwzapalnych, Tabletki zmniejszające nadciśnienie i zastój żylny w kończynach, Tabletki wpływające na poprawę napięcia ścian naczyń żylnych, Tabletki działające ochronnie na naczynia żyłne, Tabletki zmniejszające przepuszczalność naczyń krwionośnych, Tabletki ochraniające ścianę naczyń krwionośnych, Tabletki stosowane w objawach niewydolności krążenia żylnego, Tabletki stosowane w bólach i nocnych kurczach nóg, Tabletki stosowane w objawowym leczeniu zylaków odbytu, Tabletki zawierające w swoim składzie diosminę, Kapsułki o właściwościach przeciwzapalnych, Kapsułki zmniejszające nadciśnienie i zastój żylny w kończynach, Kapsułki wpływające na poprawę napięcia ścian naczyń żylnych, Kapsułki działające ochronnie na naczynia żyłne, Kapsułki zmniejszające przepuszczalność naczyń krwionośnych, Kapsułki ochraniające ścianę naczyń krwionośnych, Kapsułki stosowane w objawach niewydolności krążenia żylnego, Kapsułki stosowane w bólach i nocnych kurczach nóg, Kapsułki stosowane w uczuciu ciężkości nóg, Kapsułki stosowane w objawowym leczeniu zylaków odbytu, Kapsułki zawierające w swoim składzie diosminę, Tabletki powlekane o właściwościach przeciwzapalnych, Tabletki powlekane zmniejszające nadciśnienie i zastój żylny w kończynach, Tabletki powlekane wpływające na poprawę napięcia ścian naczyń żylnych, Tabletki powlekane działające ochronnie na naczynia żyłne, Tabletki powlekane zmniejszające przepuszczalność naczyń krwionośnych, Tabletki powlekane ochraniające ścianę naczyń krwionośnych, Tabletki powlekane stosowane w objawach niewydolności krążenia żylnego, Tabletki powlekane stosowane w bólach i nocnych kurczach nóg, Tabletki powlekane stosowane w uczuciu ciężkości nóg, Tabletki powlekane stosowane w objawowym leczeniu zylaków odbytu, Tabletki powlekane zawierające w swoim składzie diosminę.

(111) **362523** (220) 2022 11 08 (210) 548998  
 (151) 2023 03 30 (441) 2022 12 05  
 (732) ONLED  
 SPÓŁKA Z OGRANICZONĄ ODPOWIEDZIALNOŚCIĄ, Wrocław (PL)  
 (540) (znak słowno-graficzny)  
 (540) onled.pl  
 (540)



(591) biały, czarny, zielony  
 (531) 26.04.02, 26.04.04, 26.04.18, 27.05.01, 29.01.13, 24.17.02  
 (510), (511) **11** Taśmy LED, Lampy LED, Wyświetlacze LED, Oświetlenie nastrojowe LED, Urządzenia Oświetleniowe LED, Lampy bezpieczeństwa LED, Oprawy Oświetleniowe LED, Żarówki oświetleniowe LED.

(111) **362524** (220) 2022 11 25 (210) 549598  
 (151) 2023 04 12 (441) 2022 12 27  
 (732) JAGODZIŃSKI ALEKSANDER COMPACT GAZ, Czerwonak (PL)  
 (540) (znak słowno-graficzny)  
 (540) COMPACT GAZ  
 (540)



(591) szary, pomarańczowy  
 (531) 27.05.01, 29.01.12, 19.01.01, 26.11.01, 26.11.08, 26.11.13

(510), (511) **1** Gazy do użytku w spawaniu, Gazy do użytku w rolnictwie, Gazy do użytku w produkcji metali, Gazy do użytku w ogrodnictwie, Gazy do użytku w obróbce termicznej, Gazy do użytku w natryskiwaniu płomieniowym, Gazy do użytku w leśnictwie, Gazy do użytku w klimatyzatorach, Gazy do użytku w dozowaniu cieczy, Gazy do spawania, Gazy do użytku przemysłowego, Gazy do użytku w aerozolu, Gazy do użytku w cięciu, Gazy do pompowania balonów, Gazy do cięcia laserowego, Gazy do celów przygotowawczych [przemysłowe], Gazy do celów przemysłowych, Gazy do celów laboratoryjnych [inne niż do celów medycznych].

(111) **362525** (220) 2022 10 13 (210) 548125  
 (151) 2023 03 31 (441) 2022 12 05  
 (732) FUNDACJA NA RZECZ PACJENTÓW –  
 OPIEKA FARMACEUTYCZNA W CENTRUM UWAGI, Gdańsk (PL)  
 (540) (znak słowno-graficzny)  
 (540) FUNDACJA NA RZECZ PACJENTÓW OPIEKA FARMACEUTYCZNA  
 W CENTRUM UWAGI  
 (540)



(591) niebieski, ciemnoniebieski, pomarańczowy  
 (531) 02.09.01, 26.01.01, 26.01.03, 29.01.13  
 (510), (511) **35** Reklama, Zarządzenie w działalności handlowej, Pomoce w prowadzeniu działalności gospodarczej, zarządzanie i administrowanie działalnością gospodarczą, Usługi reklamowe, marketingowe i promocyjne, Usługi sprzedaży w aptekach i sklepach produktów dla zdrowia i urody, Usługi sprzedaży detalicznej, wysyłkowej sprzedaży detalicznej, sprzedaży detalicznej online lub za pomocą katalogów oraz usługi handlu hurtowego związane z następującymi produktami: farmaceutyki i naturalne środki lecznicze, kosmetyki, żywność i napoje, witaminy i produkty dla zdrowia, preparaty i artykuły higieniczne, środki toaletowe i produkty do higieny osobistej, środki wybielające i inne substancje stosowane w praniu, środki do czyszczenia, polerowania, szorowania i ścierania, mydła, środki perfumeryjne, olejki eteryczne, kosmetyki, płyny do pielęgnacji włosów, środki do czyszczenia zębów, kremy, pasty, dezodoranty, preparaty do kąpieli, preparaty do golenia, preparaty do pielęgnacji jamy ustnej, preparaty do pielęgnacji włosów, szampony, preparaty do opalania, preparaty do odchudzenia, maseczki kosmetyczne, perfumy, środki perfumeryjne, olejki eteryczne, chusteczki nasączone płynami kosmetycznymi, depilatory, Usługi sprzedaży detalicznej, wysyłkowej sprzedaży detalicznej, sprzedaży detalicznej online lub za pomocą katalogów oraz usługi handlu hurtowego związane z następującymi produktami: przybory toaletowe i kosmetyczne, środki sanitarne, preparaty do dezodoryzacji i oczyszczania powietrza, produkty farmaceutyczne i weterynaryjne, preparaty do pielęgnacji zwierząt, produkty lecznicze, dietetyczna żywność i substancje stosowane do użytku leczniczego lub weterynaryjnego, żywność dla niemowląt, suplementy diety dla ludzi i zwierząt, plastry, materiały opatrunkowe, materiały do plombowania zębów, woski dentystyczne, środki odkażające, preparaty i artykuły do tępienia szkodników, fungicydy, herbicydy, witaminy do celów leczniczych, minerały wspomagające leczenie i wzmacniające organizm do celów leczniczych, mineralne dodatki do żywności, mineralne wody do celów leczniczych, suplementy diety do stosowania przez ludzi w leczeniu, profilaktyce lub wspomaganie leczenia chorób, Usługi sprzedaży detalicznej, wysyłkowej sprzedaży detalicznej, sprzedaży detalicznej online lub za pomocą katalogów oraz usługi handlu hurtowego związane z następującymi produktami: preparaty ziołowe do celów leczniczych, zioła lecznicze, napary lecznicze, herbatki lecznicze, produkty biobójcze, produkty biologiczne do celów medycznych, szczepionki, surowice, produkty krwiopochodne do celów medycznych, insulina, wyroby medyczne do celów leczniczych, preparaty i artykuły dentystyczne oraz lecznicze środki do czyszczenia zębów, preparaty i materiały diagnostyczne, aparatura i instrumenty chirurgiczne, medyczne, stomatologiczne i weterynaryjne, protezy i sztuczne implanty, artykuły ortopedyczne, materiały do zszywania stosowane w chirurgii, sprzęt medyczny, sprzęt do rehabilitacji, urządzenia i przyrządy do fizjoterapii, odzież, nakrycia głowy i obuwie, aparaty i podpory do celów medycznych, odzież, nakrycia głowy

i obuwie dla personelu medycznego i pacjentów, meble i pościel do celów medycznych, sprzęt do przenoszenia pacjentów, artykuły do karmienia i smoczki, aparaty do ochrony słuchu, akcesoria wspomagające współżycie seksualne, preparaty i materiały diagnostyczne, opatrunki medyczne, materiały opatrunkowe i aplikatory, Administrowanie i organizacja usług sprzedaży wysyłkowej, Dostarczanie informacji dotyczących produktów konsumpcyjnych za pośrednictwem Internetu, Administrowanie sprzedażą, Dostarczanie informacji handlowych konsumentom, Dostarczanie informacji konsumentom na temat towarów i usług, Elektroniczne przetwarzanie zamówień, Gromadzenie, na rzecz innych osób, różnych usług ubezpieczeniowych w celu umożliwienia klientom wygodnego porównywania i kupowania tych usług, Handlowe informacje i porady udzielane konsumentom w wyborze towarów i usług, Informacje na temat rankingu sprzedaży produktów, Negocjowanie i zawieranie transakcji handlowych dla osób trzecich za pośrednictwem systemów telekomunikacji, Negocjowanie umów z podmiotami opłacającymi usługi w zakresie opieki zdrowotnej, Organizowanie prenumeraty publikacji dla osób trzecich, Organizowanie prezentacji osób w celach biznesowych w związku z zakupem i sprzedażą produktów, Organizowanie subskrypcji w zakresie publikacji online dla osób trzecich, Pozyskiwanie umów kupna i sprzedaży towarów i usług, na rzecz innych, Pozyskiwanie umów na rzecz osób trzecich związanych ze sprzedażą towarów, Pośrednictwo w działalności handlowej dla osób trzecich, Pośrednictwo w zakresie transakcji handlowych i umów handlowych, Procedury administracyjne związane ze składaniem zleceń kupna za pośrednictwem telefonu lub komputera, Reklamowanie usług innych dostawców, umożliwiający klientom dogodne obejście i porównanie usług tych dostawców, Skomputeryzowane usługi w zakresie składania zamówień online, Udostępnianie porad dotyczących konsumenckich produktów kosmetycznych, Udzielanie informacji konsumenckich o produktach w zakresie kosmetyków, Udzielanie informacji rynkowej w odniesieniu do produktów konsumpcyjnych, Świadczenie usług porównania cen online, Usługi biurowe dotyczące przyjmowania zamówień sprzedaży, Usługi doradcze związane z transakcjami handlowymi, Usługi informacyjne i doradcze dla konsumentów w zakresie wyboru nabywanych towarów, Usługi pośrednictwa związane z reklamowaniem, Usługi w zakresie administrowania działalnością gospodarczą w celu obsługi transakcji sprzedaży dokonywanych za pomocą Internetu, Zapewnianie platformy internetowej dla nabywców i sprzedawców towarów i usług, Zarządzanie administracyjne zamówieniami na zakup w ramach usług świadczonych przez firmę wysyłkową, Zarządzanie handlowe w zakresie koncesjonowania dóbr i usług na rzecz osób trzecich, Zawieranie transakcji handlowych na rzecz innych, przez sklepy online, Administrowanie działalnością gospodarczą, Organizacja, prowadzenie i nadzorowanie programów lojalnościowych dla klientów i programów motywacyjnych, Dostarczanie informacji gospodarczych i handlowych online, Udzielanie informacji z zakresu zarządzania działalnością gospodarczą, Usługi wsparcia administracyjnego i przetwarzania danych, Usługi świadczone przez franczyzodawcę, mianowicie pomoc w prowadzeniu przedsiębiorstw przemysłowych lub handlowych lub w zarządzaniu nimi, Wsparcie w dziedzinie zarządzania przedsiębiorstwami działającymi w oparciu o franczyzę, Usługi zarządzania działalnością gospodarczą dotyczące handlu elektronicznego, Usługi zarządzania łańcuchem dostaw, Zarządzanie biznesowe programami refundacji w imieniu osób trzecich, Zapewnianie rankingów użytkowników w celach handlowych lub reklamowych, Zapewnianie recenzji użytkowników w celach handlowych lub reklamowych, Dystrybucja materiałów reklamowych, marketingowych i promocyjnych, Oferowanie i wynajem przestrzeni reklamowej, czasu reklamowego i mediów na reklamy, Usługi programów lojalnościowych, motywacyjnych i promocyjnych, Usługi public relations, Usługi w zakresie targów i wystaw handlowych, Usługi w zakresie wystaw i prezentacji produktów, Prowadzenie aptek, Prowadzenie hurtowni farmaceutycznych, Informacja o powyższych usługach, **36** Crowdfunding, Inwestowanie funduszy na cele charytatywne, Oferowanie dotacji na projekty uświadamiające w dziedzinie ochrony środowiska i zdrowia, Organizacja zbiórek, Organizacja zbiórek charytatywnych, Organizowanie działań mających na celu zbieranie funduszy na cele biznesowe, Organizowanie działań mających na celu zbieranie funduszy na cele charytatywne, Organizowanie wydarzeń mających na celu zbieranie funduszy na cele charytatywne, Organizowanie zbierania funduszy, Organizowanie zbiórek charytatywnych [na rzecz osób

trzecich], Pozyskiwanie funduszy na projekty humanitarne, Pozyskiwanie funduszy na projekty pomocy zagranicznej, Przydzielanie dotacji pieniężnych dla organizacji charytatywnych, Sponsorowanie finansowe, Sponsorowanie i patronat finansowy, Udzielanie informacji związanych ze zbiórkami funduszy na cele charytatywne, Usługi charytatywne, mianowicie usługi finansowe, Usługi filantropijne w zakresie datków pieniężnych, Usługi funduszu dobroczynnego, Zbieranie funduszy, Gromadzenie funduszy i sponsorowanie finansowe, Usługi finansowe, monetarne i bankowe, Usługi ubezpieczeniowe, Informacja finansowa, usługi doradcze i konsultingowe w zakresie finansów, Przelewy i transakcje finansowe oraz usługi płatnicze, Usługi udzielania pożyczek i kredytów, usługi leasingowe, Usługi finansowania, Administracja finansowa przedpłaconych programów opieki medycznej, Administrowanie finansowe w zakresie prywatnego ubezpieczenia kosztów leczenia dentystycznego, Doradztwo dotyczące pożyczek, Doradztwo dotyczące pożyczek i usługi związane z uzyskiwaniem pożyczek, Organizacja pożyczek, Udostępnianie pożyczek i kredytów, Przygotowywanie umów pożyczkowych, Pożyczki (finansowanie), Udzielanie pożyczek, Usługi kredytowe, **41** Usługi edukacyjne, rozrywkowe i sportowe, Edukacja, rozrywka i sport, Publikowanie, sprawozdawczość i pisanie tekstów, Organizowanie konferencji, wystaw i konkursów, Usługi edukacyjne i instruktazowe, Usługi sportowe i w zakresie fitnessu, Usługi rozrywkowe, edukacyjne i instruktazowe, Usługi rekreacyjne dla osób starszych, Usługi w zakresie rekreacji, Usługi w zakresie kultury, Zapewnianie zajęć rekreacyjnych, Zapewnianie zajęć kulturalnych, Zajęcia sportowe i kulturalne, Zajęcia zorganizowane, dla dzieci (rozrywka / edukacja), Organizacja wystaw do celów kulturalnych lub edukacyjnych, Organizowanie seminariów i konferencji, Organizowanie seminariów i kongresów o tematyce medycznej, Organizowanie pokazów w celach edukacyjnych, Organizowanie wystaw w celach kulturalnych lub edukacyjnych, Usługi doradcze i informacyjne związane z przygotowaniem, organizowaniem i prowadzeniem kongresów, Usługi doradcze i informacyjne związane z przygotowaniem, organizowaniem i prowadzeniem sympozjów, Usługi doradcze i informacyjne związane z przygotowaniem, organizowaniem i prowadzeniem kolokwium, Usługi doradcze i informacyjne związane z przygotowaniem, organizowaniem i prowadzeniem konferencji, Kursy szkoleniowe z zakresu zdrowia, Kursy szkoleniowe związane z medycyną, Nauczanie w zakresie sposobów odżywiania, Nauczanie w zakresie ziołolecznictwa, Organizacja szkoleń, Opracowywanie materiałów edukacyjnych, Organizowanie i prowadzenie zajęć, Organizacja wystaw w celach edukacyjnych, Prowadzenie kursów, seminariów i warsztatów, Udostępnianie informacji edukacyjnych w dziedzinie zdrowia i sprawności fizycznej, Usługi doradcze i informacyjne związane z przygotowaniem, organizowaniem i prowadzeniem warsztatów (szkolenia), Usługi edukacyjne dotyczące zdrowia, Usługi edukacyjne z zakresu farmacji, Usługi edukacyjne z zakresu medycyny, **44** Usługi medyczne, Usługi weterynaryjne, Usługi w zakresie higieny i pielęgnacji urody ludzi, Usługi apteczne, Usługi przygotowania i wydawania lekarstw, Usługi informacyjne dla sektora farmaceutycznego i medycznego, Usługi informacyjne przeznaczone dla branży farmaceutycznej i branży medycznej, Usługi doradcze w zakresie używania i stosowania lekarstw, Usługi opieki zdrowotnej, Usługi doradcze w zakresie farmakologii, Usługi doradcze dotyczące produktów farmaceutycznych, Usługi doradcze dotyczące farmacji, Usługi w zakresie opieki zdrowotnej dla ludzi, Usługi w zakresie pielęgnacji zwierząt, Doradztwo świadczone za pośrednictwem Internetu w dziedzinie pielęgnacji ciała i urody, Udzielanie informacji o urodzie, Udzielanie informacji w dziedzinie stylizacji włosów, Usługi doradztwa dotyczącego makijażu świadczone online lub osobiście, Udzielanie informacji związanych z usługami salonów piękności, Zdrowotne usługi odnowy biologicznej w zakresie zdrowia i dobrego samopoczucia ciała i ducha, Usługi informacyjne, doradcze i konsultacyjne w zakresie wszystkich wymienionych usług, Informacja o powyższych usługach, **45** Świadczenie usług występowania w imieniu pacjentów szpitali i pacjentów znajdujących się w placówkach opieki długoterminowej, Świadczenie usług wsparcia emocjonalnego rodzinom, Świadczenie usług w zakresie osobistego wsparcia dla rodzin pacjentów cierpiących na choroby zagrażające życiu, Świadczenie usług w zakresie osobistego wsparcia dla pacjentów chorujących na raka oraz dla ich rodzin, Usługi dotrzymywania towarzystwa osobom starszym i niepełnosprawnym, Zapewnianie wsparcia emocjonalnego dla pacjentów chorujących na raka i ich rodzin za pośrednictwem interaktywnych forów online, Wsparcie w żałobie,



Usługi w zakresie opieki, Usługi tworzenia sieci kontaktów społecznych online za pomocą aplikacji mobilnych do pobrania, Usługi serwisów społecznościowych online, Opieka zastępcza, Doradztwo w przypadku straty bliskiej osoby, Doradztwo prawne, Licencjonowanie własności intelektualnej, Prawne administrowanie licencjami, Organizowanie świadczenia usług prawnych, Mediacje.

(111) **362526** (220) 2022 10 24 (210) 548531  
 (151) 2023 04 11 (441) 2022 12 27  
 (732) GOC MICHAŁ ECOPERFEKT, Waleńców (PL)  
 (540) (znak słowno-graficzny)  
 (540) Eco Perfekt  
 (540)



(591) niebieski

(531) 01.15.15, 26.11.03, 26.11.12, 27.05.05, 27.05.15, 27.05.17, 29.01.11  
 (510), (511) **4** Energia elektryczna wytwarzana z energii wiatru, Energia elektryczna wytwarzana z energii słonecznej, Energia elektryczna ze źródeł odnawialnych, **7** Aparatura do dostarczania energii [generatory], Awaryjne generatory prądowłórcze, Generatory do turbin wiatrowych, Generatory elektryczne korzystające z energii geotermalnej, Generatory energii elektrycznej napędzane energią wiatru, Generatory prądu, Generatory prądu wykorzystujące ogniwa słoneczne, Generatory prądu wykorzystujące ciepło odpadowe, Generatory wytwarzające energię elektryczną z energii słonecznej, Instalacje elektryczne [generatory], Pompy wiatrowe, Pompy wodne, Prądnice, Silniki do wytwarzania energii elektrycznej, Stacje generacji prądu, Turbiny wiatrowe, Zestawy generatorów elektrycznych, **9** Akumulatory energii fotowoltaicznej, Aparatura i urządzenia do sterowania przepływu energii elektrycznej, Aparatura i urządzenia do gromadzenia i przechowywania energii elektrycznej, Baterie słoneczne, Falowniki fotowoltaiczne, Fotoogniwa, Fotowoltaiczne moduły słoneczne, Fotowoltaiczne urządzenia i instalacje do wytwarzania energii elektrycznej z energii słonecznej, Instalacje elektryczne, Kalibrowane referencyjne ogniwa fotowoltaiczne, Kolektory elektryczne, Kolektory słoneczne do wytwarzania energii elektrycznej, Komórki fotowoltaiczne, Ładowarki do baterii słonecznych, Matryce do paneli słonecznych, Moduły fotowoltaiczne, Moduły słoneczne, Ogniwa słoneczne do wytwarzania energii elektrycznej, Panele słoneczne do wytwarzania energii elektrycznej, Płyty słoneczne, Regulatory energii elektrycznej, Urządzenia do pomiaru energii cieplnej, Urządzenia fotowoltaiczne do wytwarzania energii elektrycznej, **11** Aparatura grzewcza na energię słoneczną, Kolektory energii słonecznej do ogrzewania, Kolektory słoneczne z rurowym systemem odprowadzania ciepła [wymyenniki ciepła], Panele słoneczne do stosowania w ogrzewaniu, Pompy ciepła do przetwarzania energii, Urządzenia do magazynowania energii cieplnej [energii słonecznej] do ogrzewania, Urządzenia wentylacyjne zasilane energią słoneczną, **35** Dystrybucja materiałów reklamowych, marketingowych i promocyjnych, Handel (Zarządzanie w zakresie zamówień w-), Informacja handlowa, Pośrednictwo w działalności handlowej dla osób trzecich, Pośrednictwo w zakresie transakcji handlowych i umów handlowych, Pozyskiwanie kontraktów dotyczących dostaw energii, Promocja sprzedaży, Promocja sprzedaży dla osób trzecich, Reklama, Reklama online za pośrednictwem sieci komputerowej, Reklama radiowa, Reklama w czasopiśmie, broszurach i gazetach, Usługi agencji importowo-eksportowych w dziedzinie energii, Usługi sprzedaży detalicznej w związku z energią elektryczną, Usługi sprzedaży detalicznej świadczone online związane z energią elektryczną, Usługi sprzedaży hurtowej w związku z energią elektryczną, **37** Budowa elektrowni wiatrowych, Budowa elektrowni wodnych, Budowa infrastruktury elektroenergetycznej, Budowa instalacji wykorzystujących energię geotermiczną, Budowa komunalnych instalacji do ogrzewania geotermicznego, Budowa użytkowych instalacji słonecznych, Instalacja ogniwi i modułów fotowoltaicznych, Instalacja systemów energii wiatrowej, Instalacja systemów energii wodnej, Instalacja systemów ogrzewania słonecznego, Instalacja urządzeń do oszczędzania energii, Instalacja urządzeń do wytwarzania energii, Instalacja urządzeń elektrycznych i generatorów prądu, Instalowanie

systemów zasilanych energią słoneczną, Konserwacja i naprawa instalacji grzewczych zasilanych energią słoneczną, Konserwacja i naprawa instalacji energii słonecznej, Konserwacja i naprawa instalacji geotermicznych, Konserwacja, naprawa i odnowa urządzeń i instalacji fotowoltaicznych, Konserwacja, serwis i naprawa urządzeń i instalacji do wytwarzania energii, Ładowanie baterii i innych urządzeń magazynujących energię oraz wynajem sprzętu do nich, Montaż i konserwacja instalacji fotowoltaicznych, Montaż i konserwacja instalacji ogrzewania słonecznego, Naprawa instalacji i maszyn produkujących biogaz, Naprawa i konserwacja elektrowni wiatrowych, Naprawa i konserwacja generatorów energii elektrycznej, Naprawa instalacji, urządzeń i maszyn do produkcji energii, Naprawa lub konserwacja generatorów energii elektrycznej, Serwis urządzeń i instalacji do wytwarzania energii, Udzielanie informacji związanych z naprawą lub konserwacją generatorów energii, Zakładanie instalacji geotermicznych, **39** Dostarczanie energii cieplnej [dystrybucja], Dostawa i dystrybucja energii elektrycznej, Dystrybucja energii odnawialnej, Magazyinowanie energii elektrycznej, Transmisja energii elektrycznej, Usługi informacyjne i doradcze w związku z dystrybucją energii, **40** Produkcja czystej energii, Produkcja energii hydroelektrycznej, Usługi doradcze związane z wytwarzaniem energii elektrycznej, Usługi wytwarzania energii, Wynajem generatorów energii elektrycznej napędzanych energią wiatru, Wynajem generatorów hydroelektrycznych, Wynajem generatorów prądu elektrycznego, Wynajem sprzętu do wytwarzania energii elektrycznej, Wypożyczanie sprzętu wytwarzającego energię, Wytwarzanie elektryczności z energii słonecznej, Wytwarzanie energii elektrycznej z energii wiatru, Wytwarzanie energii elektrycznej z energii fal, Wytwarzanie energii elektrycznej z energii geotermalnej, Wytwarzanie energii elektrycznej ze źródeł odnawialnych, **42** Badania w dziedzinie energii, Doradztwo w zakresie oszczędności energii, Doradztwo związane z usługami technologicznymi w dziedzinie zaopatrzenia w prąd i energię, Opracowywanie systemów do zarządzania energią i prądem, Profesjonalne doradztwo związane z zachowaniem energii, Programowanie komputerowe dla branży energetycznej, Projektowanie i opracowywanie oprogramowania do sterowania, regulacji i monitorowania systemów energii słonecznej, Projektowanie i opracowywanie oprogramowania do zarządzania energią, Projektowanie i opracowywanie sieci dystrybucji energii, Prowadzenie badań i opracowywanie projektów technicznych, związane z wykorzystywaniem naturalnych źródeł energii, Sporządzanie projektów i opracowywanie systemów fotowoltaicznych, Udzielanie informacji związanych z badaniami i opracowaniami projektów technicznych dotyczących wykorzystywania naturalnych źródeł energii, Usługi doradcze dotyczące zużycia energii, Usługi doradcze związane z wydajnością energetyczną, Usługi inżynierskie związane z systemami zaopatrzenia w energię, Usługi w zakresie inżynierii elektrycznej.

(111) **362527** (220) 2022 11 14 (210) 549144  
 (151) 2023 04 12 (441) 2022 12 27  
 (732) PRYMAS ADRIAN CIOSS, Mesznary (PL)  
 (540) (znak słowny)  
 (540) YASNO

(510), (511) **3** Nielecznicze antyperspiranty, dezodoranty i antyperspiranty, Antyperspiranty w aerozolu, Antyperspiranty do użytku osobistego, Olejki aromatyczne, Olejki mineralne, Balsamy inne niż do celów medycznych, Chusteczki nasączone płynami kosmetycznymi, Preparaty do demakijażu, Dezodoranty dla ludzi i zwierząt, Mydła dezodorujące i dezynfekujące oraz przeciwpotne, Preparaty do golenia, Preparaty kosmetyczne do kąpieli, Woda kolońska, Preparaty do makijażu, Odświeżacze do ust w aerozolu, Preparaty kąpielowe do celów higienicznych, Kremy do skóry, Sole kąpielowe do celów innych niż lecznicze, Szampony, Środki do czyszczenia zębów, Talk kosmetyczny, Tłuszcze do celów kosmetycznych, Woda kolońska, Woda toaletowa i zapachowa, Zestawy kosmetyków, Żele do masażu inne niż do celów medycznych, Żele do wybielania zębów, Pianki, Kosmetyki pielęgnacyjne, Kosmetyki funkcjonalne, Żele nawilżające, Kremy tonizujące, Kosmetyki do włosów, Kosmetyki do demakijażu, Środki nawilżające, Kosmetyki do rąk, Kosmetyki do brwi, Koncentraty nawilżające, kosmetyki do paznokci, Płynne kremy, Kosmetyki do ust, Kosmetyki zawierające pantenol, Kosmetyki zawierające keratynę, kosmetyki dla dzieci, Kosmetyki w formie mleczek, kosmetyki w postaci kremów, Płyny do twarzy, Toniki do twarzy, Kremy do ciała, Żele po opalaniu, olejki do ciała, Peelingi do twarzy, Kosmetyki w formie olejków, Kosmetyki do cery zmarszczkowej, kosmetyki w formie żeli,

Kosmetyki do pielęgnacji skóry, Zmywacze do paznokci, Kosmetyki i preparaty kosmetyczne, Kosmetyki zawierające kwas hialuronowy, Nawilżające balsamy do skóry, Płyny do pielęgnacji skóry, Perełki zawierające kosmetyki do kąpieli, Kosmetyki w formie sproszkowanej (pudry), Zmywacze lakieru do paznokci, Mydła nielecnicze, mydła granulowane, Mydła w żelu, Mydła w płynie, Mydła w kremie, Mydła w kostce, Emulsje do mycia ciała nie zawierające mydła, Balsamy oczyszczające, balsamy do rąk, Balsamy do golenia, Balsamy do ciała, Żele do czyszczenia zębów, Żele oczyszczające, Żele do kąpieli, Żele do golenia, Żele do demakijażu, Żele do twarzy, żele do rąk, Żele do ciała, Żele do czyszczenia zębów, pasty do zębów, Odżywki do włosów, Odżywki do ust, Odżywki do paznokci, Szampony, **5** Mydła lecznicze, Mydła dezynfekujące, Mydła antybakteryjne, Mydła i detergenty lecznicze i odkażające, Aldehydy do celów farmaceutycznych, Anestetyki, Antyseptyki, Białkowe suplementy diety, Borowina lecznicza, Borowina do kąpieli, Chusteczki odkażające, Nasączone chusteczki antyseptyczne, Chusteczki wilgotne nasączone płynem farmaceutycznym, Chusteczki nasączone płynami farmaceutycznymi, Wyciąg z chmielu do celów farmaceutycznych, Preparaty czyszczące do szkieł kontaktowych, Środki dezynfekcyjne i antyseptyczne, Środki dezynfekcyjne do celów higienicznych, Gorczyca do celów farmaceutycznych, lecznicza guma do żucia, Guma do żucia odświeżająca oddech do celów leczniczych, Gwajakol do celów farmaceutycznych, Herbaty ziołowe do celów leczniczych, Intymne preparaty nawilżające, Jod do celów farmaceutycznych, Preparaty terapeutyczne do kąpieli, Kompresy, Kwasy do celów farmaceutycznych, Lecznicze napoje mineralne, Lecznicze napoje izotoniczne, Napoje stosowane w lecznictwie, Herbata ziołowa, Napoje ziołowe do użytku leczniczego, Zioła lecznicze, Olejek terpentynowy do celów farmaceutycznych, Olejek migdałowy do celów farmaceutycznych, Olejek z kopru do celów leczniczych, Leki dla ludzi, Leki ziołowe, Mięta do celów farmaceutycznych, Mineralne suplementy diety, Sole mineralne do kąpieli, Suplementy diety dla ludzi i zwierząt, Suplementy zawierające mleczko pszczele, Mleczko pszczele do celów farmaceutycznych, Środki oczyszczające, Kadzidelka do odstraszania owadów, Preparaty farmaceutyczne do uśmierzania skutków ukąszeń owadów, Odżywce suplementy diety, Preparaty i artykuły higieniczne, Materiały opatrunkowe, Płyny do płukania ust, Płyny do celów farmaceutycznych, Antybakteryjne płyny do rąk, Lecznicze płyny pielęgnacji skóry, Płyny dezynfekujące inne niż mydła, Płyny lecznicze do płukania ust, Spraye odświeżające do pomieszczeń, Preparaty do niszczenia szkodników, Preparaty do niszczenia robactwa, Środki przeczyszczające, Suplementy zawierające siemię lniane, Mąka z siemienia lnianego do celów farmaceutycznych, Sole mineralne do kąpieli, Preparaty do sterylizacji, Syropy do użytku farmaceutycznego, Tabletki do ssania do celów farmaceutycznych, Tampony, Środki uspokajające, Wata do celów leczniczych, Preparaty witaminowe, Zioła do palenia do celów leczniczych, Zioła lecznicze, Zioła lecznicze suszone i zakonserwowane, Substancje żrące do celów farmaceutycznych, Żywność dla niemowląt.

(111) **362528** (220) 2022 11 18 (210) 549420  
 (151) 2023 04 11 (441) 2022 12 27  
 (732) UNIFLOR  
 SPÓŁKA Z OGRANICZONĄ ODPOWIEDZIALNOŚCIĄ, Słubice (PL)  
 (540) (znak słowny)  
 (540) NORNIGRAN

(510), (511) **1** Nawozy, biostymulatory roślin, preparaty z mikroelementów dla roślin, środki chemiczne dla rolnictwa, z wyjątkiem fungicydów, herbicydów, insektycydów oraz środków przeciw pasożytom, środki chemiczne dla ogrodnictwa, z wyjątkiem fungicydów, herbicydów, insektycydów oraz środków przeciw pasożytom, środki chemiczne dla leśnictwa, z wyjątkiem fungicydów, herbicydów, insektycydów oraz środków przeciw pasożytniczych, środki chemiczne do zapobiegania chorobom winorośli, środki do konserwacji kwiatów, preparaty biologiczne do celów innych niż medyczne lub weterynaryjne, guano, humus, kaimit, kompost, preparaty do regulacji wzrostu roślin, preparaty poprawiające kondycję gleby, wodorosty jako nawóz, środki do ochrony nasion, **5** Fungicydy, herbicydy, insektycydy, środki przeciw roztoczom, pestycydy, środki chwastobójcze, środki do tępienia szkodników, algicydy, biocydy, środki bakteriobójcze, preparaty do niszczenia grzyba domowego, środki do tępienia larw, środki do odstraszania owadów, środki do tępienia ślimaków nągich, środki bakteriobójcze, trutki na szczury, preparaty do zwal-

czania myszy, ekstrakty tytoniu owadobójcze, środki odstraszające owady, środki do tępienia much, środki do tępienia szkodników, środki do zwalczania szkodników.

(111) **362529** (220) 2022 11 27 (210) 549641  
 (151) 2023 04 17 (441) 2022 12 19  
 (732) ALPHA TRADING GROUP D. SZEWCZYK M. CENDER  
 SPÓŁKA KOMANDYTOWA, Szydłowiec (PL)  
 (540) (znak słowny)  
 (540) ALPHA  
 (510), (511) **8** Nożyczki do włosów, Urządzenia do laserowego usuwania włosów, inne niż do celów medycznych, Urządzenia do depilacji, Przybory do depilacji, elektryczne lub nieelektryczne, Elektryczne trymery do włosów, Elektryczne trymery do uszu, Elektryczne trymery do nosa, Trymery do wąsów i brody, **10** Urządzenia do masażu, Przyrządy do masażu ręcznego, Przyrządy do masażu estetycznego, Elektryczne przyrządy do masażu, Nielektryczne urządzenia do masażu, Urządzenia do masażu ciała, Urządzenia do masażu generujące wibracje, Elektryczne urządzenia do masażu do użytku osobistego.

(111) **362530** (220) 2022 11 27 (210) 549645  
 (151) 2023 04 17 (441) 2022 12 19  
 (732) KOPALNIA SOLI BOCHNIA  
 SPÓŁKA Z OGRANICZONĄ ODPOWIEDZIALNOŚCIĄ, Bochnia (PL)  
 (540) (znak słowno-graficzny)  
 (540) KOPALNIA SOLI BOCHNIA 1248  
 (540)



(531) 14.07.01, 14.09.05, 24.01.13, 26.01.04, 27.05.01  
 (510), (511) **35** Usługi sprzedaży detalicznej w związku z odzieżą, Usługi sprzedaży detalicznej w zakresie słodczy, Usługi sprzedaży detalicznej w związku z zabawkami, Usługi sprzedaży detalicznej w związku z artykułami papierniczymi, Usługi sprzedaży detalicznej w związku z artykułami kosmetycznymi, Prezentowanie i zgrupowanie towarów pozwalające nabywcy wygodnie je wybierać i kupować w punktach sprzedaży detalicznej z artykułami papierniczymi, pamiątkowymi, spożywczymi i usługami turystycznymi, Promocja [reklama] podróży, Usługi reklamowe, marketingowe i promocyjne, Dystrybucja drukowanych materiałów reklamowych, Dystrybucja materiałów reklamowych, marketingowych i promocyjnych, Wystawy w celach handlowych lub reklamowych, Organizowanie imprez w celach handlowych i reklamowych, Wykonywanie materiałów reklamowych, Usługi sprzedaży detalicznej związane z następującymi produktami: sól, sól spożywcza, sól kamienna, sole kąpielowe do celów innych niż lecznicze, kubki, magnesy pamiątkowe, albumy fotograficzne i kolekcjonerskie, lampy solne, książki, audiobooki na nośnikach cyfrowych, płyty CD i DVD, Usługi sprzedaży detalicznej związane z następującymi produktami: figurki, statuetki i dekoracje metalowe i niemetalowe, Rozpowszechnianie materiałów reklamowych [ulotek, broszur i materiałów drukowanych], Publikowanie materiałów reklamowych online, **39** Organizowanie wycieczek, Zwiedzanie turystyczne, Świadczenie usług w zakresie wycieczek ze zwiedzaniem, Zwiedzanie turystyczne i usługi organizowania wycieczek, Organizowanie wycieczek jednodniowych, Informacja turystyczna, **41** Organizacja imprez rozrywkowych, Organizowanie imprez rekreacyjnych, Organizowanie imprez edukacyjnych, Organizacja imprez sportowych, Szkolenia edukacyjne, Udostępnianie obiektów i sprzętu do prowadzenia szkoleń, Udostępnianie obiektów muzealnych (pokazy, wystawy), Udostępnianie obiektów i sprzętu muzealnego, Usługi rozrywkowe, Usługi edukacyjne, **43** Tymczasowe zakwaterowanie, Usługi restauracyjne, Udostępnianie obiektów i sprzętu na konferencje, wystawy i spotkania, Udostępnianie obiektów i sprzętu na bankiety i uroczystości towarzyskie na specjalne okazje.

(111) **362531** (220) 2022 11 18 (210) 549413  
 (151) 2023 04 04 (441) 2022 12 19  
 (732) SILESIA PHARMA  
 SPÓŁKA Z OGRANICZONĄ ODPOWIEDZIALNOŚCIĄ, Katowice (PL)  
 (540) (znak słowno-graficzny)  
 (540) DENTOLIK  
 (540)

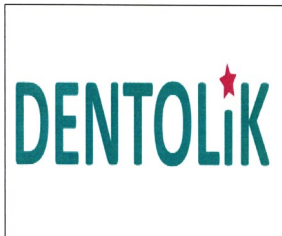

(591) biały, ciemnozielony, czerwony  
 (531) 01.01.02, 27.05.01, 29.01.13, 26.04.02, 26.04.18  
 (510), (511) **5** Preparaty ułatwiające ząbkowanie, preparaty uśmierzające ból, żele do celów stomatologicznych.

(111) **362532** (220) 2022 03 03 (210) 540597  
 (151) 2023 03 30 (441) 2022 12 05  
 (732) BIOFARM  
 SPÓŁKA Z OGRANICZONĄ ODPOWIEDZIALNOŚCIĄ, Poznań (PL)  
 (540) (znak słowny)

(540) Biofarm Group  
 (510), (511) **3** Kosmetyki, Perfumy, Środki toaletowe, Olejki eteryczne, Olejki esencjonalne i ekstrakty aromatyczne, Preparaty do czyszczenia i odświeżania, Preparaty do mycia i pielęgnacji ciała, Kosmetyki do pielęgnacji i upiększania, Kosmetyki do pielęgnacji jamy ustnej, Preparaty i dodatki kosmetyczne do kąpieli, Środki perfumeryjne i zapachowe, Płyny do mycia naczyń, Płyny do mycia szyb i lusterek, Preparaty do polerowania, Środki do nadawania połysku, Proszki i płyny do prania, zmiękczenia tkanin, Środki wybielające, Wata do celów kosmetycznych, **5** Preparaty witaminowe, Preparaty witaminowe w postaci suplementów diety, Krople witaminowe, Leki, Środki sanitarne do celów medycznych, Żywność i substancje dietetyczne do celów leczniczych, Żywność dla niemowląt, Suplementy diety dla ludzi, preparaty farmaceutyczne do pielęgnacji skóry, Balsamy do celów medycznych, Preparaty do pielęgnacji jamy ustnej do celów leczniczych, Środki medyczne przeciw poceniu się, Preparaty farmaceutyczne, Preparaty weterynaryjne, **9** Urządzenia i przyrządy: naukowe, żeglarskie, geodezyjne, fotograficzne, kinematograficzne, optyczne, do ważenia, pomiarowe, sygnalizacyjne, kontrolne, do ratowania życia, do celów dydaktycznych, Magnetyczne nośniki danych, nagrane dyski, Osprzęt do przetwarzania danych, komputery, **35** Usługi sprzedaży towarów: produkty farmaceutyczne i weterynaryjne, leki, żywność i substancje dietetyczne do celów leczniczych, mineralne dodatki do żywności, suplementy diety, witaminy, zioła lecznicze, wywary do celów farmaceutycznych, preparaty farmaceutyczne do pielęgnacji skóry, balsamy do celów medycznych, preparaty do pielęgnacji jamy ustnej do celów leczniczych, środki medyczne przeciw poceniu się, płyny do przemywania oczu, sole kąpielowe do celów leczniczych, pomadki do celów leczniczych, preparaty do czyszczenia soczewek kontaktowych, preparaty do usuwania grzybicy, preparaty farmaceutyczne przeciw łupieżowi, herbaty lecznicze, preparaty medyczne do odchudzania, dodatki żywieniowe pochodzenia zwierzęcego wzbogacone witaminami, solami mineralnymi i aminokwasami, dodatki żywieniowe pochodzenia roślinnego wzbogacone witaminami i/lub solami mineralnymi, przyprawy, napary, herbaty, dodatki smakowe do żywności, dodatki żywnościowe (inne niż olejki esencyjne) jako polepszacze smaku żywności, kosmetyki, perfumy, środki toaletowe, olejki eteryczne, olejki esencjonalne i ekstrakty aromatyczne, preparaty do czyszczenia i odświeżania, preparaty do mycia i pielęgnacji ciała, kosmetyki do pielęgnacji i upiększania włosów, kosmetyki do pielęgnacji jamy ustnej, preparaty i dodatki do kąpieli, środki perfumeryjne i zapachowe, płyny do mycia naczyń, płyny do mycia szyb i lusterek, preparaty do polerowania, środki do nadawania połysku, proszki i płyny do prania, środki do zmiękczenia tkanin, środki wybielające, wata

do celów kosmetycznych, zarządzanie sklepami, detalicznymi, hurtowymi, internetowymi, reklama, zarządzanie w działalności handlowej, administrowanie działalności handlowej, usługi w zakresie organizowania giełd, aukcji i wystaw w celach reklamowych i handlowych, usługi promocji gospodarczej i handlowej, doradztwo handlowe, doradztwo gospodarcze związane z franchisingiem, zarządzanie przedsiębiorstwami franczyzowymi, doradztwo w zakresie organizowania i zarządzania działalnością gospodarczą, usługi badania rynku i opinii publicznej, organizowanie targów w celach handlowych oraz reklamowych, pośrednictwo w zawieraniu umów sprzedaży na rzecz osób trzecich, usługi reklamowe, marketingowe i promocyjne, badania rynku i badania marketingowe, usługi dostarczania reklam za pomocą urządzeń elektronicznych, analiza i raporty statystyczne, pozyskiwanie i systematyzacja danych związanych z działalnością gospodarczą, zbieranie i przetwarzanie danych do celów administracyjnych, pozyskiwanie informacji do komputerowych baz danych, aktualizacja i utrzymywanie informacji w rejestrach, usługi w zakresie pośrednictwa handlowego polegające na kojarzeniu partnerów handlowych, usługi agencji importowo-eksportowych, usługi doradztwa handlowego i reklamowego na rzecz osób trzecich w zakresie wyboru i doboru produktów, promocja sprzedaży dla osób trzecich, **39** Transport, Pakowanie i składowanie towarów, Organizowanie podróży, **42** Badania oraz usługi naukowe i techniczne oraz ich projektowanie, Analizy przemysłowe i usługi badawcze, Projektowanie i ulepszanie sprzętu oraz oprogramowania komputerowego.

(111) **362533** (220) 2022 05 31 (210) 543614  
 (151) 2023 04 11 (441) 2022 12 27  
 (732) RED BARON HOTEL  
 SPÓŁKA Z OGRANICZONĄ ODPOWIEDZIALNOŚCIĄ, Świdnica (PL)  
 (540) (znak słowno-graficzny)  
 (540) HOTEL & RESTAURACJA Red Baron  
 (540)



(591) brązowy, biały  
 (531) 01.01.05, 15.01.13, 27.05.01, 29.01.12  
 (510), (511) **43** Usługi hotelarskie, gastronomiczne, kawiarnie, restauracje, przygotowywanie dań i napojów na wynos, catering.

(111) **362534** (220) 2022 11 23 (210) 549548  
 (151) 2023 04 11 (441) 2022 12 19  
 (732) UZDROWISKA KŁODZKIE  
 SPÓŁKA AKCYJNA-GRUPA PGU, Polanica-Zdrój (PL)  
 (540) (znak słowno-graficzny)  
 (540) UZDROWISKOWE Smaki  
 (540)



(591) ciemnoczerwony, niebieski  
 (531) 01.15.14, 01.15.15, 05.03.13, 26.02.07, 27.05.01, 29.01.12  
 (510), (511) **5** Preparaty medyczne, dietetyczna żywność i substancje do użytku leczniczego, suplementy diety dla ludzi, **30** Kawa, herbata, kakao, kawa nienaturalna, makaron, kluski, tapioka i sago, produkty zbożowe, wyroby cukiernicze i słodczyce, czekolada, lody, sorbety i inne jadalne lody, cukier, miód, melasa (syropy), przyprawy, przyprawy korzenne, zioła suszone, sosy i inne przyprawy, **32** Piwo, napoje bezalkoholowe, wody mineralne i gazowane, napoje owocowe i soki owocowe, syropy i inne bezalkoholowe preparaty do produkcji napojów.



(111) **362535** (220) 2022 12 05 (210) 549963  
 (151) 2023 04 11 (441) 2022 12 27  
 (732) MUZEUM REGIONALNE W JAROCINIE, Jarocin (PL)  
 (540) (znak słowny)  
 (540) Jarocin Festiwal  
 (510), (511) **16** Afisze, plakaty, Afisze, plakaty z papieru lub kartonu, Artykuły biurowe (z wyjątkiem mebli), Bilety, Broszury, Choągiewki papierowe, Czasopisma (periodyki), Fotografie (wydrukowane), Gazety, Kalendarze, Katy pocztowe, Katalogi, Koperty, Książki, Materiały piśmienne, Nalepki, naklejki (materiały piśmienne), Notatniki (notesy), Obciążki offsetowe z materiałów nietekstylnych, Ołówki, Papierowe podstawki pod kufle do piwa, Pastele (kredki), Periodyki (czasopisma), Pióra i długopisy (artykuły biurowe), Plany, Przybory szkolne (artykuły piśmienne), Publikacje drukowane, Ramki i stojaki do fotografii, Reprodukcje graficzne, Szyldy z papieru lub kartonu, Śpiewniki, Tablice ogłoszeniowe z kartonu lub papieru, Torby do noszenia z papieru lub tworzywa sztucznego, Torby papierowe, Torebki do pakowania (koperty, woreczki) z papieru lub tworzyw sztucznych, Transparenty z papieru, Ulotki, Zakładki do książek, **20** Nietalowe bransoletki identyfikacyjne, Obiekty nadmuchiwane powietrzem do reklam, Stoiska wystawowe, Szyldy z drewna lub tworzyw sztucznych, Tablice ogłoszeniowe, **25** Bandany na szyję, Chustki na głowę, Czapki (nakrycia głowy), Daszki do czapek, Dżianiny (odzież), Koszulki z krótkim rękawem, Krawaty, Kurtki (odzież), Nakrycia głowy, Obuwie, Odzież, Opaski na głowę, Paski (odzież), Podkoszulki bez rękawów, Skarpetki, Szale, Szaliki, Szaliki rurkowe (kominy) na szyję, Trykoty, **41** Organizowanie i prowadzenie forów edukacyjnych z udziałem osób, Organizowanie i prowadzenie koncertów, Organizowanie i prowadzenie konferencji, Organizowanie i prowadzenie warsztatów (szkolenie), Organizowanie imprez w celach rozrywkowych, Organizowanie konkursów (edukacja lub rozrywka), Organizowanie wystaw w celach kulturalnych lub edukacyjnych, Prezentowanie wystaw muzealnych, Produkcja widowisk, Prowadzenie imprez rozrywkowych, Przedstawienia teatralne (produkcja), Usługi rozrywkowe, Usługi studia nagrań, Usługi w zakresie edukacji muzycznej, Wystawianie spektakli na żywo.

(111) **362536** (220) 2022 08 11 (210) 546118  
 (151) 2023 04 12 (441) 2022 12 27  
 (732) SWOBODA MAREK NIEPUBLICZNY ZAKŁAD OPIEKI ZDROWOTNEJ – STOMATOLOGIA – MAREK SWOBODA, Zabrze (PL)  
 (540) (znak słowno-graficzny)  
 (540) STOMATOLOGIA dr n. med. Marek Swoboda  
 (540)



(591) niebieski, pomarańczowy, biały  
 (531) 24.01.12, 24.13.09, 24.13.24, 27.05.01, 29.01.13  
 (510), (511) **10** Aparaty ortodontyczne, sztuczne zęby jako implanty, **44** Usługi stomatologiczne, stomatologia zachowawcza, chirurgia dentystyczna, implantologia, protetyka dentystyczna, profesjonalna higiena dentystyczna, stomatologia estetyczna, ortodocja usługi dentystyczne, Usługi ortodontyczne, Usługi impantologii stomatologicznej, Stomatologia estetyczna, Stomatologia kosmetyczna, Protetyka stomatologiczna, Chirurgia stomatologiczna, Profilaktyka stomatologiczna, Usługi rentgenowskie w zakresie stomatologii, Usługi w zakresie leczenia dysfunkcji narządu żucia, Stomatologia zachowawcza, Endodocja, Stomatologia dziecięca, Usługi doradcze w zakresie stomatologii, konsultacje dentystyczne, Pomoc stomatologiczna, Stomatologia kosmetyczna, Usługi kliniki dentystycznej, Usługi ortodontyczne, Usługi w zakresie wybielania zębów, Doradztwo związane ze stomatologią, Stomatologia z sedacją, Wstawianie kamieni szlachetnych do protez dentystycznych, Udzielanie informacji na temat stomatologii.

(111) **362537** (220) 2022 12 12 (210) 550152  
 (151) 2023 04 18 (441) 2023 01 02  
 (732) RAJSKA PATRYCJA FULL POWER, Budziszewice (PL)

(540) (znak słowno-graficzny)  
 (540) FULL POWER  
 (540)



(591) czarny, żółty, biały  
 (531) 27.05.01, 01.01.01, 01.01.05, 01.01.10, 01.15.03, 29.01.13, 26.04.02, 26.04.05, 26.04.16, 26.04.18  
 (510), (511) **35** Usługi sprzedaży detalicznej związane z następującymi produktami: elektryczne urządzenia wspomagające, Usługi sprzedaży detalicznej związane z następującymi produktami: rozruszniki akumulatorowe, Usługi sprzedaży detalicznej związane z następującymi produktami: banki energii, Usługi handlu hurtowego związane z następującymi produktami: elektryczne urządzenia wspomagające, Usługi handlu hurtowego związane z następującymi produktami: rozruszniki akumulatorowe, Usługi handlu hurtowego związane z następującymi produktami: banki energii, Usługi sprzedaży detalicznej związane z następującymi produktami: elektryczne silniki rozruchowe, Usługi sprzedaży detalicznej związane z następującymi produktami: kable rozruchowe do silników, Usługi handlu hurtowego związane z następującymi produktami: elektryczne silniki rozruchowe, Usługi handlu hurtowego związane z następującymi produktami: kable rozruchowe do silników, Usługi sprzedaży detalicznej związane z następującymi produktami: ładowarki, Usługi handlu hurtowego związane z następującymi produktami: ładowarki.

(111) **362538** (220) 2022 12 12 (210) 550158  
 (151) 2023 04 18 (441) 2023 01 02  
 (732) AGENCJA ROZWOJU PRZEMYSŁU SPÓŁKA AKCYJNA, Warszawa (PL)  
 (540) (znak słowno-graficzny)  
 (540) 3xW WĘGIEL WODÓR WIEDZA  
 (540)



(591) czarny, niebieski  
 (531) 27.05.01, 27.07.01, 29.01.12, 24.17.05  
 (510), (511) **41** Publikowanie, Publikowanie tekstów, Publikowanie czasopism, Publikowanie książek, Publikowania broszur, Publikowanie czasopism elektronicznych, Publikowanie tekstów edukacyjnych, Publikowanie czasopism internetowych, Publikowanie materiałów multimedialnych online, Publikowanie, sprawozdawczość i pisanie tekstów, Publikacja treści redakcyjnych stron dostępnych za pośrednictwem globalnej sieci komputerowej, Usługi wydawnicze w zakresie tekstów elektronicznych, Przygotowywanie tekstów do publikacji, Nauczanie i szkolenia.

(111) **362539** (220) 2022 12 12 (210) 550162  
 (151) 2023 04 18 (441) 2023 01 02  
 (732) OGRODNIK NIEMIRSCY SPÓŁKA JAWNA, Opoczno (PL)  
 (540) (znak słowny)  
 (540) Torino  
 (510), (511) **19** Płytki ceramiczne.

(111) **362540** (220) 2022 11 15 (210) 549199  
 (151) 2023 04 12 (441) 2022 12 27  
 (732) VOTUM FINANCE HELP SPÓŁKA Z OGRANICZONĄ ODPOWIEDZIALNOŚCIĄ, Wrocław (PL)  
 (540) (znak słowno-graficzny)  
 (540) VOTUM Finance Help



(540)



(591) granatowy, złoty

(531) 26.01.01, 26.01.18, 27.05.01, 27.05.10, 29.01.12

(510), (511) **35** Analizy i badania dotyczące działalności gospodarczej, usługi informacyjne w zakresie działalności gospodarczej, Pomoc w prowadzeniu działalności gospodarczej, zarządzanie i administrowanie działalnością gospodarczą, Usługi reklamowe, marketingowe i promocyjne, Usługi reklamowe, promocyjne i marketingowe, **36** Gromadzenie funduszy i sponsorowanie finansowe, Gwarantowanie ubezpieczeń, ubezpieczenia, Usługi depozytów sejfowych, Usługi finansowe, pieniężne i bankowe, Usługi ubezpieczeniowe, Usługi w zakresie depozytów przedmiotów wartościowych, Usługi w zakresie nieruchomości, Usługi w zakresie wycen, Zbiórki funduszy i sponsorowanie finansowe.

(111) **362541** (220) 2022 12 20 (210) 550486

(151) 2023 04 18 (441) 2023 01 02

(732) DUOLIFE SPÓŁKA AKCYJNA, Więckowice (PL)

(540) (znak słowno-graficzny)

(540) X ProRelaxin

(540)



## ProRelaxin

(591) czarny, biały, niebieski

(531) 26.05.01, 26.05.18, 27.05.01, 29.01.13

(510), (511) **5** Suplementy diety, Mineralne suplementy diety, Odżywcze suplementy diety, Suplementy diety dla ludzi, Suplementy diety do użytku dietetycznego, Suplementy żywnościowe, Probiotyki (suplementy), Suplementy dietetyczne i odżywcze, Suplementy diety i preparaty dietetyczne, Suplementy diety poprawiające kondycję i wytrzymałość.

(111) **362542** (220) 2022 08 30 (210) 546665

(151) 2022 12 27 (441) 2022 09 12

(732) MIND THE LABEL

SPÓŁKA Z OGRANICZONĄ ODPOWIEDZIALNOŚCIĄ, Warszawa (PL)

(540) (znak słowno-graficzny)

(540) Jemmy

(540)



(591) żółty, fioletowy

(531) 27.05.01, 27.05.05, 27.05.13, 29.01.02, 29.01.05

(510), (511) **35** Administrowanie sprzedażą, Administrowanie i organizacja usług sprzedaży wysyłkowej, Dostarczanie informacji dotyczących produktów konsumpcyjnych za pośrednictwem internetu, Skomputeryzowane usługi w zakresie składania zamówień online, Skomputeryzowane zamówienia towarów, Udostępnianie informacji

o produktach konsumenckich dotyczących żywności lub napojów, Usługi w zakresie zamówień online w dziedzinie restauracji oferujących posiłki na wynos oraz z dostawą na miejsce, Usługi w zakresie zamówień online, Usługi zarządzania sprzedażą, Zarządzanie w zakresie zamówień zakupowych, Usługi handlu detalicznego w zakresie żywności, Usługi handlu detalicznego związane ze sprzedażą subskrybowanych pudełek zawierających żywność, Usługi sprzedaży detalicznej w związku z produktami dietetycznymi, **42** Oprogramowanie jako usługa [SaaS], Platforma jako usługa [PaaS] obejmująca platformy oprogramowania do transmisji obrazów, treści audiowizualnych, treści wideo i wiadomości, Udostępnianie wyszukiwarek internetowych z konkretnymi opcjami wyszukiwania, Usługi dostawcy usług aplikacyjnych [ASP], mianowicie hosting aplikacji oprogramowania komputerowego na rzecz osób trzecich, Usługi dostawcy usług aplikacyjnych [ASP], Wynajem oprogramowania i programów komputerowych, Wynajem oprogramowania komputerowego związanego z ofertami cenowymi, Umożliwianie tymczasowego użytkowania aplikacji opartych na wykorzystaniu sieci Web, Usługi doradztwa w zakresie oprogramowania jako usługi [SaaS], Platforma jako usługa [PaaS], **43** Usługi doradcze dotyczące żywności, Usługi doradcze w dziedzinie cateringu obejmującego żywność i napoje, Usługi rezerwacyjne w zakresie rezerwacji posiłków, Usługi w zakresie sprzedaży posiłków na wynos, Usługi w zakresie żywności i napojów na wynos, Usługi cateringowe w zakresie zaopatrzenia w żywność, Usługi zaopatrzenia w żywność i napoje, Usługi zaopatrzenia w żywność, Dostarczanie żywności i napojów za pośrednictwem furgonetek, Przygotowywanie i zaopatrywanie w żywność i napoje do bezpośredniego spożycia, Usługi informacji, doradztwa i rezerwacji w zakresie dostarczania żywności i napojów, Usługi w zakresie dostarczania napojów, Usługi w zakresie jedzenia na wynos.

(111) **362543** (220) 2022 08 18 (210) 546279

(151) 2022 12 20 (441) 2022 09 05

(732) MUCHA BARTŁOMIEJ, Przytkowice (PL)

(540) (znak słowno-graficzny)

(540) EVOLAB ALPHABURN

(540)



(591) czarny, czerwony, żółty, pomarańczowy

(531) 02.09.25, 27.05.01, 27.05.05, 29.01.01, 29.01.02, 29.01.08

(510), (511) **5** Suplementy diety, Suplementy żywnościowe, Suplementy diety dla ludzi, Suplementy diety dla sportowców, Suplementy diety do użytku dietetycznego, Suplementy diety i preparaty dietetyczne, Suplementy diety poprawiające kondycję i wytrzymałość, **35** Usługi sprzedaży hurtowej w związku z suplementami diety, Usługi sprzedaży detalicznej w związku z suplementami diety.

(111) **362544** (220) 2022 08 18 (210) 546280

(151) 2022 12 23 (441) 2022 09 05

(732) MUCHA BARTŁOMIEJ, Przytkowice (PL)

(540) (znak słowno-graficzny)

(540) Fenix GROUND ZERO

(540)



(591) czarny, srebrny, pomarańczowy

(531) 04.01.04, 04.03.20, 26.11.03, 26.11.09, 26.03.23, 27.05.01, 27.05.05, 29.01.01, 29.01.06, 29.01.08

(510), (511) **5** Suplementy diety, Suplementy żywnościowe, Suplementy diety dla ludzi, Suplementy diety dla sportowców, Suplementy diety do użytku dietetycznego, Suplementy diety i preparaty dietetyczne, Suplementy diety poprawiające kondycję i wytrzymałość, **35** Usługi sprzedaży hurtowej w związku z suplementami diety, Usługi sprzedaży detalicznej w związku z suplementami diety.

(111) **362545** (220) 2022 12 09 (210) 550133  
 (151) 2023 04 12 (441) 2022 12 27  
 (732) STAWOWY ROMAN, STAWOWY BOGDAN RBS  
 SPÓŁKA CYWILNA STAWOWY ROMAN I BOGDAN, Wadowice (PL)  
 (540) (znak słowno-graficzny)  
 (540) TOSCANIO  
 (540)

# TOSCANIO

(531) 27.05.01  
 (510), (511) **18** Małe damskie torebki bez rączki, Kopertówki [małe torebki], Małe torebki kopertówki, Skórzane torebki, Stylowe torebki, Torebki do przewieszania przez ramię, Torebki do noszenia przy pasku, Torebki damskie, Torebki, Szkokkie torebki futrzane lub skórzane [sporrán], Torebki do ręki, Torebki-kufarki [Boston bag], Torebki męskie, Torebki na biodra [nerki], Torebki na narzędzia, sprzedawane bez wyposażenia, Torebki na ramię, Torebki noszone na biodrach, Torebki-paski, Torebki-paski na biodra, Torebki, portmonetki i portfele, Torebki typu hobo, Torebki wieczorowe, Torebki-worki, Torebki wykonane z imitacji skóry, Torebki wykonane ze skóry, Walizy, torby podróżne, torby, portfele i inne artykuły służące do noszenia, Etui na karty kredytowe (portfele), Etui na karty [portfele], Portfele, Portfele do przypinania na pasku, Portfele na karty, Portfele na karty kredytowe, Portfele na karty wizytowe, Portfele na nadgarstek, Portfele skórzane, Portfele wraz z etui na karty, Portfele z przegródkami na karty, Skórzane portfele na karty kredytowe, Torby i portfele skórzane, **25** Balerinki [obuwie], Buty tenisowe [obuwie sportowe], Buty treningowe [obuwie sportowe], Japońskie obuwie robocze z oddzielną częścią na duży palec [jikatabi], Japońskie obuwie ze słomy ryżowej (waraji), Kalosze [obuwie], Kalosze [wkładane na obuwie], Obuwie, Obuwie codzienne, Obuwie codziennego użytku, Obuwie damskie, Obuwie dla dzieci, Obuwie dla kobiet, Obuwie dla mężczyzn, Obuwie dla niemowląt, Obuwie dla rybaków, Obuwie do celów rekreacji, Obuwie do golfa, Obuwie do łowienia ryb, Obuwie do uprawiania sportów, Obuwie do wspinaczki, Obuwie gimnastyczne, Obuwie gumowe, Obuwie inne niż sportowe, Obuwie lekkoatletyczne, Obuwie męskie i damskie, Obuwie na plażę, Obuwie na polowania, Obuwie piłkarskie, Obuwie plażowe, Obuwie przeciwdeszczowe, Obuwie rekreacyjne, Obuwie robocze, Obuwie sportowe, Obuwie wojskowe, Obuwie wykonane z winylu, Wkładki [obuwie], Tenisówki [obuwie], Rękawiczki, Rękawiczki bez palców, Rękawiczki dziane, Rękawiczki zimowe, Rękawiczki z materiałem przewodzącym na czubkach palców, które można nosić podczas używania podręcznych urządzeń elektronicznych z ekranem dotykowym, Paski skórzane [odzież].

(111) **362546** (220) 2022 12 13 (210) 550242  
 (151) 2023 04 12 (441) 2022 12 27  
 (732) VACATION CLUB 2  
 SPÓŁKA Z OGRANICZONĄ ODPOWIEDZIALNOŚCIĄ  
 SPÓŁKA KOMANDYTOWA, Warszawa (PL)  
 (540) (znak słowno-graficzny)  
 (540) VacationClub Resort  
 (540)



(591) różowy, granatowy, biały  
 (531) 07.01.08, 26.13.25, 01.15.15, 27.05.01, 29.01.13  
 (510), (511) **6** Budynki będące nieruchomymi konstrukcjami metalowymi, Budynki o szkieletach metalowych, Budynki prefabrykowane wykonane głównie z metalu.

(111) **362547** (220) 2022 12 20 (210) 550485  
 (151) 2023 04 18 (441) 2023 01 02  
 (732) DUOLIFE SPÓŁKA AKCYJNA, Więckowice (PL)  
 (540) (znak słowno-graficzny)  
 (540) fizzy easy  
 (540)



(531) 27.05.01, 27.05.17  
 (510), (511) **5** Suplementy diety, Suplementy diety dla ludzi, Suplementy diety do użytku dietetycznego, Suplementy diety i preparaty dietetyczne, Suplementy diety składające się z witamin, Odżywcze suplementy diety, Suplementy dietetyczne i odżywcze, Musujące tabletki witaminowe.

(111) **362548** (220) 2022 11 30 (210) 549803  
 (151) 2023 04 04 (441) 2022 12 19  
 (732) SZPITAL SPECJALISTYCZNY  
 IM. LUDWIKA RYDYGIERA W KRAKOWIE  
 SPÓŁKA Z OGRANICZONĄ ODPOWIEDZIALNOŚCIĄ, Kraków (PL)  
 (540) (znak słowno-graficzny)  
 (540) LUDWIK RYDYGLER Szpital Specjalistyczny im. Ludwika Rydygiera w Krakowie sp. z o.o.  
 (540)



(591) zielony, biały  
 (531) 26.04.01, 27.05.01, 29.01.12  
 (510), (511) **44** Usługi w zakresie opieki zdrowotnej dla ludzi, usługi medyczne, szpitale, usługi świadczone przez szpitale, usługi opieki medycznej świadczone przez kliniki lub szpitale, usługi lekarskie, opieka pielęgniarska, pomoc medyczna, pomoc medyczna w nagłych wypadkach, prowadzenie placówek medycznych, wykonywanie badań medycznych, zapewnianie leczenia medycznego.

(111) **362549** (220) 2022 03 07 (210) 544830  
 (151) 2023 04 12 (441) 2022 12 27  
 (732) AGENCJA ROZWOJU REGIONALNEGO MARR  
 SPÓŁKA AKCYJNA, Mielec (PL)  
 (540) (znak słowno-graficzny)  
 (540) marr Agencja Rozwoju Regionalnego MARR S.A.  
 (540)



(591) biały, zielony  
 (531) 26.04.02, 27.05.01, 26.04.12, 26.04.22, 26.03.23, 27.05.24, 29.01.12  
 (510), (511) **35** Reklama, zarządzanie, organizacja i administracja w biznesie, prace biurowe, **36** Usługi finansowe, monetarne i bankowe, usługi ubezpieczeniowe, usługi związane z majątkiem nieruchomym.

(111) **362550** (220) 2022 08 04 (210) 545883  
 (151) 2023 04 12 (441) 2022 12 27  
 (732) BOBAŁO MARCIN, Długołęka (PL)

(540) (znak słowno-graficzny)  
 (540) Kwatery dla Firm  
 (540)



(591) biały

(531) 26.04.02, 26.04.06, 26.04.16, 07.01.24, 27.05.01, 29.01.06  
 (510), (511) **36** Organizowanie wynajmu nieruchomości, Wynajem nieruchomości, Wynajem budynków, Wynajem domów. Wynajem mieszkań, Dzierżawa lub wynajem budynków, Wynajem zakwaterowania [mieszkania], Wynajem mieszkań, studio i pokoi, Wynajem domów do wynajęcia, Wynajem nieruchomości i majątku, Wynajem i dzierżawa zakwaterowania stałego, **43** Usługi recepcji na potrzeby tymczasowego zakwaterowania [wydawanie kluczy], Usługi recepcyjne dla tymczasowego zakwaterowania [zarządzanie przyjazdami i wyjazdami], Wynajem wakacyjnych miejsc noclegowych, Tymczasowe zakwaterowanie, Zapewnienia tymczasowego zakwaterowania na czas pracy, Biura zakwaterowania [hotele, pensjonaty], Wynajmowanie zakwaterowania na pobyt czasowy, Wynajem zakwaterowania tymczasowego w domach i mieszkaniach wakacyjnych, Hotele, hostele i pensjonaty, zakwaterowanie wakacyjne i turystyczne, Doradztwo świadczone przez centra obsługi telefonicznej i infolinie w dziedzinie zakwaterowania tymczasowego.

(111) **362551** (220) 2022 09 01 (210) 546795  
 (151) 2023 04 14 (441) 2022 10 24  
 (732) 4MY ORGANIC  
 SPÓŁKA Z OGRANICZONĄ ODPOWIEDZIALNOŚCIĄ  
 SPÓŁKA KOMANDYTOWA, Warszawa (PL)  
 (540) (znak słowno-graficzny)  
 (540) YOUNiQo  
 (540)

(591) biały, czarny

(531) 29.01.12, 27.05.01, 26.01.01, 26.01.03  
 (510), (511) **3** Antyperspiranty [przybory toaletowe], Balsamy do celów kosmetycznych, Balsamy, inne niż do celów medycznych, Bazy do perfum kwiatowych, Błyszczki do ust, Chemiczne produkty do ożywania kolorów do użytku domowego [pranie], Chusteczki nasączone płynami kosmetycznymi, Chusteczki nasączone preparatami do usuwania makijażu, Detergenty, inne niż do użytku w procesach produkcyjnych oraz inne niż do celów medycznych, Dezodoranty dla ludzi i zwierząt, Dezodoranty dla zwierząt, Drewno zapachowe, Emulsje chroniące przed promieniowaniem słonecznym, Esencje eteryczne, Farby do brody, Farby do włosów, Kadzidełka, Kalkomania ozdobna do celów kosmetycznych, Kleje do przymocowywania sztucznych włosów, Kosmetyki do makijażu, Kosmetyki do pielęgnacji skóry, Kosmetyki do rąk, Kosmetyki, Krem do butów, Kremy kosmetyczne, Kremy wybielające do skóry, Krochmal do prania, Środki do usuwania lakieru, Lakiery do paznokci, Maski kosmetyczne, Mieszanki zapachowe potpourri, Mleczko oczyszczające do celów kosmetycznych, Mydła, Mydło do golenia, Mydła przeciwpotowe do stóp, Naklejane ozdoby do paznokci, Neutralizatory do trwałej ondulacji, Odżywki do włosów, Olejki do celów kosmetycznych, Olejki do perfum i zapachów, Olejki eteryczne, Ołówki do brwi, Paski odświeżające oddech, Piżmo [wyroby perfumeryjne], Płyny do pielęgnacji włosów, Płyny do płukania ust do celów niemedycejskich, Płyny do przemywania pochwy do higieny intymnej lub dezodoryzacji, Płyny po goleniu, Pomadki do ust, Pomady do celów kosmetycznych, Preparaty do czyszczenia protez zębowych, Preparaty do demakijażu, Preparaty do depilacji, Preparaty do golenia, Preparaty do kręcenia włosów, Preparaty do nabłyszczania liści roślin, Preparaty do odbarwiania, Preparaty do pielęgnacji

paznokci, Preparaty do polerowania, Preparaty do prania, Preparaty do prostowania włosów, Preparaty kosmetyczne do kąpieli, Preparaty do kąpieli, nielecznicze, Preparaty kosmetyczne do odchudzania, Preparaty odświeżające oddech do higieny osobistej, Produkty do odświeżania oddechu w sprayu, Produkty perfumeryjne, Przeciwpotowe mydła, Puder do twarzy, Pumeks, Roztwory do szorowania, Rzęsy sztuczne, Saszetki zapachowe do bielizny, Sole kąpielowe do celów innych niż lecznicze, Suche szampony, Szampony, Sztuczne paznokcie, Środki czyszczące do higieny intymnej, nielecznicze, Środki do czyszczenia zębów, Środki ściernie i polerskie, Talk kosmetyczny, Tłuszcze do celów kosmetycznych, Toniki kosmetyczne do ciała, Toniki kosmetyczne do twarzy, Tusze do rąk, Waciki do celów kosmetycznych, Wata do celów kosmetycznych, Wazelina kosmetyczna, Woda kolońska, Woda utleniona do celów kosmetycznych, Wosk do depilacji, Wybielacze [odbarwiacze] do celów kosmetycznych, Wybielacze stosowane w pralnictwie, Zestawy kosmetyków, Żele do masażu, inne niż do celów medycznych, Żele do wybielania zębów, Żele oczyszczające, Żele pod prysznic, **35** Handlowe informacje i porady udzielane konsumentom w wyborze towarów i usług związanych z kosmetykami, Reklama produktów kosmetycznych, Organizowanie targów w celach handlowych lub reklamowych związanych z kosmetykami, Prezentowanie produktów kosmetycznych w mediach dla celów sprzedaży detalicznej, Promocja sprzedaży produktów kosmetycznych dla osób trzecich, Rozpowszechnianie materiałów i gadżetów reklamowych związanych z kosmetykami i produktami chemicznymi stosowanymi w gospodarstwie domowym, Udzielanie informacji konsumenckich o produktach w zakresie kosmetyków, Usługi marketingowe dotyczące produktów kosmetycznych lub produktów chemicznych stosowanych w gospodarstwie domowym, Usługi portalu internetowego poświęconego promocji kosmetyków, zdrowia, higieny i diety, Usługi reklamowe i promocyjne dotyczące kosmetyków, zdrowia, higieny i diety, Usługi reklamowe w zakresie artykułów kosmetycznych, Usługi sklepów detalicznych online związane z produktami kosmetycznymi i pielęgnacyjnymi, Usługi sprzedaży kosmetyków przez sklepy internetowe, Żadne z powyższych usług nie dotyczą okularów, okularów korekcyjnych i przeciwsłonecznych, plecaków, toreb na zakupy, toreb szkolnych na książki, bagażu, toreb, teczek, etui na klucze, parasoli, portfeli, toreb podróżnych, etui na kosmetyki (bez wyposażenia), ręczników do twarzy z materiałów włókienniczych, chusteczek do nosa z materiałów włókienniczych i ręczników z materiałów włókienniczych, odzieży, obuwia i nakryć głowy.

(111) **362552** (220) 2022 11 02 (210) 548799  
 (151) 2023 04 11 (441) 2022 12 27  
 (732) RYBKA ALEKSANDER, Kruszyń (PL)  
 (540) (znak słowny)  
 (540) GATTOWIND  
 (510), (511) **37** Naprawa pojazdów, mycie pojazdów, **39** Dostawa towarów, fracht [przewóz towarów], logistyka transportu, wypożyczanie pojazdów, przewóz samochodami ciężarowymi, spedycja, transport, usługi transportu samochodami silnikowymi, załadunek towarów, rozładunek towarów.

(111) **362553** (220) 2022 11 08 (210) 549010  
 (151) 2023 03 30 (441) 2022 12 05  
 (732) ROŻAŁSKI MICHAŁ, Warszawa (PL)  
 (540) (znak słowno-graficzny)  
 (540) DR ROŻAŁSKI DERMATOLOGIA & MEDYCYNA ESTETYCZNA  
 (540)

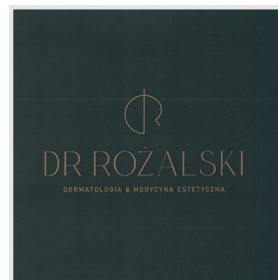

(591) miedziany, ciemnozielony  
 (531) 27.05.01, 29.01.12



(510), (511) **41** Nauczanie i kształcenie, szkolenia edukacyjne, szkolenia w dziedzinie medycyny, **44** Usługi medyczne, Usługi w zakresie higieny i pielęgnacji urody ludzi, Usługi opieki medycznej, Usługi klinik zdrowia, Doradztwo medyczne w zakresie dermatologii, usługi w zakresie diagnostyki chirurgicznej, Usługi w zakresie leczenia chirurgicznego, Usługi kosmetyczne.

(111) **362554** (220) 2022 11 18 (210) 549332  
 (151) 2023 04 12 (441) 2022 12 12  
 (732) JASTRZĘBSKI MATEUSZ JAMAT, Brzezie (PL)  
 (540) (znak słowny)  
 (540) JAMAT  
 (510), (511) **37** Usługi budowlane, Usługi przewiertów sterowanych.

(111) **362555** (220) 2022 10 13 (210) 548122  
 (151) 2023 04 12 (441) 2022 12 19  
 (732) GRUSZCZYŃSKI JAKUB, Poznań (PL)  
 (540) (znak słowno-graficzny)  
 (540) WWW.GARBUSY.PL  
 (540)



(591) jasnoniebieski, niebieski, ciemnoniebieski, szary  
 (531) 27.05.01, 29.01.12, 18.01.07, 18.01.08, 18.01.09, 26.04.04  
 (510), (511) **35** Usługi sprzedaży detalicznej w zakresie części samochodowych, Usługi sprzedaży detalicznej w zakresie akcesoriów samochodowych, Reklama i marketing, Promocja, reklama i marketing stron internetowych on-line.

(111) **362556** (220) 2022 10 26 (210) 548603  
 (151) 2023 04 18 (441) 2023 01 02  
 (732) ŚLUSARCZYK KACPER MUUKREACJE.PL, Piasek (PL)  
 (540) (znak słowno-graficzny)  
 (540) MUUKREACJE by Olga Ślusarczyk  
 (540)



(591) czarny, biały, jasnoróżowy, szary  
 (531) 27.05.01, 29.01.14, 01.15.11, 25.07.07  
 (510), (511) **25** Odzież damska, Odzież męska, Nakrycia głowy, **35** Sprzedaż detaliczna, hurtowa i online odzież damskiej i męskiej, Sprzedaż detaliczna nakryć głowy, Sprzedaż detaliczna, hurtowa i online biżuterii, Pomoc w prowadzeniu działalności gospodarczej, Doradztwo w prowadzeniu działalności gospodarczej, Publikacja reklam i treści reklamowych, Usługi handlu detalicznego związanego z pobieranymi publikacjami elektronicznymi, **38** Nadawanie programów telewizyjnych za pomocą internetu, Emisja telewizyjna, Emisja treści wideo, **41** Redagowanie i publikacja materiałów drukowanych, Redagowanie i publikacja tekstów w postaci elektronicznej, Nagrywanie i montaż dźwięku i obrazu, Szkolenia biznesowe, Nauczanie i szkolenia, Szkolenia/kursy samoświadomości, **42** Hipoterapia, Usługi projektowania odzieży i nakryć głowy.

(111) **362557** (220) 2022 10 31 (210) 548707  
 (151) 2023 04 18 (441) 2023 01 02  
 (732) CZOP KRZYSZTOF, KUBICKI OSKAR ŚRÓDMIEŚCIE SPÓŁKA CYWILNA, Gdynia (PL)  
 (540) (znak słowno-graficzny)

(540) HAOS  
 (540)



(591) zielony, pomarańczowy  
 (531) 27.05.01, 29.01.12, 26.04.01, 26.04.18  
 (510), (511) **43** Usługi zaopatrzenia w żywność i napoje, usługi gastronomiczne, prowadzenie restauracji, barów, kawiarni, usługi cateringowe-przygotowanie dań na zamówienie, dostarczenie ich, obsługa przyjęć i imprez towarzyskich.

(111) **362558** (220) 2022 11 25 (210) 549612  
 (151) 2023 04 18 (441) 2023 01 02  
 (732) KAW-MET DOROTA KAWIŃSKA MAREK KAWIŃSKI SPÓŁKA JAWNA, Orły (PL)  
 (540) (znak słowno-graficzny)  
 (540) WINETIC  
 (540)



(591) pomarańczowy, czarny  
 (531) 27.05.01, 29.01.12, 26.04.01, 26.04.09, 26.11.01, 26.11.08  
 (510), (511) **6** Drzwi i okna metalowe, osprzęt i okucia do okien i drzwi metalowe, systemy przesuwne do drzwi i okien metalowe, parapety i progi metalowe, ościeżnice metalowe do drzwi i okien, rolety metalowe, bramy metalowe, pergole metalowe, moskitiery metalowe, żaluzje metalowe, barierki metalowe, ogrody zimowe z materiałów metalowych, daszki i markizy metalowe, bramy garażowe metalowe, **19** Drzwi i okna niemetalowe, osprzęt i okucia do okien i drzwi niemetalowe, systemy przesuwne do drzwi i okien niemetalowe, parapety i progi niemetalowe, ościeżnice niemetalowe do drzwi i okien, rolety niemetalowe, bramy niemetalowe, bramy garażowe niemetalowe, pergole niemetalowe, moskitiery niemetalowe, żaluzje niemetalowe, barierki niemetalowe, barierki szklane, ogrody zimowe z materiałów niemetalowych, daszki i markizy niemetalowe, **35** Zgrupowanie na rzecz osób trzecich różnych towarów, mianowicie: drzwi i okna metalowe, osprzęt i okucia do okien i drzwi metalowe, systemy przesuwne do drzwi i okien metalowe, parapety i progi metalowe, ościeżnice metalowe do drzwi i okien, rolety metalowe, bramy metalowe, pergole metalowe, moskitiery metalowe, żaluzje metalowe, barierki metalowe, ogrody zimowe z materiałów metalowych, drzwi i okna niemetalowe, osprzęt i okucia do okien i drzwi niemetalowe, systemy przesuwne do drzwi i okien niemetalowe, parapety i progi niemetalowe, ościeżnice niemetalowe do drzwi i okien, rolety niemetalowe, bramy niemetalowe, bramy garażowe metalowe, bramy garażowe niemetalowe, pergole niemetalowe, moskitiery niemetalowe, żaluzje niemetalowe, barierki niemetalowe, barierki szklane, ogrody zimowe z materiałów niemetalowych, rolety okienne tekstylne, papierowe, bambusowe, drewniane lub z tworzyw sztucznych, rolety zaciemniające, rolety weneckie, rolety antywłamaniowe, moskitiery tekstylne, żaluzje drewniane, żaluzje weneckie, żaluzje tekstylne, rolety z siatki, daszki i markizy metalowe, daszki i markizy niemetalowe, markizy tekstylne, markizy z tworzyw sztucznych, namioty w sposób umożliwiający ich wygodne oglądanie i kupowanie w sklepach, hurtowniach, w Internecie oraz drogą sprzedaży wysyłkowej, reklama wyżej wymienionych towarów, **37** Montaż drzwi i okien, montaż parapeatów, progów i rolet, usługi budowlane, usługi montażowe, usługi instalacyjne, usługi wykończenia wnętrz.

(111) **362559** (220) 2022 11 30 (210) 549800  
 (151) 2023 04 04 (441) 2022 12 19  
 (732) POLSKIE WYDAWNICTWO ROLNICZE  
 SPÓŁKA Z OGRANICZONĄ ODPOWIEDZIALNOŚCIĄ, Poznań (PL)  
 (540) (znak słowny)

(540) Plebiscyt Izydory-Produkt Przyjazny Dla Rolnika  
 (510), (511) **16** Okładki czasopism, Czasopisma branżowe, Czasopisma [periodyki], Periodyki [czasopisma], Czasopisma z plakatami, Papier na czasopisma, Czasopisma o tematyce ogólnej, Dodatki do gazet w postaci czasopism, Drukowane komunikaty prasowe, Komunikaty prasowe [materiały drukowane], Książki, Książki edukacyjne, Gazety, Gazety codzienne, Periodyki, Periodyki drukowane, Publikacje periodyczne drukowane, **35** Reklama w czasopismach, Reklama w czasopismach, broszurach i gazetach, Organizacja subskrypcji do czasopism w formacie elektronicznym, Zapewnianie przestrzeni reklamowej w czasopismach, gazetach i magazynach, Udostępnianie przestrzeni reklamowej w czasopismach, gazetach i magazynach, Przygotowywanie reklam prasowych, Usługi reklamy prasowej, Usługi w zakresie reklamy prasowej, Reklama w prasie popularnej i profesjonalnej, Usługi prenumeraty gazet, Usługi reklamowe dotyczące gazet, Prenumerata gazet [dla osób trzecich], Organizowanie przestrzeni reklamowej w gazetach, Administrowanie prenumeratą gazet [dla osób trzecich], Usługi prenumeraty gazet dla osób trzecich, **41** Organizowanie konkursów, Organizowanie konkursów za pośrednictwem Internetu, Organizowanie konkursów w celach edukacyjnych, Organizowanie konkursów [edukacja lub rozrywka], Organizowanie konferencji, Prowadzenie konferencji biznesowych, Organizacja konferencji edukacyjnych, Prowadzenie konferencji edukacyjnych, Organizowanie konferencji edukacyjnych, Organizowanie spotkań i konferencji, Organizowanie konferencji dotyczących edukacji, Organizowanie konferencji dotyczących szkoleń, Organizowanie i prowadzenie konferencji, Organizowanie i obsługa konferencji, Organizowanie corocznych konferencji edukacyjnych, Organizowanie konferencji dotyczących rozrywki, Organizowanie seminariów i konferencji, Organizowanie konferencji dotyczących handlu, Organizowanie konferencji, wystaw i konkursów, Organizowanie i prowadzenie konferencji edukacyjnych, Organizowanie konferencji dotyczących działalności kulturalnej, Organizowanie konferencji w celach edukacyjnych, Organizowanie konferencji związanych z handlem, Organizowanie konferencji związanych z biznesem, Planowanie konferencji w celach edukacyjnych, Organizowanie i prowadzenie konferencji i kongresów, Organizowanie kongresów i konferencji w celach kulturalnych i edukacyjnych, Usługi edukacyjne dotyczące przemysłu rolniczego, Zapewnianie szkoleń w dziedzinie rolnictwa, ogrodnictwa i leśnictwa, Organizowanie i prowadzenie loterii, Publikowanie książek, czasopism, Publikowanie czasopism elektronicznych, Wydawanie czasopism, Publikacja czasopism, Publikowanie czasopism, Publikowanie czasopism internetowych, Multimedialne wydania czasopism, Publikowanie naukowych czasopism informacyjnych, Usługi konsultacyjne w zakresie publikacji czasopism, Publikowanie multimedialne magazynów, czasopism i gazet, Usługi wydawnicze w zakresie książek i czasopism, Publikowanie czasopism w postaci elektronicznej w Internecie, Wydawanie czasopism i książek w postaci elektronicznej, Publikowanie on-line elektronicznych książek i czasopism, Publikacja książek i czasopism elektronicznych online (nie do pobrania), Publikowanie książek i czasopism elektronicznych w systemie on-line, Udostępnianie on-line czasopism o tematyce ogólnej nie do pobrania, Usługi wydawnicze w zakresie elektronicznych książek i czasopism w Internecie, Wydawanie gazet, Multimedialne wydania gazet, Publikacja gazet elektronicznych on-line, Publikowanie elektronicznych gazet dostępnych za pośrednictwem globalnej sieci komputerowej, Publikowanie gazet, periodyków, katalogów i broszur, Publikacja elektroniczna on-line periodyków i książek, usługi wydawania publikacji periodycznych i nieperiodycznych, innych niż teksty reklamowe, Usługi wydawnicze, Usługi wydawnicze i reporterskie, Usługi wydawnicze (w tym elektroniczne usługi wydawnicze), Usługi wydawnicze za pośrednictwem środków skomputeryzowanych, Usługi wydawnicze w zakresie tekstów elektronicznych.

(111) **362560** (220) 2022 10 19 (210) 548329  
 (151) 2023 03 28 (441) 2022 12 12  
 (732) INX METROPOLIS  
 SPÓŁKA Z OGRANICZONĄ ODPOWIEDZIALNOŚCIĄ, Kraków (PL)

(540) (znak słowny)  
 (540) la scala  
 (510), (511) **35** Zarządzanie hotelami, **36** Agencje nieruchomości, Organizowanie wynajmu nieruchomości, Pośrednictwo w obrocie nieruchomościami, Wycena nieruchomości, Zarządzanie nieruchomościami, **43** Usługi w zakresie zakwaterowania w hotelach, Usługi restauracyjne, Usługi hotelowe.

(111) **362561** (220) 2022 12 01 (210) 549842  
 (151) 2023 04 11 (441) 2022 12 27  
 (732) ZAKŁAD PRZEMYSŁU CUKIERNICZEGO PIAST  
 SPÓŁKA Z OGRANICZONĄ ODPOWIEDZIALNOŚCIĄ, Głogówek (PL)  
 (540) (znak słowno-graficzny)  
 (540) SUCHARY SPECJALNE SU-4 Z SUSZONĄ WOŁOWINĄ  
 (540)



(591) czarny, szary, czerwony, jasnopomarańczowy, brązowy, jasnobrązowy  
 (531) 29.01.15, 27.05.01, 06.01.02, 03.04.01, 02.01.08, 05.07.02, 23.01.01, 26.01.16  
 (510), (511) **30** Wyroby piekarnicze, Solone wyroby piekarnicze, Wyroby cukiernicze z mąki, Przekąski z produktów zbożowych, Suchary, Suchary holenderskie, Suchary wojskowe, Wyroby cukiernicze, Sucharki, Grzanki [sucharki], Tosty z chleba, Chrupiące pieczywo, Tosty.

(111) **362562** (220) 2022 12 01 (210) 549846  
 (151) 2023 04 11 (441) 2022 12 27  
 (732) ZAKŁAD PRZEMYSŁU CUKIERNICZEGO PIAST  
 SPÓŁKA Z OGRANICZONĄ ODPOWIEDZIALNOŚCIĄ, Głogówek (PL)  
 (540) (znak słowno-graficzny)  
 (540) SUCHARY TATRZAŃSKIE Z SUSZONĄ WOŁOWINĄ  
 (540)



(591) biały, ciemnoczerwony, jasnoczerwony, jasnobrązowy, brązowy  
 (531) 27.05.01, 29.01.15, 06.01.02, 18.07.09, 03.04.01, 02.01.08  
 (510), (511) **30** Wyroby piekarnicze, Solone wyroby piekarnicze, Wyroby cukiernicze z mąki, Przekąski z produktów zbożowych, Suchary, Suchary holenderskie, Suchary wojskowe, Wyroby cukiernicze, Sucharki, Grzanki [sucharki], Tosty z chleba, Chrupiące pieczywo, Tosty.

(111) **362563** (220) 2022 12 04 (210) 549910  
 (151) 2023 04 12 (441) 2022 12 27  
 (732) KOWALSKI KAROL LIVE PRODUCTION, Leszno (PL)  
 (540) (znak słowno-graficzny)  
 (540) LIVE PRODUCTION PL  
 (540)



(591) biały, czerwony, czarny  
 (531) 26.04.05, 26.04.18, 27.05.01, 29.01.13, 26.11.12, 26.01.01  
 (510), (511) **42** Usługi podmiotów zewnętrznych w dziedzinie informatyki.

(111) **362564** (220) 2022 11 08 (210) 548950  
 (151) 2023 03 28 (441) 2022 12 12  
 (732) TUSZYTE  
 SPÓŁKA Z OGRANICZONĄ ODPOWIEDZIALNOŚCIĄ, Warszawa (PL)  
 (540) (znak słowno-graficzny)  
 (540) tuszyte  
 (540)



(591) czarny, granatowy  
 (531) 09.05.02, 09.01.05, 27.05.01, 29.01.12  
 (510), (511) **18** Walizy, torby podróżne, torby, portfele i inne artykuły służące do przenoszenia, **24** Wyroby tekstylne i substytuty wyrobów tekstylnych, **25** Nakrycia głowy, Części odzieży, obuwia i nakryć głowy, **26** Dodatki do odzieży, artykuły do szycia i ozdobne artykuły tekstylne, Ozdoby do włosów, wałki do włosów, artykuły do upinania włosów oraz peruki i sztuczne włosy, **28** Gry, zabawki i akcesoria do zabawy.

#### PRZEDŁUŻENIE PRAWA

*Poniższe zestawienie zawiera kolejno: numer prawa ochronnego na znak towarowy i datę, do której przedłużono prawo ochronne. W przypadku przedłużenia prawa ochronnego tylko dla części towarów (usług) wymienia się te towary (usługi) ze wskazaniem numeru klasy towarowej (usługowej).*

(111) 077409 (180) 2032 11 27 Prawo przedłużono w całości.  
 (111) 084152 (180) 2033 03 26 Prawo przedłużono w całości.  
 (111) 084153 (180) 2033 03 26 Prawo przedłużono w całości.  
 (111) 085265 (180) 2033 05 24 Prawo przedłużono w całości.  
 (111) 085266 (180) 2033 05 24 Prawo przedłużono w całości.  
 (111) 096527 (180) 2033 06 16 Prawo przedłużono w całości.  
 (111) 102867 (180) 2033 07 23 Prawo przedłużono w całości.  
 (111) 168348 (180) 2032 10 22 Prawo przedłużono w całości.  
 (111) 172192 (180) 2033 11 12 Prawo przedłużono w całości.  
 (111) 175274 (180) 2033 06 26 Prawo przedłużono w całości.  
 (111) 176862 (180) 2033 05 22 Prawo przedłużono w części dla towarów: 17: materiały izolacyjne elektrotechniczne w postaci półfabrykatów drewnopochodnych na bazie żywicy fenolowej, której nośnikiem są forniry bukowe, mające kształt różnych brył geometrycznych; 19: sklejkki: budowlane, meblowe i specjalnego przeznaczenia, forniry, lignofol: arkuszowy, samosmarowy i lotniczy, płyty warstwowe na bazie żywicy, której nośnikiem są forniry; 20: wyroby drewnopochodne na bazie żywicy, której nośnikiem są forniry w postaci: półek, płyt montażowych do meblówianek i regałów, blatów, podstawek i wyrobów ukształtowanych w formie różnych brył geometrycznych; 31: zębki - drewno rozdrobnione.  
 (111) 177077 (180) 2033 06 04 Prawo przedłużono w całości.  
 (111) 193415 (180) 2033 06 04 Prawo przedłużono w całości.  
 (111) 203112 (180) 2032 09 23 Prawo przedłużono w całości.  
 (111) 259866 (180) 2032 10 01 Prawo przedłużono w całości.

(111) 259868 (180) 2032 10 01 Prawo przedłużono w całości.  
 (111) 261642 (180) 2032 05 14 Prawo przedłużono w całości.  
 (111) 261940 (180) 2033 01 31 Prawo przedłużono w całości.  
 (111) 263014 (180) 2033 01 17 Prawo przedłużono w całości.  
 (111) 263408 (180) 2033 03 01 Prawo przedłużono w części dla towarów: 5: produkty farmaceutyczne, w tym w szczególności, leki dla ludzi, preparaty dietetyczne do celów leczniczych, odżywki wzmacniające stosowane profilaktycznie i dla rekonwalescentów do celów leczniczych, suplementy diety wspomagające leczenie, preparaty wzbogacające organizm w niezbędne witaminy i mikroelementy, dietetyczne środki spożywcze do celów medycznych, dietetyczna żywność przystosowana do celów medycznych; 35: sprzedaż detaliczna i hurtowa towarów obejmujących produkty farmaceutyczne, w tym w szczególności: leki dla ludzi, preparaty dietetyczne do celów leczniczych, odżywki wzmacniające stosowane profilaktycznie i dla rekonwalescentów do celów leczniczych, suplementy diety wspomagające leczenie, preparaty wzbogacające organizm w niezbędne witaminy i mikroelementy, dietetyczne środki spożywcze do celów medycznych, dietetyczna żywność przystosowana do celów medycznych, koncentraty i odżywki wysokobiałkowe nie do celów medycznych, wzbogacone witaminami, solami mineralnymi i aminokwasami, w tym zwłaszcza batony proteinowe, produkty mleczne takie jak: mleko jogurty, kefiry, sery, serwatki, napoje mleczne lub z przewagą mleka, koncentraty węglowodanowe, odżywki węglowodanowe i wysokoenergetyczne nie do celów medycznych wzbogacone witaminami i solami mineralnymi, w tym zwłaszcza wysokoenergetyczne batony zbożowe, napoje bezalkoholowe wzbogacone witaminami i minerałami, napoje węglowodanowe, napoje energetyczne, napoje izotoniczne, napoje z soków owocowych, nektary owocowe, w tym za pośrednictwem Internetu (sprzedaż on-line), sprzedaż wysyłkowa powyższych towarów, marketing, reklama, reklama radiowa, reklama telewizyjna, reklama w prasie, reklama na stronach internetowych, rozpowszechnianie materiałów reklamowych, promocja sprzedaży powyższych towarów i świadczonych usług, prezentacja oferty handlowej w Internecie, organizowanie i współudział w targach, wystawach i pokazach związanych z promocją powyższych towarów.  
 (111) 263475 (180) 2033 01 10 Prawo przedłużono w całości.  
 (111) 263476 (180) 2033 01 10 Prawo przedłużono w całości.

(111) 263477	(180) 2033 01 10	Prawo przedłużono w całości.	(111) 274329	(180) 2033 10 16	Prawo przedłużono w całości.
(111) 263478	(180) 2033 01 10	Prawo przedłużono w całości.	(111) 276714	(180) 2032 11 27	Prawo przedłużono w całości.
(111) 263976	(180) 2033 01 07	Prawo przedłużono w części dla towarów: 3: mydła, środki perfumeryjne, olejki eteryczne, kosmetyki, płyny do pielęgnacji włosów, środki do czyszczenia zębów, maści kosmetyczne; 5: produkty farmaceutyczne, środki sanitarne do celów medycznych, substancje dietetyczne do celów leczniczych, suplementy diety do celów zdrowotnych, żywność dla niemowląt, zioła lecznicze, ekstrakty roślinne o przeznaczeniu leczniczym, środki odkażające, fungicydy, herbicydy.	(111) 278439	(180) 2033 04 18	Prawo przedłużono w całości.
(111) 264068	(180) 2032 10 01	Prawo przedłużono w całości.	(111) 282120	(180) 2032 12 21	Prawo przedłużono w całości.
(111) 264089	(180) 2033 01 17	Prawo przedłużono w całości.	(111) 282684	(180) 2033 03 06	Prawo przedłużono w części dla towarów: 5: produkty farmaceutyczne, w tym w szczególności: leki dla ludzi, preparaty dietetyczne do celów leczniczych, odżywki wzmacniające stosowane profilaktycznie i dla rekonwalescentów do celów leczniczych, suplementy diety wspomagające leczenie, preparaty wzbogacające organizm w niezbędne witaminy i mikroelementy, dietetyczne środki spożywcze do celów medycznych, dietetyczna żywność przystosowana do celów medycznych; 35: sprzedaż detaliczna i hurtowa towarów obejmujących produkty farmaceutyczne, w tym w szczególności: leki dla ludzi, preparaty dietetyczne do celów leczniczych, odżywki wzmacniające stosowane profilaktycznie i dla rekonwalescentów do celów leczniczych, suplementy diety wspomagające leczenie, preparaty wzbogacające organizm w niezbędne witaminy i mikroelementy, dietetyczne środki spożywcze do celów medycznych, dietetyczna żywność przystosowana do celów medycznych, koncentraty i odżywki wysokobiałkowe nie do celów medycznych, wzbogacone witaminami, solami mineralnymi i aminokwasami, w tym zwłaszcza batony proteinowe, produkty mleczne takie jak: mleko, jogurty, kefir, sery, serwatki, napoje mleczne lub z przewagą mleka, koncentraty węglowodanowe, odżywki węglowodanowe i wysokoenergetyczne nie do celów medycznych wzbogacone witaminami i solami mineralnymi, w tym zwłaszcza wysokoenergetyczne batony zbożowe, napoje bezalkoholowe wzbogacone witaminami i minerałami, napoje węglowodanowe, napoje energetyczne, napoje izotoniczne, napoje z soków owocowych, nektary owocowe, w tym za pośrednictwem Internetu (sprzedaż on-line), sprzedaż wysyłkowa powyższych towarów, marketing, reklama, reklama radiowa, reklama telewizyjna, reklama w prasie, reklama na stronach internetowych, rozpowszechnianie materiałów reklamowych, promocja sprzedaży powyższych towarów i świadczonych usług, prezentacja oferty handlowej w Internecie, organizowanie i współudział w targach, wystawach i pokazach związanych z promocją powyższych towarów.
(111) 264437	(180) 2033 03 21	Prawo przedłużono w całości.	(111) 291102	(180) 2033 11 26	Prawo przedłużono w całości.
(111) 264438	(180) 2033 03 21	Prawo przedłużono w całości.	(111) 332231	(180) 2033 10 09	Prawo przedłużono w całości.
(111) 264439	(180) 2033 03 21	Prawo przedłużono w całości.			
(111) 264484	(180) 2033 03 21	Prawo przedłużono w całości.			
(111) 264549	(180) 2033 04 11	Prawo przedłużono w całości.			
(111) 264550	(180) 2033 04 11	Prawo przedłużono w całości.			
(111) 264557	(180) 2033 04 15	Prawo przedłużono w całości.			
(111) 264791	(180) 2033 04 05	Prawo przedłużono w części dla towarów: 33: napoje alkoholowe (z wyjątkiem piwa).			
(111) 264995	(180) 2032 11 23	Prawo przedłużono w całości.			
(111) 265033	(180) 2033 07 15	Prawo przedłużono w części dla towarów: 3: mydła, środki perfumeryjne, olejki eteryczne, kosmetyki, płyny do pielęgnacji włosów, środki do czyszczenia zębów, maści kosmetyczne; 5: produkty farmaceutyczne, środki sanitarne do celów medycznych, substancje dietetyczne do celów leczniczych, suplementy diety, żywność dla niemowląt, zioła lecznicze, ekstrakty roślinne o przeznaczeniu leczniczym, środki odkażające, fungicydy, herbicydy.			
(111) 265147	(180) 2033 04 25	Prawo przedłużono w całości.			
(111) 265148	(180) 2033 04 25	Prawo przedłużono w całości.			
(111) 265149	(180) 2033 04 25	Prawo przedłużono w całości.			
(111) 265672	(180) 2033 06 13	Prawo przedłużono w całości.			
(111) 265928	(180) 2033 08 01	Prawo przedłużono w całości.			
(111) 265929	(180) 2033 08 01	Prawo przedłużono w całości.			
(111) 266042	(180) 2032 12 14	Prawo przedłużono w całości.			
(111) 266746	(180) 2033 04 11	Prawo przedłużono w całości.			
(111) 266798	(180) 2033 06 04	Prawo przedłużono w całości.			
(111) 266799	(180) 2033 06 04	Prawo przedłużono w całości.			
(111) 266800	(180) 2033 06 04	Prawo przedłużono w całości.			
(111) 267149	(180) 2033 08 02	Prawo przedłużono w całości.			
(111) 267237	(180) 2033 08 02	Prawo przedłużono w całości.			
(111) 267960	(180) 2033 03 21	Prawo przedłużono w całości.			
(111) 268134	(180) 2033 06 07	Prawo przedłużono w całości.			
(111) 268334	(180) 2033 06 17	Prawo przedłużono w całości.			
(111) 268517	(180) 2033 02 21	Prawo przedłużono w całości.			
(111) 268518	(180) 2033 02 21	Prawo przedłużono w całości.			
(111) 268519	(180) 2033 02 21	Prawo przedłużono w całości.			
(111) 269311	(180) 2033 04 18	Prawo przedłużono w całości.			
(111) 269314	(180) 2033 04 18	Prawo przedłużono w całości.			
(111) 270758	(180) 2033 10 10	Prawo przedłużono w całości.			
(111) 270854	(180) 2033 11 20	Prawo przedłużono w całości.			
(111) 270973	(180) 2033 03 21	Prawo przedłużono w całości.			
(111) 272715	(180) 2033 06 18	Prawo przedłużono w całości.			



**DECYZJE O ODMOWIE UDZIELENIA PRAWA  
WYDANE PO OGŁOSZENIU O ZGŁOSZENIU LUB  
UJAWNIENIU ZGŁOSZENIA NA STRONIE INTERNETOWEJ  
URZĘDU PATENTOWEGO RP**

Poniższe zestawienie zawiera kolejno: numer zgłoszenia znaku towarowego oraz numer i rok wydania Biuletynu Urzędu Patentowego, w którym zgłoszenie zostało ogłoszone lub symbol (U), jeżeli znak został ujawniony na stronie internetowej Urzędu Patentowego RP.

(210) 501107	U	(210) 546973	U
(210) 508235	U	(210) 538670	U
(210) 509575	ZT21/2020	(210) 538872	U
(210) 521057	U	(210) 544845	U
(210) 547245	U	(210) 544844	U

**DECYZJE O UMORZENIU POSTĘPOWANIA  
W SPRAWIE UDZIELENIA PRAWA WYDANE  
PO OGŁOSZENIU O ZGŁOSZENIU  
LUB UJAWNIENIU ZGŁOSZENIA NA STRONIE  
INTERNETOWEJ URZĘDU PATENTOWEGO RP**

Poniższe zestawienie zawiera kolejno: numer zgłoszenia znaku towarowego oraz numer i rok wydania Biuletynu Urzędu Patentowego, w którym zgłoszenie zostało ogłoszone lub symbol (U), jeżeli znak został ujawniony na stronie internetowej Urzędu Patentowego RP.

(210) 545354	ZT42/2022	(210) 550481	U
(210) 547023	U	(210) 550792	U
(210) 547022	U	(210) 550794	U
(210) 549610	U	(210) 550796	U
(210) 545606	ZT35/2022	(210) 550902	U
(210) 549402	U	(210) 551032	U
(210) 553971	ZT17/2023	(210) 551136	U
(210) 548655	U	(210) 551181	U
(210) 550117	U	(210) 551427	U
(210) 550119	U	(210) 551428	U
(210) 550123	U	(210) 551429	U
(210) 550124	U	(210) 551525	U

**DECYZJE STWIERDZAJĄCE  
WYGAŚNIĘCIE DECYZJI O UDZIELENIU PRAWA**

Poniższe zestawienie zawiera kolejno: numer zgłoszenia znaku towarowego oraz numer i rok wydania Biuletynu Urzędu Patentowego, w którym zgłoszenie zostało ogłoszone.

(210) 538630	22/2022	(210) 542939	23/2022
(210) 539288	22/2022	(210) 542967	25/2022
(210) 540301	20/2022	(210) 543068	23/2022
(210) 540856	21/2022	(210) 543113	24/2022
(210) 540965	14/2022	(210) 543163	24/2022
(210) 541027	20/2022	(210) 543164	23/2022
(210) 541116	18/2022	(210) 543185	24/2022
(210) 542395	21/2022	(210) 543195	28/2022
(210) 542403	21/2022	(210) 543204	25/2022
(210) 542404	24/2022	(210) 543235	25/2022
(210) 542423	21/2022	(210) 543251	24/2022
(210) 542501	22/2022	(210) 543256	24/2022
(210) 542544	26/2022	(210) 543257	25/2022
(210) 542712	23/2022	(210) 543306	24/2022
(210) 542826	23/2022	(210) 543549	26/2022
(210) 542847	23/2022	(210) 543750	27/2022
(210) 542879	27/2022	(210) 543811	26/2022
(210) 542899	23/2022	(210) 543961	27/2022
(210) 542934	23/2022	(210) 544042	28/2022

**WYGAŚNIĘCIE PRAWA**

Poniższe zestawienie zawiera kolejno: numer wygasłego prawa ochronnego, datę wygaśnięcia oraz zakres wygaśnięcia.

(111) 312994 (141) 2023 02 13 Prawo wygasło w całości.

**WPISY I ZMIANY W REJESTRZE NIEUWZGLĘDNIONE  
W INNYCH SAMODZIELNYCH OGŁOSZENIACH**

Poniższe zestawienie zawiera kolejno: numer prawa ochronnego na znak towarowy, wskazanie rubryki rejestru, charakter oraz treść wpisu. Publikacji podlegają wpisy w rejestrze dotyczące uprawnionych, twórców, praw ograniczających prawo ochronne oraz sprostowania istotnych pomyłek.

Rubryka A – dane uprawnionego

Rubryka B – znak towarowy

Rubryka C – wykaz towarów

Rubryka D – prawa ograniczające prawo ochronne

Rubryka E – kategoria znaku lub prawa ochronnego oraz regulamin znaku

Rubryka F – wnioski o unieważnienie oraz decyzje dotyczące prawa ochronnego

Rubryka G – rejestracja międzynarodowa

Rubryka H – informacje o przedłużeniu, unieważnieniu, wygaśnięciu prawa ochronnego lub zastąpieniu rejestracji krajowej rejestracją międzynarodową

(111) **051737** A. Wykreślono: Firma Kosmetyczna „LOTON” Spółdzielnia Pracy, Słupsk, Polska 000403123; Wpisano: LOTON COSMETICS SPÓŁDZIELNIA PRACY, Słupsk, Polska 000403123.

(111) **065480** A. Wykreślono: CONSTELLATION BRANDS U.S. OPERATIONS, INC., Canandaigua, Stany Zjednoczone Ameryki; Wpisano: Sazerac Brands, LLC, Louisville, Stany Zjednoczone Ameryki.

(111) **079532** A. Wykreślono: CRIMSON CORPORATION, SOUTH JORDAN, Stany Zjednoczone Ameryki; Wpisano: Ivanti, Inc., South Jordan, Stany Zjednoczone Ameryki.

(111) **084385** A. Wykreślono: TURTLE WAX, INC. (ILLINOIS CORPORATION), WILLOWBROOK, Stany Zjednoczone Ameryki; Wpisano: TURTLE WAX, INC. (Illinois corporation), Addison, Stany Zjednoczone Ameryki.

(111) **085178** A. Wykreślono: STRIEBIG AG, LITTAU, Szwajcaria; Wpisano: Striebig AG, Lucerna, Szwajcaria.

(111) **105349** A. Wykreślono: „Trasko-Inwest” Sp. z o.o., Ostrzeszów, Polska 250794970; Wpisano: TRASKO INVEST SPÓŁKA Z OGRANICZONĄ ODPOWIEDZIALNOŚCIĄ, Ostrzeszów, Polska 250794970.

(111) **126837** A. Wykreślono: PFIZER HEALTH AB, SZTOKHOLM, Szwecja; Wpisano: UPJOHN US 2 LLC, New York, Stany Zjednoczone Ameryki.

(111) **169563** A. Wykreślono: Zakłady Tłuszczowe Kruszwica S.A., Kruszwica, Polska 091279630; Wpisano: BUNGE POLSKA SPÓŁKA Z OGRANICZONĄ ODPOWIEDZIALNOŚCIĄ, Kruszwica, Polska 340000206.

(111) **171655** A. Wykreślono: „WIBO” SPÓŁKA Z OGRANICZONĄ ODPOWIEDZIALNOŚCIĄ SPÓŁKA KOMANDYTOWA, Kartuzy, Polska 221578660; Wpisano: „WIBO” ADAMCZAK SPÓŁKA KOMANDYTOWA, Kartuzy, Polska 221578660.

(111) **176862** A. Wykreślono: „SKLEJKA-PISZ” PAGED SPÓŁKA AKCYJNA, Pisz, Polska 000123004; Wpisano: PAGED PISZ SPÓŁKA Z OGRANICZONĄ ODPOWIEDZIALNOŚCIĄ, Pisz, Polska 000123004.

(111) **177613** A. Wykreślono: PTJ SPÓŁKA Z OGRANICZONĄ ODPOWIEDZIALNOŚCIĄ, Czosnów, Polska 016438882; Wpisano: WOLSKA SPÓŁKA Z OGRANICZONĄ ODPOWIEDZIALNOŚCIĄ, Nowy Dwór Mazowiecki, Polska 015424375.



(111) **214679** A. Wykreślono: NOVASCAN PHARMACEUTICALS SPÓŁKA Z OGRANICZONĄ ODPOWIEDZIALNOŚCIĄ, Warszawa, Polska 140950606; Wpisano: PQ Partners Limited, Nikozja, Cypr.

(111) **221370** A. Wykreślono: AB Industry Jacek Szempliński, Kwirynów, Polska 140385900; Wpisano: JACEK SZEMPLIŃSKI SPÓŁKA KOMANDYTOWO-AKCYJNA, Kwirynów, Polska 522697942.

(111) **235561** A. Wykreślono: „TRASKO-INWEST” Spółka z ograniczoną odpowiedzialnością, Ostrzeszów, Polska 250794970; Wpisano: TRASKO INVEST SPÓŁKA Z OGRANICZONĄ ODPOWIEDZIALNOŚCIĄ, Ostrzeszów, Polska 250794970.

(111) **240465** A. Wykreślono: Przedsiębiorstwo Wielobranżowe „PERFEKT-METAL” Sławomir Szatkowski, Bydgoszcz, Polska 002515932; Wpisano: 4HUNT SKLEP MYŚLIWSKI, BARBARA SZATKOWSKA, Bydgoszcz, Polska 093216070.

(111) **242103** A. Wykreślono: NOVASCAN PHARMACEUTICALS Spółka z ograniczoną odpowiedzialnością, Warszawa, Polska 140950606; Wpisano: PQ Partners Limited, Nikozja, Cypr.

(111) **245629** A. Wykreślono: A.MAX KRZEWSKI SPÓŁKA JAWNA, Białystok, Polska 052142490; Wpisano: A.MAX KRZEWSKI SPÓŁKA KOMANDYTOWA, Białystok, Polska 052142490.

(111) **247995** A. Wykreślono: NOVASCAN PHARMACEUTICALS SPÓŁKA Z OGRANICZONĄ ODPOWIEDZIALNOŚCIĄ, Warszawa, Polska 140950606; Wpisano: PQ Partners Limited, Nikozja, Cypr.

(111) **256298** A. Wykreślono: BIAŁAS ZBIGNIEW DEROWERK F.H.U., Łódź, Polska 470954066; Wpisano: DEROWERK PIOTR BIAŁAS, Łódź, Polska 366342760.

(111) **257357** A. Wykreślono: VALEANT PHARMACEUTICALS IRELAND, Dublin, Irlandia; Wpisano: BAUSCH HEALTH IRELAND LIMITED, Dublin, Irlandia.

(111) **258855** A. Wykreślono: BOMBARDIER TRANSPORTATION POLSKA SPÓŁKA Z OGRANICZONĄ ODPOWIEDZIALNOŚCIĄ, Wrocław, Polska 930110125; Wpisano: ALSTOM POJAZDY SZYNOWE SPÓŁKA Z OGRANICZONĄ ODPOWIEDZIALNOŚCIĄ, Wrocław, Polska 930110125.

(111) **258858** A. Wykreślono: BOMBARDIER TRANSPORTATION POLSKA SPÓŁKA Z OGRANICZONĄ ODPOWIEDZIALNOŚCIĄ, Wrocław, Polska 930110125; Wpisano: ALSTOM POJAZDY SZYNOWE SPÓŁKA Z OGRANICZONĄ ODPOWIEDZIALNOŚCIĄ, Wrocław, Polska 930110125.

(111) **258882** A. Wykreślono: BOMBARDIER TRANSPORTATION POLSKA SPÓŁKA Z OGRANICZONĄ ODPOWIEDZIALNOŚCIĄ, Wrocław, Polska 930110125; Wpisano: ALSTOM POJAZDY SZYNOWE SPÓŁKA Z OGRANICZONĄ ODPOWIEDZIALNOŚCIĄ, Wrocław, Polska 930110125.

(111) **258883** A. Wykreślono: BOMBARDIER TRANSPORTATION POLSKA SPÓŁKA Z OGRANICZONĄ ODPOWIEDZIALNOŚCIĄ, Wrocław, Polska 930110125; Wpisano: ALSTOM POJAZDY SZYNOWE SPÓŁKA Z OGRANICZONĄ ODPOWIEDZIALNOŚCIĄ, Wrocław, Polska 930110125.

(111) **259006** A. Wykreślono: BOMBARDIER TRANSPORTATION POLSKA SPÓŁKA Z OGRANICZONĄ ODPOWIEDZIALNOŚCIĄ, Wrocław, Polska 930110125; Wpisano: ALSTOM POJAZDY SZYNOWE SPÓŁKA Z OGRANICZONĄ ODPOWIEDZIALNOŚCIĄ, Wrocław, Polska 930110125.

(111) **259007** A. Wykreślono: BOMBARDIER TRANSPORTATION POLSKA SPÓŁKA Z OGRANICZONĄ ODPOWIEDZIALNOŚCIĄ, Wrocław, Polska 930110125; Wpisano: ALSTOM POJAZDY SZYNOWE SPÓŁKA Z OGRANICZONĄ ODPOWIEDZIALNOŚCIĄ, Wrocław, Polska 930110125.

(111) **259008** A. Wykreślono: BOMBARDIER TRANSPORTATION POLSKA SPÓŁKA Z OGRANICZONĄ ODPOWIEDZIALNOŚCIĄ, Wrocław, Polska 930110125; Wpisano: ALSTOM POJAZDY SZYNOWE SPÓŁKA Z OGRANICZONĄ ODPOWIEDZIALNOŚCIĄ, Wrocław, Polska 930110125.

(111) **259016** A. Wykreślono: BOMBARDIER TRANSPORTATION POLSKA SPÓŁKA Z OGRANICZONĄ ODPOWIEDZIALNOŚCIĄ, Wrocław, Polska 930110125; Wpisano: ALSTOM POJAZDY SZYNOWE SPÓŁKA Z OGRANICZONĄ ODPOWIEDZIALNOŚCIĄ, Wrocław, Polska 930110125.

(111) **259018** A. Wykreślono: BOMBARDIER TRANSPORTATION POLSKA SPÓŁKA Z OGRANICZONĄ ODPOWIEDZIALNOŚCIĄ, Wrocław, Polska 930110125; Wpisano: ALSTOM POJAZDY SZYNOWE SPÓŁKA Z OGRANICZONĄ ODPOWIEDZIALNOŚCIĄ, Wrocław, Polska 930110125.

(111) **259022** A. Wykreślono: BOMBARDIER TRANSPORTATION POLSKA SPÓŁKA Z OGRANICZONĄ ODPOWIEDZIALNOŚCIĄ, Wrocław, Polska 930110125; Wpisano: ALSTOM POJAZDY SZYNOWE SPÓŁKA Z OGRANICZONĄ ODPOWIEDZIALNOŚCIĄ, Wrocław, Polska 930110125.

(111) **259024** A. Wykreślono: BOMBARDIER TRANSPORTATION POLSKA SPÓŁKA Z OGRANICZONĄ ODPOWIEDZIALNOŚCIĄ, Wrocław, Polska 930110125; Wpisano: ALSTOM POJAZDY SZYNOWE SPÓŁKA Z OGRANICZONĄ ODPOWIEDZIALNOŚCIĄ, Wrocław, Polska 930110125.

(111) **259281** A. Wykreślono: BOMBARDIER TRANSPORTATION POLSKA SPÓŁKA Z OGRANICZONĄ ODPOWIEDZIALNOŚCIĄ, Wrocław, Polska 930110125; Wpisano: ALSTOM POJAZDY SZYNOWE SPÓŁKA Z OGRANICZONĄ ODPOWIEDZIALNOŚCIĄ, Wrocław, Polska 930110125.

(111) **259295** A. Wykreślono: BOMBARDIER TRANSPORTATION POLSKA SPÓŁKA Z OGRANICZONĄ ODPOWIEDZIALNOŚCIĄ, Wrocław, Polska 930110125; Wpisano: ALSTOM POJAZDY SZYNOWE SPÓŁKA Z OGRANICZONĄ ODPOWIEDZIALNOŚCIĄ, Wrocław, Polska 930110125.

(111) **259297** A. Wykreślono: BOMBARDIER TRANSPORTATION POLSKA SPÓŁKA Z OGRANICZONĄ ODPOWIEDZIALNOŚCIĄ, Wrocław, Polska 930110125; Wpisano: ALSTOM POJAZDY SZYNOWE SPÓŁKA Z OGRANICZONĄ ODPOWIEDZIALNOŚCIĄ, Wrocław, Polska 930110125.

(111) **259298** A. Wykreślono: BOMBARDIER TRANSPORTATION POLSKA SPÓŁKA Z OGRANICZONĄ ODPOWIEDZIALNOŚCIĄ, Wrocław, Polska 930110125; Wpisano: ALSTOM POJAZDY SZYNOWE SPÓŁKA Z OGRANICZONĄ ODPOWIEDZIALNOŚCIĄ, Wrocław, Polska 930110125.

(111) **259383** A. Wykreślono: BOMBARDIER TRANSPORTATION POLSKA SPÓŁKA Z OGRANICZONĄ ODPOWIEDZIALNOŚCIĄ, Wrocław, Polska 930110125; Wpisano: ALSTOM POJAZDY SZYNOWE SPÓŁKA Z OGRANICZONĄ ODPOWIEDZIALNOŚCIĄ, Wrocław, Polska 930110125.

(111) **259461** A. Wykreślono: BOMBARDIER TRANSPORTATION POLSKA SPÓŁKA Z OGRANICZONĄ ODPOWIEDZIALNOŚCIĄ, Wrocław, Polska 930110125; Wpisano: ALSTOM POJAZDY SZYNOWE SPÓŁKA Z OGRANICZONĄ ODPOWIEDZIALNOŚCIĄ, Wrocław, Polska 930110125.

(111) **259463** A. Wykreślono: BOMBARDIER TRANSPORTATION POLSKA SPÓŁKA Z OGRANICZONĄ ODPOWIEDZIALNOŚCIĄ, Wrocław, Polska 930110125; Wpisano: ALSTOM POJAZDY SZYNOWE SPÓŁKA Z OGRANICZONĄ ODPOWIEDZIALNOŚCIĄ, Wrocław, Polska 930110125.

(111) **261129** A. Wykreślono: BOMBARDIER TRANSPORTATION POLSKA SPÓŁKA Z OGRANICZONĄ ODPOWIEDZIALNOŚCIĄ, Wrocław, Polska 930110125; Wpisano: ALSTOM POJAZDY SZYNOWE SPÓŁKA Z OGRANICZONĄ ODPOWIEDZIALNOŚCIĄ, Wrocław, Polska 930110125.

(111) **261132** A. Wykreślono: BOMBARDIER TRANSPORTATION POLSKA SPÓŁKA Z OGRANICZONĄ ODPOWIEDZIALNOŚCIĄ, Wrocław, Polska 930110125; Wpisano: ALSTOM POJAZDY SZYNOWE SPÓŁKA Z OGRANICZONĄ ODPOWIEDZIALNOŚCIĄ, Wrocław, Polska 930110125.

(111) **261721** A. Wykreślono: BOMBARDIER TRANSPORTATION POLSKA SPÓŁKA Z OGRANICZONĄ ODPOWIEDZIALNOŚCIĄ, Wrocław, Polska 930110125; Wpisano: ALSTOM POJAZDY SZYNOWE SPÓŁKA Z OGRANICZONĄ ODPOWIEDZIALNOŚCIĄ, Wrocław, Polska 930110125.

(111) **261723** A. Wykreślono: BOMBARDIER TRANSPORTATION POLSKA SPÓŁKA Z OGRANICZONĄ ODPOWIEDZIALNOŚCIĄ, Wrocław, Polska 930110125; Wpisano: ALSTOM POJAZDY SZYNOWE SPÓŁKA Z OGRANICZONĄ ODPOWIEDZIALNOŚCIĄ, Wrocław, Polska 930110125.

(111) **261729** A. Wykreślono: BOMBARDIER TRANSPORTATION POLSKA SPÓŁKA Z OGRANICZONĄ ODPOWIEDZIALNOŚCIĄ, Wrocław, Polska 930110125; Wpisano: ALSTOM POJAZDY SZYNOWE SPÓŁKA Z OGRANICZONĄ ODPOWIEDZIALNOŚCIĄ, Wrocław, Polska 930110125.

(111) **261734** A. Wykreślono: BOMBARDIER TRANSPORTATION POLSKA SPÓŁKA Z OGRANICZONĄ ODPOWIEDZIALNOŚCIĄ, Wrocław, Polska 930110125; Wpisano: ALSTOM POJAZDY SZYNOWE SPÓŁKA Z OGRANICZONĄ ODPOWIEDZIALNOŚCIĄ, Wrocław, Polska 930110125.

(111) **261743** A. Wykreślono: BOMBARDIER TRANSPORTATION POLSKA SPÓŁKA Z OGRANICZONĄ ODPOWIEDZIALNOŚCIĄ, Wrocław, Polska 930110125; Wpisano: ALSTOM POJAZDY SZYNOWE SPÓŁKA Z OGRANICZONĄ ODPOWIEDZIALNOŚCIĄ, Wrocław, Polska 930110125.

(111) **261764** A. Wykreślono: BOMBARDIER TRANSPORTATION POLSKA SPÓŁKA Z OGRANICZONĄ ODPOWIEDZIALNOŚCIĄ, Wrocław, Polska 930110125; Wpisano: ALSTOM POJAZDY SZYNOWE SPÓŁKA Z OGRANICZONĄ ODPOWIEDZIALNOŚCIĄ, Wrocław, Polska 930110125.

(111) **262852** A. Wykreślono: BOMBARDIER TRANSPORTATION POLSKA SPÓŁKA Z OGRANICZONĄ ODPOWIEDZIALNOŚCIĄ, Wrocław, Polska 930110125; Wpisano: ALSTOM POJAZDY SZYNOWE SPÓŁKA Z OGRANICZONĄ ODPOWIEDZIALNOŚCIĄ, Wrocław, Polska 930110125.

(111) **262854** A. Wykreślono: BOMBARDIER TRANSPORTATION POLSKA SPÓŁKA Z OGRANICZONĄ ODPOWIEDZIALNOŚCIĄ, Wrocław, Polska 930110125; Wpisano: ALSTOM POJAZDY SZYNOWE SPÓŁKA Z OGRANICZONĄ ODPOWIEDZIALNOŚCIĄ, Wrocław, Polska 930110125.

(111) **262855** A. Wykreślono: BOMBARDIER TRANSPORTATION POLSKA SPÓŁKA Z OGRANICZONĄ ODPOWIEDZIALNOŚCIĄ, Wrocław, Polska 930110125; Wpisano: ALSTOM POJAZDY SZYNOWE SPÓŁKA Z OGRANICZONĄ ODPOWIEDZIALNOŚCIĄ, Wrocław, Polska 930110125.

(111) **262856** A. Wykreślono: BOMBARDIER TRANSPORTATION POLSKA SPÓŁKA Z OGRANICZONĄ ODPOWIEDZIALNOŚCIĄ, Wrocław, Polska 930110125; Wpisano: ALSTOM POJAZDY SZYNOWE SPÓŁKA Z OGRANICZONĄ ODPOWIEDZIALNOŚCIĄ, Wrocław, Polska 930110125.

(111) **262947** A. Wykreślono: Kentucky Fried Chicken International Holdings LLC, Louisville, Stany Zjednoczone Ameryki; Wpisano: Kentucky Fried Chicken International Holdings LLC, Plano, Stany Zjednoczone Ameryki.

(111) **264050** A. Wykreślono: BOMBARDIER TRANSPORTATION POLSKA SPÓŁKA Z OGRANICZONĄ ODPOWIEDZIALNOŚCIĄ, Wrocław, Polska 930110125; Wpisano: ALSTOM POJAZDY SZYNOWE SPÓŁKA Z OGRANICZONĄ ODPOWIEDZIALNOŚCIĄ, Wrocław, Polska 930110125.

(111) **264192** A. Wykreślono: PESCANOVA POLSKA SPÓŁKA Z OGRANICZONĄ ODPOWIEDZIALNOŚCIĄ, Szczecin, Polska 810040550; Wpisano: PESCA NORD SPÓŁKA Z OGRANICZONĄ ODPOWIEDZIALNOŚCIĄ, Szczecin, Polska 810040550.

(111) **264582** A. Wykreślono: PIZZA HUT INTERNATIONAL, L.L.C., DALLAS, Stany Zjednoczone Ameryki; Wpisano: Pizza Hut International, LLC, Plano, Stany Zjednoczone Ameryki.

(111) **264867** A. Wykreślono: A.MAX KRZEWSKI SPÓŁKA JAWNA, Białystok, Polska 052142490; Wpisano: A.MAX KRZEWSKI SPÓŁKA KOMANDYTOWA, Białystok, Polska 052142490.

(111) **264923** A. Wykreślono: J. A. GAŚKA-JACEK GAŚKA I ALEKSANDER GAŚKA SPÓŁKA JAWNA, Gotkowitz, Polska 350538850; Wpisano: GAŚKA SPÓŁKA Z OGRANICZONĄ ODPOWIEDZIALNOŚCIĄ, Gotkowitz, Polska 350538850.

(111) **265065** A. Wykreślono: SZŁAPA WOJCIECH VANTORO, Wrocław, Polska 930959286; Wpisano: VANTORO SPÓŁKA Z OGRANICZONĄ ODPOWIEDZIALNOŚCIĄ SPÓŁKA KOMANDYTOWA, Wrocław, Polska 363871676.

(111) **265735** A. Wykreślono: BEYSTER SPÓŁKA Z OGRANICZONĄ ODPOWIEDZIALNOŚCIĄ SPÓŁKA KOMANDYTOWA, Śmiałowice, Polska 891054922; Wpisano: BEYSTER B.BEYSTER SPÓŁKA JAWNA, Śmiałowice, Polska 891054922.

(111) **266069** A. Wykreślono: NOVASCON PHARMACEUTICALS SPÓŁKA Z OGRANICZONĄ ODPOWIEDZIALNOŚCIĄ, Warszawa, Polska 140950606; Wpisano: PQ Partners Limited, Nikozja, Cypr.

(111) **269803** A. Wykreślono: NOVASCON PHARMACEUTICALS SPÓŁKA Z OGRANICZONĄ ODPOWIEDZIALNOŚCIĄ, Warszawa, Polska 140950606; Wpisano: PQ Partners Limited, Nikozja, Cypr.

(111) **277154** A. Wykreślono: JASTRZĘBSKI ADAM PRZEDSIĘBIORSTWO HANDLOWO USŁUGOWE DAMBAT, Gawartowa Wola, Polska 017177828; Wpisano: DAMBAT SPÓŁKA Z OGRANICZONĄ ODPOWIEDZIALNOŚCIĄ, Adamów, Polska 523804469.

(111) **279272** A. Wykreślono: NOVASCON PHARMACEUTICALS SPÓŁKA Z OGRANICZONĄ ODPOWIEDZIALNOŚCIĄ, Warszawa, Polska 140950606; Wpisano: PQ Partners Limited, Nikozja, Cypr.

(111) **282078** A. Wykreślono: CAREWORK SPÓŁKA Z OGRANICZONĄ ODPOWIEDZIALNOŚCIĄ SPÓŁKA KOMANDYTOWA, Poznań, Polska 300550903; Wpisano: CAREWORK24 GROUP SPÓŁKA Z OGRANICZONĄ ODPOWIEDZIALNOŚCIĄ, Strzelce Opolskie, Polska 386129915.

(111) **282962** A. Wykreślono: JASTRZĘBSKI ADAM PRZEDSIĘBIORSTWO HANDLOWO USŁUGOWE DAMBAT, Gawartowa Wola, Polska 017177828; Wpisano: DAMBAT SPÓŁKA Z OGRANICZONĄ ODPOWIEDZIALNOŚCIĄ, Adamów, Polska 523804469.

(111) **289645** A. Wykreślono: NOVASCON PHARMACEUTICALS SPÓŁKA Z OGRANICZONĄ ODPOWIEDZIALNOŚCIĄ, Warszawa, Polska 140950606; Wpisano: PQ Partners Limited, Nikozja, Cypr.

(111) **292114** A. Wykreślono: NOVASCON PHARMACEUTICALS SPÓŁKA Z OGRANICZONĄ ODPOWIEDZIALNOŚCIĄ, Warszawa, Polska 140950606; Wpisano: PQ Partners Limited, Nikozja, Cypr.

(111) **292302** A. Wykreślono: EGA SPÓŁKA Z OGRANICZONĄ ODPOWIEDZIALNOŚCIĄ SPÓŁKA KOMANDYTOWA, Nowa Wieś Rzeczna, Polska 220359564; Wpisano: EGA GUDALEWSCY SPÓŁKA KOMANDYTOWA, Nowa Wieś Rzeczna, Polska 220359564.

(111) **294279** A. Wykreślono: DOM KREATYWNY SPÓŁKA Z OGRANICZONĄ ODPOWIEDZIALNOŚCIĄ SPÓŁKA KOMANDYTOWA, Wrocław, Polska 021353297; Wpisano: KRAJOWY REJESTR DŁUGÓW BIURO INFORMACJI GOSPODARCZEJ SPÓŁKA AKCYJNA, Wrocław, Polska 932913319.

(111) **297331** A. Wykreślono: MUNDIVIE SPÓŁKA AKCYJNA, Jasienica, Polska 070739216; Wpisano: PREMIUM DISTILLERS SPÓŁKA Z OGRANICZONĄ ODPOWIEDZIALNOŚCIĄ, Warszawa, Polska 230030460.

(111) **301746** A. Wykreślono: FIRMA BRACIA URBANEK ANDRZEJ I JACEK URBANEK SPÓŁKA JAWNA, Łowicz, Polska 005280808; Wpisano: BRACIA URBANEK SPÓŁKA Z OGRANICZONĄ ODPOWIEDZIALNOŚCIĄ, Łowicz, Polska.

(111) **303464** A. Wykreślono: NOVASCAN PHARMACEUTICALS SPÓŁKA Z OGRANICZONĄ ODPOWIEDZIALNOŚCIĄ, Warszawa, Polska 140950606; Wpisano: PQ Partners Limited, Nikozja, Cypr.

(111) **308083** A. Wykreślono: BBTB GROUP SPÓŁKA Z OGRANICZONĄ ODPOWIEDZIALNOŚCIĄ, Chełmek, Polska; Wpisano: KUNAGONE SPÓŁKA AKCYJNA, Chełmek, Polska 368904848.

(111) **308704** A. Wykreślono: FLORENTYNA ZAKŁAD PRACY CHRONIONEJ MARIUSZ MATECKI, JAROSŁAW MATECKI SPÓŁKA JAWNA, Korzkwy, Polska 250507538; Wpisano: FLORENTYNA SPÓŁKA Z OGRANICZONĄ ODPOWIEDZIALNOŚCIĄ, Korzkwy, Polska 250507538.

(111) **313381** A. Wykreślono: RANIŚ WALDEMAR, RANIŚ DANUTA PRZEDSIĘBIORSTWO WIELOBRANŻOWE AGRO-RAMI RANIŚ I WSPÓLNICY SPÓŁKA CYWILNA, Kościelna Wieś, Polska; Wpisano: WALDEMAR RANIŚ, DANUTA RANIŚ, ELŻBIETA RANIŚ, BARTŁOMIEJ RANIŚ PRZEDSIĘBIORSTWO WIELOBRANŻOWE AGRO-RAMI RANIŚ I WSPÓLNICY SPÓŁKA CYWILNA, Kościelna Wieś, Polska 300839532.

(111) **314786** A. Wykreślono: NOVASCAN PHARMACEUTICALS SPÓŁKA Z OGRANICZONĄ ODPOWIEDZIALNOŚCIĄ, Warszawa, Polska 140950606; Wpisano: PQ Partners Limited, Nikozja, Cypr.

(111) **316154** A. Wykreślono: AUTOMET GROUP SPÓŁKA Z OGRANICZONĄ ODPOWIEDZIALNOŚCIĄ SPÓŁKA KOMANDYTOWA, Sanok, Polska 180192379; Wpisano: AUTOMET GROUP SPÓŁKA JAWNA, Sanok, Polska 180192379.

(111) **316376** A. Wykreślono: TRASKO-INWEST SPÓŁKA Z OGRANICZONĄ ODPOWIEDZIALNOŚCIĄ, Ostrzeszów, Polska 250794970; Wpisano: TRASKO INVEST SPÓŁKA Z OGRANICZONĄ ODPOWIEDZIALNOŚCIĄ, Ostrzeszów, 250794970.

(111) **318202** A. Wykreślono: MATECKI I SPÓŁKA ZARZĄDZANIE AKTYWAMI SPÓŁKA JAWNA, Pleszew, Polska 362472780; Wpisano: FLORENTYNA SPÓŁKA Z OGRANICZONĄ ODPOWIEDZIALNOŚCIĄ, Korzkwy, Polska 250507538.

(111) **318694** A. Wykreślono: ZOFIA AGATA IWIŃSKA, THE LIGHT, Lwówek, Polska; Wpisano: THE LIGHT SPÓŁKA Z OGRANICZONĄ ODPOWIEDZIALNOŚCIĄ, Poznań, Polska 521306589.

(111) **321090** A. Wykreślono: NOVASCAN PHARMACEUTICALS SPÓŁKA Z OGRANICZONĄ ODPOWIEDZIALNOŚCIĄ, Warszawa, Polska 140950606; Wpisano: PQ Partners Limited, Nikozja, Cypr.

(111) **322887** A. Wykreślono: ADAM JASTRZĘBSKI, PRZEDSIĘBIORSTWO HANDLOWO USŁUGOWE DAMBAT, Gawartowa Wola, Polska 017177828; Wpisano: DAMBAT SPÓŁKA Z OGRANICZONĄ ODPOWIEDZIALNOŚCIĄ, Adamów, Polska 523804469.

(111) **334884** A. Wykreślono: EU DRINK COMPANY S.A.C., Lima, Peru; Wpisano: MUSCLE SQUAD S.A.C., Chorrillos Lima, Peru.

(111) **345457** D. Wpisano: „Na mocy Umowy z dnia 03.01.2022 r. oraz Aneksu z dnia 01.09.2022 r. udzielono pełnej i wyłącznej licencji na używanie znaku towarowego przez ECO-PAL MACIEJ PIOTROWSKI I WSPÓLNICY SPÓŁKA Z OGRANICZONĄ ODPOWIEDZIALNOŚCIĄ Mokronosy, Polska na czas określony od dnia 03.01.2022 r. do dnia 03.03.2031 r.”

(111) **346041** A. Wykreślono: JACEK SZEMPLIŃSKI, AB INDUSTRY, Kwirynów, Polska 140385900; Wpisano: JACEK SZEMPLIŃSKI SPÓŁKA KOMANDYTOWO-AKCYJNA, Kwirynów, Polska 522697942.

(111) **346043** A. Wykreślono: JACEK SZEMPLIŃSKI, AB INDUSTRY, Kwirynów, Polska 140385900; Wpisano: JACEK SZEMPLIŃSKI SPÓŁKA KOMANDYTOWO-AKCYJNA, Kwirynów, Polska 522697942.

(111) **350906** A. Wykreślono: ADAM JASTRZĘBSKI, PRZEDSIĘBIORSTWO HANDLOWO USŁUGOWE DAMBAT, Gawartowa Wola, Polska; Wpisano: DAMBAT SPÓŁKA Z OGRANICZONĄ ODPOWIEDZIALNOŚCIĄ, Adamów, Polska 523804469.

(111) **352703** A. Wykreślono: MAREK KOTIUSZKO, B3, Wrocław, Polska; Wpisano: B3 MAREK KOTIUSZKO SPÓŁKA KOMANDYTOWO-AKCYJNA, Warszawa, Polska 521992509.

(111) **353364** A. Wykreślono: ADAM JASTRZĘBSKI, PRZEDSIĘBIORSTWO HANDLOWO USŁUGOWE DAMBAT, Gawartowa Wola, Polska; Wpisano: DAMBAT SPÓŁKA Z OGRANICZONĄ ODPOWIEDZIALNOŚCIĄ, Adamów, Polska 523804469.

## REJESTRACJA MIĘDZYNARODOWA UZNANA NA TERYTORIUM RZECZYPOSPOLITEJ POLSKIEJ

*Poniższe zestawienie zawiera kolejno: numer rejestracji międzynarodowej (w przypadku konwersji – oznaczono literą K), określenie znaku towarowego przedstawionego w postaci liter bądź cyfr albo, jeżeli znak jest znakiem graficznym lub zawiera elementy graficzne, wskazanie symboli klas elementów graficznych znaku (CFE), określenie klas towarowych, nazwisko i imię bądź nazwę uprawnionego, jego miejsce zamieszkania lub siedzibę oraz kod kraju, datę rejestracji międzynarodowej lub datę późniejszego wyznaczenia, datę zamieszczenia informacji o tej rejestracji w Biuletynie Urzędu Patentowego oraz datę notyfikacji bądź datę notyfikacji późniejszego wyznaczenia.*

(111) <b>1155742</b>	(540) METSÄ	(511) 1, 16, 19
(732)	METSÄLIITTO COOPERATIVE, REVONTULENPUISTO 2, FI-02100 ESPOO (FI)	
(151) 2012 08 01	(441) 2014 12 22	(581) 2015 04 23
(111) <b>1171878</b>	(540) KOTON	
(531) CFE: 27.03.01		(511) 18, 25, 35
(732)	Koton Mağazacilik Tekstil Sanayi ve Ticaret Anonim Şirketi, AYAZAĞA MAH., AYAZAĞA YOLU NO: 3/A-B, MASLAK, ŞİŞLİ, İSTANBUL (TR)	
(151) 2013 04 16	(441) 2013 09 30	(581) 2013 12 12
(111) <b>1186938</b>	(540) MORE THAN SPF	(511) 3
(732)	intracosmed AG, Unterdorfstrasse 31, CH-9107 Urnäsch (CH)	
(151) 2013 11 05	(441) 2014 02 03	(581) 2013 12 26
(111) <b>1202963</b>	(540) KEY DAY	
(531) CFE: 26.01.18, 26.01.24		(511) 3, 5
(732)	PETRASH VOLODYMYR VIKENTIIOVYCH, VUL. BILORICHENSKA, BUD. 7, KV. 2, DNIPROPETROVSK 49035 (UA)	
(151) 2013 12 30	(441) 2014 06 23	(581) 2014 05 15
(111) <b>1286550A</b>	(540) DOUGHNUT TIME	
(531) CFE: 08.01, 15.07, 25.03, 27.03, 29.01		(511) 30, 43
(732)	Doughnut Time (UK) Ltd, 98 Chingford Mount Road, South Chingfort, London E49AA (GB)	
(151) 2017 11 28	(441) 2020 09 21	(581) 2020 09 03
(111) <b>1394085</b>		
(531) CFE: 20.01.03, 26.05.09		(511) 18
(732)	Caran d’Ache SA, Chemin du Foron 19, CH-1226 Thônex (CH)	
(151) 2018 01 03	(441) 2018 04 09	(581) 2018 03 22
(111) <b>1402622</b>	(540) AS METAL	
(531) CFE: 27.05.11		(511) 7, 9
(732)	AS METAL AĞAÇ MAKİNALARI SANAYİ VE TİCARET LİMİTED ŞİRKETİ, Yukari dudullu Organize Sanayi Bölgesi 1, Cadde No: 30/A, Umraniye, Istanbul (TR)	
(151) 2018 01 19	(441) 2018 06 04	(581) 2018 05 17
(111) <b>1420001</b>	(540) aiwa	
(531) CFE: 27.05.17, 29.01.12		(511) 7, 8, 9, 11
(732)	Danvistano Trading Ltd., Corner Hutson & Eyre Street, Blake Building, Suite 302, Belize City (BZ)	
(151) 2018 01 23	(441) 2018 09 10	(581) 2018 08 23

(111) <b>1533995</b>	(540) KAZBEGI	(511) 32	(111) <b>1689159</b>	(540) Book of Shining Hot	(511) 9, 28, 41
(732) Global Beer Georgia LLC, Village Tsilkani, 3319 Mtskheta (GE)			(732) Euro Games Technology Ltd., 4 „Maritsa” Str., „Vranya-Lozen-Triugulnika”, BG-1151 Sofia (BG)		
(151) 2020 04 27	(441) 2020 06 22	(581) 2020 06 04	(151) 2022 07 25	(441) 2022 10 31	(581) 2022 10 13
(111) <b>1550518</b>	(540) MILK CHOCOLATE	(511) 29, 30	(111) <b>1689249</b>	(540) AMANTI	(511) 30, 35
(531) CFE: 27.03.12, 27.05.01			(531) CFE: 24.09.03, 25.01.09, 26.01.04, 26.11.12, 27.05.24		
(732) Barry Callebaut AG, Hardturmstrasse 181, CH-8005 Zurich (CH)			(732) Korzh Tetiana Mykolaivna, vul. Horkoho, bud. 53, kv. 1, m. Nemyriv, Nemyrivskiy rajon, Vinnytska obl. 22800 (UA)		
(151) 2020 07 20	(441) 2020 10 05	(581) 2020 09 17	(151) 2022 08 04	(441) 2022 10 31	(581) 2022 10 13
(111) <b>1555354</b>	(540) WIEDEN	(511) 6, 19, 37, 42	(111) <b>1689326</b>	(540) DBG FYF Don Bosco Global Youth Film Festival	(511) 41
(531) CFE: 26.11.03, 27.05.01, 29.01.12			(531) CFE: 07.01.24, 16.03.01, 27.05.01, 29.01.14		
(732) WIEDEN s.r.o., Malodoubská 6, CZ-460 08 Liberec, Liberec VIII-Dolní Hanychov (CZ)			(732) FONDAZIONE DI RELIGIONE DON BOSCO NEL MONDO, VIA MARSALA 42, I-00185 ROMA (IT)		
(151) 2020 07 22	(441) 2020 11 02	(581) 2020 10 15	(151) 2022 05 02	(441) 2022 10 31	(581) 2022 10 13
(111) <b>1639095</b>	(540) glamlens	(511) 5, 9, 25, 26, 35	(111) <b>1689422</b>	(540) FIGHT DOG	(511) 32
(732) Meral Sürücü, Rennweg 59, 85435 Erding (DE)			(531) CFE: 03.01.08, 27.05.17		
(151) 2021 08 28	(441) 2022 01 31	(581) 2022 01 13	(732) AQUA NRG INVESTMENTS LIMITED, Lampousas 1, CY-1095 Nicosia (CY)		
(111) <b>1688547</b>	(540) LUN HYPER	(511) 12	(151) 2022 07 04	(441) 2022 10 31	(581) 2022 10 13
(531) CFE: 27.05.01			(111) <b>1689729</b>		(511) 9, 16, 35, 41, 42, 43
(732) XIA MEN QI FEN TI YU WEN HUA CHAN YE YOU XIAN GONG SI, No. 17, 59 Wenping Road, Siming District, Xiamen City, Fujian Province (CN)			(531) CFE: 05.05.19		
(151) 2022 08 09	(441) 2022 10 31	(581) 2022 10 13	(732) COMPAGNIE GENERALE DES ETABLISSEMENTS MICHELIN, 23 place des Carmes-Déchaux, F-63000 CLERMONT-FERRAND (FR)		
(111) <b>1688611</b>	(540) asimco	(511) 12	(151) 2022 05 06	(441) 2022 10 31	(581) 2022 10 13
(531) CFE: 18.01.21, 27.05.01, 29.01.12			(111) <b>1690190</b>	(540) de GRISOGONO	(511) 36, 37
(732) Al Muqarram Auto Parts LLC, P.O. Box: 60235, Dubai (AE)			(531) CFE: 04.03.09, 24.01.03, 24.09.02		
(151) 2022 08 12	(441) 2022 10 31	(581) 2022 10 13	(732) DE GRISOGONO FZE, Office No. LB 15410 A, JAFZA Building 15, Jebel Ali Free Zone, Dubai (AE)		
(111) <b>1688644</b>	(540) CroxX	(511) 1	(151) 2022 08 30	(441) 2022 11 07	(581) 2022 10 20
(531) CFE: 18.01.21, 26.13.01, 27.05.01, 29.01.12			(111) <b>1690740</b>	(540) VISCOFAN FIBERCOLL-FLEX	(511) 1, 2, 5
(732) CroxX GmbH & Co. KG, Kerstingskamp 7, 48159 Münster (DE)			(732) VISCOFAN, S.A., C/ Berroa nº 15 4ª pl., Polígono Industrial Berroa, E-31192 TAJONAR (NAVARRA) (ES)		
(151) 2022 07 21	(441) 2022 10 31	(581) 2022 10 13	(151) 2022 07 28	(441) 2022 11 07	(581) 2022 10 20
(111) <b>1688704</b>	(540) RAY & JULES THE SUNNY KIND OF COFFEE	(511) 30	(111) <b>1691233</b>	(540) LIANHUA	(511) 3, 5
(531) CFE: 01.01.02, 05.05.20, 17.02.17, 25.01.25, 26.01.03, 26.04.02, 27.05.04, 29.01.13			(531) CFE: 05.03.13, 26.01.03, 27.05.01		
(732) La Bomba sprl, Chaussée de Namur 2A, B-1320 Hamme-Mille (BE)			(732) Shijiazhuang Yiling Pharmaceutical Co., Ltd., 238 Tianshan Street, Hi-Tech Area, Shijiazhuang, 100022 Hebei Province (CN)		
(151) 2022 05 23	(441) 2022 10 31	(581) 2022 10 13	(151) 2022 04 20	(441) 2022 11 07	(581) 2022 10 20
(111) <b>1688749</b>		(511) 24	(111) <b>1691330</b>	(540) YESMAE	(511) 7
(531) CFE: 28.03.00			(732) Suzhou ITTAR Electric Appliance Co., Ltd., No. 95 Qinan Road, Yangchenghu Town, Xiangcheng District, Suzhou, 215138 Jiangsu (CN)		
(732) Yuanshi County Runze Needle Textile Sales Co. LTD, No. 113 Yuanshi County Street, Huaiyang Town, Yuanshi County, Shijiazhuang City, Hebei Province (CN)			(151) 2022 09 06	(441) 2022 11 07	(581) 2022 10 20
(151) 2022 08 24	(441) 2022 10 31	(581) 2022 10 13	(111) <b>1691501</b>	(540) TURBULENCE	(511) 3, 5, 16, 35, 38
(111) <b>1688772</b>	(540) Vectory	(511) 9, 35, 37, 42	(732) TOMIL s.r.o., Gen. Svatoně 149, CZ-566 01 Vysoké Mýto, Litomyšlské Předmeští (CZ)		
(732) Vectory-IT Consulting GmbH & Co. KG, Am Haag 8, 82166 Gräfelfing (DE)			(151) 2022 05 17	(441) 2022 11 07	(581) 2022 10 20
(151) 2022 06 09	(441) 2022 10 31	(581) 2022 10 13			
(111) <b>1688774</b>	(540) Vectory	(511) 9, 35, 37, 42			
(531) CFE: 26.03.23, 26.13.25, 27.05.01					
(732) Vectory-IT Consulting GmbH & Co. KG, Am Haag 8, 82166 Gräfelfing (DE)					
(151) 2022 06 09	(441) 2022 10 31	(581) 2022 10 13			