



URZĄD PATENTOWY  
RZECZYPOSPOLITEJ POLSKIEJ

38/2023

# WIADOMOŚCI

## Urzędu Patentowego



# SPIS TREŚCI

## TABLE OF CONTENTS

### CZĘŚĆ I OGŁOSZENIA O UDZIELONYCH PRAWACH

#### PART I PUBLICATIONS OF RIGHTS GRANTED

##### A. WYNAŁAZKI A. INVENTIONS

###### PATENTY PATENTS

Udzielone prawa (od nr 243 591 do nr 243 635) <i>Rights granted (from N° 243 591 to N° 243 635)</i> . . . . .	4
Wygaśnięcie prawa <i>Lapse of the right</i> . . . . .	10
Wpisy i zmiany w rejestrze nieuwzględnione w innych samodzielnych ogłoszeniach <i>Entries and changes to the Register not published in other separate publications</i> . . . . .	11

###### PATENTY EUROPEJSKIE EUROPEAN PATENTS

Złożone tłumaczenia patentów europejskich <i>Filing of translations of European patents</i> . . . . .	12
Wpisy i zmiany w rejestrze nieuwzględnione w innych samodzielnych ogłoszeniach <i>Entries and changes to the Register not published in other separate publications</i> . . . . .	14

##### B. WZORY UŻYTKOWE B. UTILITY MODELS

###### PRAWA OCHRONNE NA WZORY UŻYTKOWE RIGHTS OF PROTECTION FOR UTILITY MODELS

Udzielone prawa (od nr 73 123 do nr 73 126) <i>Rights granted (from N° 73 123 to N° 73 126)</i> . . . . .	15
Wygaśnięcie prawa <i>Lapse of the right</i> . . . . .	16

##### C. WZORY PRZEMYSŁOWE C. INDUSTRIAL DESIGNS

###### PRAWA Z REJESTRACJI WZORÓW PRZEMYSŁOWYCH RIGHTS IN REGISTRATION FOR INDUSTRIAL DESIGNS

Udzielone prawa (od nr 28 792 do nr 28 821) <i>Rights granted (from N° 28 792 to N° 28 821)</i> . . . . .	17
Wpisy i zmiany w rejestrze nieuwzględnione w innych samodzielnych ogłoszeniach <i>Entries and changes to the Register not published in other separate publications</i> . . . . .	21

##### D. ZNAKI TOWAROWE D. TRADEMARKS

###### PRAWA OCHRONNE NA ZNAKI TOWAROWE PROTECTION RIGHTS FOR TRADEMARKS

Udzielone prawa (od nr 364 577 do nr 364 759) <i>Rights granted (from N° 364 577 to N° 364 759)</i> . . . . .	22
Przedłużenie prawa <i>Extension of the right</i> . . . . .	77
Decyzje o odmowie udzielenia prawa wydane po ogłoszeniu o zgłoszeniu lub ujawnieniu zgłoszenia na stronie internetowej Urzędu Patentowego RP <i>Decisions on the refusal to grant the right issued after the publication of the application or disclosure of the application on the Polish Patent Office's website</i> . . . . .	79
Decyzje o umorzeniu postępowania w sprawie udzielenia prawa wydane po ogłoszeniu o zgłoszeniu lub ujawnieniu zgłoszenia na stronie internetowej Urzędu Patentowego RP <i>Decision on the discontinuance of the proceedings on granting the right after the publication of the application or disclosure of the application on the Polish Patent Office's website</i> . . . . .	79

<b>Decyzje stwierdzające wygaśnięcie decyzji o udzieleniu prawa</b>	
<i>Decisions declaring the decision on the grant of the right lapsed.</i> . . . . .	79
<b>Unieważnienie prawa</b>	
<i>Invalidation of the right</i> . . . . .	79
<b>Wpisy i zmiany w rejestrze nieuwzględnione w innych samodzielnych ogłoszeniach</b>	
<i>Entries and changes to the Register not published in other separate publications</i> . . . . .	79
<b>Rejestracja międzynarodowa uznana na terytorium Rzeczypospolitej Polskiej</b>	
<i>International registrations recognised in the territory of the Republic of Poland</i> . . . . .	85



# WIADOMOŚCI

## Urzędu Patentowego RP

---

Warszawa, dnia 18 września 2023 r.

Nr 38

---

CZĘŚĆ I

OGŁOSZENIA O UDZIELONYCH PRAWACH



## A. WYNAŁAZKI

Cyfrowe kody identyfikujące (według normy WIPO ST. 9), które poprzedzają informacje dotyczące wynalazków oznaczają:

- (11) – numer patentu, dodatkowego prawa ochronnego lub patentu europejskiego
- (21) – numer zgłoszenia
- (22) – data zgłoszenia
- (23) – dane dotyczące pierwszeństwa z wystawy (data i oznaczenie wystawy)
- (30) – dane dotyczące pierwszeństwa konwencyjnego (numer zgłoszenia priorytetowego, data wniesienia zgłoszenia priorytetowego, kod kraju)
- (41) – data ogłoszenia o zgłoszeniu
- (51) – symbol Międzynarodowej Klasyfikacji Patentowej
- (54) – tytuł wynalazku
- (61) – numer patentu głównego
- (62) – numer zgłoszenia macierzystego (pod którym dane zgłoszenie było ogłoszone)
- (68) – numer patentu podstawowego dla dodatkowego prawa ochronnego
- (71) – nazwisko i imię lub nazwa zgłaszającego; dodatkowo wskazana jest miejscowość zamieszkania oraz kraj zgłaszającego (kod kraju)
- (72) – nazwisko i imię twórcy; dodatkowo wskazana jest miejscowość zamieszkania oraz kraj twórcy (kod kraju)
- (73) – nazwisko i imię lub nazwa uprawnionego; dodatkowo wskazana jest miejscowość zamieszkania lub siedziba oraz kraj uprawnionego (kod kraju)
- (76) – nazwisko i imię twórcy będącego jednocześnie uprawnionym; dodatkowo wskazana jest miejscowość zamieszkania oraz kraj uprawnionego (kod kraju)
- (86) – data i numer zgłoszenia międzynarodowego
- (87) – data i numer publikacji zgłoszenia międzynarodowego
- (93) – numer i data pierwszego zezwolenia na wprowadzenie na rynek produktu objętego dodatkowym prawem ochronnym oraz wskazanie organu, który zezwolenie wydał
- (94) – data, od której powstaje i czas trwania dodatkowego prawa ochronnego
- (95) – oznaczenie produktu opisanego w zezwoleniu na wprowadzenie na rynek produktu objętego dodatkowym prawem ochronnym
- (97) – data i numer publikacji patentu europejskiego
- (98) – data złożenia wniosku o przedłużenie obowiązywania dodatkowego prawa ochronnego

Przed cyfrowym kodem identyfikującym (11) lub przed numerem patentu umieszczone są literowo-cyfrowe kody identyfikujące (kod rodzaju dokumentu), zgodnie z przyjętymi symbolami (wg normy WIPO ST. 16):

- (A1) – Ogłoszenie o zgłoszeniu wynalazku
- (B1) – Patent
- (B3) – Patent dodatkowy do patentu
- (B5) – Opis patentowy zmodyfikowany po sprzeciwie/zmieniony w postępowaniu o unieważnienie patentu
- (B6) – Opis patentowy po ograniczeniu przez uprawnionego
- (T3) – Tłumaczenie na język polski patentu europejskiego
- (T4) – Poprawione tłumaczenie patentu europejskiego
- (T5) – Tłumaczenie patentu europejskiego zmienionego po sprzeciwie
- (T6) – Tłumaczenie patentu europejskiego zmienionego po ograniczeniu przez uprawnionego

### PATENTY

#### UDZIELONE PRAWA

(od nr 243 591 do nr 243 635)

<sup>w)</sup> część zgłoszenia będzie rozpatrywana jako zgłoszenie wzoru użytkowego

(B1) (11) **243598** (41) 2020 07 13  
 (51) **A01M 7/00** (2006.01)  
**A01M 21/00** (2006.01)  
**B05B 1/28** (2006.01)  
 (21) 428494 (22) 2019 01 04

(72) PRZYGODZIŃSKI PRZEMYSŁAW, Dąbrowa Biskupia (PL);  
 OSUCH ANDRZEJ, Staniew (PL); RYBACKI PIOTR, Gołęczewo (PL);  
 OSUCH EWA, Poznań (PL)  
 (73) PRZYGODZIŃSKI PRZEMYSŁAW, Dąbrowa Biskupia (PL);  
 OSUCH ANDRZEJ, Staniew (PL); OSUCH EWA, Poznań (PL);  
 RYBACKI PIOTR, Gołęczewo (PL)  
 (54) Opryskiwacz rolniczy, zwłaszcza do międzyrzędzi

(B1) (11) **243597** (41) 2022 06 13  
 (51) **A01N 25/02** (2006.01)  
**A01N 25/08** (2006.01)  
**A01N 25/10** (2006.01)  
**A01N 43/36** (2006.01)

**A01N 35/08** (2006.01)**A01N 37/18** (2006.01)**C07C 237/20** (2006.01)**A01P 17/00** (2006.01)

- (21) 436298 (22) 2020 12 10  
 (72) KOPAŃSKA ZOFIA, Gostyń (PL)  
 (73) KOPAŃSKA ZOFIA, Gostyń (PL)  
 (54) Środek do zabezpieczania drzew i krzewów przed dziką zwierzyną

(B1) (11) **243615** (41) 2022 02 28(51) **A23C 1/16** (2006.01)**A23C 1/04** (2006.01)

- (21) 435038 (22) 2020 08 21  
 (72) DOBIECKA JOANNA, Głuszynek (PL); DĘBOWSKI LECH, Papowo Toruńskie (PL); ZASADA SŁAWOMIR, Czołówek (PL)  
 (73) PRZEDSIĘBIORSTWO HANDLU ZAGRANICZNEGO SPÓŁDZIELNI MLECZARSKICH LACPOL SPÓŁKA Z OGRANICZONĄ ODPOWIEDZIALNOŚCIĄ, Warszawa (PL)  
 (54) Sposób wytwarzania proszków mlecznych

(B1) (11) **243616** (41) 2022 02 28(51) **A23C 19/082** (2006.01)

(21) 435039 (22) 2020 08 21

- (72) PAŃKA JACEK, Inowrocław (PL); CZEBANIK EUGENIUSZ, Marzewo (PL)  
 (73) PRZEDSIĘBIORSTWO HANDLU ZAGRANICZNEGO SPÓŁDZIELNI MLECZARSKICH LACPOL SPÓŁKA Z OGRANICZONĄ ODPOWIEDZIALNOŚCIĄ, Warszawa (PL)  
 (54) Sposób wytwarzania serów topionych

(B1) (11) **243630** (41) 2022 07 04(51) **A23D 9/06** (2006.01)**A23L 3/3454** (2006.01)**A23L 3/3472** (2006.01)**B05D 1/00** (2006.01)**B65D 1/00** (2006.01)

- (21) 436578 (22) 2020 12 31  
 (72) BALAJEWICZ MACIEJ, Albigowa (PL); PIECHOWIAK TOMASZ, Strzyżów (PL)  
 (73) UNIWERSYTET RZESZOWSKI, Rzeszów (PL)  
 (54) Sposób otrzymywania powłoki antyoksydacyjnej oraz sposób przedłużania trwałości przechowalniczej olejów roślinnych lub produktów je zawierających podczas przechowywania ich w opakowaniu powleczonym tą powłoką

(B1) (11) **243591** (41) 2021 05 04(51) **A23K 10/30** (2016.01)**A23K 20/10** (2016.01)**A23K 20/142** (2016.01)**A23K 20/158** (2016.01)**A23K 20/20** (2016.01)**A61K 33/30** (2006.01)**A23K 50/75** (2016.01)

- (21) 431588 (22) 2019 10 24  
 (72) JÓZEFIAK DAMIAN, Robakowo (PL); ZAWORSKA-ZAKRZEWSKA ANITA, Solec (PL); CIEŚLAK ADAM, Przeźmierowo (PL); SZUMACHER MAŁGORZATA, Kiekrz (PL); JANKOWSKI JAN, Olsztyn (PL); SAWOSZ-CHWALIBÓG EWA, Zgorzała (PL); ŁUKASIEWICZ MONIKA, Warszawa (PL)  
 (73) PIAST PASZE SPÓŁKA Z OGRANICZONĄ ODPOWIEDZIALNOŚCIĄ, Lewkowiec (PL); UNIWERSYTET PRZYRODNICZY W POZNANIU, Poznań (PL); UNIWERSYTET WARMIŃSKO-MAZURSKI W OLSZTYNIE, Olsztyn (PL); SZKOŁA GŁÓWNA GOSPODARSTWA WIEJSKIEGO W WARSZAWIE, Warszawa (PL); INSTYTUT ZOOTECHNIKI – PAŃSTWOWY INSTYTUT BADAWCZY, Kraków (PL); INSTYTUT GENETYKI I HODOWLI ZWIERZĄT POLSKIEJ AKADEMII NAUK, Jastrzębiec (PL);

HERBERRY SPÓŁKA Z OGRANICZONĄ ODPOWIEDZIALNOŚCIĄ, Stawiguda (PL); DSM NUTRITIONAL PRODUCTS SPÓŁKA Z OGRANICZONĄ ODPOWIEDZIALNOŚCIĄ, Mszczonów (PL); CENTRUM BADAŃ DNA SPÓŁKA Z OGRANICZONĄ ODPOWIEDZIALNOŚCIĄ, Poznań (PL); PIAST PASZE II SPÓŁKA Z OGRANICZONĄ ODPOWIEDZIALNOŚCIĄ, Płońsk (PL)  
 (54) Zastosowanie preparatu paszowego z nanocząsteczkami tlenku cynku w formie koloidu w żywieniu kurcząt rzeźnych do ograniczenia emisji metanu oraz preparat paszowy

(B1) (11) **243592** (41) 2021 05 04(51) **A23K 10/30** (2016.01)**A23K 20/10** (2016.01)**A23K 20/142** (2016.01)**A23K 20/158** (2016.01)**A23K 20/20** (2016.01)**A61K 33/30** (2006.01)**A23K 50/75** (2016.01)

- (21) 431589 (22) 2019 10 24  
 (72) JÓZEFIAK DAMIAN, Robakowo (PL); ZAWORSKA-ZAKRZEWSKA ANITA, Solec (PL); JANKOWSKI JAN, Olsztyn (PL); SAWOSZ-CHWALIBÓG EWA, Zgorzała (PL); ŁUKASIEWICZ MONIKA, Warszawa (PL)  
 (73) PIAST PASZE SPÓŁKA Z OGRANICZONĄ ODPOWIEDZIALNOŚCIĄ, Lewkowiec (PL); UNIWERSYTET PRZYRODNICZY W POZNANIU, Poznań (PL); UNIWERSYTET WARMIŃSKO-MAZURSKI W OLSZTYNIE, Olsztyn (PL); SZKOŁA GŁÓWNA GOSPODARSTWA WIEJSKIEGO W WARSZAWIE, Warszawa (PL); INSTYTUT ZOOTECHNIKI – PAŃSTWOWY INSTYTUT BADAWCZY, Kraków (PL); INSTYTUT GENETYKI I HODOWLI ZWIERZĄT POLSKIEJ AKADEMII NAUK, Jastrzębiec (PL); HERBERRY SPÓŁKA Z OGRANICZONĄ ODPOWIEDZIALNOŚCIĄ, Stawiguda (PL); DSM NUTRITIONAL PRODUCTS SPÓŁKA Z OGRANICZONĄ ODPOWIEDZIALNOŚCIĄ, Mszczonów (PL); CENTRUM BADAŃ DNA SPÓŁKA Z OGRANICZONĄ ODPOWIEDZIALNOŚCIĄ, Poznań (PL); PIAST PASZE II SPÓŁKA Z OGRANICZONĄ ODPOWIEDZIALNOŚCIĄ, Płońsk (PL)  
 (54) Zastosowanie paszy z nanocząsteczkami ZnO w żywieniu kurcząt rzeźnych jako czynnika poprawiającego wyniki odchowu

(B1) (11) **243620** (41) 2022 06 27(51) **A23L 11/00** (2021.01)**A23L 25/00** (2016.01)**A23L 27/10** (2016.01)**A23L 11/60** (2021.01)**A23L 2/38** (2021.01)

- (21) 436469 (22) 2020 12 23  
 (72) SZUMNY ANTONI, Wrocław (PL); FIGIEL ADAM, Wrocław (PL)  
 (73) WITPOL SPÓŁKA Z OGRANICZONĄ ODPOWIEDZIALNOŚCIĄ, Radom (PL)  
 (54) Sposób zwiększenia zawartości pirazyn w orzeszkach arachidowych

(B1) (11) **243628** (41) 2020 03 09(51) **A23L 19/12** (2016.01)**A23L 3/44** (2006.01)**A23L 3/46** (2006.01)**A23L 33/17** (2016.01)**A23L 33/18** (2016.01)**A61P 35/00** (2006.01)

- (21) 426838 (22) 2018 08 29  
 (72) BIAŁAS WOJCIECH, Luboń (PL); KOWALCZEWSKI PRZEMYSŁAW, Wągrowiec (PL); LEWANDOWICZ GRAŻYNA, Poznań (PL); OLEJNIK ANNA, Poznań (PL); SIGER ALEKSANDER, Poznań (PL); RYBICKA IGA, Poznań (PL)  
 (73) UNIWERSYTET PRZYRODNICZY W POZNANIU, Poznań (PL)  
 (54) Sposób otrzymywania preparatu odżywczego

(B1) (11) **243624** (41) 2021 12 06  
 (51) **A24D 3/02** (2006.01)  
**A24C 5/47** (2006.01)  
 (21) 434177 (22) 2020 06 03  
 (72) CIEŚLIKOWSKI BARTOSZ, Przysucha (PL);  
 FIGARSKI RADOSŁAW, Radom (PL)  
 (73) INTERNATIONAL TOBACCO MACHINERY POLAND  
 SPÓŁKA Z OGRANICZONĄ ODPOWIEDZIALNOŚCIĄ, Radom (PL)  
 (54) Sposób i urządzenie do wytwarzania sztabek

(B1) (11) **243617** (41) 2022 09 26  
 (51) **A61B 18/02** (2006.01)  
**A61M 25/00** (2006.01)  
**A61M 25/14** (2006.01)  
**A61M 31/00** (2006.01)  
 (21) 437408 (22) 2021 03 23  
 (72) JĘDRZEJEWSKI EMIL, Ząbki (PL)  
 (73) PROFBUD SPÓŁKA Z OGRANICZONĄ ODPOWIEDZIALNOŚCIĄ  
 SPÓŁKA KOMANDYTOWA, Warszawa (PL)  
 (54) Cewnik do krioablacji, zwłaszcza do krioablacji ściany żołądka

(B1) (11) **243606** (41) 2021 09 06  
 (51) **A61F 2/54** (2006.01)  
**A61F 2/42** (2006.01)  
**A61F 2/00** (2006.01)  
 (21) 434985 (22) 2020 08 17  
 (72) FABISZAK KAMIL, Poznań (PL)  
 (73) AETHER BIOMEDICAL SPÓŁKA Z OGRANICZONĄ  
 ODPOWIEDZIALNOŚCIĄ, Poznań (PL)  
 (54) Mechanizm udaroodporności palca protezy dłoni

(B1) (11) **243614** (41) 2022 01 10  
 (51) **A61K 8/02** (2006.01)  
**A61K 8/365** (2006.01)  
**A61K 8/55** (2006.01)  
**A61K 8/60** (2006.01)  
**A61K 8/63** (2006.01)  
**A61K 8/68** (2006.01)  
**A61K 8/73** (2006.01)  
**A61K 8/9789** (2017.01)  
**A61Q 3/00** (2006.01)  
**A61Q 19/00** (2006.01)  
**A61K 31/66** (2006.01)  
**A61K 31/733** (2006.01)  
**A61P 17/00** (2006.01)  
 (21) 434564 (22) 2020 07 03  
 (72) PIENKOWSKI MAREK, Piaseczno (PL);  
 PIELAK MAREK, Dyżin (PL); JOŃCZYK AGATA, Chotynia (PL)  
 (73) GREHEN SPÓŁKA Z OGRANICZONĄ ODPOWIEDZIALNOŚCIĄ,  
 Dyżin (PL)  
 (54) Kompozycja kosmetyczna do zastosowania w kosmetykach  
 oraz krem do rąk zawierający tę kompozycję

(B1) (11) **243593** (41) 2021 06 14  
 (51) **B01D 39/20** (2006.01)  
**C04B 35/106** (2006.01)  
**C04B 38/06** (2006.01)  
 (21) 432068 (22) 2019 12 03  
 (72) LEŚNIEWSKI WOJCIECH, Kraków (PL); WAWRYLAK MAREK,  
 Kraków (PL); WIELICZKO PIOTR, Kraków (PL);  
 AŚLANOWICZ MACIEJ, Łódź (PL); OŚCIEŁOWSKI ANDRZEJ, Łódź (PL)  
 (73) SIEĆ BADAWCZA ŁUKASIEWICZ – KRAKOWSKI INSTYTUT  
 TECHNOLOGICZNY, Kraków (PL);  
 FERRO-TERM SPÓŁKA Z OGRANICZONĄ ODPOWIEDZIALNOŚCIĄ,  
 Łódź (PL)  
 (54) Sposób wytwarzania lekkich filtrów piankowych do filtracji  
 stopów metali, zwłaszcza aluminium

(B1) (11) **243594** (41) 2021 08 16  
 (51) **B01J 23/10** (2006.01)  
**B01J 23/75** (2006.01)  
**B01J 23/78** (2006.01)  
**B01J 23/80** (2006.01)  
**B01J 23/825** (2006.01)  
**B01D 53/94** (2006.01)  
 (21) 432885 (22) 2020 02 12  
 (72) ROTKO GRZEGORZ, Małastów (PL); MARKOWICZ PAWEŁ,  
 Tarnów (PL); RODAK-GORYL MONIKA, Bobrowniki Małe (PL);  
 BARAN PIOTR, Gnojnik (PL); POTEMPA MARCIN, Tarnów (PL)  
 (73) GRUPA AZOTY SPÓŁKA AKCYJNA, Tarnów (PL)  
 (54) Katalizator do wysokotemperaturowego rozkładu podtlenku  
 azotu

(B1) (11) **243596** (41) 2021 11 08  
 (51) **B01J 37/03** (2006.01)  
**B01J 23/86** (2006.01)  
**C01B 3/16** (2006.01)  
 (21) 433861 (22) 2020 05 07  
 (72) BARAN PIOTR, Gnojnik (PL); STOPA HALINA, Tarnów (PL);  
 KOZIOŁ RENATA, Tarnów (PL); KOWALIK PAWEŁ, Puławy (PL)  
 (73) GRUPA AZOTY SPÓŁKA AKCYJNA, Tarnów (PL)  
 (54) Sposób otrzymywania katalizatora żelazowo-chromowego  
 do wysokotemperaturowej konwersji tlenku węgla

(B1) (11) **243608** (41) 2022 10 31  
 (51) **B23K 9/04** (2006.01)  
**B23K 26/34** (2014.01)  
 (21) 437694 (22) 2021 04 26  
 (72) DANIELEWSKI HUBERT, Kielce (PL);  
 ANTOSZEWSKI BOGDAN, Kielce (PL); DUTKIEWICZ JAN, Kraków (PL);  
 ROGAL ŁUKASZ, Kraków (PL); WĘGŁOWSKI MAREK,  
 Zbrosławice (PL); KWIECIŃSKI KRZYSZTOF, Gierałtówice (PL);  
 ŚLIWIŃSKI PIOTR, Gliwice (PL)  
 (73) POLITECHNIKA ŚWIĘTOKRZYSKA, Kielce (PL);  
 INSTYTUT METALURGII I INŻYNIERII MATERIAŁOWEJ  
 IM. A. KRUPKOWSKIEGO POLSKIEJ AKADEMII NAUK, Kraków (PL);  
 SIEĆ BADAWCZA ŁUKASIEWICZ – GÓRNOŚLAŃSKI INSTYTUT  
 TECHNOLOGICZNY, Gliwice (PL)  
 (54) Sposób pseudo-hybrydowego prototypowania laserowego  
 z zastosowaniem proszku metalowego i drutu litego

(B1) (11) **243618** (41) 2022 06 27  
 (51) **B24B 21/16** (2006.01)  
**B24B 7/10** (2006.01)  
 (21) 438207 (22) 2021 06 18  
 (72) JANKOWIAK HUBERT, Glinno (PL)  
 (73) JANKOWIAK HUBERT INDUSTRY HOTLINE, Przyłęk (PL)  
 (54) Automat szlifierski do obróbki elementów metalowych, zwłasz-  
 cza wyrobów i półwyrobów metalurgicznych, w szczególności  
 ze stali narzędziowej i chirurgicznej

(B1) (11) **243623** (41) 2021 08 23  
 (51) **B28B 1/08** (2006.01)  
**E01C 5/06** (2006.01)  
**E01F 9/524** (2016.01)  
 (21) 432984 (22) 2020 02 21  
 (72) BUCHCIK ANDRZEJ, Skrzyszów (PL);  
 WÓJCICKI PRZEMYSŁAW, Jastrzębie-Zdrój (PL)  
 (73) BRUK SPÓŁKA Z OGRANICZONĄ ODPOWIEDZIALNOŚCIĄ,  
 Czyżowice (PL)  
 (54) Sposób wytwarzania odbłaskowych elementów betonowych

(B1) (11) **243625** (41) 2022 09 19  
 (51) **B29C 64/209** (2017.01)  
 (21) 437281 (22) 2021 03 12

(72) MARCZUK ADAM, Leszno (PL); PIETRZAK KAMIL, Lasocice (PL); KAMIŃSKI PATRYK, Wschowa (PL)  
 (73) WERNER KENKEL SPÓŁKA Z OGRANICZONĄ ODPOWIEDZIALNOŚCIĄ, Krzycko Wielkie (PL)  
 (54) Ekstruder urządzenia klejąco-drukującego, zwłaszcza plotera

(B1) (11) **243602** (41) 2020 06 01  
 (51) **B60F 3/00** (2006.01)  
 (21) 427875 (22) 2018 11 23  
 (72) SZYMAK PIOTR, Barniewice (PL); PISKUR PAWEŁ, Gdynia (PL); GAŚSIOROWSKI MAREK, Darłowo (PL)  
 (73) AKADEMIA MARYNARKI WOJENNEJ IM. BOHATERÓW WESTERPLATTE, Gdynia (PL)  
 (54) Biomimetyczny, bezałogowy i autonomiczny pojazd lądowo-podwodny

(B1) (11) **243635** (41) 2023 07 10  
 (51) **B65G 7/10** (2006.01)  
**F16L 1/10** (2006.01)  
 (21) 444002 (22) 2023 03 07  
 (72) KRAUSE DOROTA, Ziemięcice (PL); ZWIERZYCKI ARTUR, Gliwice (PL); MROZOWSKI MICHAŁ, Gliwice (PL)  
 (73) INTEGRA KRAUSE, ZWIERZYCKI SPÓŁKA JAWNA, Gliwice (PL)  
 (54) Zespół przesuwny z modułem izolacyjnym, zwłaszcza dla ruchomych podpór rur gazociągowych

(B1) (11) **243619** (41) 2022 01 24  
 (51) **B65G 33/00** (2006.01)  
**E01C 19/48** (2006.01)  
**E01C 19/18** (2006.01)  
**E01C 19/22** (2006.01)  
 (21) 434771 (22) 2020 07 23  
 (72) WIĘCKOWSKI ANDRZEJ, Kraków (PL)  
 (73) WIĘCKOWSKI ANDRZEJ, Kraków (PL)  
 (54) Przenośnik ekstruzyjny

(B1) (11) **243627** (41) 2022 11 28  
 (51) **C05G 3/30** (2020.01)  
**C05C 1/02** (2006.01)  
**B01J 2/30** (2006.01)  
 (21) 437954 (22) 2021 05 25  
 (72) TYC ALEKSANDRA, Wrocław (PL); KULIK TOMANEK BRYGIDA, Strzelce Opolskie (PL); KOZIOŁ KRZYSZTOF, Kędzierzyn-Koźle (PL); PANKALLA EWA, Głogówek (PL); HOFFMANN JÓZEF, Wrocław (PL)  
 (73) GRUPA AZOTY ZAKŁADY AZOTOWE KĘDZIERZYN SPÓŁKA AKCYJNA, Kędzierzyn-Koźle (PL)  
 (54) Środek antyzbrylający do nawozów mineralnych zwłaszcza nawozów saletrzano-amonowych

(B1) (11) **243595** (41) 2021 10 04  
 (51) **C08G 75/0295** (2016.01)  
**C08J 3/24** (2006.01)  
**C08J 3/20** (2006.01)  
**C08L 81/02** (2006.01)  
**C08K 3/013** (2018.01)  
**B29C 35/04** (2006.01)  
 (21) 433396 (22) 2020 03 31  
 (72) NOSAL HANNA, Opole (PL); WARZAŁA MAREK, Łęg Tarnowski (PL); STAŃCZYK DOROTA, Kędzierzyn-Koźle (PL); LEDNIEWSKA KERSTIN, Solarnia (PL); STEMPIŃSKI EDWARD, Kędzierzyn-Koźle (PL); ELIAS BERNARD, Kędzierzyn-Koźle (PL); KUDŁA STANISŁAW, Kędzierzyn-Koźle (PL); KRASUSKA AGATA, Kędzierzyn-Koźle (PL); PIETRUSZKA ANNA, Chmielowice (PL); GRITNER JOLANTA, Ujazd (PL); ROBASZKIEWICZ ANDRZEJ, Bydgoszcz (PL); JANIK WERONIKA, Urbanowice (PL); ZARĘBSKA MAGDALENA, Kędzierzyn-Koźle (PL); SABURA EWA, Kędzierzyn-Koźle (PL);

KOCZWARA ZBIGNIEW, Grabno (PL); KANIA JAN, Tarnów (PL); PIEŃKOWSKI KAMIL, Kraków (PL); MIJAŁ WITOLD, Tarnów (PL); MISKA MARCIN, Staszów (PL); CZERW RAFAŁ, Staszów (PL); MOŁAS ELŻBIETA, Bosowice (PL); MAZUR MARTA, Staszów (PL); SNOPIKIEWICZ ZBIGNIEW, Staszów (PL)  
 (73) SIEĆ BADAWCZA ŁUKASIEWICZ – INSTYTUT CIĘŻKIEJ SYNTEZY ORGANICZNEJ BLACHOWNIA, Kędzierzyn-Koźle (PL); GRUPA AZOTY POLSKIE KONSORCJUM CHEMICZNE SPÓŁKA Z OGRANICZONĄ ODPOWIEDZIALNOŚCIĄ, Tarnów (PL); GRUPA AZOTY KOPALNIE I ZAKŁADY CHEMICZNE SIARKI SIARKOPOL SPÓŁKA AKCYJNA, Grzybów (PL)  
 (54) Sposób wytwarzania modyfikowanego poli(siaczku fenylenu)

(B1) (11) **243612** (41) 2021 05 31  
 (51) **C08L 9/02** (2006.01)  
**C08K 13/06** (2006.01)  
 (21) 431975 (22) 2019 11 27  
 (72) ADAMUS-WŁODARCZYK AGNIESZKA, Łódź (PL); IRZMAŃSKA EMILIA, Łódź (PL); STRĄKOWSKA ANNA, Łódź (PL); SZMECHTYK TOMASZ, Łódź (PL); LASZCZAK WOJCIECH, Dobczyce (PL)  
 (73) CENTRALNY INSTYTUT OCHRONY PRACY – PAŃSTWOWY INSTYTUT BADAWCZY, Warszawa (PL); POLITECHNIKA ŁÓDZKA, Łódź (PL); LARKIS SPÓŁKA Z OGRANICZONĄ ODPOWIEDZIALNOŚCIĄ, Dobczyce (PL)  
 (54) Kompozycja do wytwarzania elastomeru na bazie kauczuku akrylonitrylo-butadienowego o właściwościach samonaprawiających

(B1) (11) **243611** (41) 2021 05 04  
 (51) **C08L 63/00** (2006.01)  
**C08K 5/17** (2006.01)  
**C08K 5/3445** (2006.01)  
**C08K 5/49** (2006.01)  
**C09K 21/10** (2006.01)  
**C09K 21/12** (2006.01)  
 (21) 431669 (22) 2019 10 30  
 (72) CELIŃSKI MACIEJ ADRIAN, Skarżysko-Kamienna (PL); SAŁASIŃSKA KAMILA, Piaseczno (PL)  
 (73) CENTRALNY INSTYTUT OCHRONY PRACY – PAŃSTWOWY INSTYTUT BADAWCZY, Warszawa (PL)  
 (54) Sposób otrzymywania żywic epoksydowych o zmniejszonej emisji dymu

(B1) (11) **243600** (41) 2021 12 13  
 (51) **C08L 67/04** (2006.01)  
**C08L 3/02** (2006.01)  
**C08K 5/09** (2006.01)  
**C08K 5/13** (2006.01)  
 (21) 434271 (22) 2020 06 10  
 (72) LATOS-BRÓZIO MAŁGORZATA, Julianów (PL); MASEK ANNA, Łódź (PL)  
 (73) POLITECHNIKA ŁÓDZKA, Łódź (PL)  
 (54) Termoplastyczna kompozycja polimerowa przeznaczona na wyroby polimerowe o podwyższonej odporności na utlenianie i działanie czynników środowiskowych

(B1) (11) **243613** (41) 2020 12 14  
 (51) **C12M 1/42** (2006.01)  
**G01N 27/447** (2006.01)  
**C12Q 1/68** (2018.01)  
 (21) 430183 (22) 2019 06 07  
 (72) CUCHRA-KULESZA MAGDA, Łódź (PL); NOWAK-ZDUŃCZYK ALICJA, Łódź (PL); MAJSTEREK IRENEUSZ, Łódź (PL); SIWAK MATEUSZ, Łódź (PL)  
 (73) UNIWERSYTET MEDYCZNY, Łódź (PL); SIWAK MATEUSZ, Łódź (PL)  
 (54) Urządzenie do elektroforezy



(B1) (11) **243631** (41) 2023 02 20  
 (51) **C12Q 1/6895** (2018.01)  
 (21) 438754 (22) 2021 08 16  
 (72) SOWA SYLWIA, Lublin (PL); PACZOS-GRZĘDA EDYTA, Lublin (PL); TOPOROWSKA JOANNA, Zakrzówek Wieś (PL); KOROLUK ANETA, Motycz (PL); KOWALCZYK KRZYSZTOF, Motycz (PL)  
 (73) UNIWERSYTET PRZYRODNICZY W LUBLINIE, Lublin (PL)  
 (54) Para oligonukleotydowych starterów do wykrywania oraz sposób wykrywania allelu dominującego genu odporności na rdzę koronową z sublinii formy mieszańcowej *Avena sativa* ‚Pendek‘ x *Avena sterilis* CW-486 w roślinach owsa zwyczajnego (*Avena sativa* L.)

(B1) (11) **243632** (41) 2023 02 20  
 (51) **C12Q 1/6895** (2018.01)  
 (21) 438755 (22) 2021 08 16  
 (72) SOWA SYLWIA, Lublin (PL); PACZOS-GRZĘDA EDYTA, Lublin (PL); TOPOROWSKA JOANNA, Zakrzówek Wieś (PL); KOROLUK ANETA, Motycz (PL); KOWALCZYK KRZYSZTOF, Motycz (PL)  
 (73) UNIWERSYTET PRZYRODNICZY W LUBLINIE, Lublin (PL)  
 (54) Para oligonukleotydowych starterów do wykrywania oraz sposób wykrywania obecności allelu dominującego i recesywnego genu odporności na rdzę koronową z sublinii formy mieszańcowej *Avena sativa* ‚Pendek‘ x *Avena sterilis* CW-486 w genomie owsa zwyczajnego (*Avena sativa* L.)

(B1) (11) **243633** (41) 2023 02 20  
 (51) **C12Q 1/6895** (2018.01)  
 (21) 438756 (22) 2021 08 16  
 (72) SOWA SYLWIA, Lublin (PL); PACZOS-GRZĘDA EDYTA, Lublin (PL); TOPOROWSKA JOANNA, Zakrzówek Wieś (PL); KOROLUK ANETA, Motycz (PL); KOWALCZYK KRZYSZTOF, Motycz (PL)  
 (73) UNIWERSYTET PRZYRODNICZY W LUBLINIE, Lublin (PL)  
 (54) Para oligonukleotydowych starterów do wykrywania oraz sposób wykrywania allelu recesywnego genu odporności na rdzę koronową z sublinii formy mieszańcowej *Avena sativa* ‚Pendek‘ x *Avena sterilis* CW-486 w roślinach owsa zwyczajnego (*Avena sativa* L.)

(B1) (11) **243634** (41) 2023 02 20  
 (51) **C12Q 1/6895** (2018.01)  
 (21) 438757 (22) 2021 08 16  
 (72) SOWA SYLWIA, Lublin (PL); PACZOS-GRZĘDA EDYTA, Lublin (PL); TOPOROWSKA JOANNA, Zakrzówek Wieś (PL); KOROLUK ANETA, Motycz (PL); KOWALCZYK KRZYSZTOF, Motycz (PL)  
 (73) UNIWERSYTET PRZYRODNICZY W LUBLINIE, Lublin (PL)  
 (54) Para oligonukleotydowych starterów do wykrywania oraz sposób wykrywania allelu recesywnego genu odporności na rdzę koronową z sublinii formy mieszańcowej *Avena sativa* ‚Pendek‘ x *Avena sterilis* CW-486 w roślinach owsa zwyczajnego (*Avena sativa* L.)

(B1) (11) **243610** (41) 2022 04 11  
 (51) **D01D 13/00** (2006.01)  
**B29C 48/05** (2019.01)  
**B29C 48/90** (2019.01)  
**B29C 48/92** (2019.01)  
**B29C 64/00** (2017.01)  
**B33Y 70/00** (2020.01)  
**D01D 5/08** (2006.01)  
**D01D 5/12** (2006.01)  
**B65H 59/38** (2006.01)  
 (21) 435612 (22) 2020 10 06  
 (72) PISZ TOMASZ, Jasło (PL)  
 (73) PISZ TOMASZ JASKOM SOFTWARE, Jasło (PL)  
 (54) Linia technologiczna do wytwarzania filamentu i sposób wytwarzania filamentu

(B1) (11) **243622** (41) 2021 05 31  
 (51) **E06B 11/00** (2006.01)  
**G09F 15/00** (2006.01)  
 (21) 432013 (22) 2019 11 29  
 (72) ORŁOWSKI MARCIN, Warszawa (PL)  
 (73) POSPERITA SPÓŁKA Z OGRANICZONĄ ODPOWIEDZIALNOŚCIĄ, Warszawa (PL)  
 (54) Brama prezentacyjna i moduł bramy prezentacyjnej

(B1) (11) **243629** (41) 2022 06 20  
 (51) **E21B 7/06** (2006.01)  
**E21B 7/04** (2006.01)  
**E21B 7/08** (2006.01)  
**E21B 7/18** (2006.01)  
**E21F 7/00** (2006.01)  
**E21B 43/10** (2006.01)  
 (21) 436375 (22) 2020 12 17  
 (72) WIŚNIEWSKI RAFAŁ, Kraków (PL); TEPER WOJCIECH, Nowy Targ (PL); ZWIERYŃSKI ADAM JAN, Kraków (PL); ZŁOTKOWSKI ALBERT, Kraków (PL); TOCZEK PRZEMYSŁAW, Brzeg (PL)  
 (73) AKADEMIA GÓRNICZO-HUTNICZA IM. STANISŁAWA STASZICA W KRAKOWIE, Kraków (PL)  
 (54) Sposób powierzchniowego odmetanowania formacji geologicznej zawierającej złożę węgla kamiennego

(B1) (11) **243599** (41) 2022 04 25  
 (51) **E21C 45/00** (2006.01)  
**E21B 43/00** (2006.01)  
**E21B 43/29** (2006.01)  
**E21B 3/00** (2006.01)  
**E21B 7/00** (2006.01)  
 (21) 439242 (22) 2021 10 18  
 (30) 2016573.4 2020 10 19 GB  
 (72) SIROVSKI FELIX, Canterbury (GB); LISAJ HENRYK, Iława (PL)  
 (73) LISAJ HENRYK, Iława (PL); SIROVSKAYA TATIANA, Canterbury (GB)  
 (54) Proces wydobywania hydraulicznego

(B1) (11) **243621** (41) 2018 07 30  
 (51) **F02C 3/14** (2006.01)  
**F02K 9/66** (2006.01)  
**F23R 3/56** (2006.01)  
 (21) 424451 (22) 2018 01 31  
 (72) LISOWSKI ZBIGNIEW JAN, Międzybrodzie Bialskie (PL)  
 (73) ŁUCZYSZYN KRZYSZTOF, Warszawa (PL)  
 (54) Rotacyjny silnik odrzutowy

(B1) (11) **243609** (41) 2019 12 16  
 (51) **F15B 21/00** (2006.01)  
**F15B 13/00** (2006.01)  
 (21) 425834 (22) 2018 06 06  
 (72) RAJDA JANUSZ, Wadowice (PL)  
 (73) PONAR WADOWICE SPÓŁKA AKCYJNA, Wadowice (PL)  
 (54) Układ hydrauliczny w standardzie przemysłowym rozdzielaczy suwakowych wg ISO 4401 z adaptacją do realizacji funkcji load sensing

(B1) (11) **243626** (41) 2023 05 22  
 (51) **F16K 5/06** (2006.01)  
**F16K 15/04** (2006.01)  
**F16K 5/20** (2006.01)  
 (21) 439498 (22) 2021 11 15  
 (72) RAŚ MICHAŁ, Nawisie Kołaczyckie (PL)  
 (73) FABRYKA ARMATUR JAFAR SPÓŁKA AKCYJNA, Jasło (PL)  
 (54) Zawór kulowy zwrotny napowietrzająco-odpowietrzający

(B1) (11) **243605** (41) 2021 06 14  
 (51) **F16K 17/06** (2006.01)  
**G05D 16/04** (2006.01)  
 (21) 434704 (22) 2020 07 16  
 (72) MICHAŁOWICZ WŁODZIMIERZ, Oleśnica (PL)  
 (73) MICHAŁOWICZ WŁODZIMIERZ, Leszno (PL)  
 (54) Zawór bezpieczeństwa z zespołem do regulacji ciśnienia otwarcia

(B1) (11) **243604** (41) 2022 12 27  
 (51) **F23D 14/28** (2006.01)  
**F23D 14/20** (2006.01)  
**F23K 5/00** (2006.01)  
**F23N 3/00** (2006.01)  
**F24H 1/00** (2022.01)  
 (21) 438248 (22) 2021 06 23  
 (72) SIUDA TOMASZ, Przebieczany (PL)  
 (73) INSTYTUT NAFTY I GAZU –  
 PAŃSTWOWY INSTYTUT BADAWCZY, Kraków (PL)  
 (54) Układ grzewczy zasilany czystym wodorem

(B1) (11) **243607** (41) 2021 07 19  
 (51) **F24F 1/0007** (2019.01)  
**F24F 1/01** (2011.01)  
**F24F 13/26** (2006.01)  
 (21) 432555 (22) 2020 01 13  
 (72) ADAMSKI BARTŁOMIEJ, Kraków (PL)  
 (73) ADAMSKI BARTŁOMIEJ, Kraków (PL); NEOKLIMA  
 SPÓŁKA Z OGRANICZONĄ ODPOWIEDZIALNOŚCIĄ, Kraków (PL)  
 (54) Indukcyjny panel klimatyzacyjny

(B1) (11) **243603** (41) 2023 05 15  
 (51) **G01N 3/56** (2006.01)  
**G01N 3/00** (2006.01)  
 (21) 439472 (22) 2021 11 10  
 (72) PASZECZKO MYCHAJŁO, Lublin (PL); CZERNIEC MYRON,  
 Lublin (PL); KORNIENKO ANATOLIJ, Motowylówka (UA);  
 CZERNIEC JURIJ, Kijów (UA); PRUS ALEKSANDRA, Lublin (PL)  
 (73) POLITECHNIKA LUBELSKA, Lublin (PL)  
 (54) Urządzenie badawcze

(B1) (11) **243601** (41) 2020 08 10  
 (51) **G06F 12/16** (2006.01)  
**G06F 1/30** (2006.01)  
 (21) 432224 (22) 2019 12 16  
 (72) ZYGARLICKI JAROSŁAW, Krzyżowice (PL);  
 ZYGARLICKA MAŁGORZATA, Krzyżowice (PL)  
 (73) POLITECHNIKA OPOLSKA, Opole (PL)  
 (54) Dysk półprzewodnikowy

INDEKS UDZIELONYCH PATENTÓW,  
 WEDŁUG SYMBOLI MKP

Symbol MKP	Nr patentu	Symbol MKP	Nr patentu
1	2	1	2
<b>A01M 7/00</b> (2006.01)	243598	<b>A01N 35/08</b> (2006.01)	243597*
<b>A01M 21/00</b> (2006.01)	243598*	<b>A01N 37/18</b> (2006.01)	243597*
<b>A01N 25/02</b> (2006.01)	243597	<b>A01P 17/00</b> (2006.01)	243597*
<b>A01N 25/08</b> (2006.01)	243597*	<b>A23C 1/16</b> (2006.01)	243615
<b>A01N 25/10</b> (2006.01)	243597*	<b>A23C 1/04</b> (2006.01)	243615*
<b>A01N 43/36</b> (2006.01)	243597*	<b>A23C 19/082</b> (2006.01)	243616

\* Patent oznaczony więcej niż jednym symbolem klasyfikacyjnym. Ogłoszenie dotyczące tego patentu można znaleźć pod symbolem klasyfikacyjnym odpowiadającym numerowi bez gwiazdki.

1	2	1	2
<b>A23D 9/06</b> (2006.01)	243630	<b>B29C 64/209</b> (2017.01)	243625
<b>A23K 10/30</b> (2016.01)	243591	<b>B29C 35/04</b> (2006.01)	243595*
<b>A23K 20/10</b> (2016.01)	243591*	<b>B29C 48/05</b> (2019.01)	243610*
<b>A23K 20/142</b> (2016.01)	243591*	<b>B29C 48/90</b> (2019.01)	243610*
<b>A23K 20/158</b> (2016.01)	243591*	<b>B29C 48/92</b> (2019.01)	243610*
<b>A23K 20/20</b> (2016.01)	243591*	<b>B29C 64/00</b> (2017.01)	243610*
<b>A23K 50/75</b> (2016.01)	243591*	<b>B33Y 70/00</b> (2020.01)	243610*
<b>A23K 10/30</b> (2016.01)	243592	<b>B60F 3/00</b> (2006.01)	243602
<b>A23K 20/10</b> (2016.01)	243592*	<b>B65D 1/00</b> (2006.01)	243630*
<b>A23K 20/142</b> (2016.01)	243592*	<b>B65G 7/10</b> (2006.01)	243635
<b>A23K 20/158</b> (2016.01)	243592*	<b>B65G 33/00</b> (2006.01)	243619
<b>A23K 20/20</b> (2016.01)	243592*	<b>B65H 59/38</b> (2006.01)	243610*
<b>A23K 50/75</b> (2016.01)	243592*	<b>C01B 3/16</b> (2006.01)	243596*
<b>A23L 3/3454</b> (2006.01)	243630*	<b>C04B 35/106</b> (2006.01)	243593*
<b>A23L 3/3472</b> (2006.01)	243630*	<b>C04B 38/06</b> (2006.01)	243593*
<b>A23L 11/00</b> (2021.01)	243620	<b>C05C 1/02</b> (2006.01)	243627*
<b>A23L 25/00</b> (2016.01)	243620*	<b>C05G 3/30</b> (2020.01)	243627
<b>A23L 27/10</b> (2016.01)	243620*	<b>C07C 237/20</b> (2006.01)	243597*
<b>A23L 11/60</b> (2021.01)	243620*	<b>C08G 75/0295</b> (2016.01)	243595
<b>A23L 2/38</b> (2021.01)	243620*	<b>C08J 3/24</b> (2006.01)	243595*
<b>A23L 19/12</b> (2016.01)	243628	<b>C08J 3/20</b> (2006.01)	243595*
<b>A23L 3/44</b> (2006.01)	243628*	<b>C08K 3/013</b> (2018.01)	243595*
<b>A23L 3/46</b> (2006.01)	243628*	<b>C08K 13/06</b> (2006.01)	243612*
<b>A23L 33/17</b> (2016.01)	243628*	<b>C08K 5/17</b> (2006.01)	243611*
<b>A23L 33/18</b> (2016.01)	243628*	<b>C08K 5/3445</b> (2006.01)	243611*
<b>A24C 5/47</b> (2006.01)	243624*	<b>C08K 5/49</b> (2006.01)	243611*
<b>A24D 3/02</b> (2006.01)	243624	<b>C08K 5/09</b> (2006.01)	243600*
<b>A61B 18/02</b> (2006.01)	243617	<b>C08K 5/13</b> (2006.01)	243600*
<b>A61F 2/54</b> (2006.01)	243606	<b>C08L 81/02</b> (2006.01)	243595*
<b>A61F 2/42</b> (2006.01)	243606*	<b>C08L 9/02</b> (2006.01)	243612
<b>A61F 2/00</b> (2006.01)	243606*	<b>C08L 63/00</b> (2006.01)	243611
<b>A61K 33/30</b> (2006.01)	243591*	<b>C08L 67/04</b> (2006.01)	243600
<b>A61K 33/30</b> (2006.01)	243592*	<b>C08L 3/02</b> (2006.01)	243600*
<b>A61K 8/02</b> (2006.01)	243614	<b>C09K 21/10</b> (2006.01)	243611*
<b>A61K 8/365</b> (2006.01)	243614*	<b>C09K 21/12</b> (2006.01)	243611*
<b>A61K 8/55</b> (2006.01)	243614*	<b>C12M 1/42</b> (2006.01)	243613
<b>A61K 8/60</b> (2006.01)	243614*	<b>C12Q 1/68</b> (2018.01)	243613*
<b>A61K 8/63</b> (2006.01)	243614*	<b>C12Q 1/6895</b> (2018.01)	243631
<b>A61K 8/68</b> (2006.01)	243614*	<b>C12Q 1/6895</b> (2018.01)	243632
<b>A61K 8/73</b> (2006.01)	243614*	<b>C12Q 1/6895</b> (2018.01)	243633
<b>A61K 8/9789</b> (2017.01)	243614*	<b>C12Q 1/6895</b> (2018.01)	243634
<b>A61K 31/66</b> (2006.01)	243614*	<b>D01D 13/00</b> (2006.01)	243610
<b>A61K 31/733</b> (2006.01)	243614*	<b>D01D 5/08</b> (2006.01)	243610*
<b>A61M 25/00</b> (2006.01)	243617*	<b>D01D 5/12</b> (2006.01)	243610*
<b>A61M 25/14</b> (2006.01)	243617*	<b>E01C 5/06</b> (2006.01)	243623*
<b>A61M 31/00</b> (2006.01)	243617*	<b>E01C 19/48</b> (2006.01)	243619*
<b>A61P 35/00</b> (2006.01)	243628*	<b>E01C 19/18</b> (2006.01)	243619*
<b>A61P 17/00</b> (2006.01)	243614*	<b>E01C 19/22</b> (2006.01)	243619*
<b>A61Q 3/00</b> (2006.01)	243614*	<b>E01F 9/524</b> (2016.01)	243623*
<b>A61Q 19/00</b> (2006.01)	243614*	<b>E06B 11/00</b> (2006.01)	243622
<b>B01D 39/20</b> (2006.01)	243593	<b>E21B 7/06</b> (2006.01)	243629
<b>B01D 53/94</b> (2006.01)	243594*	<b>E21B 7/04</b> (2006.01)	243629*
<b>B01J 23/10</b> (2006.01)	243594	<b>E21B 7/08</b> (2006.01)	243629*
<b>B01J 23/75</b> (2006.01)	243594*	<b>E21B 7/18</b> (2006.01)	243629*
<b>B01J 23/78</b> (2006.01)	243594*	<b>E21B 43/10</b> (2006.01)	243629*
<b>B01J 23/80</b> (2006.01)	243594*	<b>E21B 43/00</b> (2006.01)	243599*
<b>B01J 23/825</b> (2006.01)	243594*	<b>E21B 43/29</b> (2006.01)	243599*
<b>B01J 37/03</b> (2006.01)	243596	<b>E21B 3/00</b> (2006.01)	243599*
<b>B01J 23/86</b> (2006.01)	243596*	<b>E21B 7/00</b> (2006.01)	243599*
<b>B01J 2/30</b> (2006.01)	243627*	<b>E21C 45/00</b> (2006.01)	243599
<b>B05B 1/28</b> (2006.01)	243598*	<b>E21F 7/00</b> (2006.01)	243629*
<b>B05D 1/00</b> (2006.01)	243630*	<b>F02C 3/14</b> (2006.01)	243621
<b>B23K 9/04</b> (2006.01)	243608	<b>F02K 9/66</b> (2006.01)	243621*
<b>B23K 26/34</b> (2014.01)	243608*	<b>F15B 21/00</b> (2006.01)	243609
<b>B24B 21/16</b> (2006.01)	243618	<b>F15B 13/00</b> (2006.01)	243609*
<b>B24B 7/10</b> (2006.01)	243618*	<b>F16K 5/06</b> (2006.01)	243626
<b>B28B 1/08</b> (2006.01)	243623	<b>F16K 15/04</b> (2006.01)	243626*

1	2
<i>F16K 5/20</i> (2006.01)	243626*
<i>F16K 17/06</i> (2006.01)	243605
<i>F16L 1/10</i> (2006.01)	243635*
<i>F23D 14/28</i> (2006.01)	243604
<i>F23D 14/20</i> (2006.01)	243604*
<i>F23K 5/00</i> (2006.01)	243604*
<i>F23N 3/00</i> (2006.01)	243604*
<i>F23R 3/56</i> (2006.01)	243621*
<i>F24F 1/0007</i> (2019.01)	243607
<i>F24F 1/01</i> (2011.01)	243607*

1	2
<i>F24F 13/26</i> (2006.01)	243607*
<i>F24H 1/00</i> (2022.01)	243604*
<i>G01N 27/447</i> (2006.01)	243613*
<i>G01N 3/56</i> (2006.01)	243603
<i>G01N 3/00</i> (2006.01)	243603*
<i>G05D 16/04</i> (2006.01)	243605*
<i>G06F 12/16</i> (2006.01)	243601
<i>G06F 1/30</i> (2006.01)	243601*
<i>G09F 15/00</i> (2006.01)	243622*

INDEKS NUMEROWY  
UDZIELONYCH PATENTÓW

Nr patentu	Symbol MKP
1	2
243591	<i>A23K 10/30</i> (2016.01)
243592	<i>A23K 10/30</i> (2016.01)
243593	<i>B01D 39/20</i> (2006.01)
243594	<i>B01J 23/10</i> (2006.01)
243595	<i>C08G 75/0295</i> (2016.01)
243596	<i>B01J 37/03</i> (2006.01)
243597	<i>A01N 25/02</i> (2006.01)
243598	<i>A01M 7/00</i> (2006.01)
243599	<i>E21C 45/00</i> (2006.01)
243600	<i>C08L 67/04</i> (2006.01)
243601	<i>G06F 12/16</i> (2006.01)
243602	<i>B60F 3/00</i> (2006.01)
243603	<i>G01N 3/56</i> (2006.01)
243604	<i>F23D 14/28</i> (2006.01)
243605	<i>F16K 17/06</i> (2006.01)
243606	<i>A61F 2/54</i> (2006.01)
243607	<i>F24F 1/0007</i> (2019.01)
243608	<i>B23K 9/04</i> (2006.01)
243609	<i>F15B 21/00</i> (2006.01)
243610	<i>D01D 13/00</i> (2006.01)
243611	<i>C08L 63/00</i> (2006.01)
243612	<i>C08L 9/02</i> (2006.01)
243613	<i>C12M 1/42</i> (2006.01)

Nr patentu	Symbol MKP
1	2
243614	<i>A61K 8/02</i> (2006.01)
243615	<i>A23C 1/16</i> (2006.01)
243616	<i>A23C 19/082</i> (2006.01)
243617	<i>A61B 18/02</i> (2006.01)
243618	<i>B24B 21/16</i> (2006.01)
243619	<i>B65G 33/00</i> (2006.01)
243620	<i>A23L 11/00</i> (2021.01)
243621	<i>F02C 3/14</i> (2006.01)
243622	<i>E06B 11/00</i> (2006.01)
243623	<i>B28B 1/08</i> (2006.01)
243624	<i>A24D 3/02</i> (2006.01)
243625	<i>B29C 64/209</i> (2017.01)
243626	<i>F16K 5/06</i> (2006.01)
243627	<i>C05G 3/30</i> (2020.01)
243628	<i>A23L 19/12</i> (2016.01)
243629	<i>E21B 7/06</i> (2006.01)
243630	<i>A23D 9/06</i> (2006.01)
243631	<i>C12Q 1/6895</i> (2018.01)
243632	<i>C12Q 1/6895</i> (2018.01)
243633	<i>C12Q 1/6895</i> (2018.01)
243634	<i>C12Q 1/6895</i> (2018.01)
243635	<i>B65G 7/10</i> (2006.01)

WYGAŚNIĘCIE PRAWA

Poniższe zestawienie zawiera kolejno: numer wygasłego patentu, datę wygaśnięcia oraz zakres wygaśnięcia.

(B1) (11) 203138	2022 07 08	Patent wygasł w całości.
(B1) (11) 205160	2022 07 09	Patent wygasł w całości.
(B1) (11) 205301	2022 07 02	Patent wygasł w całości.
(B1) (11) 205668	2022 07 22	Patent wygasł w całości.
(B1) (11) 206773	2022 07 09	Patent wygasł w całości.
(B1) (11) 206960	2022 07 22	Patent wygasł w całości.
(B1) (11) 207268	2022 07 23	Patent wygasł w całości.
(B1) (11) 209618	2022 07 18	Patent wygasł w całości.
(B1) (11) 210811	2022 07 25	Patent wygasł w całości.
(B1) (11) 211194	2022 07 27	Patent wygasł w całości.
(B1) (11) 212406	2022 07 08	Patent wygasł w całości.
(B1) (11) 212852	2022 07 11	Patent wygasł w całości.
(B1) (11) 213628	2022 07 13	Patent wygasł w całości.
(B1) (11) 213834	2022 07 14	Patent wygasł w całości.
(B1) (11) 213883	2022 07 15	Patent wygasł w całości.

(B1) (11) 214653	2022 07 21	Patent wygasł w całości.
(B1) (11) 215177	2022 07 28	Patent wygasł w całości.
(B1) (11) 215511	2022 07 14	Patent wygasł w całości.
(B1) (11) 215530	2022 07 18	Patent wygasł w całości.
(B1) (11) 215536	2022 07 20	Patent wygasł w całości.
(B1) (11) 215626	2022 07 15	Patent wygasł w całości.
(B1) (11) 215733	2022 07 24	Patent wygasł w całości.
(B1) (11) 215831	2022 07 15	Patent wygasł w całości.
(B1) (11) 216117	2022 07 12	Patent wygasł w całości.
(B1) (11) 216211	2022 07 22	Patent wygasł w całości.
(B1) (11) 216477	2022 07 24	Patent wygasł w całości.
(B1) (11) 216690	2022 07 05	Patent wygasł w całości.
(B1) (11) 217497	2022 07 01	Patent wygasł w całości.
(B1) (11) 217626	2022 07 16	Patent wygasł w całości.
(B1) (11) 218534	2022 07 11	Patent wygasł w całości.
(B1) (11) 218712	2022 07 14	Patent wygasł w całości.
(B1) (11) 218821	2022 07 11	Patent wygasł w całości.
(B1) (11) 219091	2022 07 21	Patent wygasł w całości.
(B1) (11) 219253	2022 07 11	Patent wygasł w całości.
(B1) (11) 219820	2022 07 13	Patent wygasł w całości.
(B1) (11) 219874	2022 07 20	Patent wygasł w całości.
(B1) (11) 220075	2022 07 09	Patent wygasł w całości.
(B1) (11) 220185	2022 07 16	Patent wygasł w całości.
(B1) (11) 221219	2017 09 28	Patent wygasł w całości.
(B1) (11) 221449	2022 07 09	Patent wygasł w całości.
(B1) (11) 221480	2022 07 29	Patent wygasł w całości.
(B1) (11) 221874	2022 07 29	Patent wygasł w całości.
(B1) (11) 221880	2022 07 17	Patent wygasł w całości.
(B1) (11) 223207	2022 07 18	Patent wygasł w całości.
(B1) (11) 223296	2022 07 24	Patent wygasł w całości.
(B1) (11) 223789	2022 07 29	Patent wygasł w całości.
(B1) (11) 223840	2022 07 06	Patent wygasł w całości.
(B1) (11) 224137	2022 07 28	Patent wygasł w całości.
(B1) (11) 224170	2022 07 29	Patent wygasł w całości.
(B1) (11) 224920	2022 07 23	Patent wygasł w całości.
(B1) (11) 225408	2022 07 23	Patent wygasł w całości.
(B1) (11) 225411	2022 07 11	Patent wygasł w całości.
(B1) (11) 225586	2022 07 16	Patent wygasł w całości.
(B1) (11) 225587	2022 07 16	Patent wygasł w całości.
(B1) (11) 225699	2022 07 28	Patent wygasł w całości.
(B1) (11) 225705	2022 07 01	Patent wygasł w całości.
(B1) (11) 225791	2022 07 18	Patent wygasł w całości.
(B1) (11) 226149	2022 07 10	Patent wygasł w całości.
(B1) (11) 226177	2020 12 11	Patent wygasł w całości.
(B1) (11) 226775	2022 07 27	Patent wygasł w całości.
(B1) (11) 226807	2022 07 24	Patent wygasł w całości.
(B1) (11) 226808	2022 07 24	Patent wygasł w całości.
(B1) (11) 226879	2022 07 11	Patent wygasł w całości.
(B1) (11) 227005	2022 07 08	Patent wygasł w całości.
(B1) (11) 227036	2022 07 15	Patent wygasł w całości.
(B1) (11) 227106	2022 07 29	Patent wygasł w całości.
(B1) (11) 227255	2022 07 20	Patent wygasł w całości.
(B1) (11) 227865	2022 07 21	Patent wygasł w całości.
(B1) (11) 227918	2022 07 10	Patent wygasł w całości.
(B1) (11) 227943	2022 07 24	Patent wygasł w całości.
(B1) (11) 228023	2020 09 25	Patent wygasł w całości.
(B1) (11) 228068	2022 07 03	Patent wygasł w całości.
(B1) (11) 228204	2022 07 16	Patent wygasł w całości.
(B1) (11) 228813	2022 04 01	Patent wygasł w całości.
(B1) (11) 229446	2022 07 16	Patent wygasł w całości.
(B1) (11) 229806	2022 07 17	Patent wygasł w całości.
(B1) (11) 229839	2022 07 04	Patent wygasł w całości.
(B1) (11) 229840	2022 07 04	Patent wygasł w całości.
(B1) (11) 230048	2022 07 11	Patent wygasł w całości.
(B1) (11) 230571	2022 07 09	Patent wygasł w całości.
(B1) (11) 230813	2022 07 12	Patent wygasł w całości.
(B1) (11) 230860	2022 07 10	Patent wygasł w całości.

(B1) (11) 231237 2022 07 23 Patent wygasł w całości.  
 (B1) (11) 231269 2022 07 15 Patent wygasł w całości.  
 (B1) (11) 231551 2022 07 27 Patent wygasł w całości.  
 (B1) (11) 231630 2022 07 05 Patent wygasł w całości.  
 (B1) (11) 231678 2022 06 11 Patent wygasł w całości.  
 (B1) (11) 231679 2022 06 11 Patent wygasł w całości.  
 (B1) (11) 231698 2022 07 03 Patent wygasł w całości.  
 (B1) (11) 231707 2022 07 11 Patent wygasł w całości.  
 (B1) (11) 231742 2022 06 26 Patent wygasł w całości.  
 (B1) (11) 231950 2022 06 03 Patent wygasł w całości.  
 (B1) (11) 232052 2022 06 08 Patent wygasł w całości.  
 (B1) (11) 232053 2022 06 08 Patent wygasł w całości.  
 (B1) (11) 232235 2022 06 08 Patent wygasł w całości.  
 (B1) (11) 232340 2022 07 14 Patent wygasł w całości.  
 (B1) (11) 232443 2022 06 20 Patent wygasł w całości.  
 (B1) (11) 232462 2022 06 11 Patent wygasł w całości.  
 (B1) (11) 232511 2022 07 06 Patent wygasł w całości.  
 (B1) (11) 232687 2022 06 07 Patent wygasł w całości.  
 (B1) (11) 232710 2022 06 22 Patent wygasł w całości.  
 (B1) (11) 232725 2022 07 21 Patent wygasł w całości.  
 (B1) (11) 232754 2022 06 04 Patent wygasł w całości.  
 (B1) (11) 232785 2022 07 04 Patent wygasł w całości.  
 (B1) (11) 232901 2022 06 29 Patent wygasł w całości.  
 (B1) (11) 232911 2022 07 28 Patent wygasł w całości.  
 (B1) (11) 232928 2022 07 09 Patent wygasł w całości.  
 (B1) (11) 232962 2022 07 03 Patent wygasł w całości.  
 (B1) (11) 233076 2022 06 22 Patent wygasł w całości.  
 (B1) (11) 233127 2022 06 24 Patent wygasł w całości.  
 (B1) (11) 233362 2022 07 21 Patent wygasł w całości.  
 (B1) (11) 233427 2022 07 03 Patent wygasł w całości.  
 (B1) (11) 233448 2022 06 19 Patent wygasł w całości.  
 (B1) (11) 233449 2022 06 27 Patent wygasł w całości.  
 (B1) (11) 233462 2022 06 26 Patent wygasł w całości.  
 (B1) (11) 233511 2022 06 08 Patent wygasł w całości.  
 (B1) (11) 233513 2022 07 22 Patent wygasł w całości.  
 (B1) (11) 233588 2022 07 25 Patent wygasł w całości.  
 (B1) (11) 233699 2022 06 03 Patent wygasł w całości.  
 (B1) (11) 233775 2022 06 13 Patent wygasł w całości.  
 (B1) (11) 233812 2022 07 11 Patent wygasł w całości.  
 (B1) (11) 233813 2022 07 11 Patent wygasł w całości.  
 (B1) (11) 233871 2022 06 05 Patent wygasł w całości.  
 (B1) (11) 234078 2022 06 20 Patent wygasł w całości.  
 (B1) (11) 234171 2022 06 13 Patent wygasł w całości.  
 (B1) (11) 234223 2022 06 02 Patent wygasł w całości.  
 (B1) (11) 234272 2022 01 04 Patent wygasł w całości.  
 (B1) (11) 234318 2022 06 13 Patent wygasł w całości.  
 (B1) (11) 234329 2022 07 03 Patent wygasł w całości.  
 (B1) (11) 234363 2022 06 02 Patent wygasł w całości.  
 (B1) (11) 234478 2022 06 10 Patent wygasł w całości.  
 (B1) (11) 234488 2022 06 04 Patent wygasł w całości.  
 (B1) (11) 234501 2022 07 08 Patent wygasł w całości.  
 (B1) (11) 234542 2022 06 17 Patent wygasł w całości.  
 (B1) (11) 234582 2022 06 28 Patent wygasł w całości.  
 (B1) (11) 234584 2022 07 03 Patent wygasł w całości.  
 (B1) (11) 234590 2022 06 26 Patent wygasł w całości.  
 (B1) (11) 234606 2022 06 16 Patent wygasł w całości.  
 (B1) (11) 234652 2022 06 18 Patent wygasł w całości.  
 (B1) (11) 234720 2022 06 03 Patent wygasł w całości.  
 (B1) (11) 234826 2022 07 07 Patent wygasł w całości.  
 (B1) (11) 234838 2022 07 05 Patent wygasł w całości.  
 (B1) (11) 234942 2022 06 25 Patent wygasł w całości.  
 (B1) (11) 234946 2022 07 11 Patent wygasł w całości.  
 (B1) (11) 234949 2022 06 09 Patent wygasł w całości.  
 (B1) (11) 235034 2022 06 27 Patent wygasł w całości.  
 (B1) (11) 235037 2022 06 06 Patent wygasł w całości.  
 (B1) (11) 235090 2022 07 03 Patent wygasł w całości.  
 (B1) (11) 235112 2022 06 11 Patent wygasł w całości.  
 (B1) (11) 235136 2022 06 24 Patent wygasł w całości.

(B1) (11) 235138 2022 07 16 Patent wygasł w całości.  
 (B1) (11) 235155 2022 06 26 Patent wygasł w całości.  
 (B1) (11) 235171 2022 07 29 Patent wygasł w całości.  
 (B1) (11) 235195 2022 07 07 Patent wygasł w całości.  
 (B1) (11) 235221 2022 07 09 Patent wygasł w całości.  
 (B1) (11) 235222 2022 07 26 Patent wygasł w całości.  
 (B1) (11) 235277 2022 06 07 Patent wygasł w całości.  
 (B1) (11) 235432 2022 06 26 Patent wygasł w całości.  
 (B1) (11) 235485 2022 06 30 Patent wygasł w całości.  
 (B1) (11) 235668 2022 06 08 Patent wygasł w całości.  
 (B1) (11) 235669 2022 06 08 Patent wygasł w całości.  
 (B1) (11) 235670 2022 06 08 Patent wygasł w całości.  
 (B1) (11) 235671 2022 06 08 Patent wygasł w całości.  
 (B1) (11) 235672 2022 06 08 Patent wygasł w całości.  
 (B1) (11) 235737 2022 04 25 Patent wygasł w całości.  
 (B1) (11) 235770 2022 06 24 Patent wygasł w całości.  
 (B1) (11) 235829 2022 06 14 Patent wygasł w całości.  
 (B1) (11) 235903 2022 06 19 Patent wygasł w całości.  
 (B1) (11) 236217 2022 06 19 Patent wygasł w całości.  
 (B1) (11) 236785 2022 06 08 Patent wygasł w całości.  
 (B1) (11) 237004 2022 06 13 Patent wygasł w całości.  
 (B1) (11) 237093 2022 06 25 Patent wygasł w całości.  
 (B1) (11) 237475 2022 06 08 Patent wygasł w całości.  
 (B1) (11) 237489 2022 06 11 Patent wygasł w całości.  
 (B1) (11) 237616 2022 06 25 Patent wygasł w całości.  
 (B1) (11) 237700 2022 06 27 Patent wygasł w całości.  
 (B1) (11) 237764 2022 06 28 Patent wygasł w całości.  
 (B1) (11) 237858 2022 06 24 Patent wygasł w całości.  
 (B1) (11) 238235 2022 06 29 Patent wygasł w całości.  
 (B1) (11) 238268 2022 06 07 Patent wygasł w całości.  
 (B1) (11) 238269 2022 06 07 Patent wygasł w całości.  
 (B1) (11) 238514 2022 06 15 Patent wygasł w całości.  
 (B1) (11) 238567 2022 06 16 Patent wygasł w całości.  
 (B1) (11) 238839 2022 06 25 Patent wygasł w całości.  
 (B1) (11) 239022 2022 06 05 Patent wygasł w całości.  
 (B1) (11) 239070 2022 06 15 Patent wygasł w całości.  
 (B1) (11) 239091 2022 06 06 Patent wygasł w całości.  
 (B1) (11) 239338 2022 06 13 Patent wygasł w całości.  
 (B1) (11) 239591 2022 06 12 Patent wygasł w całości.  
 (B1) (11) 239684 2022 06 19 Patent wygasł w całości.  
 (B1) (11) 239747 2022 06 04 Patent wygasł w całości.  
 (B1) (11) 239785 2022 06 06 Patent wygasł w całości.  
 (B1) (11) 240167 2022 06 29 Patent wygasł w całości.  
 (B1) (11) 240790 2022 06 03 Patent wygasł w całości.

#### WPISY I ZMIANY W REJESTRZE NIEUWZGLĘDNIONE W INNYCH SAMODZIELNYCH OGŁOSZENIACH

*Poniższe zestawienie zawiera kolejno: numer patentu, wskazanie rubryki rejestru, charakter oraz treść wpisu. Publikacji podlegają wpisy w rejestrze dotyczące uprawnionych, twórców, praw ograniczających patent oraz sprostowania istotnych pomyłek.*

*Rubryka A – dane uprawnionego*

*Rubryka B – tytuł wynalazku*

*Rubryka C – dane twórców wynalazku*

*Rubryka D – prawa ograniczające patent*

*Rubryka E – wpisy uzupełniające stan prawny patentu*

*Rubryka F – wnioski o unieważnienie, sprzeciwy oraz decyzje dotyczące patentu*

*Rubryka G – informacje o unieważnieniu lub wygaśnięciu patentu*

(11) **198760** A. Wykreślono: PRZEMYSŁOWY INSTYTUT MASYNY ROLNICZYCH, Poznań, Polska; Wpisano: SIEĆ BADAWCZA ŁUKASIEWICZ – POZNAŃSKI INSTYTUT TECHNOLOGICZNY, Poznań, Polska 386566426

(11) **222632** A. Wykreślono: PRZEMYSŁOWY INSTYTUT MASZYN ROLNICZYCH, Poznań, Polska 000033614; Wpisano: SIEĆ BADAWCZA ŁUKASIEWICZ – POZNAŃSKI INSTYTUT TECHNOLOGICZNY, Poznań, Polska 386566426

(11) **224862** A. Wykreślono: PRZEMYSŁOWY INSTYTUT MASZYN ROLNICZYCH, Poznań, Polska 000033614; POLITECHNIKA WROCŁAWSKA, Wrocław, Polska 00001614; TELESTO SPÓŁKA Z OGRANICZONĄ ODPOWIEDZIALNOŚCIĄ, Warszawa, Polska 010665571; Wpisano: SIEĆ BADAWCZA ŁUKASIEWICZ – POZNAŃSKI INSTYTUT TECHNOLOGICZNY, Poznań, Polska 386566426; POLITECHNIKA WROCŁAWSKA, Wrocław, Polska 00001614; TELESTO SPÓŁKA Z OGRANICZONĄ ODPOWIEDZIALNOŚCIĄ, Warszawa, Polska 010665571

(11) **225119** A. Wykreślono: SESCOM SPÓŁKA AKCYJNA, Gdańsk, Polska 220679145; Wpisano: SES HYDROGEN ENERGY SPÓŁKA Z OGRANICZONĄ ODPOWIEDZIALNOŚCIĄ, Gdańsk, Polska 525149589

(11) **225184** A. Wykreślono: ELTRON-KABEL SPÓŁKA Z OGRANICZONĄ ODPOWIEDZIALNOŚCIĄ, Jaworzno, Polska 003554058; Wpisano: HELUKABEL ELTRON SPÓŁKA Z OGRANICZONĄ ODPOWIEDZIALNOŚCIĄ, Jaworzno, Polska 003554058

(11) **225949** A. Wykreślono: PRZEMYSŁOWY INSTYTUT MASZYN ROLNICZYCH, Poznań, Polska 000033614; Wpisano: SIEĆ BADAWCZA ŁUKASIEWICZ – POZNAŃSKI INSTYTUT TECHNOLOGICZNY, Poznań, Polska 386566426

(11) **229230** A. Wykreślono: SESCOM SPÓŁKA AKCYJNA, Gdańsk, Polska 220679145; Wpisano: SES HYDROGEN ENERGY SPÓŁKA Z OGRANICZONĄ ODPOWIEDZIALNOŚCIĄ, Gdańsk, Polska 525149589

(11) **229335** A. Wykreślono: SESCOM SPÓŁKA AKCYJNA, Gdańsk, Polska 220679145; Wpisano: SES HYDROGEN ENERGY SPÓŁKA Z OGRANICZONĄ ODPOWIEDZIALNOŚCIĄ, Gdańsk, Polska 525149589

(11) **235212** A. Wykreślono: CENTRUM BADAŃ MOLEKULARNYCH I MAKROMOLEKULARNYCH POLSKIEJ AKADEMII NAUK, Łódź, Polska 000326517; NARODOWY INSTYTUT LEKÓW, Warszawa, Polska 015244176; Wpisano: CENTRUM BADAŃ MOLEKULARNYCH I MAKROMOLEKULARNYCH POLSKIEJ AKADEMII NAUK, Łódź, Polska 000326517

(11) **238440** A. Wykreślono: PAŃSTWOWA SZKOŁA WYŻSZA IM. PAPIEŻA JANA PAWŁA II W BIAŁEJ PODLASKIEJ, Biała Podlaska, Polska 030310705; Wpisano: AKADEMIA BIALSKA IM. JANA PAWŁA II, Biała Podlaska, Polska 030310705

(11) **238441** A. Wykreślono: PAŃSTWOWA SZKOŁA WYŻSZA IM. PAPIEŻA JANA PAWŁA II W BIAŁEJ PODLASKIEJ, Biała Podlaska, Polska 030310705; Wpisano: AKADEMIA BIALSKA IM. JANA PAWŁA II, Biała Podlaska, Polska 030310705

(11) **242198** A. Wykreślono: SESCOM SPÓŁKA AKCYJNA, Gdańsk, Polska 220679145; Wpisano: SES HYDROGEN ENERGY SPÓŁKA Z OGRANICZONĄ ODPOWIEDZIALNOŚCIĄ, Gdańsk, Polska 525149589

europejskiego, rok wydania i numer Europejskiego Biuletynu Patentowego, w którym ogłoszono o udzieleniu patentu, numer patentu europejskiego.

(T5) (97) 28 04 2010	2010/17	EP 1720974 B1
(T5) (97) 09 03 2011	2011/10	EP 1730151 B1
(T5) (97) 31 08 2016	2016/35	EP 1951760 B1
(T5) (97) 02 12 2009	2009/49	EP 2052026 B1
(T5) (97) 07 09 2016	2016/36	EP 2395171 B1
(T5) (97) 17 08 2016	2016/33	EP 2471481 B1
(T3) (97) 24 05 2023	2023/21	EP 2531630 B1
(T3) (97) 07 06 2023	2023/23	EP 2638418 B1
(T3) (97) 05 04 2023	2023/14	EP 2754803 B1
(T3) (97) 07 06 2023	2023/23	EP 2756288 B1
(T3) (97) 24 05 2023	2023/21	EP 2785235 B1
(T3) (97) 07 06 2023	2023/23	EP 2839605 B1
(T5) (97) 13 05 2020	2020/20	EP 2843129 B1
(T3) (97) 07 06 2023	2023/23	EP 2869577 B1
(T5) (97) 21 02 2018	2018/08	EP 2935032 B1
(T3) (97) 10 05 2023	2023/19	EP 3025438 B1
(T3) (97) 10 05 2023	2023/19	EP 3029452 B1
(T3) (97) 21 06 2023	2023/25	EP 3030150 B1
(T3) (97) 24 05 2023	2023/21	EP 3030484 B1
(T3) (97) 21 06 2023	2023/25	EP 3054996 B1
(T3) (97) 26 07 2023	2023/30	EP 3055077 B1
(T3) (97) 07 06 2023	2023/23	EP 3068209 B1
(T3) (97) 14 06 2023	2023/24	EP 3071060 B1
(T3) (97) 17 05 2023	2023/20	EP 3082926 B1
(T3) (97) 21 06 2023	2023/25	EP 3122851 B1
(T3) (97) 19 04 2023	2023/16	EP 3148484 B1
(T3) (97) 24 05 2023	2023/21	EP 3170487 B1
(T3) (97) 19 07 2023	2023/29	EP 3186311 B1
(T3) (97) 07 06 2023	2023/23	EP 3198318 B1
(T3) (97) 05 07 2023	2023/27	EP 3200820 B1
(T3) (97) 07 06 2023	2023/23	EP 3223995 B1
(T5) (97) 16 10 2019	2019/42	EP 3261849 B1
(T3) (97) 07 06 2023	2023/23	EP 3263229 B1
(T5) (97) 27 02 2019	2019/09	EP 3269717 B1
(T3) (97) 10 05 2023	2023/19	EP 3273277 B1
(T5) (97) 15 01 2020	2020/03	EP 3282337 B1
(T3) (97) 10 05 2023	2023/19	EP 3298134 B1
(T5) (97) 06 05 2020	2020/19	EP 3307357 B1
(T3) (97) 07 06 2023	2023/23	EP 3307944 B1
(T3) (97) 19 04 2023	2023/16	EP 3309969 B1
(T3) (97) 10 05 2023	2023/19	EP 3311168 B1
(T3) (97) 31 05 2023	2023/22	EP 3336514 B1
(T3) (97) 07 06 2023	2023/23	EP 3362234 B1
(T3) (97) 03 05 2023	2023/18	EP 3366705 B1
(T3) (97) 10 05 2023	2023/19	EP 3387407 B1
(T3) (97) 07 06 2023	2023/23	EP 3397247 B1
(T3) (97) 26 04 2023	2023/17	EP 3401455 B1
(T3) (97) 28 06 2023	2023/26	EP 3405351 B1
(T3) (97) 17 05 2023	2023/20	EP 3417212 B1
(T3) (97) 05 04 2023	2023/14	EP 3419588 B1
(T3) (97) 15 02 2023	2023/07	EP 3435783 B1
(T3) (97) 26 04 2023	2023/17	EP 3445751 B1
(T3) (97) 07 06 2023	2023/23	EP 3464914 B1
(T3) (97) 07 06 2023	2023/23	EP 3467220 B1
(T3) (97) 24 05 2023	2023/21	EP 3481220 B1
(T3) (97) 07 06 2023	2023/23	EP 3481242 B1
(T3) (97) 24 05 2023	2023/21	EP 3487189 B1
(T3) (97) 07 06 2023	2023/23	EP 3502531 B1
(T3) (97) 02 08 2023	2023/31	EP 3504248 B1
(T3) (97) 26 04 2023	2023/17	EP 3514307 B1
(T3) (97) 17 05 2023	2023/20	EP 3526372 B1
(T3) (97) 07 06 2023	2023/23	EP 3529052 B1
(T3) (97) 14 06 2023	2023/24	EP 3531476 B1

## PATENTY EUROPEJSKIE

### ZŁOŻONE TŁUMACZENIA PATENTÓW EUROPEJSKICH

Poniższe zestawienie zawiera kolejno: rodzaj tłumaczenia patentu europejskiego chronionego na terytorium Rzeczypospolitej Polskiej opisany kodem dokumentu, datę publikacji o udzieleniu patentu

(T3) (97) 26 04 2023	2023/17	EP 3538886 B1	(T3) (97) 21 06 2023	2023/25	EP 3880028 B1
(T3) (97) 31 05 2023	2023/22	EP 3540352 B1	(T3) (97) 10 05 2023	2023/19	EP 3880260 B1
(T3) (97) 12 04 2023	2023/15	EP 3562177 B1	(T3) (97) 10 05 2023	2023/19	EP 3888494 B1
(T3) (97) 03 05 2023	2023/18	EP 3562810 B1	(T3) (97) 07 06 2023	2023/23	EP 3890833 B1
(T3) (97) 07 06 2023	2023/23	EP 3569323 B1	(T3) (97) 02 08 2023	2023/31	EP 3891349 B1
(T3) (97) 07 06 2023	2023/23	EP 3581914 B1	(T3) (97) 26 07 2023	2023/30	EP 3892252 B1
(T3) (97) 07 06 2023	2023/23	EP 3584373 B1	(T3) (97) 26 04 2023	2023/17	EP 3892943 B1
(T3) (97) 07 06 2023	2023/23	EP 3596354 B1	(T3) (97) 07 06 2023	2023/23	EP 3898100 B1
(T3) (97) 03 05 2023	2023/18	EP 3597017 B1	(T3) (97) 07 06 2023	2023/23	EP 3902590 B1
(T3) (97) 02 08 2023	2023/31	EP 3618609 B1	(T3) (97) 01 03 2023	2023/09	EP 3907092 B1
(T3) (97) 07 06 2023	2023/23	EP 3622956 B1	(T3) (97) 21 06 2023	2023/25	EP 3907742 B1
(T3) (97) 07 06 2023	2023/23	EP 3632443 B1	(T3) (97) 08 03 2023	2023/10	EP 3909553 B1
(T3) (97) 24 05 2023	2023/21	EP 3643288 B1	(T3) (97) 03 05 2023	2023/18	EP 3909710 B1
(T3) (97) 21 06 2023	2023/25	EP 3650223 B1	(T3) (97) 07 06 2023	2023/23	EP 3912530 B1
(T3) (97) 21 06 2023	2023/25	EP 3650224 B1	(T3) (97) 26 07 2023	2023/30	EP 3915569 B1
(T3) (97) 07 06 2023	2023/23	EP 3655778 B1	(T3) (97) 07 06 2023	2023/23	EP 3918011 B1
(T3) (97) 07 06 2023	2023/23	EP 3675696 B1	(T3) (97) 26 04 2023	2023/17	EP 3922200 B1
(T3) (97) 26 04 2023	2023/17	EP 3682123 B1	(T3) (97) 10 05 2023	2023/19	EP 3923735 B1
(T3) (97) 19 04 2023	2023/16	EP 3687342 B1	(T3) (97) 24 05 2023	2023/21	EP 3927752 B1
(T3) (97) 24 05 2023	2023/21	EP 3692637 B1	(T3) (97) 31 05 2023	2023/22	EP 3928002 B1
(T3) (97) 10 05 2023	2023/19	EP 3693133 B1	(T3) (97) 17 05 2023	2023/20	EP 3931488 B1
(T3) (97) 14 06 2023	2023/24	EP 3697756 B1	(T3) (97) 10 05 2023	2023/19	EP 3937167 B1
(T3) (97) 17 05 2023	2023/20	EP 3699985 B1	(T3) (97) 03 05 2023	2023/18	EP 3938189 B1
(T3) (97) 03 05 2023	2023/18	EP 3705183 B1	(T3) (97) 28 06 2023	2023/26	EP 3940851 B1
(T3) (97) 03 05 2023	2023/18	EP 3708978 B1	(T3) (97) 07 06 2023	2023/23	EP 3945864 B1
(T3) (97) 31 05 2023	2023/22	EP 3710704 B1	(T3) (97) 24 05 2023	2023/21	EP 3956652 B1
(T3) (97) 07 06 2023	2023/23	EP 3711969 B1	(T3) (97) 10 05 2023	2023/19	EP 3958257 B1
(T3) (97) 07 06 2023	2023/23	EP 3713672 B1	(T3) (97) 31 05 2023	2023/22	EP 3958697 B1
(T3) (97) 19 07 2023	2023/29	EP 3724241 B1	(T3) (97) 24 05 2023	2023/21	EP 3958835 B1
(T3) (97) 07 06 2023	2023/23	EP 3724392 B1	(T3) (97) 07 06 2023	2023/23	EP 3960479 B1
(T3) (97) 12 04 2023	2023/15	EP 3732369 B1	(T3) (97) 14 06 2023	2023/24	EP 3960592 B1
(T3) (97) 29 03 2023	2023/13	EP 3734136 B1	(T3) (97) 07 06 2023	2023/23	EP 3962859 B1
(T3) (97) 31 05 2023	2023/22	EP 3734236 B1	(T3) (97) 28 06 2023	2023/26	EP 3964357 B1
(T3) (97) 07 06 2023	2023/23	EP 3736314 B1	(T3) (97) 24 05 2023	2023/21	EP 3964491 B1
(T3) (97) 10 05 2023	2023/19	EP 3741901 B1	(T3) (97) 12 04 2023	2023/15	EP 3965135 B1
(T3) (97) 10 05 2023	2023/19	EP 3742106 B1	(T3) (97) 17 05 2023	2023/20	EP 3966655 B1
(T3) (97) 19 04 2023	2023/16	EP 3744868 B1	(T3) (97) 05 07 2023	2023/27	EP 3968798 B1
(T3) (97) 10 05 2023	2023/19	EP 3753463 B1	(T3) (97) 31 05 2023	2023/22	EP 3969227 B1
(T3) (97) 07 06 2023	2023/23	EP 3753643 B1	(T3) (97) 31 05 2023	2023/22	EP 3969675 B1
(T3) (97) 31 05 2023	2023/22	EP 3760058 B1	(T3) (97) 12 07 2023	2023/28	EP 3972820 B1
(T3) (97) 31 05 2023	2023/22	EP 3765577 B1	(T3) (97) 14 06 2023	2023/24	EP 3978580 B1
(T3) (97) 14 06 2023	2023/24	EP 3767764 B1	(T3) (97) 10 05 2023	2023/19	EP 3980144 B1
(T3) (97) 07 06 2023	2023/23	EP 3771869 B1	(T3) (97) 12 07 2023	2023/28	EP 3985864 B1
(T3) (97) 10 05 2023	2023/19	EP 3775909 B1	(T3) (97) 31 05 2023	2023/22	EP 3986812 B1
(T3) (97) 07 06 2023	2023/23	EP 3778319 B1	(T3) (97) 07 06 2023	2023/23	EP 3997170 B1
(T3) (97) 15 03 2023	2023/11	EP 3782933 B1	(T3) (97) 24 05 2023	2023/21	EP 3998908 B1
(T3) (97) 12 07 2023	2023/28	EP 3783706 B1	(T3) (97) 10 05 2023	2023/19	EP 3999665 B1
(T3) (97) 14 06 2023	2023/24	EP 3785753 B1	(T3) (97) 07 06 2023	2023/23	EP 4004403 B1
(T3) (97) 07 06 2023	2023/23	EP 3789451 B1	(T3) (97) 02 08 2023	2023/31	EP 4012739 B1
(T3) (97) 12 04 2023	2023/15	EP 3789711 B1	(T3) (97) 31 05 2023	2023/22	EP 4013959 B1
(T3) (97) 07 06 2023	2023/23	EP 3799719 B1	(T3) (97) 07 06 2023	2023/23	EP 4014802 B1
(T3) (97) 07 06 2023	2023/23	EP 3812114 B1	(T3) (97) 07 06 2023	2023/23	EP 4019724 B1
(T3) (97) 07 06 2023	2023/23	EP 3815491 B1	(T3) (97) 07 06 2023	2023/23	EP 4019746 B1
(T3) (97) 19 07 2023	2023/29	EP 3816293 B1	(T3) (97) 07 06 2023	2023/23	EP 4022221 B1
(T3) (97) 22 03 2023	2023/12	EP 3820228 B1	(T3) (97) 31 05 2023	2023/22	EP 4023313 B1
(T3) (97) 12 07 2023	2023/28	EP 3823279 B1	(T3) (97) 12 07 2023	2023/28	EP 4027704 B1
(T3) (97) 07 06 2023	2023/23	EP 3825813 B1	(T3) (97) 07 06 2023	2023/23	EP 4029989 B1
(T3) (97) 28 06 2023	2023/26	EP 3829336 B1	(T3) (97) 10 05 2023	2023/19	EP 4029991 B1
(T3) (97) 21 06 2023	2023/25	EP 3834634 B1	(T3) (97) 07 06 2023	2023/23	EP 4037626 B1
(T3) (97) 31 05 2023	2023/22	EP 3838886 B1	(T3) (97) 17 05 2023	2023/20	EP 4038165 B1
(T3) (97) 10 05 2023	2023/19	EP 3846637 B1	(T3) (97) 03 05 2023	2023/18	EP 4039433 B1
(T3) (97) 24 05 2023	2023/21	EP 3852961 B1	(T3) (97) 28 06 2023	2023/26	EP 4047220 B1
(T3) (97) 26 07 2023	2023/30	EP 3854919 B1	(T3) (97) 05 07 2023	2023/27	EP 4060698 B1
(T3) (97) 26 07 2023	2023/30	EP 3855928 B1	(T3) (97) 03 05 2023	2023/18	EP 4092233 B1
(T3) (97) 07 06 2023	2023/23	EP 3865273 B1			
(T3) (97) 22 03 2023	2023/12	EP 3866230 B1			
(T3) (97) 07 06 2023	2023/23	EP 3877126 B1			

**WPISY I ZMIANY W REJESTRZE NIEUWZGLĘDNIONE  
W INNYCH SAMODZIELNYCH OGŁOSZENIACH**

*Poniższe zestawienie zawiera kolejno: numer patentu europejskiego, wskazanie rubryki rejestru, charakter oraz treść wpisu. Publikacji podlegają wpisy w rejestrze dotyczące uprawnionych, twórców, praw ograniczających patent oraz sprostowania istotnych pomyłek.*

*Rubryka A – dane uprawnionego*

*Rubryka B – tytuł wynalazku*

*Rubryka C – dane twórców wynalazku*

*Rubryka D – prawa ograniczające patent*

*Rubryka E – wpisy uzupełniające stan prawny patentu*

*Rubryka F – wnioski o unieważnienie, sprzeciwu oraz decyzje dotyczące patentu*

*Rubryka G – informacje o unieważnieniu lub wygaśnięciu patentu*

(11) **1651040** A. Wykreślono: Bayer Intellectual Property GmbH, Monheim am Rhein, Niemcy; Wpisano: Bayer CropScience Aktiengesellschaft, Monheim am Rhein, Niemcy

(11) **1651043** A. Wykreślono: Bayer Intellectual Property GmbH, Monheim am Rhein, Niemcy; Wpisano: Bayer CropScience Aktiengesellschaft, Monheim am Rhein, Niemcy

(11) **1651044** A. Wykreślono: Bayer Intellectual Property GmbH, Monheim am Rhein, Niemcy; Wpisano: Bayer CropScience Aktiengesellschaft, Monheim am Rhein, Niemcy

(11) **1651039** A. Wykreślono: Bayer Intellectual Property GmbH, Monheim am Rhein, Niemcy; Wpisano: Bayer CropScience Aktiengesellschaft, Monheim am Rhein, Niemcy

(11) **1683133** A. Wykreślono: Koninklijke Philips Electronics N.V., Eindhoven, Holandia; Dolby International AG, Amsterdam, Holandia; Wpisano: Koninklijke Philips Electronics N.V., Eindhoven, Holandia; Dolby International AB, Dublin, Irlandia

(11) **1677600** A. Wykreślono: Bayer Intellectual Property GmbH, Monheim am Rhein, Niemcy; Wpisano: Bayer CropScience Aktiengesellschaft, Monheim am Rhein, Niemcy

(11) **1725105** A. Wykreślono: Bayer Intellectual Property GmbH, Monheim am Rhein, Niemcy; Wpisano: Bayer CropScience Aktiengesellschaft, Monheim am Rhein, Niemcy

(11) **1755380** A. Wykreślono: Bayer Intellectual Property GmbH, Monheim am Rhein, Niemcy; Wpisano: Bayer CropScience Aktiengesellschaft, Monheim am Rhein, Niemcy

(11) **1769655** A. Wykreślono: Koninklijke Philips Electronics N.V., Eindhoven, Holandia; Dolby International AG, Amsterdam, Holandia; Wpisano: Koninklijke Philips Electronics N.V., Eindhoven, Holandia; Dolby International AB, Dublin, Irlandia

(11) **1808047** A. Wykreślono: Dolby International AB, Amsterdam, Holandia; Koninklijke Philips N.V., Eindhoven, Holandia; Wpisano: Dolby International AB, Dublin, Irlandia; Koninklijke Philips N.V., Eindhoven, Holandia

(11) **1738356** A. Wykreślono: Fraunhofer-Gesellschaft zur Förderung der angewandten Forschung e.V., München, Niemcy; Dolby International AB, Amsterdam, Holandia; Koninklijke Philips Electronics N.V., Eindhoven, Holandia; Wpisano: Fraunhofer-Gesellschaft zur Förderung der angewandten Forschung e.V., München, Niemcy; Dolby International AB, Dublin, Irlandia; Koninklijke Philips Electronics N.V., Eindhoven, Holandia

(11) **2486564** A. Wykreślono: Dolby International AB, Amsterdam, Holandia; Fraunhofer-Gesellschaft zur Förderung der angewandten Forschung e.V., München, Niemcy; Wpisano: Dolby International AB, Dublin, Irlandia; Fraunhofer-Gesellschaft zur Förderung der angewandten Forschung e.V., München, Niemcy

(11) **2483887** A. Wykreślono: Fraunhofer-Gesellschaft zur Förderung der angewandten Forschung e.V., München, Niemcy; Dolby International AB, Amsterdam, Holandia; Wpisano: Fraunhofer-Gesellschaft zur Förderung der angewandten Forschung e.V., München, Niemcy; Dolby International AB, Dublin, Irlandia

(11) **2491551** A. Wykreślono: Fraunhofer-Gesellschaft zur Förderung der angewandten Forschung e.V., München, Niemcy; Dolby International AB, Amsterdam, Holandia; Wpisano: Fraunhofer-Gesellschaft zur Förderung der angewandten Forschung e.V., München, Niemcy; Dolby International AB, Dublin, Irlandia

(11) **2545551** A. Wykreślono: Fraunhofer-Gesellschaft zur Förderung der angewandten Forschung e.V., München, Niemcy; Dolby International AB, Amsterdam, Holandia; Wpisano: Fraunhofer-Gesellschaft zur Förderung der angewandten Forschung e.V., München, Niemcy; Dolby International AB, Dublin, Irlandia

(11) **2539893** A. Wykreślono: Fraunhofer-Gesellschaft zur Förderung der angewandten Forschung e.V., München, Niemcy; Dolby International AB, Amsterdam, Holandia; Wpisano: Fraunhofer-Gesellschaft zur Förderung der angewandten Forschung e.V., München, Niemcy; Dolby International AB, Dublin, Irlandia

(11) **2532001** A. Wykreślono: Fraunhofer-Gesellschaft zur Förderung der angewandten Forschung e.V., München, Niemcy; Dolby International AB, Amsterdam, Holandia; Wpisano: Fraunhofer-Gesellschaft zur Förderung der angewandten Forschung e.V., München, Niemcy; Dolby International AB, Dublin, Irlandia

(11) **2543038** A. Wykreślono: Fraunhofer-Gesellschaft zur Förderung der angewandten Forschung e.V., München, Niemcy; Dolby International AB, Amsterdam, Holandia; Wpisano: Fraunhofer-Gesellschaft zur Förderung der angewandten Forschung e.V., München, Niemcy; Dolby International AB, Dublin, Irlandia

(11) **2578317** A. Wykreślono: Eppendorf AG, Hamburg, Niemcy; Wpisano: Eppendorf SE, Hamburg, Niemcy

(11) **2686315** A. Wykreślono: Bayer Intellectual Property GmbH, Monheim, Niemcy; Wpisano: Bayer CropScience Aktiengesellschaft, Monheim am Rhein, Niemcy

(11) **2688885** A. Wykreślono: Bayer Intellectual Property GmbH, Monheim am Rhein, Niemcy; Wpisano: Bayer CropScience Aktiengesellschaft, Monheim am Rhein, Niemcy

(11) **2691379** A. Wykreślono: Bayer Intellectual Property GmbH, Monheim am Rhein, Niemcy; Wpisano: Bayer CropScience Aktiengesellschaft, Monheim am Rhein, Niemcy

(11) **2777270** A. Wykreślono: Dolby International AB, Amsterdam, Holandia; Wpisano: Dolby International AB, Dublin, Irlandia

(11) **2951378** A. Wykreślono: Unilux IP B.V., Boxtel, Holandia; Wpisano: Fractions B.V., Boxtel, Holandia

(11) **2991351** A. Wykreślono: Dolby International AB, Amsterdam, Holandia; Wpisano: Dolby International AB, Dublin, Irlandia

(11) **2981088** A. Wykreślono: Dolby International AB, Amsterdam, Holandia; Wpisano: Dolby International AB, Dublin, Irlandia

## B. WZORY UŻYTKOWE

Cyfrowe kody identyfikujące (według normy WIPO ST. 9), które poprzedzają informacje dotyczące wzorów użytkowych oznaczają:

- (11) – numer prawa ochronnego
- (21) – numer zgłoszenia
- (22) – data zgłoszenia
- (23) – dane dotyczące pierwszeństwa z wystawy (data i oznaczenie wystawy)
- (30) – dane dotyczące pierwszeństwa konwencyjnego (numer zgłoszenia priorytetowego, data wniesienia zgłoszenia priorytetowego, kod kraju)
- (41) – data ogłoszenia o zgłoszeniu
- (51) – symbol Międzynarodowej Klasyfikacji Patentowej
- (54) – tytuł wzoru użytkowego
- (71) – nazwisko i imię lub nazwa zgłaszającego; dodatkowo wskazana jest miejscowość zamieszkania oraz kraj zgłaszającego (kod kraju)
- (72) – nazwisko i imię twórcy; dodatkowo wskazana jest miejscowość zamieszkania oraz kraj twórcy (kod kraju)
- (73) – nazwisko i imię lub nazwa uprawnionego; dodatkowo wskazana jest miejscowość zamieszkania lub siedziba oraz kraj uprawnionego (kod kraju)
- (76) – nazwisko i imię twórcy będącego jednocześnie uprawnionym; dodatkowo wskazana jest miejscowość zamieszkania oraz kraj uprawnionego (kod kraju)
- (86) – data i numer zgłoszenia międzynarodowego
- (87) – data i numer publikacji zgłoszenia międzynarodowego

Przed cyfrowym kodem identyfikującym (11) lub przed numerem prawa ochronnego umieszczone są literowo-cyfrowe kody identyfikujące (kod rodzaju dokumentu), zgodnie z przyjętymi symbolami (wg normy WIPO ST. 16):

- (U1) – Ogłoszenie o zgłoszeniu wzoru użytkowego
- (Y1) – Prawo ochronne
- (Y5) – Opis ochronny wzoru użytkowego zmieniony po sprzeciwie/ zmieniony w postępowaniu o unieważnienie prawa ochronnego
- (Y6) – Opis ochronny wzoru użytkowego po ograniczeniu przez uprawnionego

### PRAWA OCHRONNE NA WZORY UŻYTKOWE

#### UDZIELONE PRAWA (od nr 73 123 do nr 73 126)

- (Y1) (11) **73126** (41) 2022 10 03
- (51) **B08B 1/00** (2006.01)  
**B08B 15/00** (2006.01)  
**B08B 9/087** (2006.01)
- (21) 130368 (22) 2021 11 03
- (72) PISKOREK ANTONI, Nowa Wieś (PL);  
PISKOREK ADAM, Nowa Wieś (PL)
- (73) PISKOREK ANTONI, Nowa Wieś (PL);  
PISKOREK ADAM, Nowa Wieś (PL)
- (54) Urządzenie do czyszczenia, zwłaszcza czyszczenia koszyków wzrostowych pieczywa

---

- (Y1) (11) **73124** (41) 2016 09 12
- (51) **B65C 9/18** (2006.01)  
**G09F 3/10** (2006.01)
- (62) 411535
- (21) 130184 (22) 2015 03 10

- (72) GODLEWSKI ALEKSANDER, Oława (PL)
- (73) ALEURO CONVERTING SPÓŁKA Z OGRANICZONĄ  
ODPOWIEDZIALNOŚCIĄ, Stanowice (PL)
- (54) Etykieta rulonu folii spożywczej

- (Y1) (11) **73125** (41) 2022 08 16
- (51) **B65D 27/00** (2006.01)  
**B65D 27/14** (2006.01)
- (21) 129832 (22) 2021 02 15
- (72) ŚWIŚ MAREK, Czystochleb (PL)
- (73) PLAST-FARB SPÓŁKA Z OGRANICZONĄ  
ODPOWIEDZIALNOŚCIĄ, Toruń (PL)
- (54) Koperta kurierska

- (Y1) (11) **73123** (41) 2021 06 28
- (51) **E04C 2/52** (2006.01)  
**E04F 13/26** (2006.01)
- (21) 128836 (22) 2019 12 24
- (72) SZCZEPAŃSKI JAKUB, Gdańsk (PL);  
ŁUCZKIEWICZ ANETA, Gdańsk (PL); AUGUSIAK ANDRZEJ,  
Gdańsk (PL); GRZYBKOWSKA KATARZYNA, Gdańsk (PL);  
BOBKOWSKA KATARZYNA, Gdańsk (PL);  
SZCZEPANKOWSKI PAWEŁ, Rotmanka (PL)
- (73) POLITECHNIKA GDAŃSKA, Gdańsk (PL)
- (54) Płyta elewacyjna do zakrywania kanałów kablowych



INDEKS UDZIELONYCH PRAW OCHRONNYCH,  
WEDŁUG SYMBOLI MKP

Symbol MKP	Nr prawa ochronn.	Symbol MKP	Nr prawa ochronn.
1	2	1	2
<b>B08B 1/00</b> (2006.01)	73126	<b>B65D 27/14</b> (2006.01)	73125*
<b>B08B 15/00</b> (2006.01)	73126*	<b>E04C 2/52</b> (2006.01)	73123
<b>B08B 9/087</b> (2006.01)	73126*	<b>E04F 13/26</b> (2006.01)	73123*
<b>B65C 9/18</b> (2006.01)	73124	<b>G09F 3/10</b> (2006.01)	73124*
<b>B65D 27/00</b> (2006.01)	73125		

\* Prawo ochronne oznaczone więcej niż jednym symbolem klasyfikacyjnym. Ogłoszenie dotyczące tego prawa ochronnego można znaleźć pod symbolem klasyfikacyjnym odpowiadającym numerowi bez gwiazdki.

INDEKS NUMEROWY  
UDZIELONYCH PRAW OCHRONNYCH

Nr prawa ochronn.	Symbol MKP	Nr prawa ochronn.	Symbol MKP
1	2	1	2
73123	<b>E04C 2/52</b> (2006.01)	73125	<b>B65D 27/00</b> (2006.01)
73124	<b>B65C 9/18</b> (2006.01)	73126	<b>B08B 1/00</b> (2006.01)

**WYGAŚNIĘCIE PRAWA**

Poniższe zestawienie zawiera kolejno: numer wygasłego prawa ochronnego, datę wygaśnięcia oraz zakres wygaśnięcia.

(Y1) (11) 67528 2020 08 06 Prawo wygasło w całości.  
 (Y1) (11) 68785 2022 07 30 Prawo wygasło w całości.  
 (Y1) (11) 68787 2022 08 11 Prawo wygasło w całości.  
 (Y1) (11) 68837 2022 08 01 Prawo wygasło w całości.

(Y1) (11) 68839 2022 08 05 Prawo wygasło w całości.  
 (Y1) (11) 68843 2022 09 01 Prawo wygasło w całości.  
 (Y1) (11) 68859 2022 10 17 Prawo wygasło w całości.  
 (Y1) (11) 68861 2022 10 30 Prawo wygasło w całości.  
 (Y1) (11) 68907 2022 08 27 Prawo wygasło w całości.  
 (Y1) (11) 68910 2022 10 09 Prawo wygasło w całości.  
 (Y1) (11) 69012 2022 10 21 Prawo wygasło w całości.  
 (Y1) (11) 69207 2021 03 07 Prawo wygasło w całości.  
 (Y1) (11) 69391 2022 08 07 Prawo wygasło w całości.  
 (Y1) (11) 69594 2022 10 22 Prawo wygasło w całości.  
 (Y1) (11) 69720 2022 10 17 Prawo wygasło w całości.  
 (Y1) (11) 70110 2022 10 27 Prawo wygasło w całości.  
 (Y1) (11) 70357 2021 11 25 Prawo wygasło w całości.  
 (Y1) (11) 70393 2022 08 25 Prawo wygasło w całości.  
 (Y1) (11) 70617 2021 08 08 Prawo wygasło w całości.  
 (Y1) (11) 70618 2022 09 23 Prawo wygasło w całości.  
 (Y1) (11) 70647 2022 08 25 Prawo wygasło w całości.  
 (Y1) (11) 70651 2022 10 31 Prawo wygasło w całości.  
 (Y1) (11) 70841 2022 08 21 Prawo wygasło w całości.  
 (Y1) (11) 70854 2022 08 07 Prawo wygasło w całości.  
 (Y1) (11) 70855 2022 07 31 Prawo wygasło w całości.  
 (Y1) (11) 70867 2022 08 07 Prawo wygasło w całości.  
 (Y1) (11) 70869 2022 08 26 Prawo wygasło w całości.  
 (Y1) (11) 70899 2022 09 04 Prawo wygasło w całości.  
 (Y1) (11) 70901 2021 11 17 Prawo wygasło w całości.  
 (Y1) (11) 70910 2022 09 05 Prawo wygasło w całości.  
 (Y1) (11) 70918 2022 09 12 Prawo wygasło w całości.  
 (Y1) (11) 70968 2022 08 30 Prawo wygasło w całości.  
 (Y1) (11) 70969 2022 09 14 Prawo wygasło w całości.  
 (Y1) (11) 70982 2022 08 28 Prawo wygasło w całości.  
 (Y1) (11) 71000 2022 08 16 Prawo wygasło w całości.  
 (Y1) (11) 71004 2022 09 10 Prawo wygasło w całości.  
 (Y1) (11) 71019 2022 10 17 Prawo wygasło w całości.  
 (Y1) (11) 71173 2021 11 23 Prawo wygasło w całości.  
 (Y1) (11) 71346 2021 05 25 Prawo wygasło w całości.  
 (Y1) (11) 71596 2021 07 24 Prawo wygasło w całości.  
 (Y1) (11) 72064 2022 07 17 Prawo wygasło w całości.  
 (Y1) (11) 72793 2022 07 11 Prawo wygasło w całości.

## C. WZORY PRZEMYSŁOWE

Cyfrowe kody identyfikacyjne (wg normy WIPO ST. 80), które poprzedzają informacje dotyczące wzorów przemysłowych oznaczają:

- (11) – numer prawa z rejestracji wzoru przemysłowego
- (15) – data prawa z rejestracji międzynarodowej
- (21) – numer zgłoszenia
- (22) – data zgłoszenia
- (23) – nazwa i miejsce wystawy, data pierwszego wystawienia (data pierwszeństwa z wystawy)
- (30) – dane dotyczące pierwszeństwa konwencyjnego (numer zgłoszenia priorytetowego, data wniesienia zgłoszenia priorytetowego, kod kraju)
- (45) – data publikacji rejestracji międzynarodowej
- (51) – symbol klasy wzoru przemysłowego
- (54) – określenie przedmiotu wzoru
- (55) – rysunek wzoru lub fotografia wzoru
- (72) – nazwisko i imię twórcy wzoru; dodatkowo wskazana jest miejscowość zamieszkania oraz kraj twórcy (kod kraju)
- (73) – nazwisko i imię lub nazwę uprawnionego; dodatkowo wskazana jest miejscowość zamieszkania lub siedziba oraz kraj uprawnionego (kod kraju)

### PRAWA Z REJESTRACJI WZORÓW PRZEMYSŁOWYCH

#### UDZIELONE PRAWA (od nr 28 792 do nr 28 821)

- (51) 19-08 (11) **28792** (22) 2023 05 26 (21) 31646
- (73) PLASKOTA ŁUKASZ, Katowice (PL)
- (72) PLASKOTA ŁUKASZ
- (54) Szablon wielofunkcyjny
- (55)

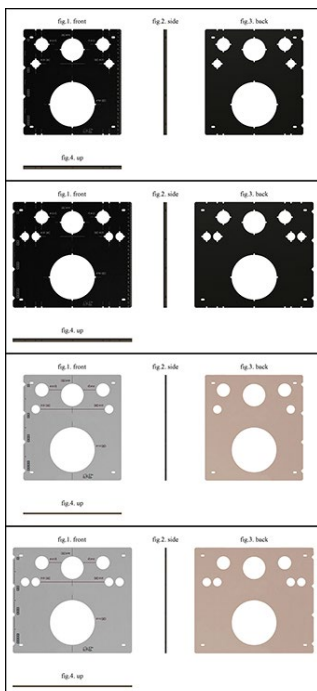

- (51) 08-05 (11) **28793** (22) 2023 08 22 (21) 31843
- (73) PLASKOTA ŁUKASZ, Katowice (PL)
- (72) PLASKOTA ŁUKASZ
- (54) Dozownik do nanoszenia kleju z regulacją szerokości
- (55)

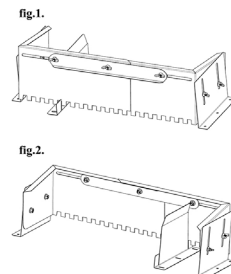

- (51) 12-07 (11) **28794** (22) 2022 10 04 (21) 31073
- (73) SŁOWIK MAŁGORZATA P.P.H.U EKOLOT, Szczepańcowa (PL)
- (72) SIECZKOWSKI STANISŁAW, KRAWCZYK JERZY
- (54) Samolot ultralekki w układzie dolnopłata
- (55)

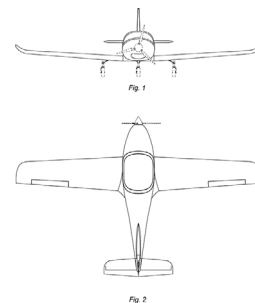

- (51) 13-03 (11) **28795** (22) 2023 06 05 (21) 31665
- (73) ELEKTRO-PLAST TADEUSZ CZACHOROWSKI SPÓŁKA JAWNA, Nasielsk (PL)
- (72) CZACHOROWSKI TADEUSZ

(54) Ozdobna ramka obudowy łącznika i gniazda elektrycznego  
(55)

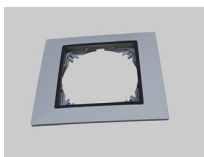

(51) 13-03 (11) **28796** (22) 2023 06 05 (21) 31667  
(73) ELEKTRO-PLAST TADEUSZ CZACHOROWSKI SPÓŁKA JAWNA, Nasielsk (PL)  
(72) CZACHOROWSKI TADEUSZ  
(54) Ozdobna ramka obudowy łącznika i gniazda elektrycznego  
(55)

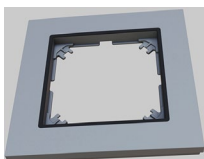

(51) 13-03 (11) **28797** (22) 2023 06 05 (21) 31668  
(73) ELEKTRO-PLAST TADEUSZ CZACHOROWSKI SPÓŁKA JAWNA, Nasielsk (PL)  
(72) CZACHOROWSKI TADEUSZ  
(54) Ozdobna ramka obudowy łącznika i gniazda elektrycznego  
(55)



(51) 15-09 (11) **28798** (22) 2023 06 01 (21) 31575  
(73) WOJSKOWA AKADEMIA TECHNICZNA IM. JAROSŁAWA DĄBROWSKIEGO, Warszawa (PL)  
(72) BARTNICKI ADAM  
(54) Stanowisko do badań układów hydraulicznych  
(55)

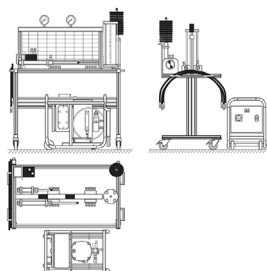

(51) 11-02 (11) **28799** (22) 2023 05 04 (21) 31594  
(73) MAN IRENEUSZ SILVER-MAN, Kuźnica Lechowa (PL)  
(72) MAN IRENEUSZ  
(54) Krzyż  
(55)



Fot. 1

Fot. 2

(51) 11-02 (11) **28800** (22) 2023 05 04 (21) 31595  
(73) MAN IRENEUSZ SILVER-MAN, Kuźnica Lechowa (PL)

(72) MAN IRENEUSZ  
(54) Krzyż  
(55)



Fot. 1

Fot. 2



Fot. 5

(51) 02-02 (11) **28801** (22) 2023 06 02 (21) 31660  
(73) LIPIŃSKI ZDZISŁAW PRZEDSIĘBIORSTWO PRODUKCYJNO-USŁUGOWO-HANDLOWE FENIMARK, Stara Gorzelnia (PL)  
(72) LIPIŃSKI ZDZISŁAW  
(54) Płaszcz  
(55)

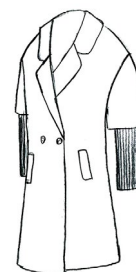

Fig.1

(51) 09-05 (11) **28802** (22) 2023 06 02 (21) 31661  
(73) BARWA SPÓŁKA Z OGRANICZONĄ ODPOWIEDZIALNOŚCIĄ, Kraków (PL)  
(72) BROŻYNA MAŁGORZATA  
(54) Owijka  
(55)



Fig. 1

(51) 09-03 (11) **28803** (22) 2023 03 31 (21) 31518  
(73) SLAVICA SPÓŁKA Z OGRANICZONĄ ODPOWIEDZIALNOŚCIĄ, Wrocław (PL)  
(72) KUCHNOWSKI WOJCIECH  
(54) Opakowanie do kremu  
(55)



(51) 09-03 (11) **28804** (22) 2023 03 31 (21) 31519  
(73) SLAVICA SPÓŁKA Z OGRANICZONĄ ODPOWIEDZIALNOŚCIĄ, Wrocław (PL)

(72) KUCHNOWSKI WOJCIECH  
 (54) Opakowanie do kremu  
 (55)



(51) 09-03 (11) **28805** (22) 2023 03 31 (21) 31520  
 (73) SLAVICA SPÓŁKA Z OGRANICZONĄ ODPOWIEDZIALNOŚCIĄ, Wrocław (PL)  
 (72) KUCHNOWSKI WOJCIECH  
 (54) Opakowanie do kremu  
 (55)



(51) 08-08 (11) **28806** (22) 2023 06 18 (21) 31710  
 (73) BARAŃSKI BARTOSZ FASMET, Łańcut (PL)  
 (72) BARAŃSKI BARTOSZ  
 (54) Wieszak ścienny składany  
 (55)



(51) 02-02 (11) **28807** (22) 2023 01 13 (21) 31243  
 (73) BAŃKOWSKA EWA FIGA&MORE, Warszawa (PL)  
 (72) BAŃKOWSKA EWA  
 (54) Okrycie dziecięce  
 (55)



(51) 13-03 (11) **28808** (22) 2023 05 24 (21) 31637  
 (73) SZYMAŃSKI ANDRZEJ LARS, Niepruszewo (PL)  
 (72) SZYMAŃSKI ANDRZEJ  
 (54) Moduł sterujący  
 (55)

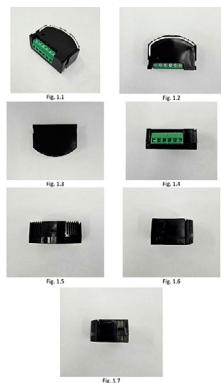

(51) 01-03 (11) **28809** (22) 2023 06 12 (21) 31698  
 (73) GACEK PIOTR GOSPODARSTWO ROLNE, Stare Bystre (PL)  
 (72) GACEK PIOTR  
 (54) Ser  
 (55)



(51) 13-03 (11) **28810** (22) 2023 05 09 (21) 31604  
 (73) GOVENA LIGHTING SPÓŁKA AKCYJNA, Toruń (PL)  
 (72) BOJANOWSKI ROBERT, NEUKAMPF JANUSZ  
 (54) Obudowa zasilacza stałoprądowego LED  
 (55)

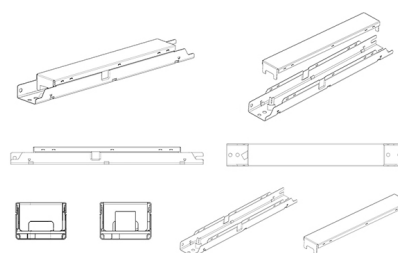

(51) 06-04 (11) **28811** (22) 2023 04 07 (21) 31531  
 (73) ALPMA SPÓŁKA Z OGRANICZONĄ ODPOWIEDZIALNOŚCIĄ, Szropy-Niziny (PL)  
 (72) LINEK MARCIN  
 (54) Meble  
 (55)

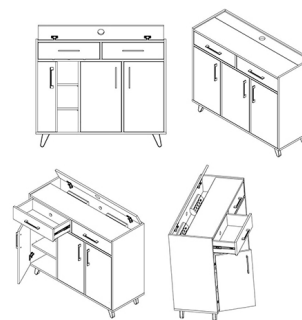

(51) 06-04 (11) **28812** (22) 2023 04 07 (21) 31671  
 (73) ALPMA SPÓŁKA Z OGRANICZONĄ ODPOWIEDZIALNOŚCIĄ, Szropy-Niziny (PL)  
 (72) LINEK MARCIN  
 (54) Meble  
 (55)

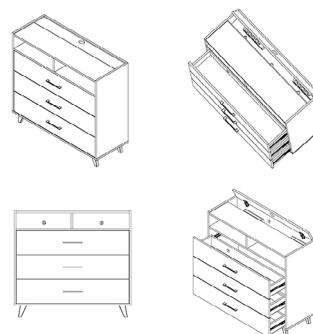

(51) 06-04 (11) **28813** (22) 2023 04 07 (21) 31672  
 (73) ALPMA SPÓŁKA Z OGRANICZONĄ ODPOWIEDZIALNOŚCIĄ,  
 Szropy-Niziny (PL)  
 (72) LINEK MARCIN  
 (54) Meble  
 (55)

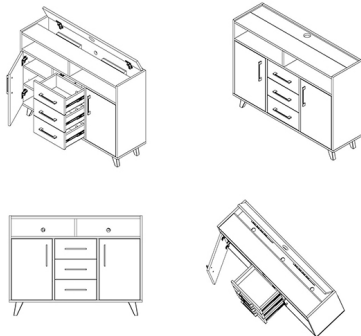

(51) 06-04 (11) **28814** (22) 2023 04 07 (21) 31673  
 (73) ALPMA SPÓŁKA Z OGRANICZONĄ ODPOWIEDZIALNOŚCIĄ,  
 Szropy-Niziny (PL)  
 (72) LINEK MARCIN  
 (54) Meble  
 (55)



(51) 06-04 (11) **28815** (22) 2023 04 07 (21) 31675  
 (73) ALPMA SPÓŁKA Z OGRANICZONĄ ODPOWIEDZIALNOŚCIĄ,  
 Szropy-Niziny (PL)  
 (72) LINEK MARCIN  
 (54) Meble  
 (55)

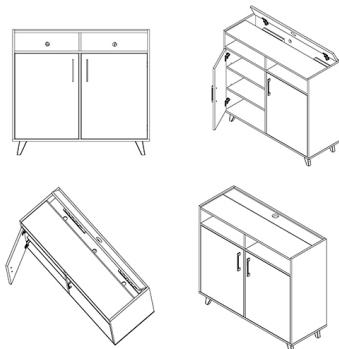

(51) 06-04 (11) **28816** (22) 2023 04 07 (21) 31678  
 (73) ALPMA SPÓŁKA Z OGRANICZONĄ ODPOWIEDZIALNOŚCIĄ,  
 Szropy-Niziny (PL)  
 (72) LINEK MARCIN

(54) Meble  
 (55)

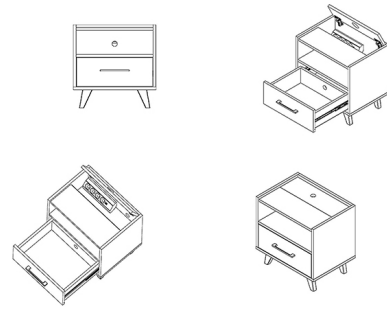

(51) 06-04 (11) **28817** (22) 2023 04 07 (21) 31676  
 (73) ALPMA SPÓŁKA Z OGRANICZONĄ ODPOWIEDZIALNOŚCIĄ,  
 Szropy-Niziny (PL)  
 (72) LINEK MARCIN  
 (54) Meble  
 (55)

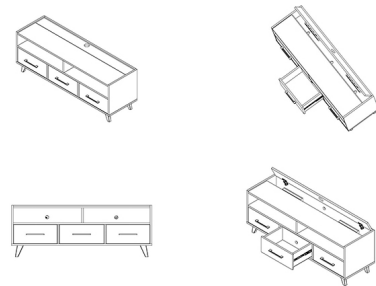

(51) 06-04 (11) **28818** (22) 2023 04 07 (21) 31677  
 (73) ALPMA SPÓŁKA Z OGRANICZONĄ ODPOWIEDZIALNOŚCIĄ,  
 Szropy-Niziny (PL)  
 (72) LINEK MARCIN  
 (54) Meble  
 (55)

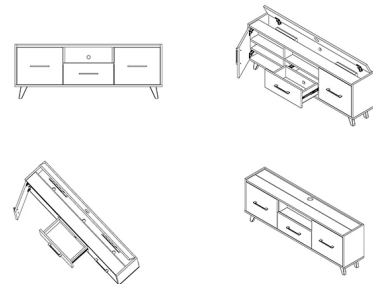

(51) 06-04 (11) **28819** (22) 2023 04 07 (21) 31674  
 (73) ALPMA SPÓŁKA Z OGRANICZONĄ ODPOWIEDZIALNOŚCIĄ,  
 Szropy-Niziny (PL)  
 (72) LINEK MARCIN  
 (54) Meble  
 (55)

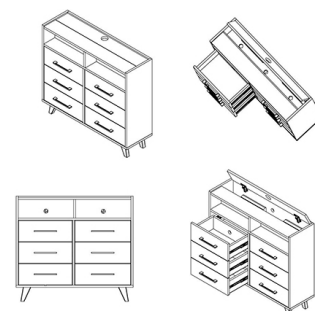

(51) 08-08 (11) **28820** (22) 2023 06 18 (21) 31709  
 (73) MAJEWSKA MARZENA, Łańcut (PL)  
 (72) MAJEWSKA MARZENA  
 (54) Metalowy wieszak ścienny  
 (55)



(51) 02-04 (11) **28821** (22) 2023 06 23 (21) 31732  
 (73) KAPS SPÓŁKA Z OGRANICZONĄ ODPOWIEDZIALNOŚCIĄ,  
 Rzeszawa (PL)  
 (72) ALEKSANDROWICZ ANDRZEJ  
 (54) Wkładka profilaktyczno-ortopedyczna  
 (55)



#### WPISY I ZMIANY W REJESTRZE NIEUWZGLĘDNIONE W INNYCH SAMODZIELNYCH OGŁOSZENIACH

Poniższe zestawienie zawiera kolejno: numer prawa z rejestracji, wskazanie rubryki rejestru, charakter oraz treść wpisu. Publikacji podlegają wpisy w rejestrze dotyczące uprawnionych, twórców, praw ograniczających prawo z rejestracji oraz sprostowania istotnych pomyłek.

Rubryka A – dane uprawnionego

Rubryka B – przedmiot wzoru przemysłowego

Rubryka C – dane twórców wzoru przemysłowego

Rubryka D – prawa ograniczające prawo z rejestracji

Rubryka E – wnioski o unieważnienie, sprzeciwy oraz decyzje dotyczące prawa z rejestracji

Rubryka F – informacje o unieważnieniu lub wygaśnięciu prawa z rejestracji

(11) **14578** A. Wykreślono: „TAGO” Przedsiębiorstwo Przemysłu Cukierniczego Tadeusz Gołębiewski, Ciemne, Polska 790007303; Wpisano: GOŁĘBIEWSKI HOLDING SPÓŁKA Z OGRANICZONĄ ODPOWIEDZIALNOŚCIĄ, Ciemne, Polska 523380176

(11) **20155** A. Wykreślono: GZD SPÓŁKA Z OGRANICZONĄ ODPOWIEDZIALNOŚCIĄ SPÓŁKA KOMANDYTOWA, Jonkowo, Polska 280004676; Wpisano: GIERA ZNAKI DROGOWE SPÓŁKA JAWNA, Jonkowo, Polska 280004676

(11) **20156** A. Wykreślono: GZD SPÓŁKA Z OGRANICZONĄ ODPOWIEDZIALNOŚCIĄ SPÓŁKA KOMANDYTOWA, Jonkowo, Polska 280004676; Wpisano: GIERA ZNAKI DROGOWE SPÓŁKA JAWNA, Jonkowo, Polska 280004676

(11) **21041** A. Wykreślono: GZD SPÓŁKA Z OGRANICZONĄ ODPOWIEDZIALNOŚCIĄ SPÓŁKA KOMANDYTOWA, Jonkowo, Polska 280004676; Wpisano: GIERA ZNAKI DROGOWE SPÓŁKA JAWNA, Jonkowo, Polska 280004676

(11) **23929** A. Wykreślono: KUCA SPÓŁKA Z OGRANICZONĄ ODPOWIEDZIALNOŚCIĄ, Stargard, Polska 320603558; Wpisano: KUCA INWESTYCJE SPÓŁKA Z OGRANICZONĄ ODPOWIEDZIALNOŚCIĄ, Stargard, Polska 320635133

(11) **23930** A. Wykreślono: KUCA SPÓŁKA Z OGRANICZONĄ ODPOWIEDZIALNOŚCIĄ, Stargard, Polska 320603558; Wpisano: KUCA INWESTYCJE SPÓŁKA Z OGRANICZONĄ ODPOWIEDZIALNOŚCIĄ, Stargard, Polska 320635133

(11) **23931** A. Wykreślono: KUCA SPÓŁKA Z OGRANICZONĄ ODPOWIEDZIALNOŚCIĄ, Stargard, Polska 320603558; Wpisano: KUCA INWESTYCJE SPÓŁKA Z OGRANICZONĄ ODPOWIEDZIALNOŚCIĄ, Stargard, Polska 320635133

(11) **23934** A. Wykreślono: KUCA SPÓŁKA Z OGRANICZONĄ ODPOWIEDZIALNOŚCIĄ, Stargard, Polska 320603558; Wpisano: KUCA INWESTYCJE SPÓŁKA Z OGRANICZONĄ ODPOWIEDZIALNOŚCIĄ, Stargard, Polska 320635133

(11) **23935** A. Wykreślono: KUCA SPÓŁKA Z OGRANICZONĄ ODPOWIEDZIALNOŚCIĄ, Stargard, Polska 320603558; Wpisano: KUCA INWESTYCJE SPÓŁKA Z OGRANICZONĄ ODPOWIEDZIALNOŚCIĄ, Stargard, Polska 320635133

(11) **23936** A. Wykreślono: KUCA SPÓŁKA Z OGRANICZONĄ ODPOWIEDZIALNOŚCIĄ, Stargard, Polska 320603558; Wpisano: KUCA INWESTYCJE SPÓŁKA Z OGRANICZONĄ ODPOWIEDZIALNOŚCIĄ, Stargard, Polska 320635133

(11) **24193** A. Wykreślono: MANUFAKTURA ALKOHOLI GATUNKOWYCH COPERNICUS SPÓŁKA Z OGRANICZONĄ ODPOWIEDZIALNOŚCIĄ, Nieszawa, Polska 341541915; Wpisano: COPERNICUS ALKOHOLE RZEMIEŚLNICZE SPÓŁKA Z OGRANICZONĄ ODPOWIEDZIALNOŚCIĄ, Bydgoszcz, Polska 382292736

## D. ZNAKI TOWAROWE

Cyfrowe kody identyfikacyjne (wg normy WIPO ST. 60), które poprzedzają informacje dotyczące znaków towarowych oznaczają:

- (111) – numer prawa ochronnego lub rejestracji międzynarodowej
- (141) – data wygaśnięcia prawa ochronnego z dowolnego powodu przewidzianego prawem
- (151) – data wydania decyzji o udzieleniu prawa ochronnego dla znaków krajowych lub data rejestracji międzynarodowej
- (180) – oczekiwana data wygaśnięcia prawa ochronnego
- (210) – numer zgłoszenia
- (220) – data zgłoszenia (w przypadku konwersji – oznaczono literą K – jest to data, od której liczy się okres ochrony na terytorium Polski)
- (441) – data ogłoszenia o zgłoszeniu
- (510) – wykaz towarów
- (511) – klasy towarowe
- (531) – symbol klasyfikacji elementów graficznych znaku
- (540) – określenie znaku towarowego
- (591) – wskazanie kolorów
- (552) – znak pozycyjny lub znak stanowiący desień
- (553) – znak ruchomy lub znak multimedialny
- (554) – znak przestrzenny
- (555) – znak holograficzny
- (556) – znak dźwiękowy
- (558) – znak składający się z koloru lub zestawienia kolorów
- (559) – znak inny
- (571) – opis znaku
- (551) – wskazanie kategorii znaku towarowego lub udzielonego prawa, jeżeli dotyczy wspólnego prawa ochronnego, wspólnego znaku towarowego albo znaku towarowego gwarancyjnego
- (581) – data notyfikacji
- (732) – nazwisko i imię lub nazwę uprawnionego, jego miejsce zamieszkania lub siedzibę oraz kod kraju

### PRAWA OCHRONNE NA ZNAKI TOWAROWE

#### UDZIELONE PRAWA

(od nr 364 577 do nr 364 759)

(111) **364577**                      (220) 2022 12 09                      (210) 550154  
 (151) 2023 05 30                      (441) 2023 02 06  
 (732) RMG GYM SPÓŁKA Z OGRANICZONĄ  
 ODPOWIEDZIALNOŚCIĄ, Warszawa (PL)  
 (540) (znak słowno-graficzny)  
 (540) RMG GYM  
 (540)



(591) czarny, żółty, biały  
 (531) 26.05.01, 26.05.22, 27.05.01, 27.05.17, 29.01.13  
 (510), (511) **5** Suplementy diety z białek serwatkowych, Suplementy diety z drożdży piwowskich, Suplementy diety zawierające alginiany, Suplementy diety zawierające białko, Suplementy diety zawierające drożdże, Suplementy diety zawierające enzymy, Suplementy diety zawierające glukozę, Suplementy diety zawierające kazeinę, Suplementy diety zawierające kiełki pszenicy, Suplementy diety zawierające lecytynę, Suplementy diety zawierające mleczko pszczele, Suplementy diety zawierające olej lniany, Suplementy diety zawie-

rające propolis, Suplementy diety zawierające pyłek kwiatowy, Suplementy diety zawierające siemię lniane, Suplementy diety ze sproszkowanymi jagodami acai, Suplementy witaminowe w postaci plastrów, Tabletki wspomagające odchudzanie, **9** Interfejsy komputerowe, Inteligentne bransoletki (przysłownie pomiarowe), Inteligentne pierścionki, Interaktywne tablice elektroniczne, Interaktywne terminale z ekranami dotykowymi, Kodowane identyfikacyjne bransoletki magnetyczne, Kodowane karty magnetyczne, Kodowane karty-kłucze, Neony reklamowe, Ochraniacze głowy do uprawiania sportu, Ochraniacze na ekrany telefonów komórkowych, Pliki graficzne do pobierania, Pliki muzyczne do pobierania, Programy komputerowe (oprogramowanie do pobrania), Programy komputerowe nagrane, Programy sterujące komputerowe, nagrane, **10** Analizatory składu ciała, Odzież kompresyjna, **32** Napoje bezalkoholowe, Napoje bezalkoholowe na bazie aloesu, Napoje bezalkoholowe na bazie miodu, Napoje bezalkoholowe na bazie suszonych owoców, Napoje bezalkoholowe o smaku herbaty, Napoje bezalkoholowe o smaku kawy, Napoje energetyzujące, Napoje gazowane (proszek do wytwarzania-), Napoje izotoniczne, Napoje na bazie owoców lub warzyw, Napoje na bazie ryżu, inne niż substytuty mleka, Napoje na bazie soi, inne niż substytuty mleka, Napoje serwatkowe, Napoje sportowe wzbogacone proteinami, **35** Administrowanie programami lojalności konsumenta, Agencje reklamowe, Aktualizacja i utrzymywanie danych w komputerowych bazach danych, Aktualizacja i utrzymywanie informacji w rejestrach, Analizy kosztów, Audyt działalności gospodarczej, Audyt finansowy, Badania biznesowe, Badania dotyczące działalności gospodarczej, Badania rynkowe, Badania w zakresie biznesu, Bezpośrednia reklama pocztowa, Doradztwo w dziedzinie strategii komunikacyjnych public relations, Doradztwo w dziedzinie strategii komunikacyjnych w reklamie, Doradztwo w zakresie organizacji działalności gospodarczej, Doradztwo w zakresie organizowania i prowadzenia działalności gospodarczej, Doradztwo w zakresie zarządzania biznesem, Doradztwo w zakresie zarządzania persone-

lem, Dostarczanie informacji dotyczących kontaktów handlowych i biznesowych, Handlowe informacje i porady udzielane konsumentom w wyborze towarów i usług, Indeksowanie stron internetowych w celach handlowych lub reklamowych, Informacja o działalności gospodarczej, Kolportaż próbek, Pozyskiwanie danych do komputerowych baz danych, Komputerowe zarządzanie plikami, Marketing opierający się na współpracy z influencerem [influencer marketing], Marketing ukierunkowany, Marketing w ramach wydawania oprogramowania, Negocjowanie i rozliczanie transakcji handlowych dla osób trzecich, Negocjowanie umów biznesowych dla osób trzecich, Obróbka tekstów, Optymalizacja stron internetowych, Optymalizacja wyszukiwarek do celów promocji dodatkowej, Organizacja wydarzeń komercyjnych, Outsourcing [doradztwo biznesowe], Pokazy towarów, Pomoc w zarządzaniu działalnością gospodarczą, Prezentowanie produktów w mediach dla celów sprzedaży detalicznej, Produkcja filmów reklamowych, Profilowanie konsumentów do celów komercyjnych lub marketingowych, Promocja sprzedaży dla osób trzecich, Promocja towarów przy pomocy influencerów, Promowanie towarów i usług w formie sponsorowania wydarzeń sportowych, Przygotowanie listy płac, Przygotowywanie badań dotyczących rentowności przedsiębiorstw, Publikowanie tekstów reklamowych, Rejestracja komunikatów pisemnych i danych, Reklama, Reklama korespondencyjna, Reklama online za pośrednictwem sieci komputerowej, Reklama typu „płać za kliknięcie”, Reklama zewnętrzna, Reklamy radiowe, Reklamy telewizyjne, Rekrutacja personelu, Rozpowszechnianie reklam, Rozwijanie koncepcji reklamowych, Sporządzanie indeksów informacji do celów handlowych lub reklamowych, Sporządzanie wyciągów z konta, Statystyczne zestawienia, Systematyzacja danych w komputerowych bazach danych, Telefoniczne udzielanie informacji [dla nieobecnych abonentów], Telemarketing, Transkrypcja wiadomości [prace biurowe], Tworzenie tekstów reklamowych, Uaktualnianie materiałów reklamowych, Udostępnianie informacji o działalności gospodarczej za pośrednictwem strony internetowej, Usługi doradcze w zarządzaniu działalnością gospodarczą, Usługi doradztwa w zakresie działalności gospodarczej, Usługi ekspertów w zakresie efektywności biznesowej, Usługi marketingowe, Usługi menedżerskie dla sportowców, **41** Kształcenie praktyczne [pokazy], Kultura fizyczna, Organizacja i przeprowadzanie wydarzeń sportowych, Organizowanie i prowadzenie warsztatów [szkolenie], Organizowanie imprez w celach rozrywkowych, Organizowanie konkursów [edukacja lub rozrywka], Organizowanie zawodów sportowych, Prowadzenie zajęć fitness, Przekazywanie know-how [szkolenia], Przekazywanie wiedzy biznesowej i know-how [szkolenie], Publikowanie tekstów, innych niż teksty reklamowe, Sport (wypożyczenie sprzętu-) [z wyjątkiem pojazdów], Tworzenie podcastów, Udostępnianie filmów online nie do pobrania, Udostępnianie obiektów i sprzętu rekreacyjnego, Udostępnianie obiektów i sprzętu sportowego, Udostępnianie publikacji elektronicznych [nie do pobrania], Usługi klubów zdrowia [zdrowie i ćwiczenia fizyczne], Usługi oceny w zakresie sprawności fizycznej do celów szkoleniowych, Usługi rozrywkowe, Usługi trenera osobistego [trening sprawności fizycznej], Usługi trenerskie, Wynajmowanie obiektów sportowych, **42** Aktualizowanie oprogramowania komputerowego, Dostarczanie informacji o technologii komputerowej i programowaniu za pośrednictwem strony internetowej, Monitoring systemów komputerowych przy użyciu dostępu zdalnego, Monitorowanie systemów komputerowych w celu wykrywania awarii, Monitorowanie systemów komputerowych w celu wykrywania nieautoryzowanego dostępu lub naruszeń bezpieczeństwa danych, Świadczenie usług dotyczących uwierzytelniania użytkowników przy użyciu technologii jednorazowego logowania dla aplikacji online, Usługi w zakresie projektowania logo.

(111) **364578** (220) 2022 12 14 (210) 550349  
 (151) 2023 05 22 (441) 2023 01 23  
 (732) SYRENA REAL ESTATE SPÓŁKA Z OGRANICZONĄ  
 ODPOWIEDZIALNOŚCIĄ SPÓŁKA JAWNA, Warszawa (PL)  
 (540) (znak słowny)  
 (540) Habitu  
 (510), (511) **36** Usługi wynajmu mieszkań, Organizowanie wynajmu mieszkań, Agencja wynajmu zakwaterowania [mieszkania], Usługi agencji nieruchomości w zakresie wynajmu budynków, Usługi agencyjne lub pośrednictwo w zakresie wynajmu budynków, Wynajem nieruchomości, Wynajem budynków, Wynajem pomieszczeń biurowych, Wynajem zakwaterowania [mieszkania], Wynajem biur

do coworkingu, Dzierżawa i wynajem pomieszczeń handlowych, Wynajem i dzierżawa zakwaterowania stałego, Wynajem mieszkań, studio i pokoi, **43** Tymczasowe zakwaterowanie, Usługi obiektów gościnnych [zakwaterowanie], Organizowanie zakwaterowania tymczasowego, Usługi biur zakwaterowania, Zapewnianie umeblowanego zakwaterowania tymczasowego, Usługi w zakresie zakwaterowania, Usługi rezerwacji zakwaterowania [time share], Usługi w zakresie rezerwacji zakwaterowania, Wynajem pokoi jako tymczasowego zakwaterowania, Wynajmowanie zakwaterowania na pobyt czasowy, Rezerwacja zakwaterowania tymczasowego za pośrednictwem Internetu, Zapewnianie zakwaterowania tymczasowego w domach i mieszkaniach, Hotele, hostele i pensjonaty, zakwaterowanie wakacyjne i turystyczne, Organizowanie zakwaterowania wakacyjnego, Organizowanie zakwaterowania dla turystów, Rezerwacja zakwaterowania dla turystów, Organizowanie zakwaterowania w hotelach, Organizowanie zakwaterowania dla wczasowiczów, Biura zakwaterowania [hotele, pensjonaty], Usługi w zakresie zakwaterowania wakacyjnego, Zapewnianie zakwaterowania tymczasowego w mieszkaniach wakacyjnych, Zapewnianie zakwaterowania w hotelach i motelach, Usługi w zakresie zakwaterowania w hotelach, Usługi w zakresie rezerwacji zakwaterowania w hotelach, Usługi agencji w zakresie rezerwacji zakwaterowania w hotelach, Usługi agencji w zakresie rezerwowania tymczasowego zakwaterowania, Usługi agencji w zakresie rezerwacji zakwaterowania [time share], Udzielanie informacji dotyczących rezerwacji zakwaterowania, Udostępnianie informacji na temat zakwaterowania przez Internet.

(111) **364579** (220) 2022 12 14 (210) 550332  
 (151) 2023 05 09 (441) 2023 01 16  
 (732) SYRENA REAL ESTATE SPÓŁKA Z OGRANICZONĄ  
 ODPOWIEDZIALNOŚCIĄ SPÓŁKA JAWNA, Warszawa (PL)  
 (540) (znak słowno-graficzny)  
 (540) H  
 (540)

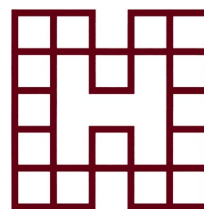

(591) ciemnofioletowy, biały  
 (531) 26.04.01, 26.04.09, 26.05.18, 27.05.01, 27.05.21, 29.01.12  
 (510), (511) **36** Usługi wynajmu mieszkań, Organizowanie wynajmu mieszkań, Agencja wynajmu zakwaterowania [mieszkania], Usługi agencji nieruchomości w zakresie wynajmu budynków, Usługi agencyjne lub pośrednictwo w zakresie wynajmu budynków, Wynajem nieruchomości, Wynajem budynków, Wynajem pomieszczeń biurowych, Wynajem zakwaterowania [mieszkania], Wynajem biur do coworkingu, Dzierżawa i wynajem pomieszczeń handlowych, Wynajem i dzierżawa zakwaterowania stałego, Wynajem mieszkań, studio i pokoi, **43** Tymczasowe zakwaterowanie, Usługi obiektów gościnnych [zakwaterowanie], Organizowanie zakwaterowania tymczasowego, Usługi biur zakwaterowania, Zapewnianie umeblowanego zakwaterowania tymczasowego, Usługi w zakresie zakwaterowania, Usługi rezerwacji zakwaterowania [time share], Usługi w zakresie rezerwacji zakwaterowania, Wynajem pokoi jako tymczasowego zakwaterowania, Wynajmowanie zakwaterowania na pobyt czasowy, Rezerwacja zakwaterowania tymczasowego za pośrednictwem Internetu, Zapewnianie zakwaterowania tymczasowego w domach i mieszkaniach, Hotele, hostele i pensjonaty, zakwaterowanie wakacyjne i turystyczne, Organizowanie zakwaterowania wakacyjnego, Organizowanie zakwaterowania dla turystów, Rezerwacja zakwaterowania dla turystów, Organizowanie zakwaterowania w hotelach, Organizowanie zakwaterowania dla wczasowiczów, Biura zakwaterowania [hotele, pensjonaty], Usługi w zakresie zakwaterowania wakacyjnego, Zapewnianie zakwaterowania tymczasowego w mieszkaniach wakacyjnych, Zapewnianie zakwaterowania w hotelach i motelach, Usługi w zakresie zakwaterowania w hotelach, Usługi w zakresie rezerwacji zakwaterowania w hotelach, Usługi agencji w zakresie rezerwacji zakwaterowania w hotelach, Usługi agencji w zakresie rezerwowania tymczasowego zakwaterowania, Usługi agencji w zakresie rezerwa-



cji zakwaterowania [time share], Udzielanie informacji dotyczących rezerwacji zakwaterowania, Udostępnianie informacji na temat zakwaterowania przez Internet.

(111) **364580** (220) 2022 09 13 (210) 547100  
 (151) 2023 04 25 (441) 2022 12 27  
 (732) LISOWSKA EDYTA, Siemianowice Śląskie (PL)  
 (540) (znak słowno-graficzny)  
 (540) do that  
 (540)



(531) 27.05.01  
 (510), (511) **16** Publikacje reklamowe, Publikacje promocyjne, **35** Usługi reklamowe i promocyjne, Reklama i usługi reklamowe, Usługi reklamowe, marketingowe i promocyjne, Usługi reklamowe, Agencje reklamowe, Produkcja reklam, Usługi w zakresie promocji, Opracowywanie kampanii promocyjnych, Dystrybucja materiałów promocyjnych.

(111) **364581** (220) 2023 03 09 (210) 553385  
 (151) 2023 08 17 (441) 2023 04 11  
 (732) MRI-LAB SPÓŁKA Z OGRANICZONĄ ODPOWIEDZIALNOŚCIĄ, Lublin (PL)  
 (540) (znak słowno-graficzny)  
 (540) MRI-Lab CENTRUM MEDYCZNE  
 (540)



(591) zielony, niebieski, jasnoniebieski, granatowy  
 (531) 24.13.17, 26.02.01, 26.11.01, 27.05.01, 29.01.14  
 (510), (511) **42** Analizy chemiczne, Badania bakteriologiczne, Badania i analizy bakteriologiczne, Badania i testy bakteriologiczne, Konsultacje i badania bakteriologiczne, Badania biologiczne, Badania chemiczne, Badania naukowe z zakresu genetyki, Hodowla komórek do celów badań naukowych, Medyczne badania naukowe, Próby kliniczne, Usługi chemiczne, Usługi świadczone przez laboratoria naukowe, Medyczne usługi laboratoryjne, Badania w dziedzinie stomatologii, Usługi laboratoryjne w zakresie testowania analitycznego, **44** Badania lekarskie do celów zwolnienia z kwarantanny, Badania przesiewowe, Diagnozowanie zaburzeń przetwarzania wzrokowego, Doradztwo w zakresie żywienia i odżywiania, Leczenie z zastosowaniem komórek uzyskanych w drodze hodowli, Ośrodki zdrowia, Pomoc medyczna, Porady w zakresie farmakologii, Usługi analiz medycznych do celów diagnostycznych i leczniczych świadczone przez laboratoria medyczne, Usługi badań przesiewowych w kierunku nadpobudliwości psychoruchowej z deficytem uwagi (ADHD), Usługi badań przesiewowych w kierunku zaburzeń koncentracji (ADD), Usługi medycyny alternatywnej, Usługi medyczne, Usługi medyczne do celów diagnostyki chorób ciała człowieka, Usługi oceny zdrowia, Usługi medyczne w zakresie oceny stanu zdrowia, Usługi telemedyczne, Usługi terapeutyczne, Usługi w zakresie medycyny regeneracyjnej, Usługi w zakresie szczepień, Usługi związane z bankami tkanek ludzkich, Wypożyczanie sprzętu medycznego, Wypożyczanie sprzętu medycznego i służącego ochronie zdrowia, Zdalne monitorowanie danych medycznych do diagnozowania medycznego i leczenia, Obrazowanie rentgenowskie do celów medycznych, Usługi rentgenowskie, Badania rentgenowskie w celach medycznych, Usługi badania wzroku [zakłady optyczne], Usługi laserowej korekty wzroku, Usługi przesiewowych badań wzroku, Opieka medyczna i zdrowotna, Poradnictwo medyczne, Usługi opieki medycznej, Usługi okulistyczne, Pomoc stomatologiczna, Stomatologia kosmetyczna, Usługi mobilnej opieki stomatologicznej, Usługi stomatologiczne w zakresie leczenia kanałowego, Usługi stomatologiczne w zakresie chirurgii implantacyjnej, Doradztwo dietetyczne, Doradztwo w zakresie diety i odżywiania, Poradnictwo

dietetyczne, Udzielanie informacji na temat poradnictwa dietetycznego i żywieniowego, Usługi dietetyków, Usługi doradcze w zakresie diety, Usługi doradztwa dietetycznego [medyczne], Usługi świadczone przez dietetyków, Usługi w zakresie medycyny sportowej, Leczenie zwichnięć stawów, skręceń, złamań kości lub podobnych urazów (judo-seifuku), Usługi ultrasonograficzne dla celów medycznych, Interpretacja sygnałów elektrokardiograficznych, Fizjoterapia, Usługi elektroterapii dla fizjoterapii, Usługi fizjoterapii, Zapewnianie zaplecza medycznego podczas imprez sportowych, Usługi pracowni biomechaniki, usługi pracowni EEG (elektroencefalografii), Usługi pracowni EKG (elektrokardiografii), Usług pracowni MR (rezonans magnetyczny).

(111) **364582** (220) 2022 12 28 (210) 550778  
 (151) 2023 06 21 (441) 2023 02 27  
 (732) SOBIK ZAKŁAD PRODUKCYJNY SPÓŁKA JAWNA, Bielsko-Biała (PL)  
 (540) (znak słowno-graficzny)  
 (540) MASŁO EXTRA Zawartość tłuszczu 83% Sobik GWARANCJA JAKOŚCI  
 (540)



(591) czerwony, żółty, czarny, biały  
 (531) 03.04.02, 26.01.15, 27.05.01, 29.01.14  
 (510), (511) **29** Oleje i tłuszcze jadalne, Masło.

(111) **364583** (220) 2022 12 28 (210) 550779  
 (151) 2023 06 21 (441) 2023 02 27  
 (732) SOBIK ZAKŁAD PRODUKCYJNY SPÓŁKA JAWNA, Bielsko-Biała (PL)  
 (554) (znak przestrzenny)  
 (540) MASŁO EXTRA Zawartość tłuszczu 83% Sobik GWARANCJA JAKOŚCI  
 (540)



(591) żółty, czerwony, czarny, biały  
 (531) 03.04.02, 26.01.15, 27.05.01, 29.01.14, 26.15.09  
 (510), (511) **29** Oleje i tłuszcze jadalne, Masło.

(111) **364584** (220) 2022 12 28 (210) 550787  
 (151) 2023 05 10 (441) 2023 01 23  
 (732) Capital Grille Holdings, Inc., Orlando (US)  
 (540) (znak słowno-graficzny)  
 (540) THE CAPITAL GRILLE  
 (540)



(531) 26.11.03, 26.04.18, 27.05.01  
 (510), (511) **43** Usługi barowe, Stołówki, Obsługa gastronomiczna z własnym zapleczem, produktami i transportem, Usługi restauracyjne, Bary szybkiej obsługi [snack-bary], Usługi restauracji sprzedających posiłki na wynos.

(111) **364585** (220) 2022 12 28 (210) 550807  
 (151) 2023 05 16 (441) 2023 01 30  
 (732) DĄBROWSKA JOANNA STUDIO FLORYSTYCZNE KWIATY I JA,  
 Brodnica (PL)  
 (540) (znak słowno-graficzny)  
 (540) KwiaTY i JA STUDIO FLORYSTYCZNE  
 (540)



(591) czerwony, biały, czarny  
 (531) 29.01.13, 27.05.01, 27.05.05, 27.05.24  
 (510), (511) **44** Kwaciarstwo, Pielęgnacja ogrodów lub rabat kwiatowych, Uprawa roślin, Ogrodnictwo, Usługi rolnicze, ogrodnicze i leśne, Wysiew nasion.

(111) **364586** (220) 2022 12 29 (210) 550857  
 (151) 2023 05 10 (441) 2023 01 23  
 (732) CJ ENM Co., Ltd., Seul (KR)  
 (540) (znak słowny)  
 (540) MNET PLUS  
 (510), (511) **38** Transmisja strumieniowa cyfrowych treści medialnych dla osób trzecich, Usługi transmisji strumieniowej wideo, Świadczenie usług transmisji strumieniowej filmów, muzyki, wideo, gier i treści multimedialnych, Transmisja strumieniowa gier elektronicznych w internecie, Transmisja elektroniczna filmów, muzyki, video, gier i treści multimedialnych, Transmisja cyfrowej muzyki, Zapewnianie dostępu do witryn internetowych, Transmisja treści rzeczywistości wirtualnej za pośrednictwem Internetu, Zapewnianie dostępu do multimedialnych treści online, Zapewnianie dostępu do witryn społecznościowych w Internecie, Usługi transmisji na żądanie w zakresie danych, audio, wideo, gier i treści multimedialnych, Udostępnianie internetowych pokojów rozmów [chatroomów], Zapewnianie dostępu do wirtualnych społeczności online za pośrednictwem Internetu i sieci komórkowej, Nadawanie programów za pośrednictwem globalnej sieci komputerowej, Nadawanie bezprzewodowe, Usługi transmisji kablowej, Zapewnianie informacji o nadaniach za pośrednictwem Internetu, Usługi transmisji wideo na żądanie, Zapewnianie dostępu do komputerowych baz danych w zakresie sieci społecznościowych i przedstawiania osób.

(111) **364587** (220) 2023 01 16 (210) 551403  
 (151) 2023 05 31 (441) 2023 02 13  
 (732) PROGLINE SPÓŁKA Z OGRANICZONĄ  
 ODPOWIEDZIALNOŚCIĄ, Warszawa (PL)  
 (540) (znak słowno-graficzny)  
 (540) ManiMe  
 (540)

**ManiMe**

(591) czarny, czerwony  
 (531) 02.09.01, 27.05.01, 29.01.12  
 (510), (511) **3** Środki do usuwania skórek wokół paznokci, Kosmetyczne preparaty fryzjerskie, Balsam do włosów, Balsamy do włosów, Balsamy do wygładzania i prostowania włosów, Farby do włosów, Kosmetyczne płyny do włosów, Kosmetyki do włosów, Kredy do włosów, Krem do włosów, Kremy do pielęgnacji włosów, Kremy do włosów, Kremy ochronne do włosów, Kremy pielęgnacyjne do włosów, Lakier do włosów, Lakiery do układania włosów, Lakiery do włosów, Maseczki do stylizacji włosów, Maseczki do włosów, Maskara do włosów, Maski do pielęgnacji włosów, Neutralizatory do włosów, Nielecniczne płyny do włosów, Nielecniczne preparaty do pielęgnacji włosów do celów kosmetycznych, Nielecniczne szampony do włosów, Odżywczy wosk do włosów, Odżywka do włosów dla dzieci, Odżywki do włosów, Odżywki do włosów w kostce, Odżywki nawilżające do włosów, Odżywki pielęgnacyjne do włosów, Olejek do układania włosów, Olejek do włosów, Olejki do odżywiania włosów, Olejki do włosów, Olejki kąpielowe do pielęgnacji włosów, Opakowania uzupełniające do dozowników,

zawierające produkty do utrwalania włosów, Pasta do stylizacji włosów, Pianka do włosów, Pianki do stylizacji włosów, Pianki do włosów, Pianki ochronne do włosów, Pianki [przybory toaletowe] do stylizacji włosów, Płukanki do włosów [do użytku kosmetycznego], Płukanki do włosów [szampon z odżywką], Płyny do ondulacji włosów, Płyny do pielęgnacji włosów, Płyny do stylizacji włosów, Płyny do układania włosów, Płyny do włosów, Płyny do włosów i ciała, Płyny koloryzujące do włosów, Płyny ochronne do włosów, Płyny pielęgnacyjne do włosów, Pomady do włosów, Preparaty do barwienia włosów, Preparaty do falowania i kręcenia włosów, Preparaty do koloryzacji włosów, Preparaty do kręcenia włosów, Preparaty do kuracji włosów, Preparaty do mycia włosów, Preparaty do neutralizacji włosów, Preparaty do ochrony włosów przed słońcem, Preparaty do pielęgnacji włosów, Preparaty do pielęgnacji włosów, nie do celów medycznych, Preparaty do prostowania włosów, Preparaty do rozjaśniania włosów, Preparaty do skręcania włosów, Preparaty do układania włosów, Preparaty do układania włosów o długotrwałym działaniu [texturizer], Preparaty do włosów, Preparaty kosmetyczne do włosów i skóry głowy, Preparaty kosmetyczne do włosów, Preparaty nablyszczające do włosów, Preparaty odżywcze do włosów, Produkty do ochrony farbowanych włosów, Produkty do pielęgnacji farbowanych włosów, Produkty do układania włosów dla mężczyzn, Produkty do usuwania farby z włosów, Produkty do wysuszania włosów do użytku kosmetycznego, Produkty do zapobiegania wypadaniu włosów do użytku kosmetycznego, Produkty utrwalające do włosów, Proszek do mycia włosów, Pudry do włosów, Rozjaśniacze do włosów, Serum do pielęgnacji włosów, Serum do układania włosów, Serum do włosów, Środki do nawilżenia włosów, Środki do pielęgnacji włosów, Środki rozjaśniające do włosów, Środki zmiękczające do włosów, Szampon do włosów, Szampony do włosów, Szampony do włosów dla ludzi, Szampony z odżywką do włosów, Tonik do włosów, Tonik do włosów [nielecniczy], Toniki do włosów, Woda utleniona do włosów, Wosk do włosów, Woski do układania włosów, Żele do stylizacji włosów, Żele do włosów, Żele ochronne do włosów, Żele w sprayu do układania włosów, Preparaty do pedicure, Pasty do pasków do ostrzenia brzozy, Maseczki do stóp do pielęgnacji skóry, Nielecniczne preparaty do pielęgnacji stóp, Baza podkładowa do paznokci [kosmetyki], Brokat do paznokci, Emalia do paznokci, Emalie do paznokci, Emulsje do wzmocnienia paznokci, Kalkomanie do ozdabiania paznokci, Klej do utwardzania paznokci, Kleje do mocowania sztucznych paznokci, Kleje do przymocowywania sztucznych paznokci, Kleje do sztucznych rzęs, włosów i paznokci, Kosmetyki do paznokci, Krem do skórek wokół paznokci, Kremy do paznokci, Lakier do paznokci do celów kosmetycznych, Lakiery do paznokci, Lakiery do paznokci w pisaku, Lakiery nawierzchniowe do paznokci, Materiały na powłoki do paznokci u rąk, Naklejane ozdoby do paznokci, Odżywki do paznokci, Odżywki do skórek wokół paznokci, Odżywki utwardzające do paznokci [kosmetyki], Olejek do skórek wokół paznokci, Opatrunki do rekonstrukcji paznokci, Paznokci (lakiery do-), Paznokci (preparaty do polerowania-), Podkłady do lakierów do paznokci, Podkłady do paznokci [kosmetyki], Powłoki do nadawania kształtu paznokciom u rąk, Preparaty do kuracji paznokci, Preparaty do pielęgnacji paznokci, Preparaty do pielęgnacji skóry, oczu i paznokci, Preparaty do wzmocnienia paznokci, Preparaty kosmetyczne do przyspieszenia schnięcia lakieru na paznokciach, Preparaty kosmetyczne do pielęgnacji paznokci, Proszek do polerowania paznokci, Proszki do nadawania kształtu sztucznych paznokciom, Rozjaśniacze do paznokci, Środki do usuwania paznokci żelowych, Sztuczne paznokcie, Sztuczne paznokcie do celów kosmetycznych, Sztuczne paznokcie do stóp, Sztuczne paznokcie wykonane z metali szlachetnych, Utwardzacze do paznokci, Żel do paznokci, Zmywacze do paznokci, Zmywacze do paznokci [kosmetyki], Zmywacze do paznokci w sztyfcie, Zmywacze lakieru do paznokci [kosmetyki], **8** Nożyczki, Nożyczki do paznokci, Nożyczki do skórek wokół paznokci, Nożyczki do włosów, Nożyczki fryzjerskie, Nożyczki kieszonkowe, Cążki do obcinania paznokci, Cążki do obcinania paznokci [narzędzia ręczne], Cążki do paznokci, Cążki do skórek, Pęsety, Pęsety do depilacji, Pęsety do sztucznych rzęs, Szczypce, Narzędzia do odpychania skórek, Przyrządy do usuwania skórek, Nielektryczne trymery do brwi, Przyrządy ręczne do kosmetycznej pielęgnacji brwi, Elektryczne maszyny do strzyżenia włosów, Elektryczne maszyny do strzyżenia włosów do użytku osobistego [ręczne], Maszyny do przycinania włosów w nosie, Maszyny do strzyżenia włosów do użytku osobistego, elektryczne i nielektryczne, Maszyny do strzyżenia włosów, elektryczne i na baterie, Maszyny do strzyżenia włosów, nielektryczne, Maszyny do strzyżenia włosów, Nielektryczne ręczne przyrządy do kręcenia

włosów, Przybory do obcinania i usuwania włosów, Przybory do układania włosów, Przybory ręczne do kręcenia włosów, Ręczne maszyny do strzyżenia włosów, Ręczne urządzenia do karbowania włosów, Urządzenia do karbowania włosów [karbownice], Przybory do manicure i pedicure, Zestawy do pedicure, Elektryczne zestawy do pedicure, Brzytwy, Brzytwy jednorazowe, Brzytwy japońskie, Brzytwy elektryczne, Etui na maszyny do golenia, Pilniki do paznokci, Pilniki do paznokci, elektryczne, Pilniki do paznokci nieelektryczne, Pilniki do stóp, Tarki do usuwania zrogowaceń, Tarniki, tarki [narzędzia ręczne], Ostrzenie (osetki do-), Ostrzenie (przyrządy do-), ręczne, Narzędzia ręczne do użytku przy kosmetycznych zabiegach pielęgnacyjnych, **21** Grzebienie do włosów, Szczotki do włosów, **26** Spinki do włosów, Spinki [klamerki] do włosów, Spinki [wsuwki] do włosów, Sprężynki [akcesoria do włosów], Sprężynki do włosów [akcesoria do włosów], Szpilki do kręcenia włosów, Szpilki do ozdabiania włosów, Szpilki do układania włosów, Szpilki do włosów, Szpilki i wsuwki do włosów, Wałki do włosów, Wałki do włosów, elektryczne, inne niż przyrządy ręczne, Wałki do włosów, elektryczne lub nieelektryczne, inne niż przyrządy ręczne, Wałki do włosów nieelektryczne, Wsuwki do kręcenia włosów, Wsuwki do układania włosów w fale, Wsuwki do włosów, Wsuwki [spinki do włosów], **35** Usługi handlu detalicznego związane z preparatami do włosów, Usługi sprzedaży detalicznej świadczone online w zakresie artykułów kosmetycznych, Usługi sprzedaży detalicznej w związku z artykułami do czyszczenia, Usługi w zakresie detalicznej sprzedaży wysyłkowej artykułów kosmetycznych, Usługi sprzedaży detalicznej w związku ze sprzętem medycznym, Usługi sprzedaży detalicznej w związku z urządzeniami medycznymi, Usługi sprzedaży detalicznej w związku z walizkami, Usługi sprzedaży detalicznej w związku z torbami, Usługi sprzedaży detalicznej w związku z akcesoriami metalowymi, Usługi sprzedaży detalicznej w związku z przyborami toaletowymi, Usługi sprzedaży detalicznej w związku z preparatami do czyszczenia, Usługi sprzedaży detalicznej w związku z przyborami higienicznymi dla ludzi, Usługi sprzedaży detalicznej w związku z akcesoriami do pielęgnacji dla ludzi, Usługi sprzedaży hurtowej w związku z przyborami toaletowymi, Usługi sprzedaży hurtowej w związku z przyborami higienicznymi dla ludzi, Sprzedaż detaliczna lub hurtowa środków farmaceutycznych, weterynaryjnych i sanitarnych oraz zaopatrzenia medycznego, **37** Ostrzenie nożyczek, Ponowne ostrzenie nożyczek, Ostrzenie noży, **44** Usługi kształtowania brwi, Fryzjerskie (salony-), Męskie salony fryzjerskie, Salony fryzjerskie, Usługi fryzjerskie, Usługi salonu fryzjerskiego dla mężczyzn, Usługi salonu fryzjerskiego dla dzieci, Kuracje do włosów, Mycie włosów szamponem, Ścinanie włosów, Stylizacja, układanie włosów, Udzielanie informacji w dziedzinie stylizacji włosów, Usługi doradztwa w zakresie pielęgnacji włosów, Usługi farbowania włosów, Usługi kręcenia włosów, Usługi lecznicze związane z odrastaniem włosów, Usługi obcinania włosów, Usługi plecenia włosów w warkocze, Usługi prostowania włosów, Usługi rozjaśniania włosów, Usługi trwałej ondulacji włosów, Usługi w zakresie pielęgnacji włosów, Usługi w zakresie usuwania włosów, Zabiegi kosmetyczne dla włosów, Wypożyczanie urządzeń do układania włosów, Usługi manicure i pedicure, Usługi pedicure, Usługi pielęgnacji stóp, Usługi doradcze dotyczące przyrządów stomatologicznych, Wypożyczanie instrumentów stomatologicznych.

(111) **364588** (220) 2023 01 17 (210) 551446  
 (151) 2023 05 31 (441) 2023 02 13  
 (732) SKAWIAŃCZYK DAWID PAN ORZECH, Rabka-Zdrój (PL)  
 (540) (znak słowno-graficzny)  
 (540) Pan Orzech naturalnie zdrowe  
 (540)



(591) złoty, biały  
 (531) 09.03.01, 05.07.06, 26.01.04, 27.05.01, 29.01.12  
 (510), (511) **29** Chipsy bananowe, Chipsy jabłkowe, Chipsy owocowe, Chipsy sojowe, Chipsy o niskiej zawartości tłuszczu, Chipsy na bazie warzyw, Przekąski na bazie orzechów, Przekąski na bazie owoców,

Przekąski na bazie kokosu, Przekąski na bazie suszonych owoców, Chipsy warzywne, Mieszanki owoców suszonych, Mieszanki przekąsek składające się z przetworzonych owoców i przetworzonych orzechów, Mieszanki przekąsek składające się z suszonych owoców i orzechów przetworzonych, Daktyle, Daktyle, przetworzone, Imbir kandyzowany, Imbir, konserwowany, Jadalne nasiona słonecznika, Jądra orzechów włoskich, Kandyzowane orzeszki piniowe, Kandyzowane owoce, Kandyzowane przekąski owocowe, Migdały przetworzone, Migdały, przetworzone, Nasiona jadalne, Nasiona przetworzone, Nasiona, przetworzone, Nasiona słonecznika przetworzone, Orzechy aromatyzowane, Orzechy blanszowane, Orzechy glazurowane, Orzechy jadalne, Orzechy kandyzowane, Orzechy konserwowane, Orzechy laskowe, przetworzone, Orzechy łuskane, Orzechy pekan, przetworzone, Orzechy prażone, Orzechy preparowane, Orzechy przetworzone, Orzechy przyprawione, Orzechy solone, Orzechy suszone, Orzechy z przyprawami, Orzechy ziemne konserwowe, Orzechy ziemne przetworzone, Orzeszki arachidowe preparowane, Orzeszki arachidowe przetworzone, Orzeszki piniowe, przetworzone, Orzeszki ziemne w polewie miodowej, Owoce przetworzone, Prażone orzechy ziemne, Preparowane orzechy makadamia, Preparowane orzechy nerkowca, Preparowane orzechy pistacjowe, Preparowane orzechy torreja, Preparowane orzechy włoskie, Preparowane orzeszki piniowe, Produkty z suszonych owoców, Przetworzone migdały ziemne, Przetworzone nasiona dyni, Przetworzone morele, Przetworzone nasiona chia do jedzenia, Rodzynki, Rodzynki korynckie, Rośliny strączkowe przetworzone, Rozdrobnione ziarna sezamu, Śliwki suszone, Śliwki konserwowe, Solone orzechy nerkowca, Suche nasiona roślin strączkowych, Sułtani, Suszone daktyle, Suszone figi, Suszona żurawina, Suszona soja, Suszone borówki, Suszone orzechy, Suszone orzechy kokosowe, Suszone owoce, Suszone mango, Warzywa suszone, **30** Cukier, miód, melasa, Miód, Miód biologiczny do spożycia przez ludzi, Miód [do celów spożywczych], Miód manuka, Miód naturalny, Miód truflowy, Miód z kocanki, Miód ziołowy, Naturalny miód dojrzwały.

(111) **364589** (220) 2023 01 24 (210) 551701  
 (151) 2023 05 31 (441) 2023 02 13  
 (732) ZDANOWSKI ROBERT, Barcice Drwalewskie (PL)  
 (540) (znak słowno-graficzny)  
 (540) Biały Kruk  
 (540)



(591) pomarańczowy, biały  
 (531) 03.07.12, 26.01.03, 27.05.01, 29.01.12  
 (510), (511) **33** Wina, Wina musujące, Słodkie wina, Wina alkoholowe, Białe wina, Musujące białe wina, Musujące wina czerwone, Czerwone wina, Wina deserowe, Wina grzane, Grzane wina, Cydr, Cydr słodki, Cydr wytrawny, Napoje alkoholowe z owoców, Napoje alkoholowe zawierające owoce, Napoje na bazie wina, Owoce wina musujące, Likier, Miód pitny, Brandy, Wina naturalnie musujące, Wina niemusujące, Wina różowe, Wina stołowe, Wina wzmacniane, Wino alkoholizowane, Wino czerwone, Wino jeżynowe, Wino musujące, Wino owocowe, Wino winogronowe, Winogronowe wina musujące, Wiśniówka, Kirsz [alkohol na bazie wiśni], Gruszczyk [napój alkoholowy], Alkohole wysokoprocentowe [napoje].

(111) **364590** (220) 2023 01 31 (210) 551951  
 (151) 2023 06 21 (441) 2023 02 27  
 (732) CUDOTWÓRNA SPÓŁKA Z OGRANICZONĄ ODPOWIEDZIALNOŚCIĄ, Sosnowiec (PL)  
 (540) (znak słowny)  
 (540) Cudotwórnia  
 (510), (511) **28** Gry, Gry-łamiągłki, Gry quizowe, Gry towarzyskie na przyjęcia, **35** Organizacja wydarzeń komercyjnych, Usługi re-

klamowe, marketingowe i promocyjne, Prezentowanie towarów w mediach dla celów sprzedaży detalicznej, Promocja sprzedaży, Reklama, Reklama online za pośrednictwem sieci komputerowej, Rozpowszechnianie materiałów reklamowych, Organizowanie imprez, wystaw, targów i pokazów do celów handlowych, promocyjnych i reklamowych, Reklama i marketing, Usługi sprzedaży hurtowej, detalicznej, wysyłkowej oraz za pośrednictwem Internetu (sprzedaż on-line) towarów obejmujących: gry, gry-łamiągłówki, gry quizowe, gry towarzyskie na przyjęcia, **41** Organizowanie warsztatów, Organizowanie rozrywki, Organizowanie spektakli rozrywkowych, Organizowanie gier i konkursów, Organizowanie pokazów na żywo, Organizowanie spotkań z dziedziny edukacji, Organizowanie rozrywki wizualnej i muzycznej, Organizowanie konkursów w zakresie rozrywki, Organizowanie i prowadzenie spotkań w dziedzinie rozrywki, Organizowanie i prowadzenie spotkań w dziedzinie edukacji, Organizowanie imprez w celach kulturalnych, rozrywkowych i sportowych, Organizacja imprez rozrywkowych, Zapewnianie imprez rekreacyjnych, Planowanie specjalnych imprez, Organizowanie imprez muzycznych, Organizowanie imprez rekreacyjnych, Usługi organizowania quizów, Usługi gier online, Usługi rozrywkowe udostępniane dzięki strumieniom online, Gry oferowane w systemie on-line z sieci komputerowej, Prowadzenie zajęć, Prowadzenie warsztatów [szkolenia], Prowadzenie parków rozrywki, Prowadzenie imprez kulturalnych, Organizowanie i prowadzenie zawodów, Planowanie i przeprowadzanie imprez [rozrywka], Usługi rozrywkowe w postaci organizacji społecznych imprez rozrywkowych, Zapewnianie gier, Zapewnianie rozrywki online, Zapewnianie rozrywki na żywo, Escape room [rozrywka], Organizacja zajęć, Organizacja szkoleń, Organizacja imprez kulturalnych i artystycznych, Organizacja atrakcji na obozach letnich, Organizacja i przeprowadzanie aktywności rozrywkowych, Organizacja quizów, gier i zawodów.

(111) **364591** (220) 2023 01 31 (210) 551952  
 (151) 2023 06 21 (441) 2023 02 27  
 (732) CUDOTWÓRNIĄ SPÓŁKA Z OGRANICZONĄ  
 ODPOWIEDZIALNOŚCIĄ, Sosnowiec (PL)  
 (540) (znak słowno-graficzny)  
 (540) Cudotwórnia  
 (540)



(591) czarny, czerwony  
 (531) 13.01.17, 27.05.01, 29.01.12  
 (510), (511) **28** Gry, Gry-łamiągłówki, Gry quizowe, Gry towarzyskie na przyjęcia, **35** Organizacja wydarzeń komercyjnych, Usługi reklamowe, marketingowe i promocyjne, Prezentowanie towarów w mediach dla celów sprzedaży detalicznej, Promocja sprzedaży, Reklama, Reklama online za pośrednictwem sieci komputerowej, Rozpowszechnianie materiałów reklamowych, Organizowanie imprez, wystaw, targów i pokazów do celów handlowych, promocyjnych i reklamowych, Reklama i marketing, Usługi sprzedaży hurtowej, detalicznej, wysyłkowej oraz za pośrednictwem Internetu (sprzedaż on-line) towarów obejmujących: gry, gry-łamiągłówki, gry quizowe, gry towarzyskie na przyjęcia, **41** Organizowanie warsztatów, Organizowanie rozrywki, Organizowanie spektakli rozrywkowych, Organizowanie gier i konkursów, Organizowanie pokazów na żywo, Organizowanie spotkań z dziedziny edukacji, Organizowanie rozrywki wizualnej i muzycznej, Organizowanie konkursów w zakresie rozrywki, Organizowanie i prowadzenie spotkań w dziedzinie rozrywki, Organizowanie i prowadzenie spotkań w dziedzinie edukacji, Organizowanie imprez w celach kulturalnych, rozrywkowych i sportowych, Organizacja imprez rozrywkowych, Zapewnianie imprez rekreacyjnych, Planowanie specjalnych imprez, Organizowanie imprez muzycznych, Organizowanie imprez rekreacyjnych, Usługi organizowania quizów, Usługi gier online, Usługi rozrywkowe udostępniane dzięki strumieniom online, Gry oferowane w systemie on-line z sieci komputerowej, Prowadzenie zajęć, Prowadzenie warsztatów [szkolenia], Prowadzenie parków rozrywki, Prowadzenie imprez kulturalnych, Organizowanie i prowadzenie zawodów, Planowanie

i przeprowadzanie imprez [rozrywka], Usługi rozrywkowe w postaci organizacji społecznych imprez rozrywkowych, Zapewnianie gier, Zapewnianie rozrywki online, Zapewnianie rozrywki na żywo, Escape room [rozrywka], Organizacja zajęć, Organizacja szkoleń, Organizacja imprez kulturalnych i artystycznych, Organizacja atrakcji na obozach letnich, Organizacja i przeprowadzanie aktywności rozrywkowych, Organizacja quizów, gier i zawodów.

(111) **364592** (220) 2023 02 20 (210) 552603  
 (151) 2023 06 20 (441) 2023 03 06  
 (732) FAKTORONE SPÓŁKA AKCYJNA W RESTRUKTURYZACJI,  
 Warszawa (PL)  
 (540) (znak słowno-graficzny)  
 (540) faktorone  
 (540)



(531) 26.02.01, 26.02.12, 26.04.01, 26.04.05, 27.05.01, 27.05.19  
 (510), (511) **36** Agencje faktoringowe, Dostarczanie informacji dotyczących faktoringu długów, Faktoring, Faktoring długów, Faktoring dyskontowy, Faktoring eksportowy, Faktoring przedsiębiorstw finansowych, Ściąganie należności i faktoring, Usługi agencji faktoringowych, Usługi w zakresie faktoringu faktur, Usługi w zakresie faktoringu, Usługi w zakresie windykacji długu i faktoringu wierzytelności, Ubezpieczanie ryzyka kredytowego [factoring], Usługi finansowania, Usługi finansowe.

(111) **364593** (220) 2023 02 20 (210) 552604  
 (151) 2023 06 20 (441) 2023 03 06  
 (732) FAKTORONE SPÓŁKA AKCYJNA W RESTRUKTURYZACJI,  
 Warszawa (PL)  
 (540) (znak słowno-graficzny)  
 (540) faktorone  
 (540)



(531) 26.02.01, 26.02.12, 26.04.01, 26.04.05, 27.05.01, 27.05.19, 29.01.12  
 (510), (511) **36** Faktoring, Faktoring długów, Faktoring dyskontowy, Faktoring eksportowy, Faktoring przedsiębiorstw finansowych, Ściąganie należności i faktoring, Agencje faktoringowe, Dostarczanie informacji dotyczących faktoringu długów, Usługi agencji faktoringowych, Usługi w zakresie faktoringu faktur, Usługi w zakresie faktoringu, Usługi w zakresie windykacji długu i faktoringu wierzytelności, Ubezpieczanie ryzyka kredytowego [factoring], Analizy finansowe, Usługi finansowe, Usługi finansowania.

(111) **364594** (220) 2023 01 25 (210) 551759  
 (151) 2023 06 28 (441) 2023 03 13  
 (732) BRATEX DACHY MRZYGLÓD SPÓŁKA KOMANDYTOWA,  
 Dębica (PL)  
 (540) (znak słowno-graficzny)  
 (540) Struga Quattro  
 (540)

**Struga Quattro** »

(591) czarny, ciemnoczerwony  
 (531) 26.11.09, 26.11.12, 27.05.01, 29.01.12  
 (510), (511) **6** Metalowe systemy rynnowe i elementy do nich, Dachowe rynny metalowe, Rynny metalowe, Rynny aluminiowe, Rynny metalowe do zbierania wody deszczowej, Metalowe elementy łączące do rynien, Stalowe materiały budowlane, Wyroby ze stali, Rury ze stali nierdzewnej, Metalowe uchwyty rynnowe, Blacha, Klamry metalowe, Kolanka metalowe do rur, Metalowe konstrukcje, Metalowe pokrycia dachowe i osprzęt metalowy do nich, Metalowe materiały dachowe, Metalowe materiały budowlane, Metalowe rury spustowe.

(111) **364595** (220) 2023 01 26 (210) 551769  
 (151) 2023 06 29 (441) 2023 03 06  
 (732) DONIECKA WIOLETA, Sosnowiec (PL)  
 (540) (znak słowno-graficzny)  
 (540) ekspercka PRACOWNIA ANALIZ ŚRODOWISKA  
 (540)



(591) czarny, zielony, czerwony, niebieski  
 (531) 05.03.11, 05.03.13, 27.05.01, 29.01.14  
 (510), (511) **42** Badania środowiska, Pomiary środowiskowe, Ocena zagrożeń środowiskowych, Kompilacja informacji dotyczących środowiska, Testowanie zagrożenia hałasem środowiska, Usługi monitoringu środowiska naturalnego, Projektowanie budynków o kontrolowanym środowisku, Doradztwo w zakresie ochrony środowiska, Usługi doradcze dotyczące ochrony środowiska, Gromadzenie informacji dotyczących środowiska naturalnego, Monitoring środowiskowy obszarów składowania odpadów, Monitoring środowiskowy terenów utylizacji odpadów, Usługi konsultacyjne dotyczące planowania środowiskowego, Kompilacja informacji dotyczących warunków środowiskowych, Usługi konsultacyjne w zakresie środowiska naturalnego, Badania w zakresie ochrony środowiska naturalnego, Usługi doradcze w zakresie zanieczyszczenia środowiska, Badania naukowe z zakresu ochrony środowiska, Usługi inżynierskie w dziedzinie technologii środowiskowej, Zdalny monitoring powietrzny związany z badaniami środowiska, Testowanie wibracji w odniesieniu do środowiska naturalnego, Doradztwo techniczne w dziedzinie nauk o środowisku, Usługi w zakresie oceny oddziaływania na środowisko, Usługi w zakresie badań i kontroli środowiska naturalnego, Testowanie emisji spalin w odniesieniu do środowiska naturalnego, Pomiary parametrów środowiska wewnątrz struktur inżynierii wodno-ładowej, Monitorowanie wydarzeń mających wpływ na środowisko w obrębie budynków, Monitorowanie działań mających wpływ na środowisko w obrębie budynków, Usługi w zakresie badań środowiskowych w celu wykrywania zanieczyszczeń wody, Udostępnianie danych technologicznych na temat innowacji mających na uwadze ochronę środowiska, Udostępnianie informacji naukowych w dziedzinie zmiany klimatu.

(111) **364596** (220) 2023 01 30 (210) 551898  
 (151) 2023 06 21 (441) 2023 03 06  
 (732) MEDICINAE SPÓŁKA Z OGRANICZONĄ ODPOWIEDZIALNOŚCIĄ, Łódź (PL)  
 (540) (znak słowny)  
 (540) STRUCTUNOVA  
 (510), (511) **5** Leki dla ludzi, Suplementy diety dla ludzi, Zioła lecznicze, Dietetyczna żywność do celów medycznych, Preparaty farmaceutyczne, Zioła lecznicze suszone lub zakonserwowane.

(111) **364597** (220) 2023 01 31 (210) 551938  
 (151) 2023 06 28 (441) 2023 03 13  
 (732) GOŹDZICKI ADAM BAG-POL DYSTRYBUCJA, Pruszków (PL)  
 (540) (znak słowno-graficzny)  
 (540) POLSKIE ŁĄKI  
 (540)



(591) żółty, czarny  
 (531) 29.01.12, 27.05.01, 27.05.17, 27.05.24  
 (510), (511) **29** Mleko, Wyroby z mleka, Masło, Produkty masłopodobne, Serwatka, Sery, Ser homogenizowany, Desery z sera i owoców, Sery twarde, Sery topione, Sery pleśniowe, Mleko w proszku, Śmietana, Jogurty, Kefiry, Maślanka, Nabiał, Wyroby mleczarskie pozbawione składników pochodzenia zwierzęcego i odzwierzęcego,

Desery, Mleko zagęszczone, Napoje mleczne, Twarogi pozbawione składników pochodzenia zwierzęcego i odzwierzęcego, **35** Sprzedaż hurtowa i detaliczna wyrobów mleczarskich i serów, Sprzedaż hurtowa i detaliczna wyrobów mleczarskich i serów pozbawionych składników pochodzenia zwierzęcego i odzwierzęcego, Prowadzenie sklepów i hurtowni internetowych z wyrobami mleczarskimi i serami oraz wyrobami mleczarskimi i serami pozbawionymi składników pochodzenia zwierzęcego i odzwierzęcego.

(111) **364598** (220) 2023 01 31 (210) 551940  
 (151) 2023 06 21 (441) 2023 03 06  
 (732) ZAWISTOWSKI MATEUSZ GLITCH KIDS, Warszawa (PL)  
 (540) (znak słowny)

(540) INTERNAZIOMALE  
 (510), (511) **3** Kosmetyki i preparaty kosmetyczne, Kosmetyki nielecznicze i preparaty toaletowe, Kosmetyki do użytku osobistego, Kosmetyki do ozdabiania, Kosmetyki do makijażu, Kosmetyki do paznokci, Kosmetyki dla dzieci, Kosmetyki blokujące promieniowanie słoneczne, Kosmetyki do włosów, Preparaty do włosów, Szampony, Środki perfumeryjne i zapachowe, Perfumy, Preparaty kosmetyczne do pielęgnacji ciała, Kosmetyki do ciała, Kosmetyki w gotowych zestawach, Preparaty chemiczne do czyszczenia do użytku domowego, Preparaty wybielające do użytku domowego, Preparaty do mycia do użytku domowego, Preparaty do prania chemicznego, Płyn do prania, Proszki do prania, Środki do prania tkanin, Środki do płukania do prania, Pasty do obuwia, Środki do czyszczenia obuwia [preparaty], **5** Suplementy diety, Suplementy diety dla ludzi i zwierząt, Suplementy diety dla sportowców, Suplementy diety dla niemowląt, Suplementy diety do użytku medycznego, Suplementy diety do użytku dietetycznego, Suplementy diety o działaniu kosmetycznym, Suplementy diety do kontroli cholesterolu, Suplementy diety poprawiające kondycję i wytrzymałość, Suplementy diety sporządzone głównie z witamin, Suplementy diety sporządzone głównie z minerałów, Białkowe suplementy diety, Suplementy ziołowe, Suplementy prebiotyczne, Mineralne suplementy odżywcze, Przeciwutleniające suplementy diety, Suplementy diety z cynkiem, Suplementy diety zawierające enzymy, Suplementy diety z białkiem sojowym, **9** Muzyczne nagrania dźwiękowe, Muzyka cyfrowa do pobrania, Nagrania audio, w tym do pobrania, Nagrania cyfrowe, Nagrania dźwiękowe, w tym do pobrania, Nagrania muzyczne, Nagrania multimedialne, Nagrania muzyczne w postaci płyt, Nagrania wideo, w tym do pobrania, Nagrania wideo w postaci płyt, Nagrania wideo z muzyką, do pobrania, Oprogramowanie komputerowe, nagrane, Mobilne aplikacje, Aplikacje komputerowe do pobrania, Aplikacje do pobrania na smartfony, Oprogramowanie i aplikacje do urządzeń przenośnych, w tym do pobrania, Czasopisma elektroniczne, w tym do pobrania, Książki audio, w tym do pobrania, Książki elektroniczne, w tym do pobrania, Publikacje elektroniczne, w tym do pobrania, **18** Walizy, torby podróżne, torby i portfele, Parasole, Parasolki, Torby turystyczne, Torby plażowe, Torby gimnastyczne, Torby sportowe, Torby uniwersalne, Torby zakupowe, Torby na kółkach, Torby na obuwie, Torby na zakupy na kółkach, Torby na pas i na biodra [nerki], Duże, lekkie torby sportowe do noszenia na nadgarstku, Walizki biznesowe, Walizki skórzane, Skórzane walizki podróżne, Walizki na kółkach, Nosidełka kangurki niemowlęce, Nosidełka [plecak] do noszenia niemowląt, Nosidełka do noszenia niemowląt przez ramię, Nosidełka dla niemowląt do noszenia na ciele, Nosidełka dla zwierząt [torby], Portmonetki, Portmonetki skórzane, Portmonetki wielofunkcyjne, Skóra i imitacje skóry, Sztuczna skóra, Skóra syntetyczna, Skóra surowa lub półprzetworzona, **25** Odzież, Obuwie, Nakrycia głowy, Odzież męska, Odzież damska, Odzież dziecięca, Odzież dla niemowląt, Odzież codzienna, Odzież wierzchnia, Odzież sportowa, Odzież treningowa, Odzież do biegania, Odzież przeciwdeszczowa, Odzież skórzana, Odzież dżinsowa, Odzież z lateksu, Odzież skórzana dla motocyklistów, Odzież ciężowa, Bielizna, Bielizna męska, Bielizna damska, Bielizna dziecięca, Bielizna dla niemowląt, Obuwie męskie, Obuwie damskie, Obuwie dziecięce, Nakrycia głowy męskie, Nakrycia głowy damskie, Nakrycia głowy dziecięce, **35** Usługi w zakresie zarządzania biznesowego świadczone na rzecz wykonawców muzycznych, Zarządzenie biznesowe zespołami muzycznymi, Negocjowanie transakcji handlowych w zakresie działalności artystycznej, Negocjowanie i rozliczanie transakcji handlowych dla osób trzecich, Negocjowanie umów biznesowych dla osób trzecich, Negocjacje kontraktów reklamowych, Zarządzenie biznesowe lokalami gastronomicznymi,

w tym barami i pubami, Administrowanie i zarządzanie działalnością gospodarczą, Organizacja zarządzania działalnością gospodarczą, Pomoc w zarządzaniu, Doradztwo w zakresie zarządzania biznesem, Usługi marketingowe, Usługi reklamowe, promocyjne i public relations, Usługi handlu detalicznego online w zakresie muzyki i filmów nagranych oraz do pobrania, Merchandising, Usługi sprzedaży hurtowej i detalicznej następujących towarów: kosmetyki i preparaty kosmetyczne, preparaty chemiczne do czyszczenia do użytku domowego, preparaty wybielające do użytku domowego, preparaty do mycia do użytku domowego, preparaty do prania chemicznego, płyny do prania, proszki do prania, pasty do obuwia, środki do czyszczenia obuwia [preparaty], suplementy diety, suplementy diety dla ludzi i zwierząt, walizy, torby podróżne, torby i portfele, parasole, parasolki, portmonetki, nosidełka dla dzieci i niemowląt, nosidełka dla zwierząt, skóra i imitacje skóry, odzież, obuwie, nakrycia głowy, produkty i usługi cyfrowe, **41** Usługi rozrywkowe, Usługi zespołów muzycznych, Usługi rozrywkowe świadczone przez grupę muzyczną, Występy grup muzycznych na żywo, Przedstawienia muzyczne, Koncerty muzyczne, Widowiska muzyczne, Organizacja rozrywek muzycznych, Organizacja konkursów muzycznych, Obsługa koncertów muzycznych, Występy muzyczne i piosenkarskie, Reżyserowanie przedstawień muzycznych, Wynajem instrumentów muzycznych, Zarządzanie stroną artystyczną występów muzycznych, Produkcja muzyczna, Produkcja nagrań dźwiękowych i muzycznych, Montaż wideo, Produkcja nagrań wideo, Usługi w zakresie muzycznych studiów nagrań, Wypożyczanie nagrań muzycznych i fonograficznych, Publikowanie, Publikowanie tekstów muzycznych, Udostępnianie publikacji elektronicznych online z dziedziny muzyki, nie do pobrania, Udostępnianie filmów nie do pobrania, Usługi publikowania cyfrowych materiałów wideo, audio i rozrywki multimedialnej, Muzyczne usługi wydawnicze, Udostępnianie muzyki cyfrowej [nie do pobrania] w Internecie, w formie audio lub wideo, Usługi edukacyjne, Usługi edukacyjne w zakresie muzyki, Usługi edukacyjne w zakresie zarządzania i marketingu.

(111) **364599** (220) 2023 02 16 (210) 552520  
 (151) 2023 06 28 (441) 2023 03 13  
 (732) KOWALSKI ŁUKASZ KIDDYMATE, Nowy Tomyśl (PL)  
 (540) (znak słowno-graficzny)  
 (540) KiddyMate  
 (540)



*KiddyMate*

(591) biały, czarny, ciemnobrązowy, jasnobrązowy  
 (531) 03.01.06, 03.01.16, 03.01.24, 27.05.01, 29.01.14  
 (510), (511) **20** Meble dla dzieci, Skrzynki na zabawki, Pudełka na zabawki [meble], Podnóżki [taborety], Półki na książki, **28** Zabawki drewniane, Pojazdy [zabawki], Zabawki rozwojowe dla niemowląt, Klocki do budowy [zabawki], Zabawki przystosowane do celów edukacyjnych, Maty z puzzli piankowych [zabawki], Układanki [puzzle], Gry memory [gry pamięciowe], Domki dla lalek, Elementy wyposażenia domków dla lalek.

(111) **364600** (220) 2023 02 20 (210) 552640  
 (151) 2023 06 27 (441) 2023 03 13  
 (732) WĘGRZYN PAWEŁ STABICA, Olkusz (PL)  
 (540) (znak słowno-graficzny)  
 (540) stabica  
 (540)

**stabica**

(591) szary, pomarańczowy  
 (531) 27.05.01, 29.01.12, 26.13.25, 26.07.25, 26.03.01, 26.04.01, 26.04.04, 26.04.05

(510), (511) **17** Artykuły i materiały izolacyjne i zabezpieczające, Artykuły i materiały dźwiękochłonne, Artykuły i materiały ogniotrwałe i zabezpieczające przed ogniem, Artykuły i materiały termoizolacyjne, Arkusze izolacyjne, Artykuły termoizolacyjne, Materiały termoizolacyjne, Płyty izolacyjne, Izolowane panele ognioodporne, Panele do izolacji akustycznej, Panele dźwiękochłonne do budynków, Panele izolujące akustycznie wykonane z materiałów niemetalowych, Płyty z materiału izolacyjnego do użytku w produkcji, **19** Niemetalowe materiały i elementy budowlane i konstrukcyjne, Płyty izolacyjne, niemetalowe, Panele akustyczne niemetalowe, Materiały i elementy budowlane i konstrukcyjne z piasku, kamienia, skał, gliny, minerałów i betonu, Arkusze okładzinowe (Niemetalowe-), **37** Usługi budowlane, konstrukcyjne, rozbiórkowe i wyburzeniowe.

(111) **364601** (220) 2023 02 20 (210) 552642  
 (151) 2023 06 27 (441) 2023 03 13  
 (732) WĘGRZYN PAWEŁ STABICA, Olkusz (PL)  
 (540) (znak słowny)  
 (540) STABICA

(510), (511) **17** Artykuły i materiały izolacyjne i zabezpieczające, Artykuły i materiały dźwiękochłonne, Artykuły i materiały ogniotrwałe i zabezpieczające przed ogniem, Artykuły i materiały termoizolacyjne, Akustyczne izolacje budynków, Arkusze izolacyjne, Materiały do izolacji dźwiękowej, Materiały izolacyjne, Materiały izolacyjne dla budownictwa, Materiały izolacyjne do izolacji dźwiękowej, Panele do barier izolacji akustycznej, Panele do izolacji akustycznej, Panele izolujące akustycznie wykonane z materiałów niemetalowych, Panele kompozytowe posiadające właściwości izolacyjne, Płytki izolacyjne, Płyty z materiału izolacyjnego do użytku w produkcji, **19** Niemetalowe materiały i elementy budowlane i konstrukcyjne, Materiały i elementy budowlane i konstrukcyjne z piasku, kamienia, skał, gliny, minerałów i betonu, Arkusze okładzinowe (niemetalowe-), Płyty izolacyjne, niemetalowe, **37** Usługi budowlane, konstrukcyjne, rozbiórkowe i wyburzeniowe.

(111) **364602** (220) 2004 05 01 K (210) 436713  
 (151) 2023 06 19 (441) 2015 03 30  
 (732) JC New Retail AG, Zug (CH)  
 (540) (znak słowny)  
 (540) Peek & Cloppenburg

(510), (511) **35** usługi handlu detalicznego, także za pośrednictwem strony internetowej i w formie telezakupów w odniesieniu do: odzieży, obuwia, nakryć głowy, preparatów wybielających i innych substancji do prania, preparatów do czyszczenia, polerowania, szorowania i ścierania, mydeł, wyrobów perfumeryjnych, olejków eterycznych, kosmetyków, płynów do pielęgnacji włosów, preparatów do czyszczenia zębów, okularów przeciwślonecznych, metali szlachetnych i ich stopów, wyrobów jubilerskich, sztucznej biżuterii, kamieni szlachetnych, przyrządów zegarmistrzowskich i chronometrycznych, bagażu, kufrów i toreb podróżnych, toreb, torebek damskich, portfeli, portmonetek, futerałów na klucze, plecaków, sakiewek, pasków naramiennych, skóry i imitacji skóry, futer, skór zwierzęcych oraz wyrobów z tych materiałów, mianowicie bagażu, kufrów i toreb podróżnych, toreb, torebek damskich, portfeli, portmonetek, futerałów na klucze, plecaków, sakiewek, pasków naramiennych, pasków skórzanych innych niż odzież, rzemyków skórzanych, skórzanych pasów na ramię, płatów imitacji skóry do użytku w produkcji.

(111) **364603** (220) 2004 05 01 K (210) 436704  
 (151) 2023 06 15 (441) 2015 03 30  
 (732) JC New Retail AG, Zug (CH)  
 (540) (znak słowny)  
 (540) Peek & Cloppenburg  
 (510), (511) **25** odzież, obuwie, nakrycia głowy.

(111) **364604** (220) 2023 03 01 (210) 553085  
 (151) 2023 07 26 (441) 2023 04 11  
 (732) SZYMOCHA ADRIAN FH, Pisz (PL)  
 (540) (znak słowno-graficzny)  
 (540) PHONE LOVE

(540)

# PHONE LOVE



(591) czarny, biały, czerwony, ciemnoczerwony

(531) 27.05.01, 29.01.14, 16.01.11

(510), (511) **9** Kijki do robienia selfie jako akcesoria do smartfonów, Zasilacze do smartfonów, Pokrowce na smartfony, Etui na smartfony, Ładowarki do telefonów komórkowych, do użytku w pojazdach, Ładowarki do telefonów komórkowych, Ładowarki do smartfonów, Ładowarki do baterii do tableatów, Ładowarki bezprzewodowe, Ładowarki baterii do użytku z telefonami, Ładowarki USB, Ładowarki, Zestawy głośnomówiące do telefonów komórkowych, Wodoodporne pokrowce na smartfony, Uchwyty samochodowe do telefonów, Uchwyty na tablety przystosowane do użytku w samochodach, Uchwyty na deskę rozdzielczą na telefony komórkowe, Uchwyty przystosowane do telefonów komórkowych, Uchwyty do korzystania z telefonów komórkowych bez użycia rąk, Słuchawki telefoniczne, Słuchawki, Stojaki przystosowane do tableatów, Stojaki dostosowane do telefonów komórkowych, Stacje dokujące do telefonów komórkowych, Stacje dokujące, Stacje dokujące do tableatów, Skórzane etui na telefony komórkowe, Skórzane pokrowce na smartfony, Rysiki z końcówkami przewodzącymi do urządzeń z ekranami dotykowymi, Rysiki elektroniczne, Przejściówki [adaptery] podróżne do wtyczek elektrycznych, Pokrowce z klapką do tableatów, Pokrowce na słuchawki telefoniczne, Przewody USB do telefonów komórkowych, Pokrowce do tableatów, Ochroniacze na ekran do smartfonów ze szkła hartowanego, Osłony do ekranów telefonów komórkowych w formie folii, Kijki do robienia sobie zdjęć (selfie) (monopody ręczne), Karty pamięci SD, Kable USB, Karty pamięciowe, Adaptery USB, Adaptery do słuchawek, Adaptery do łączenia urządzeń medialnych, Adaptery kart typu flash, Adaptery telefoniczne, Banki energii, Bezprzewodowe zestawy słuchawkowe do smartfonów, Bezprzewodowe podkładki ładujące do smartfonów, Bezprzewodowe zestawy słuchawkowe do zastosowania z telefonami komórkowymi, Ciekłokrystaliczne folie ochronne do smartfonów, Etui do tableatów, Etui na telefony komórkowe, Etui typu Flip Cover do smartfonów, Folie ochronne dostosowane do smartfonów, Etui z klapką do telefonów komórkowych, Futerały do telefonów komórkowych z materiału lub z materiałów tekstylnych, Futerały do telefonów komórkowych ze skóry lub z imitacji skóry, Futerały do telefonów komórkowych ze skóry lub z imitacji skóry, Futerały dopasowane do telefonów komórkowych, Futerały na tablety, Głośniki bezprzewodowe z możliwością połączenia, Głośniki do telefonów komórkowych, Futerały na telefony, Futerały na telefony [specjalnie dopasowane], Ładowarki do baterii, Złącza do przewodów elektrycznych, Pamięci zewnętrzne USB, Słuchawki douszne, Słuchawki douszne, Słuchawki [zakładane na głowę], Baterie do telefonów komórkowych, Baterie do telefonów komórkowych, Futerały na telefony komórkowe, Obudowy wymienne do telefonów komórkowych, Klawiatury do smartfonów, Osłony na telefony komórkowe, Pamięci zewnętrzne do telefonów komórkowych, Paski do telefonów komórkowych, Przejściówki do kabli telefonów komórkowych, Stacje dokujące do smartfonów, Sprzęt do korzystania z telefonów komórkowych bez użycia rąk, Zestawy słuchawkowe do telefonów komórkowych, **35** Usługi sprzedaży detalicznej i hurtowej w tym sprzedaży wysyłkowej i przez Internet takich towarów jak: kijki do robienia selfie jako akcesoria do, smartfonów, zasilacze do smartfonów, pokrowce na smartfony, etui na smartfony, ładowarki do telefonów komórkowych, do użytku w pojazdach, ładowarki do telefonów komórkowych, ładowarki do smartfonów, ładowarki do baterii do tableatów, ładowarki bezprzewodowe, ładowarki baterii do użytku z telefonami, ładowarki USB, ładowarki, zestawy głośnomówiące do telefonów komórkowych, wodoodporne pokrowce na smartfony, uchwyty samochodowe do telefonów, uchwyty na tablety przystosowane do użytku w samochodach, uchwyty na deskę rozdzielczą na telefony komórkowe, uchwyty przystosowane do telefonów komórkowych, uchwyty do korzystania z telefonów komórkowych bez użycia rąk, słuchawki telefoniczne, słuchawki, stojaki przystosowane do tableatów, stojaki dostosowane do telefonów komórkowych, stacje dokujące do telefonów komórkowych, stacje dokujące, stacje dokujące do tableatów, skórzane etui na telefony komórkowe, skórzane pokrowce na smartfony, rysiki z końcówkami

przewodzącymi do urządzeń z ekranami dotykowymi, rysiki elektroniczne, przejściówki [adaptery] podróżne do wtyczek elektrycznych, pokrowce z klapką do tableatów, pokrowce na słuchawki telefoniczne, przewody USB do telefonów komórkowych, pokrowce do tableatów, ochroniacze na ekran do smartfonów ze szkła hartowanego, osłony do ekranów telefonów komórkowych w formie folii, kijki do robienia sobie zdjęć (selfie) (monopody ręczne), karty pamięci SD, kable USB, karty pamięciowe, adaptery USB, adaptery do słuchawek, adaptery do łączenia urządzeń medialnych, adaptery kart typu flash, adaptery telefoniczne, banki energii, bezprzewodowe zestawy słuchawkowe do smartfonów, bezprzewodowe podkładki ładujące do smartfonów, bezprzewodowe zestawy słuchawkowe do zastosowania z telefonami komórkowymi, ciekłokrystaliczne folie ochronne do smartfonów, etui do tableatów, etui na telefony komórkowe, etui typu flip cover do smartfonów, folie ochronne dostosowane do smartfonów, etui z klapką do telefonów komórkowych, futerały do telefonów komórkowych z materiału lub z materiałów tekstylnych, futerały do telefonów komórkowych ze skóry lub z imitacji skóry, futerały dopasowane do telefonów komórkowych, futerały na tablety, głośniki bezprzewodowe z możliwością połączenia, głośniki do telefonów komórkowych, futerały na telefony, futerały na telefony [specjalnie dopasowane], ładowarki do baterii, złącza do przewodów elektrycznych, pamięci zewnętrzne USB, słuchawki douszne, słuchawki [zakładane na głowę], baterie do telefonów komórkowych, futerały na telefony komórkowe, obudowy wymienne do telefonów komórkowych, klawiatury do smartfonów, osłony na telefony komórkowe, pamięci zewnętrzne do telefonów komórkowych, paski do telefonów komórkowych, przejściówki do kabli telefonów komórkowych, stacje dokujące do smartfonów, sprzęt do korzystania z telefonów komórkowych bez użycia rąk, zestawy słuchawkowe do telefonów komórkowych.

(111) **364605** (220) 2022 08 06 (210) 545913

(151) 2023 04 25 (441) 2023 01 09

(732) KONIECZNY-BIELAK ANNA POLSKA KOMPANIA PSZCZELARSKA, Toporzysko (PL)

(540) (znak słowny)

(540) APICEUM

(510), (511) **5** Preparaty medyczne, Preparaty lecznicze, Suplementy diety do celów medycznych, Preparaty medyczne na bazie miodu lub z dodatkiem miodu lub pyłku pszczelego, Preparaty lecznicze na bazie miodu lub z dodatkiem miodu lub pyłku pszczelego, Suplementy diety na bazie substancji naturalnych medyczne i niemedyczne, Suplementy diety z dodatkiem miodu lub pyłku pszczelego, suplementy diety na bazie miodu, suplementy diety z olejkami konopnym lub suszem konopnym, suplementy diety z olejkami konopnym lub suszem konopnym i miodem lub pyłkiem pszczelim, suplementy diety na bazie substancji z konopi siewnych – wszystkie wymienione medyczne lub niemedyczne, **30** Tubki i rurki z miodem, Miód, Produkty spożywcze z dodatkiem miodu lub pyłku pszczelego, Słodycze z miodem, Miody smakowe, miody z dodatkami ziół, Miody z dodatkami owoców, Miody z dodatkiem orzechów, Ciastka, wyroby piekarnicze, wyroby cukiernicze, pieczywo cukiernicze, słodycze, lody, wszystkie z dodatkiem miodu lub pyłku pszczelego, Niemedyczne pastylki, Niemedyczne pastylki na bazie miodu, Niemedyczne pastylki z dodatkiem miodu lub pyłku pszczelego i olejku konopnego z konopi siewnych, Niemedyczna guma do żucia, Niemedyczna guma do żucia z dodatkiem miodu lub pyłku pszczelego, Niemedyczna guma do żucia z dodatkiem olejku konopnego z konopi siewnych, Niemedyczna guma do żucia z dodatkiem miodu lub pyłku pszczelego i olejku konopnego z konopi siewnych.

(111) **364606** (220) 2022 08 06 (210) 545914

(151) 2023 05 09 (441) 2023 01 23

(732) KONIECZNY-BIELAK ANNA POLSKA KOMPANIA PSZCZELARSKA, Toporzysko (PL)

(540) (znak słowny)

(540) MOGETO?

(510), (511) **30** Tubki i rurki z miodem, Miód, Produkty spożywcze z dodatkiem miodu lub pyłku pszczelego, Słodycze z miodem, Miody smakowe, miody z dodatkami ziół, Miody z dodatkami owoców, Miody z dodatkiem orzechów, Ciastka, wyroby piekarnicze, wyroby cukiernicze, pieczywo cukiernicze, słodycze, lody, wszystkie z dodatkiem miodu lub pyłku pszczelego, Pastylki [niemedyczne], Nieme-

dyczne pastylki na bazie miodu, Niemedyczne pastylki z dodatkiem miodu lub pyłku pszczelego i olejku konopnego z konopi siewnych, Guma do żucia [niemedyczna], Niemedyczna guma do żucia z dodatkiem miodu lub pyłku pszczelego, Niemedyczna guma do żucia z dodatkiem olejku konopnego z konopi siewnych, Niemedyczna guma do żucia z dodatkiem miodu lub pyłku pszczelego i olejku konopnego z konopi siewnych.

(111) **364607** (220) 2022 12 08 (210) 550086  
 (151) 2023 05 09 (441) 2023 01 23  
 (732) AI4SKIN SPÓŁKA Z OGRANICZONĄ ODPOWIEDZIALNOŚCIĄ,  
 Białystok (PL)  
 (540) (znak słowno-graficzny)  
 (540) ai4skin  
 (540)



(531) 27.05.01, 27.05.08, 27.05.09, 27.05.10, 27.05.17, 27.05.24,  
 27.07.01, 27.07.11, 27.07.17, 27.07.24, 26.04.01, 26.04.09, 26.04.11,  
 26.04.16, 26.04.17, 26.04.18, 26.04.22, 26.03.01, 26.03.23, 26.11.01,  
 26.11.06, 26.11.12  
 (510), (511) **9** Oprogramowanie komputerowe, **42** Projektowanie oprogramowania komputerowego, **44** Świadczenie usług medycznych.

(111) **364608** (220) 2022 12 09 (210) 550130  
 (151) 2023 05 05 (441) 2023 01 16  
 (732) GOSPODARCZYK IDA BLAAR, Warszawa (PL)  
 (540) (znak graficzny)  
 (540)  
 (540)

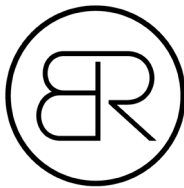

(531) 26.01.18  
 (510), (511) **25** Odzież, Obuwie, Nakrycia głowy.

(111) **364609** (220) 2022 12 09 (210) 550131  
 (151) 2023 05 05 (441) 2023 01 16  
 (732) GOSPODARCZYK IDA BLAAR, Warszawa (PL)  
 (540) (znak słowny)  
 (540) BLAAR  
 (510), (511) **25** Odzież, Obuwie, Nakrycia głowy.

(111) **364610** (220) 2022 12 30 (210) 550959  
 (151) 2023 05 10 (441) 2023 01 23  
 (732) TIROSS POLSKA SPÓŁKA Z OGRANICZONĄ  
 ODPOWIEDZIALNOŚCIĄ, Sękocin Stary (PL)  
 (540) (znak słowno-graficzny)  
 (540) TIROSS  
 (540)



(591) czarny, czerwony, żółty  
 (531) 01.15.05, 24.13.24, 26.04.16, 26.04.22, 29.01.13, 27.05.01

(510), (511) **4** Naboje z gazem, Kartusze z gazem, Gazy do użytku przy gotowaniu, Gazy płynne do stosowania do celów domowych, Butan do użytku jako paliwo stosowane w gospodarstwach domowych, **6** Butle metalowe na gaz, Pojemniki metalowe do gazów płynnych, Pojemniki wykonane z metalu, przeznaczone do przechowywania gazów, **11** Gazowe urządzenia do gotowania, Kucharki gazowe i elektryczne, Opiekacze gazowe, Osprzęt do palników gazowych, Zapalarki gazowe do użytku domowego, Zapalarki do gazu, Zapalniczki elektryczne.

(111) **364611** (220) 2022 10 11 (210) 548066  
 (151) 2023 05 19 (441) 2022 10 31  
 (732) FIRST CAR SPÓŁKA Z OGRANICZONĄ  
 ODPOWIEDZIALNOŚCIĄ, Czechowice-Dziedzice (PL)  
 (540) (znak słowno-graficzny)  
 (540) FIRST CAR  
 (540)



(591) czarny, biały, złoty  
 (531) 27.05.01, 29.01.13, 18.01.07, 07.11.10, 01.01.05  
 (510), (511) **35** Usługi pośrednictwa w handlu, **39** Pojazdy (Wypożyczanie), rezerwacja transportu, transport, udzielanie wskazówek o trasie dojazdu do celów podróży, dostawa towarów, eskortowanie podróżnych, holowanie, logistyka transportu, lokalizowanie i śledzenie osób i towarów do celów transportu, usługi car-sharingu, usługi transportu samochodami silnikowymi, usługi w zakresie carpoolingu, wynajem autokarów, wynajem fotelików dla dzieci do pojazdów, wynajem samochodów, wynajmowanie miejsc parkingowych, wynajem systemów nawigacyjnych, wynajmowanie garaży, wypożyczanie samochodowych bagażników dachowych, wypożyczanie kontenerów magazynowych, wypożyczanie samochodów wyścigowych, wynajmowanie magazynów, usługi kierowców, transport samochodami opancerzonymi, transport mebli, transport autobusowy, transport pasażerski.

(111) **364612** (220) 2022 11 03 (210) 548841  
 (151) 2023 05 16 (441) 2023 01 30  
 (732) Unilab LP, Rockville (US)  
 (540) (znak słowno-graficzny)  
 (540) Instytut Mikrobiomiki  
 (540)



(591) czarny, niebieski  
 (531) 26.13.01, 27.05.01, 29.01.12  
 (510), (511) **5** Produkty farmaceutyczne, Produkty lecznicze, Witaminy, Mineralne dodatki do żywności, Mineralne wody do celów leczniczych, Preparaty wspomagające leczenie, Suplementy diety, Żywność dietetyczna do celów medycznych, Substancje dietetyczne przystosowane do celów medycznych, Preparaty ziołowe do celów medycznych, Zioła lecznicze, Herbaty lecznicze, Środki bakteriobójcze i preparaty bakteriologiczne do celów medycznych i weterynaryjnych, Produkty biologiczne do celów medycznych lub weterynaryjnych, bakteriobójcze, Szczepionki, Surowice, Produkty krwiopochodne, Produkty biotechnologiczne do użytku medycznego, Preparaty farmaceutyczne do pielęgnacji skóry, Preparaty przeciwrzędzikowe, Środki i materiały dentystyczne, Płyny farmaceutyczne, Żywność dla niemowląt, Materiały opatrunkowe, Środki sanitarne do celów medycznych, Środki odkażające, Preparaty weterynaryjne, Produkty chemiczne do celów medycznych, Preparaty diagnostyczne do celów medycznych, Czopki lecznicze, Preparaty enzymatyczne do celów leczniczych, Gummy do żucia do celów leczniczych, Napoje, zioła, napary lecznicze, Leki wzmacniające, Produkty kosmetyczne o działaniu leczniczym, Materiały, bandaże, plastry opatrunkowe,



Implanty chirurgiczne składające się z żywych tkanek, Aerozole chłodzące do celów medycznych, Preparaty bakteryjne do celów medycznych, Balsamy do użytku medycznego, Biologiczne kultury tkankowe do celów medycznych, Chusteczki do celów medycznych, Gaza opatrunkowa, Gazy do celów medycznych, Gąbka do ran, Kompresy, Plastry samoprzylepne, Plastry do celów medycznych, Plastry terapeutyczne, Kremy lecznicze do ochrony skóry, Preparaty dentystyczne, **41** Usługi wydawnicze, Publikowanie tekstów innych niż teksty reklamowe, Publikowanie książek, Publikacja elektroniczna on-line książek i periodyków, Organizowanie i prowadzenie balów, seminariów, sympozjów, zjazdów, konferencji, kongresów, imprez, koncertów, przyjęć, Organizowanie konkursów edukacyjnych i rozrywkowych, Organizowanie konkursów piękności, Organizowanie loterii, Organizowanie pokazów i wystaw, Usługi reporterskie, Usługi informacji o imprezach kulturalnych i rozrywkowych, Usługi informacji o wypoczynku, Usługi informacji o rekreacji, Usługi w zakresie prowadzenia i organizowania kursów, pokazów, szkoleń, konferencji, kongresów, pracowni specjalistycznych, seminariów, sympozjów, zjazdów, konkursów i edukacja w dziedzinie kosmetyki i kosmologii, Organizowanie i prowadzenie konkursów rozrywkowych, **44** Usługi w zakresie opieki zdrowotnej dla ludzi, Usługi w zakresie higieny i pielęgnacji urody ludzi, Usługi medyczne, Usługi farmaceutyczne, Usługi doradcze w zakresie opieki zdrowotnej, Usługi klinik medycznych i opieki zdrowotnej, Usługi dermatologiczne w zakresie leczenia chorób skóry, Usługi chirurgii kosmetycznej i plastycznej, Usługi medyczne w zakresie leczenia chorób ciała ludzkiego, Usługi medyczne w zakresie leczenia skóry, Usługi spa medycznych, Usługi doradcze dotyczące pielęgnacji urody, Pielęgnacja urody, Doradztwo w zakresie urody, Salony piękności, Usługi doradcze dotyczące kosmetyków, Usługi kosmetycznej pielęgnacji ciała, Zabiegi kosmetyczne na ciało, twarz i włosy, Usługi opieki medycznej, Usługi klinik medycznych, Usługi poradnictwa medycznego, Usługi informacji medycznej, Badanie leków w celach medycznych, Badania medyczne, Medyczne badania osób, Badania w zakresie diagnozy stanu zdrowia, Badania w celu oceny zagrożenia dla zdrowia, Badania medyczne w celach diagnostycznych lub leczenia, Usługi obrazowania medycznego, Usługi prywatnych szpitali, Usługi klinik zdrowia, Usługi w zakresie analiz medycznych, Usługi w zakresie leczenia medycznego, Usługi w zakresie badań lekarskich, Usługi informacyjne w zakresie opieki medycznej, Usługi diagnostyki medycznej, Usługi laboratoriów medycznych w zakresie analizy próbek pobranych od pacjentów, Opieka pielęgniarska, medyczna, Porady w zakresie farmakologii, Usługi sanatoriów, Usługi terapeutyczne, Usługi doradcze w dziedzinie zdrowia, Usługi kuracji uzdrowiskowych, Wypożyczanie sprzętu medycznego, Usługi aptekarskie, Usługi aptekarskie w zakresie przygotowywania i wydawania lekarstw, Kosmetyka lekarska, Usługi w zakresie prowadzenia placówek opieki medycznej.

(111) **364613** (220) 2022 09 21 (210) 547417  
 (151) 2023 05 04 (441) 2023 01 16  
 (732) COMMUNITY DEVELOPMENT SPÓŁKA Z OGRANICZONĄ  
 ODPOWIEDZIALNOŚCIĄ, Ostrowiec Świętokrzyski (PL)  
 (540) (znak słowno-graficzny)  
 (540) COMMUNITY Development  
 (540)



(591) zielony, niebieski, żółty, biały  
 (531) 29.01.14, 27.05.01, 27.05.05, 27.05.17, 02.01.23, 26.01.01, 26.01.03, 26.04.05, 26.05.01, 05.01.16  
 (510), (511) **35** Usługi w zakresie organizacji i zarządzania działalnością gospodarczą polegającą na przedsięwzięciach inwestycyjnych w celu budowy i przygotowania obiektów mieszkalnych i niemieszkalnych do sprzedaży, wynajmowania, użyczenia, Reklama i promocja obrotu nieruchomości, Zarządzanie działalnością gospodarczą polegającą na procesie inwestycyjnym w zakresie nieruchomości, Zarządzanie i administrowanie sprzedażą: nieruchomości, lokali usługowych, lokali mieszkalnych, lokali niemieszkalnych, nieruchomości gruntowych, lokali biurowych, Usługi w zakresie oceny kosztów, **36** Usługi w zakresie nieruchomości, Usługi w zakresie

zarządzania, administrowania oraz obsługi nieruchomości, Pośrednictwo w sprawach obrotu nieruchomości, Usługi i pośrednictwo finansowe, ubezpieczenia, doradztwo finansowe i ubezpieczeniowe, Usługi w zakresie zarządzania mieniem oraz majątkiem, Usługi wyceny mienia i majątku, Obrót nieruchomościami, Wynajem, dzierżawa nieruchomości, Wynajem i dzierżawa nieruchomości gruntowych, lokali biurowych, handlowych w ramach działalności centrów handlowych, Zarządzanie nieruchomościami, Zarządzanie budynkami biurowymi, handlowymi, usługowymi i mieszkalnymi, Administrowanie nieruchomościami, Agencje nieruchomości, Agencje pośrednictwa w handlu nieruchomościami, Analizy finansowe, Dzierżawa majątku nieruchomego, dzierżawa nieruchomości, Wycena majątku nieruchomego, Pośrednictwo w sprawach majątku nieruchomego, Finansowanie w tym pożyczki, Sponsorowanie finansowe, Wynajmowanie mieszkań, Wynajmowanie pomieszczeń biurowych, Zarządzanie majątkiem, zarządzanie majątkiem nieruchomym, Usługi ubezpieczeniowe, Usługi w zakresie wycen, Wynajem nieruchomości i majątku, Pobieranie czynszu, Doradztwo w dziedzinie zakupu nieruchomości, Doradztwo w zakresie nieruchomości, Dostarczanie informacji dotyczących nieruchomości, Finansowanie inwestycji budowlanych, Finansowanie projektów deweloperskich, Nabywanie nieruchomości na rzecz osób trzecich, Organizowanie finansowania w zakresie operacji budowlanych, Pobieranie czynszów, Pomoc w zakupie nieruchomości, Powiernictwo nieruchomości, Usługi badawcze dotyczące nabywania nieruchomości, Usługi doradcze dotyczące wyceny nieruchomości, Usługi kredytowania nieruchomości, Usługi nabywania gruntu, Usługi nabywania nieruchomości, Usługi pośrednictwa finansowego w zakresie nieruchomości, Usługi powiernicze w zakresie nieruchomości, Usługi zarządzania majątkiem i nieruchomościami, Usługi zarządzania majątkiem, Usługi zarządzania nieruchomościami w zakresie osiedli mieszkaniowych, Usługi zarządzania nieruchomościami w zakresie budynków handlowych, Usługi zarządzania nieruchomościami w zakresie kompleksów budynków, Wynajmowanie centrów handlowych, Oszacowanie majątku nieruchomego (nieruchomości), Ocena i wycena nieruchomości, Ocena finansowa kosztów rozwoju w odniesieniu do przemysłu naftowego, gazowego i wydobywczego, Usługi w zakresie nieruchomości związane z zarządzaniem inwestycjami w majątek nieruchomy, Zarządzanie budynkami, Usługi sprzedaży: nieruchomości, lokali usługowych, lokali mieszkalnych, lokali niemieszkalnych, nieruchomości gruntowych, lokali biurowych, lokali handlowych, Usługi zarządzania nieruchomościami, lokalami usługowymi, lokalami mieszkalnymi, lokalami niemieszkalnymi, nieruchomościami gruntowymi, lokalami biurowymi, lokalami handlowymi, Sprzedaż lub wynajem powierzchni użytkowej wytworzonej w ramach przedsięwzięcia deweloperskiego, **37** Usługi budowlane, Budowanie lokali mieszkalnych i osiedli mieszkaniowych wraz z infrastrukturą, Usługi w zakresie realizacji i nadzoru nad przedsięwzięciami inwestycyjnymi polegającymi na budowie i przygotowaniu obiektów mieszkalnych i niemieszkalnych do sprzedaży, wynajmowania, użyczenia, Usługi remontowe budowli i budynków, dróg, mostów, ogrodzeń, Usługi remontowe pomieszczeń mieszkalnych, niemieszkalnych, biurowych, usługowych, Naprawy obiektów, Usługi ogólnobudowlane i konstrukcyjne, Roboty ogólnobudowlane, Montaż [instalacja] konstrukcji budynków i instalacji w budynkach, Usługi deweloperskie tj. usługi związane z budową obiektów mieszkalnych i niemieszkalnych, Usługi instalacyjne w zakresie wykonawstwa instalacji elektrycznych, grzewczych, wentylacyjnych, sanitarnych i wodnych, Informacja budowlana, Nadzór budowlany, Usługi zarządzania budową, Zarządzanie projektami na miejscu inwestycji w zakresie konstruowania budynków, Doradztwo budowlane, **42** Usługi projektowe w zakresie budownictwa, urbanistyki, architektury, Projektowanie konstrukcji, budynków, wykonywanie badań, ekspertyz, opinii i analiz technicznych w zakresie budownictwa, Usługi w zakresie architektury, planowania urbanistycznego, Ekspertyzy inżynierskie i badania techniczne związane z pracami budowlanymi, Planowanie urbanistyczne osiedli mieszkaniowych wraz z infrastrukturą, Architektura, Projektowanie budynków, Projektowanie dekoracji wnętrz, Usługi projektowania, Usługi w zakresie projektowania.

(111) **364614** (220) 2022 11 04 (210) 548851  
 (151) 2023 04 04 (441) 2022 12 12  
 (732) MACHOMET PAWEŁ, Marszewo (PL)  
 (540) (znak słowno-graficzny)

(540) Funt mąki, funt cukru...

(540)

*Funt mąki,  
funt cukru...*

(591) czarny

(531) 27.05.01

(510), (511) **43** Usługi restauracyjne, Obsługa gastronomiczna z własnym zapleczem, produktami i transportem (catering), Organizacja cateringu na imprezy urodzinowe, Usługi cateringu zewnętrznego, Usługi cateringu specjalizującego się w ręcznym krojeniu szynki podczas wesel i prywatnych imprez.

(111) **364615** (220) 2022 12 19 (210) 550445

(151) 2023 05 10 (441) 2023 01 16

(732) SZPERLICH-KOSMALA MARTA PUB CZTERY, PIĘĆ, SZEŚĆ,

Starachowice (PL)

(540) (znak słowny)

(540) Boska Nioska

(510), (511) **16** Drukowane książki, czasopisma, gazety i inne media papierowe, Materiały drukowane i artykuły papirnicze oraz wyposażenie edukacyjne, Książki, **41** Organizacja szkoleń, Kursy szkoleniowe, Zapewnianie szkoleń online, Prowadzenie warsztatów [szkolenia], Nauczanie i szkolenia, Szkolenia dla dorosłych, Szkolenie i instruktaż, Zapewnianie kursów szkoleniowych, Organizowanie kursów szkoleniowych, Trening rozwoju osobistego.

(111) **364616** (220) 2022 12 04 (210) 549913

(151) 2023 05 19 (441) 2022 12 27

(732) MILEWSKA ALICJA BEAN, Warszawa (PL)

(540) (znak słowno-graficzny)

(540) INWERTON Polska

(540)



(591) czerwony, czarny

(531) 29.01.12, 27.05.01, 26.11.01, 26.11.08, 26.13.25

(510), (511) **7** Generatory elektryczności, w tym generatory wytwarzające energię elektryczną z energii słonecznej.

(111) **364617** (220) 2022 12 16 (210) 550415

(151) 2023 05 02 (441) 2023 01 16

(732) HEMAWI PROSTA SPÓŁKA AKCYJNA, Białystok (PL)

(540) (znak słowno-graficzny)

(540) HEMAWI

(540)



(591) złoty, czarny

(531) 26.13.25, 26.04.02, 26.04.22, 27.05.01, 29.01.12

(510), (511) **6** Klamry (zaciski) metalowe, **12** Części i akcesoria do pojazdów, mianowicie metalowe klamry, pasy bezpieczeństwa, Spadochrony i wyposażenie do spadochronów, Klamry, zaciski do zastosowania w żeglarskim (knagi), **35** Sprzedaż detaliczna i hurtowa części i akcesoriów do pojazdów, mianowicie metalowe klamry, pasy bezpieczeństwa, Sprzedaż detaliczna i hurtowa spadochronów i wyposażenia do spadochronów, metalowych klamer (zacisków) do zastosowania w żeglarskim (knagi).

(111) **364618** (220) 2022 12 19 (210) 550458

(151) 2023 05 19 (441) 2023 01 23

(732) OCEANIC SPÓŁKA AKCYJNA, Sopot (PL)

(540) (znak słowny)

(540) AA WINGS OF COLOR STAR SECRETS

(510), (511) **3** Kosmetyki, Kosmetyki upiększające, Kosmetyki do makijażu, Kosmetyki kolorowe, Fluid do makijażu, Baza pod makijaż, Kosmetyczne pudry do twarzy, Kosmetyki w formie sproszkowanej [pudry], Kolorowe kosmetyki do oczu, Tusze do rzęs, Eyelinery, Kredki do ust, Kredki do oczu, Kredki do powiek, Kosmetyki do brwi, Preparaty koloryzujące do brwi, Rzęsy sztuczne, Kosmetyki do ust, Pomadki do ust, Błyszczki do ust, Kosmetyki do paznokci, Lakiery do paznokci, Odżywki do paznokci, Produkty kolorowe do policzków, Róże, Kompaktowe kosmetyki do makijażu, Spraye do utrwalania makijażu, Środki do usuwania makijażu, Preparaty do pielęgnacji skóry, Serum do celów kosmetycznych, Nielecznicze preparaty do pielęgnacji ust, **5** Olejki do pielęgnacji skóry [lecznicze], Kremy lecznicze do pielęgnacji skóry, Płyny do pielęgnacji skóry [lecznicze], Preparaty do kąpieli, lecznicze, Lecznicze kremy do ciała, Lecznicze peelingi do twarzy, Lecznicze pudry do ciała, Lecznicze preparaty do pielęgnacji ust, Preparaty do pielęgnacji paznokci do celów medycznych, **35** Usługi sprzedaży detalicznej i hurtowej w zakresie artykułów i produktów kosmetycznych, Usługi sprzedaży detalicznej świadczone online w zakresie artykułów kosmetycznych, Udzielanie informacji dotyczących sprzedaży handlowej, Usługi reklamowe w zakresie sprzedaży towarów, Marketing internetowy, Usługi marketingowe, Reklama.

(111) **364619** (220) 2022 12 20 (210) 550507

(151) 2023 05 19 (441) 2023 01 23

(732) OCEANIC SPÓŁKA AKCYJNA, Sopot (PL)

(540) (znak słowno-graficzny)

(540) AA SENSITIVE BEAUTY PRODUCTS

(540)



(531) 27.05.01, 27.05.17, 27.05.23, 27.05.24

(510), (511) **3** Kosmetyki, Preparaty do pielęgnacji skóry, Krem do rąk, Produkty do mycia rąk, Peeling do stóp, Nielecznicze kremy do stóp, Preparaty przeciwsłoneczne, Preparaty po opalaniu, do celów kosmetycznych, Preparaty do golenia, Preparaty kosmetyczne po goleniu, Zestawy do golenia, składające się z kremu do golenia i środków stosowanych po goleniu, Preparaty do mycia rąk, Płyny do mycia, Kremy do mycia, Emulsje do mycia ciała nie zawierające mydła, Preparaty do mycia i pielęgnacji ciała, Sole do kąpieli, Preparaty do kąpieli, Mydła, Preparaty do higieny intymnej lub do celów dezodorujących [przybory toaletowe], Perfumowane wody toaletowe, Produkty perfumeryjne, Perfumy, Wody kolońskie, Olejki esencjonalne i ekstrakty aromatyczne, dezodoranty i antyperspiranty, Kosmetyki do rzęs, Kosmetyki do brwi, Kosmetyki do paznokci, Preparaty do pielęgnacji włosów, Odżywki do włosów, Preparaty kosmetyczne do włosów i skóry głowy, Preparaty do włosów, Szampony do włosów, Kosmetyki do włosów, Nielecznicze preparaty do pielęgnacji ust, Preparaty kosmetyczne do pielęgnacji jamy ustnej i zębów, Środki do czyszczenia zębów, Chusteczki nasączone płynami kosmetycznymi, Maski kosmetyczne, Środki toaletowe, Kosmetyki do makijażu, **5** Preparaty farmaceutyczne, Lecznicze preparaty toaletowe, Preparaty do kąpieli, lecznicze, Lecznicze preparaty na porost włosów, Lecznicze preparaty do ochrony przeciwsłonecznej, sole do kąpieli do celów medycznych, Kremy lecznicze, Lecznicze kremy do ust, Lecznicze żele do ciała, Lecznicze żele do pielęgnacji jamy ustnej, Kremy lecznicze do pielęgnacji skóry, Preparaty farmakologiczne do pielęgnacji skóry, Preparaty do pielęgnacji skóry do celów medycznych, Preparaty do pielęgnacji paznokci do celów medycznych, Suplementy diety, Kremy do stóp (lecznicze-), Antybakteryjne środki do mycia.

(111) **364620** (220) 2022 12 21 (210) 550545

(151) 2023 05 10 (441) 2023 01 16

(732) MICHAŁOWSKA AGNIESZKA, Częstochowa (PL);

SYNOWIEC KAROL, Częstochowa (PL);

TRZESKOWSKI SEBASTIAN, Częstochowa (PL)

(540) (znak słowno-graficzny)

(540) AKTYWNA CZĘSTOCHOWA  
(540)



(591) biały, ciemnoczerwony, ciemnoniebieski, ciemnopomarańczowy, ciemnozielony, czarny, jasnoczerwony, jasnoniebieski, jasnopomarańczowy, jasnozielony, żółty  
(531) 26.01.01, 26.04.02, 27.05.01, 29.01.15  
(510), (511) **35** Doradztwo w zakresie marketingu, Doradztwo reklamowe i marketingowe, Doradztwo dotyczące zarządzania marketingowego, Doradztwo specjalistyczne w zakresie marketingu, Doradztwo w zakresie marketingu biznesowego, Doradztwo w zakresie zarządzania marketingowego, Doradztwo, konsultacje i pomoc w zakresie reklamy, marketingu i promocji, Doradztwo marketingowe w zakresie mediów społecznościowych, Doradztwo w zakresie działalności gospodarczej dotyczące marketingu, **38** Usługi agencji prasowych, Usługi agencji prasowych [przesyłanie wiadomości], Usługi agencji prasowych w zakresie telekomunikacji, Usługi agencji prasowych w zakresie transmisji elektronicznej, Transmisja wiadomości i obrazów, Komputerowa transmisja wiadomości, informacji i obrazów, Transmisja programów telewizyjnych, Fora [pokoje rozmów] dla serwisów społecznościowych, Telekomunikacja, Nadawanie i transmisja programów telewizyjnych, Przesyłanie informacji drogą online, Przesyłanie informacji drogą satelitarną, Usługi transmisji elektronicznej i telekomunikacyjnej, Transmisja danych przez Internet, Rozpowszechnianie programów telewizyjnych transmitowanych za pośrednictwem satelitów, **41** Wydawanie gazet, Multimediaalne wydania gazet, Publikacja gazet elektronicznych online, Publikowanie gazet, periodyków, katalogów i broszur, Publikowanie multimediale magazynów, czasopism i gazet, Publikowanie gazety dla klientów w Internecie, Publikowanie elektronicznych gazet dostępnych za pośrednictwem globalnej sieci komputerowej, Montaż programów telewizyjnych, Montaż programów radiowych, Publikowanie książek i czasopism elektronicznych online, Publikowanie książek, magazynów, almanachów i czasopism, Publikowanie on-line elektronicznych książek i czasopism, Produkcja programów telewizyjnych, Redagowanie tekstów pisanych, Redagowanie tekstów (innych niż teksty reklamowe), Redagowanie tekstów pisanych, innych niż reklamowe, Publikacja i redagowanie materiałów drukowanych, Komputerowe przygotowanie materiałów do publikacji, Organizacja widowisk, Organizacja zajęć, Organizacja imprez rozrywkowych, Organizacja rozrywek muzycznych, Organizacja zawodów rekreacyjnych, Organizacja imprez kulturalnych i artystycznych, Organizacja kwizów, gier i zawodów, Organizacja konkursów w dziedzinie rozrywki, Organizacja wystaw w celach edukacyjnych, Organizacja i przeprowadzanie aktywności kulturalnych, Organizacja i przeprowadzanie kursów edukacyjnych, Organizacja i przeprowadzanie imprez rozrywkowych, Organizacja występów rozrywkowych na żywo, Organizacja i prezentacja przedstawień na żywo, Organizacja wystaw do celów kulturalnych lub edukacyjnych, Organizacja i przeprowadzanie imprez rozrywkowych na żywo, Publikowanie tekstów edukacyjnych, Rozpowszechnianie materiałów edukacyjnych, Dostarczenie informacji edukacyjnych, Dostarczanie filmów, nie do pobrania, przy pomocy usług typu transmisja wideo na żądanie, Dystrybucja filmów, Fotografia, Komputerowe przygotowanie materiałów do publikacji elektronicznej, Organizowanie i prowadzenie warsztatów [szkolenie], Organizowanie konkursów [edukacja lub rozrywka], Produkcja mikrofilmów, Pisanie i publikowanie tekstów, innych niż teksty reklamowe, Reżyseria filmowa, inna niż reżyseria filmów reklamowych, Sporządzanie napisów [np. do filmów], Udostępnianie filmów online nie do pobrania, Usługi rozrywkowe dostarczane przez Internet, Usługi rozrywkowe, edukacyjne i instruktażowe, Usługi rozrywkowe w formie wideo, Produkcja filmów, Udostępnianie publikacji elektronicznych on-line (nie do pobrania), Udostępnianie treści audio online nie do pobrania, Usługi publikowania cyfrowych

materiałów wideo, audio i rozrywki multimedialnej, Rozrywka interaktywna online, Usługi w zakresie publikowania online, Udostępnianie publikacji on-line, Zapewnianie rozrywki online, Udostępnianie obrazów online nie do pobrania, Udostępnianie rozrywki multimedialnej za pomocą strony internetowej, Organizowanie konkursów za pośrednictwem Internetu, Edycja nagrań wideo, Edycja nagrań audio, Montaż wideo, Nagrywanie i produkcja nagrań dźwiękowych, Produkcja nagrań audiowizualnych, Publikowanie multimedialnych.  
(551) wspólne prawo ochronne

(111) **364621** (220) 2022 12 30 (210) 550887

(151) 2023 05 19 (441) 2023 01 30

(732) JĘDRZEJCZAK MACIEJ RG, Poznań (PL)

(540) (znak słowny)

(540) ROOMGAGA

(510), (511) **20** Komody [meble], Kredensy [meble], Meble dla dzieci, Meble dla niemowląt, Meble bambusowe, Meble do pokoiw dzieciennych, Meble do przewijania niemowląt, Meble domowe, Meble domowe wykonane z drewna, Meble drewniane, Meble i akcesoria meblowe wyposażenia domu, Miniaturowe meble wykonane z drewna, Miniaturowe meble wykonane z włókna drzewnego, Półki do przechowywania [meble], Półki [meble], Półki niemetalowe [meble], Półki stanowiące meble do pokoiw dzieciennych, Półki wiszące [meble], Pudełka na zabawki [meble], Regały drewniane [meble], Wieszaki do ubrań [meble], Wieszaki na ubrania, wieszaki stojące do ubrań [meble] i haczyki na ubrania, Gałki drewniane, Drewniane gałki do drzwi, Uchwyty do szuflad, nie z metalu, Rattan [materiał nieprzetworzony lub częściowo przetworzony], Dekoracje ścienne 3D wykonane z drewna, Figurki drewniane, Figurki z drewna, Figurki z ratanu, Figury drewniane, Modele figurek [ozdoby] z drewna, Łapacze snów [dekoracje], Miniaturowe modele samochodów [ozdoby] z drewna, Modele pojazdów [ozdoby] z drewna, Modele samochodów [ozdoby] zrobione z drewna, Modele samolotów [ozdoby] z drewna, Modele w zmniejszonej skali [ozdoby] z drewna, Modele zwierząt [ozdoby] z drewna, Ozdobne figurki akcji z drewna, Ozdobne figurki wykonane z drewna, Ozdobne rzeźby wykonane z drewna, Ozdobne statuetki wykonane z drewna, Ozdoby okolicznościowe z drewna, z wyjątkiem ozdób na drzewka, Ozdoby ścienne z drewna, Ozdoby z drewna na środek stołu, Biurka, Bramki zabezpieczające dla dzieci, Bramki zabezpieczające, niemetalowe, dla niemowląt, dzieci i zwierząt domowych, Drewniane półki i stojaki [meble], Komody, Krzesła, Meble rattanowe, Meble wykonane z substytutów drewna, Przewijaki, Przewijaki dla niemowląt, Przewijaki montowane do ściany, Stoliki nocne, Stoliki salonowe, Stoły, Stoły biurowe, Stoły do jadalni, **28** Gry, zabawki i akcesoria do zabawy, Garaże zabawki, Elementy wyposażenia domków dla lalek, Elementy zabawek składanych do budowy, Drewniane klocki do budowania [zabawki], Drabinki [przedmioty do zabawy], Domki zabawkowe dla dzieci, Domki do zabawy, Domki dla lalek, Czterokołowe pojazdy dla dzieci [zabawki], Broń zabawkowa, Artykuły do zabawy dla dzieci, Akcesoria do ubrańek dla lalek, Akcesoria do mebelków dla lalek, Akcesoria dla lalek, Huśtawki dla dzieci, Huśtawki dla niemowląt, Huśtawki [zabawki], Imitacje artykułów toaletowych będące zabawkami, Imitacje preparatów toaletowych będące zabawkami, Instrumenty muzyczne zabawkowe, Klocki do budowy [zabawki], Klocki do łączenia [zabawki], Klocki do nauki alfabetu Braille'a, Klocki do zabawy, Klocki do zabawy [konstrukcyjne], Klocki do zabawy, które można wzajemnie łączyć, Konstrukcje do zabawy dla dzieci, Konstrukcje [drabinki] do zabawy, Kostiumy dla lalek, Kostiumy będące przedmiotami do zabawy dla dzieci, Lalki do zabawy, Lalki, Łóżka dla lalek, Meble do domków dla lalek, Meble zabawkowe, Modele samochodów, Modele samochodów do zabawy, Modele samochodów w zmniejszonej skali [zabawki], Modele samochodów w zmniejszonej skali [przedmioty do zabawy], Modele samochodów [zabawki lub przedmioty do zabawy], Modele samolotów (pomniejszone w skali), Modele samolotów w zmniejszonej skali, Modele [zabawki], Moduły domki do zabawy, Pistolety zabawkowe, Pistolety [zabawki], Pojazdy jeżdżące dla dzieci [zabawki], Pojazdy [zabawki], Pokoiki dla lalek, Pokoje dla lalek, Postacie z bajek fantazy [zabawki], Puzzle, Puzzle [zabawki], Rowery zabawkowe, Samochody do zabawy, Ubranka dla lalek, Ubranka dla zabawek, Układanki [puzzle], Układanki w formie kostek, Urządzenia do ćwiczeń do zabawy, Wielofunkcyjne stoliki dla dzieci [zabawkowe], Wielofunkcyjne zabawki dla dzieci, Wielofunkcyjne zabawki dla niemowląt, Wózki dla lalek, Wózki do zabawy, Wózki spacerowe do zabawy,

Zabawki, Zabawki dla dzieci, Zabawki dla niemowląt, Zabawki dla zwierząt, Zabawki do piętrowego układania, Zabawki do zawieszania w łożeczkach dziecięcych, Zabawki drewniane, Zabawki edukacyjne, Zabawki i gry dla zwierząt domowych, Zabawki i przedmioty do zabawy dla zwierząt domowych, Zabawki w kształcie zwierząt, Zabawki w postaci aparatów fotograficznych [nierobiące zdjęć], Zabawki w postaci puzzli, Zabawki wykonane z drewna, Zabawkowe narzędzia, Zestawy do zabawy, Zestawy zabawkowe dla lalek.

(111) **364622** (220) 2023 01 11 (210) 551261  
 (151) 2023 05 23 (441) 2023 02 06  
 (732) ALIOR BANK SPÓŁKA AKCYJNA, Warszawa (PL)  
 (540) (znak słowno-graficzny)  
 (540) a  
 (540)



(591) biały, żółty  
 (531) 26.04.04, 24.15.01, 26.04.16, 27.05.01, 29.01.12  
 (510), (511) **9** Aplikacje mobilne, aplikacje bankowe, Oprogramowanie i programy komputerowe, oprogramowanie i programy komputerowe udostępniane za pośrednictwem Internetu, programy i oprogramowanie do mobilnych urządzeń komunikacyjnych, programy i oprogramowanie komputerowe do obsługi bankowości elektronicznej, obsługi transakcji walutowych, transakcji finansowych, Oprogramowanie do płatności elektronicznych, Karty bankowe, karty kredytowe, karty płatnicze, karty bankomatowe, karty debetowe, karty wstępnie opłacone, karty obciążeniowe, Karty kodowane stosowane do elektronicznego transferu funduszy, Terminale do płatności elektronicznych, Urządzenia do przetwarzania płatności elektronicznych, **36** Usługi bankowe, usługi bankowe z dostępem bezpośrednim przez Internet, bankowość internetowa, bankowość telefoniczna, prowadzenie rachunków bankowych, operacje bankowe, walutowe, Usługi dotyczące kart kredytowych, kart debetowych, kart płatniczych, Usługi w zakresie dokonywania elektronicznych transakcji przy użyciu kart kredytowych, kart płatniczych, Informacja bankowa, Usługi związane z transakcjami finansowymi, Przelewy pieniężne, Usługi finansowe, doradztwo w sprawach finansowych, usługi pośrednictwa finansowego, informacje finansowe, operacje finansowe, transfer elektroniczny środków finansowych, Obsługa i przetwarzanie płatności, Elektroniczne przetwarzanie płatności, Usługi płatnicze, Usługi kredytowe, usługi doradcze w zakresie kredytów, usługi udzielania kredytów, usługi udzielania kredytów i pożyczek hipotecznych, Finansowanie kredytów, Usługi inwestycyjne, usługi inwestycji kapitałowych, administrowanie i zarządzanie inwestycjami, pośrednictwo inwestycyjne, analizy inwestycyjne, finansowanie inwestycji, monitorowanie wyników inwestycji, Usługi doradcze, konsultacyjne i informacyjne w zakresie inwestycji, Usługi w zakresie funduszy i spółek inwestycyjnych, tworzenie funduszy i spółek inwestycyjnych, administrowanie i zarządzanie funduszami i spółkami inwestycyjnymi, planowanie, monitorowanie, obsługa, reprezentowanie i dystrybucja funduszy inwestycyjnych, Zawieranie umów o uczestnictwo w funduszach inwestycyjnych i emerytalnych, Usługi administrowania prawami uczestnictwa w alternatywnych spółkach inwestycyjnych, usługi dystrybucji praw uczestnictwa w alternatywnych spółkach inwestycyjnych wśród potencjalnych lub aktualnych inwestorów, zarządzanie prawami uczestnictwa w alternatywnych spółkach inwestycyjnych, w tym lokowanie aktywów w imieniu inwestorów, usługi doradztwa, pośrednictwa i informacyjne w zakresie nabywania praw uczestnictwa w alternatywnych spółkach inwestycyjnych, Usługi doradcze, konsultacyjne i informacyjne w zakresie funduszy, Usługi w zakresie ustanawiania portfeli papierów wartościowych, Zarządzanie portfelem finansowym i inwestycyjnym, Rozwijanie portfeli inwestycyjnych, Usługi w zakresie zarządzania aktywami, Administrowanie i zarządzanie finansowe spółkami, Usługi finansowe w zakresie alternatywnych spółek inwestycyjnych, Analizy finansowe, Tworzenie i obsługa programów oszczędnościowych, Usługi maklerskie, usługi maklerstwa giełdowego, usługi maklerskie związane z fun-

duszami inwestycyjnymi, Usługi giełdowe, Obrót towarami giełdowymi i papierami wartościowymi, Usługi udostępniania informacji oraz notowań giełdowych, Usługi udostępniania informacji dotyczących inwestycji giełdowych i maklerstwa giełdowego, Usługi nabywania wierzycielności, Obrót czekowy i wekslowy, Udzielanie poręczeń i gwarancji, usługi depozytowe, Leasing, faktoring, Pośrednictwo w zakresie papierów wartościowych i aktywów, doradztwo finansowe w sprawach papierów wartościowych, Doradztwo walutowe, usługi informacji finansowej dotyczące walut, Usługi ubezpieczeniowe, doradztwo w sprawach ubezpieczeniowych, pośrednictwo ubezpieczeniowe, Administrowanie nieruchomościami, dzierżawa nieruchomości, wynajem nieruchomości, wycena i obrót nieruchomościami, Gromadzenie funduszy i sponsorowanie finansowe, sponsoring imprez kulturalnych i sportowych, Zbiórki funduszy na cele dobroczynne, społeczne, szkoleniowe, edukacyjne, sportowe oraz ekologiczne, Przejmowanie, przechowywanie i udostępnianie informacji o operacjach i aktualnym stanie rachunków bankowych, Przyjmowanie, przechowywanie i udostępnianie informacji o operacjach i aktualnym stanie rachunków członków funduszy i spółek inwestycyjnych.

(111) **364623** (220) 2022 10 28 (210) 548741  
 (151) 2023 04 06 (441) 2022 12 19  
 (732) DUBIEJKO RAFAŁ, Choroszcz (PL)  
 (540) (znak słowno-graficzny)  
 (540) MÓJ KOLOROWY AUTENTYZM  
 (540)



(591) biały, niebieski, czerwony, zielony, żółty, różowy, szary, pomarańczowy, fioletowy  
 (531) 26.13.01, 27.05.01, 29.01.15  
 (510), (511) **35** Usługi reklamowe, promocyjne i marketingowe, **36** Gromadzenie funduszy i sponsorowanie finansowe, **41** Usługi edukacyjne, rozrywkowe i sportowe, **44** Usługi w zakresie opieki zdrowotnej dla ludzi.

(111) **364624** (220) 2022 12 16 (210) 550384  
 (151) 2023 05 04 (441) 2023 01 16  
 (732) OCEANIC SPÓŁKA AKCYJNA, Sopot (PL)  
 (540) (znak słowny)  
 (540) AA WINGS OF COLOR WONDER BLUSH  
 (510), (511) **3** Kosmetyki, Kosmetyki do makijażu, Kosmetyki kolorowe, Kolorowe kosmetyki do oczu, Kosmetyki do ust, Produkty kolorowe do policzków, Róże.

(111) **364625** (220) 2023 01 10 (210) 551183  
 (151) 2023 05 16 (441) 2023 01 30  
 (732) NARA TEKSTIL SANAYI VE TICARET ANONIM ŞİRKETİ, Osmangazi-Bursa (TR)  
 (540) (znak słowno-graficzny)  
 (540) NaraMaxx  
 (540)



(531) 05.05.19, 05.05.20, 05.05.21, 27.05.01  
 (510), (511) **18** Skóra surowa lub półprzetworzona i futro, Imitacje skóry, Skóra wyprawiona, Skóra stosowana do podszewek, Artykuły wykonane ze skóry, imitacji skóry lub innych materiałów z tej klasy służące do przenoszenia, mianowicie torby, portfele, pudełka i kufry wykonane ze skóry lub skóry wyprawionej, Etui na klucze, Kufry bagażowe, Walizki, Parasole, Parasolki, Przeciwsłoneczne parasole, Laski, kijki marszowe i trekkingowe, Baty, bicze, Uprząże, Wyroby rymskie, Strzemiona, Rzemienie [rymarstwo], **25** Odzież, w tym bielizna i odzież wierzchnia, inna niż odzież ochronna specjalnego prze-

znaczenia, Skarpety, Szaliki [odzież], Szale, Bandany, Chusty, Paski [odzież], Obuwie, Buty, Pantofle, Sandały, Nakrycia głowy, Kapelusze, Czapki z daszkiem, Berety, Czapki [nakrycia głowy], Czapki sportowe.

(111) **364626** (220) 2022 11 16 (210) 549275  
 (151) 2023 05 24 (441) 2023 02 06  
 (732) BIURO INFORMACJI KREDYTOWEJ SPÓŁKA AKCYJNA,  
 Warszawa (PL)  
 (540) (znak słowno-graficzny)  
 (540) BIK SCO FRAUDRISK  
 (540)

**BIK SCO FRAUDRISK**

(591) biały, niebieski  
 (531) 26.01.04, 26.01.18, 27.05.01, 27.05.05, 29.01.12  
 (510), (511) **35** Usługi informacji o działalności gospodarczej, Usługi informacji handlowej, Przyjmowanie, przechowywanie i ujawnianie informacji gospodarczych, pozyskiwanie informacji gospodarczych, Badania i ekspertyzy w dziedzinie działalności gospodarczej, sporządzanie ekspertyz w zakresie wydolności przedsiębiorstw, Pomoc w prowadzeniu działalności gospodarczej, Doradztwo w zakresie organizowania i prowadzenia działalności gospodarczej, Pomoc w zarządzaniu działalnością gospodarczą, Usługi doradcze dotyczące zarządzania ryzykiem biznesowym, Usługi doradcze w zakresie zarządzania biznesowego, Usługi zarządzania biznesowego związane z rozwojem firm, Profesjonalne doradztwo dotyczące zarządzania działalnością gospodarczą, Skomputeryzowane zarządzanie przedsiębiorstwem [dla osób trzecich], Usługi w zakresie pozyskiwania danych do komputerowych baz danych, Usługi związane z pozyskiwaniem danych do komputerowych baz danych związanych z zadłużeniem, ze ściąganiem należności, przetwarzanie pozyskanych danych, systematyzowanie i umieszczenie w bazach danych, Usługi systematyzowania baz danych i wyszukiwania w komputerowych bazach danych, Sortowanie danych w komputerowych bazach danych, Wyszukiwanie informacji w komputerowych bazach danych dla osób trzecich, Archiwizacja uzyskanych informacji z zapewnieniem możliwości przeglądania i udostępniania danych, Udostępnianie informacji handlowych za pomocą komputerowej bazy danych, Kompilacja informacji w komputerowych bazach danych, Skomputeryzowane usługi przetwarzania informacji z zakresu działalności gospodarczej, Komputerowe zarządzanie plikami, Sporządzanie i publikowanie analiz o charakterze statystycznym w oparciu o pozyskane i przetworzone informacje, Usługi w zakresie gromadzenia i przetwarzania informacji ekonomiczno-finansowych o podmiotach gospodarczych i o osobach fizycznych, Kompilacja i udostępnianie cenowych i statystycznych informacji handlowych i biznesowych, Usługi w zakresie wywiadu gospodarczego w odniesieniu do działalności gospodarczej, Badania rynku, analizy rynkowe, Analizy kosztów, Zestawienia statystyczne, Usługi badań i doradztwa biznesowego, Usługi doradcze dotyczące elektronicznego przetwarzania danych, Kompilacja i analiza informacji i danych związanych z zarządzaniem biznesowym, Przetwarzanie danych w celu zbierania danych do celów biznesowych, Przygotowywanie i organizowanie sprzedaży w trybie aukcji i przetargu publicznego, Porady udzielane konsumentom w punktach informacji konsumenckiej, Poszukiwania w zakresie patronatu, Ogłoszenia reklamowe, reklama poprzez rozpowszechnianie materiałów reklamowych, dystrybucja materiałów reklamowych, Usługi budowania wizerunku firmy, Sporządzanie raportów ekonomicznych, Skomputeryzowana analiza danych, **36** Zarządzanie finansami dla przedsiębiorstw, Porady finansowe, Usługi doradcze w zakresie zarządzania finansami, Skomputeryzowane usługi doradztwa finansowego, Usługi doradztwa finansowego dla osób fizycznych, Usługi finansów osobistych, Usługi doradcze dotyczące finansów osobistych, Usługi doradcze dotyczące finansów, Skomputeryzowane usługi finansowe, Doradztwo w sprawach finansowych, Informacja finansowa, Usługi informacyjne dotyczące bankowości i tematyki kredytowej, Dostarczanie informacji finansowych za pomocą komputerowej bazy danych, Dostarczanie informacji finansowych w zakresie bezpieczeństwa przed wyłudzeniami, Usługi windykacji należności, usługi związane ze ściąganiem wierzytelności, doradztwo w sprawach związanych ze ściąganiem długów, usługi transferu środków finansowych, zarządzanie majątkiem dłużników, zarządzanie zobowiązaniami dłużników, Opracowywanie raportów dotyczących oceny zobowiązań

finansowych osób fizycznych i przedsiębiorstw wobec banków i instytucji finansowych, Usługi w zakresie oceny ryzyka kredytowego, Analizy ryzyka kredytowego, Usługi bankowe związane z budowaniem historii kredytowej klientów, usługi monitorowania portfela kredytów, w tym hipotecznych, Usługi wyznaczania modułów scoringowych jako statystyczna formuła matematyczna wykorzystywana do wyliczania danych zgromadzonych w bazie zgłaszającego dla oceny punktowej klientów, jako miary ryzyka spłaty kredytu zabezpieczonego hipoteką, Prowadzenie analiz finansowych, Sporządzanie i publikowanie raportów oraz ocen ekonomiczno-finansowych, Opracowanie i publikowanie raportów w sprawach zobowiązań finansowych osób fizycznych i przedsiębiorstw wobec banków i instytucji finansowych, Zarządzanie informacjami gospodarczymi związanymi z zadłużeniami, Usługi związane z usuwaniem przeterminowanych raportów odnośnie zadłużenia osób fizycznych i firm, Usługi związane z generowaniem wezwań do zapłaty zobowiązań, Opracowywanie i publikowanie raportów w sprawach zobowiązań finansowych osób fizycznych i przedsiębiorstw wobec banków i instytucji finansowych, Usługi monitorowania zobowiązań finansowych osób fizycznych i przedsiębiorstw, **38** Zapewnianie dostępu do tematycznych platform informacyjnych z zakresu bankowości i tematyki kredytowej, Udostępnianie komputerowych baz danych, Zapewnianie dostępu do platform w Internecie i do baz danych w celu zabezpieczenia przed wyłudzeniami finansowymi, Usługi związane z dostarczaniem powiadomień pocztą elektroniczną za pośrednictwem Internetu lub za pośrednictwem krótkich wiadomości tekstowych (SMS), Udostępnianie czasu dostępu do baz danych, **42** Tworzenie i administrowanie stron internetowych, Utrzymywanie baz danych, Dostarczanie informacji i wyników badań naukowych z bazy danych dostępnej online z możliwością wyszukiwania, Projektowanie systemów komputerowych, Projektowanie i opracowywanie baz danych, Usługi związane z tworzeniem oprogramowania do platform informacyjnych i ich hosting, Usługi badawcze w zakresie prowadzenia studiów sektorowych dotyczących bankowości i tematyki kredytowej, Projektowanie, instalowanie i konserwacja programów komputerowych do tworzenia modeli scoringowych służących ocenie zdolności kredytowej klientów banków, Projektowanie, instalowanie i konserwacja komputerowych programów, Projektowanie i rozwój sprzętu komputerowego, Rozwój, programowanie i wdrażanie oprogramowania, Badania w zakresie oprogramowania komputerowego, Usługi hostingowe i oprogramowanie jako usługa [SaaS] oraz wypożyczanie oprogramowania, Eksploracja danych, Projektowanie i opracowywanie oprogramowania do elektronicznej bazy danych, Opracowywanie i testowanie metod obliczeniowych, algorytmów i oprogramowania, Wynajem oprogramowania komputerowego, Usługi konsultacyjne, doradcze i informacyjne w zakresie IT, Zarządzanie zbiorami informatycznymi, Wynajmowanie [udostępnianie] zasobów serwerów sieci komputerowych.

(111) **364627** (220) 2023 01 30 (210) 551907  
 (151) 2023 06 30 (441) 2023 02 20  
 (732) KOWALCZYK MATEUSZ STUDIO KOWAL, Tarnobrzeg (PL)  
 (540) (znak słowny)  
 (540) Kowal Tattoo  
 (510), (511) **44** Salony tatuażu, Usługi w zakresie tatuażu.

(111) **364628** (220) 2023 01 12 (210) 551264  
 (151) 2023 06 30 (441) 2023 02 06  
 (732) Philip Morris Products S.A., Neuchâtel (CH)  
 (540) (znak słowno-graficzny)  
 (540) WYSOKIEJ KLASY SKŁADNIKI  
 (540)



**WYSOKIEJ KLASY  
 SKŁADNIKI**

(531) 01.15.15, 26.01.16, 24.17.20, 27.05.01  
 (510), (511) **34** Waporyzatory przewodowe do papierosów elektronicznych i elektronicznych urządzeń do palenia, Tytoń surowy lub

przetworzony, Wyroby tytoniowe, w tym cygara, papierosy, cygarretki, tytoń do skręcania papierosów, tytoń do fajek, tytoń do żucia, tabaka, kretek (papierosy ziołowe), Snus (tytoń do stosowania doustnego), Substytuty tytoniu (nie do celów medycznych), Artykuły dla palaczy, w tym bibułki i gilzy papierosowe, filtry papierosowe, puszki na tytoń, papierońnice i popielniczki dla palaczy, fajki, urządzenia kieszonkowe do skręcania papierosów, zapalniczki dla palaczy, Zapalki, Wkłady tytoniowe, wyroby tytoniowe do podgrzewania, urządzenia elektroniczne oraz części do nich służące do podgrzewania papierosów lub tytoniu w celu uwalniania aerozolu zawierającego nikotynę do wdychania, Ciekłe roztwory zawierające nikotynę do użytku w papierosach elektronicznych, Elektroniczne urządzenia do palenia, Papierosy elektroniczne, Papierosy elektroniczne jako zamiennik papierosów tradycyjnych, Urządzenia elektroniczne do inhalacji aerozolu zawierającego nikotynę, Ustne waporyzatory dla palaczy, wyroby tytoniowe i substytuty tytoniu, Artykuły do papierosów elektronicznych dla palaczy, Części i akcesoria do wyżej wymienionych produktów ujęte w klasie 34, Urządzenia do wygaszania papierosów, cygar do podgrzewania oraz wkładów tytoniowych do podgrzewania, Elektroniczne ładowalne papierońnice.

(111) **364629** (220) 2023 01 12 (210) 551266  
 (151) 2023 06 30 (441) 2023 02 06  
 (732) Philip Morris Products S.A., Neuchâtel (CH)  
 (540) (znak słowno-graficzny)  
 (540) PROSTY W OBSŁUDZE  
 (540)



**PROSTY  
W OBSŁUDZE**

(531) 02.09.14, 26.11.03, 27.05.01  
 (510), (511) **34** Waporyzatory przewodowe do papierosów elektronicznych i elektronicznych urządzeń do palenia, Tytoń surowy lub przetworzony, Wyroby tytoniowe, w tym cygara, papierosy, cygarretki, tytoń do skręcania papierosów, tytoń do fajek, tytoń do żucia, tabaka, kretek (papierosy ziołowe), Snus (tytoń do stosowania doustnego), Substytuty tytoniu (nie do celów medycznych), Artykuły dla palaczy, w tym bibułki i gilzy papierosowe, filtry papierosowe, puszki na tytoń, papierońnice i popielniczki dla palaczy, fajki, urządzenia kieszonkowe do skręcania papierosów, zapalniczki dla palaczy, Zapalki, Wkłady tytoniowe, wyroby tytoniowe do podgrzewania, urządzenia elektroniczne oraz części do nich służące do podgrzewania papierosów lub tytoniu w celu uwalniania aerozolu zawierającego nikotynę do wdychania, Ciekłe roztwory zawierające nikotynę do użytku w papierosach elektronicznych, Elektroniczne urządzenia do palenia, Papierosy elektroniczne, Papierosy elektroniczne jako zamiennik papierosów tradycyjnych, Urządzenia elektroniczne do inhalacji aerozolu zawierającego nikotynę, Ustne waporyzatory dla palaczy, wyroby tytoniowe i substytuty tytoniu, Artykuły do papierosów elektronicznych dla palaczy, Części i akcesoria do wyżej wymienionych produktów ujęte w klasie 34, Urządzenia do wygaszania papierosów, cygar do podgrzewania oraz wkładów tytoniowych do podgrzewania, Elektroniczne ładowalne papierońnice.

(111) **364630** (220) 2023 02 16 (210) 552518  
 (151) 2023 06 28 (441) 2023 03 13  
 (732) Novartis AG, Bazylea (CH)  
 (540) (znak słowny)  
 (540) TIVLEMAQ  
 (510), (511) **5** Preparaty farmaceutyczne do stosowania u ludzi.

(111) **364631** (220) 2022 11 28 (210) 549705  
 (151) 2023 04 04 (441) 2022 12 19  
 (732) WILK ALEKSANDRA, Warszawa (PL)

(540) (znak słowno-graficzny)  
 (540) Colour's War by Aleksandra Wilk  
 (540)

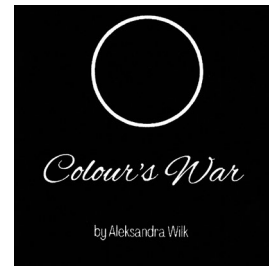

(591) biały, czarny  
 (531) 26.04.01, 26.04.10, 26.04.18, 27.05.01, 27.05.05, 27.05.24  
 (510), (511) **25** Bielizna, Bielizna damska, Bielizna dla mężczyzn, Bielizna osobista i nocna, Dżianina [odzież], Odzież, Odzież codzienna, Odzież dżinsowa, Odzież tkana, Odzież wierzchnia dla kobiet, Odzież wierzchnia dla mężczyzn, Odzież wierzchnia dla niemowląt, Odzież dla chłopców, Odzież dziana, Odzież dziewczęca, Odzież gotowa, Odzież męska, damska i dziecięca, Odzież wierzchnia dla chłopców, Odzież wierzchnia dla dzieci, Odzież wierzchnia dla dziewcząt, **44** Badania psychologiczne, Doradztwo psychologiczne, Konsultacje psychologiczne, Leczenie psychologiczne, Opieka psychologiczna, Porady psychologiczne, Psychoterapia, Terapia sztuką, Terapia zajęciowa i rehabilitacja, Usługi w zakresie terapii zajęciowej, Usługi psychologów, Usługi psychoterapeuty, Usługi psychoterapeutyczne, Usługi terapeutyczne.

(111) **364632** (220) 2023 02 16 (210) 552519  
 (151) 2023 06 28 (441) 2023 03 13  
 (732) Novartis AG, Bazylea (CH)  
 (540) (znak słowny)  
 (540) REMLAZIQ  
 (510), (511) **5** Preparaty farmaceutyczne, mianowicie immunosupresyjne.

(111) **364633** (220) 2023 02 19 (210) 552599  
 (151) 2023 06 27 (441) 2023 03 13  
 (732) TAXPOINT SPÓŁKA Z OGRANICZONĄ ODPOWIEDZIALNOŚCIĄ, Kraków (PL)  
 (540) (znak słowny)  
 (540) TAXVELO  
 (510), (511) **9** Oprogramowanie, Oprogramowanie biznesowe, Oprogramowanie dla przedsiębiorstw, Oprogramowanie do analizy danych biznesowych, Oprogramowanie dla księgowości, Oprogramowanie do aplikacji i serwerów internetowych, Oprogramowanie do aplikacji Internetowych, Oprogramowanie do elektronicznych systemów wspomagających proces kierowania, Oprogramowanie do extranetu, Oprogramowanie do intranetu, Oprogramowanie do planowania zasobów przedsiębiorstwa [ERP], Oprogramowanie do pobrania z Internetu, Oprogramowanie do pracy zespołowej, Oprogramowanie do przetwarzania transakcji biznesowych, Oprogramowanie do przetwarzania w chmurze, Oprogramowanie do przygotowywania zeznań podatkowych, Oprogramowanie do raportowania, Oprogramowanie do serwera komunikacyjnego, Oprogramowanie do serwera pośredniczącego, Oprogramowanie do serwera proxy, Oprogramowanie do serwerów baz danych, Oprogramowanie do smartfonów, Oprogramowanie do sterowania procesami, Oprogramowanie do synchronizacji baz danych, Oprogramowanie do tableatów, Oprogramowanie do technologii biznesowych, Oprogramowanie do zarządzania dokumentami, Oprogramowanie do zarządzania przedsiębiorstwem, Oprogramowanie firmowe, Oprogramowanie komputerowe, Oprogramowanie komputerowe do celów biznesowych, Oprogramowanie systemów CMS [system zarządzania treścią], Oprogramowanie użytkowe, Pobieralne oprogramowanie gier, Pobieralne oprogramowanie komputerowe do zarządzania informacjami, Pobieralne oprogramowanie komputerowe do zarządzania danymi, Programy komputerowe [oprogramowanie do pobrania], Użytkowe oprogramowanie komputerowe do pobrania, **35** Doradztwo podatkowe [rachunkowość], Planowanie podatkowe [rachunkowość], Przygotowywanie zeznań podatkowych

i doradztwo podatkowe, Usługi konsultingowe w zakresie księgowości podatkowej, Doradztwo biznesowe, Doradztwo księgowe w zakresie podatków, **36** Usługi podatkowe i celne, Planowanie podatkowe [nie księgowe], Konsultacje podatkowe [nie dotyczy prowadzenia rachunków], Doradztwo podatkowe [nie prowadzenie rachunków], Doradztwo podatkowe [nie dotyczy księgowości], Doradztwo podatkowe [nie dotyczy prowadzenia rachunków], Doradztwo w zakresie podatków dochodowych, Doradztwo finansowe w zakresie podatków, **42** Oprogramowanie jako usługa [SaaS], Oprogramowanie komputerowe (Instalacje-), Oprogramowanie komputerowe (Aktualizacja-), Usługi pomocy technicznej związane z oprogramowaniem komputerowym i aplikacjami, **45** Usługi w zakresie wydawania licencji, Usługi prawne dotyczące licencji, Udzielanie licencji osobom trzecim na korzystanie z praw własności przemysłowej i praw autorskich, Udzielanie licencji [usługi prawne] w ramach publikacji oprogramowania, Licencjonowanie oprogramowania komputerowego, Usługi prawne, Usługi monitorowania prawnego, Usługi informacji prawnej, Programy komputerowe (licencjonowanie-) [usługi prawne], Usługi prawne związane z prowadzeniem działalności gospodarczej, Usługi prawne związane z zarządzaniem prawami autorskimi i prawami pokrewnymi oraz wykorzystywaniem tych praw, Usługi w zakresie doradztwa prawnego.

(111) **364634** (220) 2023 02 20 (210) 552601  
 (151) 2023 06 27 (441) 2023 03 13  
 (732) TARCHOMIŃSKIE ZAKŁADY FARMACEUTYCZNE POLFA SPÓŁKA AKCYJNA, Warszawa (PL)  
 (540) (znak słowny)  
 (540) ABRIX  
 (510), (511) **5** Preparaty farmaceutyczne.

(111) **364635** (220) 2023 01 17 (210) 551495  
 (151) 2023 06 28 (441) 2023 03 13  
 (732) E. & J. GALLO WINERY, Modesto (US)  
 (540) (znak słowno-graficzny)  
 (540) Carlo Rossi CARLO ROSSI VINEYARDS CALIFORNIA SINCE 1962  
 (540)



(591) biały, czarny, czerwony, złoty  
 (531) 06.19.07, 25.01.01, 25.01.15, 26.01.01, 26.01.14, 26.01.16, 26.01.18, 27.05.01, 29.01.14  
 (510), (511) **33** Napoje alkoholowe (z wyjątkiem piwa).

(111) **364636** (220) 2023 01 17 (210) 551498  
 (151) 2023 06 28 (441) 2023 03 13  
 (732) E. & J. GALLO WINERY, Modesto (US)  
 (540) (znak słowno-graficzny)  
 (540) Carlo Rossi CARLO ROSSI VINEYARDS CALIFORNIA SINCE 1962  
 (540)



(591) biały, różowy, złoty, czarny  
 (531) 06.19.07, 25.01.01, 25.01.15, 26.01.01, 26.01.14, 26.01.16, 26.01.18, 27.05.01, 29.01.14  
 (510), (511) **33** Napoje alkoholowe (z wyjątkiem piwa).

(111) **364637** (220) 2023 01 17 (210) 551500  
 (151) 2023 06 29 (441) 2023 03 13  
 (732) E. & J. GALLO WINERY, Modesto (US)  
 (540) (znak słowno-graficzny)  
 (540) CARLO ROSSI VINEYARDS  
 (540)

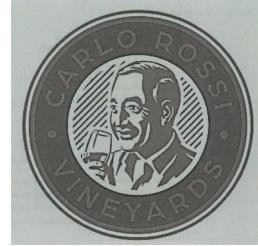

(591) czarny, ciemnoszary, szary  
 (531) 25.01.01, 25.01.15, 26.01.01, 26.01.14, 26.01.18, 27.05.01, 29.01.13  
 (510), (511) **33** Napoje alkoholowe (z wyjątkiem piwa).

(111) **364638** (220) 2023 01 19 (210) 551568  
 (151) 2023 06 20 (441) 2023 03 06  
 (732) FIRST PUBLIC RELATIONS SPÓŁKA Z OGRANICZONĄ ODPOWIEDZIALNOŚCIĄ, Warszawa (PL)  
 (540) (znak słowno-graficzny)  
 (540) FIRSTPR  
 (540)



(591) jasnozielony, szary, ciemnoniebieski, czarny  
 (531) 27.05.01, 29.01.14, 26.01.01, 26.01.06  
 (510), (511) **35** Usługi public relations, **41** Szkolenia z zakresu public relations.

(111) **364639** (220) 2023 01 23 (210) 551691  
 (151) 2023 06 27 (441) 2023 03 13  
 (732) MIECZKOWSKA MONIKA WINNICA ZIELONA – MONIKA MIECZKOWSKA, Sieraków (PL)  
 (540) (znak słowno-graficzny)  
 (540) Z WINNICA ZIELONA EST. 2016  
 (540)



(591) biały, ciemnozielony  
 (531) 24.09.02, 27.05.01, 27.07.01, 29.01.12  
 (510), (511) **33** Alkohol ryżowy, Alkohole destylowane, Esencje alkoholowe, Poncze alkoholowe, Alkohole (Ekstrakty-), Wina alkoholowe, Alkoholowy ajerkoniak, Wino alkoholizowane, Sfermentowane alkohole wysokoprocentowe, Alkohole wysokoprocentowe [napoje], Pitne alkohole wysokoprocentowe, Galaretki z alkoholem, Napoje alkoholowe aromatyzowane, Napoje alkoholowe niskoprocentowe, Shochu [napój alkoholowy], Wymieszane napoje alkoholowe, Alkohole ekstrakty owocowe, Alkohole koktajle owocowe, Gruszecznik [napój alkoholowy], Napoje alkoholowe wspomagające trawienie [likier i alkohole wysokoprocentowe], Napoje energetyczne zawierające alkohol, Ekstrakty napojów alkoholowych, Mieszanki koktajli alkoholowych, Gotowe koktajle alkoholowe, Cachaca [brazylijski napój alkoholowy], Koktajle alkoholowe zawierające mleko, Smakowe napoje alkoholowe tonizujące, Napoje alkoholowe zawierające owoce, Napoje alkoholowe z owoców, Kirsch [alkohol na bazie wiśni], Esencje i ekstrakty alkoholowe, Wino o obniżonej zawartości alkoholu, Chiński napój alkoholowy warzony [la-

ojiou], Japoński biały napój alkoholowy [shochu], Koreański destylowany napój alkoholowy [soju], Chiński biały napój alkoholowy [baiganr], Napój alkoholowy z żeń-szenia, Japońskie regenerowane napoje alkoholowe [naoshi], Preparaty alkoholowe do sporządzania napojów, Baijiu (chiński destylowany napój alkoholowy), Napoje alkoholowe na bazie kawy, Gorzkie nalewki alkoholowe jako aperitif, Napoje alkoholowe na bazie herbaty, Preparaty do produkcji napojów alkoholowych, Aperitify na bazie napojów alkoholowych, Destylowany alkohol wysokoprocentowy z ryżu [awamori], Alkohol wysokoprocentowy z czerwonego żeń-szenia, Chińskie alkohole wysokoprocentowe na bazie sorgo, Koktajle alkoholowe w formie schłodzonej żelatyny, Gazowane napoje alkoholowe, z wyjątkiem piwa, Destylowane napoje alkoholowe na bazie zbóż, Napoje alkoholowe na bazie trzciny cukrowej, Aperitify na bazie destylowanego napoju alkoholowego, Alkohol wysokoprocentowy tonizujący zawierający ekstrakty ziołowe [homeishu], Napoje alkoholowe z wina i soku owocowego, Chiński napój alkoholowy z sorgo [gaoliang jiu], Nira [napój alkoholowy na bazie trzciny cukrowej], Gotowe napoje alkoholowe inne niż na bazie piwa, Japoński słodki napój alkoholowy na bazie ryżu [shiro-zake], japoński napój alkoholowy doprawiony smakowo ekstraktami z igieł sosny, Napój alkoholowy tonizujący aromatyzowany wyciągami z japońskich śliwek [umeshu], Alkohol wysokoprocentowy tonizujący zawierający wyciągi z mamushi-snake [mamushi-zake], Napój alkoholowy tonizujący aromatyzowany wyciągami z igieł sosnowych [matsuba-zake], Anyżówka [likier], Aperitify, Curaçao [likier], Gorzkie nalewki, Koktajle, Likier z czarnej porzeczki, Likiery kremowe, Likiery, Likiery na bazie kawy, Likiery zawierające śmietankę, Likiery ziołowe, Miętowy (Likier-), Miód pitny, Nalewki gorzkie, Wina, Sake, Wino, Zamienne sake, Absynt, Aguardiente [wyroby spirytusowe z trzciny cukrowej], Akwavit [wódka], Arak, Brandy, Brandy do gotowania, Dżin, Whisky, Whisky kanadyjska, Wiśniówka, Wódka, Whisky słodowa, Whisky mieszana (mieszanka whisky zbożowej i słodowej), Rum, Rum z witaminami, Rum z sokiem z trzciny cukrowej, Białe wino, Czerwone wino, Grzane wino, Napoje na bazie wina, Napoje zawierające wino [szprycer], Musujące wina czerwone, Musujące białe wina, Słodkie wina, Wermut, Wina deserowe, Wina grzane, Wina musujące, Wina naturalnie musujące, Wina niemusujące, Wina o chronionej nazwie pochodzenia, Wina różowe, Wina stołowe, Wino amontillado, Wino czerwone, Wino jeżynowe, Wino kuchenne, Wino musujące, Wino owocowe, Wino truskawkowe, Wino winogronowe, Cydr słodki, Cydr wytrawny, Napoje na bazie rumu, Sangria, Destylowane napoje, **35** Usługi sprzedaży detalicznej w związku z winami, Usługi sprzedaży hurtowej w związku z winami, Usługi handlu detalicznego związane z napojami alkoholowymi, Zaopatrzenie osób trzecich w napoje alkoholowe [zakup towarów dla innych przedsiębiorców], Usługi sprzedaży hurtowej w związku z preparatami do produkcji napojów alkoholowych, Usługi sprzedaży detalicznej w związku z preparatami do produkcji napojów alkoholowych, Usługi sprzedaży hurtowej w związku z czekoladą, Usługi sprzedaży detalicznej w związku z czekoladą, Usługi handlu detalicznego związane ze sprzedażą subskrybowanych pudełek zawierających czekoladki, Usługi sprzedaży hurtowej w związku z herbatami, Usługi sprzedaży detalicznej w związku z herbatami, Usługi sprzedaży detalicznej w związku z kawą, Usługi sprzedaży hurtowej w związku z kawą, Usługi sprzedaży hurtowej w zakresie filiżanek i szklanek, Usługi handlu detalicznego związane z filiżankami i szklankami, Usługi sprzedaży hurtowej w zakresie słodczy, Usługi sprzedaży detalicznej w zakresie słodczy, Usługi sprzedaży detalicznej w zakresie akcesoriów barowych, Usługi sprzedaży hurtowej w zakresie akcesoriów barowych, Usługi sprzedaży detalicznej w zakresie kieliszków, Usługi sprzedaży hurtowej w zakresie kieliszków, Usługi sprzedaży detalicznej w zakresie szklanych karafek, Usługi sprzedaży hurtowej w zakresie szklanych karafek, Usługi sprzedaży detalicznej w zakresie karafek na wino, Usługi sprzedaży hurtowej w zakresie karafek na alkohol, Usługi sprzedaży hurtowej w zakresie karafek na alkohol, Usługi sprzedaży detalicznej w zakresie otwieraczy do butelek, Usługi sprzedaży hurtowej w zakresie otwieraczy do butelek, Usługi sprzedaży detalicznej w zakresie otwieraczy do wina, Usługi sprzedaży hurtowej w zakresie otwieraczy do wina, Usługi sprzedaży detalicznej w związku z preparatami do produkcji napojów, Usługi sprzedaży hurtowej w związku z preparatami do produkcji napojów, Usługi sprzedaży hurtowej w związku z napojami bezalkoholowymi, Usługi sprzedaży detalicznej w związku z napojami bezalkoholowymi, Bezobsługowe usługi sklepu detalicznego w odniesieniu do napojów, Udostępnianie informacji o produktach konsumpcyjnych dotyczących żywności lub napojów, Usługi sprzedaży detalicznej za zamówieniem pocztowym związane z napojami bezalkoholowymi, Usługi sprzedaży detalicznej za pomocą katalogów w związku z napo-

mi bezalkoholowymi, Usługi sklepów detalicznych online obejmujące odzież, Usługi sprzedaży detalicznej świadczone online w zakresie artykułów odzieżowych, Usługi sprzedaży detalicznej związane ze sprzedażą odzieży i dodatków odzieżowych, Usługi sprzedaży hurtowej w związku z odzieżą, Usługi sprzedaży detalicznej w związku z odzieżą, Usługi w zakresie sklepów detalicznych w branży odzieżowej, Usługi w zakresie wysyłkowej sprzedaży detalicznej akcesoriów odzieżowych, Usługi sprzedaży detalicznej w związku z napojami alkoholowymi, Usługi sprzedaży detalicznej w związku z napojami alkoholowymi (z wyjątkiem piwa), Usługi sprzedaży detalicznej za pomocą katalogów w związku z napojami alkoholowymi (z wyjątkiem piwa), Usługi sprzedaży hurtowej w związku z napojami alkoholowymi (z wyjątkiem piwa), Usługi sprzedaży detalicznej w związku z napojami alkoholowymi, Usługi sprzedaży hurtowej w związku z napojami alkoholowymi, Dystrybucja materiałów reklamowych, marketingowych i promocyjnych, Usługi sprzedaży detalicznej w związku z kamieniami chłodzącymi do drinków, Usługi sprzedaży hurtowej w związku z kamieniami chłodzącymi do drinków, Usługi sprzedaży detalicznej w związku z lodówkami na napoje alkoholowe, Usługi sprzedaży detalicznej w związku z oliwami, Usługi sprzedaży detalicznej w związku z oliwkami, Usługi sprzedaży detalicznej w związku z wędlinami, Usługi sprzedaży detalicznej w związku z serami, Usługi sprzedaży detalicznej w związku z orzechami, Usługi sprzedaży detalicznej w związku z suszonymi owocami, Usługi sprzedaży detalicznej w związku z likierami smakowymi, Usługi sprzedaży hurtowej w związku z oliwami, Usługi sprzedaży hurtowej w związku z oliwkami, Usługi sprzedaży hurtowej w związku z wędlinami, Usługi sprzedaży hurtowej w związku z serami, Usługi sprzedaży hurtowej w związku z orzechami, Usługi sprzedaży hurtowej w związku z suszonymi owocami, Usługi sprzedaży hurtowej w związku z likierami smakowymi, Usługi sprzedaży detalicznej w związku z miodami, Usługi sprzedaży hurtowej w związku z miodami, Usługi sprzedaży detalicznej w związku z miodami pitnymi, Usługi sprzedaży hurtowej w związku z miodami pitnymi, Usługi sprzedaży detalicznej w związku z octami, Usługi sprzedaży hurtowej w związku z octami.

(111) **364640** (220) 2023 01 26 (210) 551819

(151) 2023 06 27 (441) 2023 03 13

(732) WALĘDZIAK STEFAN INTERLIGHT, Brańsk (PL)

(540) (znak słowny)

(540) ECANDLED

(510), (511) **4** Świece oświetleniowe, gospodarcze, woskowe, artystyczne, dekoracyjne, zapachowe, stołowe, perfumowane, aromatyczne, Świece pływające, Świeczki, Świeczki choinkowe, Pochodnie, Znicze, Knoty do świec, zniczy i lamp, Materiały oświetleniowe, Paliwo oświetleniowe, Wosk do oświetlania, Nafta oświetleniowa, Tłuszcze do oświetlania, Gaz oświetleniowy, Paliwo w postaci zestalonych gazów, Parafina, Masy i granulaty parafinowe, Energia elektryczna, Wkłady do zniczy, **20** Pojemniki niemetalowe do zniczy, Pojemniki szklane, ceramiczne, gipsowe i z tworzyw sztucznych do zniczy, **35** Prowadzenie usług w zakresie: agencji importowo eksportowej, agencji reklamowej, doradztwa w zakresie organizowania i prowadzenia działalności gospodarczej, Zarządzanie w zakresie zamówień handlowych, Prezentowanie produktów w mediach dla celów sprzedaży detalicznej, Organizowanie wystaw i targów w celach handlowych lub reklamowych, Prowadzenie reklamy w sieci komputerowej, telewizyjnej, radiowej i prasowej, Zarządzanie w zakresie zamówień handlowych, Świadczenie usług w zakresie handlu detalicznego i hurtowego świecami, zniczami i sprzętem oświetleniowym do spalania ogniowego oraz elektrycznym.

(111) **364641** (220) 2023 01 31 (210) 551982

(151) 2023 06 27 (441) 2023 03 13

(732) TESTA COMMUNICATIONS SPÓŁKA Z OGRANICZONĄ ODPOWIEDZIALNOŚCIĄ, Warszawa (PL)

(540) (znak słowny)

(540) ZIMOWY NARODOWY ON TOUR

(510), (511) **16** Programy imprez, Bilety wstępu, **41** Organizowanie imprez muzycznych, Zapewnianie imprez rekreacyjnych, Przygotowywanie imprez sportowych, Organizacja imprez rozrywkowych, Organizacja imprez sportowych, Organizowanie imprez żywiarskich, Nauka jazdy na łyżwach, Organizowanie pokazów żywiarskich na żywo dla publiczności, Udostępnianie obiektów i sprzętu do jazdy na łyżwach, Imprezy kulturalne, Organizowanie pokazów żywiarskich, Usługi rekreacyjne związane z łyżwiarstwem, **43** Bary, Bary przekąskowe.



(111) **364642** (220) 2023 01 31 (210) 551983  
 (151) 2023 06 27 (441) 2023 03 13  
 (732) TESTA COMMUNICATIONS SPÓŁKA Z OGRANICZONĄ  
 ODPOWIEDZIALNOŚCIĄ, Warszawa (PL)  
 (540) (znak słowny)

(540) ZIMOWY NARODOWY W TRASIE  
 (510), (511) **16** Programy imprez, Bilety wstępu, **41** Organizowanie imprez muzycznych, Zapewnianie imprez rekreacyjnych, Przygotowywanie imprez sportowych, Organizacja imprez rozrywkowych, Organizacja imprez sportowych, Organizowanie imprez łyżwiarskich, Nauka jazdy na łyżwach, Organizowanie pokazów łyżwiarskich na żywo dla publiczności, Udostępnianie obiektów i sprzętu do jazdy na łyżwach, Imprezy kulturalne, Organizowanie pokazów łyżwiarskich, Usługi rekreacyjne związane z łyżwiarstwem, **43** Bary, Bary przekąskowe.

(111) **364643** (220) 2023 02 01 (210) 552027  
 (151) 2023 06 28 (441) 2023 03 13  
 (732) PRZEDSIĘBIORSTWO PRODUKCYJNO-HANDLOWE TABIT  
 SPÓŁKA Z OGRANICZONĄ ODPOWIEDZIALNOŚCIĄ, Otwock (PL)  
 (540) (znak słowno-graficzny)  
 (540) Polska kluska GWARANCJA JAKOŚCI Bartolini  
 (540)



(591) czerwony  
 (531) 01.17.11, 01.17.17, 27.05.01, 27.05.05, 29.01.01  
 (510), (511) **30** Makarony spożywcze, makarony nitki, paski, świderki, płatki, gwiazdki, falbanki, wstążki, rurki, zacierki, wycinanki, spaghetti, kluski, kluseczki, **35** Prowadzenie usług w zakresie: handlowe informacje i porady udzielane konsumentom, prezentowanie produktów w mediach dla celów sprzedaży detalicznej, pokazy towarów, reklama za pośrednictwem sieci komputerowej, rozpowszechnianie materiałów reklamowych-próbek, druków, prospektów, broszur, prowadzenie sprzedaży poprzez sklepy detaliczne i hurtownie oraz środki komunikacji elektronicznej poprzez strony internetowe lub telesklepy produktów spożywczych, jak: makarony spożywcze, makarony nitki, paski, świderki, płatki, gwiazdki, falbanki, rurki wstążki, wycinanki, zacierki, spaghetti, kluseczki, kluski.

(111) **364644** (220) 2023 02 14 (210) 552463  
 (151) 2023 06 20 (441) 2023 03 06  
 (732) KOZIEŁ LESZEK INDYWIDUALNA SPECJALISTYCZNA  
 PRAKTYKA LEKARSKA LEK. MED. LESZEK KOZIEŁ  
 SPECJALISTA MEDYCZYNY PRACY, Zielona Góra (PL)  
 (540) (znak graficzny)  
 (540)  
 (540)

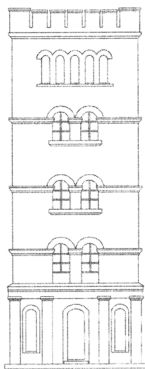

(531) 07.01.12  
 (510), (511) **44** Opieka medyczna i zdrowotna, Ośrodki zdrowia, Usługi doradcze i informacyjne w dziedzinie zdrowia, Usługi medyczne,

Usługi klinik medycznych i opieki zdrowotnej, Usługi w zakresie badań lekarskich, Ambulatoryjna opieka medyczna, Usługi analiz medycznych do celów diagnostycznych i leczniczych świadczone przez laboratoria medyczne, Badania medyczne w celach diagnostycznych lub leczenia, Usługi diagnostyki medycznej [testy i analizy], Poradnictwo medyczne, Doradztwo w zakresie pomocy medycznej świadczone przez lekarzy i wykwalifikowany personel medyczny, Konsultacje medyczne, Usługi pomocy medycznej, Usługi informacji medycznej, Zapewnianie leczenia medycznego, Świadczenie usług medycznych, Opieka medyczna i zdrowotna, Usługi udostępniania placówek medycznych, Usługi w zakresie leczenia medycznego, Usługi indywidualnych konsultacji medycznych świadczone dla pacjentów, Opieka medyczna i analizy związane z leczeniem pacjenta, Udzielanie informacji z zakresu ochrony zdrowia przez telefon, Usługi telemedyczne.

(111) **364645** (220) 2023 02 17 (210) 552624  
 (151) 2023 06 27 (441) 2023 03 13  
 (732) INPRAX SPÓŁKA Z OGRANICZONĄ ODPOWIEDZIALNOŚCIĄ,  
 Łodygowice (PL)  
 (540) (znak słowno-graficzny)  
 (540) i365  
 (540)



(591) granatowy, pomarańczowy, ciemnoszary  
 (531) 29.01.13, 27.05.01, 27.07.01, 26.04.02, 26.04.05, 26.04.17,  
 26.04.18  
 (510), (511) **42** Usługi tworzenia aplikacji, programów i usługi programowania.

(111) **364646** (220) 2023 02 17 (210) 552644  
 (151) 2023 06 27 (441) 2023 03 13  
 (732) INPRAX SPÓŁKA Z OGRANICZONĄ ODPOWIEDZIALNOŚCIĄ,  
 Łodygowice (PL)  
 (540) (znak słowno-graficzny)  
 (540) iINSTALATOR 365  
 (540)



(591) czarny, granatowy, pomarańczowy  
 (531) 27.05.01, 29.01.13, 27.07.01, 26.04.02, 26.04.05, 26.04.17,  
 26.04.18  
 (510), (511) **42** Usługi tworzenia aplikacji, programów i usługi programowania.

(111) **364647** (220) 2022 07 19 (210) 545318  
 (151) 2023 06 23 (441) 2023 03 06  
 (732) THERMOPROCESS SPÓŁKA Z OGRANICZONĄ  
 ODPOWIEDZIALNOŚCIĄ, Łódź (PL)  
 (540) (znak słowno-graficzny)  
 (540) THERMOPROCESS  
 (540)



(591) biały, czarny, zielony  
 (531) 29.01.13, 27.05.05, 27.05.17, 27.05.24, 24.17.08, 24.15.21

(510), (511) **1** Ekstrakty roślin, inne niż olejki eteryczne, do użytku w produkcji kosmetyków, Ekstrakty roślinne do stosowania w produkcji środków farmaceutycznych, Ekstrakty roślinne stosowane w produkcji żywności, Ekstrakty z herbaty dla przemysłu spożywczego, Ekstrakty z herbaty do użytku w produkcji kosmetyków, Ekstrakty z herbaty do użytku w produkcji środków farmaceutycznych, **7** Maszyny i urządzenia do przetwarzania i przygotowywania żywności i napojów, Sortowniki odpadów, Urządzenia filtrujące, separujące i wirówki, Elektryczne narzędzia ręczne, Elektryczne otwieracze do puszek, Mieszalniki do obróbki chemicznej, Mieszalniki do płynów [maszyny], Narzędzia ręczne o napędzie innym niż ręczny, Otwieracze do nakrętek gwintowanych [maszyny], Przenośne narzędzia elektryczne, Przyrządy do kontroli procesów [pneumatyczne], Rozdrabniacze [maszyny], Urządzenia do otwierania puszek, Urządzenia do obróbki maszynowej, Urządzenia sterujące procesami [mechanicznej], Kuchenne miksery elektryczne, Elektryczne roboty kuchenne, Mieszarki [urządzenia kuchenne], Miksery [urządzenia kuchenne], Maszyny kuchenne, elektryczne, Roboty kuchenne elektryczne, Elektryczne narzędzia kuchenne, Elektryczne noże kuchenne, Maszyny i roboty kuchenne elektryczne, Elektryczne narzędzia i przybory kuchenne, Elektryczne roboty kuchenne do użytku domowego, Osuszacze do sałaty [kuchenne urządzenia elektryczne], Elektryczne przyrządy kuchenne do siekania, miksowania, wyciskania, Elektryczne krajalnice do mięsa do użytku kuchennego, Elektryczne roboty kuchenne do przetwarzania żywności dla niemowląt, Maszyny do krojenia żywności w plastry [elektryczne, kuchenne], Elektryczne urządzenia kuchenne do przygotowywania żywności [do celów innych niż gotowanie], Młynki kuchenne, elektryczne, Maszynki [młynki] elektryczne do przygotowania żywności, Młynki do kawy, inne niż obsługiwane ręcznie, Młynki do użytku domowego inne niż ręczne, Urządzenia do suszenia żywności, Silniki, inne niż do pojazdów lądowych, Urządzenia do produkcji wody gazowanej, Pralki elektryczne, Odkurzacze elektryczne, Polerki elektryczne, Skraplacze powietrza, Pompy do piwa, Maszyny do przygotowywania napojów, Miksery elektryczne do celów domowych, Maszyny do butelkowania, napełniania, uszczelniania i mycia butelek, Urządzenia do mycia naczyń stołowych, Krajalnice do chleba, Szczotki elektryczne, Elektryczne otwieracze do puszek, Maszyny wirujące, Elektryczne maszyny czyszczące, Dojarki mechaniczne, Elektryczne maszyny do mięsa, Maszyny do ubijania piany, Tarki do sera, Obieraczki do ziemniaków, Blendery ręczne, Elektryczne shakery do koktajli i milkshakery, Elektryczne maszyny do przygotowywania żywności, Rozdrabniarki odpadów, Odkurzacze na okruchy, Automaty do sprzedaży, Maszyny do mycia naczyń i sprzętu kuchennego, Pralki, Maszyny kuchenne elektryczne, miksery elektryczne, miksery ręczne, blendery, **11** Przybory kuchenne elektryczne, Elektryczne urządzenia kuchenne do gotowania, Grille kuchenne zasilane energią słoneczną, Osuszacze do zastosowania w gospodarstwie domowym, Przemysłowe odwilżacze, Kuchenki [urządzenia do gotowania], Wielofunkcyjne urządzenia do gotowania, Rożna [urządzenia do gotowania], Autoklawy, elektryczne, do gotowania, Elektryczne urządzenia do gotowania, Elektryczne przybory do gotowania, Urządzenia służące do gotowania, Rondle elektryczne do gotowania, Urządzenia do gotowania żywności, Urządzenia i instalacje do gotowania, Urządzenia służące do gotowania wędzarniczego, Urządzenia do gotowania na parze, Elektryczne domowe urządzenia do gotowania, Elektryczne urządzenia do gotowania na parze, Elektryczne garnki do gotowania warzyw na parze, Elektryczne urządzenia do gotowania jajek do celów domowych, Sprzęt do gotowania, podgrzewania, chłodzenia i konserwowania, do żywności i napojów, Piekarniki suszące, Szaty [urządzenia] suszące, Maszyny suszące dla rolnictwa, Elektryczne urządzenia suszące do celów domowych, Urządzenia suszące do użytku w przemyśle chemicznym, Czajniki, Bezprzewodowe czajniki elektryczne, Składane czajniki, elektryczne, Czajniki elektryczne, Urządzenia oświetleniowe, grzewcze, wytwarzające parę, gotujące, chłodzące, suszące, wentylacyjne i wodociągowe, Urządzenia do pieczenia chleba, Elektryczne zaparzacze do kawy, Urządzenia do podgrzewania żywności i napojów, Czajniki elektryczne, Kuchenki gazowe lub elektryczne, kuchenki do zabudowy, płyty grzewcze, piekarniki, kuchenki gazowe, urządzenia do dezynfekcji termicznej, Lodówki, zamrażarki i części do wyżej wymienionych towarów, Źródła światła do stosowania w urządzeniach elektrycznych i elektronicznych, Chłodziarki do wina, Zamrażarki, Maszyny do dezynfekcji i suszenia naczyń kuchennych i szklanych, Frytownice, Maszyny do smażenia żywności, Kuchenki gazowe, Płyty szklane [części kuchenek], Grille elektrycz-

ne, Grille do gotowania, Grille gazowe, Wkłady grzejące, Płyty indukcyjne, Instalacje do gotowania, Płyty ceramiczne sprzedawane jako elementy piekarników, Kuchenki, Urządzenia chłodnicze do wystawiania żywności, Urządzenia do gotowania, Płyty grzejne do gotowania, Okapy wentylacyjne do kuchenek, Elektryczne frytkownice bezolejowe, Łady podgrzewane, Instalacje do podgrzewania żywności, Podgrzewacze talerzy, Woki elektryczne, Urządzenia do gotowania żywności, Urządzenia do podgrzewania żywności, Frytownice, Instalacje do pieczenia, Piekarniki, Okapy pochłaniające parę do kuchenek, Elektryczne podgrzewacze do talerzy, Czajniki, Kotły wody gorącej, Maszyny do produkcji lodu, Przenośne chłodziarki, Gofrownice, **37** Naprawa lub konserwacja urządzeń do gotowania do celów przemysłowych, Naprawa lub konserwacja elektrycznych urządzeń i instalacji do gotowania, Naprawa lub konserwacja nonelektrycznych urządzeń i instalacji do gotowania, Udzielanie informacji związanych z naprawą lub konserwacją urządzeń do gotowania, Udzielanie informacji w związku z naprawą lub konserwacją elektrycznych urządzeń i instalacji do gotowania, Udzielanie informacji w związku z naprawą lub konserwacją urządzeń i instalacji do gotowania, Udzielanie informacji związanych z naprawą lub konserwacją garnków i rondli do gotowania, Instalacja sieci komputerowych, Instalacja systemów oprzyrządowania, Instalacja urządzeń elektrycznych, Instalacja systemów komputerowych, Instalacja chłodziarek (zamrażarek), Instalacja maszyn przemysłowych, Instalacja urządzeń do gotowania, Instalacja urządzeń do suszenia, Instalacja urządzeń do chłodzenia, Instalacja, konserwacja i naprawa maszyn, Instalacja, naprawa i konserwacja podgrzewaczy powietrza, Instalacja sprzętu do prania i kuchennego, Instalacja, konserwacja i naprawa sprzętu kuchennego.

(111) **364648** (220) 2023 02 08 (210) 552259  
 (151) 2023 06 20 (441) 2023 03 06  
 (732) INTER-PROPERTY SPÓŁKA Z OGRANICZONĄ  
 ODPOWIEDZIALNOŚCIĄ SPÓŁKA KOMANDYTOWA, Kraków (PL)  
 (540) (znak słowno-graficzny)  
 (540) DAY SPA CASCADA  
 (540)

D A Y S P A  
 — C A S C A D A —

(591) czarny  
 (531) 27.05.01, 26.11.02, 26.11.08  
 (510), (511) **41** Nauczanie, Kształcenie, Rozrywka, Usługi związane z działalnością sportową i kulturalną, **44** Usługi medyczne, Usługi weterynaryjne, Usługi w zakresie higieny i urody dla ludzi i zwierząt, Usługi związane z rolnictwem, ogrodnictwem i leśnictwem.

(111) **364649** (220) 2023 02 20 (210) 552682  
 (151) 2023 06 27 (441) 2023 03 13  
 (732) POCZTA POLSKA SPÓŁKA AKCYJNA, Warszawa (PL)  
 (540) (znak słowno-graficzny)  
 (540) PPD  
 (540)



(591) biały, czerwony  
 (531) 22.01.05, 22.01.06, 26.01.16, 26.01.18, 27.05.01, 29.01.12  
 (510), (511) **9** Publikacje elektroniczne, Publikacje w formie elektronicznej do pobrania, Publikacje elektroniczne do pobrania w postaci magazynów, Książki elektroniczne do pobrania, **16** Materiały piśmienne i wyposażenie edukacyjne, Materiały drukowane, Materiały szkoleniowe i instruktażowe, biuletyny informacyjne, broszury, czasopisma, gazety, kalendarze, książki, ulotki, poradniki, Publikacje edu-

kacyjne, Karty upominkowe, Drukowane ulotki informacyjne, Karty przedpłacone do zakupów, kodowane niemagnetycznie, **35** Usługi reklamowe, marketingowe i promocyjne, Usługi informacyjne dla konsumentów w zakresie wyboru nabywanych towarów, Usługi aukcyjne, Usługi w zakresie kontaktów biznesowych, Usługi w zakresie wycen handlowych, Usługi porównywania cen, Pomoc w prowadzeniu działalności gospodarczej, zarządzanie i administrowanie działalnością gospodarczą, Analizy i badania dotyczące działalności gospodarczej, Usługi informacyjne w zakresie działalności gospodarczej, Porównywarki cen ubezpieczeń, Analiza informacji w zakresie działalności gospodarczej, Zarządzanie programami motywacyjnymi na rzecz sprzedaży i promocji, Przeprowadzanie programów motywacyjnych dla pracowników, Gromadzenie danych, Usługi polegające na rejestracji, transkrypcji, tworzeniu, kompilacji, lub systematyzacji informacji pisemnej lub w inny sposób zapisanej, jak również kompilacji danych matematycznych lub statystycznych, Usługi agencji reklamowych oraz usługi takie jak dystrybucja prospektów, bezpośrednio lub za pośrednictwem poczty, dystrybucja próbek, Usługi zakupów grupowych na rzecz osób trzecich, **36** Usługi ubezpieczeniowe, Usługi finansowe pieniężne i bankowe, Wydawanie kart przedpłaconych i bonów, Gromadzenie funduszy i sponsorowanie finansowe, Usługi w zakresie wyceny finansowej, Agencje ubezpieczeniowe, Pośrednictwo w usługach finansowych, Wycena i obsługa roszczeń ubezpieczeniowych, Pośrednictwo ubezpieczeniowe, Pośrednictwo w umowach kredytowych, Pośrednictwo w zakresie kredytów hipotecznych, Usługi planowania w zakresie emerytur, Doradztwo finansowe dotyczące emerytur, Doradztwo finansowe, kredytowe, ubezpieczeniowe, Analizy finansowe, Usługi zakupów grupowych w zakresie usługi: finansowe, ubezpieczenia, pośrednictwo ubezpieczeniowe, ubezpieczeń (doradztwo w sprawach), ubezpieczeń zdrowotnych, ubezpieczenia na życie, wypadki, doradztwo finansowe, analizy finansowe, umowy kredytowe połączone ze sprzedażą ratalną, wycena finansowa [ubezpieczenia, bankowości, nieruchomości], **39** Usługi dystrybucyjne, Usługi związane z wynajmem środków transportu, Usługi związane z pakowaniem towarów przed wysyłką, **41** Organizowanie konkursów, Kursy edukacyjne związane z ubezpieczeniami, Usługi szkoleniowe w dziedzinie finansów, Organizowanie i prowadzenie kongresów z zakresu ubezpieczeń i finansów, Usługi zakupów grupowych w zakresie usługi: seminaria (organizowanie i prowadzenie), poradnictwo zawodowe, organizowanie i prowadzenie pracowni specjalistycznych [szkolenia], organizowanie i prowadzenie konferencji, nauczanie korespondencyjne, **42** Udostępnianie informacji naukowych, Usługi tworzenia komputerowych programów multimedialnych zawierających informacje książkowe, artykuły, ulotki, czasopisma dla potrzeb edukacyjnych.

(111) **364650** (220) 2023 01 31 (210) 551916  
 (151) 2023 07 03 (441) 2023 02 20  
 (732) BYJOS TOMASZ, Dąbrowa Górnicza (PL)  
 (540) (znak słowno-graficzny)  
 (540) BETA SECURITY  
 (540)



(591) czerwony, biały  
 (531) 27.05.21, 26.05.04, 26.04.05, 29.01.12  
 (510), (511) **9** Alarmowe systemy bezpieczeństwa [inne niż do pojazdów], **42** Usługi w zakresie ochrony, bezpieczeństwa i odzyskiwania systemów informatycznych.

(111) **364651** (220) 2022 11 14 (210) 549120  
 (151) 2023 07 04 (441) 2023 03 20  
 (732) JASINOWSKI PAWEŁ, Gorzów Wielkopolski (PL);  
 JASINOWSKA KINGA CIAO ITALIA, Gorzów Wielkopolski (PL)  
 (540) (znak słowno-graficzny)  
 (540) TASTE OF ITALY ciao italia

(540)



(591) ciemnozłoty, zielony, biały, czerwony  
 (531) 27.05.01, 29.01.14, 24.07.01, 24.07.23, 26.01.01, 26.01.03, 26.01.16, 26.01.18  
 (510), (511) **35** Usługi sprzedaży detalicznej online związane z następującymi produktami: żywność, wyroby tytoniowe, napoje, wina, kosmetyki i środki toaletowe, Usługi handlu detalicznego w zakresie żywności, wyrobów tytoniowych, napojów, win, kosmetyków i środków toaletowych, Usługi sprzedaży detalicznej związane z następującymi produktami: żywność, wyroby tytoniowe, napoje, wina, kosmetyki i środki toaletowe, Usługi wysyłkowej sprzedaży detalicznej związane z następującymi produktami: żywność, wyroby tytoniowe, napoje, wina, kosmetyki i środki toaletowe, Usługi sprzedaży detalicznej za pomocą telezakupów związane z następującymi produktami: żywność, wyroby tytoniowe, napoje, wina, kosmetyki i środki toaletowe, **43** Usługi restauracyjne, Usługi restauracyjne łącznie z wyszynkiem, Obsługa gastronomiczna z własnym zapleczem, produktami i transportem, Obsługa gastronomiczna z własnym zapleczem, produktami i transportem (catering), Usługi cateringu zewnętrznego, Organizacja cateringu na imprezy rodzinne, Usługi zaopatrzenia w żywność, Przygotowywanie posiłków i napojów.  
 (551) wspólne prawo ochronne

(111) **364652** (220) 2023 01 12 (210) 551256  
 (151) 2023 06 28 (441) 2023 02 06  
 (732) GRUSZKA ALEKSANDER, Mysłowice (PL)  
 (540) (znak słowno-graficzny)  
 (540) zdrowa chata  
 (540)



**zdrowa chata**

(591) zielony, żółty, pomarańczowy, czerwony, jasnoróżowy  
 (531) 11.03.25, 08.05.01, 08.03.08, 08.07.11, 27.05.01, 29.01.15  
 (510), (511) **35** Usługi sprzedaży detalicznej w związku z produktami takimi jak: gotowe dania warzywne, gotowe dania z mięsa, słodczy czekoladowe, słodczy [cukierki], słodczy owocowe, słodczy o smaku owocowym, dania gotowe i wytrawne przekąski, mięso i wędliny, Usługi sprzedaży hurtowej w związku z produktami takimi jak: gotowe dania warzywne, gotowe dania z mięsa, słodczy czekoladowe, słodczy [cukierki], słodczy owocowe, słodczy o smaku owocowym, dania gotowe i wytrawne przekąski, mięso i wędliny.

(111) **364653** (220) 2023 01 12 (210) 551263  
 (151) 2023 06 30 (441) 2023 02 06  
 (732) Philip Morris Products S.A., Neuchâtel (CH)  
 (540) (znak słowno-graficzny)  
 (540) PROGRAM RECYKLINGU  
 (540)



**PROGRAM  
 RECYKLINGU**

(531) 26.04.04, 26.11.01, 24.15.01, 27.05.01

(510), (511) **34** Waporyzatory przewodowe do papierosów elektronicznych i elektronicznych urządzeń do palenia, Tytoń surowy lub przetworzony, Wyroby tytoniowe, w tym cygara, papierosy, cygarretki, tytoń do skręcania papierosów, tytoń do fajek, tytoń do żucia, tabaka, kretek (papierosy ziołowe), Snus (tytoń do stosowania doustnego), Substytuty tytoniu (nie do celów medycznych), Artykuły dla palaczy, w tym bibułka i gilzy papierosowe, filtry papierosowe, puszki na tytoń, papierońnice i popielniczki dla palaczy, fajki, urządzenia kieszonkowe do skręcania papierosów, zapalniczki dla palaczy, Zapałki, Wkłady tytoniowe, wyroby tytoniowe do podgrzewania, urządzenia elektroniczne oraz części do nich służące do podgrzewania papierosów lub tytoniu w celu uwalniania aerozolu zawierającego nikotynę do wdychania, Ciekłe roztwory zawierające nikotynę do użytku w papierosach elektronicznych, Elektroniczne urządzenia do palenia, Papierosy elektroniczne, Papierosy elektroniczne jako zamiennik papierosów tradycyjnych, Urządzenia elektroniczne do inhalacji aerozolu zawierającego nikotynę, Ustne waporyzatory dla palaczy, wyroby tytoniowe i substytuty tytoniu, Artykuły do papierosów elektronicznych dla palaczy, Części i akcesoria do wyżej wymienionych produktów ujęte w klasie 34, Urządzenia do wygaszania papierosów, cygar do podgrzewania oraz wkładów tytoniowych do podgrzewania, Elektroniczne ładowalne papierońnice.

(111) **364654** (220) 2023 01 20 (210) 551594  
 (151) 2023 07 04 (441) 2023 03 20  
 (732) HOLLY MOLLY FAMILY GROUP SPÓŁKA Z OGRANICZONĄ  
 ODPOWIEDZIALNOŚCIĄ, Stargard (PL)  
 (540) (znak słowny)  
 (540) Holly Molly

(510), (511) **3** Dezodoranty i antyperspiranty, Kosmetyki do makijażu, Mydła i żele, Preparaty do depilacji i golenia, Preparaty do kąpieli, Preparaty do mycia i pielęgnacji ciała, Preparaty do pielęgnacji skóry, oczu i paznokci, Preparaty do włosów, Barwniki kosmetyczne, Basma [barwnik kosmetyczny], Bawełniane płatki do celów kosmetycznych, Bazy do ust neutralizujące odcień ust, Brokat do ciała, Brokat w formie sprayu do użytku jako kosmetyk, Chusteczki do twarzy, Chusteczki jednorazowe nasączone mieszkami oczyszczającymi do twarzy, Chusteczki nasączone olejkami eterycznymi, do użytku kosmetycznego, Chusteczki nasączone preparatami do usuwania makijażu, Chusteczki nawilżane do celów higienicznych i kosmetycznych, Chusteczki oczyszczające do higieny intymnej dla kobiet, Ekstrakty ziołowe do celów kosmetycznych, Emulsje do mycia ciała nie zawierające mydła, Gąbki nasączone środkami toaletowymi, Kolagen hydrolizowany do użytku kosmetycznego, Kosmetyki do pielęgnacji urody, Henna do celów kosmetycznych, Kosmetyki do stosowania na skórę, Kosmetyki funkcjonalne, Kosmetyki koloryzujące do skóry, Kosmetyki upiększające, Kosmetyki w formie sproszkowanej [pudry], Kremy do mycia, Kremy do twarzy i ciała [kosmetyki], Kremy i balsamy kosmetyczne, Kremy kojące do użytku kosmetycznego, Maseczki do twarzy i ciała, Makijaż (Preparaty do-), Maski podgrzewane parą, jednorazowego użytku, nie do celów medycznych, Masła do twarzy, Masła do twarzy i ciała, Mgiełki do ciała, Mleczko kosmetyczne, Nasączone chusteczki do oczyszczania [nielecnicze, do użytku osobistego], Nawilżane chusteczki kosmetyczne, Nawilżane odświeżające chusteczki kosmetyczne, Nielecnicze olejki pod prysznic, Nielecnicze płukanki do irygacji, Nielecnicze preparaty do pielęgnacji urody, Nielecnicze preparaty do pielęgnacji ciała, Nielecnicze preparaty do namaczania stóp, Oczyszczające maseczki do twarzy, Olejki do ciała i twarzy, Olejki do kąpieli i pod prysznic [nielecnicze], Olejki do masażu ciała, Olejki do masażu twarzy, Olejki do twarzy, Opakowania uzupełniające do dozowników kosmetyków, Peeling do stóp, Peeling w żelu, Pianka pod prysznic i do kąpieli, Pianki do oczyszczania ciała, Pianki oczyszczające do skóry, Pianki pod prysznic, Płynne kremy [kosmetyki], Płyny do włosów i ciała, Płyny pielęgnacyjne, Preparaty czyszczące do użytku osobistego, Preparaty do higieny intymnej lub do celów dezodorujących [przybory toaletowe], Preparaty do kąpieli i pod prysznic, Preparaty do pielęgnacji włosów, Preparaty do pielęgnacji skóry, Preparaty kolagenowe do celów kosmetycznych, Preparaty kolagenowe do zastosowań kosmetycznych, Preparaty koloryzujące do celów kosmetycznych, Preparaty kosmetyczne do ujędrniania biustu, Preparaty kosmetyczne do kąpieli i prysznicowe, Preparaty kosmetyczne powstrzymujące odrastanie owłosienia, Preparaty myjące do użytku osobistego, Preparaty pod prysznic, Preparaty złuszczające do twarzy do użytku

kosmetycznego, Produkty do mycia rąk, Puder do rąk, Prokolagen do celów kosmetycznych, Puder w kremie do twarzy, Serum do celów kosmetycznych, Serum pielęgnacyjne, Serum przeciwdziałające starzeniu się do użytku kosmetycznego, Środki do pielęgnacji włosów, Środki do czyszczenia rąk, Spraye do utrwalania makijażu, Woda micelarna, Wata w formie płatków do użytku kosmetycznego, Żel lawendowy, Żel pod prysznic i do kąpieli, Żele do ciała, Żele do twarzy i ciała [kosmetyki], Żelowe płatki pod oczy do celów kosmetycznych, Ziarna do polerowania, Zmiękczący środek oczyszczający [kosmetyk], Pomadka do ust, Puder prasowany, Puder sypki, Mineralne lakiery do paznokci, Korektor pod oczy kamuflaż, Cień do brwi kredka do oczu, Kredka do ust, Kredka do brwi, Mydło do brwi, Baza pod makijaż, Utrwalacz do makijażu, Pomada do brwi, Rozświetlacz do twarzy, Bronzer do twarzy, Cienie do oczu, Tusz do rzęs, Baza pod tusz do rzęs, Żel utrwalający do brwi, Baza pod cienie do oczu, Eyeliner w płynie, Puder w płynie, Róże do policzków, Kosmetyki kolorowe w kremie, Tint do ust, Maski do ust, Błyszczki do ust.

(111) **364655** (220) 2023 01 26 (210) 551780  
 (151) 2023 07 04 (441) 2023 03 20  
 (732) PHUP GNIEZNO SPÓŁKA Z OGRANICZONĄ  
 ODPOWIEDZIALNOŚCIĄ SKLEP POLSKI SPÓŁKA KOMANDYTOWA,  
 Gniezno (PL)  
 (540) (znak słowno-graficzny)  
 (540) SKLEP POLSKI  
 (540)



(591) czerwony, biały, szary, zielony  
 (531) 10.03.11, 19.01.12, 27.05.01, 29.01.14, 26.05.08, 26.05.16, 26.05.18  
 (510), (511) **35** Usługi franczyzowe związane z pomocą dla firm, Pomoc w zarządzaniu biznesowym w ramach kontraktu franczyzowego, Usługi świadczone przez franczyzodawcę, mianowicie pomoc w prowadzeniu przedsiębiorstw przemysłowych lub handlowych lub w zarządzaniu nimi, Wsparcie w dziedzinie zarządzania przedsiębiorstwami działającymi w oparciu o franczyzę, Usługi reklamowe, marketingowe i promocyjne, Usługi handlu detalicznego w zakresie wyrobów piekarniczych, Usługi handlu detalicznego związane z produktami ogrodniczymi, Usługi handlu detalicznego związane z preparatami do włosów, Usługi handlu detalicznego w zakresie żywności, Usługi handlu detalicznego w odniesieniu do produktów dla zwierząt domowych, Usługi handlu detalicznego w zakresie produktów ogrodniczych, Usługi handlu detalicznego związane z napojami alkoholowymi, Usługi handlu detalicznego związane ze sprzętem ogrodniczym, Usługi handlu detalicznego w zakresie baterii, Usługi sprzedaży detalicznej w związku z napojami bezalkoholowymi, Usługi sprzedaży detalicznej w związku z mięsem, Usługi sprzedaży detalicznej w związku z artykułami do stosowania z tytoniem, Usługi sprzedaży detalicznej w związku z napojami alkoholowymi (z wyjątkiem piwa), Usługi sprzedaży detalicznej w związku z preparatami do pielęgnacji zwierząt, Usługi sprzedaży detalicznej w związku z przybory toaletowymi, Usługi sprzedaży detalicznej w związku z jednorazowymi wyrobami papierowymi, Usługi sprzedaży detalicznej w związku z biżuterią, Usługi sprzedaży detalicznej w związku z artykułami do czyszczenia, Usługi sprzedaży detalicznej w związku z artykułami ogrodniczymi, Usługi sprzedaży detalicznej w związku z kawą, Usługi sprzedaży detalicznej w związku z kakao, Usługi sprzedaży detalicznej w związku z herbatami, Usługi sprzedaży detalicznej w związku ze środkami spożywczymi, Usługi sprzedaży detalicznej w związku ze ściółką dla zwierząt, Usługi sprzedaży detalicznej w związku z paszą dla zwierząt, Usługi sprzedaży detalicznej w związku z piwem, Usługi sprzedaży detalicznej w związku z tytoniem, Usługi sprzedaży detalicznej w związku z artykułami papierniczymi, Usługi sprzedaży detalicznej w związku z torbami, Usługi sprzedaży detalicznej w związku ze sprzętem sportowym, Usługi sprzedaży detalicznej w związku z zabawkami, Usługi sprzedaży detalicznej w związku z wyrobami cukierniczymi, Usługi sprzedaży detalicznej wyrobów ogrodniczych, Usługi sprzedaży detalicznej w związku z deserami, Usługi sprzedaży detalicznej w związku z czekoladą, Usługi sprzedaży detalicznej w związku z lodami, Usługi

sprzedaży detalicznej w zakresie kwiatów, Usługi sprzedaży detalicznej w zakresie owoców, Usługi sprzedaży detalicznej w zakresie produktów delikatesowych, Usługi sprzedaży detalicznej świadczone online w zakresie artykułów kosmetycznych, Usługi sprzedaży detalicznej w zakresie słodczy, Usługi doradcze w zakresie reklamy dla franczyzobiorców, Usługi doradztwa biznesowego związane z zakładaniem i prowadzeniem francyz, Usługi francyzowe związane z pomocą w zakresie marketingu, Pomoc w komercjalizacji produktu w ramach kontraktu francyzowego.

(111) **364656** (220) 2023 01 31 (210) 551917  
(151) 2023 07 03 (441) 2023 02 20  
(732) PEŁKA-SZAJOWSKA AGNIESZKA, Chrzęstawa Wielka (PL)  
(540) (znak słowny)  
(540) Solversi  
(510), (511) **41** Szkolenia edukacyjne, Szkolenia personelu, Szkolenia biznesowe, Usługi szkolenia zawodowego, Szkolenia dla dorosłych, Organizacja szkoleń.

(111) **364657** (220) 2023 02 09 (210) 552268  
(151) 2023 06 20 (441) 2023 03 06  
(732) KĘSIK GRZEGORZ GRANDBIENO, Ciechanów (PL)  
(540) (znak słowny)  
(540) GRANDBIENO  
(510), (511) **9** Treści do pobrania i utrwalone na nośnikach, **35** Usługi handlowe online, w ramach których sprzedający wystawiają produkty na aukcję, a licytacja odbywa się za pośrednictwem Internetu, Usługi handlu detalicznego związane z pobieralnymi publikacjami elektronicznymi, Wydawanie ulotek reklamowych, Produkcja filmów reklamowych, **42** Architektura.

(111) **364658** (220) 2023 02 20 (210) 552612  
(151) 2023 06 27 (441) 2023 03 13  
(732) MISTYGACZ MARIOLA, Łódź (PL)  
(540) (znak słowno-graficzny)  
(540) Twoja Położna  
(540)



(531) 02.03.05, 02.03.16, 02.03.17, 02.03.28, 05.05.20, 05.05.21, 05.05.23, 27.05.05  
(510), (511) **44** Rehabilitacja fizyczna, Usługi położnicze.

(111) **364659** (220) 2023 01 05 (210) 551120  
(151) 2023 06 01 (441) 2023 02 13  
(732) GOOD BALANCE SPÓŁKA Z OGRANICZONĄ ODPOWIEDZIALNOŚCIĄ, Warszawa (PL)  
(540) (znak słowno-graficzny)  
(540) Good balance  
(540)

(591) czerwony, niebieski  
(531) 24.17.07, 27.05.01, 29.01.12  
(510), (511) **35** Pomoc w prowadzeniu działalności gospodarczej, zarządzanie i administrowanie działalnością gospodarczą, Rachunkowość, księgowość i audyt.

(111) **364660** (220) 2023 02 21 (210) 552687  
(151) 2023 07 03 (441) 2023 03 13

(732) MOSZKIEWICZ KRZYSZTOF DORADZTWO, Bydgoszcz (PL)  
(540) (znak słowno-graficzny)  
(540) DKM  
(540)

(531) 27.05.24  
(510), (511) **35** Usługi sprzedaży detalicznej online w związku z następującymi produktami: części i akcesoria do pojazdów, ubranka dla zwierząt, odzież, odzież damska, odzież męska, odzież dziecięca, artykuły odzieży ochronnej dla motocyklistów, Usługi wysyłkowej sprzedaży detalicznej w związku z następującymi produktami: części i akcesoria do pojazdów, ubranka dla zwierząt, odzież, odzież damska, odzież męska, odzież dziecięca, artykuły odzieży ochronnej dla motocyklistów, Usługi sprzedaży detalicznej związane z następującymi produktami: części i akcesoria do pojazdów, ubranka dla zwierząt, odzież, odzież damska, odzież męska, odzież dziecięca, artykuły odzieży ochronnej dla motocyklistów, Usługi sprzedaży hurtowej związane z następującymi produktami: części i akcesoria do pojazdów, ubranka dla zwierząt, odzież, odzież damska, odzież męska, odzież dziecięca, artykuły odzieży ochronnej dla motocyklistów.

(111) **364661** (220) 2023 02 21 (210) 552688  
(151) 2023 07 03 (441) 2023 03 13  
(732) RADNIECKI ADAM, Góra (PL)  
(540) (znak słowno-graficzny)  
(540) STARTLIFE  
(540)

(591) niebieski, czarny  
(531) 24.01.03, 27.05.01, 29.01.12  
(510), (511) **36** Usługi ubezpieczeniowe.

(111) **364662** (220) 2023 02 21 (210) 552692  
(151) 2023 07 03 (441) 2023 03 13  
(732) KSMG SPÓŁKA Z OGRANICZONĄ ODPOWIEDZIALNOŚCIĄ, Poznań (PL)  
(540) (znak słowno-graficzny)  
(540) save  
(540)

(591) pomarańczowy  
(531) 27.05.01, 29.01.01  
(510), (511) **35** Usługi handlu detalicznego związane z akcesoriami do rowerów, Usługi sprzedaży hurtowej w zakresie akcesoriów samochodowych, Usługi sprzedaży detalicznej w zakresie akcesoriów samochodowych, Usługi sprzedaży detalicznej związane z następującymi produktami: obroże przeciw Pasożytnicze dla zwierząt, Usługi sprzedaży detalicznej związane z następującymi produktami: obroże przeciwpchelne, Usługi sprzedaży detalicznej związane z następującymi produktami: wiatraki, Usługi sprzedaży detalicznej związane z następującymi produktami: urządzenia do depilacji, Usługi sprzedaży detalicznej związane z następującymi produktami: kamery do pojazdów, Usługi sprzedaży detalicznej związane z następującymi produktami: elektroniczne obroże treningowe dla zwierząt, Usługi sprzedaży detalicznej związane z następującymi produktami: kamery nadzorujące, Usługi sprzedaży detalicznej związane z następującymi produktami: kamery wideo do nadzoru, Usługi sprzedaży detalicznej związane z następującymi produktami: urządzenia odsłuchowe do monitorowania niemowląt, Usługi sprzedaży detalicznej związane z następującymi produktami: urządzenia wideo do monitorowania niemowląt, Usługi sprzedaży detalicznej związane z następującymi produktami: urządzenia do monitorowania niemowląt, Usługi

sprzedaży detalicznej związane z następującymi produktami: kamery internetowe, Usługi sprzedaży detalicznej związane z następującymi produktami: urządzenia do lokalizacji pojazdów, Usługi sprzedaży detalicznej związane z następującymi produktami: nadajniki częstotliwości radiowych, Usługi sprzedaży detalicznej związane z następującymi produktami: projektory, Usługi sprzedaży detalicznej związane z następującymi produktami: laktatory, Usługi sprzedaży detalicznej związane z następującymi produktami: artykuły do karmienia i smoczki, Usługi sprzedaży detalicznej związane z następującymi produktami: nebulizatory, Usługi sprzedaży detalicznej związane z następującymi produktami: dentystyczne urządzenia do usuwania kamienia, Usługi sprzedaży detalicznej związane z następującymi produktami: podgrzewacze do butelek, Usługi sprzedaży detalicznej związane z następującymi produktami: nawilżacze powietrza, Usługi sprzedaży detalicznej związane z następującymi produktami: ogrzewacze powietrza, Usługi sprzedaży detalicznej związane z następującymi produktami: akcesoria do rowerów do przewożenia napojów, Usługi sprzedaży detalicznej związane z następującymi produktami: akcesoria do rowerów do przewożenia bagażu, Usługi sprzedaży detalicznej związane z następującymi produktami: zegarki, Usługi sprzedaży detalicznej związane z następującymi produktami: obroże dla zwierząt, Usługi sprzedaży detalicznej związane z następującymi produktami: obroże dla kotów, Usługi sprzedaży detalicznej związane z następującymi produktami: obroże dla psów, Usługi sprzedaży detalicznej związane z następującymi produktami: obroże dla zwierząt domowych, Usługi sprzedaży detalicznej związane z następującymi produktami: smycze dla zwierząt, Usługi sprzedaży detalicznej związane z następującymi produktami: smycze dla psów, Usługi sprzedaży detalicznej związane z następującymi produktami: bramki zabezpieczające dla dzieci, Usługi sprzedaży detalicznej związane z następującymi produktami: meble ogrodowe, Usługi sprzedaży detalicznej związane z następującymi produktami: miski dla zwierząt domowych, Usługi sprzedaży detalicznej związane z następującymi produktami: miski dla zwierząt domowych, automatyczne, Usługi sprzedaży detalicznej związane z następującymi produktami: miski do picia dla zwierząt domowych, Usługi sprzedaży detalicznej związane z następującymi produktami: miski na karmę i wodę dla zwierząt domowych, Usługi sprzedaży detalicznej związane z następującymi produktami: naczynia na pokarm dla zwierząt domowych, Usługi sprzedaży detalicznej związane z następującymi produktami: niemechaniczne poidła dla zwierząt domowych w postaci przenośnych dystrybutorów wody i płynów, Usługi sprzedaży detalicznej związane z następującymi produktami: szczoteczki do zębów, Usługi sprzedaży detalicznej związane z następującymi produktami: szczoteczki do zębów elektryczne, Usługi sprzedaży detalicznej związane z następującymi produktami: szczotki do włosów, Usługi sprzedaży detalicznej związane z następującymi produktami: zabawki, Usługi sprzedaży detalicznej związane z następującymi produktami: sprzęt sportowy dla zwierząt domowych, Usługi handlu hurtowego związane z następującymi produktami: obroże przeciwpazożytnicze dla zwierząt, Usługi handlu hurtowego związane z następującymi produktami: obroże przeciwpchelne, Usługi handlu hurtowego związane z następującymi produktami: wiatraki, Usługi handlu hurtowego związane z następującymi produktami: urządzenia do depilacji, Usługi handlu hurtowego związane z następującymi produktami: kamery do pojazdów, Usługi handlu hurtowego związane z następującymi produktami: elektroniczne obroże treningowe dla zwierząt, Usługi handlu hurtowego związane z następującymi produktami: kamery nadzorujące, Usługi handlu hurtowego związane z następującymi produktami: kamery wideo do nadzoru, Usługi handlu hurtowego związane z następującymi produktami: urządzenia do monitorowania niemowląt, Usługi handlu hurtowego związane z następującymi produktami: urządzenia do monitorowania niemowląt, Usługi handlu hurtowego związane z następującymi produktami: kamery internetowe, Usługi handlu hurtowego związane z następującymi produktami: urządzenia do lokalizacji pojazdów, Usługi handlu hurtowego związane z następującymi produktami: nadajniki częstotliwości radiowych, Usługi handlu hurtowego związane z następującymi produktami: projektory, Usługi handlu hurtowego związane z następującymi produktami: laktatory, Usługi handlu hurtowego związane

z następującymi produktami: artykuły do karmienia i smoczki, Usługi handlu hurtowego związane z następującymi produktami: nebulizatory, Usługi handlu hurtowego związane z następującymi produktami: dentystyczne urządzenia do usuwania kamienia, Usługi handlu hurtowego związane z następującymi produktami: podgrzewacze do butelek, Usługi handlu hurtowego związane z następującymi produktami: nawilżacze powietrza, Usługi handlu hurtowego związane z następującymi produktami: lampy oświetleniowe, Usługi handlu hurtowego związane z następującymi produktami: ogrzewacze powietrza, Usługi handlu hurtowego związane z następującymi produktami: akcesoria do rowerów do przewożenia napojów, Usługi handlu hurtowego związane z następującymi produktami: akcesoria do rowerów do przewożenia bagażu, Usługi handlu hurtowego związane z następującymi produktami: zegarki, Usługi handlu hurtowego związane z następującymi produktami: obroże dla zwierząt, Usługi handlu hurtowego związane z następującymi produktami: obroże dla kotów, Usługi handlu hurtowego związane z następującymi produktami: obroże dla psów, Usługi handlu hurtowego związane z następującymi produktami: obroże dla zwierząt domowych, Usługi handlu hurtowego związane z następującymi produktami: smycze dla zwierząt, Usługi handlu hurtowego związane z następującymi produktami: smycze dla psów, Usługi handlu hurtowego związane z następującymi produktami: bramki zabezpieczające dla dzieci, Usługi handlu hurtowego związane z następującymi produktami: meble ogrodowe, Usługi handlu hurtowego związane z następującymi produktami: miski dla zwierząt domowych, Usługi handlu hurtowego związane z następującymi produktami: miski dla zwierząt domowych, automatyczne, Usługi handlu hurtowego związane z następującymi produktami: miski do picia dla zwierząt domowych, Usługi handlu hurtowego związane z następującymi produktami: miski na karmę i wodę dla zwierząt domowych, Usługi handlu hurtowego związane z następującymi produktami: naczynia na pokarm dla zwierząt domowych, Usługi handlu hurtowego związane z następującymi produktami: niemechaniczne poidła dla zwierząt domowych w postaci przenośnych dystrybutorów wody i płynów, Usługi handlu hurtowego związane z następującymi produktami: szczoteczki do zębów, Usługi handlu hurtowego związane z następującymi produktami: szczoteczki do zębów elektryczne, Usługi handlu hurtowego związane z następującymi produktami: szczotki do włosów, Usługi handlu hurtowego związane z następującymi produktami: zabawki, Usługi handlu hurtowego związane z następującymi produktami: sprzęt sportowy dla zwierząt domowych.

(111) **364663** (220) 2023 02 23 (210) 552799  
 (151) 2023 07 04 (441) 2023 03 20  
 (732) MEBLE MATKOWSKI SPÓŁKA Z OGRANICZONĄ  
 ODPOWIEDZIALNOŚCIĄ, Krzyż Wielkopolski (PL)  
 (540) (znak słowno-graficzny)  
 (540) MATKOWSKI EST. 1978  
 (540)

**MATKOWSKI**  
 EST. 1978

(531) 27.05.01, 27.07.01, 26.01.01, 26.01.03, 26.01.16, 24.17.01, 24.17.02, 26.11.03, 26.11.12  
 (510), (511) **20** Witryny, Komody, Szafki, Regały, Biurka, Łóżka, Stoły, Stoliki, Krzesła, Szafy, Półki wiszące [meble], Biblioteczki [regały na książki], Półki biblioteczne, Kredensy, toaletki, komody, Szafki nocne, Ławy [meble], Szafki [meble], Szafki ściennie, Meble, Blaty stołowe, Łóżka drewniane, Ramy do łóżek, Stelaże do łóżek drewniane, Drzwi do mebli, Konsole [meble], Szafki zamykane, **35** Usługi handlu hurtowego związane z następującymi produktami: witryny, komody, szafki, regały, biurka, łóżka, stoły, stoliki, krzesła, szafy, półki wiszące [meble], biblioteczki [regały na książki], półki biblioteczne, kredensy, toaletki, komody, szafki nocne, ławy [meble], szafki [meble], szafki ściennie, meble, blaty stołowe, łóżka drewniane, szafki zamykane, ramy do łóżek, stelaże do łóżek drewniane, drzwi do mebli, konsole [meble], Usługi sprzedaży detalicznej online związane z następującymi produktami: witryny, komody, szafki, regały, biurka, łóżka, stoły, stoliki, krzesła, szafy, półki wiszące [meble], biblioteczki [regały na książki], półki biblioteczne, kredensy, toaletki, komody, szafki nocne, ławy [meble], szafki [meble], szafki ściennie, meble, bla-

ty stołowe, łóżka drewniane, szafki zamykane, ramy do łóżek, stelaże do łóżek drewniane, drzwi do mebli, konsole [meble], Usługi wysyłkowej sprzedaży detalicznej związane z następującymi produktami: witryny, komody, szafki, regały, biurka, łóżka, stoły, stoliki, krzesła, szafy, półki wiszące [meble], biblioteczki [regały na książki], półki biblioteczne, kredensy, toaletki, komody, szafki nocne, ławy [meble], szafki [meble], szafki ściennie, meble, blaty stołowe, łóżka drewniane, szafki zamykane, ramy do łóżek, stelaże do łóżek drewniane, drzwi do mebli, konsole [meble], Usługi sprzedaży detalicznej związane z następującymi produktami: witryny, komody, szafki, regały, biurka, łóżka, stoły, stoliki, krzesła, szafy, półki wiszące [meble], biblioteczki [regały na książki], półki biblioteczne, kredensy, toaletki, komody, szafki nocne, ławy [meble], szafki [meble], szafki ściennie, meble, blaty stołowe, łóżka drewniane, szafki zamykane, ramy do łóżek, stelaże do łóżek drewniane, drzwi do mebli, konsole [meble].

(111) **364664** (220) 2023 02 24 (210) 552856  
 (151) 2023 07 04 (441) 2023 03 20  
 (732) GADZIŃSKA MARTA, Warszawa (PL)  
 (540) (znak słowno-graficzny)  
 (540) WYNAJEM PRO  
 (540)



(591) pomarańczowy, czarny, biały  
 (531) 29.01.13, 27.05.01, 26.11.01, 26.11.08  
 (510), (511) **35** Agencje reklamowe, **36** Pośrednictwo w obrocie nieruchomości, Wynajem nieruchomości, Zarządzanie nieruchomościami, Doradztwo w zakresie nieruchomości, Doradztwo w dziedzinie zakupu nieruchomości, Doradztwo dotyczące inwestowania w nieruchomości, Doradztwo finansowe związane z inwestowaniem w nieruchomości, Konsultacje w zakresie wynajmu nieruchomości, **41** Usługi wydawnicze, Usługi wydawnicze w zakresie tekstów elektronicznych, Usługi wydawnicze w zakresie elektronicznych książek i czasopism w Internecie, Kursy szkoleniowe, Przygotowywanie, organizowanie i prowadzenie warsztatów [szkolenia], Nauczanie i szkolenia.

(111) **364665** (220) 2023 02 24 (210) 552863  
 (151) 2023 07 04 (441) 2023 03 20  
 (732) ZEMBOLD ŁUKASZ DUKKE, Wrocław (PL)  
 (540) (znak słowno-graficzny)  
 (540) dukke.  
 (540)

**dukke.**

(531) 27.05.01, 26.01.01, 26.01.03, 24.17.01, 24.17.02  
 (510), (511) **37** Budownictwo, Doradztwo inżynierskie [budownictwo], Informacja budowlana, Instalowanie mebli na wymiar, Montaż drzwi i okien, Malowanie, Usługi montażu kuchni, Tapetowanie, Tynkowanie, Konserwacja i naprawa mebli, Instalowanie, konserwacja i naprawa sprzętu komputerowego i urządzeń telekomunikacyjnych, Instalowanie, konserwacja i naprawa systemów HVAC (ogrzewanie, wentylacja i klimatyzacja), Instalowanie, konserwacja i naprawa alarmów, zamków i kas pancernych, Instalowanie, konserwacja i naprawa sieci wodno-kanalizacyjnych, Usługi szklarskie, wstawianie, konserwacja i naprawy szyb, okien i rolet, Czyszczenie i pielęgnacja tkanin, tekstyliów, skóry, futer i wyrobów wytworzonych z tych materiałów, Usługi budowlane, konstrukcyjne, rozbiórkowe i wyburzeniowe, Konserwacja i naprawa budynków, Budowa budynków mieszkalnych i komercyjnych, Budowa budynków na zamówienie, Ciesielstwo, Instalacja mebli, Kładzenie dywanów, Konserwacja i naprawa podłóg, Konserwacja nieruchomości, Konserwacja i odnowa dzieł sztuki, Montaż szafek kuchennych, Montaż wyposażenia kuchennego, Naprawa i renowacja artykułów gospodarstwa domowego, Odnowa, naprawa i konserwacja mebli, Remont nieruchomości, Sprzątanie nieruchomości, Usługi doradcze dotyczące nieruchomości, Usługi doradcze w zakresie konserwacji budynków, Usługi doradcze

związane z instalacją urządzeń oświetleniowych, Usługi doradcze związane z instalacją sprzętu przeciwpożarowego, Usługi doradcze związane z instalacją sprzętu automatyki budynkowej, Usługi odnawiania mieszkań, Usługi w zakresie malowania i prac dekoratorskich, Wyposażanie wnętrz biur, Konsultacje budowlane, Konsultacje w zakresie nadzoru budowlanego, **42** Planowanie przestrzenne [projektowanie] wnętrz, Usługi projektowania, Projektowanie dekoracji wnętrz, Projektowanie budynków, Usługi architektoniczne, Usługi architektoniczne i planowania urbanistycznego, Usługi architektoniczne i inżynierskie, Testowanie, stwierdzanie autentyczności i kontrola jakości, Usługi naukowe i technologiczne, Usługi architektury wnętrz, Usługi w zakresie architektury i projektowania wnętrz, Usługi konsultacyjne dotyczące architektury, Analizy wykonalności projektu, Badania dotyczące projektowania, Doradztwo techniczne związane z projektowaniem, Doradztwo w zakresie dekoracji wnętrz, Planowanie [projektowanie] budynków, Planowanie [projektowanie] kuchni, Planowanie i projektowanie kuchni, Planowanie [projektowanie] sklepów, Planowanie [projektowanie] restauracji, Planowanie [projektowanie] łazienek, Planowanie i projektowanie obiektów sportowych, Planowanie i projektowanie osiedli mieszkaniowych, Planowanie projektu, Profesjonalne doradztwo dotyczące projektowania wnętrz, Profesjonalne doradztwo w zakresie projektowania kuchni na wymiar, Profesjonalne doradztwo w zakresie wzornictwa przemysłowego, Projektowanie architektoniczne dekoracji wnętrz, Projektowanie wnętrz komercyjnych, Projektowanie wnętrz budynków, Sporządzanie raportów dotyczących projektowania, Projektowanie zewnętrznej części budynków, Udostępnianie strony internetowej z informacjami w dziedzinie aranżacji wnętrz, Usługi informacyjne dotyczące łączenia kolorów, farb i wyposażenia do celów projektowania wnętrz, Usługi doradcze w zakresie projektowania wnętrz, Usługi w zakresie projektowania wnętrz oraz usługi informacyjne i doradcze w tym zakresie, Usługi konsultacyjne w zakresie projektowania wnętrz, Usługi planowania [projektowania] biur, Usługi planowania [projektowania] hoteli, Usługi planowania [projektowania] klubów, Usługi planowania [projektowania] pubów, Usługi planowania [projektowania] szpitali, Usługi projektowania architektonicznego, Usługi projektowania na zamówienie, Usługi projektowania w zakresie umebłowania, Usługi projektowania wnętrz uwzględniające zasady feng shui, Usługi projektowe dotyczące nieruchomości mieszkalnych, Usługi projektowe związane z nieruchomościami, Usługi w zakresie projektowania wystroju wnętrz domowych, Usługi w zakresie projektowania wystroju wnętrz biurowych.

(111) **364666** (220) 2023 02 24 (210) 552865  
 (151) 2023 07 04 (441) 2023 03 20  
 (732) ZEMBOLD ŁUKASZ DUKKE, Wrocław (PL)  
 (540) (znak graficzny)  
 (540)  
 (540)



(531) 26.03.23, 02.05.03, 02.05.23, 02.05.30, 21.01.25  
 (510), (511) **37** Budownictwo, Doradztwo inżynierskie [budownictwo], Informacja budowlana, Instalowanie mebli na wymiar, Montaż drzwi i okien, Malowanie, Usługi montażu kuchni, Tapetowanie, Tynkowanie, Konserwacja i naprawa mebli, Instalowanie, konserwacja i naprawa sprzętu komputerowego i urządzeń telekomunikacyjnych, Instalowanie, konserwacja i naprawa systemów HVAC (ogrzewanie, wentylacja i klimatyzacja), Instalowanie, konserwacja i naprawa alarmów, zamków i kas pancernych, Instalowanie, konserwacja i naprawa sieci wodno-kanalizacyjnych, Usługi szklarskie, wstawianie, konserwacja i naprawy szyb, okien i rolet, Czyszczenie i pielęgnacja tkanin, tekstyliów, skóry, futer i wyrobów wytworzonych z tych materiałów, Usługi budowlane, konstrukcyjne, rozbiórkowe i wyburzeniowe, Konserwacja i naprawa budynków, Budowa budynków mieszkalnych i komercyjnych, Budowa budynków na zamówienie, Ciesielstwo, Instalacja mebli, Kładzenie dywanów, Konserwacja i naprawa podłóg,

Konserwacja nieruchomości, Konserwacja i odnowa dzieł sztuki, Montaż szafek kuchennych, Montaż wyposażenia kuchennego, Naprawa i renowacja artykułów gospodarstwa domowego, Odnowa, naprawa i konserwacja mebli, Remont nieruchomości, Sprzątanie nieruchomości, Usługi doradcze dotyczące renowacji nieruchomości, Usługi doradcze w zakresie konserwacji budynków, Usługi doradcze związane z instalacją urządzeń oświetleniowych, Usługi doradcze związane z instalacją sprzętu przeciwpożarowego, Usługi doradcze związane z instalacją sprzętu automatyki budynkowej, Usługi odnawiania mieszkań, Usługi w zakresie malowania i prac dekoratorskich, Wyposażanie wnętrz biur, Konsultacje budowlane, Konsultacje w zakresie nadzoru budowlanego, **42** Usługi projektowania, Planowanie przestrzenne [projektowanie] wnętrz, Projektowanie dekoracji wnętrz, Projektowanie budynków, Usługi architektoniczne, Usługi architektoniczne i planowania urbanistycznego, Usługi architektoniczne i inżynierskie, Testowanie, stwierdzanie autentyczności i kontrola jakości, Usługi naukowe i technologiczne, Usługi architektury wnętrz, Usługi konsultacyjne dotyczące architektury, Analizy wykonalności projektu, Badania dotyczące projektowania, Doradztwo techniczne związane z projektowaniem, Doradztwo w zakresie dekoracji wnętrz, Planowanie [projektowanie] budynków, Planowanie [projektowanie] kuchni, Planowanie i projektowanie kuchni, Planowanie [projektowanie] sklepów, Planowanie [projektowanie] restauracji, Planowanie [projektowanie] łazienek, Planowanie i projektowanie obiektów sportowych, Planowanie i projektowanie osiedli mieszkaniowych, Planowanie projektu, Profesjonalne doradztwo dotyczące projektowania wnętrz, Profesjonalne doradztwo w zakresie projektowania kuchni na wymiar, Profesjonalne doradztwo w zakresie wzornictwa przemysłowego, Projektowanie architektoniczne dekoracji wnętrz, Projektowanie wnętrz komercyjnych, Projektowanie wnętrz budynków, Sporządzanie raportów dotyczących projektowania, Projektowanie zewnętrznej części budynków, Udostępnianie strony internetowej z informacjami w dziedzinie aranżacji wnętrz, Usługi informacyjne dotyczące łączenia kolorów, farb i wyposażenia do celów projektowania wnętrz, Usługi doradcze w zakresie projektowania wnętrz, Usługi w zakresie projektowania wnętrz oraz usługi informacyjne i doradcze w tym zakresie, Usługi konsultacyjne w zakresie projektowania wnętrz, Usługi planowania [projektowania] biur, Usługi planowania [projektowania] hoteli, Usługi planowania [projektowania] klubów, Usługi planowania [projektowania] pubów, Usługi planowania [projektowania] szpitali, Usługi projektowania architektonicznego, Usługi projektowania na zamówienie, Usługi projektowania w zakresie umeblowania, Usługi projektowania wnętrz uwzględniające zasady feng shui, Usługi projektowe dotyczące nieruchomości mieszkalnych, Usługi projektowe związane z nieruchomościami, Usługi w zakresie architektury i projektowania wnętrz, Usługi w zakresie projektowania wystroju wnętrz domowych, Usługi w zakresie projektowania wystroju wnętrz biurowych.

(111) **364667** (220) 2023 02 24 (210) 552868  
 (151) 2023 07 04 (441) 2023 03 20  
 (732) GOODMILLS POLSKA SPÓŁKA Z OGRANICZONĄ ODPOWIEDZIALNOŚCIĄ, Stradunia (PL)  
 (540) (znak słowno-graficzny)  
 (540) Basia  
 (540)



(591) czerwony, czarny, żółty, jasnożółty, ciemnożółty, pomarańczowy  
 (531) 02.09.01, 27.05.01, 27.05.05, 29.01.15  
 (510), (511) **30** Mąka, Preparaty zbożowe, Produkty zbożowe, Kasze, Płatki zbożowe, Proszek do pieczenia, Soda do pieczenia, Gotowe mieszanki do pieczenia, Przyprawy do pieczenia, Mąka do pieczenia, Mąka gotowa do pieczenia, Mąka mieszana do żywności, Mąka na ciasto, Mąka pszenna, Mąka spożywcza, Mąka żytnia, Mąka zbożowe.

(111) **364668** (220) 2023 02 24 (210) 552876  
 (151) 2023 07 04 (441) 2023 03 20  
 (732) HAJTEK MAGDALENA, Kraków (PL)  
 (540) (znak słowno-graficzny)  
 (540) Lime&Spicy  
 (540)



(591) czarny, jasnozielony, ciemnozielony  
 (531) 05.07.12, 05.03.13, 05.03.14, 29.01.12, 29.01.12  
 (510), (511) **43** Serwowanie żywności i napojów dla gości w restauracjach.

(111) **364669** (220) 2023 02 01 (210) 552006  
 (151) 2023 07 04 (441) 2023 03 06  
 (732) KITTEL-ZAMOJDA MAGDALENA, ZAMOJDA MARCIN  
 KZ NIERUCHOMOŚCI SPÓŁKA CYWILNA, Piła (PL)  
 (540) (znak słowno-graficzny)  
 (540) KZ NIERUCHOMOŚCI  
 (540)



(591) czerwony, biały, czarny  
 (531) 26.01.01, 26.01.11, 26.01.18, 27.05.01, 29.01.13  
 (510), (511) **35** Analiza marketingowa nieruchomości, Aukcje nieruchomości, Obsługa marketingowa obrotu nieruchomościami, Organizacja i przeprowadzanie aukcji nieruchomości, Reklamowanie nieruchomości mieszkaniowych i komercyjnych, Sprzedaż aukcyjna nieruchomości, Usługi reklamowe dotyczące nieruchomości, **36** Udzielanie informacji dotyczących rynku nieruchomości, Udzielanie informacji dotyczących nieruchomości, Udzielanie informacji finansowych dotyczących zabezpieczeń na nieruchomościach, Ubezpieczenie wyposażenia nieruchomości, Ubezpieczenie dla właścicieli nieruchomości, Usługi w zakresie nieruchomości, Pobieranie czynszu, Wynajem nieruchomości i majątku, Administrowanie domami czynszowymi, Administrowanie nieruchomości, Agencja wynajmu zakwaterowania [mieszkania], Agencje mieszkaniowe [mieszkania], Agencje mieszkaniowe (nieruchomości), Agencje nieruchomości, Agencje pośrednictwa w handlu nieruchomościami, Agencje wynajmu zakwaterowania w domach opieki, Biura pośrednictwa handlu nieruchomościami, Doradztwo w dziedzinie zakupu nieruchomości, Doradztwo w zakresie nieruchomości, Dostarczanie informacji dotyczących nieruchomości, Finansowanie inwestycji budowlanych, Finansowanie konsorcjalne nieruchomości, Finansowanie projektów deweloperskich, Nabywanie gruntów przeznaczonych do dzierżawy, Nabywanie nieruchomości [dla osób trzecich], Nabywanie nieruchomości na rzecz osób trzecich, Organizowanie finansowania w zakresie operacji budowlanych, Organizowanie finansowania zakupu nieruchomości, Organizowanie ograniczonej własności nieruchomości, Organizowanie wynajmu mieszkań, Pobieranie czynszów, Pomoc w zakresie nabywania nieruchomości i w zakresie udziałów finansowych w nieruchomościach, Pomoc w zakupie nieruchomości, Pośrednictwo w obrocie nieruchomościami, Powiernictwo nieruchomości, Skomputeryzowane usługi informacyjne dotyczące nieruchomości, Timesharing nieruchomości, Udzielanie informacji dotyczących zarządzania ziemią, Udzielanie informacji dotyczących kwestii nieruchomości za pośrednictwem Internetu, Udzielanie informacji o nieruchomościach, dotyczących majątku i ziemi, Usługi agencji nieruchomości przy zakupie i wynajmie przedsiębiorstw, Usługi agencji nieruchomości dotyczące sprzedaży i wynajmu budynków, Usługi agencji nieruchomości związane z kupnem i sprzedażą budynków, Usługi agencji pośrednictwa nieruchomości mieszkaniowych, Usługi agencji w zakresie sprzedaży nieruchomości za prowizję, Usługi agencji w zakresie komercyjnych nieruchomości, Usługi badawcze dotyczące nabywania nieruchomości, Usługi depozytowe w zakresie nieruchomości, Usługi doradcze dotyczące nieruchomości, Usługi doradcze dotyczące wyceny nieruchomości, Usługi doradcze dotyczące nieruchomości korporacyjnych, Usługi doradcze dotyczące



własności nieruchomości, Usługi konsultacyjne dotyczące nieruchomości, Usługi kredytowania nieruchomości, Usługi nabywania gruntu, Usługi nabywania gruntu [w imieniu osób trzecich], Usługi nabywania nieruchomości, Usługi pośrednictwa finansowego w zakresie posiadania własności na rzecz osób trzecich, Usługi pośrednictwa finansowego w zakresie nieruchomości, Usługi powiernicze w zakresie nieruchomości, Usługi w zakresie porozumień dotyczących nieruchomości [usługi finansowe], Usługi w zakresie wyszukiwania nieruchomości mieszkaniowych, Usługi w zakresie zakwaterowań, Usługi w zakresie zarządzania nieruchomościami, Usługi zarządzania majątkiem nieruchomości dotyczące transakcji w zakresie nieruchomości, Usługi zarządzania majątkiem, Usługi zarządzania majątkiem nieruchomości związane z ogrodnictwem, Usługi zarządzania majątkiem i nieruchomościami, Usługi zarządzania majątkiem nieruchomości związane z rolnictwem, Usługi zarządzania nieruchomościami, Usługi zarządzania nieruchomościami w systemie timesharingu, Usługi zarządzania nieruchomościami w zakresie kompleksów budynków, Usługi zarządzania nieruchomościami w zakresie osiedli mieszkaniowych, Usługi zarządzania nieruchomościami w zakresie budynków handlowych, Usługi zarządzania nieruchomościami związane z budynkami mieszkalnymi, Usługi zarządzania nieruchomościami związane z obiektami rozrywkowymi, Usługi zarządzania nieruchomościami związane z pomieszczeniami przemysłowymi, Usługi zarządzania nieruchomościami związane z lokalami biurowymi, Usługi zarządzania nieruchomościami związane z lokalami do handlu detalicznego, Usługi zarządzania nieruchomościami związane z centrami handlowymi, Usługi zarządzania własnością wakacyjną [timeshare], Usługi znajdowania mieszkań na rzecz osób trzecich [stałe zamieszkanie], Usługi związane z majątkiem nieruchomości, Usługi związane ze współwłasnością nieruchomości, Wybór i nabywanie nieruchomości [w imieniu osób trzecich], Wycena i zarządzanie nieruchomościami, Wynajem sal wystawowych, Wynajem zakwaterowania [mieszkania], Wynajmowanie centrów handlowych, Zakwaterowanie (Zapewnienie stałego-), Zapewnianie środków finansowych na rozwój nieruchomości, Zapewnianie stałego zakwaterowania, Zapewnianie stałego zamieszkania, Zapewnianie finansowania rozbudowy nieruchomości, Zarządzanie budynkami, Zarządzanie domami, Zarządzanie gruntami, Zarządzanie lokalami niemieszkalnymi, Zarządzanie nieruchomościami, Zarządzanie nieruchomością, Zarządzanie portfelem nieruchomości.

(111) **364670** (220) 2023 02 17 (210) 552567  
 (151) 2023 07 04 (441) 2023 03 13  
 (732) MOSZKIEWICZ KRZYSZTOF DORADZTWO, Bydgoszcz (PL)  
 (540) (znak słowny)  
 (540) Niedźwiedzie łapki  
 (510), (511) **25** Odzież, Odzież damska, Odzież męska, Odzież dziecięca.

(111) **364671** (220) 2023 02 17 (210) 552571  
 (151) 2023 07 04 (441) 2023 03 13  
 (732) MROZIK PAWEŁ, Mielec (PL);  
 CYGANOWSKI JACEK, Książnice (PL)  
 (540) (znak słowno-graficzny)  
 (540) SZKOŁA MISTRZOSTWA SPORTOWEGO STAL MIELEC  
 (540)



(531) 27.05.05, 02.01.08, 01.01.01, 15.07.01  
 (510), (511) **41** Nauczanie w szkołach podstawowych, Usługi edukacyjne, Usługi edukacyjne dotyczące sportu.  
 (551) wspólne prawo ochronne

(111) **364672** (220) 2023 02 17 (210) 552572  
 (151) 2023 07 04 (441) 2023 03 13  
 (732) BUCHAŁA MARIUSZ DLA ZDROWIA, Kraków (PL)

(540) (znak graficzny)  
 (540)  
 (540)



(591) zielony, biały  
 (531) 24.17.12, 29.01.12  
 (510), (511) **35** Usługi sprzedaży detalicznej związane z następującymi produktami: mąka, chleb, produkty zbożowe, cukier, herbata, kawa, ryż, mleko, mleczne produkty, dżemy, oleje i tłuszcze jadalne, kosmetyki, detergenty, suplementy diety, Usługi handlu hurtowego związane z następującymi produktami: mąka, chleb, produkty zbożowe, cukier, herbata, kawa, ryż, mleko, mleczne produkty, dżemy, oleje i tłuszcze jadalne, kosmetyki, detergenty, suplementy diety, Usługi sprzedaży detalicznej online związane z następującymi produktami: mąka, chleb, produkty zbożowe, cukier, herbata, kawa, ryż, mleko, mleczne produkty, dżemy, oleje i tłuszcze jadalne, kosmetyki, detergenty, suplementy diety, Usługi wysyłkowej sprzedaży detalicznej związane z następującymi produktami: mąka, chleb, produkty zbożowe, cukier, herbata, kawa, ryż, mleko, mleczne produkty, dżemy, oleje i tłuszcze jadalne, kosmetyki, detergenty, suplementy diety.

(111) **364673** (220) 2023 02 12 (210) 552337  
 (151) 2023 06 28 (441) 2023 03 13  
 (732) OPALIŃSKI RAFAŁ, Zielonka (PL)  
 (540) (znak słowno-graficzny)  
 (540) WYSPIY LEONARDA akademia dzieci ciekawych świata  
 (540)



(591) biały, czarny, szary  
 (531) 02.05.02, 02.05.08, 26.04.01, 26.04.04, 26.04.10, 26.04.14, 26.04.18, 27.05.01, 29.01.13  
 (510), (511) **41** Publikowanie, sprawozdawczość i pisanie tekstów, Tłumaczenia, Usługi edukacyjne, rozrywkowe i sportowe, Usługi rezerwacji biletów na atrakcje i wydarzenia edukacyjne, rozrywkowe i sportowe, Edukacja, rozrywka i sport, Tłumaczenia językowe, Usługi w zakresie tłumaczeń pisemnych, Organizowanie konferencji, wystaw i konkursów, Parki i miasteczka rozrywki i tematyczne, zoo i muzea, Produkcja nagrań audio i video oraz produkcja multimedialna i usługi fotograficzne, Usługi edukacyjne i instruktażowe, Usługi sportowe i w zakresie fitnessu, Usługi w zakresie przedstawień na żywo, Usługi wynajmu związane ze sprzętem i obiektami dla edukacji, rozrywki, sportu i kultury, Administrowanie [organizacja] usługami rozrywkowymi, Administrowanie [organizacja] teleturniejami, Administrowanie [organizacja] usługami w zakresie gier, Administrowanie [organizacja] działalnością kulturalną, Centra rozrywki, Akredytacja [certyfikacja] osiągnięć edukacyjnych, Akredytacja kompetencji zawodowych, Doradztwo w zakresie planowania imprez specjalnych, Doradztwo w zakresie planowania przyjęć, Dostarczanie filmów, nie do pobrania, przy pomocy usług typu transmisja wideo na żądanie, Dostarczanie informacji dotyczących książek, Dostarczanie informacji na temat aktywności kulturalnych, Dostarczanie programów telewizyjnych, nie do pobrania, przy pomocy usług typu transmisja wideo na żądanie, Dostarczanie rozrywki drogą radiową, Dostarczanie rozrywki w postaci nagranej muzyki, Dyskoteki, Dystrybucja filmów, Escape room [rozrywka], Elektroniczne usługi biblioteczne mające na celu dostarczanie informacji elektronicznych (w tym informacji archiwalnych) w formie tekstów, informacji audio i/lub wideo, Fankluby, Fotoreportaże, Impresariat artystyczny, Imprezy kulturalne, Impresariat teatralny, Imprezy taneczne, Informacja o imprezach rozrywkowych, Informacja o rekreacji, Informacja o wypadku, Informacje dotyczące działalności kulturalnej, Informacje

dotyczące rozrywki dostarczane on-line z komputerowej bazy danych lub Internetu, Informacje o rekreacji, Malowanie twarzy, Malowanie portretów, Kształcenie i szkolenia w dziedzinie muzyki i rozrywki, Koncerty muzyczne za pośrednictwem telewizji, Konkursy muzyczne, Nauczanie i szkolenia, Organizacja aktywności kulturalnych na obozach letnich, Organizacja aktywności edukacyjnych na obozach letnich, Odgrywanie roli clowna, Organizacja aktywności sportowych na obozach letnich, Organizacja atrakcji na obozach letnich, Organizacja i prezentacja widowisk, Organizacja i prowadzenie balów, Organizacja i przeprowadzanie aktywności rozrywkowych, Organizacja i przeprowadzanie imprez rozrywkowych, Organizacja i przeprowadzanie aktywności kulturalnych, Organizowanie festiwalu do celów rozrywkowych, Organizowanie festiwalu, Organizowanie balów, Organizacja widowisk, Organizacja webinarów, Organizacja rozrywki na imprezy urodzinowe, Organizacja przyjęć, Organizacja konkursów w dziedzinie rozrywki przez telefon, Organizacja konkursów piękności, Organizacja imprez rozrywkowych, Organizacja imprez kulturalnych i artystycznych, Organizacja imprez rozrywkowych typu cosplay, Organizacja konkursów muzycznych, Organizacja i przeprowadzanie konkursów piękności, Organizowanie festiwalu w celach rozrywkowych, Organizowanie festiwalu w celach rekreacyjnych, Organizowanie festiwalu w celach kulturalnych, Organizowanie festynów w celach rozrywkowych, Organizowanie festynów w celach edukacyjnych, Organizowanie festynów w celach rekreacyjnych, Organizowanie festynów w celach kulturalnych, Organizowanie gal, Organizowanie gier z udziałem publiczności, Organizowanie grupowych zajęć rekreacyjnych, Organizowanie i prezentowanie pokazów rozrywkowych dotyczących stylu i mody, Organizowanie i prowadzenie loterii, Organizowanie i prowadzenie spotkań w dziedzinie rozrywki, Organizowanie i przeprowadzanie targów w celach kulturalnych lub edukacyjnych, Organizowanie i urządzanie wystaw w celach rozrywkowych, Organizowanie imprez muzycznych, Organizowanie imprez rekreacyjnych, Organizowanie imprez rozrywkowych i kulturalnych, Organizowanie imprez tanecznych, Organizowanie imprez w celach kulturalnych, rozrywkowych i sportowych, Organizowanie kongresów i konferencji w celach kulturalnych i edukacyjnych, Organizowanie konkursów, Organizowanie lokalnych wydarzeń kulturalnych, Organizowanie pokazów w celach rozrywkowych, Organizowanie prezentacji w celach rozrywkowych, Organizowanie przedstawień, Organizowanie rozrywki, Organizowanie rozrywki wizualnej, Organizowanie rozrywki wizualnej i muzycznej, Organizowanie spektakli rozrywkowych, Organizowanie społecznych imprez sportowych i kulturalnych, Organizowanie spotkań z dziedziny rozrywki, Organizowanie turniejów rekreacyjnych, Organizowanie uczestnictwa uczniów w zajęciach rekreacyjnych, Organizowanie widowisk historycznych w plenerze, Organizowanie widowisk [imprezariat], Organizowanie widowisk scenicznych, Organizowanie widowisk w celach kulturalnych, Organizowanie widowisk w celach rozrywkowych, Organizowanie wycieczek w celach rozrywkowych, Ośrodki rozrywkowe, Organizowanie zajęć rekreacyjnych, Pisanie piosenek, Oświetlenie sceniczne do celów rozrywkowych, Planowanie i przeprowadzanie imprez [rozrywka], Planowanie pokazów filmów, Planowanie przyjęć, Planowanie przyjęć [rozrywka], Planowanie specjalnych imprez, Planowanie sztuk teatralnych lub spektakli muzycznych, Prowadzenie imprez rozrywkowych, Przeprowadzanie aktywności kulturalnych, Przeprowadzanie aktywności rozrywkowych, Przeprowadzanie wywiadów ze współczesnymi osobistościami w celach rozrywkowych, Przesłuchania do teleturniejów telewizyjnych, Przesłuchania do telewizyjnych konkursów talentów, Rozrywka, Reżyserowanie lub wystawianie sztuk, Rozrywka interaktywna, Rozrywka teatralna, Rozrywka w postaci festiwalu etnicznego, Rozrywka z udziałem muzyki, Świadczenie usług rozrywkowych za pośrednictwem telewizji, Świadczenie usług w zakresie karaoke, Świadczenie usług w dziedzinie rekreacji, Szkolenia ruchowe dla dzieci, Telewizyjne usługi rozrywkowe, Udostępnianie aktualności związanymi ze sportem, Udostępnianie informacji z zakresu rozrywki za pośrednictwem globalnej sieci komputerowej, Udostępnianie graczom informacji na temat rankingu ich wyników w grach przez witrynę internetową, Udostępnianie informacji na temat rozrywki za pośrednictwem sieci komputerowych, Udostępnianie obiektów i sprzętu rekreacyjnego, Udostępnianie obiektów i sprzętu do tańca, Udostępnianie obiektów i sprzętu teatralnego, Udostępnianie obiektów i sprzętu do karaoke, Udostępnianie obiektów i sprzętu do celów rekreacyjnych, Udostępnianie obiektów i sprzętu do teleturniejów, Udostępnianie obiektów i sprzętu do zabaw dla dzieci, Udostępnianie

nie obiektów i sprzętu kinematograficznego lub teatralnego, Udostępnianie obiektów i sprzętu rozrywkowego, Udostępnianie obiektów i sprzętu do celów rozrywkowych, Udostępnianie obiektów i sprzętu do gier planszowych, Udostępnianie obiektów kinowych, Udostępnianie obszarów rekreacyjnych w postaci placów zabaw dla dzieci, Udostępnianie pomieszczeń przystosowanych do celów rozrywkowych, Udostępnianie pomieszczeń do celów rozrywkowych, Udostępnianie sal do tańca i ich wyposażenia, Udostępnianie terenów rekreacyjnych, Udostępnianie treści audio online nie do pobrania, Udostępnianie usług i obiektów rekreacyjnych, Udzielanie informacji dotyczących rozrywki, Udzielanie informacji dotyczących rozrywki za pomocą środków elektronicznych, Udzielanie informacji w dziedzinie rekreacji, Udzielanie informacji w dziedzinie muzyki, Usługi agencyjne w zakresie rozrywki, Usługi artystów estradowych, Usługi doradcze w zakresie rozrywki, Usługi dziecięcych placów zabaw, Usługi gier, Usługi informacyjne związane z rozrywką, Usługi klubowe [rozrywka], Usługi rozrywkowe, Usługi rozrywkowe dla dzieci, Usługi rozrywkowe, edukacyjne i instruktażowe, Usługi rozrywkowe dostarczane przez Internet, Usługi rozrywkowe ośrodków wczasowych, Usługi rozrywkowe oferowane w systemie on-line z komputerowej bazy danych lub z Internetu, Usługi rozrywkowe obejmujące postacie fikcyjne, Usługi rozrywkowe świadczone dla dzieci, Usługi w zakresie kultury, Usługi w zakresie rekreacji, Usługi w zakresie rozrywki, Warsztaty do celów rekreacyjnych, Warsztaty w celach kulturalnych, Zajęcia sportowe i kulturalne, Zajęcia zorganizowane, dla dzieci [rozrywka / edukacja], Zapewnianie atrakcji odwiedzającym w celach rozrywkowych, Zapewnianie atrakcji odwiedzającym w celach kulturalnych, Zapewnianie rozrywki online, Zapewnianie zajęć kulturalnych, Zapewnianie zajęć rekreacyjnych, Zapewnienie obiektów i sprzętu na potrzeby rozrywki.

(111) **364674** (220) 2023 02 17 (210) 552573  
 (151) 2023 07 04 (441) 2023 03 13  
 (732) BUCHAŁA MARIUSZ DLA ZDROWIA, Kraków (PL)  
 (540) (znak słowno-graficzny)  
 (540) mefood  
 (540)



(591) czarny, zielony, biały  
 (531) 24.17.12, 27.05.01, 29.01.13  
 (510), (511) **35** Usługi sprzedaży detalicznej związane z następującymi produktami: mąka, chleb, produkty zbożowe, cukier, herbata, kawa, ryż, mleko, mleczne produkty, dżemy, oleje i tłuszcze jadalne, kosmetyki, detergenty, suplementy diety, Usługi handlu hurtowego związane z następującymi produktami: mąka, chleb, produkty zbożowe, cukier, herbata, kawa, ryż, mleko, mleczne produkty, dżemy, oleje i tłuszcze jadalne, kosmetyki, detergenty, suplementy diety, Usługi sprzedaży detalicznej online związane z następującymi produktami: mąka, chleb, produkty zbożowe, cukier, herbata, kawa, ryż, mleko, mleczne produkty, dżemy, oleje i tłuszcze jadalne, kosmetyki, detergenty, suplementy diety, Usługi wysyłkowej sprzedaży detalicznej związane z następującymi produktami: mąka, chleb, produkty zbożowe, cukier, herbata, kawa, ryż, mleko, mleczne produkty, dżemy, oleje i tłuszcze jadalne, kosmetyki, detergenty, suplementy diety.

(111) **364675** (220) 2023 01 26 (210) 551777  
 (151) 2023 07 04 (441) 2023 03 20  
 (732) KOZŁOWSKI PRZEMYSŁAW VPK, Rąbień AB (PL)  
 (540) (znak słowno-graficzny)  
 (540) V VENTRA  
 (540)



(591) ciemnoniebieski, niebieski, zielony, jasnozielony, biały  
 (531) 27.05.01, 27.05.03, 29.01.15  
 (510), (511) **11** Okienne urządzenia do klimatyzacji, Przenośne urządzenia do klimatyzacji, Filtry do użytku z urządzeniami do klimatyzacji

zacji, Instalacje i urządzenia do ogrzewania, wentylacji, klimatyzacji i oczyszczania powietrza, Wentylatory elektryczne będące elementami domowych instalacji klimatyzacyjnych, Wentylatory do klimatyzacji, Wentylatory do systemów wentylacji, Przenośne wentylatory elektryczne, Elektryczne wentylatory okienne, Wentylatory wyciągowe, Wentylatory dachowe, Wentylatory sufitowe, Wentylatory wywiewne, Wentylatory do pojazdów, Elektryczne wentylatory bezłopatkowe, Wentylatory pożarowe oddymiające, Wyciągi wentylacyjne, Wyciągi wentylacyjne dymu, Wyciągi wentylacyjne do pary, Wyciągi [wentylacyjne lub klimatyzacyjne], Wyciągi wentylacyjne do laboratoriów, Wyciągi wentylacyjne do zamrażarek, Instalacje chłodnicze, Przemysłowe instalacje chłodnicze, Instalacje chłodnicze do zamrażania, Urządzenia i instalacje chłodnicze, Instalacje chłodnicze do gazu, Instalacje chłodnicze do płynów, Instalacje chłodnicze do cieczy, Aparatura i instalacje chłodnicze, Instalacje chłodnicze do ekspozycji żywności, Filtry kurzu, Filtry powietrza, Filtry do klimatyzacji, Przeciwpylowe filtry cyklonowe, Filtry do oczyszczania powietrza, Filtry elektryczne do klimatyzacji, Filtry do systemów chłodniczych, Filtry do instalacji przemysłowych, Filtry do oczyszczania gazów odlotowych, Filtry powietrza do celów przemysłowych, Filtry powietrza do użytku domowego, Filtry powietrza do instalacji przemysłowych, Filtry powietrza do urządzeń klimatyzacyjnych, Filtry do wody do użytku przemysłowego, Filtry do użytku przemysłowego i domowego, Filtry do użycia z urządzeniami do ogrzewania, Filtry do użycia z urządzeniami do wentylacji, Filtry do wyciągów spalin [części instalacji domowych lub przemysłowych], Regulowane, powlekanie filtry tłuszczowe z przegrodami [części okapów kuchennych], Filtry powietrza [części maszyn lub instalacji do oczyszczania powietrza], Elektryczne filtry do oczyszczania wody przeznaczone do użytku domowego, Filtry powietrza do użytku jako elementy zatrzymujące kurz w procesach przemysłowych, Filtry powietrza do użytku jako odpylacze w procesach przemysłowych, Wymienniki ciepła, Płaszczowe wymienniki ciepła, Wymienniki ciepła do kominków, Systemy HVAC (ogrzewanie, wentylacja i klimatyzacja), Systemy do ogrzewania i chłodzenia samochodów, Przemysłowe urządzenia grzewcze, Przemysłowe instalacje grzewcze, Urządzenia grzewcze do pomieszczeń, Urządzenia i instalacje grzewcze, Instalacje grzewcze do użytku przemysłowego, Urządzenia grzewcze do użytku w domu, Urządzenia sterownicze [zawory termostatyczne] do instalacji grzewczych, Reagujące na zmiany temperatury sterowniki do automatycznych zaworów [części instalacji grzewczych], **37** Instalowanie oraz naprawa urządzeń klimatyzacyjnych, Instalowanie, konserwacja i naprawa systemów HVAC (ogrzewanie, wentylacja i klimatyzacja), Instalowanie oraz naprawa systemów klimatyzacyjnych, Konserwacja systemów elektronicznych lub klimatyzacyjnych, Konserwacja i naprawy instalacji grzewczej, Usługi wykonawców w zakresie instalacji grzewczej, Instalacja, naprawa i konserwacja sprzętu grzewczego, Instalacja i naprawa urządzeń grzewczych podłogowych, Konserwacja i naprawa instalacji grzewczych zasilanych energią słoneczną, Usługi doradcze w zakresie instalacji systemów grzewczych na paliwa stałe, Usługi budowlane, konstrukcyjne, rozbiórkowe i wyburzeniowe, Instalacja elektrycznego ogrzewania towarzyszącego, Instalacja ogniw i modułów fotowoltaicznych, Instalacja osłon przeciwsłonecznych, Instalowanie urządzeń elektrycznych, Instalowanie i naprawa urządzeń elektrycznych, Instalacja urządzeń elektrycznych, Instalacja urządzeń elektrycznych i generatorów prądu, Instalacja urządzeń do oszczędzania energii, Instalacja urządzeń do chłodzenia, Instalacja systemów oświetlenia elektrycznego i systemów elektroenergetycznych, Instalacja systemów paneli słonecznych zasilanych energią słoneczną w budynkach mieszkalnych, Instalacja systemów paneli słonecznych zasilanych energią słoneczną w budynkach niemieszkalnych, Konserwacja, naprawa i odnowa urządzeń i instalacji fotowoltaicznych, Montaż i konserwacja instalacji fotowoltaicznych, **42** Projektowanie techniczne systemów klimatyzacyjnych, filtracyjnych, grzewczych, chłodniczych, wyciągowych, Projektowanie konstrukcji systemów klimatyzacyjnych, filtracyjnych, grzewczych, chłodniczych, wyciągowych, Sporządzanie projektów i opracowywanie systemów fotowoltaicznych.

(111) **364676** (220) 2023 02 13 (210) 552369  
 (151) 2023 06 27 (441) 2023 03 13  
 (732) SZTYBURSKI TOMASZ TREEHOUSE NIERUCHOMOŚCI  
 SPÓŁKA CYWILNA, Olsztyn (PL);  
 PIECHOWSKI DOMINIK TREEHOUSE NIERUCHOMOŚCI  
 SPÓŁKA CYWILNA, Olsztyn (PL);

JANKOWSKA ANNA TREEHOUSE NIERUCHOMOŚCI  
 SPÓŁKA CYWILNA, Olsztyn (PL)  
 (540) (znak słowno-graficzny)  
 (540) TreeHouse  
 (540)



**TreeHouse**

(591) brązowy, zielony  
 (531) 05.01.05, 05.01.16, 07.01.08, 27.05.01, 29.01.12  
 (510), (511) **36** Agencje nieruchomości, Pośrednictwo w obrocie nieruchomościami.  
 (551) wspólne prawo ochronne

(111) **364677** (220) 2023 02 23 (210) 552772  
 (151) 2023 07 04 (441) 2023 03 20  
 (732) WIPASZ SPÓŁKA AKCYJNA, Wądag (PL)  
 (540) (znak słowno-graficzny)  
 (540) Safety Food WIPASZ MAGAZINE  
 (540)

**Safety Food**  
WIPASZ MAGAZINE

(591) niebieski  
 (531) 27.05.01, 29.01.04  
 (510), (511) **9** Czasopisma elektroniczne, **16** Czasopisma [periodyki], Czasopisma branżowe, Czasopisma fachowe, Drukowane książki, czasopisma, gazety i inne media papierowe.

(111) **364678** (220) 2023 02 23 (210) 552774  
 (151) 2023 07 04 (441) 2023 03 20  
 (732) WIPASZ SPÓŁKA AKCYJNA, Wądag (PL)  
 (540) (znak słowno-graficzny)  
 (540) Safety Food WIPASZ MAGAZINE  
 (540)

**Safety Food**  
WIPASZ MAGAZINE

(591) czarny, biały  
 (531) 26.04.02, 27.05.01, 29.01.12  
 (510), (511) **9** Czasopisma elektroniczne, **16** Czasopisma [periodyki], Czasopisma branżowe, Czasopisma fachowe, Drukowane książki, czasopisma, gazety i inne media papierowe.

(111) **364679** (220) 2023 02 23 (210) 552783  
 (151) 2023 07 04 (441) 2023 03 20  
 (732) PRZESTRZELSKA IWONA PRZEDSIĘBIORSTWO  
 PRODUKCYJNO-HANDLOWO-USŁUGOWE TECH-PAK, Pruszyń (PL)  
 (540) (znak słowno-graficzny)  
 (540) techPAK  
 (540)



**techPAK**

(591) czerwony, czarny, biały, szary  
 (531) 26.04.03, 27.05.01, 29.01.14

(510), (511) **6** Ogrodzenia metalowe, Metalowe ogrodzenia druciane, Metalowe ogrodzenia łańcuchowe, Ogrodzenia z drutu, Metalowe panele ogrodzeniowe, **19** Ogrodzenie niemetalowe, Ogrodzenia niemetalowe, Panele ogrodzeniowe niemetalowe, Niemetalowe materiały ogrodzeniowe, **37** Montaż ogrodzeń, Usługi w zakresie stawiania ogrodzeń.

(111) **364680** (220) 2023 02 28 (210) 552952  
 (151) 2023 07 04 (441) 2023 03 20  
 (732) BRZOZOWSKI MACIEJ BRZOZA TATTOO, Włocławek (PL)  
 (540) (znak słowno-graficzny)  
 (540) Brzoza Tattoo  
 (540)

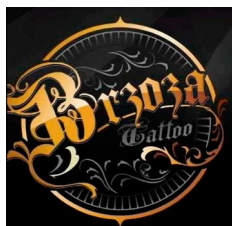

(591) czarny, złoty, szary  
 (531) 26.01.01, 26.01.15, 26.01.18, 25.01.25, 05.13.25, 27.05.01, 29.01.13  
 (510), (511) **44** Salony tatuażu, Usługi w zakresie tatuażu.

(111) **364681** (220) 2023 01 05 (210) 551083  
 (151) 2023 07 04 (441) 2023 03 20  
 (732) Shenzhen Sailvan Network Technology Co., Ltd., Shenzhen (CN)  
 (540) (znak słowny)  
 (540) COOFANDY  
 (510), (511) **25** Koszule, Kurtki, Koszulki z krótkim rękawem, Swetry, Spodnie, Okrycia wierzchnie [odzież], Kamizelki, Podkoszulki, Kurtki [odzież], Garnitury, Odzież, Pulowery, Stroje plażowe, Bielizna, Dżinsy, Obuwie, Botki, Trzewiki, Nakrycia głowy, Wyroby pończosnicze, Pasy elastyczne wyszczuplające [bielizna].

(111) **364682** (220) 2023 01 05 (210) 551084  
 (151) 2023 07 04 (441) 2023 03 20  
 (732) Shenzhen Sailvan Network Technology Co., Ltd., Shenzhen (CN)  
 (540) (znak słowny)  
 (540) HOTOUCH  
 (510), (511) **25** Koszule, Sukienki, Płaszcz, Garnitury damskie, Swetry, Okrycia wierzchnie [odzież], Odzież, Kurtki [odzież], Koszulki z krótkim rękawem, Spódnice, Kamizelki, Podkoszulki, Spodnie, Kombinezony jednoczęściowe [odzież], Piżamy, Okrycia zakładane na kostiumy kąpielowe, Kurtki wiatroszczelne, Kurtki puchowe, Nakrycia głowy, Obuwie dla kobiet.

(111) **364683** (220) 2023 01 05 (210) 551085  
 (151) 2023 07 04 (441) 2023 03 20  
 (732) Shenzhen Sailvan Network Technology Co., Ltd., Shenzhen (CN)  
 (540) (znak słowno-graficzny)  
 (540) ht HOTOUCH  
 (540)

**ht**  
 HOTOUCH

(531) 27.05.01, 27.05.05, 27.05.22  
 (510), (511) **18** Imitacje skóry, Pudełka ze skóry, Torby [pokrowce] na ubrania do podróży, Torby skórzane, Kufry podróżne, Wykończe-

nia i dekoracje ze skóry do mebli, Plecaki, Torby podróżne, Chlebaki, Nosidełka dla niemowląt do noszenia na cieple, Torby, Walizki płócienne, Parasole dla dzieci, Parasole, Kije alpejskie, Laski, kijki marszowe i trekkingowe, Odzież dla zwierząt, Etui na klucze, Aktówki, Kufry podróżne [bagaż], **25** Koszule, Sukienki, Płaszcz, Garnitury damskie, Swetry, Okrycia wierzchnie [odzież], Odzież, Kurtki [odzież], Koszulki z krótkim rękawem, Spódnice, Kamizelki, Podkoszulki, Spodnie, Kombinezony jednoczęściowe [odzież], Piżamy, Okrycia zakładane na kostiumy kąpielowe, Kurtki wiatroszczelne, Kurtki puchowe, Nakrycia głowy, Obuwie dla kobiet.

(111) **364684** (220) 2023 02 28 (210) 552942  
 (151) 2023 07 05 (441) 2023 03 20  
 (732) MÄDCHENFLOHMARKT SPÓŁKA Z OGRANICZONĄ ODPOWIEDZIALNOŚCIĄ, Rzeszów (PL)  
 (540) (znak słowno-graficzny)  
 (540) MARY PAULA  
 (540)

**MARY ♡ PAULA**

(591) czarny, różowy, biały  
 (531) 29.01.13, 27.05.01, 02.09.01, 26.13.25  
 (510), (511) **35** Usługi handlu detalicznego i hurtowego (w tym przez sieć Internet oraz inne sieci komunikacji) związane z następującymi produktami: odzież, obuwie, nakrycia głowy, torebki, biżuteria, okulary przeciwsłoneczne, Marketing imprez i wydarzeń, Organizacja wydarzeń komercyjnych, Organizowanie i przeprowadzanie wydarzeń promocyjnych.

(111) **364685** (220) 2023 01 13 (210) 551321  
 (151) 2023 07 04 (441) 2023 03 20  
 (732) PQ PARTNERS LIMITED, Nikozja (CY)  
 (540) (znak słowny)  
 (540) Simply You NOVASCON  
 (510), (511) **3** Olejki esencjonalne i ekstrakty aromatyczne, Środki perfumeryjne i zapachowe, Środki do higieny jamy ustnej, Preparaty do włosów, Preparaty do kąpieli, Preparaty do pielęgnacji skóry, oczu i paznokci, Mydła i żele, Maści [nielecznicze], Środki toaletowe, **5** Preparaty i artykuły higieniczne, Suplementy diety i preparaty dietetyczne, Preparaty i artykuły do tępienia szkodników, Preparaty i artykuły dentystyczne oraz lecznicze środki do czyszczenia zębów, Farmaceutyki i naturalne środki lecznicze, Opatrunki medyczne, materiały opatrunkowe i aplikatory, Żywność dla niemowląt.

(111) **364686** (220) 2023 02 22 (210) 552711  
 (151) 2023 07 03 (441) 2023 03 13  
 (732) TERMEDIA SPÓŁKA Z OGRANICZONĄ ODPOWIEDZIALNOŚCIĄ, Poznań (PL)  
 (540) (znak słowno-graficzny)  
 (540) DIALOGI PEDIATRYCZNE  
 (540)

  
**DIALOGI**  
**PEDIATRYCZNE**

(591) pomarańczowy, żółty, fioletowy, niebieski, różowy, czerwony  
 (531) 01.15.11, 27.05.01, 29.01.15  
 (510), (511) **16** Materiały drukowane i artykuły papierniczne oraz wyposażenie edukacyjne, **35** Usługi reklamowe, marketingowe i promocyjne, **41** Organizowanie konferencji, wystaw i konkursów, Organizowanie i prowadzenie konferencji, kongresów i sympozjów.

(111) **364687** (220) 2023 02 22 (210) 552713  
 (151) 2023 07 03 (441) 2023 03 13  
 (732) TERMEDIA SPÓŁKA Z OGRANICZONĄ ODPOWIEDZIALNOŚCIĄ, Poznań (PL)  
 (540) (znak słowno-graficzny)

(540) GRUDNIOWE SPOTKANIA Z INFEKCJAMI  
(540)



### GRUDNIOWE SPOTKANIA Z INFEKCJAMI

(591) czarny, zielony  
(531) 24.01.03, 24.13.01, 27.05.01, 29.01.12  
(510), (511) **16** Materiały drukowane i artykuły papiernicze oraz wyposażenie edukacyjne, **35** Usługi reklamowe, marketingowe i promocyjne, **41** Organizowanie konferencji, wystaw i konkursów, Organizowanie i prowadzenie konferencji, kongresów i sympozjów.

(111) **364688** (220) 2023 02 23 (210) 552770  
(151) 2023 07 04 (441) 2023 03 20  
(732) WIPASZ SPÓŁKA AKCYJNA, Wadąg (PL)  
(540) (znak słowno-graficzny)  
(540) Safety Food WIPASZ MAGAZINE  
(540)

**Safety Food**  
WIPASZ MAGAZINE

(591) złoty  
(531) 27.05.01, 29.01.02  
(510), (511) **9** Czasopisma elektroniczne, **16** Czasopisma [periodyki], Czasopisma branżowe, Czasopisma fachowe, Drukowane książki, czasopisma, gazety i inne media papierowe.

(111) **364689** (220) 2023 02 23 (210) 552819  
(151) 2023 07 05 (441) 2023 03 20  
(732) PIEKARZ DAMIAN PANDA, Czarny Las (PL)  
(540) (znak słowno-graficzny)  
(540) Panda  
(540)

**Panda**

(591) czarny, biały, zielony  
(531) 29.01.13, 27.05.01, 05.03.99, 03.01.15  
(510), (511) **35** Usługi w zakresie obrotu detalicznego produktami leczniczymi, stomatologicznymi, wyrobami i aparatami medycznymi, środkami do higieny, środkami opatrunkowymi, kosmetykami służącymi do pielęgnacji, suplementami diety, środkami spożywczymi w tym suplementami diety specjalnego przeznaczenia żywieniowego (nutridrinki, mleka) środkami spożywczymi, sprzętem służącym do wyposażenia działania aptek ogólnodostępnych i szpitalnych, sprzętem ortopedycznym, sprzętem rehabilitacyjnym, sprzętem medycznym, artykułami ortopedycznymi, artykułami rehabilitacyjnymi, artykułami medycznymi, środkami dezynfekcyjnymi i biobójczymi, środki przeciw komarom, kleszczom, wszom, produktami zielarskimi, produktami do odchudzania, produktami weterynaryjnymi, lekami weterynaryjnymi, karmom dla zwierząt, akcesoriami dla zwierząt, odzieżą medyczną (fartuchy itp.), żywniem dla sportowców, butelkami, smoczkami i gryzakami dla niemowląt, Usługi z zakresu reklamy, Prowadzenie akcji promowania zdrowia i działań prozdrowotnych, Doradztwo farmaceutyczne, Usługi związane z prowadzeniem aptek, Zarządzanie zbiorami informatycznymi, Pozyskiwanie informacji do baz danych, Wyszukiwanie informacji w plikach komputerowych dla osób trzecich, Sprzedaż towarów za pomocą sieci komputerowej, Usługi sprzedaży on-line produktami leczniczymi, stomatologicznymi, wyrobami i aparatami medycznymi, środkami do higieny, środkami opatrunkowymi, kosmetykami służącymi do pielęgnacji, suplementami diety, środkami spożywczymi w tym suplementami diety specjalnego przeznaczenia żywieniowego (nutridrinki, mleka) środkami spożywczymi, sprzętem służącym do wyposażenia działania aptek ogólnodostępnych i szpitalnych, sprzętem ortopedycznym, sprzętem rehabilitacyjnym, sprzętem medycznym, artykułami ortopedycznymi, artykułami rehabilitacyjnymi, artykułami medycznymi, środkami dezynfekcyjnymi i biobójczymi, środki przeciw komarom, kleszczom, wszom, produktami zielarskimi, produktami do odchudzania, produktami weterynaryjnymi, lekami

weterynaryjnymi, karmom dla zwierząt, akcesoriami dla zwierząt, odzieżą medyczną (fartuchy itp.), żywniem dla sportowców, butelkami, smoczkami i gryzakami dla niemowląt.

(111) **364690** (220) 2023 02 17 (210) 552549  
(151) 2023 07 04 (441) 2023 03 20  
(732) KOZUBSKA-MALEC JUSTYNA JUKOMA, Kraków (PL)

(540) (znak słowny)  
(540) DZIELNICOWIEC  
(510), (511) **35** Reklama i marketing, Udostępnianie online przewodników reklamowych zawierających towary i usługi osób trzecich prowadzących handel online w internecie, Promowanie towarów i usług osób trzecich za pośrednictwem reklam na stronach internetowych, Przygotowywanie i umieszczanie reklam na rzecz osób trzecich, Rozpowszechnianie reklam na rzecz osób trzecich przez internet, Usługi reklamowe w zakresie zwiększania świadomości społecznej na temat korzyści z robienia zakupów w lokalnych sklepach, Rozpowszechnianie informacji handlowych, Udostępnianie informacji o produktach konsumenckich, Udostępnianie informacji biznesowych dla przedsiębiorstw, Badania informacji dotyczących działalności gospodarczej, Dostarczanie informacji handlowych konsumentom, Udostępnianie informacji na temat działalności gospodarczej, Usługi w zakresie czynności biurowych, Analiza zarządzania w biznesie, Zapewnianie recenzji użytkowników w celach handlowych lub reklamowych, Tworzenie tekstów reklamowych i sponsorowanych, Wydawanie i aktualizacja tekstów reklamowych, Organizacja działalności gospodarczej, Doradztwo w zakresie zarządzania biznesowego i organizacji przedsiębiorstw, Reklama w internecie dla osób trzecich, Tworzenie reportaży reklamowych, Dystrybucja materiałów reklamowych, marketingowych i promocyjnych, Marketing towarów i usług na rzecz innych, Promowanie [reklama] działalności gospodarczej, Promowanie wydarzeń specjalnych, Usługi agencji reklamowych, Usługi reklamowe i marketingowe świadczone za pomocą mediów społecznościowych, Pośrednictwo w zakresie reklamy, Reklama biznesowych stron internetowych, Dostarczanie informacji marketingowych za pośrednictwem stron internetowych, Usługi reklamowe w celu zwiększania świadomości społecznej w zakresie kwestii społecznych, Ogłoszenia drobne, Rozpowszechnianie ogłoszeń reklamowych, Zamieszczanie ogłoszeń dla osób trzecich, Usługi ogłoszeniowe do celów reklamowych, Rozpowszechnianie ogłoszeń i materiałów reklamowych [ulotek, broszur, ulotek informacyjnych i próbek], Oferowanie i wynajem przestrzeni reklamowej, czasu reklamowego i mediów na reklamy, Wynajem przestrzeni reklamowej on-line, Informacja handlowa, Informacja marketingowa, Udostępnianie przestrzeni reklamowej za pomocą środków elektronicznych oraz globalnych sieci informacyjnych, **41** Rozrywka, Nauczanie, Publikowanie, sprawozdawczość i pisanie tekstów, Publikowanie, Publikowanie elektroniczne, Publikowanie recenzji, Publikowanie arkuszy informacyjnych, Dostarczanie informacji na temat aktywności kulturalnych, Informacje dotyczące działalności kulturalnej, Przeprowadzanie wywiadów ze współczesnymi osobistościami w celach rozrywkowych, Przeprowadzanie wywiadów ze współczesnymi osobistościami w celach edukacyjnych, Sprawozdania wiadomości, Publikowanie przewodników, map turystycznych, spisów i wykazów miast online i nie do pobrania, do użytku przez podróżnych, Usługi pisanie blogów, Publikacja recenzji online w dziedzinie rozrywki, Zapewnianie recenzji użytkowników w celach rozrywkowych lub kulturalnych, Usługi sportowe, Kształcenie praktyczne [pokazy], Administrowanie [organizacja] działalnością kulturalną, Warsztaty w celach kulturalnych, Organizowanie lokalnych wydarzeń kulturalnych, Organizacja i przeprowadzanie aktywności kulturalnych, Usługi rozrywkowe, zajęcia sportowe i kulturalne, Organizowanie społecznych imprez sportowych i kulturalnych, Zapewnianie rankingów użytkowników w celach rozrywkowych lub kulturalnych, Usługi świadczone przez agencje literackie, Impresariat artystyczny, Organizowanie i przeprowadzanie targów w celach kulturalnych lub edukacyjnych, Organizowanie i prowadzenie konferencji, kongresów i sympozjów, Usługi doradcze i informacyjne związane z przygotowaniem, organizowaniem i prowadzeniem kongresów, Produkcja nagrań audio i video oraz produkcja multimedialna i usługi fotograficzne, Publikowanie fotografii, Fotografia, Usługi wydawania publikacji periodycznych i nieperiodycznych, innych niż teksty reklamowe, Udostępnianie aktualności związanych ze sportem, kulturą i rozrywką, Wydawanie czasopism, Usługi wydawnicze w zakresie elektronicznych książek i czasopism w internecie, Publikowanie czasopism elektronicznych, Publikacja elektroniczna on-line periodyków i książek, Usługi wydawnicze, Or-

ganizowanie konferencji, wystaw i konkursów, Organizacja imprez kulturalnych i artystycznych, Tworzenie podcastów, Produkcja filmów w celach edukacyjnych, Produkcja filmów wideo.

(111) **364691** (220) 2023 02 28 (210) 552941  
 (151) 2023 07 05 (441) 2023 03 20  
 (732) EKAMEDICA SPÓŁKA Z OGRANICZONĄ  
 ODPOWIEDZIALNOŚCIĄ SPÓŁKA KOMANDYTOWA, Kozy (PL)  
 (540) (znak słowno-graficzny)  
 (540) WITAMINA C CBC activ  
 (540)



(591) biały, srebrny, szary, pomarańczowy  
 (531) 27.05.01, 29.01.14  
 (510), (511) **5** Suplementy diety dla ludzi mające w szczególności postać proszku do rozpuszczenia w wodzie, soku lub innym płynie, Suplementy diety dla ludzi mające postać stałą, w tym zwłaszcza tabletki lub kapsułki, Suplementy diety dla ludzi mające postać półstałą, w tym zwłaszcza żele lub żelki, Preparaty witaminowe, Preparaty dietetyczne nie do użytku medycznego, Suplementy odżywcze, Suplementy diety poprawiające kondycję i wytrzymałość.

(111) **364692** (220) 2023 02 28 (210) 552992  
 (151) 2023 07 04 (441) 2023 03 20  
 (732) LASZCZAK JAKUB REGA MEBLE, Bielsko-Biała (PL)  
 (540) (znak słowny)  
 (540) REGA MEBLE

(510), (511) **20** Meble kuchenne, Przymocowane szafki kuchenne, Zestawy mebli kuchennych, Meble kuchenne na wymiar, Szafki kuchenne, Meble kuchenne do zabudowy, Serwantki kuchenne, Stoły kuchenne, Meble kuchenne z regulacją wysokości, Dekoracyjne listwy wykończeniowe z drewna do zastosowania do mebli robionych na wymiar, Biorka, Błaty kuchenne, Błaty na szafki, Błaty na szafki przeznaczone do użytku ze zlewozmywakami, Błaty stołowe, Błaty wierzchnie do szafek, Boazeria meblarska, Cokoły [meble], Dekoracyjne listwy wykończeniowe z tworzywa sztucznego do mebli, Dekoracyjne panele drewniane [meble], Drewniane półki i stojaki [meble], Drzwi do mebli wykonane z tworzyw sztucznych, Drzwi do mebli wykonane z materiałów niemetalowych, Drzwi do mebli ze szkła, Drzwi do szaf, Drzwi przesuwne do mebli, Elementy meblowe, Elementy wnętrza szaf, Elementy mocujące do mebli, niemetalowe, Fotele, Fronty do szaf i szafek, Fronty szuflad, Garderoby, Gabloty szklane, Kanapy, Kółka samonastawne, Komody, Komplet mebli do salonu, Konsole, Kredensy, Kredensy kuchenne [meble], Krzesła, Krzesła składane, Krzesła stołowe, Ławy [meble], Ławki, Listwy profilowe do mebli [gzymisy], Meble, Meble biurowe, Meble do pokoió dziecińczych, Meble do przechowywania, Meble do salonu, Meble do oranżerii, Meble do siedzenia, Meble do wnętrza, Meble domowe, Meble drewniane, Meble gięte, Meble łączone, Meble ogrodowe, Meble sypialne, Meble tapicerowane, Meble wielofunkcyjne, Meble wykonane z substytutów drewna, Meble wykonane z tworzyw sztucznych, Meble wykonane ze stali, Meble wykonane głównie ze szkła, Meblościanki, Niemetalowe części mebli, Niemetalowe elementy łączące do mebli, Niemetalowe drzwi przesuwne do mebli, Niemetalowe uchwyty do szuflad, Nogi do mebli, Organizery do szuflad, Panele meblowe, Panele rozdzielające [przegrody], Panele tylne [części mebli], Płyty meblowe, Podnóżki, Półki do przechowywania [meble], Półki na żywność, Pufy [meble], Regały, Rozkładane meble z obiciem, Ścianki działowe do mebli, Segmenty mebli ścienny, Sofy, Stoliki, Stoły, Stopki do mebli, Szafki, Szafki do sypialni, Szafki do przechowywania, Szafki na ubrania, Szafki nocne, Szafki pod zlewem, Szafki ściennie, Szafki z lustrami, Szafki zamykane, Szafy, Szezlongi, Szuflady do mebli, Taborety, Toaletki, Wbudowane szafki, Witryny, Wyroby stolarskie, Zestawy mebli, Złącza do mebli, **35** Usługi sprzedaży detalicznej w związku z meblami, Usługi sprzedaży hurtowej w związku z meblami, Administrowanie sprzedażą, Dostarczanie informacji handlowych konsumentom, Dostarczanie informacji konsumentom na temat towarów i usług, Elektroniczne przetwarzanie zamówień, Udzielanie informacji dotyczących sprzedaży handlowej, Usługi importowo-eksportowe, Usługi zarządzania sprzedażą, Usługi handlu detalicznego związane

z urządzeniami kuchennymi, **37** Usługi montowania związane z instalacją mebli, Instalowanie mebli na wymiar, Lakierowanie mebli, Naprawa mebli, Malowanie mebli, Konserwacja mebli, Tapicerowanie mebli, **42** Projektowanie mebli, Usługi projektowania mebli, Projektowanie kuchni, Usługi w zakresie projektowania kuchni, Doradztwo projektowe, Doradztwo techniczne związane z projektowaniem, Oceny techniczne związane z projektowaniem, Planowanie i projektowanie kuchni, Planowanie projektu, Profesjonalne doradztwo dotyczące projektowania wnętrz, Profesjonalne doradztwo w zakresie projektowania kuchni na wymiar, Projektowanie analiz wykonalności w zakresie projektów, Projektowanie umeblowania, Projektowanie wizualne, Projektowanie wnętrz budynków, Rysowanie konstrukcji, Świadczenie usług w zakresie projektowania wnętrz budynków, Udzielanie informacji w dziedzinie projektowania produktów, Usługi doradcze w zakresie projektowania, Usługi doradcze w zakresie projektowania wnętrz, Usługi informacyjne dotyczące harmonizacji kolorów, farb i wyposażenia do celów projektowania wnętrz, Usługi konsultacyjne w zakresie projektowania, Usługi konsultacyjne w zakresie projektowania wnętrz, Usługi projektowania graficznego wspomaganego komputerowo, Usługi projektowania na zamówienie, Usługi projektowania w zakresie umeblowania, Usługi projektowania wnętrz budynków, Usługi projektowe dotyczące nieruchomości mieszkalnych, Usługi projektowe związane z nieruchomościami, Usługi w zakresie projektowania komercyjnego, Usługi w zakresie projektowania układu pomieszczeń biurowych, Usługi w zakresie projektowania wystroju wnętrz domowych, Usługi w zakresie projektowania wystroju wnętrz biurowych, Usługi architektury wnętrz, Usługi projektowania architektonicznego, Usługi doradcze w zakresie planowania architektonicznego, Wspomagane komputerowo usługi projektowe związane z architekturą.

(111) **364693** (220) 2022 05 06 (210) 542768  
 (151) 2023 06 27 (441) 2023 02 13  
 (732) STOWARZYSZENIE KOBIETY W CENTRUM, Warszawa (PL)  
 (540) (znak słowno-graficzny)  
 (540) KOBIETY W CENTRUM  
 (540)



(591) czarny, biały, różowy  
 (531) 26.01.03, 26.01.19, 27.05.01, 29.01.13  
 (510), (511) **41** Usługi organizowania szkoleń, konferencji i warsztatów tematycznych, **45** Usługi w zakresie organizowania i animowania aktywności społecznej, zrzeszania organizacji pozarządowych.

(111) **364694** (220) 2023 02 15 (210) 552486  
 (151) 2023 07 04 (441) 2023 03 20  
 (732) KRAWCZYK-NOURELDEEN ILONA ASSALA  
 ILONA KRAWCZYK-NOURELDEEN, Skarżyn (PL)  
 (540) (znak słowno-graficzny)  
 (540) ASSALA kuchnia turecka  
 (540)

**ASSALA**  
 kuchnia turecka



(591) pomarańczowy, czerwony, czarny, różowy, jasnobrązowy, jasnopomarańczowy, brązowy, jasnoczerwony, jasnoróżowy, zielony, jasnoszary, szary, fioletowy, jasnoniebieski, jasnobrązowy, biały  
 (531) 02.01.04, 02.01.11, 08.07.10, 26.01.01, 27.05.01, 29.01.15  
 (510), (511) **43** Usługi zaopatrzenia w żywność i napoje.

(111) **364695** (220) 2023 02 16 (210) 552506  
 (151) 2023 07 05 (441) 2023 03 20  
 (732) SIEKIERKO RADOSŁAW, Poznań (PL)  
 (540) (znak słowno-graficzny)  
 (540) Far Away EQUIPMENT N E S W  
 (540)



(531) 01.05.02, 01.05.10, 01.05.12, 27.05.01  
 (510), (511) **22** Plandeki, markizy, namioty i niedopasowane pokrycia i wkładki, Liny, sznury, pasy i taśmy, Torby i worki do pakowania, przechowywania i transportu, Daszki do namiotów, Markizy i brezenty, Namioty, Namioty do celów wspinaczkowych lub kempingowych, Namioty do wspinaczki górskiej, Namioty doczepiane do pojazdów, Namioty kempingowe, Namioty wykonane z materiałów tekstylnych, Przykrycia maskujące, Tkanina w formie osłony-zadaszenia, **28** Sprzęt do uprawiania sportu i ćwiczeń fizycznych, Artykuły i sprzęt sportowy, Artykuły sportowe, Deski do paddleboardingu, Deski do body-surfingu, Deski do paddleboardingu [wiosłowania na stojąco], Deski do pływania z latawcem [kiteboard], Deski do sportu wodnego skim-board, Deski do uprawiania sportów wodnych, Deski do wakeboardingu, Deski do wakeskate, Deski kneeboardowe, Deski surfingowe, Deski surfingowe z żaglem, Deski typu bodyboard, Deski windsurfingowe, Deski z kołami z oponami do mountainboardingu, Deskorolki, Kołczany łucznicze, Łuki do japońskiego łucznictwa (yumi), Łuki strzelnicze, Sprzęt do ćwiczeń fizycznych w pomieszczeniach, Sprzęt do ćwiczeń fizycznych obsługiwany ręcznie, Sprzęt sportowy, Zabawkowy sprzęt kempingowy.

(111) **364696** (220) 2023 02 16 (210) 552516  
 (151) 2023 07 05 (441) 2023 03 20  
 (732) HAMCHO TRADING SPÓŁKA Z OGRANICZONĄ ODPOWIEDZIALNOŚCIĄ, Warszawa (PL)  
 (540) (znak słowny)  
 (540) Niedaleko Damaszk  
 (510), (511) **43** Bary szybkiej obsługi [snack-bary], Imprezy firmowe [zapewnianie jedzenia i napojów], Oferowanie żywności i napojów w bistrach, Oferowanie żywności i napojów dla gości w restauracjach, Oferowanie żywności i napojów dla gości, Oferowanie żywności i napojów w restauracjach i barach, Przygotowywanie i zaopatrywanie w żywność i napoje do bezpośredniego spożycia, Serwowanie żywności i napojów dla gości w restauracjach, Serwowanie żywności i napojów dla gości, Serwowanie żywności i napojów w restauracjach i barach, Usługi barów i restauracji, Usługi restauracji fast-food, Usługi restauracji sprzedających posiłki na wynos, Usługi restauracji szybkiej obsługi, Usługi restauracyjne, Usługi świadczone przez bary bistro, Usługi w zakresie barów szybkiej obsługi, Usługi zaopatrzenia w żywność i napoje.

(111) **364697** (220) 2023 02 15 (210) 552537  
 (151) 2023 06 28 (441) 2023 03 13  
 (732) KOSZUK DANIEL, Kołobrzeg (PL)  
 (540) (znak słowny)  
 (540) Patoagencja  
 (510), (511) **35** Doradztwo w zakresie marketingu, doradztwo w zakresie analizy zachowań zakupowych konsumentów, doradztwo dotyczące reklamy, doradztwo biznesowe dotyczące reklamy, doradztwo biznesowe w zakresie marketingu strategicznego, doradztwo w zakresie analizy nawyków i potrzeb konsumentów świadczone za pomocą danych sensorycznych, jakościowych, ilościowych, doradztwo reklamowe i marketingowe w zakresie mediów społecznościowych, doradztwo w zakresie promocji sprzedaży.

(111) **364698** (220) 2023 02 15 (210) 552534  
 (151) 2023 06 28 (441) 2023 03 13  
 (732) WATER BLOCK SWISS GROUP SPÓŁKA Z OGRANICZONĄ ODPOWIEDZIALNOŚCIĄ, Warszawa (PL)  
 (540) (znak słowno-graficzny)  
 (540) WB Water Block

(540)



(591) niebieski, biały, czarny, szary  
 (531) 26.04.01, 26.04.18, 27.05.01, 27.05.19, 27.05.23, 29.01.14  
 (510), (511) **37** Izolowanie budynków, izolowanie budynków gotowych, izolowanie budynków w trakcie budowy, izolowanie dachów, izolowanie rurociągów.

(111) **364699** (220) 2022 12 06 (210) 550031  
 (151) 2023 06 20 (441) 2023 03 06  
 (732) FOODWELL SPÓŁKA Z OGRANICZONĄ ODPOWIEDZIALNOŚCIĄ, Warszawa (PL)  
 (540) (znak słowny)  
 (540) Delecta Takie to proste  
 (510), (511) **30** Artykuły spożywcze ze zbóż, Brioszki jako drożdżowe bułeczki, Bułeczki, Bułeczki chrupkie, Bułeczki słodkie, Bułeczki z dżemem, Bułeczki z kremem, Bułeczki z owocami, Bułki, Bułki chrupiące, Bułki nadziewane, Bułki z nadzieniem, Ciasto na słodkie wypieki, Ciasto na wypieki, Ciasto śniadaniowe, Ciasto w proszku, Drożdżowe bułeczki, Gotowe desery jako wyroby piekarnicze, Gotowe mieszanki do pieczenia, Gotowe przekąski na bazie zbóż, Miękkie bułeczki, Mieszanka do ciasta, Mieszanki ciasta, Mieszanki do ciast, Mieszanki do pieczenia bułek, Mieszanki do robienia pieczywa, Mieszanki do sporządzania ciast, Mieszanki gotowe do pieczenia, Nielecznicze wyroby cukiernicze, Nielecznicze wyroby cukiernicze z mąki, Pieczywo owocowe, Preparaty do ciast, Preparaty do wyrobu produktów piekarniczych, Preparaty mączne do żywności, Produkty żywnościowe z ciasta, Proszki do wyrobu ciast, Przekąski na bazie mąki, Przekąski z produktów zbożowych, Słodkie bułeczki, Słodkie bułki, Wyroby ciastkarskie z owocami, Wyroby cukiernicze, Wyroby cukiernicze z mąki, Wyroby piekarnicze, Wyroby piekarnicze zawierające kremy, Wyroby piekarnicze zawierające owoce, Zbożowe artykuły śniadaniowe.

(111) **364700** (220) 2022 11 29 (210) 549765  
 (151) 2023 06 23 (441) 2023 03 06  
 (732) FOODWELL SPÓŁKA Z OGRANICZONĄ ODPOWIEDZIALNOŚCIĄ, Warszawa (PL)  
 (540) (znak słowno-graficzny)  
 (540) POWIEDZ TO PROSTO Z SERCA  
 (540)



(591) czerwony, biały  
 (531) 02.09.01, 26.13.25, 27.05.01, 29.01.12  
 (510), (511) **29** Bita śmietana, chipsy owocowe, chipsy warzywne, desery mleczne, desery owocowe, dżemy, dżemy owocowe, ekstrakty do zup, ekstrakty mięsne, ekstrakty z warzyw do konsumpcji, galareta, galaretki, galaretki mięsne, galaretki owocowe, galaretki z warzyw, gotowe dania warzywne, gotowe dania z mięsa, gotowe posiłki składające się głównie z substytutów mięsa, gotowe produkty z warzyw, herbata mleczna z mlekiem będącym głównym składnikiem, jadalne kwiaty przetworzone, jaja w proszku, jogurty, jogurty pitne, kandyzowane owoce, kandyzowane przekąski owocowe, koktajle jajeczne bezalkoholowe, koktajle mleczne, kompozycje owoców przetworzonych, koncentraty na bazie owoców przeznaczone do gotowania, koncentraty na bazie warzyw przeznaczone do gotowania, koncentraty soków warzywnych przeznaczone do konsumpcji, koncentraty zup, kostki do zup, krem cytrynowy, krem na bazie masła, kwaśna

śmietana, lecytyna do celów kulinarnych, margaryna, marmolada, masła orzechowe w proszku, masło, miąższ owoców, mielone orzechy, mieszanki do zup, mieszanki owoców i orzechów, mieszanki warzywne, migdały mielone, migdały przetworzone, mleczne produkty, mleko, mleko o różnych smakach, mleko organiczne, mleko w proszku, muffiny jajeczne, nadzienia na bazie owoców do placków i ciast, napoje mleczne, napoje mleczne aromatyzowane, nasiona jadalne, nasiona przetworzone, oleje i tłuszcze, omlety, orzechy jadalne, orzechy przetworzone, owoce przetworzone, owocowe nadzienia do ciast, owocowe pasty do smarowania, pasta z owoców, pasty do zup, pasty mleczne do smarowania, pasty warzywne, pektyna do celów kulinarnych, placki smażone, polewy orzechowe, proszki owocowe, proszki warzywne, przeciery owocowe, przeciery warzywne, przekąski na bazie mleka, przekąski na bazie orzechów, przekąski na bazie owoców, przekąski na bazie warzyw, puddingi na bazie mleka, roślinne substytuty mleka, schłodzone desery mleczne, słodkie nadzienia z owoców, śmietana, soki owocowe do gotowania, soki roślinne do gotowania, substytuty mięsa, substytuty mleka, zabiela-cze do napojów, żelatyna, zupy, zupy błyskawiczne, zupy w proszku, **30** Aromaty do ciast, aromaty do napojów, aromaty do żywności, artykuły spożywcze ze zbóż, babeczki, bagietki, batoniki, batony zbożowe, biszkopty, błyskawiczna owsianka, błyskawiczne mieszanki do puddingu, błyskawiczne mieszanki do lodów, budyni w proszku, budynie deserowe, bułeczki, bułeczki słodkie, bułki, chemiczne przyprawy kuchenne, chipsy zbożowe, chleb i bułki, chrupki zbożowe, ciasta, ciasta gotowe do pieczenia, ciasteczka, ciastka, ciasto na słodkie wypieki, ciasto w proszku, cukier, cukierki, cykoria i mieszanki zawierające cykorię do wykorzystania jako substytut kawy, czekolada, czekolada do wyrobów cukierniczych i chleba, czekolada na polewy lub posypki, czekolada pitna, czekolada w proszku, czekolada z alkoholem, czekoladki, czekoladowe dodatki smakowe, czekoladowe ozdoby do ciast, czekoladowe wyroby cukiernicze nielecznicze, dekoracje cukiernicze do ciast, desery czekoladowe, desery lodowe, desery z muesli, dodatki smakowe i przyprawy, drożdże i zaczyny, ekstrakty czekoladowe, ekstrakty kawy słodowej, ekstrakty przypraw, enzymy do ciast, esencje do użytku w przygotowaniu żywności inne niż olejki eteryczne, esencje herbaciane, esencje kawowe, filtry w postaci toreb papierowych wypełnione kawą, galaretki owocowe jako słodzące, glukoza do celów kulinarnych, gofry, gotowa kawa i napoje na bazie kawy, gotowe desery jako wyroby cukiernicze, gotowe desery jako wyroby piekarnicze, gotowe mieszanki do pieczenia, gotowe przekąski na bazie zbóż, gotowe sosy, grzanki, guma do żucia, herbata, kakao, kapsułki z herbatą, kapsułki z kawą, karmel, kawa, kawa aromatyzowana, kawa słodowa, koncentraty kawy, krakersy, krem budyniowy w proszku, kremy czekoladowe, krówka jako cukierek, kukurydza przetworzona, kwiaty i liście jako substytuty herbaty, landrynki, lizaki, lód, lodowe wyroby cukiernicze, lody spożywcze, lukier, mąka, maltoza, marcepan, marynaty, mieszanka do ciasta, mieszanki do kremu budyniowego, mieszanki do lukrowania, mieszanki do nadzienia jako artykuły spożywcze, mieszanki do oranżady w proszku, mieszanki do robienia pieczywa, mieszanki do sporządzania sosów, mieszanki gotowe do pieczenia, mieszanki herbat, mieszanki kawowe, mieszanki na ciastka, mieszanki na lukier, mieszanki przypraw, miód, muesli, musy, musy deserowe, musy jako wyroby cukiernicze, nadzienia na bazie czekolady, nadzienia do słodczy, napoje czekoladowe, napoje kawowe, naturalne substancje słodzące, orzechowe wyroby cukiernicze, owocowe aromaty inne niż esencje, owocowe galaretki jako słodzące, owsianka, pasty czekoladowe, pierniczki, placki, płatki śniadaniowe, polewy cukiernicze, posypka jako koraliki kolorowego cukru, potrawy na bazie mąki, preparaty aromatyczne do żywności, preparaty aromatyczne do cukierków, preparaty aromatyczne do wypieków, preparaty do sporządzania sosów, preparaty przyprawowe, preparaty używane jako środki wspomagające rośnięcie produktów spożywczych, preparaty zbożowe, produkty na bazie czekolady, produkty spożywcze z cukru do przyrządzania deserów, proszek do pieczenia, proszki do wyrobu ciast, przekąski na bazie zbóż, przetworzone ziarna, przyprawy, puddingi, sernik, skrobia do celów spożywczych, słodkie dekoracje do ciast, słodzące bez cukru, słodzące czekoladowe, słodzące do żucia, słodzące owocowe, słodzące w postaci musów, słodzik naturalny, soda do pieczenia, sól, solone wyroby piekarnicze, sorbety, sosy, sosy w proszku, środki do zakwaszania żywności, substancje dające zapach jako dodatek do jedzenia inne niż oleje eteryczne, substancje nadające smak jako dodatek do jedzenia inne niż olejki eteryczne, substancje nadające smak jako dodatek do napojów inne niż olejki

eteryczne, substytuty cukru, substytuty kawy, syrop spożywczy, tarty, tiramisu, toffi, tosty, wafelki, wanilia, wyroby cukiernicze, wyroby lodowe, wyroby piekarnicze, wyroby z kakao, zaczyn, zagęszczacze do użytku w gotowaniu, zbożowe artykuły śniadaniowe, żelki, ziarna do celów spożywczych, **32** Aromatyzowane napoje gazowane, bazy do koktajli bez alkoholu, bezalkoholowe ekstrakty z owoców używane do sporządzania napojów, bezalkoholowe napoje gazowane, bezalkoholowe napoje niskokaloryczne, bezalkoholowe napoje słodowe, bezalkoholowe preparaty do produkcji napojów, esencje do produkcji napojów, imitacja piwa, koktajle bezalkoholowe, koncentraty do sporządzania napojów bezalkoholowych, koncentraty do sporządzania napojów sportowych, koncentraty do użytku w przygotowywaniu napojów energetycznych, lemoniada, mieszanki do sporządzania napojów sorbetowych, mieszanki do sporządzania koktajli bezalkoholowych, mrożone napoje owocowe, napoje bezalkoholowe o smaku kawy, napoje na bazie owoców lub warzyw, napoje typu smoothie zawierające ziarna i owoce, napoje wzbogaczone substancjami odżywczymi, napoje zawierające witaminy, preparaty do wytwarzania napojów bezalkoholowych, preparaty rozpuszczalne do wytwarzania napojów, proszki do sporządzania napojów, soki owocowe jako napoje, soki warzywne jako napoje, sorbety w postaci napojów, syropy do napojów, syropy do wyrobu napojów, warzywne napoje typu smoothie, wyciągi do sporządzania napojów.

(111) **364701** (220) 2022 12 06 (210) 550005  
 (151) 2023 06 23 (441) 2023 03 06  
 (732) FOODWELL SPÓŁKA Z OGRANICZONĄ  
 ODPOWIEDZIALNOŚCIĄ, Warszawa (PL)  
 (540) (znak słowno-graficzny)  
 (540) 12 SZT. Delecta TAKIE TO PROSTE BUŁECZKI SŁODKIE  
 PROSTY SKŁAD  
 (540)



(591) czerwony, pomarańczowy, różowy, żółty, brązowy, szary, czarny, biały  
 (531) 05.07.02, 11.01.01, 11.01.10, 08.01.07, 27.05.01, 29.01.12  
 (510), (511) **30** Artykuły spożywcze ze zbóż, brioszki jako drożdżowe bułeczki, bułeczki, bułeczki chrupkie, bułeczki słodkie, bułeczki z dżemem, bułeczki z kremem, bułeczki z owocami, bułki, bułki chrupiące, bułki nadziewane, bułki z nadzieniem, ciasto na słodkie wypieki, ciasto na wypieki, ciasto śniadaniowe, ciasto w proszku, drożdżowe bułeczki, gotowe desery jako wyroby piekarnicze, gotowe mieszanki do pieczenia, gotowe przekąski na bazie zbóż, miękkie bułeczki, mieszanka do ciasta, mieszanki ciasta, mieszanki do ciast, mieszanki do pieczenia bułek, mieszanki do robienia pieczywa, mieszanki do sporządzania ciast, mieszanki gotowe do pieczenia, nielecznicze wyroby cukiernicze, nielecznicze wyroby cukiernicze z mąki, pieczywo owocowe, preparaty do ciast, preparaty do wyrobu produktów piekarniczych, preparaty mączne do żywności, produkty żywnościowe z ciasta, proszki do wyrobu ciast, przekąski na bazie mąki, przekąski z produktów zbożowych, słodkie bułeczki, słodkie bułki, wyroby ciastkarskie z owocami, wyroby cukiernicze, wyroby cukiernicze z mąki, wyroby piekarnicze, wyroby piekarnicze zawierające kremy, wyroby piekarnicze zawierające owoce, zbożowe artykuły śniadaniowe.

(111) **364702** (220) 2022 12 29 (210) 550840  
 (151) 2023 07 06 (441) 2023 03 20



(732) MANUFATURA ŻURU I BARSZCZU  
SPÓŁKA Z OGRANICZONĄ ODPOWIEDZIALNOŚCIĄ, Nowa Wieś (PL)  
(540) (znak słowny)  
(540) Pan Patison  
(510), (511) **29** Patisony przetworzone, Patisony konserwowe, Patisony konserwowe z chili, Sałatki warzywne, Przetwory warzywne.

(111) **364703** (220) 2023 01 31 (210) 551969  
(151) 2023 06 15 (441) 2023 02 27  
(732) COMP SPÓŁKA AKCYJNA, Warszawa (PL)  
(540) (znak słowno-graficzny)  
(540) POINT  
(540)



(591) czarny, pomarańczowy, biały  
(531) 29.01.13, 27.05.01, 24.17.02  
(510), (511) **9** Drukarki fiskalne.

(111) **364704** (220) 2023 02 23 (210) 552808  
(151) 2023 07 06 (441) 2023 03 20  
(732) POTACZAŁA JACEK COMERIS, Myszków (PL)  
(540) (znak słowno-graficzny)  
(540) FotoKoc  
(540)



(591) jasnoszary, różowy, czarny, ciemnoszary  
(531) 02.09.01, 07.01.08, 07.01.24, 27.05.01, 29.01.14  
(510), (511) **24** Koce z nadrukiem ze zdjęć dostarczonych przez klienta, Poszewki na poduszki z nadrukiem ze zdjęć dostarczonych przez klienta, Poszwy na kołdrę z nadrukiem ze zdjęć dostarczonych przez klienta, Prześcieradła z nadrukiem ze zdjęć dostarczonych przez klienta, Ręczniki z nadrukiem ze zdjęć dostarczonych przez klienta, **40** Usługi druku na tkaninach.

(111) **364705** (220) 2022 12 21 (210) 550574  
(151) 2023 07 05 (441) 2023 03 20  
(732) POWERLINK TECHNOLOGY and Investment Company Limited, Hong Kong (HK)  
(540) (znak słowny)  
(540) MORBIDELLI

(510), (511) **12** Pojazdy elektryczne, Pojazdy do poruszania się drogą lądową, powietrzną, wodną lub szynową, Skutery, Kufry i torby na tylny bagażnik motocykla, Motocykle terenowe, Pojazdy terenowe, Silniki do pojazdów lądowych, Motocykle, Motocykle elektryczne, Rowery, Rowery elektryczne, Szyby przednie pojazdów, Siedzenia do pojazdów, Hulajnogi elektryczne.

(111) **364706** (220) 2023 01 23 (210) 551618  
(151) 2023 06 22 (441) 2023 03 06  
(732) K2 PRECISE SPÓŁKA AKCYJNA, Warszawa (PL)  
(540) (znak słowno-graficzny)  
(540) PRECISE  
(540)



(591) czarny, zielony  
(531) 29.01.12, 26.03.01, 27.05.01, 27.05.17

(510), (511) **35** Pomoc w prowadzeniu działalności gospodarczej, zarządzanie i administrowanie działalnością gospodarczą, Doradztwo i konsultacje w zakresie działalności gospodarczej, Usługi reklamowe, marketingowe i promocyjne, Doradzanie przedsiębiorstwom przemysłowym i handlowym w zakresie prowadzenia interesów, Doradztwo biznesowe w zakresie marketingu strategicznego, Doradztwo w zakresie działalności gospodarczej dotyczące rozwoju produktu, Konsultacje w zakresie technik sprzedaży i programów sprzedaży, Usługi analizy i informacji biznesowej oraz badania rynkowe, Doradztwo, konsultacje i pomoc w zakresie reklamy, marketingu i promocji, Wprowadzanie na rynek nowych produktów, Wsparcie w dziedzinie komercjalizacji produktów, Pośrednictwo w kontraktach na kupno i sprzedaż produktów, Usługi w zakresie tworzenia marki, Usługi w zakresie strategii rozwoju marki, Kampanie marketingowe, Rozpowszechnianie materiałów reklamowych/promocyjnych, Produkcja/opracowywanie materiałów reklamowych/promocyjnych, Opracowywanie/publikacje materiałów reklamowych, Produkcja filmów reklamowych, Przetwarzanie tekstu, Zarządzanie plikami danych, Usługi księgowo, Wynajmowanie przestrzeni reklamowej, Pośrednictwo w zakupie miejsca i czasu reklamowego, Wynajmowanie nośników reklamowych, Wynajem czasu reklamowego we wszystkich środkach przekazu, Kreowanie wizerunku firmy, usług, towaru, Reklama za pośrednictwem sieci komputerowej, Reklamy korespondencyjne, Reklamy prasowe, reklamy telewizyjne, Reklamy radiowe, Analiza rynku, Badania rynku, Promocja sprzedaży dla osób trzecich, Tworzenie tekstów reklamowych i sponsorowanych, Uaktualnianie materiałów reklamowych, Informacja handlowa oraz udzielanie porad konsumentom, Pośrednictwo w zakresie nabywania usług telekomunikacyjnych, Organizacja wystaw w celach handlowych lub reklamowych, Sprzedaż detaliczna hurtowa i online oprogramowania do projektowania reklam online na stronach internetowych, Sprzedaż detaliczna hurtowa i online oprogramowania do wynajmu powierzchni reklamowej na stronach internetowych, Sprzedaż detaliczna hurtowa i online oprogramowania do osadzania reklam online na stronach internetowych, Sprzedaż detaliczna hurtowa i online oprogramowania komputerowego do reklamy, Udostępnianie powierzchni reklamowej, czasu reklamowego i mediów, Oferowanie i wynajem przestrzeni reklamowej, czasu reklamowego i mediów na reklamy, Wynajem powierzchni, czasu i materiałów reklamowych, Reklama w czasopiśmie, broszurach i gazetach, Usługi pośrednictwa w zakresie wynajmu czasu reklamowego i powierzchni reklamowych, Wynajem czasu na emisję reklam w kinach, Udostępnianie przestrzeni reklamowej w czasopiśmie, gazetach i magazynach, Zapewnianie przestrzeni reklamowej w czasopiśmie, gazetach i magazynach, **41** Nauczanie, Kształcenie, Rozrywka, Działalność sportowa i kulturalna, Studia filmowe, Informacja o imprezach rozrywkowych, Komputerowe przygotowanie materiałów do publikacji, Organizowanie i obsługa konferencji, Organizowanie i obsługa kongresów, Organizowanie i obsługa konkursów (edukacyjnych lub rozrywkowych), Wydawanie książek, montaż taśm wideo, Nagrywanie filmów na taśmach wideo (filmowanie), Organizowanie i prowadzenie seminariów, Organizowanie i prowadzenie sympozjów, Organizowanie i prowadzenie zjazdów, Organizowanie wystaw z dziedziny kultury lub edukacji, pisanie scenariuszy, Pisanie tekstów, innych niż reklamowych, Postsynchronizacja, produkcja filmów, Produkcja filmów na taśmach wideo, Produkcja programów radiowych i telewizyjnych, Publikacje elektroniczne online książek i periodyków, Publikowanie książek, Publikowanie tekstów (innych niż teksty reklamowe) w tym wydawanie wykazów oraz list, Radiowe programy rozrywkowe, Realizacja spektakli, Informacje o rozrywce, Sporządzanie napisów (np. do filmów w wersji oryginalnej), Usługi studiów nagrań, Telewizyjne programy rozrywkowe, Tłumaczenia, Udostępnianie publikacji elektronicznych on-line, nie do pobierania z sieci komputerowych, Działalność w zakresie dystrybucji filmów, nagrań wideo i programów telewizyjnych, Usługi kompozycji muzycznych, Działalność w zakresie nagrań dźwiękowych i muzycznych, Fotografowanie, Fotoreportaże, Obsługa gier w systemie on-line (z sieci informatycznej), Przeprowadzanie szkoleń z zakresu reklamy, Organizowanie konferencji związanych z reklamą, Organizowanie seminariów związanych z reklamą, Organizowanie i przeprowadzanie szkoleń w zakresie planowania strategicznego dotyczącego reklamy, promocji, marketingu i biznesu, **42** Naukowe i techniczne usługi i badania oraz ich projektowanie, Przemysłowa analiza i badanie usług, Projektowanie i rozwój komputerowego sprzętu i oprogramowania, Wypożyczenie komputerów, Doradztwo w zakresie sprzętu komputerowego, Inżynieria techniczna, Programowanie komputerów, Instalacja oprogramowania komputerowego, Aktualizacja oprogramowania kompu-

terowego, Powielanie oprogramowania komputerowego, Projektowanie oprogramowania komputerowego, Projektowanie systemów komputerowych, Opracowywanie projektów technicznych, Wypożyczanie oprogramowania komputerowego, Hosting, Zarządzanie stronami internetowymi, Usługi w zakresie tworzenia i prowadzenia stron internetowych, Działalność związana z zarządzaniem urządzeniami informatycznymi, Tworzenie i utrzymywanie stron internetowych dla osób trzecich, Tworzenie i utrzymywanie systemów obsługi klienta dostępnych przez Internet, Projektowanie i wykonywanie oprogramowania użytkowego projektów zintegrowanych systemów informatycznych i baz danych, Opracowywanie oprogramowania użytkowego komputerów, Wdrażanie oprogramowania użytkowego przy wykonywaniu kompleksowych systemów informatycznych, Projektowanie w zakresie integrowania w spójne systemy informatyczne technologii sprzętowych, programowych i telekomunikacyjnych, Usługi w zakresie obrazów cyfrowych (kodowanie), Projektowanie stron internetowych w celach reklamowych, Projektowanie graficzne logotypów reklamowych, Programowanie oprogramowania do reklamy online.

(111) **364707** (220) 2022 03 23 (210) 541376  
 (151) 2022 09 26 (441) 2022 05 30  
 (732) GRZYMOWSKA DOROTA POLTRA BIS, Radzymin (PL)  
 (540) (znak słowno-graficzny)  
 (540) Sala Bankietowa BON TON  
 (540)



(591) złoty  
 (531) 25.01.05, 27.05.01, 27.05.05, 29.01.02, 29.01.11  
 (510), (511) **35** Usługi w zakresie zamówień online w dziedzinie restauracji oferujące posiłki na wynos oraz z dostawą na miejsce, **43** Obsługa gastronomiczna z własnym zapleczem, produktami i transportem.

(111) **364708** (220) 2023 02 23 (210) 552813  
 (151) 2023 07 05 (441) 2023 03 20  
 (732) SZULC KATARZYNA FOOD FACTORY, Sochaczew (PL)  
 (540) (znak słowno-graficzny)  
 (540) FOOD FACTORY BURGER HOUSE  
 (540)



(591) pomarańczowy, biały, czarny, szary  
 (531) 29.01.14, 27.05.01, 08.07.17, 15.07.01, 26.01.18, 26.01.16, 25.01.25  
 (510), (511) **43** Usługi restauracyjne.

(111) **364709** (220) 2023 02 24 (210) 552824  
 (151) 2023 07 05 (441) 2023 03 20  
 (732) ŁAKOMY PAWEŁ F.U.H. NAWOZER, Więcki (PL)  
 (540) (znak słowny)  
 (540) Ultra Calc  
 (510), (511) **35** Usługi sprzedaży detalicznej wapna nawozowego, Usługi sprzedaży hurtowej wapna nawozowego.

(111) **364710** (220) 2023 02 16 (210) 552510  
 (151) 2023 06 15 (441) 2023 02 27  
 (732) PHARMLAB CZARNECCY SPÓŁKA Z OGRANICZONĄ ODPOWIEDZIALNOŚCIĄ, Kraków (PL)

(540) (znak słowno-graficzny)  
 (540) PharmLab CZARNECCY  
 (540)

**PharmLab**  
 CZARNECCY

(531) 27.05.01, 27.05.17  
 (510), (511) **3** Kosmetyczne emulsje do opalania, Kosmetyczne maski błotne, Kosmetyczne peelings do ciała, Peelings złuszczące do ciała, Kosmetyczne płyny do włosów, Kosmetyczne środki nawilżające, Kosmetyki, Kosmetyki dla dzieci, Kosmetyki dla zwierząt, Kosmetyki do makijażu, Kosmetyki do makijażu twarzy, Kosmetyki do pielęgnacji skóry, Kosmetyki do pielęgnacji urody, Kosmetyki do stosowania na skórę, Kosmetyki do ust, Kosmetyki do użytku osobistego, Kosmetyki do włosów, Kosmetyki funkcjonalne, Kosmetyki i preparaty kosmetyczne, Kosmetyki kolorowe, Kosmetyki naturalne, Kosmetyki nielecznicze, Kosmetyki nielecznicze i preparaty toaletowe, Kosmetyki organiczne, Kosmetyki przeznaczone do suchej skóry, Kosmetyki upiększające, Kosmetyki w formie mleczek, Kosmetyki w formie olejków, Kosmetyki w formie sproszkowanej [pudry], Kosmetyki w formie żeli, Kosmetyki w gotowych zestawach, Kosmetyki w postaci kremów, Kosmetyki w postaci płynów, Kostki mydła do czyszczenia do użytku domowego, Kostki mydła do mycia ciała.

(111) **364711** (220) 2023 02 28 (210) 552958  
 (151) 2023 06 28 (441) 2023 03 13  
 (732) INNOVATIVE FACILITY MANAGEMENT POLSKA SPÓŁKA Z OGRANICZONĄ ODPOWIEDZIALNOŚCIĄ, Warszawa (PL)  
 (540) (znak słowno-graficzny)  
 (540) INNOVATIVE FACILITY MANAGEMENT POLSKA  
 (540)



(591) ciemnoniebieski, czarny, biały  
 (531) 26.04.05, 26.04.12, 24.13.23, 26.07.20, 27.05.01, 27.01.25, 27.05.17, 29.01.13  
 (510), (511) **37** Konserwacja nieruchomości, Remont nieruchomości.

(111) **364712** (220) 2023 03 07 (210) 553277  
 (151) 2023 07 04 (441) 2023 03 20  
 (732) WRONA JERZY, Lublin (PL)  
 (540) (znak słowno-graficzny)  
 (540) EVIL LUBRICANTS  
 (540)



(531) 15.07.03, 15.07.19, 27.05.01, 27.01.25, 27.05.17  
 (510), (511) **4** Smary, przemysłowe tłuszcze, woski i płyny, Mieszaniny pochłaniające kurz, nawilżające i wiążące, Preparaty wiążące kurz, Kompozycje wiążące pył, Mieszaniny pochłaniające kurz.

(111) **364713** (220) 2023 02 22 (210) 552750  
 (151) 2023 06 20 (441) 2023 03 06  
 (732) SOCHARSKA ELŻBIETA DIGISHOTS, Janki (PL)  
 (540) (znak słowno-graficzny)  
 (540) RINGMEHR  
 (540)

**••RINGMEHR**

(531) 26.04.01, 26.04.09, 26.04.19, 27.05.01, 27.05.17  
 (510), (511) **7** Urządzenia do przenoszenia i transportu.

(111) **364714** (220) 2023 03 08 (210) 553314  
 (151) 2023 07 06 (441) 2023 03 20  
 (732) TOP RANKINGI SPÓŁKA Z OGRANICZONĄ  
 ODPOWIEDZIALNOŚCIĄ, Warszawa (PL)  
 (540) (znak słowno-graficzny)  
 (540) TOP rankingi  
 (540)



(591) fioletowy, czarny, biały, żółty  
 (531) 29.01.14, 27.05.01, 27.05.09, 27.05.10, 27.05.17, 01.01.01,  
 01.01.02, 01.01.10, 11.03.07, 26.04.01, 26.04.04, 26.04.13, 26.04.16  
 (510), (511) **35** Zapewnianie rankingów użytkowników w celach han-  
 dlowych lub reklamowych.

(111) **364715** (220) 2023 03 12 (210) 553476  
 (151) 2023 07 07 (441) 2023 03 20  
 (732) TCHORZEWSKA-JEDLIŃSKA MAŁGORZATA, Warszawa (PL)  
 (540) (znak słowno-graficzny)  
 (540) @GoTek Rysuje  
 (540)



(531) 02.03.15, 02.03.23, 24.17.17, 27.05.01, 20.01.03  
 (510), (511) **42** Usługi ilustrowania graficznego na rzecz osób trzecich.

(111) **364716** (220) 2023 01 26 (210) 551790  
 (151) 2023 07 07 (441) 2023 03 20  
 (732) NOWAK-IBISZ ANNA, Warszawa (PL)  
 (540) (znak słowny)  
 (540) PANI GADŻET  
 (510), (511) **35** Usługi reklamowe, marketingowe i promocyjne, Pro-  
 mocja sprzedaży dla osób trzecich, Promocja towarów przy pomocy  
 influencerów, Prezentacja firm oraz ich towarów i usług w Internecie,  
 Promowanie towarów i usług osób trzecich poprzez aranżowanie  
 łączenia towarów i usług sponsorów z programami promocyjnymi,  
 Opracowywanie kampanii promocyjnych, Reklama w Internecie dla  
 osób trzecich, Usługi reklamowe w celu stworzenia rozpoznawalno-  
 ści marki na rzecz innych, Zapewnianie konsumentom rekomendacji  
 o towarach w celach handlowych, Oferowanie i wynajem przestrzeni  
 reklamowej, czasu reklamowego i mediów na reklamy, Usługi w za-  
 kresie handlu w związku z artykułami do czyszczenia, elektronika,  
 kosmetykami, odzieżą, obuwiem, nakryciami głowy, urządzeniami  
 gospodarstwa domowego, sprzętem sportowym i usługi informa-  
 cyjne dla konsumentów, Zapewnianie platformy internetowej dla  
 nabywców i sprzedawców towarów i usług, Usługi porównywania  
 cen, Pośrednictwo w zakresie transakcji handlowych i umów han-  
 dlowych, Usługi pośrednictwa biznesowego związane z kojarzeniem  
 profesjonalistów o zróżnicowanych profilach z klientami, Promowa-  
 nie sprzedaży towarów i usług innych podmiotów za pośrednictwem  
 imprez promocyjnych, Prezentowanie produktów w mediach dla  
 celów sprzedaży detalicznej, Usługi sprzedaży detalicznej w zwią-  
 zku z artykułami do czyszczenia, elektronika, kosmetykami, odzieżą,  
 obuwiem, nakryciami głowy, urządzeń gospodarstwa domowego,  
 Testowanie marki, **41** Publikowanie recenzji on-line, Zapewnianie  
 rozrywki online, Usługi w zakresie szkoleń handlowych, Usługi dzien-  
 nikarskie, Wydawanie audiobooków, Organizacja webinarów, Orga-  
 nizowanie konkursów, Publikowanie tekstów, Tworzenie [opracowy-  
 wanie] podcastów.

(111) **364717** (220) 2022 06 09 (210) 543943  
 (151) 2023 07 07 (441) 2023 03 20

(732) JUSTUS C.M.A. SPÓŁKA Z OGRANICZONĄ  
 ODPOWIEDZIALNOŚCIĄ, Kraków (PL)  
 (540) (znak słowno-graficzny)  
 (540) JUSTUS  
 (540)

(591) czarny, pomarańczowy  
 (531) 26.04.02, 27.05.01, 29.01.12  
 (510), (511) **37** Usługi instalacyjne systemów alarmowych, czyszcze-  
 nie, naprawy i konserwacja systemów alarmowych, Wykonywanie  
 instalacji elektrycznych sygnalizacyjnych w szczególności w formie  
 zabezpieczenia technicznego, polegającego na montażu elektro-  
 nicznych urządzeń i systemów alarmowych, konserwacji i napra-  
 wach systemów alarmowych, Usługi porządkowe-sprzątanie i czyszcze-  
 nie obiektów, **39** Transport, Transport (usługi nawigacji-), Usługi  
 przewozu, Konwojowanie wartości pieniężnych oraz innych przed-  
 miotów wartościowych lub niebezpiecznych, **45** Usługi w zakresie  
 zapewniania bezpieczeństwa i ochrony osób i mienia, Działalność  
 dochodzeniowo-detektywistyczna i ochroniarska w szczególności  
 w formie bezpośredniej ochrony fizycznej, stałej lub doraźnej, po-  
 legającej na stałym dozorcze sygnałów przesyłanych, gromadzonych  
 i przetwarzanych w elektronicznych urządzeniach i systemach alar-  
 mowych, (monitoring wizyjny).

(111) **364718** (220) 2022 10 03 (210) 547773  
 (151) 2023 07 07 (441) 2023 03 20  
 (732) WITULSKI MICHAŁ, Kraków (PL)  
 (540) (znak słowny)

(540) DESANT  
 (510), (511) **32** Piwo, Piwo słodowe, Bezalkoholowe napoje słodo-  
 we, Syrop słodowy do napojów, Woda, Wody mineralne, Woda  
 źródłana, Napoje owocowe, Soki, Aperitify bezalkoholowe, Napoje  
 bezalkoholowe, Bezalkoholowe napoje gazowane, Bezalkoholowy  
 poncz ryżowy [sikhye], Cola, Cydr bezalkoholowy, Koktajle bezalko-  
 holowe, Likiery bezalkoholowe, Lemoniada, Mieszanki do sporzą-  
 dzania koktajli bezalkoholowych, Napoje dla sportowców, Napoje  
 energetyzujące, Napoje na bazie piwa, Napoje warzywne, Napoje  
 półmrożone, Napoje zawierające witaminy, Woda pitna z witami-  
 nami, Napoje bezalkoholowe wzbogacone witaminami, Preparaty  
 do wytwarzania napojów bezalkoholowych, **33** Napoje alkoholo-  
 we, w tym napoje alkoholowe niskoprocentowe i aromatyzowane,  
 Aperitify, Brandy, Cachaca [brazylijski napój alkoholowy], Calva-  
 dos, Nalewki gorzkie, Dżin, Cydr, Koktajle, Likiery, Miód pitny, Rum,  
 Sake, Sangria, Sznaps, Whisky, Wina, Wódka, **34** Cygara, cygarетки,  
 papierosy i inne gotowe artykuły dla palaczy, Tytoń i produkty  
 tytoniowe, Tytoń do fajek i do żucia, Aromaty do tytoniu, Popiel-  
 niczki i zapalniczki dla palaczy, Fajki, Przybory do czyszczenia fajek,  
 Gilotynki do cygar, Papierosnice, Zapałki, Pudełka na papierosy, Po-  
 jemniki na cygara i tytoń, Pudełka na cygara z metali szlachetnych,  
 Cygarniczki, **35** Reklama, Reklama napojów alkoholowych i bezal-  
 koholowych, Promocja sprzedaży, Promocja sprzedaży napojów al-  
 koholowych i bezalkoholowych, Usługi sprzedaży detalicznej i hur-  
 towej napojów bezalkoholowych oraz alkoholowych, w tym: piwa,  
 piwa słodowego, syropów i napojów słodowych, wód mineralnych,  
 wody źródlanej, napojów owocowych i warzywnych, soków, lemo-  
 niady, aperitifów, ponczów, coli, cydrów, koktajli, likierów, napojów  
 energetyzujących, napojów witaminowych, napojów półmrozo-  
 nych, win, brandy, Cachaca [brazylijskiego napoju alkoholowego],  
 calvadosu, nalewek, dżinu, miodu pitnego, rumu, sake, sangrii,  
 sznapsów, whisky, wódki, Usługi sprzedaży detalicznej i hurtowej  
 produktów piwowskich oraz mieszanek do sporządzania koktajli  
 i likierów, Badania rynku i badania marketingowe.

(111) **364719** (220) 2022 10 31 (210) 548808  
 (151) 2023 05 09 (441) 2023 01 16  
 (732) GEO-POLAND SPÓŁKA Z OGRANICZONĄ  
 ODPOWIEDZIALNOŚCIĄ, Poznań (PL)  
 (540) (znak słowno-graficzny)  
 (540) Cosmeticum.

(540)

# Cosmeticum.

(591) granatowy

(531) 27.05.01, 24.17.02, 29.01.04

(510), (511) **3** Produkty kosmetyczne, mydła, środki do pielęgnacji skóry, preparaty kosmetyczne do kąpieli, środki do pielęgnacji rąk, środki do pielęgnacji stóp, środki do pielęgnacji paznokci, środki do pielęgnacji ust, dezodoranty osobiste, produkty perfumeryjne, Środki do czyszczenia zębów i pielęgnacji jamy ustnej, kosmetyki upiększające, kosmetyki pielęgnacyjne, wyroby perfumeryjne i dezodoranty, olejki, środki i preparaty do makijażu i demakijażu, środki czystości, preparaty kosmetyczne do odchudzania, kosmetyki profesjonalne, kosmetyki do stylizacji włosów, lakiery do paznokci, zmywacze do paznokci, środki toaletowe, szampony, odżywki, kremy, balsamy, żele, mleczka, emulsje, toniki, peelingi, preparaty do kąpieli, preparaty do higieny intymnej, kremy i balsamy kosmetyczne, środki do oczyszczania skóry twarzy, olejki do kąpieli i pod prysznic [nielecznicze], tusz do brwi, tusze do rzęs, maseczki do twarzy, **5** Produkty kosmetyczne o działaniu leczniczym, produkty higieniczne.

(111) **364720** (220) 2022 12 20 (210) 550509

(151) 2023 05 10 (441) 2023 01 23

(732) OCEANIC SPÓŁKA AKCYJNA, Sopot (PL)

(540) (znak słowno-graficzny)

(540) SENSITIVE BEAUTY PRODUCTS AA

(540)

SENSITIVE BEAUTY PRODUCTS



(531) 27.05.01, 26.04.02, 26.04.04, 26.04.18

(510), (511) **3** Kosmetyki, preparaty do pielęgnacji skóry, Krem do rąk, Produkty do mycia rąk, Peeling do stóp, Nielecznicze kremy do stóp, Preparaty przeciwśłoneczne, Preparaty po opalaniu, do celów kosmetycznych, Preparaty do golenia, Preparaty kosmetyczne po goleniu, Zestawy do golenia, składające się z kremu do golenia i środków stosowanych po goleniu, Preparaty do mycia rąk, Płyny do mycia, Kremy do mycia, Emulsje do mycia ciała nie zawierające mydła, Preparaty do mycia i pielęgnacji ciała, Sole do kąpieli, Preparaty do kąpieli, Mydła, Preparaty do higieny intymnej lub do celów dezodorujących [przybory toaletowe], Perfumowane wody toaletowe, Produkty perfumeryjne, Perfumy, Wody kolońskie, Olejki esencjonalne i ekstrakty aromatyczne, Dezodoranty i antyperspiranty, Kosmetyki do rzęs, Kosmetyki do brwi, Kosmetyki do paznokci, Preparaty do pielęgnacji włosów, Odżywki do włosów, Preparaty kosmetyczne do włosów i skóry głowy, Preparaty do włosów, Szampony do włosów, Kosmetyki do włosów, Nielecznicze preparaty do pielęgnacji ust, Preparaty kosmetyczne do pielęgnacji jamy ustnej i zębów, Środki do czyszczenia zębów, Chusteczki nasączone płynami kosmetycznymi, Maski kosmetyczne, Środki toaletowe, Kosmetyki do makijażu, **5** Preparaty farmaceutyczne, Lecznicze preparaty toaletowe, Preparaty do kąpieli, lecznicze, Lecznicze preparaty na porost włosów, Lecznicze preparaty do ochrony przeciwśłonecznej, Sole do kąpieli do celów medycznych, Kremy lecznicze, Lecznicze kremy do ust, Lecznicze żele do ciała, Lecznicze żele do pielęgnacji jamy ustnej, Kremy lecznicze do pielęgnacji skóry, Preparaty farmakologiczne do pielęgnacji skóry, Preparaty do pielęgnacji skóry do celów medycznych, Preparaty do pielęgnacji paznokci do celów medycznych, Suplementy diety, Kremy do stóp (Lecznicze-), Antybakteryjne środki do mycia.

(111) **364721** (220) 2023 01 05 (210) 551070

(151) 2023 05 26 (441) 2023 01 30

(732) SYNOPTIS PHARMA SPÓŁKA Z OGRANICZONĄ ODPOWIEDZIALNOŚCIĄ, Warszawa (PL)

(540) (znak słowny)

(540) PROCTOCALM

(510), (511) **3** Kosmetyki, Mydła, Kremy kosmetyczne, Kosmetyki w formie past, Lotiony do celów kosmetycznych, Peelingi do ce-

łów kosmetycznych, Lakiery do paznokci, Maseczki kosmetyczne, Pomadki do ust, Antyperspiranty, Preparaty do kąpieli, Preparaty kosmetyczne do odchudzania, Preparaty do golenia, Odświeżacze do ust w aerozolu, Środki do pielęgnacji zębów i jamy ustnej, Preparaty do czyszczenia protez zębowych, Żele i paski wybielające zęby, Preparaty do pielęgnacji włosów, Szampony, Preparaty do opalania, Produkty perfumeryjne, Perfumy, Chusteczki nasączone płynami kosmetycznymi, Preparaty do depilacji, Produkty toaletowe i kosmetyczne, Środki do czyszczenia, polerowania, szorowania i ścierania, Środki stosowane w praniu, w tym środki wybielające, Olejki eteryczne, **5** Kosmetyki lecznicze, Produkty farmaceutyczne, Produkty lecznicze, Witaminy i preparaty witaminowe, Suplementy diety sporządzone głównie z minerałów, Dodatki witaminowe i mineralne, Mineralne wody do celów leczniczych, Preparaty wspomagające leczenie i wzmacniające organizm, Suplementy diety do celów leczniczych, Dietetyczne środki spożywcze do celów leczniczych, Substancje dietetyczne do celów leczniczych, Preparaty ziołowe do celów medycznych, Zioła lecznicze, Herbaty lecznicze, Produkty biobójcze, Produkty biologiczne do celów medycznych lub weterynaryjnych, Produkty bakteriobójcze do celów medycznych lub weterynaryjnych, Szczepionki, Surowice, Produkty krwiopochodne, Produkty biotechnologiczne do celów medycznych lub weterynaryjnych, Preparaty farmaceutyczne do pielęgnacji skóry, Preparaty przeciwtrądzikowe, Płyny farmaceutyczne, Żywność dla niemowląt, Plastry, Chirurgiczne opatrunki gipsowe, Materiały opatrunkowe, Środki sanitarne do celów medycznych, Środki odkażające, Produkty weterynaryjne, Odczynniki chemiczne do celów medycznych, Preparaty diagnostyczne do celów medycznych, Środki dezynfekcyjne, **10** Aparaty i instrumenty medyczne, Aparatura diagnostyczna do celów medycznych, Aparatura do analizy do celów medycznych, Butelki dla niemowląt, Aparatura i instrumenty chirurgiczne, Przyrządy do fizyoterapii, Przyborki lekarskie, Artykuły ortopedyczne, Smoczki dziecięce, Bandaże do celów leczniczych, Poduszki do celów leczniczych, Strzykawki do celów medycznych, Aparaty i narzędzia weterynaryjne.

(111) **364722** (220) 2023 01 11 (210) 551229

(151) 2023 05 24 (441) 2023 02 06

(732) SYNOPTIS PHARMA SPÓŁKA Z OGRANICZONĄ ODPOWIEDZIALNOŚCIĄ, Warszawa (PL)

(540) (znak słowny)

(540) LIPOCORECT

(510), (511) **3** Kosmetyki, Mydła, Kremy kosmetyczne, Kosmetyki w formie past, Lotiony do celów kosmetycznych, Peelingi do celów kosmetycznych, Lakiery do paznokci, Maseczki kosmetyczne, Pomadki do ust, Antyperspiranty, Preparaty do kąpieli, Preparaty kosmetyczne do odchudzania, Preparaty do golenia, Odświeżacze do ust w aerozolu, Środki do pielęgnacji zębów i jamy ustnej, Preparaty do czyszczenia protez zębowych, Żele i paski wybielające zęby, Preparaty do pielęgnacji włosów, Szampony, Preparaty do opalania, Produkty perfumeryjne, Perfumy, Chusteczki nasączone płynami kosmetycznymi, Preparaty do depilacji, Produkty toaletowe i kosmetyczne, Środki do czyszczenia, polerowania, szorowania i ścierania, Środki stosowane w praniu, w tym środki wybielające, Olejki eteryczne, **5** Kosmetyki lecznicze, Produkty farmaceutyczne, Produkty lecznicze, Witaminy i preparaty witaminowe, Suplementy diety sporządzone głównie z minerałów, Dodatki witaminowe i mineralne, Mineralne wody do celów leczniczych, Preparaty wspomagające leczenie i wzmacniające organizm, Suplementy diety do celów leczniczych, Dietetyczne środki spożywcze do celów leczniczych, Substancje dietetyczne do celów leczniczych, Preparaty ziołowe do celów medycznych, Zioła lecznicze, Herbaty lecznicze, Produkty biobójcze, Produkty biologiczne do celów medycznych lub weterynaryjnych, Produkty bakteriobójcze do celów medycznych lub weterynaryjnych, Szczepionki, Surowice, Produkty krwiopochodne, Produkty biotechnologiczne do celów medycznych lub weterynaryjnych, Preparaty farmaceutyczne do pielęgnacji skóry, Preparaty przeciwtrądzikowe, Płyny farmaceutyczne, Żywność dla niemowląt, Plastry, Chirurgiczne opatrunki gipsowe, Materiały opatrunkowe, Środki sanitarne do celów medycznych, Środki odkażające, Produkty weterynaryjne, Odczynniki chemiczne do celów medycznych, Preparaty diagnostyczne do celów medycznych, Środki dezynfekcyjne, **10** Aparaty i instrumenty medyczne, Aparatura diagnostyczna do celów medycznych, Aparatura do analizy do celów medycznych, Butelki dla niemowląt, Aparatura i instrumenty chirurgiczne,

Przyrządy do fizykoterapii, Przyborniki lekarskie, Artykuły ortopedyczne, Śmoczki dziecięce, Bandaże do celów leczniczych, Poduszki do celów leczniczych, Strzykawki do celów medycznych, Aparaty i narzędzia weterynaryjne.

(111) **364723** (220) 2022 11 09 (210) 549018  
 (151) 2023 05 19 (441) 2023 01 16  
 (732) WEN JIANPING, Foshan (CN)  
 (540) (znak słowno-graficzny)  
 (540) ecoco  
 (540)

**ecoco**

(591) czarny, biały  
 (531) 27.05.01  
 (510), (511) **21** Formy aluminiowe jako przybory kuchenne, Formy, foremki jako przybory kuchenne, Koszyki druciane jako przybory kuchenne, Pojemniki ze szkła, Ceramika do użytku kuchennego, Ozdobne wyroby porcelanowe, Wyroby porcelanowe, Naczynia, Dozowniki do ręczników papierowych, Pudełka do dozowania ręczników papierowych, Kosze na śmieci, Talerze do dyfuzji olejków aromatycznych, Grzebienie, Szczoteczki do higieny osobistej, Materiały do wyrobu szczotek i pędzli, Szczoteczki do zębów, Pojemniki na wykałaczki, Wykałaczki, Przybory kosmetyczne, Przybory kosmetyczne, do higieny i pielęgnacji urody, Pojemniki-tacki do zamrażania kostek lodu, Kryształ jako wyroby szklane, Niemechaniczne poidła dla zwierząt domowych w postaci przenośnych dystrybutorów wody i płynów, Poidła dla drobiu, Akwaria, Akwaria pokojowe, Urządzenia elektryczne do zabijania owadów.

(111) **364724** (220) 2023 01 02 (210) 550921  
 (151) 2023 05 19 (441) 2023 01 30  
 (732) ZBORALSKI MAREK NOMEN AGENCJA, Poznań (PL)  
 (540) (znak słowny)  
 (540) Qlini  
 (510), (511) **16** Atlasy, kalendarze, karty, karty do kolekcjonowania, inne niż do gier, książki, mapy geograficzne, nalepki, naklejki, notatniki [notesy], obrazy i zdjęcia, papierowe nakrycia [obrussy] stołowe, periodyki [czasopisma], plany, podkładki na biurko, publikacje drukowane, serwetki stołowe papierowe, szablony [artykuły piśmienne], szablony do dekorowania żywności i napojów, ulotki, zakładki do książek, **28** Gry, gry planszowe, gra w domino, karty do gry, karty na wymianę, układanki [puzzle], **41** Organizowanie konkursów [edukacja lub rozrywka], publikowanie książek, publikowanie on-line elektronicznych książek i czasopism, publikowanie tekstów innych niż teksty reklamowe, redagowanie tekstów innych niż teksty reklamowe, tworzenie podcastów, usługi w zakresie opracowania graficznego, inne niż do celów reklamowych.

(111) **364725** (220) 2023 01 17 (210) 551460  
 (151) 2023 06 01 (441) 2023 02 13  
 (732) WIŚNIEWSKI ŁUKASZ, Toruń (PL)  
 (540) (znak słowno-graficzny)  
 (540) STRATEGUS.PL  
 (540)

 **STRATEGUS.PL**

(591) biały, czarny, brązowy, czerwony  
 (531) 23.05.05, 27.05.01, 27.05.02, 29.01.14  
 (510), (511) **35** Usługi reklamowe, promocyjne i marketingowe, Usługi reklamowe, marketingowe i promocyjne, **42** Usługi w zakresie technologii informacyjnych, Testowanie, stwierdzanie autentyczności i kontrola jakości, Usługi naukowe i technologiczne.

(111) **364726** (220) 2023 01 20 (210) 551589  
 (151) 2023 06 06 (441) 2023 02 13  
 (732) GAVRAN SPÓŁKA Z OGRANICZONĄ ODPOWIEDZIALNOŚCIĄ, Kielce (PL)

(540) (znak słowny)  
 (540) Gavran  
 (510), (511) **14** Biżuteria.

(111) **364727** (220) 2023 03 07 (210) 553308  
 (151) 2023 08 25 (441) 2023 04 03  
 (732) HAĆ PAWEŁ, Gdańsk (PL)  
 (540) (znak słowno-graficzny)  
 (540) GDAŃSKIE LWY  
 (540)



(531) 03.01.01, 03.01.04, 03.01.16, 27.05.01, 24.09.05, 24.09.02, 24.09.07  
 (510), (511) **31** Żywe zwierzęta, organizmy do hodowli, Koty, **35** Organizacja wydarzeń komercyjnych, **41** Organizacja wystaw zwierząt do celów kulturalnych lub edukacyjnych, Pokazy zwierząt.

(111) **364728** (220) 2023 02 20 (210) 552639  
 (151) 2023 08 25 (441) 2023 05 02  
 (732) VOBRO SPÓŁKA Z OGRANICZONĄ ODPOWIEDZIALNOŚCIĄ SPÓŁKA KOMANDYTOWA, Brodnica (PL)  
 (540) (znak słowny)  
 (540) HAWAJKA  
 (510), (511) **30** Wyroby cukiernicze i czekoladowe, Słodycze, Czekolady, Bombonierki, Ciastka, Cukierki czekoladowe, Pastyłki, Wiśnie w czekoladzie, Wafle i wafelki, Batony, Chałwa, Napoje na bazie czekolady, Napoje na bazie kakao, Napoje na bazie kawy, Galaretki owocowe, Mleczna pianka, Lody.

(111) **364729** (220) 2023 04 14 (210) 554810  
 (151) 2023 08 28 (441) 2023 05 08  
 (732) WOLNIK-PIERNICKA KAROLINA FIZJOMOMMY, Gdańsk (PL)  
 (540) (znak słowny)  
 (540) FizjoMommy  
 (510), (511) **9** Książki audio, Książki elektroniczne do pobrania, Książki w formacie cyfrowym do pobierania z Internetu, Kalendarze do pobrania, które można wydrukować, Nagrane filmy, Filmy wideo, Filmy do pobrania, Oprogramowanie komputerowe, Wagi elektryczne, Alarmy, **16** Książki, Książki edukacyjne, Książki informacyjne, Drukowane książki, czasopisma, gazety i inne media papierowe, Segregatory, Karty czyste, Karty okolicznościowe, Karty informacyjne, Karty drukowane, Karty obrazkowe, Karty z pytaniami, Drukowane karty informacyjne, Karty do kolekcjonowania, Karty do kolekcjonowania, inne niż do gier, Kalendarze, Kalendarze drukowane, Kalendarze kieszonkowe, Kalendarze ścienne, Kalendarze z kartkami do wyrzucania, Niemowlęce śliniaki papierowe, Kubki na ołówki, **18** Torby, **25** Odzież, Spodnie, Podkoszulki, Obuwie, Majtki, Nakrycia głowy, Okrycia wierzchnie [odzież], Body [odzież], Body [bielizna], Sandały, Botki, Bielizna, Skarpetki, Kombinezony, Sukienki damskie, **28** Maty do zabawy z pojazdami zabawkowymi, Maty do zabawy przeznaczone do układania puzzli, Zabawki, Huśtawki, Gruszki bokserskie na sprężynie, Rowery trójkołowe [zabawki], Piaskownice (artykuły do zabawy), Nadmuchiwane baseny kąpielowe [artykuły do zabawy], Edukacyjne gry elektroniczne, Konstrukcje [drabinki] do zabawy, Zabawkowe pojazdy powietrzne, Pojazdy zabawkowe do jeżdżenia, Inteligentne elektroniczne pojazdy zabawkowe, Kostiumy dla lalek, Maski kostiumowe, Przyrządy na place zabaw, Śmieszne gadzety do zabawy, Śmieszne gadzety [atrapy], **35** Usługi sprzedaży detalicznej związane z następującymi produktami: książki audio, Usługi sprzedaży detalicznej związane z następującymi produktami: książki elektroniczne do pobrania, Usługi sprzedaży detalicznej związane z następującymi produktami: książki w formacie cyfrowym do pobrania z Internetu, Usługi sprzedaży detalicznej związane z następują-

cymi produktami: kalendarze do pobrania, które można wydrukować, Usługi sprzedaży detalicznej związane z następującymi produktami: nagrane filmy, Usługi sprzedaży detalicznej związane z następującymi produktami: filmy wideo, Usługi sprzedaży detalicznej związane z następującymi produktami: filmy do pobrania, Usługi sprzedaży detalicznej związane z następującymi produktami: oprogramowanie komputerowe, Usługi sprzedaży detalicznej związane z następującymi produktami: wagi elektryczne, Usługi sprzedaży detalicznej związane z następującymi produktami: alarmy, Usługi sprzedaży detalicznej związane z następującymi produktami: książki, Usługi sprzedaży detalicznej związane z następującymi produktami: książki edukacyjne, Usługi sprzedaży detalicznej związane z następującymi produktami: książki informacyjne, Usługi sprzedaży detalicznej związane z następującymi produktami: drukowane książki, czasopisma, gazety i inne media papierowe, Usługi sprzedaży detalicznej związane z następującymi produktami: segregatory, Usługi sprzedaży detalicznej związane z następującymi produktami: karty czyste, Usługi sprzedaży detalicznej związane z następującymi produktami: karty okolicznościowe, Usługi sprzedaży detalicznej związane z następującymi produktami: karty informacyjne, Usługi sprzedaży detalicznej związane z następującymi produktami: karty drukowane, Usługi sprzedaży detalicznej związane z następującymi produktami: karty obrazkowe, Usługi sprzedaży detalicznej związane z następującymi produktami: karty z pytaniami, Usługi sprzedaży detalicznej związane z następującymi produktami: drukowane karty informacyjne, Usługi sprzedaży detalicznej związane z następującymi produktami: karty do kolekcjonowania, Usługi sprzedaży detalicznej związane z następującymi produktami: karty do kolekcjonowania, inne niż do gier, Usługi sprzedaży detalicznej związane z następującymi produktami: kalendarze, Usługi sprzedaży detalicznej związane z następującymi produktami: kalendarze drukowane, Usługi sprzedaży detalicznej związane z następującymi produktami: kalendarze kieszonkowe, Usługi sprzedaży detalicznej związane z następującymi produktami: kalendarze ściennie, Usługi sprzedaży detalicznej związane z następującymi produktami: kalendarze z kartkami do wrywania, Usługi sprzedaży detalicznej związane z następującymi produktami: niemowlęce śliniaki papierowe, Usługi sprzedaży detalicznej związane z następującymi produktami: kubki na ołówki, Usługi sprzedaży detalicznej związane z następującymi produktami: torby, Usługi sprzedaży detalicznej związane z następującymi produktami: odzież, Usługi sprzedaży detalicznej związane z następującymi produktami: spodnie, Usługi sprzedaży detalicznej związane z następującymi produktami: podkoszulki, Usługi sprzedaży detalicznej związane z następującymi produktami: obuwie, Usługi sprzedaży detalicznej związane z następującymi produktami: majtki, Usługi sprzedaży detalicznej związane z następującymi produktami: nakrycia głowy, Usługi sprzedaży detalicznej związane z następującymi produktami: okrycia wierzchnie [odzież], Usługi sprzedaży detalicznej związane z następującymi produktami: body [odzież], Usługi sprzedaży detalicznej związane z następującymi produktami: body [bielizna], Usługi sprzedaży detalicznej związane z następującymi produktami: sandały, Usługi sprzedaży detalicznej związane z następującymi produktami: botki, Usługi sprzedaży detalicznej związane z następującymi produktami: bielizna, Usługi sprzedaży detalicznej związane z następującymi produktami: skarpetki, Usługi sprzedaży detalicznej związane z następującymi produktami: kombinezony, Usługi sprzedaży detalicznej związane z następującymi produktami: sukienki damskie, Usługi sprzedaży detalicznej związane z następującymi produktami: maty do zabawy z pojazdami zabawkowymi, Usługi sprzedaży detalicznej związane z następującymi produktami: maty do zabawy przeznaczone do układania puzzli, Usługi sprzedaży detalicznej związane z następującymi produktami: zabawki, Usługi sprzedaży detalicznej związane z następującymi produktami: huśtawki, Usługi sprzedaży detalicznej związane z następującymi produktami: gruszki bokserskie na sprężynie, Usługi sprzedaży detalicznej związane z następującymi produktami: rowery trójkołowe [zabawki], Usługi sprzedaży detalicznej związane z następującymi produktami: piaskownice (artykuły do zabawy), Usługi sprzedaży detalicznej związane z następującymi produktami: nadmuchiwane baseny kąpielowe [artykuły do zabawy], Usługi sprzedaży detalicznej związane z następującymi produktami: edukacyjne gry elektroniczne, Usługi sprzedaży detalicznej związane z następującymi produktami: konstrukcje [drabinki] do zabawy, Usługi sprzedaży detalicznej związane z następującymi produktami: zabawkowe pojazdy powietrzne, Usługi sprzedaży detalicznej związane z następującymi

produktami: pojazdy zabawkowe do jeżdżenia, Usługi sprzedaży detalicznej związane z następującymi produktami: inteligentne elektroniczne pojazdy zabawkowe, Usługi sprzedaży detalicznej związane z następującymi produktami: kostiumy dla lalek, Usługi sprzedaży detalicznej związane z następującymi produktami: maski kostiumowe, Usługi sprzedaży detalicznej związane z następującymi produktami: przyrządy na place zabaw, Usługi sprzedaży detalicznej związane z następującymi produktami: śmieszne gadzety do zabawy, Usługi sprzedaży detalicznej związane z następującymi produktami: śmieszne gadzety [atrapy], Usługi sprzedaży detalicznej online związane z następującymi produktami: książki audio, Usługi sprzedaży detalicznej online związane z następującymi produktami: książki elektroniczne do pobrania, Usługi sprzedaży detalicznej online związane z następującymi produktami: książki w formacie cyfrowym do pobierania z Internetu, Usługi sprzedaży detalicznej online związane z następującymi produktami: kalendarze do pobrania, które można wydrukować, Usługi sprzedaży detalicznej online związane z następującymi produktami: nagrane filmy, Usługi sprzedaży detalicznej online związane z następującymi produktami: filmy wideo, Usługi sprzedaży detalicznej online związane z następującymi produktami: filmy do pobrania, Usługi sprzedaży detalicznej online związane z następującymi produktami: oprogramowanie komputerowe, Usługi sprzedaży detalicznej online związane z następującymi produktami: wagi elektryczne, Usługi sprzedaży detalicznej online związane z następującymi produktami: alarmy, Usługi sprzedaży detalicznej online związane z następującymi produktami: książki, Usługi sprzedaży detalicznej online związane z następującymi produktami: książki edukacyjne, Usługi sprzedaży detalicznej online związane z następującymi produktami: książki informacyjne, Usługi sprzedaży detalicznej online związane z następującymi produktami: drukowane książki, czasopisma, gazety i inne media papierowe, Usługi sprzedaży detalicznej online związane z następującymi produktami: segregatory, Usługi sprzedaży detalicznej online związane z następującymi produktami: karty czyste, Usługi sprzedaży detalicznej online związane z następującymi produktami: karty okolicznościowe, Usługi sprzedaży detalicznej online związane z następującymi produktami: karty informacyjne, Usługi sprzedaży detalicznej online związane z następującymi produktami: karty obrazkowe, Usługi sprzedaży detalicznej online związane z następującymi produktami: karty z pytaniami, Usługi sprzedaży detalicznej online związane z następującymi produktami: drukowane karty informacyjne, Usługi sprzedaży detalicznej online związane z następującymi produktami: karty do kolekcjonowania, Usługi sprzedaży detalicznej online związane z następującymi produktami: karty do kolekcjonowania, inne niż do gier, Usługi sprzedaży detalicznej online związane z następującymi produktami: kalendarze, Usługi sprzedaży detalicznej online związane z następującymi produktami: kalendarze drukowane, Usługi sprzedaży detalicznej online związane z następującymi produktami: kalendarze kieszonkowe, Usługi sprzedaży detalicznej online związane z następującymi produktami: kalendarze ściennie, Usługi sprzedaży detalicznej online związane z następującymi produktami: kalendarze z kartkami do wrywania, Usługi sprzedaży detalicznej online związane z następującymi produktami: niemowlęce śliniaki papierowe, Usługi sprzedaży detalicznej online związane z następującymi produktami: kubki na ołówki, Usługi sprzedaży detalicznej online związane z następującymi produktami: torby, Usługi sprzedaży detalicznej online związane z następującymi produktami: odzież, Usługi sprzedaży detalicznej online związane z następującymi produktami: spodnie, Usługi sprzedaży detalicznej online związane z następującymi produktami: podkoszulki, Usługi sprzedaży detalicznej online związane z następującymi produktami: obuwie, Usługi sprzedaży detalicznej online związane z następującymi produktami: majtki, Usługi sprzedaży detalicznej online związane z następującymi produktami: nakrycia głowy, Usługi sprzedaży detalicznej online związane z następującymi produktami: okrycia wierzchnie [odzież], Usługi sprzedaży detalicznej online związane z następującymi produktami: body [odzież], Usługi sprzedaży detalicznej online związane z następującymi produktami: body [bielizna], Usługi sprzedaży detalicznej online związane z następującymi produktami: sandały, Usługi sprzedaży detalicznej online związane z następującymi produktami: botki, Usługi sprzedaży detalicznej online związane z następującymi produktami: bielizna, Usługi sprzedaży detalicznej online związane z następującymi produktami: skarpetki, Usługi sprzedaży detalicznej online związane z następującymi produktami: kombinezony, Usługi

sprzedaży detalicznej online związane z następującymi produktami: sukienki damskie, Usługi sprzedaży detalicznej online związane z następującymi produktami: maty do zabawy z pojazdami zabawkowymi, Usługi sprzedaży detalicznej online związane z następującymi produktami: maty do zabawy przeznaczone do układania puzzli, Usługi sprzedaży detalicznej online związane z następującymi produktami: zabawki, Usługi sprzedaży detalicznej online związane z następującymi produktami: huśtawki, Usługi sprzedaży detalicznej online związane z następującymi produktami: gruszki bokserskie na sprężynie, Usługi sprzedaży detalicznej online związane z następującymi produktami: rowery trójkołowe [zabawki], Usługi sprzedaży detalicznej online związane z następującymi produktami: piaskownice (artykuły do zabawy), Usługi sprzedaży detalicznej online związane z następującymi produktami: nadmuchiwane baseny kąpielowe [artykuły do zabawy], Usługi sprzedaży detalicznej online związane z następującymi produktami: edukacyjne gry elektroniczne, Usługi sprzedaży detalicznej online związane z następującymi produktami: konstrukcje [drabinki] do zabawy, Usługi sprzedaży detalicznej online związane z następującymi produktami: zabawkowe pojazdy powietrzne, Usługi sprzedaży detalicznej online związane z następującymi produktami: pojazdy zabawkowe do jeżdżenia, Usługi sprzedaży detalicznej online związane z następującymi produktami: inteligentne elektroniczne pojazdy zabawkowe, Usługi sprzedaży detalicznej online związane z następującymi produktami: kostiumy dla lalek, Usługi sprzedaży detalicznej online związane z następującymi produktami: maski kostiumowe, Usługi sprzedaży detalicznej online związane z następującymi produktami: przyrządy na place zabaw, Usługi sprzedaży detalicznej online związane z następującymi produktami: śmieszne gadżety do zabawy, Usługi sprzedaży detalicznej online związane z następującymi produktami: śmieszne gadżety [atrapy], Reklama i marketing, Promowanie [reklama] działalności gospodarczej, Reklama online poprzez komputerowe sieci komunikacyjne, Reklama w czasopiśmie, broszurach i gazetach, Reklama w prasie popularnej i profesjonalnej, **38** Zapewnianie dostępu do blogów internetowych, Komunikacja za pośrednictwem blogów online, **41** Szkolenia edukacyjne, Skomputeryzowane szkolenia, Prowadzenie warsztatów [szkolenia], Nauczanie i szkolenia, Szkolenia sportowe, Szkolenia w dziedzinie medycyny, Szkolenia w zakresie sprawności fizycznej, Szkolenia w zakresie zajęć sportowych, Organizowanie i prowadzenie seminariów i warsztatów [szkolenia], Szkolenia w dziedzinie zaburzeń medycznych i ich leczenia, Szkolenia w zakresie kultury fizycznej dla dorosłych i dzieci, Szkolenia dla rodziców w zakresie organizacji grup wsparcia dla rodziców, Kursy szkoleniowe, Kursy instruktażowe, Kursy szkoleniowe związane z medycyną, Kursy szkoleniowe dotyczące sprawności fizycznej, Kursy szkoleniowe dotyczące zajęć sportowych, Organizacja webinarów, Usługi doradcze w zakresie ćwiczeń fizycznych [fitness], Usługi trenerskie w zakresie ćwiczeń fizycznych [fitness], Usługi sportowe i w zakresie fitnessu, Usługi szkoleniowe związane ze sprawnością fizyczną [fitness], Usługi klubów zdrowia i klubów sprawności fizycznej [fitness klub], Udostępnianie informacji dotyczących treningu fitness za pomocą portalu on-line, Udostępnianie obiektów i sprzętu do ćwiczeń i fitnessu, Usługi klubów zdrowia [fitness], Prowadzenie zajęć fitness, Treningi zdrowotne i treningi fitness, Edukacja w zakresie świadomości ruchowej, Lekcje gimnastyki, Instruktaż w zakresie gimnastyki, Udostępnianie obiektów i sprzętów gimnastycznych, Usługi klubów zdrowia i sal gimnastycznych, Zajęcia gimnastyczne, Usługi edukacyjne dotyczące zdrowia, Usługi edukacyjne w dziedzinie diagnostyki medycznej, medycyny i rehabilitacji, Organizacja i prowadzenie kursów, szkoleń, konferencji i sympozjów w dziedzinie diagnostyki medycznej, medycyny i rehabilitacji, Zajęcia sportowe, Usługi w zakresie organizacji i prowadzenia konferencji, sympozjów, seminariów i szkoleń, Organizowanie i prowadzenie warsztatów oraz szkoleń, Organizowanie zawodów sportowych, Organizacja warsztatów zawodowych i kursów szkoleniowych, Usługi edukacji medycznej, Usługi edukacyjne dla dorosłych dotyczące medycyny, Usługi w zakresie treningu fizycznego, Wydawanie czasopism, Wydawanie publikacji medycznych, Udostępnianie obiektów i sprzętu do utrzymywania dobrej kondycji fizycznej, Usługi trenerów osobistych, Wydawanie czasopism i książek w postaci elektronicznej, Usługi wydawnicze w zakresie elektronicznych książek i czasopism w Internecie, Publikowanie książek, czasopism, Publikowanie multimedialne książek, Publikowanie on-line elektronicznych książek i czasopism, Usługi wydawnicze w zakresie książek i czasopism, Pisanie i publikowanie tekstów, innych niż teksty reklamowe, Usługi kształcenia praktycznego.

(111) **364730** (220) 2023 04 14 (210) 554808  
 (151) 2023 08 22 (441) 2023 05 08  
 (732) WOLNIK-PIERNICKA KAROLINA FIZJOMOMMY, Gdańsk (PL)  
 (540) (znak słowno-graficzny)  
 (540) FizioMommy  
 (540)



(591) różowy  
 (531) 02.05.06, 21.03.01, 27.05.01, 29.01.13  
 (510), (511) **9** Książki audio, Książki elektroniczne do pobrania, Książki w formacie cyfrowym do pobierania z Internetu, Kalendarze do pobrania, które można wydrukować, Nagrane filmy, Filmy wideo, Filmy do pobrania, Wagi dla niemowląt, Alarmy dla niemowląt, Urządzenia odsłuchowe do monitorowania niemowląt, Zestawy naukowe dla dzieci będące urządzeniami instruktażowymi, Zestawy naukowe dla dzieci w postaci urządzeń dydaktycznych, Kaski ochronne dla dzieci, Serie książek dla dzieci do pobrania, Edukacyjne programy komputerowe dla dzieci, **10** Smoczki niemowlęce, Butelki do karmienia niemowląt, Futerały na butelki do karmienia niemowląt, Urządzenia, przyrządy i artykuły do opieki nad niemowlętami, Materace powietrzne dla niemowląt [do celów medycznych], Poduszki nadmuchiwane dla niemowląt [do celów medycznych], Poduszki powietrzne dla niemowląt [do celów medycznych], Prześcieradła używane przy niekontrolowaniu czynności fizjologicznych dla niemowląt, Poduszki do użytku medycznego do podpierania niemowląt w trakcie kąpienia, Poduszki do użytku medycznego do podpierania niemowląt w trakcie badania, Urządzenia terapeutyczne dla dzieci z autyzmem, Smoczki dla dzieci, Butelki dla dzieci, Gryzaki pierścienie dla żąbkujących dzieci, Gryzaki pierścienie z grzechotką dla żąbkujących dzieci, Roboty medyczne do stosowania w terapii kognitywnej dla dzieci, Materace powietrzne dla dzieci [do celów medycznych], Prześcieradła dla dzieci używane przy niekontrolowaniu czynności fizjologicznych, Aparatura do zabiegów fizjoterapeutycznych, Steppery do użytku w fizjoterapii, Urządzenia i przyrządy do fizjoterapii i rehabilitacji, Sprzęt do stymulacji elektronicznej do fizjoterapii, Bieżnie stacjonarne do użytku medycznego w ćwiczeniach fizjoterapeutycznych, Urządzenia do ćwiczeń do celów medyczno-rehabilitacyjnych, Aparatura do wzmacniania ciała [terapeutyczna], Artykuły do ćwiczeń fizycznych służące do treningu fizycznego [do celów medycznych], Przyrządy do ćwiczeń [ekspandery] do leczenia medycznego, Urządzenia do ćwiczeń fizycznych do celów medycznych, Urządzenia do pracy nad kondycją fizyczną [do celów medycznych], Urządzenia do symulacji ćwiczeń fizycznych do celów medycznych, Urządzenia do wzmacniania mięśni do użytku w rehabilitacji medycznej, Urządzenia do ćwiczenia rąk do użytku terapeutycznego, Urządzenia do masażu, Przyrządy do masażu, Piłki do masażu, Aparatura do terapii akupresurą, Maty do akupresury, Opaski do akupresury, Przyrządy kręgarskie, Artykuły ortopedyczne i przyrządy ułatwiające poruszanie się, Taśmy ortopedyczne, Taśmy kinezyologiczne, Goniometry do użytku ortopedycznego, Ciężarki do ćwiczeń fizycznych [przystosowywane do użytku medycznego], Meble dla celów medycznych, w tym stoły rehabilitacyjne, Artykuły ortopedyczne, Łóżka specjalnie skonstruowane do celów medycznych, Szyny do rehabilitacji kończyn, **16** Książki, Książki edukacyjne, Książki informacyjne, Drukowane książki, czasopiśma, gazety i inne media papierowe, Segregatory, Karty czyste, Karty okolicznościowe, Karty informacyjne, Karty drukowane, Karty obrazkowe, Karty z pytaniami, Drukowane karty informacyjne, Karty do kolekcjonowania, Karty do kolekcjonowania, inne niż do gier, Kalendarze, Kalendarze drukowane, Kalendarze kieszonkowe, Kalendarze ścienne, Kalendarze z kartkami do wyrwania, Niemowlęce śliniaki papierowe, Kubki na ołówki, **18** Torby, **20** Kosze do spania dla niemowląt, Krzesła kąpielowe dla niemowląt, Wałki dla niemowląt, Zagłówki dla niemowląt, Kosze dla niemowląt, Torby-nosidełka niemowlęce, Poduszki do karmienia niemowląt, Elektroniczne kołyski dla niemowląt, Przenośne łóżka dla niemowląt, Poduszki zapobiegające zsuwaniu się dla niemowląt, Poduszki utrzymujące pozycję głowy dla

niemowląt, Poduszki [inne niż do użytku medycznego] do podpierania niemowląt w trakcie badania, Przewijaki dla niemowląt, Krzesła dla niemowląt, Meble dla niemowląt, Maty do przewijania niemowląt, Siedzenia przystosowane do niemowląt, Meble do przewijania niemowląt, Stoliki do przewijania niemowląt, Maty wielokrotnego użytku do przewijania niemowląt, Pościel do łóżeczek niemowlęcych [inna niż bielizna pościelowa], Bramki zabezpieczające, niemetalowe, dla niemowląt, dzieci i zwierząt domowych, Krzesła kąpielowe dla małych dzieci, Przenośne siedzenia kąpielowe dla dzieci do wanien, Łóżka dziecięce, Bezpieczne łóżeczka dziecięce, Kosze do noszenia dzieci, Łóżka turystyczne dla dzieci, Maty dla dzieci do spania, Poślania dziecięce wykonane z materiału w postaci torby, Poduszki do podpierania do użycia w siedzeniach dla dzieci, Ochraniacze na szczebelki do łóżeczek dziecięcych, inne niż pościel, Poduszki do podpierania do użycia w samochodowych fotelikach bezpieczeństwa dla dzieci, Foteliki dziecięce, Chodziki dla dzieci, Siedziska dla dzieci, Meble dla dzieci, Bramki zabezpieczające dla dzieci, Wysokie krzesła dla dzieci, Leżaczki dziecięce typu bujaki, Maty do kojców dziecięcych, Półki stojące meble do pokoiw dziecięcych, Meble do pokoiw dziecięcych, Dopasowane osłonki na poręcze łóżeczka dziecięcego, **25** Odzież dziecięca, Spodnie dziecięce, Koszulki dla dzieci, Obuwie dla dzieci, Wyprawki dziecięce [odzież], Majtki dziecięce [odzież], Nakrycia głowy dla dzieci, Odzież dla małych dzieci, Letnie ubranka dla dzieci, Odzież wierzchnia dla dzieci, Odzież męska, damska i dziecięca, Jednoczęściowa odzież dla niemowląt i małych dzieci, Koszulki zapinane w kroku na zatrzaski, dla niemowląt i małych dzieci, Odzież niemowlęca, Body niemowlęce, Sandały niemowlęce, Botki niemowlęce, Wyprawki dla niemowląt, Bielizna dla niemowląt, Powijaki dla niemowląt, Odzież wierzchnia dla niemowląt, Śliniaki dla niemowląt [niepapierowe], Dolne części strojów niemowlęcych, Buciki dla niemowląt (z wełny), Śliniaki dla niemowląt z tworzywa sztucznego, Skarpetki dla niemowląt i małych dzieci, Kombinezony dla niemowląt i małych dzieci, Sukienki dla niemowląt i małych dzieci, **28** Maty do zabawy z zabawkami dla niemowląt, Maty do zabawy zawierające zabawki dla niemowląt, Zabawki mechaniczne do kołysek [dla niemowląt], Wielofunkcyjne zabawki dla niemowląt, Zabawki rozwojowe dla niemowląt, Zabawki dla niemowląt, Huśtawki dla niemowląt, Zabawki dla dzieci, Huśtawki dla dzieci, Gruszki bokerskie dla dzieci, Wielofunkcyjne zabawki dla dzieci, Domki zabawkowe dla dzieci, Rowery trójkołowe dla dzieci [zabawki], Artykuły do zabawy dla dzieci, Siedzenia do huśtawek dla dzieci, Pojazdy jeżdżące dla dzieci [zabawki], Elektroniczne gry edukacyjne dla dzieci, Wielofunkcyjne stoliki dla dzieci [zabawkowe], Czterokołowe pojazdy dla dzieci [zabawki], Wiszące karuzele dla dzieci [mobile], Konstrukcje do zabawy dla dzieci, Pojazdy zabawkowe do jeżdżenia dla dzieci, Zabawki do użytku w wózkach dziecięcych, Aparatura do zabawy w pomieszczeniu dla dzieci, Zabawki do zawieszania w łóżeczkach dziecięcych, Kostiumy będące przedmiotami do zabawy dla dzieci, Elektroniczne urządzenia do gier edukacyjnych dla dzieci, Modele teatrów do zabawy w postaci zestawów teatralnych dla dzieci, Grzechotki dla dzieci z gryzakiem w formie pierścienia, Konstrukcje do wspinania ze zjeżdżalnią jako urządzenia do zabawy dla dzieci, Przyrządy na plac zabaw dla dzieci, Konstrukcje z drabinkami dla dzieci [sprzęt do zabawy], Śmieszne gadzety do zabawy, **35** Usługi sprzedaży detalicznej związane z następującymi produktami: książki audio, Usługi sprzedaży detalicznej związane z następującymi produktami: książki elektroniczne do pobrania, Usługi sprzedaży detalicznej związane z następującymi produktami: książki w formacie cyfrowym do pobierania z Internetu, Usługi sprzedaży detalicznej związane z następującymi produktami: kalendarze do pobrania, które można wydrukować, Usługi sprzedaży detalicznej związane z następującymi produktami: nagrane filmy, Usługi sprzedaży detalicznej związane z następującymi produktami: filmy wideo, Usługi sprzedaży detalicznej związane z następującymi produktami: filmy do pobrania, Usługi sprzedaży detalicznej związane z następującymi produktami: wagi dla niemowląt, Usługi sprzedaży detalicznej związane z następującymi produktami: alarmy dla niemowląt, Usługi sprzedaży detalicznej związane z następującymi produktami: urządzenia odsłuchowe do monitorowania niemowląt, Usługi sprzedaży detalicznej związane z następującymi produktami: zestawy naukowe dla dzieci będące urządzeniami instruktażowymi, Usługi sprzedaży detalicznej związane z następującymi produktami: zestawy naukowe dla dzieci w postaci urządzeń dydaktycznych, Usługi sprzedaży detalicznej związane z następującymi produktami: kaski ochronne dla dzieci, Usługi sprzedaży detalicznej związane z następującymi produktami: serie książek dla dzieci do po-

brania, Usługi sprzedaży detalicznej związane z następującymi produktami: edukacyjne programy komputerowe dla dzieci, Usługi sprzedaży detalicznej związane z następującymi produktami: smoczki niemowlęce, Usługi sprzedaży detalicznej związane z następującymi produktami: butelki do karmienia niemowląt, Usługi sprzedaży detalicznej związane z następującymi produktami: futerały na butelki do karmienia niemowląt, Usługi sprzedaży detalicznej związane z następującymi produktami: urządzenia, przyrządy i artykuły do opieki nad niemowlętami, Usługi sprzedaży detalicznej związane z następującymi produktami: materace powietrzne dla niemowląt [do celów medycznych], Usługi sprzedaży detalicznej związane z następującymi produktami: poduszki nadmuchiwane dla niemowląt [do celów medycznych], Usługi sprzedaży detalicznej związane z następującymi produktami: poduszki powietrzne dla niemowląt [do celów medycznych], Usługi sprzedaży detalicznej związane z następującymi produktami: prześcieradła używane przy niekontrolowaniu czynności fizjologicznych dla niemowląt, Usługi sprzedaży detalicznej związane z następującymi produktami: poduszki do użytku medycznego do podpierania niemowląt w trakcie badania, Usługi sprzedaży detalicznej związane z następującymi produktami: urządzenia terapeutyczne dla dzieci z autyzmem, Usługi sprzedaży detalicznej związane z następującymi produktami: smoczki dla dzieci, Usługi sprzedaży detalicznej związane z następującymi produktami: butelki dla dzieci, Usługi sprzedaży detalicznej związane z następującymi produktami: gryzaki pierścienie dla żabkujących dzieci, Usługi sprzedaży detalicznej związane z następującymi produktami: gryzaki pierścienie z grzechotką dla żabkujących dzieci, Usługi sprzedaży detalicznej związane z następującymi produktami: roboty medyczne do stosowania w terapii kognitywnej dla dzieci, Usługi sprzedaży detalicznej związane z następującymi produktami: materace powietrzne dla dzieci [do celów medycznych], Usługi sprzedaży detalicznej związane z następującymi produktami: prześcieradła dla dzieci używane przy niekontrolowaniu czynności fizjologicznych, Usługi sprzedaży detalicznej związane z następującymi produktami: aparatura do zabiegów fizjoterapeutycznych, Usługi sprzedaży detalicznej związane z następującymi produktami: stepper do użytku w fizjoterapii, Usługi sprzedaży detalicznej związane z następującymi produktami: urządzenia i przyrządy do fizjoterapii i rehabilitacji, Usługi sprzedaży detalicznej związane z następującymi produktami: sprzęt do stymulacji elektronicznej do fizjoterapii, Usługi sprzedaży detalicznej związane z następującymi produktami: bieżnie stacjonarne do użytku medycznego w ćwiczeniach fizjoterapeutycznych, Usługi sprzedaży detalicznej związane z następującymi produktami: urządzenia do ćwiczeń do celów medyczno-rehabilitacyjnych, Usługi sprzedaży detalicznej związane z następującymi produktami: aparatura do wzmacniania ciała [terapeutyczna], Usługi sprzedaży detalicznej związane z następującymi produktami: artykuły do ćwiczeń fizycznych służące do treningu fizycznego [do celów medycznych], Usługi sprzedaży detalicznej związane z następującymi produktami: przyrządy do ćwiczeń [ekspandery] do leczenia medycznego, Usługi sprzedaży detalicznej związane z następującymi produktami: urządzenia do ćwiczeń fizycznych do celów medycznych, Usługi sprzedaży detalicznej związane z następującymi produktami: urządzenia do symulacji ćwiczeń fizycznych do celów medycznych, Usługi sprzedaży detalicznej związane z następującymi produktami: urządzenia do wzmacniania mięśni do użytku w rehabilitacji medycznej, Usługi sprzedaży detalicznej związane z następującymi produktami: urządzenia do ćwiczenia rąk do użytku terapeutycznego, Usługi sprzedaży detalicznej związane z następującymi produktami: urządzenia do masażu, Usługi sprzedaży detalicznej związane z następującymi produktami: przyrządy do masażu, Usługi sprzedaży detalicznej związane z następującymi produktami: piłki do masażu, Usługi sprzedaży detalicznej związane z następującymi produktami: aparatura do terapii akupresurą, Usługi sprzedaży detalicznej związane z następującymi produktami: maty do akupresury, Usługi sprzedaży detalicznej związane z następującymi produktami: opaski do akupresury, Usługi sprzedaży detalicznej związane z następującymi produktami: przyrządy kręgarskie, Usługi sprzedaży detalicznej związane z następującymi produktami: taśmy ortopedyczne, Usługi sprzedaży detalicznej związane z następującymi produktami: taśmy kinezyologiczne, Usługi sprzedaży detalicznej związane z następującymi produktami: goniometry do użytku ortopedycznego, Usługi sprzedaży detalicznej związane z następującymi produktami: ciężarki do ćwiczeń fizycznych [przystosowywane



do użytku medycznego], Usługi sprzedaży detalicznej związane z następującymi produktami: artykuły ortopedyczne, Usługi sprzedaży detalicznej związane z następującymi produktami: łóżka specjalnie skonstruowane do celów medycznych, Usługi sprzedaży detalicznej związane z następującymi produktami: książki, Usługi sprzedaży detalicznej związane z następującymi produktami: książki edukacyjne, Usługi sprzedaży detalicznej związane z następującymi produktami: książki informacyjne, Usługi sprzedaży detalicznej związane z następującymi produktami: drukowane książki, czasopisma, gazety i inne media papierowe, Usługi sprzedaży detalicznej związane z następującymi produktami: segregatory, Usługi sprzedaży detalicznej związane z następującymi produktami: karty czyste, Usługi sprzedaży detalicznej związane z następującymi produktami: karty okolicznościowe, Usługi sprzedaży detalicznej związane z następującymi produktami: karty informacyjne, Usługi sprzedaży detalicznej związane z następującymi produktami: karty drukowane, Usługi sprzedaży detalicznej związane z następującymi produktami: karty obrazkowe, Usługi sprzedaży detalicznej związane z następującymi produktami: karty z pytaniami, Usługi sprzedaży detalicznej związane z następującymi produktami: drukowane karty informacyjne, Usługi sprzedaży detalicznej związane z następującymi produktami: karty do kolekcjonowania, Usługi sprzedaży detalicznej związane z następującymi produktami: karty do kolekcjonowania, inne niż do gier, Usługi sprzedaży detalicznej związane z następującymi produktami: kalendarze, Usługi sprzedaży detalicznej związane z następującymi produktami: kalendarze drukowane, Usługi sprzedaży detalicznej związane z następującymi produktami: kalendarze kieszonkowe, Usługi sprzedaży detalicznej związane z następującymi produktami: kalendarze ścienne, Usługi sprzedaży detalicznej związane z następującymi produktami: kalendarze z kartkami do wrywania, Usługi sprzedaży detalicznej związane z następującymi produktami: niemowlęce śliniaki papierowe, Usługi sprzedaży detalicznej związane z następującymi produktami: kubki na ołówki, Usługi sprzedaży detalicznej związane z następującymi produktami: torby, Usługi sprzedaży detalicznej związane z następującymi produktami: kosze do spania dla niemowląt, Usługi sprzedaży detalicznej związane z następującymi produktami: krzeselka kąpielowe dla niemowląt, Usługi sprzedaży detalicznej związane z następującymi produktami: wałki dla niemowląt, Usługi sprzedaży detalicznej związane z następującymi produktami: zagłówki dla niemowląt, Usługi sprzedaży detalicznej związane z następującymi produktami: kosze dla niemowląt, Usługi sprzedaży detalicznej związane z następującymi produktami: torby-nosidełka niemowlęce, Usługi sprzedaży detalicznej związane z następującymi produktami: poduszki do karmienia niemowląt, Usługi sprzedaży detalicznej związane z następującymi produktami: elektryczne kołyski dla niemowląt, Usługi sprzedaży detalicznej związane z następującymi produktami: przenośne łóżka dla niemowląt, Usługi sprzedaży detalicznej związane z następującymi produktami: poduszki zapobiegające zsuwaniu się dla niemowląt, Usługi sprzedaży detalicznej związane z następującymi produktami: poduszki utrzymujące pozycję głowy dla niemowląt, Usługi sprzedaży detalicznej związane z następującymi produktami: poduszki [inne niż do użytku medycznego] do podpierania niemowląt w trakcie badania, Usługi sprzedaży detalicznej związane z następującymi produktami: przewijaki dla niemowląt, Usługi sprzedaży detalicznej związane z następującymi produktami: krzeselka dla niemowląt, Usługi sprzedaży detalicznej związane z następującymi produktami: meble dla niemowląt, Usługi sprzedaży detalicznej związane z następującymi produktami: maty do przewijania niemowląt, Usługi sprzedaży detalicznej związane z następującymi produktami: siedzenia przystosowane do niemowląt, Usługi sprzedaży detalicznej związane z następującymi produktami: meble do przewijania niemowląt, Usługi sprzedaży detalicznej związane z następującymi produktami: stoliki do przewijania niemowląt, Usługi sprzedaży detalicznej związane z następującymi produktami: maty wielokrotnego użytku do przewijania niemowląt, Usługi sprzedaży detalicznej związane z następującymi produktami: pościel do łóżeczek niemowlęcych [inna niż bielizna pościelowa], Usługi sprzedaży detalicznej związane z następującymi produktami: bramki zabezpieczające, niemetalowe, dla niemowląt, dzieci i zwierząt domowych, Usługi sprzedaży detalicznej związane z następującymi produktami: krzeselka kąpielowe dla małych dzieci, Usługi sprzedaży detalicznej związane z następującymi produktami: przenośne siedzenia kąpielowe dla dzieci do wania, Usługi sprzedaży detalicznej związane z następującymi produktami: łóżka dziecięce, Usługi sprzedaży detalicznej związane z następującymi produktami: bezpieczne łóżeczka dziecięce, Usługi sprze-

daży detalicznej związane z następującymi produktami: kosze do noszenia dzieci, Usługi sprzedaży detalicznej związane z następującymi produktami: łóżka turystyczne dla dzieci, Usługi sprzedaży detalicznej związane z następującymi produktami: maty dla dzieci do spania, Usługi sprzedaży detalicznej związane z następującymi produktami: posłania dziecięce wykonane z materiału w postaci torby, Usługi sprzedaży detalicznej związane z następującymi produktami: poduszki do podpierania do użycia w siedzeniach dla dzieci, Usługi sprzedaży detalicznej związane z następującymi produktami: ochraniacze na szczebelki do łóżeczek dziecięcych, inne niż pościel, Usługi sprzedaży detalicznej związane z następującymi produktami: poduszki do podpierania do użycia w samochodowych fotelikach bezpieczeństwa dla dzieci, Usługi sprzedaży detalicznej związane z następującymi produktami: foteliki dziecięce, Usługi sprzedaży detalicznej związane z następującymi produktami: chodziki dla dzieci, Usługi sprzedaży detalicznej związane z następującymi produktami: siedziska dla dzieci, Usługi sprzedaży detalicznej związane z następującymi produktami: meble dla dzieci, Usługi sprzedaży detalicznej związane z następującymi produktami: bramki zabezpieczające dla dzieci, Usługi sprzedaży detalicznej związane z następującymi produktami: wysokie krzesła dla dzieci, Usługi sprzedaży detalicznej związane z następującymi produktami: leżaczki dziecięce typu bujaki, Usługi sprzedaży detalicznej związane z następującymi produktami: maty do kojców dziecięcych, Usługi sprzedaży detalicznej związane z następującymi produktami: półki stanowiące meble do pokoiw dzieciennych, Usługi sprzedaży detalicznej związane z następującymi produktami: meble do pokoiw dzieciennych, Usługi sprzedaży detalicznej związane z następującymi produktami: dopasowane osłonki na poręczę łóżeczka dziecięcego, Usługi sprzedaży detalicznej związane z następującymi produktami: maty do zabawy z zabawkami dla niemowląt, Usługi sprzedaży detalicznej związane z następującymi produktami: maty do zabawy zawierające zabawki dla niemowląt, Usługi sprzedaży detalicznej związane z następującymi produktami: zabawki mechaniczne do kołysek [dla niemowląt], Usługi sprzedaży detalicznej związane z następującymi produktami: wielofunkcyjne zabawki dla niemowląt, Usługi sprzedaży detalicznej związane z następującymi produktami: zabawki rozwojowe dla niemowląt, Usługi sprzedaży detalicznej związane z następującymi produktami: zabawki dla niemowląt, Usługi sprzedaży detalicznej związane z następującymi produktami: huśtawki dla niemowląt, Usługi sprzedaży detalicznej związane z następującymi produktami: zabawki dla dzieci, Usługi sprzedaży detalicznej związane z następującymi produktami: huśtawki dla dzieci, Usługi sprzedaży detalicznej związane z następującymi produktami: gruszki bokserskie dla dzieci, Usługi sprzedaży detalicznej związane z następującymi produktami: wielofunkcyjne zabawki dla dzieci, Usługi sprzedaży detalicznej związane z następującymi produktami: domki zabawkowe dla dzieci, Usługi sprzedaży detalicznej związane z następującymi produktami: rowery trójkołowe dla dzieci [zabawki], Usługi sprzedaży detalicznej związane z następującymi produktami: artykuły do zabawy dla dzieci, Usługi sprzedaży detalicznej związane z następującymi produktami: siedzenia do huśtawek dla dzieci, Usługi sprzedaży detalicznej związane z następującymi produktami: pojazdy jeżdżące dla dzieci [zabawki], Usługi sprzedaży detalicznej związane z następującymi produktami: elektroniczne gry edukacyjne dla dzieci, Usługi sprzedaży detalicznej związane z następującymi produktami: wielofunkcyjne stoliki dla dzieci [zabawkowe], Usługi sprzedaży detalicznej związane z następującymi produktami: czterokołowe pojazdy dla dzieci [zabawki], Usługi sprzedaży detalicznej związane z następującymi produktami: wiszące karuzele dla dzieci [mobile], Usługi sprzedaży detalicznej związane z następującymi produktami: konstrukcje do zabawy dla dzieci, Usługi sprzedaży detalicznej związane z następującymi produktami: pojazdy zabawkowe do jeżdżenia dla dzieci, Usługi sprzedaży detalicznej związane z następującymi produktami: zabawki do użytku w wózkach dziecięcych, Usługi sprzedaży detalicznej związane z następującymi produktami: aparatura do zabawy w pomieszczeniu dla dzieci, Usługi sprzedaży detalicznej związane z następującymi produktami: zabawki do zawieszania w łóżeczkach dziecięcych, Usługi sprzedaży detalicznej związane z następującymi produktami: kostiumy będące przedmiotami do zabawy dla dzieci, Usługi sprzedaży detalicznej związane z następującymi produktami: elektroniczne urządzenia do gier edukacyjnych dla dzieci, Usługi sprzedaży detalicznej związane z następującymi produktami: modele teatrów do zabawy w postaci zestawów teatralnych dla dzieci, Usługi sprzedaży detalicznej związane z następującymi produktami: grzechotki dla dzieci z gryzakiem w for-

mie pierścienia, Usługi sprzedaży detalicznej związane z następującymi produktami: konstrukcje do wspinania ze zjeżdżalnią jako urządzenie do zabawy dla dzieci, Usługi sprzedaży detalicznej związane z następującymi produktami: przyrządy na place zabaw dla dzieci, Usługi sprzedaży detalicznej związane z następującymi produktami: konstrukcje z drabinkami dla dzieci [sprzęt do zabawy], Usługi sprzedaży detalicznej związane z następującymi produktami: śmieszne gadzety do zabawy, Usługi sprzedaży detalicznej związane z następującymi produktami: śmieszne gadzety [atrapy], Usługi sprzedaży detalicznej związane z następującymi produktami: odzież dziecięca, Usługi sprzedaży detalicznej związane z następującymi produktami: spodnie dziecięce, Usługi sprzedaży detalicznej związane z następującymi produktami: koszulki dla dzieci, Usługi sprzedaży detalicznej związane z następującymi produktami: obuwie dla dzieci, Usługi sprzedaży detalicznej związane z następującymi produktami: wyprawki dziecięce [odzież], Usługi sprzedaży detalicznej związane z następującymi produktami: majtki dziecięce [odzież], Usługi sprzedaży detalicznej związane z następującymi produktami: nakrycia głowy dla dzieci, Usługi sprzedaży detalicznej związane z następującymi produktami: odzież dla małych dzieci, Usługi sprzedaży detalicznej związane z następującymi produktami: letnie ubranka dla dzieci, Usługi sprzedaży detalicznej związane z następującymi produktami: odzież wierzchnia dla dzieci, Usługi sprzedaży detalicznej związane z następującymi produktami: odzież męska, damska i dziecięca, Usługi sprzedaży detalicznej związane z następującymi produktami: jednoczęściowa odzież dla niemowląt i małych dzieci, Usługi sprzedaży detalicznej związane z następującymi produktami: koszulki zapinane w kroku na zatrzaski, dla niemowląt i małych dzieci, Usługi sprzedaży detalicznej związane z następującymi produktami: odzież niemowlęca, Usługi sprzedaży detalicznej związane z następującymi produktami: body niemowlęce, Usługi sprzedaży detalicznej związane z następującymi produktami: botki niemowlęce, Usługi sprzedaży detalicznej związane z następującymi produktami: wyprawki dla niemowląt, Usługi sprzedaży detalicznej związane z następującymi produktami: bielizna dla niemowląt, Usługi sprzedaży detalicznej związane z następującymi produktami: powijaki dla niemowląt, Usługi sprzedaży detalicznej związane z następującymi produktami: odzież wierzchnia dla niemowląt, Usługi sprzedaży detalicznej związane z następującymi produktami: śliniaki dla niemowląt [niepapierowe], Usługi sprzedaży detalicznej związane z następującymi produktami: dolne części strojów niemowlęcych, Usługi sprzedaży detalicznej związane z następującymi produktami: buciki dla niemowląt (z wełny), Usługi sprzedaży detalicznej związane z następującymi produktami: śliniaki dla niemowląt z tworzyw sztucznych, Usługi sprzedaży detalicznej związane z następującymi produktami: skarpetki dla niemowląt i małych dzieci, Usługi sprzedaży detalicznej związane z następującymi produktami: kombinezony dla niemowląt i małych dzieci, Usługi sprzedaży detalicznej związane z następującymi produktami: sukienki dla niemowląt i małych dzieci, Usługi sprzedaży detalicznej online związane z następującymi produktami: książki audio, Usługi sprzedaży detalicznej online związane z następującymi produktami: książki elektroniczne do pobrania, Usługi sprzedaży detalicznej online związane z następującymi produktami: książki w formacie cyfrowym do pobierania z Internetu, Usługi sprzedaży detalicznej online związane z następującymi produktami: kalendarze do pobrania, które można wydrukować, Usługi sprzedaży detalicznej online związane z następującymi produktami: nagrane filmy, Usługi sprzedaży detalicznej online związane z następującymi produktami: filmy wideo, Usługi sprzedaży detalicznej online związane z następującymi produktami: filmy do pobrania, Usługi sprzedaży detalicznej online związane z następującymi produktami: wagi dla niemowląt, Usługi sprzedaży detalicznej online związane z następującymi produktami: alarmy dla niemowląt, Usługi sprzedaży detalicznej online związane z następującymi produktami: urządzenia odsłuchowe do monitorowania niemowląt, Usługi sprzedaży detalicznej online związane z następującymi produktami: zestawy naukowe dla dzieci będące urządzeniami instruktażowymi, Usługi sprzedaży detalicznej online związane z następującymi produktami: zestawy naukowe dla dzieci w postaci urządzeń dydaktycznych, Usługi sprzedaży detalicznej online związane z następującymi produktami: kaski ochronne dla dzieci, Usługi sprzedaży detalicznej online związane z następującymi produktami: serie książek dla dzieci do pobrania, Usługi sprzedaży detalicznej online związane z następującymi produktami: edukacyjne programy komputerowe dla dzieci, Usługi sprzedaży detalicznej online

związane z następującymi produktami: smoczki niemowlęce, Usługi sprzedaży detalicznej online związane z następującymi produktami: butelki do karmienia niemowląt, Usługi sprzedaży detalicznej online związane z następującymi produktami: futerały na butelki do karmienia niemowląt, Usługi sprzedaży detalicznej online związane z następującymi produktami: urządzenia, przyrządy i artykuły do opieki nad niemowlętami, Usługi sprzedaży detalicznej online związane z następującymi produktami: materace powietrzne dla niemowląt [do celów medycznych], Usługi sprzedaży detalicznej online związane z następującymi produktami: poduszki nadmuchiwane dla niemowląt [do celów medycznych], Usługi sprzedaży detalicznej online związane z następującymi produktami: poduszki powietrzne dla niemowląt [do celów medycznych], Usługi sprzedaży detalicznej online związane z następującymi produktami: prześcieradła używane przy niekontrolowaniu czynności fizjologicznych dla niemowląt, Usługi sprzedaży detalicznej online związane z następującymi produktami: poduszki do użytku medycznego do podpierania niemowląt w trakcie kąpienia, Usługi sprzedaży detalicznej online związane z następującymi produktami: poduszki do użytku medycznego do podpierania niemowląt w trakcie badania, Usługi sprzedaży detalicznej online związane z następującymi produktami: urządzenia terapeutyczne dla dzieci z autyzmem, Usługi sprzedaży detalicznej online związane z następującymi produktami: smoczki dla dzieci, Usługi sprzedaży detalicznej online związane z następującymi produktami: butelki dla dzieci, Usługi sprzedaży detalicznej online związane z następującymi produktami: gryzaki pierścienie dla żąbkujących dzieci, Usługi sprzedaży detalicznej online związane z następującymi produktami: gryzaki pierścienie z grzechotką dla żąbkujących dzieci, Usługi sprzedaży detalicznej online związane z następującymi produktami: roboty medyczne do stosowania w terapii kognitywnej dla dzieci, Usługi sprzedaży detalicznej online związane z następującymi produktami: materace powietrzne dla dzieci [do celów medycznych], Usługi sprzedaży detalicznej online związane z następującymi produktami: prześcieradła dla dzieci używane przy niekontrolowaniu czynności fizjologicznych, Usługi sprzedaży detalicznej online związane z następującymi produktami: aparatura do zabiegów fizjoterapeutycznych, Usługi sprzedaży detalicznej online związane z następującymi produktami: stopy do użytku w fizjoterapii, Usługi sprzedaży detalicznej online związane z następującymi produktami: urządzenia i przyrządy do fizjoterapii i rehabilitacji, Usługi sprzedaży detalicznej online związane z następującymi produktami: sprzęt do stymulacji elektronicznej do fizjoterapii, Usługi sprzedaży detalicznej online związane z następującymi produktami: bieżnie stacjonarne do użytku medycznego w ćwiczeniach fizjoterapeutycznych, Usługi sprzedaży detalicznej online związane z następującymi produktami: urządzenia do ćwiczeń do celów medyczno-rehabilitacyjnych, Usługi sprzedaży detalicznej online związane z następującymi produktami: aparatura do wzmacniania ciała [terapeutyczna], Usługi sprzedaży detalicznej online związane z następującymi produktami: artykuły do ćwiczeń fizycznych służące do treningu fizycznego [do celów medycznych], Usługi sprzedaży detalicznej online związane z następującymi produktami: przyrządy do ćwiczeń [ekspandery] do leczenia medycznego, Usługi sprzedaży detalicznej online związane z następującymi produktami: urządzenia do ćwiczeń fizycznych do celów medycznych, Usługi sprzedaży detalicznej online związane z następującymi produktami: urządzenia do symulacji ćwiczeń fizycznych do celów medycznych, Usługi sprzedaży detalicznej online związane z następującymi produktami: urządzenia do wzmacniania mięśni do użytku w rehabilitacji medycznej, Usługi sprzedaży detalicznej online związane z następującymi produktami: urządzenia do ćwiczenia rąk do użytku terapeutycznego, Usługi sprzedaży detalicznej online związane z następującymi produktami: urządzenia do masażu, Usługi sprzedaży detalicznej online związane z następującymi produktami: przyrządy do masażu, Usługi sprzedaży detalicznej online związane z następującymi produktami: piłki do masażu, Usługi sprzedaży detalicznej online związane z następującymi produktami: aparatura do terapii akupresury, Usługi sprzedaży detalicznej online związane z następującymi produktami: maty do akupresury, Usługi sprzedaży detalicznej online związane z następującymi produktami: opaski do akupresury, Usługi sprzedaży detalicznej online związane z następującymi produktami: przyrządy kręgarskie, Usługi sprzedaży detalicznej online związane z następującymi produktami: taśmy ortopedyczne, Usługi sprzedaży detalicznej online związane z następującymi produktami: taśmy kinizjologiczne, Usługi sprzedaży detalicznej online związane z następującymi produktami: goniometrii do użytku ortopedycznego, Usługi

sprzedaży detalicznej online związane z następującymi produktami: ciężarki do ćwiczeń fizycznych [przystosowywane do użytku medycznego], Usługi sprzedaży detalicznej online związane z następującymi produktami: artykuły ortopedyczne, Usługi sprzedaży detalicznej online związane z następującymi produktami: łóżka specjalnie skonstruowane do celów medycznych, Usługi sprzedaży detalicznej online związane z następującymi produktami: książki, Usługi sprzedaży detalicznej online związane z następującymi produktami: książki edukacyjne, Usługi sprzedaży detalicznej online związane z następującymi produktami: książki informacyjne, Usługi sprzedaży detalicznej online związane z następującymi produktami: drukowane książki, czasopiśma, gazety i inne media papierowe, Usługi sprzedaży detalicznej online związane z następującymi produktami: segregatory, Usługi sprzedaży detalicznej online związane z następującymi produktami: karty czyste, Usługi sprzedaży detalicznej online związane z następującymi produktami: karty okolicznościowe, Usługi sprzedaży detalicznej online związane z następującymi produktami: karty informacyjne, Usługi sprzedaży detalicznej online związane z następującymi produktami: karty drukowane, Usługi sprzedaży detalicznej online związane z następującymi produktami: karty obrazkowe, Usługi sprzedaży detalicznej online związane z następującymi produktami: karty z pytaniami, Usługi sprzedaży detalicznej online związane z następującymi produktami: drukowane karty informacyjne, Usługi sprzedaży detalicznej online związane z następującymi produktami: karty do kolekcjonowania, Usługi sprzedaży detalicznej online związane z następującymi produktami: karty do kolekcjonowania, inne niż do gier, Usługi sprzedaży detalicznej online związane z następującymi produktami: kalendarze drukowane, Usługi sprzedaży detalicznej online związane z następującymi produktami: kalendarze kieszonkowe, Usługi sprzedaży detalicznej online związane z następującymi produktami: kalendarze ścienne, Usługi sprzedaży detalicznej online związane z następującymi produktami: kalendarze z kartkami do wrywania, Usługi sprzedaży detalicznej online związane z następującymi produktami: niemowlęce śliniaki papierowe, Usługi sprzedaży detalicznej online związane z następującymi produktami: kubki na ołwinki, Usługi sprzedaży detalicznej online związane z następującymi produktami: torby, Usługi sprzedaży detalicznej online związane z następującymi produktami: kosze do spania dla niemowląt, Usługi sprzedaży detalicznej online związane z następującymi produktami: krzeselka kąpielowe dla niemowląt, Usługi sprzedaży detalicznej online związane z następującymi produktami: wałki dla niemowląt, Usługi sprzedaży detalicznej online związane z następującymi produktami: zagłówki dla niemowląt, Usługi sprzedaży detalicznej online związane z następującymi produktami: kosze dla niemowląt, Usługi sprzedaży detalicznej online związane z następującymi produktami: torby-nosidełka niemowlęce, Usługi sprzedaży detalicznej online związane z następującymi produktami: poduszki do karmienia niemowląt, Usługi sprzedaży detalicznej online związane z następującymi produktami: elektryczne kołyski dla niemowląt, Usługi sprzedaży detalicznej online związane z następującymi produktami: przenośne łóżka dla niemowląt, Usługi sprzedaży detalicznej online związane z następującymi produktami: poduszki zapobiegające zsuwaniu się dla niemowląt, Usługi sprzedaży detalicznej online związane z następującymi produktami: poduszki utrzymujące pozycję głowy dla niemowląt, Usługi sprzedaży detalicznej online związane z następującymi produktami: poduszki [inne niż do użytku medycznego] do podpierania niemowląt w trakcie badania, Usługi sprzedaży detalicznej online związane z następującymi produktami: przewijaki dla niemowląt, Usługi sprzedaży detalicznej online związane z następującymi produktami: krzeselka dla niemowląt, Usługi sprzedaży detalicznej online związane z następującymi produktami: meble dla niemowląt, Usługi sprzedaży detalicznej online związane z następującymi produktami: maty do przewijania niemowląt, Usługi sprzedaży detalicznej online związane z następującymi produktami: siedzenia przystosowane do niemowląt, Usługi sprzedaży detalicznej online związane z następującymi produktami: meble do przewijania niemowląt, Usługi sprzedaży detalicznej online związane z następującymi produktami: stoliki do przewijania niemowląt, Usługi sprzedaży detalicznej online związane z następującymi produktami: maty wielokrotnego użytku do przewijania niemowląt, Usługi sprzedaży detalicznej online związane z następującymi produktami: pościel do łóżeczek niemowlęcych [inna niż bielizna pościelowa], Usługi sprzedaży detalicznej online związane z następującymi produktami: bramki zabezpieczające, niemetalowe, dla niemowląt, dzieci i zwierząt domowych,

Usługi sprzedaży detalicznej online związane z następującymi produktami: krzeselka kąpielowe dla małych dzieci, Usługi sprzedaży detalicznej online związane z następującymi produktami: przenośne siedzenia kąpielowe dla dzieci do wanien, Usługi sprzedaży detalicznej online związane z następującymi produktami: łóżka dziecięce, Usługi sprzedaży detalicznej online związane z następującymi produktami: bezpieczne łóżeczka dziecięce, Usługi sprzedaży detalicznej online związane z następującymi produktami: kosze do noszenia dzieci, Usługi sprzedaży detalicznej online związane z następującymi produktami: łóżka turystyczne dla dzieci, Usługi sprzedaży detalicznej online związane z następującymi produktami: maty dla dzieci do spania, Usługi sprzedaży detalicznej online związane z następującymi produktami: posłania dziecięce wykonane z materiału w postaci torby, Usługi sprzedaży detalicznej online związane z następującymi produktami: poduszki do podpierania do użycia w siedzeniach dla dzieci, Usługi sprzedaży detalicznej online związane z następującymi produktami: ochraniacze na szczelbelki do łóżeczek dziecięcych, inne niż pościel, Usługi sprzedaży detalicznej online związane z następującymi produktami: poduszki do podpierania do użycia w samochodowych fotelikach bezpieczeństwa dla dzieci, Usługi sprzedaży detalicznej online związane z następującymi produktami: foteliki dziecięce, Usługi sprzedaży detalicznej online związane z następującymi produktami: chodziki dla dzieci, Usługi sprzedaży detalicznej online związane z następującymi produktami: siedziska dla dzieci, Usługi sprzedaży detalicznej online związane z następującymi produktami: meble dla dzieci, Usługi sprzedaży detalicznej online związane z następującymi produktami: bramki zabezpieczające dla dzieci, Usługi sprzedaży detalicznej online związane z następującymi produktami: wysokie krzesła dla dzieci, Usługi sprzedaży detalicznej online związane z następującymi produktami: leżaczki dziecięce typu bujaki, Usługi sprzedaży detalicznej online związane z następującymi produktami: maty do kojców dziecięcych, Usługi sprzedaży detalicznej online związane z następującymi produktami: półki stanowiące meble do pokoiów dziecięcych, Usługi sprzedaży detalicznej online związane z następującymi produktami: meble do pokoiów dziecięcych, Usługi sprzedaży detalicznej online związane z następującymi produktami: dopasowane osłonki na poręczę łóżeczka dziecięcego, Usługi sprzedaży detalicznej online związane z następującymi produktami: maty do zabawy z zabawkami dla niemowląt, Usługi sprzedaży detalicznej online związane z następującymi produktami: maty do zabawy zawierające zabawki dla niemowląt, Usługi sprzedaży detalicznej online związane z następującymi produktami: zabawki mechaniczne do kołysek [dla niemowląt], Usługi sprzedaży detalicznej online związane z następującymi produktami: wielofunkcyjne zabawki dla niemowląt, Usługi sprzedaży detalicznej online związane z następującymi produktami: zabawki rozwojowe dla niemowląt, Usługi sprzedaży detalicznej online związane z następującymi produktami: zabawki dla niemowląt, Usługi sprzedaży detalicznej online związane z następującymi produktami: huśtawki dla niemowląt, Usługi sprzedaży detalicznej online związane z następującymi produktami: zabawki dla dzieci, Usługi sprzedaży detalicznej online związane z następującymi produktami: huśtawki dla dzieci, Usługi sprzedaży detalicznej online związane z następującymi produktami: gruszki bokserskie dla dzieci, Usługi sprzedaży detalicznej online związane z następującymi produktami: wielofunkcyjne zabawki dla dzieci, Usługi sprzedaży detalicznej online związane z następującymi produktami: domki zabawkowe dla dzieci, Usługi sprzedaży detalicznej online związane z następującymi produktami: rowery trójkołowe dla dzieci [zabawki], Usługi sprzedaży detalicznej online związane z następującymi produktami: artykuły do zabawy dla dzieci, Usługi sprzedaży detalicznej online związane z następującymi produktami: siedzenia do huśtawek dla dzieci, Usługi sprzedaży detalicznej online związane z następującymi produktami: pojazdy jeżdżące dla dzieci [zabawki], Usługi sprzedaży detalicznej online związane z następującymi produktami: elektroniczne gry edukacyjne dla dzieci, Usługi sprzedaży detalicznej online związane z następującymi produktami: wielofunkcyjne stoliki dla dzieci [zabawkowe], Usługi sprzedaży detalicznej online związane z następującymi produktami: czterokołowe pojazdy dla dzieci [zabawki], Usługi sprzedaży detalicznej online związane z następującymi produktami: wiszące karuzele dla dzieci [mobile], Usługi sprzedaży detalicznej online związane z następującymi produktami: konstrukcje do zabawy dla dzieci, Usługi sprzedaży detalicznej online związane z następującymi produktami: pojazdy zabawkowe do jeżdżenia dla dzieci, Usługi sprzedaży detalicznej online związane z następującymi produktami: zabawki do użytku w wózkach dziecięcych, Usługi sprzedaży detalicz-

nej online związane z następującymi produktami: aparatura do zabawy w pomieszczeniu dla dzieci, Usługi sprzedaży detalicznej online związane z następującymi produktami: zabawki do zawieszania w hółeczkach dziecięcych, Usługi sprzedaży detalicznej online związane z następującymi produktami: kostiumy będące przedmiotami do zabawy dla dzieci, Usługi sprzedaży detalicznej online związane z następującymi produktami: elektroniczne urządzenia do gier edukacyjnych dla dzieci, Usługi sprzedaży detalicznej online związane z następującymi produktami: modele teatrów do zabawy w postaci zestawów teatralnych dla dzieci, Usługi sprzedaży detalicznej online związane z następującymi produktami: grzechotki dla dzieci z gryzakiem w formie pierścienia, Usługi sprzedaży detalicznej online związane z następującymi produktami: konstrukcje do wspinięcia ze zjeżdżalnią jako urządzenia do zabawy dla dzieci, Usługi sprzedaży detalicznej online związane z następującymi produktami: przyrządy na place zabaw dla dzieci, Usługi sprzedaży detalicznej online związane z następującymi produktami: konstrukcje z drabinkami dla dzieci [sprzęt do zabawy], Usługi sprzedaży detalicznej online związane z następującymi produktami: śmieszne gadzety do zabawy, Usługi sprzedaży detalicznej online związane z następującymi produktami: śmieszne gadzety [atrapy], Usługi sprzedaży detalicznej online związane z następującymi produktami: odzież dziecięca, Usługi sprzedaży detalicznej online związane z następującymi produktami: spodnie dziecięce, Usługi sprzedaży detalicznej online związane z następującymi produktami: koszulki dla dzieci, Usługi sprzedaży detalicznej online związane z następującymi produktami: obuwie dla dzieci, Usługi sprzedaży detalicznej online związane z następującymi produktami: wyprawki dziecięce [odzież], Usługi sprzedaży detalicznej online związane z następującymi produktami: majtki dziecięce [odzież], Usługi sprzedaży detalicznej online związane z następującymi produktami: nakrycia głowy dla dzieci, Usługi sprzedaży detalicznej online związane z następującymi produktami: odzież dla małych dzieci, Usługi sprzedaży detalicznej online związane z następującymi produktami: letnie ubranka dla dzieci, Usługi sprzedaży detalicznej online związane z następującymi produktami: odzież wierzchnia dla dzieci, Usługi sprzedaży detalicznej online związane z następującymi produktami: odzież męska, damska i dziecięca, Usługi sprzedaży detalicznej online związane z następującymi produktami: jednoczęściowa odzież dla niemowląt i małych dzieci, Usługi sprzedaży detalicznej online związane z następującymi produktami: koszulki zapinane w kroku na zatrzaski, dla niemowląt i małych dzieci, Usługi sprzedaży detalicznej online związane z następującymi produktami: odzież niemowlęca, Usługi sprzedaży detalicznej online związane z następującymi produktami: body niemowlęce, Usługi sprzedaży detalicznej online związane z następującymi produktami: sandały niemowlęce, Usługi sprzedaży detalicznej online związane z następującymi produktami: botki niemowlęce, Usługi sprzedaży detalicznej online związane z następującymi produktami: wyprawki dla niemowląt, Usługi sprzedaży detalicznej online związane z następującymi produktami: bielizna dla niemowląt, Usługi sprzedaży detalicznej online związane z następującymi produktami: powijaki dla niemowląt, Usługi sprzedaży detalicznej online związane z następującymi produktami: odzież wierzchnia dla niemowląt, Usługi sprzedaży detalicznej online związane z następującymi produktami: śliniaki dla niemowląt [niepapierowe], Usługi sprzedaży detalicznej online związane z następującymi produktami: dolne części strojów niemowlęcych, Usługi sprzedaży detalicznej online związane z następującymi produktami: buciki dla niemowląt (z wełny), Usługi sprzedaży detalicznej online związane z następującymi produktami: śliniaki dla niemowląt z tworzyw sztucznych, Usługi sprzedaży detalicznej online związane z następującymi produktami: skarpetki dla niemowląt i małych dzieci, Usługi sprzedaży detalicznej online związane z następującymi produktami: kombinezony dla niemowląt i małych dzieci, Usługi sprzedaży detalicznej online związane z następującymi produktami: sukienki dla niemowląt i małych dzieci, Reklama i marketing, Promowanie [reklama] działalności gospodarczej, Reklama online poprzez komputerowe sieci komunikacyjne, Reklama w czasopismach, broszurach i gazetach, Reklama w prasie popularnej i profesjonalnej, **38** Zapewnianie dostępu do blogów internetowych, Komunikacja za pośrednictwem blogów online, **41** Szkolenia edukacyjne, Skomputeryzowane szkolenia, Prowadzenie warsztatów [szkolenia], Nauczanie i szkolenia, Szkolenia ruchowe dla dzieci, Szkolenia w dziedzinie medycyny, Szkolenia w zakresie sprawności fizycznej, Szkolenia w zakresie zajęć sportowych, Organizowanie i prowadzenie seminariów i warsztatów [szkolenia], Szkolenia w dziedzinie zaburzeń medycznych i ich leczenia, Szkolenia w zakre-

sie kultury fizycznej dla dorosłych i dzieci, Szkolenia dla rodziców w zakresie organizacji grup wsparcia dla rodziców, Kursy szkoleniowe, Kursy instruktażowe, Kursy szkoleniowe związane z medycyną, Kursy szkoleniowe dotyczące sprawności fizycznej, Kursy szkoleniowe dotyczące zajęć sportowych, Organizacja webinarów, Usługi doradcze w zakresie ćwiczeń fizycznych [fitness], Usługi trenerskie w zakresie ćwiczeń fizycznych [fitness], Usługi sportowe i w zakresie fitnessu, Usługi szkoleniowe związane ze sprawnością fizyczną [fitness], Usługi klubów zdrowia i klubów sprawności fizycznej [fitness klub], Udostępnianie informacji dotyczących treningu fitness za pomocą portalu online, Udostępnianie obiektów i sprzętu do ćwiczeń i fitnessu, Usługi klubów zdrowia [fitness], Prowadzenie zajęć fitness, Treningi zdrowotne i treningi fitness, Edukacja w zakresie świadomości ruchowej, Kształcenie ruchowe dla dzieci w wieku przedszkolnym, Lekcje gimnastyki, Instruktaż w zakresie gimnastyki, Udostępnianie obiektów i sprzętów gimnastycznych, Usługi klubów zdrowia i sal gimnastycznych, Zajęcia gimnastyczne, Usługi edukacyjne dotyczące zdrowia, Usługi edukacyjne w dziedzinie diagnostyki medycznej, medycyny i rehabilitacji, Organizacja i prowadzenie kursów, szkoleń, konferencji i sympozjów w dziedzinie diagnostyki medycznej, medycyny i rehabilitacji, Zajęcia sportowe, Usługi w zakresie organizacji i prowadzenia konferencji, sympozjów, seminariów i szkoleń dla fizjoterapeutów, lekarzy, terapeutów zajęciowych, logopedów i terapeutów, Usługi instruktorów w zakresie gimnastyki i kultury fizycznej, Usługi klubów zdrowia w zakresie poprawy kondycji, Prowadzenie działalności rekreacyjnej i sportowej, Instruktaż i nauczanie w zakresie kultury fizycznej i gimnastyki, Organizowanie i prowadzenie warsztatów oraz szkoleń, Organizowanie zawodów sportowych, Organizacja warsztatów zawodowych i kursów szkoleniowych, Usługi edukacji medycznej, Usługi edukacyjne dla dorosłych dotyczące medycyny, zdrowia, Usługi edukacyjne dotyczące zabiegów terapeutycznych, Usługi w zakresie treningu fizycznego, Wydawanie czasopism, Wydawanie publikacji medycznych, Usługi szkoleniowe w zakresie utrzymania dobrej kondycji fizycznej, Udostępnianie obiektów i sprzętu do utrzymywania dobrej kondycji fizycznej, Usługi trenerów osobistych, Wydawanie czasopism i książek w postaci elektronicznej, Usługi wydawnicze w zakresie elektronicznych książek i czasopism w Internecie, Publikowanie książek, czasopism, Publikowanie multimedialne książek, Publikowanie on-line elektronicznych książek i czasopism, Usługi wydawnicze w zakresie książek i czasopism, Pisanie i publikowanie tekstów, innych niż teksty reklamowe, Usługi kształcenia praktycznego, **44** Fizjoterapia, Usługi fizjoterapii, Konsultacje medyczne, Opieka zdrowotna dotycząca gimnastyki korekcyjnej, Terapia zajęciowa i rehabilitacja, Usługi masażu leczniczego, Usługi w zakresie opieki zdrowotnej dla ludzi, Rehabilitacja fizyczna, Usługi w zakresie opieki medycznej i pielęgnacyjnej oraz placówek rekonwalescencji.

(111) **364731** (220) 2023 02 01 (210) 551987  
(151) 2023 06 20 (441) 2023 03 06

(732) LUPA NATALIA COMSERVICE DI NATALIA WIKTORIA LUPA, Milano (IT)

(540) (znak słowny)

(540) MODIPATCH

(510), (511) **19** Asfalt, smoła i bitumu, Materiały i elementy budowlane i konstrukcyjne z paku, smoły, bitumu lub asfaltu, Nawierzchnie asfaltowe, Asfaltowe mieszanki do łatania, Powłoki [materiały budowlane], Produkty do brukowania, niemetalowe, **40** Recykling, Recykling i uzdatnianie odpadów, Usługi informacyjne, doradcze i konsultacyjne związane z recyklingiem odpadów i śmieci.

(111) **364732** (220) 2023 01 26 (210) 551788  
(151) 2023 06 13 (441) 2023 02 27

(732) BULSKI TOMASZ, Gorzów Wielkopolski (PL)

(540) (znak słowno-graficzny)

(540) velab

(540)



(591) czarny, ciemnoczerwony

(531) 27.05.01, 27.05.17, 29.01.12

(510), (511) **6** Rolety zewnętrzne metalowe, **20** Rolety wewnętrzne, **24** Moskitiery.

(111) **364733** (220) 2023 01 26 (210) 551798  
 (151) 2023 06 07 (441) 2023 02 20  
 (732) PORĘCKI PIOTR, Wierzbin (PL)  
 (540) (znak słowny)  
 (540) ALL TIME HIGH  
 (510), (511) **25** Nakrycia głowy, Części odzieży, obuwia i nakryć głowy, Obuwie, Odzież, Bluzy sportowe, Bluzy z kapturem, Bluzy bez kaptura, Cropoty [odzież], Buty sportowe, Biustonosze sportowe, Szorty sportowe, Kurtki sportowe, Kurtki zimowe, Kurtki, Kamizelki, Kamizelki [bezkawnik], Funkcjonalne koszulki termoaktywne, Funkcjonalne spodnie termoaktywne, Odzież termoaktywna, Kombinezony narciarskie, Kombinezony snowboardowe, Koszule sportowe pochłaniające wilgoć, Rękawiczki, Szaliki, Kominy [odzież], Staniki sportowe, Odzież sportowa, Koszulki bez rękawów, Tanktopy [odzież], Odzież wiatroszczelna, Spodnie dresowe, Bielizna funkcjonalna, Bielizna osobista, Obuwie codzienne, Obuwie sportowe, Koszulki z nadrukiem.

(111) **364734** (220) 2022 05 20 (210) 543231  
 (151) 2023 05 30 (441) 2023 02 13  
 (732) KWIECIŃSKI KAMIL, Gdynia (PL);  
 RÓLKIEWICZ KAMILA, Iława (PL)  
 (540) (znak słowny)  
 (540) CZARODZIEJ  
 (510), (511) **5** Suplementy diety, Ekstrakty ziołowe do celów leczniczych, Witaminy i preparaty witaminowe, Mineralne substancje i mineralne preparaty do celów leczniczych, Kosmetyki o zastosowaniu leczniczym, Suplementy żywnościowe, Żywność dla osób o specjalnych potrzebach żywieniowych, **35** Usługa sprzedaży stacjonarnej /zdalnej / internetowej/ telesprzedaż suplementów diety, ekstraktów ziołowych, witamin i preparatów witaminowych, minerałów, na bazie naturalnych składników, w tym składników roślinnych, kosmetyków organicznych, kosmetyków o zastosowaniu leczniczym, suplementów żywnościowych, żywności uprawianej bez zastosowania nawozów i pestycydów, żywności przeznaczonej dla osób o specjalnych potrzebach żywieniowych.  
 (551) wspólne prawo ochronne

(111) **364735** (220) 2022 05 20 (210) 543234  
 (151) 2023 05 30 (441) 2023 02 13  
 (732) KWIECIŃSKI KAMIL, Gdynia (PL);  
 RÓLKIEWICZ KAMILA, Iława (PL)  
 (540) (znak słowny)  
 (540) AURA  
 (510), (511) **5** Suplementy diety, Ekstrakty ziołowe do celów leczniczych, Witaminy i preparaty witaminowe, Mineralne substancje i mineralne preparaty do celów leczniczych, Kosmetyki o zastosowaniu leczniczym, Suplementy żywnościowe, Żywność dla osób o specjalnych potrzebach żywieniowych, **35** Usługa sprzedaży stacjonarnej /zdalnej / internetowej/ telesprzedaż suplementów diety, ekstraktów ziołowych, witamin i preparatów witaminowych, minerałów, na bazie naturalnych składników, w tym składników roślinnych, kosmetyków organicznych, kosmetyków o zastosowaniu leczniczym, suplementów żywnościowych, żywności uprawianej bez zastosowania nawozów i pestycydów, żywności przeznaczonej dla osób o specjalnych potrzebach żywieniowych.  
 (551) wspólne prawo ochronne

(111) **364736** (220) 2022 12 30 (210) 550951  
 (151) 2023 05 26 (441) 2023 02 06  
 (732) PFR NIERUCHOMOŚCI SPÓŁKA AKCYJNA, Warszawa (PL)  
 (540) (znak słowno-graficzny)  
 (540) FUNDUSZ MIESZKAŃ dla Rozwoju  
 (540)

**FUNDUSZ  
 MIESZKAŃ**  
 **dla Rozwoju**

(591) czarny  
 (531) 26.11.03, 26.11.13, 27.05.01, 27.05.05, 27.05.17  
 (510), (511) **36** Zarządzanie finansowe funduszem, Administrowanie funduszami i inwestycjami.

(111) **364737** (220) 2022 12 30 (210) 550953  
 (151) 2023 05 26 (441) 2023 02 06  
 (732) PFR NIERUCHOMOŚCI SPÓŁKA AKCYJNA, Warszawa (PL)  
 (540) (znak słowno-graficzny)  
 (540) FUNDUSZ MIESZKAŃ na Wynajem  
 (540)

**FUNDUSZ  
 MIESZKAŃ**  
 **na Wynajem**

(591) czarny  
 (531) 26.11.03, 26.11.13, 27.05.01, 27.05.05, 27.05.17  
 (510), (511) **36** Zarządzanie finansowe funduszem, Administrowanie funduszami i inwestycjami.

(111) **364738** (220) 2023 01 05 (210) 551074  
 (151) 2023 05 17 (441) 2023 01 30  
 (732) FUNDACJA PROSUM, Lublin (PL)  
 (540) (znak słowno-graficzny)  
 (540) FUNDACJA PROSUM  
 (540)

 **PRO  
 SUM**  
 FUNDACJA

(591) biały, granatowy  
 (531) 02.01.01, 02.01.23, 02.01.30, 02.09.01, 27.05.01, 29.01.12  
 (510), (511) **42** Badania w dziedzinie psychologii, **44** Badania psychologiczne, Badanie osobowości do celów psychologicznych, Doradztwo psychologiczne, Konsultacje psychologiczne, Leczenie psychologiczne, Opieka psychologiczna, Poradnictwo psychologiczne, Poradnictwo psychologiczne dla personelu, Porady psychologiczne, Przeprowadzanie ocen i badań psychologicznych, Przeprowadzanie testów psychologicznych do celów medycznych, Przeprowadzanie testów psychologicznych, Psychoterapia, Psychoterapia holistyczna, Terapia psychologiczna dla małych dzieci, Udzielanie informacji z zakresu psychologii, Usługi diagnozy psychologicznej, Usługi psychologów, Usługi psychoterapeuty, Usługi psychoterapeutyczne, Usługi w zakresie ocen i badań psychologicznych, Usługi w zakresie psychologii pracy.

(111) **364739** (220) 2022 05 20 (210) 543233  
 (151) 2023 05 30 (441) 2023 02 13  
 (732) KWIECIŃSKI KAMIL, Gdynia (PL);  
 RÓLKIEWICZ KAMILA, Iława (PL)  
 (540) (znak słowny)  
 (540) KRÓLOWA  
 (510), (511) **5** Suplementy diety, Ekstrakty ziołowe do celów leczniczych, Witaminy i preparaty witaminowe, Mineralne substancje i mineralne preparaty do celów leczniczych, Kosmetyki o zastosowaniu leczniczym, Suplementy żywnościowe, Żywność dla osób o specjalnych potrzebach żywieniowych, **35** Usługa sprzedaży stacjonarnej /zdalnej / internetowej/ telesprzedaż suplementów diety, ekstraktów ziołowych, witamin i preparatów witaminowych, minerałów, na bazie naturalnych składników, w tym składników roślinnych, kosmetyków organicznych, kosmetyków o zastosowaniu leczniczym, suplementów żywnościowych, żywności uprawianej bez zastosowania nawozów i pestycydów, żywności przeznaczonej dla osób o specjalnych potrzebach żywieniowych.  
 (551) wspólne prawo ochronne

(111) **364740** (220) 2022 06 17 (210) 544238  
 (151) 2023 05 16 (441) 2022 08 01  
 (732) EURO SERVICE BIS SPÓŁKA Z OGRANICZONĄ  
 ODPOWIEDZIALNOŚCIĄ, Działdowo (PL)  
 (540) (znak słowno-graficzny)  
 (540) EURO SERVICE

(540)



(591) biały, ciemno niebieski, fioletowy

(531) 01.05.02, 27.05.01, 29.01.13

(510), (511) **35** Usługi doradcze dotyczące zatrudnienia, Rekrutacja personelu, Przenoszenie personelu, Usługi doradcze i konsultacyjne w zakresie rekrutacji personelu, Usługi doradcze w zakresie zatrudnienia, Usługi dotyczące rekrutacji kadry pracowniczej, Usługi dotyczące znalezienia pracy dla kadry pracowniczej, Usługi konsultingowe związane z personelem, Outsourcing [doradztwo biznesowe], Zarządzanie zasobami ludzkimi i usługi rekrutacji personelu, Reklama rekrutacji personelu, Usługi związane z personelem, Rekrutacja personelu na czas nieokreślony, Usługi w zakresie zatrudnienia personelu na czas określony, Dobór personelu [dla osób trzecich], Usługi administracyjne w zakresie relokacji personelu, Usługi agencji pośrednictwa pracy w zakresie udostępniania pracowników, w tym pracowników magazynów oraz logistyki, Delegowanie pracowników tymczasowych do działów magazynowych i logistycznych (outsourcing), Usługi outsourcingu w dziedzinie operacji z zakresu działalności gospodarczej, Pomoc w zakresie rekrutacji personelu i obsadzania stanowisk, Usługi konsultacyjne i doradcze w zakresie zarządzania personelem, Usługi w zakresie wyszukiwania stanowisk pracy i rekrutacji personelu, Usługi w zakresie przeprowadzania rozmów kwalifikacyjnych [w celu rekrutacji personelu], Gromadzenie informacji na temat personelu, **39** Transport, Transport drogowy, Logistyka transportu, Usługi transportowe, Transport samochodami ciężarowymi, Transport i składowanie towarów, Usługi w zakresie transportu towarów, Usługi konsultacyjne związane z transportem, Usługi doradcze związane z transportem, Usługi wynajmu związane z pojazdami, transportem i magazynowaniem, Magazynowanie, Dzierżawa magazynów, Wynajmowanie magazynów, Usługi magazynowe, Magazynowanie paczek, Wynajem przestrzeni magazynowej, Wypożyczanie kontenerów magazynowych, Wynajem miejsc magazynowych, Magazynowanie i składowanie, Pakowanie i składowanie towarów, Usługi konsultacyjne dotyczące magazynowania, Magazynowanie ładunku przed transportem, Składowanie towarów w magazynach, Świadczenie usług magazynowania i udostępnianie sprzętu i obiektów magazynowych, Wynajem obiektów i urządzeń magazynowych, Magazynowanie towarów w dużych ilościach, Usługi w zakresie bezpiecznego magazynowania [transport], Usługi wynajmu związane z transportem i magazynowaniem, Usługi przeładunkowe, Usługi w zakresie pakowania i opakowań, Pakowanie artykułów do transportu, Pakowanie produktów, Załadunek i rozładunek towarów, **41** Usługi szkolenia personelu, Szkolenia personelu, Usługi konsultacyjne związane ze szkoleniami pracowników, Szkolenia w zakresie możliwości zatrudnienia, Usługi w zakresie szkolenia zawodowego, Szkolenia w zakresie kwalifikacji zawodowych, Doradztwo w zakresie szkolenia zawodowego, Usługi konsultacyjne związane ze szkoleniami pracowników, Usługi w zakresie szkolenia i kształcenia zawodowego, Usługi doradcze i informacyjne związane z przygotowaniem, organizowaniem i prowadzeniem warsztatów [szkolenia], Usługi doradcze w zakresie edukacji i szkolenia kierownictwa i personelu, Zapewnianie szkoleń doskonalenia umiejętności zawodowych.

(111) **364741** (220) 2022 12 06 (210) 550015

(151) 2023 05 31 (441) 2023 02 13

(732) MIA SPÓŁKA Z OGRANICZONĄ ODPOWIEDZIALNOŚCIĄ, Kraków (PL)

(540) (znak słowno-graficzny)

(540) MIA

(540)



(531) 27.05.01

(510), (511) **6** Metale w formie sproszkowanej do drukarek 3D, metale w postaci folii do drukarek, **7** Drukarki 3D, długopisy do druku 3D, **17** Tworzywa sztuczne do druku 3D, filament z tworzywa sztucz-

nego do drukarek 3D, półprzetworzone włókna PLA do stosowania w druku 3D, półprzetworzone włókna ABS do stosowania w druku 3D, żywice i termoplasty sproszkowane do stosowania w druku 3D, klej adhezyjny do stabilizacji filamentu do stosowania w druku 3D, **19** Podłogi parkietowe, Podłogi betonowe, Podłogi niemetalowe, Podłogi drewniane, Podłogi laminatowe, Podłogi gumowe, Drewniane podłogi parkietowe, Podłogi z drewna, Drewniane podłogi sportowe, Podłogi laminowane, niemetalowe, Płytki ceramiczne na podłogi, Podłogi z twardego drewna, Podłogi z imitacji drewna, Warstwy izolujące pod podłogi, Tymczasowe podłogi nie z metalu, Podłogi parkietowe wykonane z korka, Materiał na niemetalowe podłogi sportowe, Warstwy izolujące z korka pod podłogi, Tkaniny na warstwy izolujące pod podłogi, **20** Blaty stolików, gabloty, kartoteki, kwietniki, meble, meble biurowe, meble metalowe, meble sklepowe, meble szkolne, półki, półki dla biblioteki, półki do kartotek, półki magazynowe, pulpity, pulpity pod książki, regały, stoiska wystawowe, stojaki do wystawiania gazet, stojaki na czasopisma, stoliki, stoliki metalowe, stoliki pod maszyny do pisania, stoliki ruchome pod komputery, stoły kreślarskie, tablice ogłoszeniowe, meble sklepowe, stojaki na czasopisma, kontuary, gabloty, półki, regały, lady, stoły, stojaki do wystawiania gazet, podstawki na towar, stojaki do wystawiania towarów, akcesoria meblowe, wieszaki na towar, **28** Rękawice bokserskie i do kick-boxingu, ochraniacze używane w sportach siłowych i sportach walki, w tym ochraniacze głowy, Ringi bokserskie i do kick-boxingu, Maty do uprawiania zapasów, judo, sumo i sambo, Sztangi do podnoszenia ciężarów, hantle, pasy do podnoszenia ciężarów, przyrządy do ćwiczeń fizycznych, Sprzęt do uprawiania gimnastyki, przyrządy do gimnastyki, przyrządy mechaniczne do gimnastyki, trampoliny sportowe, rowery treningowe stacjonarne, rolki do rowerów treningowych stacjonarnych, pasy do podnoszenia ciężarów, torby sportowe, torby na sprzęt do krykieta, sprzęt do wspinaczki górskiej, w tym urządzenia zaciskowe, bloki startowe, dyski sportowe, sportowe ekran maskujące, przyrządy do gimnastyki leczniczej, urządzenia do gimnastyki leczniczej, **35** Zgrupowanie na rzecz osób trzecich różnych towarów pozwalające nabywcy wygodnie je oglądać i kupować u hurtownika mebli sklepowych, stojaków na czasopisma, kontuarów, gablot, półek, regałów, lad, stołów, stojaków do wystawiania gazet, reklama, komunikacja społeczna (public relations), marketing obejmujący organizację sprzedaży towarów włącznie z ich znakowaniem, usługi agencji multimedialnej w zakresie reklamy firm i towarów, projektowanie i organizowanie środków reklamy, szkolenie personelu, konsulting w zakresie działalności handlowej, analizy rynku, modernizacja systemów wystawienniczych i ekspozycyjnych, doradztwo w zakresie usług marketingowych, opracowywanie materiałów promocyjnych i reklamowych, **40** Drukowanie 3D, wynajem drukarek 3D, **42** Projektowanie mebli sklepowych i urządzeń do ekspozycji towaru, graficzne opracowywanie systemów identyfikacji wizualnej, usługi architektoniczne i związane z projektowaniem wnętrz.

(111) **364742** (220) 2022 12 14 (210) 550328

(151) 2023 05 16 (441) 2023 01 30

(732) PRACOWNIA REKLAMY PLASTICA TABERNACKA

SPÓŁKA JAWNA, Piaseczno (PL)

(540) (znak słowno-graficzny)

(540) Jimi Inka Unique interior design

(540)



(591) zielony, różowy, pomarańczowy, błękitny, fioletowy, granatowy, szary

(531) 27.05.01, 27.05.10, 05.03.11, 03.07.21, 26.07.25, 29.01.15

(510), (511) **6** Drobne wyroby metalowe, dekoracje ściennie 3D wykonane z metali nieszlachetnych, stojaki metalowe, metalowe stojaki (wieszaki na odzież), przenośne stojaki metalowe (konstrukcje), półki metalowe (konstrukcje), **11** Stojące lampy, lampy wiszące, lampy ścienne, lampy stołowe, lampy biurkowe, lampy słoneczne, lampy LED, lampy łukowe, lampy oświetleniowe, lampy podłogowe, ozdoby choinkowe (lampy), neonowe lampy oświetleniowe, lampy (urządzenia oświetleniowe), lampy do dekoracji świątecznych, lampy na energię słoneczną, **20** Meble i akcesoria meblowe wyposażenia

domu, stoliki, stoliki kawowe, stoliki kawowe, stoliki nocne, stoliki z mozaiką, stoliki do herbaty, stoliki przy kanapie, stoliki ruchome pod komputery, stoliki na kółkach, półki (meble), stojaki (półki), półki na książki, Łapacze snów, Rolety wewnętrzne okienne, Rolety okienne, Rolety wewnętrzne, Rolety tekstylne wewnętrzne, Dekoracje wiszące, **21** Świeczniki, **24** Tkaniny, Zasłony, Tkaniny drukowane, **27** Dywany, Kilimy, Dekoracje ścienne nietekstylne, Tapety winylowe, tapety tekstylne, tapety sufitowe, tapety nietekstylne, tapety z tworzywa sztucznych, **28** Ozdoby choinkowe, **35** Reklama, Reklama zewnętrzna, Reklama i usługi reklamowe, **40** Drukowanie, drukowanie zdjęć, drukowanie fotograficzne, drukowanie reklam, drukowanie offsetowe, drukowanie 3D, drukowanie cyfrowe.

(111) **364743** (220) 2022 12 28 (210) 550892  
 (151) 2023 05 22 (441) 2023 01 23  
 (732) SKOPIŃSKA WIOLETTA, Warszawa (PL)  
 (540) (znak słowno-graficzny)  
 (540) VS AKADEMIA URODY fryzjerstwo, kosmetyka, podologia  
 (540)

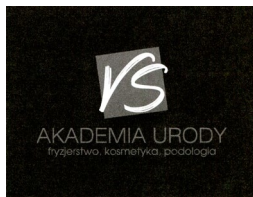

(591) biały, czarny  
 (531) 29.01.12, 27.05.01, 26.04.01, 26.04.18  
 (510), (511) **44** Fryzjerstwo, higiena i pielęgnacja skóry, manicure, pielęgnacja stóp, pielęgnacja urody, salony fryzjerskie, salony piękności, stylizacja układanie włosów, usługi kosmetyczne, usługi manicure i pedicure, zabiegi kosmetyczne.

(111) **364744** (220) 2022 10 31 (210) 548796  
 (151) 2023 06 02 (441) 2023 02 06  
 (732) CZERWIŃSKI LESZEK REMOVE BEFORE FLIGHT, Komorów (PL)  
 (540) (znak słowno-graficzny)  
 (540) RBF REMOVE BEFORE FLIGHT SINCE 2004  
 (540)



(591) szary  
 (531) 27.07.25, 27.05.01, 29.01.06  
 (510), (511) **14** Biżuteria osobista, Ozdoby [biżuteria], Ozdoby z biżuterii sztucznej, Akcesoria do zegarków, Breloczki do kluczy, nie z metalu, Breloczki do kluczy [ozdoby], Breloczki do kluczy z metali szlachetnych i nieszlachetnych, Breloczki metalowe do kluczy, Zawieszki do breloków do kluczy, Bransoletki z gumy lub silikonu ze wzorem lub z napisem, Bransoletki z haftowanej tkaniny [biżuteria], Bransoletki [biżuteria], Odznaki wpinane w klapę z metali szlachetnych i nieszlachetnych, Spinki do mankietów i krawatów, Wisioriki biżuterijne, Wyroby jubilerskie do osobistej ozdoby, Zawieszki do kółek na klucze, **25** Odzież, obuwie, nakrycia głowy, T-shirty, Bluzy, Bielizna, Bezrękawniki, Bluzki, Bluzy z kapturem, Bluzy sportowe, Bokserki, Body niemowlęce, Akcesoria na szyję, Chustki na głowę, Czapki bejsbolówki, Czapki bez daszków, Czapki i czapeczki sportowe, Daszki jako nakrycia głowy, Kapelusze, Kąpielowe kostiumy, Koszule, Koszulki polo, Koszulki z krótkim rękawem, Koszulki z nadrukami, Kurtki, Nauszniki [odzież], Odzież wodoodporna, Paski materiałowe [odzież], Polary, Skarpetki, Śliniaki z materiałów tekstylnych, Spodnie, Spodnie, Szorty, Topy [odzież], **35** Usługi sprzedaży w zakresie odzieży, obuwia, dodatków do odzieży, Usługi sprzedaży w zakresie koszulek, czapek, breloków, biżuterii, smyczy, kubków, parasoli, naszywek, naklejek, nadruków, toreb, gier, zabawek, artykułów sportowych, modeli samolotów, modeli samochodów, modeli zabawkowych, figurek zabawkowych, zabawek pluszowych, latawcy, fotografii, plakatów, obrazów, książek, albumów, kalendarzy, krzeseł

turystycznych, ochraniaczy na uszy, okularów przeciwsłonecznych, lornetek, Promocja sprzedaży dla osób trzecich, Prowadzenie, przygotowywanie i organizowanie pokazów handlowych i targów handlowych w celach komercyjnych i reklamowych.

(111) **364745** (220) 2022 10 31 (210) 548806  
 (151) 2023 06 02 (441) 2023 02 06  
 (732) CZERWIŃSKI LESZEK REMOVE BEFORE FLIGHT, Komorów (PL)  
 (540) (znak słowno-graficzny)  
 (540) RBF REMOVE BEFORE FLIGHT SINCE 2004  
 (540)



(591) czerwony  
 (531) 29.01.01, 27.05.01, 27.07.25  
 (510), (511) **14** Biżuteria osobista, Ozdoby [biżuteria], Ozdoby z biżuterii sztucznej, Akcesoria do zegarków, Breloczki do kluczy, nie z metalu, Breloczki do kluczy [ozdoby], Breloczki do kluczy z metali szlachetnych i nieszlachetnych, Breloczki metalowe do kluczy, Zawieszki do breloków do kluczy, Bransoletki z gumy lub silikonu ze wzorem lub z napisem, Bransoletki z haftowanej tkaniny [biżuteria], Bransoletki [biżuteria], Odznaki wpinane w klapę z metali szlachetnych i nieszlachetnych, Spinki do mankietów i krawatów, Wisioriki biżuterijne, Wyroby jubilerskie do osobistej ozdoby, Zawieszki do kółek na klucze, **25** Odzież, obuwie, nakrycia głowy, T-shirty, Bluzy, Bielizna, Bezrękawniki, Bluzki, Bluzy z kapturem, Bluzy sportowe, Bokserki, Body niemowlęce, Akcesoria na szyję, Chustki na głowę, Czapki bejsbolówki, Czapki bez daszków, Czapki i czapeczki sportowe, Daszki jako nakrycia głowy, Kapelusze, Kąpielowe kostiumy, Koszule, Koszulki polo, Koszulki z krótkim rękawem, Koszulki z nadrukami, Kurtki, Nauszniki [odzież], Odzież wodoodporna, Paski materiałowe [odzież], Polary, Skarpetki, Śliniaki z materiałów tekstylnych, Spodnie, Spodnie, Szorty, Topy [odzież], **35** Usługi sprzedaży w zakresie odzieży, obuwia, dodatków do odzieży, Usługi sprzedaży w zakresie koszulek, czapek, breloków, biżuterii, smyczy, kubków, parasoli, naszywek, naklejek, nadruków, toreb, gier, zabawek, artykułów sportowych, modeli samolotów, modeli samochodów, modeli zabawkowych, figurek zabawkowych, zabawek pluszowych, latawcy, fotografii, plakatów, obrazów, książek, albumów, kalendarzy, krzeseł turystycznych, ochraniaczy na uszy, okularów przeciwsłonecznych, lornetek, Promocja sprzedaży dla osób trzecich, Prowadzenie, przygotowywanie i organizowanie pokazów handlowych i targów handlowych w celach komercyjnych i reklamowych.

(111) **364746** (220) 2022 12 09 (210) 550146  
 (151) 2023 05 30 (441) 2023 02 06  
 (732) MARGOMED SPÓŁKA Z OGRANICZONĄ ODPOWIEDZIALNOŚCIĄ, Lublin (PL)  
 (540) (znak słowny)  
 (540) ProInject  
 (510), (511) **10** Strzykawki do celów medycznych, **35** Sprzedaż detaliczna środków farmaceutycznych, weterynaryjnych i sanitarnych oraz zaopatrzenia medycznego.

(111) **364747** (220) 2022 12 09 (210) 550175  
 (151) 2023 05 30 (441) 2023 02 06  
 (732) MARGOMED SPÓŁKA Z OGRANICZONĄ ODPOWIEDZIALNOŚCIĄ, Lublin (PL)  
 (540) (znak słowny)  
 (540) LuxInject  
 (510), (511) **10** Strzykawki do celów medycznych, **35** Sprzedaż detaliczna środków farmaceutycznych, weterynaryjnych i sanitarnych oraz zaopatrzenia medycznego.

(111) **364748** (220) 2022 08 30 (210) 546685  
 (151) 2023 06 06 (441) 2023 02 20  
 (732) The Saudi Tourism Authority, Rijad (SA)

(540) (znak słowno-graficzny)  
 (540) Saudi Witamy w Arabii  
 (540)



(591) biały, niebieski  
 (531) 27.05.01, 29.01.12  
 (510), (511) **35** Usługi reklamowe w zakresie turystyki i podróży, Usługi reklamowe i promocyjne, Promowanie zawodów i wydarzeń sportowych, Publikowanie materiałów reklamowych, Dystrybucja materiałów reklamowych, marketingowych i promocyjnych, Usługi marketingowe i promocyjne związane z turystyką, hotelarstwem i zakwaterowaniem gości, Udostępnianie informacji o działalności gospodarczej za pośrednictwem strony internetowej, Dostarczanie informacji marketingowych za pośrednictwem stron internetowych, Organizacja i przeprowadzanie targów i wystaw, Usługi oferowane przez izby handlowe w zakresie promowania lokalnego biznesu i turystyki, **39** Udzielanie podróży informacji dotyczących turystyki, Usługi przewodnictwa turystycznego dla podróżnych, Usługi doradztwa turystycznego, Usługi biur podróży, Usługi rezerwacji biletów na podróż, Organizowanie i rezerwaacja podróży turystycznych i wycieczek objazdowych, Usługi dotyczące udzielania informacji online i dokonywania rezerwacji online w zakresie turystyki wyjazdowej, Organizacja i rezerwowanie wycieczek, wycieczek jednodniowych i wycieczek objazdowych, **41** Usługi w zakresie oświaty [nauczanie], Nauczanie, Usługi rozrywkowe, Zajęcia sportowe i kulturalne, Usługi przewodnictwa turystycznego dla celów rekreacyjnych, edukacyjnych lub kulturalnych, Organizacja i przeprowadzanie warsztatów, kursów, seminariów i konferencji, Przeprowadzanie wycieczek z przewodnikiem dla celów rekreacyjnych, kulturalnych lub edukacyjnych, Usługi kulturalne i rozrywkowe, Dostarczanie informacji na temat edukacji, szkoleń, rozrywki, sportu i kultury, Zapewnianie recenzji użytkowników w celach rozrywkowych lub kulturalnych, Publikowanie książek, czasopism, dzienników, broszur, kalendarzy, czasopism elektronicznych, ulotek, broszur, map, audiobooków, książeczek, Publikowanie elektroniczne, Nagrywanie, produkcja i dystrybucja filmów, nagrań wideo i audio, programów radiowych i telewizyjnych, Usługi w zakresie rezerwacji i sprzedaży biletów na wydarzenia edukacyjne, rozrywkowe, sportowe i kulturalne, **43** Usługi zaopatrzenia w żywność i napoje, Tymczasowe zakwaterowanie, Usługi hotelowe, Usługi biur zakwaterowania, Usługi w zakresie rezerwacji zakwaterowania, Usługi kawiarniane, cateringowe, restauracyjne i barowe, Usługi w zakresie rezerwacji w hotelach, restauracjach i kwaterach wakacyjnych, Udostępnianie obiektów konferencyjnych, wystawowych i do spotkań, Udostępnianie informacji dotyczących usług hotelowych, kwaterunkowych, restauracyjnych i kawiarnianych.

(111) **364749** (220) 2022 12 12 (210) 550182  
 (151) 2023 06 06 (441) 2023 02 20  
 (732) ŁOPATA BARTŁOMIEJ KETRAL, Rzeszów (PL)  
 (540) (znak słowno-graficzny)  
 (540) Ketr.pl  
 (540)



(591) czarny, szary, niebieski, ciemnożółty  
 (531) 15.01.01, 27.05.01, 29.01.14  
 (510), (511) **7** Chwytaaki przeładunkowe, łyżki do koparek, **12** Gąsienice do pojazdów, Płytki do gąsienic, Kabiny pojazdów, Koła pojazdów, Kołpaki do kół pojazdów, Łańcuchy napędowe, Prowadnice łańcucha gąsienicy, Mechanizmy napędowe do pojazdów lądowych, Mechanizmy różnicowe do pojazdów lądowych, Podwozia pojazdów, Przekładnie redukcyjne pojazdów lądowych, **35** Prowadzenie punktów sprzedaży maszyn budowlanych, części zamiennych i podzespołów do maszyn budowlanych, części zamiennych

i podzespołów do koparek, Prowadzenie sprzedaży wysyłkowej części zamiennych i podzespołów do maszyn budowlanych, Prowadzenie sklepu internetowego z częściami zamiennymi i podzespołami do maszyn budowlanych.

(111) **364750** (220) 2023 01 28 (210) 551854  
 (151) 2023 06 27 (441) 2023 03 13  
 (732) IVOX POLSKA SPÓŁKA Z OGRANICZONĄ  
 ODPOWIEDZIALNOŚCIĄ, Bytom (PL)  
 (540) (znak słowno-graficzny)  
 (540) IVOX  
 (540)



(531) 26.01.01, 26.01.16, 27.05.01  
 (510), (511) **12** Wózki dziecięce, Części zamienne i akcesoria do wózków dziecięcych, Foteliki bezpieczeństwa dla niemowląt i dzieci (do pojazdów), Części zamienne i akcesoria do fotelików bezpieczeństwa dla niemowląt i dzieci (do pojazdów), **28** Zabawki, hulajnogi (zabawki), pojazdy (zabawki), zabawki bujane, zabawki mówiące, zabawki pluszowe, zabawki wypchane, zabawki na baterie, zabawki z tkanin, zabawki dla niemowląt, zabawki dla dzieci, zabawki do pchania, leżaczki bujane (zabawki), zabawki do jeżdżenia, wypchane zwierzęta (zabawki), zabawki na kółkach, inteligentne pluszowe zabawki, zabawki rozwojowe dla niemowląt, wielofunkcyjne zabawki dla dzieci, wielofunkcyjne zabawki dla niemowląt, rowery trójkołowe (zabawki), pojazdy jeżdżące dla dzieci (zabawki), cztero-kołowe pojazdy dla dzieci (zabawki), zabawki na kółkach napędzane pedałami, maty do zabawy zawierające zabawki dla niemowląt, zabawki drewniane, zabawki edukacyjne, zabawki budowlane, zabawki muzyczne, zabawki elektroniczne, puzzle, **35** Usługi sprzedaży detalicznej i hurtowej w tym sprzedaży stacjonarnej, wysyłkowej i internetowej towarów takich jak: foteliki bezpieczeństwa dla niemowląt i dzieci (do pojazdów), części zamienne i akcesoria do fotelików bezpieczeństwa dla niemowląt i dzieci (do pojazdów), wózek dziecięcy, części zamienne i akcesoria do wózków dziecięcych, zabawki, hulajnogi (zabawki), pojazdy (zabawki), zabawki bujane, zabawki mówiące, zabawki pluszowe, zabawki wypchane, zabawki na baterie, zabawki z tkanin, zabawki dla niemowląt, zabawki dla dzieci, zabawki do pchania, leżaczki bujane (zabawki), zabawki do jeżdżenia, wypchane zwierzęta (zabawki), zabawki na kółkach, inteligentne pluszowe zabawki, zabawki rozwojowe dla niemowląt, wielofunkcyjne zabawki dla dzieci, wielofunkcyjne zabawki dla niemowląt, rowery trójkołowe (zabawki), pojazdy jeżdżące dla dzieci, cztero-kołowe pojazdy dla dzieci (zabawki), zabawki na kółkach napędzane pedałami, maty do zabawy zawierające zabawki dla niemowląt, zabawki drewniane, zabawki edukacyjne, zabawki budowlane, zabawki muzyczne, zabawki elektroniczne, puzzle.

(111) **364751** (220) 2022 10 19 (210) 548294  
 (151) 2023 07 07 (441) 2023 03 20  
 (732) HEATING SPÓŁKA Z OGRANICZONĄ ODPOWIEDZIALNOŚCIĄ,  
 Rzeszów (PL)  
 (540) (znak słowno-graficzny)  
 (540) HEATING instal konsorcjum  
 (540)



(591) niebieski, pomarańczowy, biały  
 (531) 26.04.18, 27.05.01, 29.01.13  
 (510), (511) **11** Armatura sanitarna, Bojlery, Bojlery gazowe, Bidety, Filtry do wody, Grzejniki do centralnego ogrzewania i centralnej ciepłej wody, Grzejniki elektryczne, Instalacje do sauny, Kotły grzewcze, Piece grzewcze, Kabiny natryskowe, Kanały kominowe z metalu, Domowe kominki gazowe, Krany do wody, Miski klozetowe, Naczynia wzbiorcze do instalacji centralnego ogrzewania, Palniki, Piecyki gazowe, Piecyki koksowe, Piecyki na drewno, Piecyki na węgiel, Przydomowe urządzenia do oczyszczania ścieków, Sedesy z czyszczącym strumieniem



wody, Uszczelki do kranów, Urządzenia do uzdatniania wody, aparatura do uzdatniania wody, Urządzenia do zmiękczenia wody, Urządzenia do klimatyzacji, Wanny do kąpeli nasiadowych, Wyciągi kuchenne, Wymienniki ciepła, Zasobniki ciepła, Zasobniki pary, Zlewomywaki, **17** Armatura do przewodów niemetalowa, Filc izolacyjny, Folie metalowe izolacyjne, Lakier izolacyjny, Króćce i złączki do rur niemetalowych, Dźwiękoszczelne materiały, Niemetalowe osłony do rur, Pierścienie wodoszczelne, Przewody giętkie niemetalowe, Taśmy izolacyjne, Uszczelki niemetalowe, Uszczelki gumowe, Uszczelki ognioodporne, Uszczelki do rur, Uszczelki do użytku przemysłowego, Uszczelnienia zapobiegające przeciekowi wody, Wata szklana do izolacji, Złączki niemetalowe do przewodów, Zawory z gumy, zawory klapowe gumowe, **19** Konstrukcje niemetalowe basenów kąpielowych, Altany [konstrukcje niemetalowe], Boazerie, Materiały budowlane niemetalowe, Dachówka niemetalowa, Drenarskie przewody niemetalowe, Kabinę kąpielowe niemetalowe, Kształtki rurowe rozgałęzieniowe niemetalowe, Płytki wykładzinowe niemetalowe, Pokrywy włazów niemetalowe, Przewody ciśnieniowe niemetalowe, Przewody kominowe niemetalowe, Przewody niemetalowe do instalacji wentylacyjnej i klimatyzacyjnej, Przewody wodociągowe niemetalowe.

(111) **364752** (220) 2022 10 19 (210) 548295  
 (151) 2023 07 07 (441) 2023 03 20  
 (732) HEATING SPÓŁKA Z OGRANICZONĄ ODPOWIEDZIALNOŚCIĄ, Rzeszów (PL)  
 (540) (znak słowno-graficzny)  
 (540) HEATING ik.pl  
 (540)



(591) niebieski, pomarańczowy, biały  
 (531) 26.04.18, 26.04.04, 27.05.01, 29.01.13  
 (510), (511) **11** Armatura sanitarna, Bojlery, Bojlery gazowe, Bidety, Filtry do wody, Grzejniki do centralnego ogrzewania i centralnej ciepłej wody, Grzejniki elektryczne, Instalacje do sauny, Kotły grzewcze, Piece grzewcze, Kabinę natryskowe, Kanały kominowe z metalu, Domowe kominki gazowe, Krany do wody, Miski klozetowe, Naczynia zbiorcze do instalacji centralnego ogrzewania, Palniki, Piecyki gazowe, Piecyki koksowe, Piecyki na drewno, Piecyki na węgiel, Przydomowe urządzenia do oczyszczania ścieków, Sedesy z czyszczącym strumieniem wody, Uszczelki do kranów, Urządzenia do uzdatniania wody, aparatura do uzdatniania wody, Urządzenia do zmiękczenia wody, Urządzenia do klimatyzacji, Wanny do kąpeli nasiadowych, Wyciągi kuchenne, Wymienniki ciepła, Zasobniki ciepła, Zasobniki pary, Zlewomywaki, **17** Armatura do przewodów niemetalowa, Filc izolacyjny, Folie metalowe izolacyjne, Lakier izolacyjny, Króćce i złączki do rur niemetalowych, Dźwiękoszczelne materiały, Niemetalowe osłony do rur, Pierścienie wodoszczelne, Przewody giętkie niemetalowe, Taśmy izolacyjne, Uszczelki niemetalowe, Uszczelki gumowe, Uszczelki ognioodporne, Uszczelki do rur, Uszczelki do użytku przemysłowego, Uszczelnienia zapobiegające przeciekowi wody, Wata szklana do izolacji, Złączki niemetalowe do przewodów, Zawory z gumy, zawory klapowe gumowe, **19** Konstrukcje niemetalowe basenów kąpielowych, Altany [konstrukcje niemetalowe], Boazerie, Materiały budowlane niemetalowe, Dachówka niemetalowa, Drenarskie przewody niemetalowe, Kabinę kąpielowe niemetalowe, Kształtki rurowe rozgałęzieniowe niemetalowe, Płytki wykładzinowe niemetalowe, Pokrywy włazów niemetalowe, Przewody ciśnieniowe niemetalowe, Przewody kominowe niemetalowe, Przewody niemetalowe do instalacji wentylacyjnej i klimatyzacyjnej, Przewody wodociągowe niemetalowe.

(111) **364753** (220) 2023 01 27 (210) 551827  
 (151) 2023 07 07 (441) 2023 03 20  
 (732) MARTOM SPÓŁKA Z OGRANICZONĄ ODPOWIEDZIALNOŚCIĄ, Świdnica (PL)  
 (540) (znak słowny)  
 (540) Martom  
 (510), (511) **35** Doradztwo w zakresie promocji sprzedaży, Informacje na temat metod sprzedaży, Informacje na temat rankingu sprzedaży produktów, Informacje na temat sprzedaży produktów, Konsulta-

cje w zakresie technik sprzedaży i programów sprzedaży, Konsultacje w zakresie zarządzania sprzedażą, Marketing handlowy [inny niż sprzedaż], Monitorowanie poziomu sprzedaży dla osób trzecich, Negocjowanie umów kupna i sprzedaży towarów, Organizowanie prezentacji osób w celach biznesowych w związku z zakupem i sprzedażą produktów, Organizowanie, prowadzenie i nadzorowanie sprzedaży i promocyjnych programów motywacyjnych, Organizowanie, przeprowadzanie i nadzorowanie sprzedaży i promocyjnych planów motywacyjnych, Pośrednictwo w kontraktach na kupno i sprzedaż produktów, Pośrednictwo w zawieraniu umów kupna i sprzedaży na rzecz osób trzecich, Pośredniczenie w umowach dotyczących sprzedaży i zakupu towarów, Pozyskiwanie kontraktów na kupno i sprzedaż towarów, Pozyskiwanie umów kupna i sprzedaży towarów i usług, na rzecz innych, Pozyskiwanie umów na rzecz osób trzecich związanych ze sprzedażą towarów, Pozyskiwanie umów na zakup i sprzedaż towarów i usług, Prezentowanie produktów w mediach dla celów sprzedaży detalicznej, Prezentowanie towarów w mediach dla celów sprzedaży detalicznej, Promocja sprzedaży, Promocja sprzedaży dla osób trzecich, Promocje sprzedaży w punkcie sprzedaży, na rzecz innych.

(111) **364754** (220) 2023 02 07 (210) 552168  
 (151) 2023 07 06 (441) 2023 03 20  
 (732) SKIERNIEWICKIE STOWARZYSZENIE MOTOCYKLOWE ŻELAZNY ORZEŁ, Skierniewice (PL)  
 (540) (znak słowno-graficzny)  
 (540) ŻELAZNY ORZEŁ SKIERNIEWICE  
 (540)



(591) ciemnożółty, czarny, biały, żółty, niebieski  
 (531) 03.07.01, 03.07.24, 05.05.02, 05.05.20, 18.01.05, 18.01.07, 18.01.23, 24.01.10, 24.01.13, 24.13.04, 26.01.01, 26.01.15, 26.01.16, 26.02.18, 27.05.01, 29.01.15  
 (510), (511) **16** Drukowane emblematy, fotografie, kalendarze, karty okolicznościowe, naklejki, plakaty reklamowe, **35** Dystrybucja czapek reklamowych, gadżetów reklamowych, koszulek reklamowych, materiałów reklamowych, wynajem powierzchni reklamowej, **36** Organizowanie zbiórek na cele dobroczynne, **41** Edukacja w formach pozaszkolnych w zakresie przekazywania wiedzy technicznej, doskonalenia jazdy motocyklem, propagowania zasad kulturalnej jazdy, udzielania pierwszej pomocy przedmedycznej, działania na rzecz poszkodowanych w wypadkach drogowych, prowadzenie działalności kulturalnej na rzecz grup społecznych, w tym dzieci i młodzieży, organizacja i prowadzenie zjazdów, zlotów, giełd, wystaw w celach kulturalnych lub edukacyjnych, seminariów, konferencji, wykładów i szkoleń, w tym dla motocyklistów i sympatyków ruchu motocyklowego, usługi wydawnicze w zakresie książek, czasopism i broszur, organizacja klubów motocyklowych.

(111) **364755** (220) 2023 01 11 (210) 551232  
 (151) 2023 07 07 (441) 2023 01 30  
 (732) BELL POLSKA SPÓŁKA Z OGRANICZONĄ ODPOWIEDZIALNOŚCIĄ, Niepołomice (PL)  
 (540) (znak słowny)  
 (540) Salami Boomerang Prosty  
 (510), (511) **29** Mięso i wędliny.

(111) **364756** (220) 2023 01 13 (210) 551365  
 (151) 2023 07 04 (441) 2023 03 20  
 (732) WFC INVESTMENTS SPÓŁKA Z OGRANICZONĄ ODPOWIEDZIALNOŚCIĄ, Warszawa (PL)  
 (540) (znak słowny)  
 (540) WFC

(510), (511) **9** Aplikacje internetowe, oprogramowanie komputerowe, w tym oprogramowanie komputerowe pobierane z Internetu, Oprogramowanie komputerowe do pobierania, przesyłania, odbierania, edytowania, wyodrębniania, kodowania, dekodowania, otwierania, magazynowania i organizowania danych, w tym danych audio i wideo, komputerowe bazy danych, muzyka, filmy i inne rodzaje elektronicznych publikacji tekstowych i obrazowych utrwalone na nośnikach, **35** Organizowanie usług wynikających z umów z osobami trzecimi [handel], zarządzanie zbiorami informatycznymi, doradztwo w zakresie organizowania i prowadzenia działalności gospodarczej, pośrednictwo w zakresie nabywania usług telekomunikacyjnych, przenoszenie przedsiębiorstw, pomoc przedsiębiorstwom w przemysłowej lub handlowej działalności gospodarczej, zarządzanie w zakresie zamówień materiałów biurowych, wynajmowanie urzędzeń i wyposażenia biurowego, wyceny handlowe, zarządzanie działalnością handlową, rozpowszechnianie materiałów reklamowych, reklama billboardowa, reklama za pośrednictwem sieci komputerowych, wynajem przestrzeni reklamowej, badania rynku, badania marketingowe, opinii publicznej w zakresie działalności gospodarczej, usługi programów lojalnościowych, motywacyjnych i promocyjnych, administrowanie konkursami w celach reklamowych, pośrednictwo w zakresie transakcji handlowych i umów handlowych, usługi marketingu bezpośredniego, administrowanie dotyczące marketingu, analiza marketingowa nieruchomości, dostarczanie informacji marketingowej, marketing cyfrowy, marketing bezpośredni, udostępnianie raportów marketingowych, prowadzenie badań marketingowych, przygotowywanie planów marketingowych, planowanie strategii marketingowych, opracowywanie ankiet marketingowych, projektowanie badań marketingowych, analiza trendów marketingowych, doradztwo, konsultacje i pomoc w zakresie reklamy, marketingu i promocji, dystrybucja materiałów reklamowych, marketingowych i promocyjnych, elektroniczne publikowanie druków w celach reklamowych, kampanie reklamowe, informacja marketingowa, kompilacja, produkcja i rozpowszechnienie materiałów reklamowych, opracowywanie i wdrażanie strategii marketingowych na rzecz innych, opracowywanie kampanii promocyjnych, organizowanie i promocyjnych imprez marketingowych na rzecz osób trzecich, produkcja materiałów reklamowych i reklam, pośrednictwo w zakresie reklamy, pomoc w zakresie promocji działalności gospodarczej, pomoc w zakresie działalności gospodarczej dotycząca wizerunku firmy, profilowanie konsumentów do celów komercyjnych lub marketingowych, projektowanie ulotek, broszur marketingowych, promocja, reklama i marketing stron internetowych on-line, promowanie towarów i usług osób trzecich za pośrednictwem reklam na stronach internetowych, usługi programów lojalnościowych, motywacyjnych i promocyjnych, negocjowanie transakcji handlowych dla osób trzecich, pośrednictwo w kontaktach handlowych i gospodarczych, handlowe informacje i porady udzielane konsumentom [punkty informacji konsumenckiej], negocjowanie i rozliczanie transakcji handlowych dla osób trzecich, pośredniczenie i zawieranie transakcji handlowych dla osób trzecich, agencje informacji handlowej, handlowe usługi doradcze dotyczące franchisingu, udzielanie informacji dotyczącej sprzedaży handlowej, Doradztwo handlowe w zarządzaniu działalnością gospodarczą, promowanie towarów i usług osób trzecich poprzez preferowany przez klienta program, promowanie sprzedaży usług na rzecz osób trzecich poprzez przygotowywanie reklam, przygotowanie i rozmieszczenie reklam, publikacja reklam, publikowanie materiałów i tekstów reklamowych, przygotowywanie materiałów reklamowych, planów marketingowych, przygotowywanie list adresowych dla usług dystrybucji materiałów reklamowych bezpośrednio do klientów za pośrednictwem poczty [inne niż sprzedaż], przygotowywanie i umieszczanie reklam na rzecz osób trzecich, reklama poprzez przesyłanie materiałów reklamowych online dla osób trzecich poprzez elektroniczne sieci komunikacyjne, reklama poprzez wszystkie publiczne środki komunikacji, reklamowanie nieruchomości mieszkaniowych i komercyjnych, reklama za pośrednictwem mediów elektronicznych, w szczególności Internetu, rozpowszechnianie danych związanych z reklamą, udostępnianie powierzchni reklamowej, czasu reklamowego i mediów, usługi konsultacyjne w zakresie nabywania towarów i usług, usługi zarządzania sprzedażą, usługi w zakresie nabywania wyposażenia biurowego

świadczone osobom trzecim, usługi w zakresie nabywania dla osób trzecich [zakupy produktów i usług dla innych przedsiębiorstw], prowadzenie interesów osób trzecich, inwestycji w zakresie nieruchomości, w tym centrów handlowych, usługowych, hotelowych i rozrywkowych, administrowanie i zarządzanie przedsiębiorstwami handlowymi, promocja sprzedaży dla osób trzecich, pokazy towarów, zarządzanie kolekcjami sztuki, administrowanie i zarządzanie miejscami wystawowymi dotyczącymi handlu i/lub reklamy, doradztwo w zakresie organizowania zarządzania inwestycjami budowlanymi, usługi deweloperskie w formie doradztwa dotyczącego organizowania i zarządzania przedsiębiorstwami budowlanymi oraz dostarczanie informacji o działalności gospodarczej w zakresie budownictwa, wyceny handlowe, usługi reklamowe i marketingowe online, usługi reklamowe i marketingowe, usługi reklamowe na rzecz innych, usługi reklamowe związane z prowadzeniem działalności gospodarczej, usługi w zakresie opracowania graficznego do celów reklamowych, usługi w zakresie promocji działalności gospodarczej świadczone za pośrednictwem środków audiowizualnych, usługi w zakresie wystaw i prezentacji produktów, wydawanie ulotek reklamowych, usługi zarządzania społecznością online, wydawanie i aktualizacja tekstów reklamowych, wykonywanie materiałów reklamowych, wyświetlanie reklam dla osób trzecich, **36** Administrowane nieruchomościami, w tym handlowymi, usługowymi, hotelowymi i rozrywkowymi, prowadzenie agencji pośrednictwa w handlu, wydzierżawianie i wynajmowanie nieruchomości, nieruchomości mieszkalnych, lokali użytkowych, biur, budynków, gruntu, organizacja najmu nieruchomości handlowych, ściąganie czynszów od najemców zarządzanych lub posiadanych nieruchomości, wynajmowanie pomieszczeń biurowych i usługowych w nieruchomościach budynkowych, organizowanie umów dzierżawy i najmu nieruchomości, organizowanie wynajmu nieruchomości, udzielanie informacji związanych z wynajmem budynków, usługi agencji lub pośrednictwo w zakresie wynajmu gruntów, usługi agencji w zakresie wynajmu budynków, usługi agencji nieruchomości w zakresie dzierżawy ziemi, usługi agencji w zakresie dzierżawy ziemi, wynajmem pomieszczeń biurowych, handlowych, wynajmowanie powierzchni w centrach handlowych, wynajem lokali na cele biurowe, wynajem nieruchomości i majątku, pośrednictwo w najmie i handlu nieruchomościami, usługi deweloperskie w tym tworzenie i pozyskiwanie kapitałów, Pośredniczenie w pozyskiwaniu nieruchomości pod inwestycje budowlane, Pośredniczenie w zawieraniu umów sprzedaży i wynajmu nieruchomości, powierzchni mieszkalnej, powierzchni handlowej i usługowej, Zarządzanie inwestycjami, ocena i wycena galerii handlowych, usługi konsultacyjne dotyczące nieruchomości, usługi zarządzania nieruchomościami związane z lokalami biurowymi, usługi zarządzania nieruchomościami w zakresie budynków handlowych, usługi zarządzania nieruchomościami związane z centrami handlowymi, usługi finansowe w zakresie wyceny nieruchomości gruntowych, budynkowych i lokalowych, oraz doradztwa, informacji i operacji w zakresie obrotu nieruchomościami, prowadzenie rozliczeń finansowych transakcji w tym związanych z najmem, kupnem lub sprzedażą nieruchomości, wycena dzieł sztuki, wycena nieruchomości, usługi doradztwa w zakresie inwestycji, inwestycje kapitałowe, inwestycje na rynku nieruchomości, emisja bonów wartościowych jako nagroda za lojalność klienta, emisja bonów wartościowych w postaci bonów upominkowych, emisja bonów wartościowych w ramach programu członkowskiego dla klientów, usługi finansowe związane z dostarczaniem bonów na zakup towarów, **38** Mobilne usługi medialne w postaci elektronicznej transmisji medialnych treści rozrywkowych, usługi telefonii i telefonii mobilnej, udostępnianie urządzeń łącznościowych drogą kablową lub za pomocą satelitów radiowych lub drogą radiową, udostępnianie instalacji telekomunikacyjnych w celach komercyjnych lub edukacyjnych, dostarczanie informacji komunikacyjnych, interaktywne usługi: nadawania programów i łączności, telekomunikacyjne, wideotekstowe, przesyłania wiadomości błyskawicznych i danych, dostarczania wiadomości za pośrednictwem mediów audiowizualnych, bezpieczne transmitowanie danych cyfrowych za pomocą kanałów telekomunikacyjnych, transmisja dźwięku, wideo i informacji, transmisja informacji dla celów biznesowych, komunikacja przez sieci elektroniczne, za pomocą środków elektronicznych, komunikacja w celu wymiany danych w formie elektronicznej, przesyłanie, odbieranie i transmisja wiadomości, organizowanie [zapewnianie] usług konferencji elektronicznych, transmisja krótkich informacji [sms], obrazów, mowy, dźwięku, muzyki, i komunikatów tekstowych pomiędzy mobilnymi urządzeniami telekomunikacyjnymi

mi, przekazywanie danych za pomocą telekomunikacji, przekazywanie informacji za pomocą środków elektronicznych, przesyłanie danych, dźwięków i obrazów drogą satelitarną, przesyłanie danych za pośrednictwem telekomunikacji, świadczenie usług w zakresie protokołu aplikacji bezprzewodowych, w tym usług wykorzystujących bezpieczny kanał komunikacji, udostępnianie urządzeń łącznościowych do wymiany danych cyfrowych, elektronicznych, udostępnianie informacji na temat komunikacji medialnej, w zakresie komunikacji, informacji związanych z komunikacją bezprzewodową, usługi gromadzenia i przesyłania wiadomości, usługi informacyjne dotyczące sieci łączności elektronicznej, usługi informacyjne, doradcze i konsultacyjne dotyczące telekomunikacji, usługi komunikacji satelitarnej dla użytkowników biznesowych, usługi komunikacyjne świadczone drogą elektroniczną, usługi informacyjne on-line związane z telekomunikacją, usługi konsultacyjne dotyczące komunikacji danych, usługi światłowodowej telekomunikacji, telefonii i telefonii mobilnej, usługi transmisyjne, usługi transmisji danych przez sieci telekomunikacyjne, usługi transmisji elektronicznej i telekomunikacyjnej, usługi wideokonferencji, usługi zintegrowanego przesyłania wiadomości, zapewnianie elektronicznych połączeń telekomunikacyjnych dla centrów danych, **41** Administrowanie (organizowanie) usługami rozrywkowymi lub działalnością kulturalną w budynkach, dla najemców, dzierżawców i użytkowników budynków lub ich części, usługi doradcze w zakresie planowania imprez specjalnych, publikowanie informacji z zakresu efektywności działań centrów handlowych, handlu i usług, Tworzenie fanclubów, prowadzenie szkoleń i analiz z zakresu efektywności działalności centrów handlowych i efektywności handlu i usług, centra rozrywki, badania edukacyjne, fotoreportaże, dostarczanie rozrywki w postaci nagranej muzyki, doradztwo szkoleniowe w zakresie zarządzania, doradztwo w zakresie szkoleń biznesowych, doradztwo zawodowe i coaching [doradztwo szkoleniowe i edukacyjne], dostarczanie informacji na temat aktywności kulturalnych, sportowych, edukacja w dziedzinie bezpieczeństwa i higieny pracy, informacja o edukacji, imprezach rozrywkowych, rekreacji, rozrywce, wypoczynku, działalności kulturalnej, organizacja imprez rozrywkowych, organizowanie i prowadzenie konferencji i kongresów, konferencji na temat biznesu i handlu, konferencji związanych z reklamą, konkursów, organizowanie zjazdów w celach rozrywkowych, handlowych, edukacyjnych, biznesowych, planowanie i przeprowadzanie imprez [rozrywka], publikowanie materiałów drukowanych, publikowanie materiałów multimedialnych online, publikowanie plakatów, publikowanie tekstów innych niż teksty reklamowe, rozrywka on-line, szkolenia w zakresie zarządzania nieruchomościami, szkolenia w zakresie reklamy, szkolenia biznesowe, udostępnianie informacji na temat rozrywki za pośrednictwem sieci komputerowych, usługi szkoleniowe w zakresie doradztwa do spraw zarządzania, usługi wynajmu związane ze sprzętem i obiektami dla edukacji, rozrywki, sportu i kultury, **42** Doradztwo w zakresie informatyki, sprzętu komputerowego, oprogramowania komputerowego, Usługi w zakresie konserwacji, aktualizacji, instalacji, projektowania, powielania, wypożyczania oprogramowania komputerowego oraz odzyskiwania danych komputerowych, wynajmowanie zasobów serwerów, komputerów, konwersja danych lub dokumentów na formę elektroniczną, tworzenie i utrzymywanie stron internetowych, usługi komputerowe w zakresie ochrony antywirusowej, analizy systemów komputerowych, opracowywanie projektów technicznych, doradztwo budowlane w zakresie projektów architektonicznych i budowlanych, architektura, projektowanie budynków, usługi w zakresie dekoracji wnętrz, odpłatne udostępnianie komputerowych baz danych, projektowanie architektoniczne i budowlane, dekorowanie i projektowanie wnętrz mieszkalnych, biur i pomieszczeń handlowych, nadzór wykonawczy w zakresie projektowania architektonicznego i budowlanego, usługi w zakresie planowania urbanistycznego, w tym projektowanie, realizacja i nadzór wykonawczy projektów z tego zakresu, projektowanie umeblowania i wyposażenia pomieszczeń handlowych i usługowych, projektowanie sklepów, projektowanie hoteli, doradztwo w dziedzinie automatyzacji biura i miejsca pracy, usługi w zakresie badania i udoskonalania nowych produktów, badanie jakości produktów, ocena i wycena nieruchomości pod kątem występowania materiałów niebezpiecznych, oględziny nieruchomości, planowanie budowy nieruchomości, projektowanie budynków, w tym galerii handlowych, hosting, oprogramowanie jako usługa oraz wypożyczanie oprogramowania komputerowego, usługi w zakresie kopiowania i konwersji danych, usługi kodowania danych, **43** Udostępnianie obiektów na imprezy i tymczasowych biur oraz po-

mieszczeń na posiedzenia, udostępnianie pomieszczeń i urządzeń do obsługi wydarzeń, udostępnianie biur, udostępnianie pomieszczeń na posiedzenia, elektroniczne usługi informacyjne związane z hotelami, rezerwacje miejsc w hotelach, usługi biur zakwaterowania, usługi opieki nad dziećmi świadczone na obiektach handlowych, usługi w zakresie wynajmu pokoi, usługi w zakresie zapewniania obiektów na uroczystości, wynajem budynków przenośnych.

(111) **364757** (220) 2023 01 13 (210) 551364  
 (151) 2023 07 04 (441) 2023 03 20  
 (732) WFC INVESTMENTS SPÓŁKA Z OGRANICZONĄ  
 ODPOWIEDZIALNOŚCIĄ, Warszawa (PL)  
 (540) (znak słowny)  
 (540) WARSAW FINANCIAL CENTER  
 (510), (511) **9** Aplikacje internetowe, oprogramowanie komputerowe, w tym oprogramowanie komputerowe pobierane z Internetu, Oprogramowanie komputerowe do pobierania, przesyłania, odbierania, edytowania, wyodrębniania, kodowania, dekodowania, odtwarzania, magazynowania i organizowania danych, w tym danych audio i video, komputerowe bazy danych, muzyka, filmy i inne rodzaje elektronicznych publikacji tekstowych i obrazowych utrwalone na nośnikach, **35** Organizowanie usług wynikających z umów z osobami trzecimi [handel], zarządzanie zbiorami informatycznymi, doradztwo w zakresie organizowania i prowadzenia działalności gospodarczej, pośrednictwo w zakresie nabywania usług telekomunikacyjnych, przenoszenie przedsiębiorstw, pomoc przedsiębiorstwom w przemyśle lub handlowej działalności gospodarczej, zarządzanie w zakresie zamówień materiałów biurowych, wynajmowanie urządzeń i wyposażenia biurowego, wyceny handlowe, zarządzanie działalnością handlową, rozpowszechnianie materiałów reklamowych, reklama billboardowa, reklama za pośrednictwem sieci komputerowych, wynajem przestrzeni reklamowej, badania rynku, badania marketingowe, opinii publicznej w zakresie działalności gospodarczej, usługi programów lojalnościowych, motywacyjnych i promocyjnych, administrowanie konkursami w celach reklamowych, pośrednictwo w zakresie transakcji handlowych i umów handlowych, usługi marketingu bezpośredniego, administrowanie dotyczące marketingu, analiza marketingowa nieruchomości, dostarczanie informacji marketingowej, marketing cyfrowy, marketing bezpośredni, udostępnianie raportów marketingowych, prowadzenie badań marketingowych, przygotowywanie planów marketingowych, planowanie strategii marketingowych, opracowywanie ankiet marketingowych, projektowanie badań marketingowych, analiza trendów marketingowych, doradztwo, konsultacje i pomoc w zakresie reklamy, marketingu i promocji, dystrybucja materiałów reklamowych, marketingowych i promocyjnych, elektroniczne publikowanie druków w celach reklamowych, kampanie reklamowe, informacja marketingowa, kompilacja, produkcja i rozpowszechnienie materiałów reklamowych, opracowywanie i wdrażanie strategii marketingowych na rzecz innych, opracowywanie kampanii promocyjnych, organizowanie i promocyjnych imprez marketingowych na rzecz osób trzecich, produkcja materiałów reklamowych i reklam, pośrednictwo w zakresie reklamy, pomoc w zakresie promocji działalności gospodarczej, pomoc w zakresie działalności gospodarczej dotycząca wizerunku firmy, profilowanie konsumentów do celów komercyjnych lub marketingowych, projektowanie ulotek, broszur marketingowych, promocja, reklama i marketing stron internetowych on-line, promowanie towarów i usług osób trzecich za pośrednictwem reklam na stronach internetowych, usługi programów lojalnościowych, motywacyjnych i promocyjnych, negocjowanie transakcji handlowych dla osób trzecich, pośrednictwo w kontaktach handlowych i gospodarczych, handlowe informacje i porady udzielane konsumentom [punkt informacji konsumentkiej], negocjowanie i rozliczanie transakcji handlowych dla osób trzecich, pośredniczenie i zawieranie transakcji handlowych dla osób trzecich, agencje informacji handlowej, handlowe usługi doradcze dotyczące franchisingu, udzielanie informacji dotyczącej sprzedaży handlowej, doradztwo handlowe w zarządzaniu działalnością gospodarczą, badania i analiza badań konsumenckich, analiza świadomości społecznej w dziedzinie reklamy, audyty centrów handlowych, handlowe usługi doradcze dotyczące franchisingu, udzielanie informacji dotyczącej sprzedaży handlowej, Doradztwo handlowe w zarządzaniu działalnością gospodarczą, promowanie towarów i usług osób trzecich poprzez preferowany przez klienta program, promowanie sprzedaży

usług na rzecz osób trzecich poprzez przygotowywanie reklam, przygotowanie i rozmieszczenie reklam, publikacja reklam, publikowanie materiałów i tekstów reklamowych, przygotowywanie materiałów reklamowych, planów marketingowych, przygotowywanie list adresowych dla usług dystrybucji materiałów reklamowych bezpośrednio do klientów za pośrednictwem poczty [inne niż sprzedaż], przygotowywanie i umieszczanie reklam na rzecz osób trzecich, reklama poprzez przesyłanie materiałów reklamowych online dla osób trzecich poprzez elektroniczne sieci komunikacyjne, reklama poprzez wszystkie publiczne środki komunikacji, reklamowanie nieruchomości mieszkaniowych i komercyjnych, reklama za pośrednictwem mediów elektronicznych, w szczególności Internetu, rozpowszechnianie danych związanych z reklamą, udostępnianie powierzchni reklamowej, czasu reklamowego i mediów, usługi konsultacyjne w zakresie nabywania towarów i usług, usługi zarządzania sprzedażą, usługi w zakresie nabywania wyposażenia biurowego świadczone osobom trzecim, usługi w zakresie nabywania dla osób trzecich [zakupy produktów i usług dla innych przedsiębiorstw], prowadzenie interesów osób trzecich, inwestycji w zakresie nieruchomości, w tym centrów handlowych, usługowych, hotelowych i rozrywkowych, administrowanie i zarządzanie przedsiębiorstwami handlowymi, promocja sprzedaży dla osób trzecich, pokazy towarów, zarządzanie kolekcjami sztuki, administrowanie i zarządzanie miejscami wystawowymi dotyczącymi handlu i/lub reklamy, doradztwo w zakresie organizowania zarządzania inwestycjami budowlanymi, usługi deweloperskie w formie doradztwa dotyczącego organizowania i zarządzania przedsiębiorstwami budowlanymi oraz dostarczanie informacji o działalności gospodarczej w zakresie budownictwa, wyceny handlowa, usługi reklamowe i marketingowe online, usługi reklamowe i marketingowe, usługi reklamowe na rzecz innych, usługi reklamowe związane z prowadzeniem działalności gospodarczej, usługi w zakresie opracowania graficznego do celów reklamowych, usługi w zakresie promocji działalności gospodarczej świadczone za pośrednictwem środków audiowizualnych, usługi w zakresie wystaw i prezentacji produktów, wydawanie ulotek reklamowych, usługi zarządzania społecznością online, wydawanie i aktualizacja tekstów reklamowych, wykonywanie materiałów reklamowych, wyświetlanie reklam dla osób trzecich, **36** Administrowanie nieruchomościami, w tym handlowymi, usługowymi, hotelowymi i rozrywkowymi, prowadzenie agencji pośrednictwa w handlu, wydzierżawianie i wynajmowanie nieruchomości, nieruchomości mieszkalnych, lokali użytkowych, biur, budynków, gruntu, organizacja najmu nieruchomości handlowych, ściąganie czynszów od najemców zarządzanych lub posiadanych nieruchomości, wynajmowanie pomieszczeń biurowych i usługowych w nieruchomościach budynkowych, organizowanie umów dzierżawy i najmu nieruchomości, organizowanie wynajmu nieruchomości, udzielanie informacji związanych z wynajmem budynków, usługi agencji lub pośrednictwo w zakresie wynajmu gruntów, usługi agencji w zakresie wynajmu budynków, usługi agencji nieruchomości w zakresie dzierżawy ziemi, usługi agencji w zakresie dzierżawy ziemi, wynajmem pomieszczeń biurowych, handlowych, wynajmowanie powierzchni w centrach handlowych, wynajmem lokali na cele biurowe, wynajmem nieruchomości i majątku, pośrednictwo w najmie i handlu nieruchomościami, usługi deweloperskie w tym tworzenie i pozyskiwanie kapitałów, Pośredniczenie w pozyskiwaniu nieruchomości pod inwestycje budowlane, Pośredniczenie w zawieraniu umów sprzedaży i wynajmu nieruchomości, powierzchni mieszkalnej, powierzchni handlowej i usługowej, Zarządzanie inwestycjami, ocena i wycena galerii handlowych, usługi konsultacyjne dotyczące nieruchomości, usługi zarządzania nieruchomościami związane z lokalami biurowymi, usługi zarządzania nieruchomościami w zakresie budynków handlowych, usługi zarządzania nieruchomościami związane z centrami handlowymi, usługi finansowe w zakresie wyceny nieruchomości gruntowych, budynkowych i lokalowych, oraz doradztwa, informacji i operacji w zakresie obrotu nieruchomościami, prowadzenie rozliczeń finansowych transakcji w tym związanych z najmem, kupnem lub sprzedażą nieruchomości, wycena dzieł sztuki, wycena nieruchomości, usługi doradztwa w zakresie inwestycji, inwestycje kapitałowe, inwestycje na rynku nieruchomości, emisja bonów wartościowych jako nagroda za lojalność klienta, emisja bonów wartościowych w postaci bonów upominkowych, emisja bonów wartościowych w ramach programu członkowskiego dla klientów, usługi finansowe związane z dostarczaniem bonów na zakup towarów, **38** Mobilne usługi medialne w postaci elektronicznej transmisji medialnych treści rozrywkowych, usługi telefo-

nii i telefonii mobilnej, udostępnianie urządzeń łącznościowych drogą kablową lub za pomocą satelitów radiowych lub droga radiową, udostępnianie instalacji telekomunikacyjnych w celach komercyjnych lub edukacyjnych, dostarczanie informacji komunikacyjnych, interaktywne usługi: nadawania programów i łączności, telekomunikacyjne, wideotekstowe, przesyłania wiadomości błyskawicznych i danych, dostarczania wiadomości za pośrednictwem mediów audiowizualnych, bezpieczne transmitowanie danych cyfrowych za pomocą kanałów telekomunikacyjnych, transmisja dźwięku, wideo i informacji, transmisja informacji dla celów biznesowych, komunikacja przez sieci elektroniczne, za pomocą środków elektronicznych, komunikacja w celu wymiany danych w formie elektronicznej, przesyłanie, odbieranie i transmisja wiadomości, organizowanie [zapewnianie] usług konferencji elektronicznych, transmisja krótkich informacji [sms], obrazów, mowy, dźwięku, muzyki, i komunikatów tekstowych pomiędzy mobilnymi urządzeniami telekomunikacyjnymi, przekazywanie danych za pomocą telekomunikacji, przekazywanie informacji za pomocą środków elektronicznych, udostępnianie informacji na temat komunikacji medialnej, w zakresie komunikacji, informacji związanych z komunikacją bezprzewodową, usługi gromadzenia i przesyłania wiadomości, usługi informacyjne dotyczące sieci łączności elektronicznej, usługi informacyjne, doradcze i konsultacyjne dotyczące telekomunikacji, usługi komunikacji satelitarnej dla użytkowników biznesowych, usługi komunikacyjne świadczone drogą elektroniczną, usługi informacyjne on-line związane z telekomunikacją, usługi konsultacyjne dotyczące komunikacji danych, usługi światłowodowej telekomunikacji, telefonii i telefonii mobilnej, usługi transmisyjne, usługi transmisji danych przez sieci telekomunikacyjne, usługi transmisji elektronicznej i telekomunikacyjnej, usługi wideokonferencji, usługi zintegrowanego przesyłania wiadomości, zapewnianie elektronicznych połączeń telekomunikacyjnych dla centrów danych, **41** Administrowanie (organizowanie) usługami rozrywkowymi lub działalnością kulturalną w budynkach, dla najemców, dzierżawców i użytkowników budynków lub ich części, usługi doradcze w zakresie planowania imprez specjalnych, publikowanie informacji z zakresu efektywności działań centrów handlowych, handlu i usług, Tworzenie fanclubów, prowadzenie szkoleń i analiz z zakresu efektywności działalności centrów handlowych i efektywności handlu i usług, centra rozrywki, badania edukacyjne, fotoreportaże, dostarczanie rozrywki w postaci nagranej muzyki, doradztwo szkoleniowe w zakresie zarządzania, doradztwo w zakresie szkoleń biznesowych, doradztwo zawodowe i coaching [doradztwo szkoleniowe i edukacyjne], dostarczanie informacji na temat aktywności kulturalnych, sportowych, edukacja w dziedzinie bezpieczeństwa i higieny pracy, informacja o edukacji, imprezach rozrywkowych, rekreacji, rozrywce, wypoczynku, działalności kulturalnej, organizacja imprez rozrywkowych, organizowanie i prowadzenie konferencji i kongresów, konferencji na temat biznesu i handlu, konferencji związanych z reklamą, konkursów, organizowanie zjazdów w celach rozrywkowych, handlowych, edukacyjnych, biznesowych, planowanie i przeprowadzanie imprez [rozrywka], publikowanie materiałów drukowanych, publikowanie materiałów multimedialnych online, publikowanie plakatów, publikowanie tekstów innych niż teksty reklamowe, rozrywka on-line, szkolenia w zakresie zarządzania nieruchomościami, szkolenia w zakresie reklamy, szkolenia biznesowe, udostępnianie informacji na temat rozrywki za pośrednictwem sieci komputerowych, usługi szkoleniowe w zakresie doradztwa do spraw zarządzania, usługi wynajmu związane ze sprzętem i obiektami dla edukacji, rozrywki, sportu i kultury, **42** Doradztwo w zakresie informatyki, sprzętu komputerowego, oprogramowania komputerowego, Usługi w zakresie konserwacji, aktualizacji, instalacji, projektowania, powielania, wypożyczenia oprogramowania komputerowego oraz odzyskiwania danych komputerowych, wynajmowanie zasobów serwerów, komputerów, konwersja danych lub dokumentów na formę elektroniczną, tworzenie i utrzymywanie stron internetowych, usługi komputerowe w zakresie ochrony antywirusowej, analizy systemów komputerowych, opracowywanie projektów technicznych, doradztwo budowlane w zakresie projektów architektonicznych i budowlanych, architektura, projektowanie budynków, usługi w zakresie dekoracji wnętrz, odpłatne udostępnianie komputerowych baz danych, projektowanie

architektoniczne i budowlane, dekorowanie i projektowanie wnętrz mieszkalnych, biur i pomieszczeń handlowych, nadzór wykonawczy w zakresie projektowania architektonicznego i budowlanego, usługi w zakresie planowania urbanistycznego, w tym projektowanie, realizacja i nadzór wykonawczy projektów z tego zakresu, projektowanie umeblowania i wyposażenia pomieszczeń handlowych i usługowych, projektowanie sklepów, projektowanie hoteli, doradztwo w dziedzinie automatyzacji biura i miejsca pracy, usługi w zakresie badania i udoskonalania nowych produktów, badanie jakości produktów, ocena i wycena nieruchomości pod kątem występowania materiałów niebezpiecznych, oględziny nieruchomości, planowanie budowy nieruchomości, projektowanie budynków, w tym galerii handlowych, hosting, oprogramowanie jako usługa oraz wypożyczenie oprogramowania komputerowego, usługi w zakresie kopiowania i konwersji danych, usługi kodowania danych, **43** Udostępnianie obiektów na imprezy i tymczasowych biur oraz pomieszczeń na posiedzenia, udostępnianie pomieszczeń i urządzeń do obsługi wydarzeń, udostępnianie biur, udostępnianie pomieszczeń na posiedzenia, elektroniczne usługi informacyjne związane z hotelami, rezerwacje miejsc w hotelach, usługi biur zakwaterowania, usługi opieki nad dziećmi świadczone na obiektach handlowych, usługi w zakresie wynajmu pokoi, usługi w zakresie zapewniania obiektów na uroczystości, wynajem budynków przenośnych.

(111) **364758** (220) 2023 01 13 (210) 551363  
 (151) 2023 07 04 (441) 2023 03 20  
 (732) WFC INVESTMENTS SPÓŁKA Z OGRANICZONĄ  
 ODPOWIEDZIALNOŚCIĄ, Warszawa (PL)  
 (540) (znak słowny)

(540) WFC WARSAW FINANCIAL CENTER  
 (510), (511) **9** Aplikacje internetowe, oprogramowanie komputerowe, w tym oprogramowanie komputerowe pobierane z Internetu, Oprogramowanie komputerowe do pobierania, przesyłania, odbierania, edytowania, wyodrębniania, kodowania, dekodowania, odtwarzania, magazynowania i organizowania danych, w tym danych audio i wideo, komputerowe bazy danych, muzyka, filmy i inne rodzaje elektronicznych publikacji tekstowych i obrazowych utrwalone na nośnikach, **35** Organizowanie usług wynikających z umów z osobami trzecimi [handel], zarządzanie zbiorami informatycznymi, doradztwo w zakresie organizowania i prowadzenia działalności gospodarczej, pośrednictwo w zakresie nabywania usług telekomunikacyjnych, przenoszenie przedsiębiorstw, pomoc przedsiębiorstwom w przemysłowej lub handlowej działalności gospodarczej, zarządzanie w zakresie zamówień materiałów biurowych, wynajmowanie urządzeń i wyposażenia biurowego, wyceny handlowe, zarządzanie działalnością handlową, rozpowszechnianie materiałów reklamowych, reklama billboardowa, reklama za pośrednictwem sieci komputerowych, wynajem przestrzeni reklamowej, badania rynku, badania marketingowe, opinii publicznej w zakresie działalności gospodarczej, usługi programów lojalnościowych, motywacyjnych i promocyjnych, administrowanie konkursami w celach reklamowych, pośrednictwo w zakresie transakcji handlowych i umów handlowych, usługi marketingu bezpośredniego, administrowanie dotyczące marketingu, analiza marketingowa nieruchomości, dostarczanie informacji marketingowej, marketing cyfrowy, marketing bezpośredni, udostępnianie raportów marketingowych, prowadzenie badań marketingowych, przygotowywanie planów marketingowych, planowanie strategii marketingowych, opracowywanie ankiet marketingowych, projektowanie badań marketingowych, analiza trendów marketingowych, doradztwo, konsultacje i pomoc w zakresie reklamy, marketingu i promocji, dystrybucja materiałów reklamowych, marketingowych i promocyjnych, elektroniczne publikowanie druków w celach reklamowych, kampanie reklamowe, informacja marketingowa, kompilacja, produkcja i rozpowszechnienie materiałów reklamowych, opracowywanie i wdrażanie strategii marketingowych na rzecz innych, opracowywanie kampanii promocyjnych, organizowanie i promocyjnych imprez marketingowych na rzecz osób trzecich, produkcja materiałów reklamowych i reklam, pośrednictwo w zakresie reklamy, pomoc w zakresie promocji działalności gospodarczej, pomoc w zakresie działalności gospodarczej dotycząca wizerunku firmy, profilowanie konsumentów do celów komercyjnych lub marketingowych, projektowanie ulotek, broszur marketingowych, promocja, reklama i marketing stron internetowych on-line, promowanie towarów i usług osób trzecich za pośrednictwem re-

klam na stronach internetowych, usługi programów lojalnościowych, motywacyjnych i promocyjnych, negocjowanie transakcji handlowych dla osób trzecich, pośrednictwo w kontaktach handlowych i gospodarczych, handlowe informacje i porady udzielane konsumentom [punkty informacji konsumenckiej], negocjowanie i rozliczanie transakcji handlowych dla osób trzecich, pośredniczenie i zawieranie transakcji handlowych dla osób trzecich, agencje informacji handlowej, handlowe usługi doradcze dotyczące franchisingu, udzielanie informacji dotyczącej sprzedaży handlowej, doradztwo handlowe w zarządzaniu działalnością gospodarczą, badania i analiza badań konsumenckich, analiza świadomości społecznej w dziedzinie reklamy, audyty centrów handlowych, handlowe usługi doradcze dotyczące franchisingu, udzielanie informacji dotyczącej sprzedaży handlowej, Doradztwo handlowe w zarządzaniu działalnością gospodarczą, promowanie towarów i usług osób trzecich poprzez preferowany przez klienta program, promowanie sprzedaży usług na rzecz osób trzecich poprzez przygotowywanie reklam, przygotowanie i rozmieszczenie reklam, publikacja reklam, publikowanie materiałów i tekstów reklamowych, przygotowywanie materiałów reklamowych, planów marketingowych, przygotowywanie list adresowych dla usług dystrybucji materiałów reklamowych bezpośrednio do klientów za pośrednictwem poczty [inne niż sprzedaż], przygotowywanie i umieszczanie reklam na rzecz osób trzecich, reklama poprzez przesyłanie materiałów reklamowych online dla osób trzecich poprzez elektroniczne sieci komunikacyjne, reklama poprzez wszystkie publiczne środki komunikacji, reklamowanie nieruchomości mieszkaniowych i komercyjnych, reklama za pośrednictwem mediów elektronicznych, w szczególności Internetu, rozpowszechnianie danych związanych z reklamą, udostępnianie powierzchni reklamowej, czasu reklamowego i mediów, usługi konsultacyjne w zakresie nabywania towarów i usług, usługi zarządzania sprzedażą, usługi w zakresie nabywania wyposażenia biurowego świadczone osobom trzecim, usługi w zakresie nabywania dla osób trzecich [zakupy produktów i usług dla innych przedsiębiorstw], prowadzenie interesów osób trzecich, inwestycji w zakresie nieruchomości, w tym centrów handlowych, usługowych, hotelowych i rozrywkowych, administrowanie i zarządzanie przedsiębiorstwami handlowymi, promocja sprzedaży dla osób trzecich, pokazy towarów, zarządzanie kolekcjami sztuki, administrowanie i zarządzanie miejscami wystawowymi dotyczącymi handlu i/lub reklamy, doradztwo w zakresie organizowania zarządzania inwestycjami budowlanymi, usługi deweloperskie w formie doradztwa dotyczącego organizowania i zarządzania przedsiębiorstwami budowlanymi oraz dostarczanie informacji o działalności gospodarczej w zakresie budownictwa, wyceny handlowe, usługi reklamowe i marketingowe online, usługi reklamowe i marketingowe, usługi reklamowe na rzecz innych, usługi reklamowe związane z prowadzeniem działalności gospodarczej, usługi w zakresie opracowania graficznego do celów reklamowych, usługi w zakresie promocji działalności gospodarczej świadczone za pośrednictwem środków audiowizualnych, usługi w zakresie wystaw i prezentacji produktów, wydawanie ulotek reklamowych, usługi zarządzania społecznością online, wydawanie i aktualizacja tekstów reklamowych, wykonywanie materiałów reklamowych, wyświetlanie reklam dla osób trzecich, **36** Administrowanie nieruchomościami, w tym handlowymi, usługowymi, hotelowymi i rozrywkowymi, prowadzenie agencji pośrednictwa w handlu, wydzierżawianie i wynajmowanie nieruchomości, nieruchomości mieszkalnych, lokali użytkowych, biur, budynków, gruntu, organizacja najmu nieruchomości handlowych, ściąganie czynszów od najemców zarządzanych lub posiadanych nieruchomości, wynajmowanie pomieszczeń biurowych i usługowych w nieruchomościach budynkowych, organizowanie umów dzierżawy i najmu nieruchomości, organizowanie wynajmu nieruchomości, udzielanie informacji związanych z wynajmem budynków, usługi agencji lub pośrednictwo w zakresie wynajmu gruntów, usługi agencji w zakresie wynajmu budynków, usługi agencji nieruchomości w zakresie dzierżawy ziemi, usługi agencji w zakresie dzierżawy ziemi, wynajmem pomieszczeń biurowych, handlowych, wynajmowanie powierzchni w centrach handlowych, wynajem lokali na cele biurowe, wynajem nieruchomości i majątku, pośrednictwo w najmie i handlu nieruchomościami, usługi deweloperskie w tym tworzenie i pozyskiwanie kapitałów, Pośredniczenie w pozyskiwaniu nieruchomości pod inwestycje budowlane, Pośredniczenie w zawieraniu umów sprzedaży i wynajmu nieruchomości, powierzchni mieszkalnej, powierzchni handlowej i usługowej, Zarządzanie inwestycjami, ocena i wycena galerii handlowych, usługi kon-

sultacyjne dotyczące nieruchomości, usługi zarządzania nieruchomościami związane z lokalami biurowymi, usługi zarządzania nieruchomościami w zakresie budynków handlowych, usługi zarządzania nieruchomościami związane z centrami handlowymi, usługi finansowe w zakresie wyceny nieruchomości gruntowych, budynkowych i lokalowych, oraz doradztwa, informacji i operacji w zakresie obrotu nieruchomościami, prowadzenie rozliczeń finansowych transakcji w tym związanych z najmem, kupnem lub sprzedażą nieruchomości, wycena dzieł sztuki, wycena nieruchomości, usługi doradztwa w zakresie inwestycji, inwestycje kapitałowe, inwestycje na rynku nieruchomości, emisja bonów wartościowych jako nagroda za lojalność klienta, emisja bonów wartościowych w postaci bonów upominkowych, emisja bonów wartościowych w ramach programu członkowskiego dla klientów, usługi finansowe związane z dostarczaniem bonów na zakup towarów, **38** Mobilne usługi medialne w postaci elektronicznej transmisji medialnych treści rozrywkowych, usługi telefonii i telefonii mobilnej, udostępnianie urządzeń łącznościowych drogą kablową lub za pomocą satelitów radiowych lub drogą radiową, udostępnianie instalacji telekomunikacyjnych w celach komercyjnych lub edukacyjnych, dostarczanie informacji komunikacyjnych, interaktywne usługi: nadawania programów i łączności, telekomunikacyjne, wideotekstowe, przesyłania wiadomości błyskawicznych i danych, dostarczania wiadomości za pośrednictwem mediów audiowizualnych, bezpieczne transmitowanie danych cyfrowych za pomocą kanałów telekomunikacyjnych, transmisja dźwięku, wideo i informacji, transmisja informacji dla celów biznesowych, komunikacja przez sieci elektroniczne, za pomocą środków elektronicznych, komunikacja w celu wymiany danych w formie elektronicznej, przesyłanie, odbieranie i transmisja wiadomości, organizowanie [zapewnianie] usług konferencji elektronicznych, transmisja krótkich informacji [sms], obrazów, mowy, dźwięku, muzyki, i komunikatów tekstowych pomiędzy mobilnymi urządzeniami telekomunikacyjnymi, przekazywanie danych za pomocą telekomunikacji, przekazywanie informacji za pomocą środków elektronicznych, przesyłanie danych, dźwięków i obrazów drogą satelitarną, przesyłanie danych za pośrednictwem telekomunikacji, świadczenie usług w zakresie protokołu aplikacji bezprzewodowych, w tym usług wykorzystujących bezpieczny kanał komunikacji, udostępnianie urządzeń łącznościowych do wymiany danych cyfrowych, elektronicznych, udostępnianie informacji na temat komunikacji medialnej, w zakresie komunikacji, informacji związanych z komunikacją bezprzewodową, usługi gromadzenia i przesyłania wiadomości, usługi informacyjne dotyczące sieci łączności elektronicznej, usługi informacyjne, doradcze i konsultacyjne dotyczące telekomunikacji, usługi komunikacji satelitarnej dla użytkowników biznesowych, usługi komunikacyjne świadczone drogą elektroniczną, usługi informacyjne on-line związane z telekomunikacją, usługi konsultacyjne dotyczące komunikacji danych, usługi światłowodowej telekomunikacji, telefonii i telefonii mobilnej, usługi transmisyjne, usługi transmisji danych przez sieci telekomunikacyjne, usługi transmisji elektronicznej i telekomunikacyjnej, usługi wideokonferencji, usługi zintegrowanego przesyłania wiadomości, zapewnianie elektronicznych połączeń telekomunikacyjnych dla centrów danych, **41** Administrowanie (organizowanie) usługami rozrywkowymi lub działalnością kulturalną w budynkach, dla najemców, dzierżawców i użytkowników budynków lub ich części, usługi doradcze w zakresie planowania imprez specjalnych, publikowanie informacji z zakresu efektywności działań centrów handlowych, handlu i usług, Tworzenie fanclubów, prowadzenie szkoleń i analiz z zakresu efektywności działalności centrów handlowych i efektywności handlu i usług, centra rozrywki, badania edukacyjne, fotoreportaże, dostarczanie rozrywki w postaci nagranej muzyki, doradztwo szkoleniowe w zakresie zarządzania, doradztwo w zakresie szkoleń biznesowych, doradztwo zawodowe i coaching [doradztwo szkoleniowe i edukacyjne], dostarczanie informacji na temat aktywności kulturalnych, sportowych, edukacja w dziedzinie bezpieczeństwa i higieny pracy, informacja o edukacji, imprezach rozrywkowych, rekreacji, rozrywce, wypoczynku, działalności kulturalnej, organizacja imprez rozrywkowych, organizowanie i prowadzenie konferencji i kongresów, konferencji na temat biznesu i handlu, konferencji związanych z reklamą, konkursów, organizowanie zjazdów w celach rozrywkowych, handlowych, edukacyjnych, biznesowych, planowanie i przeprowadzanie imprez [rozrywka], publikowanie materiałów drukowanych, publikowanie materiałów multimedialnych online, publikowanie plakatów, publikowanie tekstów innych niż teksty reklamowe, rozrywka on-line, szkolenia w zakresie zarządzania nieruchomością-

mi, szkolenia w zakresie reklamy, szkolenia biznesowe, udostępnianie informacji na temat rozrywki za pośrednictwem sieci komputerowych, usługi szkoleniowe w zakresie doradztwa do spraw zarządzania, usługi wynajmu związane ze sprzętem i obiektami dla edukacji, rozrywki, sportu i kultury, **42** Doradztwo w zakresie informatyki, sprzętu komputerowego, oprogramowania komputerowego, Usługi w zakresie konserwacji, aktualizacji, instalacji, projektowania, powielania, wypożyczania oprogramowania komputerowego oraz odzyskiwania danych komputerowych, wynajmowanie zasobów serwerów, komputerów, konwersja danych lub dokumentów na formę elektroniczną, tworzenie i utrzymywanie stron internetowych, usługi komputerowe w zakresie ochrony antywirusowej, analizy systemów komputerowych, opracowywanie projektów technicznych, doradztwo budowlane w zakresie projektów architektonicznych i budowlanych, architektura, projektowanie budynków, usługi w zakresie dekoracji wnętrz, odpłatne udostępnianie komputerowych baz danych, projektowanie architektoniczne i budowlane, dekorowanie i projektowanie wnętrz mieszkalnych, biur i pomieszczeń handlowych, nadzór wykonawczy w zakresie projektowania architektonicznego i budowlanego, usługi w zakresie planowania urbanistycznego, w tym projektowanie, realizacja i nadzór wykonawczy projektów z tego zakresu, projektowanie umeblowania i wyposażenia pomieszczeń handlowych i usługowych, projektowanie sklepów, projektowanie hoteli, doradztwo w dziedzinie automatyzacji biura i miejsca pracy, usługi w zakresie badania i udoskonalania nowych produktów, badanie jakości produktów, ocena i wycena nieruchomości pod kątem występowania materiałów niebezpiecznych, oględziny nieruchomości, planowanie budowy nieruchomości, projektowanie budynków, w tym galerii handlowych, hosting, oprogramowanie jako usługa oraz wypożyczenie oprogramowania komputerowego, usługi w zakresie kopiowania i konwersji danych, usługi kodowania danych, **43** Udostępnianie obiektów na imprezy i tymczasowych biur oraz pomieszczeń na posiedzenia, udostępnianie pomieszczeń i urządzeń do obsługi wydażeń, udostępnianie biur, udostępnianie pomieszczeń na posiedzenia, elektroniczne usługi informacyjne związane z hotelami, rezerwacje miejsc w hotelach, usługi biur zakwaterowania, usługi opieki nad dziećmi świadczone na obiektach handlowych, usługi w zakresie wynajmu pokojów, usługi w zakresie zapewniania obiektów na uroczystości, wynajem budynków przenośnych.

(111) **364759** (220) 2023 01 17 (210) 551493  
 (151) 2023 07 03 (441) 2023 03 13  
 (732) E. & J. GALLO WINERY, Modesto (US)  
 (540) (znak słowno-graficzny)  
 (540) Carlo Rossi CARLO ROSSI VINEYARDS CALIFORNIA SINCE 1962  
 (540)

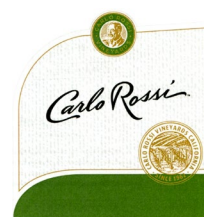

(591) biały, czarny, zielony, złoty  
 (531) 06.19.07, 25.01.01, 25.01.15, 26.01.01, 26.01.14, 26.01.16, 26.01.18, 27.05.01, 29.01.14  
 (510), (511) **33** Napoje alkoholowe (z wyjątkiem piwa).

#### PRZEDŁUŻENIE PRAWA

*Poniższe zestawienie zawiera kolejno: numer prawa ochronnego na znak towarowy i datę, do której przedłużono prawo ochronne. W przypadku przedłużenia prawa ochronnego tylko dla części towarów (usług) wymienia się te towary (usługi) ze wskazaniem numeru klasy towarowej (usługowej).*

(111) 036147 (180) 2033 10 23 Prawo przedłużono w całości.  
 (111) 043907 (180) 2033 07 19 Prawo przedłużono w całości.

(111) 082696	(180) 2033 11 17	Prawo przedłużono w całości.	(111) 271352	(180) 2033 11 07	Prawo przedłużono w całości.
(111) 084568	(180) 2033 08 02	Prawo przedłużono w całości.	(111) 272634	(180) 2033 05 10	Prawo przedłużono w części dla towarów: 1: produkty chemiczne przeznaczone dla przemysłu, rolnictwa, nawozy azotowe, nawozy do użyźniania gleby, nawozy rolnicze stałe i płynne, granulowane i drobnokrystaliczne, saletra, gazy techniczne stosowane w przemyśle chemicznym, azotyn sodu, azotan sodu, sole (nawozy), sole do celów przemysłowych, sole (preparaty chemiczne), alkalia lotne (amoniak) do celów przemysłowych, alkohole, ftalany, bezwodniki, plastyfikatory, zmiękczacze, półprodukty stosowane w syntezach organicznych, takie jak aldehydy, preparaty chemiczne do wytwarzania farb i lakierów, bezwodniki, chemikalia do syntez chemicznych i dla innych gałęzi przemysłu z wyłączeniem celów medycznych i weterynaryjnych, chemikalia do oczyszczania gazów spalinowych w procesach chemicznych, chemikalia, jako dodatki do paliw płynnych ulepszające spalanie i zachowanie się spalin w silnikach spalinowych, chemikalia zmniejszające emisję substancji szkodliwych w gazach spalinowych silników spalinowych; 42: analizy i badania chemiczne, badania bakteriologiczne, badania biologiczne, badania techniczne, badania w dziedzinie mechaniki, usługi chemiczne, usługi projektowania i wdrażania systemów sterowania procesami przemysłowymi, projektowanie, instalacja, aktualizacja, konserwacja oprogramowania komputerowego, usługi projektowania i wdrażania układów pomiarów emisji i immisji oraz usługi serwisowe analizatorów przemysłowych, usługi techniczne w zakresie diagnostyki maszyn wirowych, doradztwo w zakresie ochrony środowiska, ekspertyzy inżynieryjne.
(111) 084581	(180) 2033 09 06	Prawo przedłużono w całości.	(111) 273167	(180) 2034 04 01	Prawo przedłużono w całości.
(111) 087033	(180) 2033 05 26	Prawo przedłużono w całości.	(111) 273278	(180) 2033 09 30	Prawo przedłużono w całości.
(111) 087070	(180) 2033 09 06	Prawo przedłużono w całości.	(111) 273571	(180) 2033 08 30	Prawo przedłużono w całości.
(111) 090452	(180) 2033 09 30	Prawo przedłużono w całości.	(111) 273572	(180) 2033 08 30	Prawo przedłużono w całości.
(111) 091392	(180) 2033 08 06	Prawo przedłużono w całości.	(111) 273813	(180) 2033 09 24	Prawo przedłużono w całości.
(111) 096050	(180) 2033 10 05	Prawo przedłużono w całości.	(111) 274028	(180) 2033 12 11	Prawo przedłużono w całości.
(111) 099519	(180) 2034 02 03	Prawo przedłużono w całości.	(111) 274029	(180) 2033 12 11	Prawo przedłużono w całości.
(111) 148060	(180) 2030 03 30	Prawo przedłużono w całości.	(111) 274313	(180) 2033 08 30	Prawo przedłużono w całości.
(111) 159244	(180) 2033 11 26	Prawo przedłużono w całości.	(111) 275583	(180) 2033 09 05	Prawo przedłużono w całości.
(111) 171157	(180) 2032 10 14	Prawo przedłużono w całości.	(111) 276035	(180) 2033 09 11	Prawo przedłużono w całości.
(111) 171158	(180) 2032 10 14	Prawo przedłużono w całości.	(111) 276187	(180) 2033 10 11	Prawo przedłużono w całości.
(111) 173205	(180) 2033 03 19	Prawo przedłużono w całości.	(111) 276842	(180) 2033 09 04	Prawo przedłużono w całości.
(111) 173947	(180) 2033 07 16	Prawo przedłużono w całości.	(111) 276845	(180) 2033 09 11	Prawo przedłużono w całości.
(111) 174087	(180) 2033 08 14	Prawo przedłużono w całości.	(111) 277324	(180) 2033 09 13	Prawo przedłużono w całości.
(111) 174136	(180) 2033 08 04	Prawo przedłużono w całości.	(111) 277482	(180) 2034 08 29	Prawo przedłużono w całości.
(111) 174494	(180) 2033 08 14	Prawo przedłużono w całości.	(111) 277521	(180) 2033 09 11	Prawo przedłużono w całości.
(111) 175228	(180) 2033 08 19	Prawo przedłużono w całości.	(111) 277877	(180) 2034 08 29	Prawo przedłużono w całości.
(111) 175819	(180) 2033 09 10	Prawo przedłużono w całości.	(111) 278446	(180) 2033 08 23	Prawo przedłużono w całości.
(111) 176170	(180) 2033 09 08	Prawo przedłużono w całości.			
(111) 176490	(180) 2033 11 13	Prawo przedłużono w całości.			
(111) 176491	(180) 2033 11 13	Prawo przedłużono w całości.			
(111) 176492	(180) 2033 11 13	Prawo przedłużono w całości.			
(111) 176668	(180) 2033 09 17	Prawo przedłużono w całości.			
(111) 176739	(180) 2033 09 02	Prawo przedłużono w całości.			
(111) 176754	(180) 2033 11 13	Prawo przedłużono w całości.			
(111) 176917	(180) 2033 12 17	Prawo przedłużono w całości.			
(111) 176918	(180) 2033 12 17	Prawo przedłużono w całości.			
(111) 177279	(180) 2033 09 05	Prawo przedłużono w całości.			
(111) 178684	(180) 2033 09 17	Prawo przedłużono w całości.			
(111) 178700	(180) 2033 10 09	Prawo przedłużono w całości.			
(111) 178862	(180) 2034 02 25	Prawo przedłużono w całości.			
(111) 179107	(180) 2033 09 17	Prawo przedłużono w całości.			
(111) 179488	(180) 2033 08 18	Prawo przedłużono w całości.			
(111) 179962	(180) 2033 09 16	Prawo przedłużono w całości.			
(111) 179963	(180) 2033 09 16	Prawo przedłużono w całości.			
(111) 179964	(180) 2033 09 16	Prawo przedłużono w całości.			
(111) 180135	(180) 2033 09 16	Prawo przedłużono w całości.			
(111) 180587	(180) 2033 10 01	Prawo przedłużono w całości.			
(111) 181680	(180) 2034 02 16	Prawo przedłużono w całości.			
(111) 181772	(180) 2033 11 26	Prawo przedłużono w całości.			
(111) 184399	(180) 2034 02 13	Prawo przedłużono w całości.			
(111) 184822	(180) 2033 11 21	Prawo przedłużono w całości.			
(111) 185851	(180) 2033 09 09	Prawo przedłużono w całości.			
(111) 185901	(180) 2033 10 29	Prawo przedłużono w całości.			
(111) 186998	(180) 2033 08 11	Prawo przedłużono w całości.			
(111) 190705	(180) 2033 09 22	Prawo przedłużono w całości.			
(111) 206301	(180) 2033 10 14	Prawo przedłużono w całości.			
(111) 247083	(180) 2030 06 21	Prawo przedłużono w całości.			
(111) 247161	(180) 2031 02 21	Prawo przedłużono w całości.			
(111) 264809	(180) 2033 05 31	Prawo przedłużono w całości.			
(111) 264963	(180) 2033 04 05	Prawo przedłużono w całości.			
(111) 265520	(180) 2033 05 22	Prawo przedłużono w całości.			
(111) 267266	(180) 2033 08 30	Prawo przedłużono w całości.			
(111) 267920	(180) 2033 09 06	Prawo przedłużono w całości.			
(111) 268158	(180) 2033 08 22	Prawo przedłużono w całości.			
(111) 268916	(180) 2033 05 10	Prawo przedłużono w części dla towarów: 33: wino.			
(111) 269549	(180) 2033 09 03	Prawo przedłużono w całości.			
(111) 269551	(180) 2033 09 03	Prawo przedłużono w całości.			
(111) 269552	(180) 2033 09 03	Prawo przedłużono w całości.			
(111) 269553	(180) 2033 09 03	Prawo przedłużono w całości.			
(111) 269554	(180) 2033 09 03	Prawo przedłużono w całości.			
(111) 269599	(180) 2033 10 07	Prawo przedłużono w całości.			
(111) 269864	(180) 2033 10 18	Prawo przedłużono w całości.			
(111) 269865	(180) 2033 10 18	Prawo przedłużono w całości.			

(111) 278452	(180) 2033 09 20	Prawo przedłużono w całości.
(111) 279736	(180) 2033 10 30	Prawo przedłużono w całości.
(111) 279913	(180) 2034 01 17	Prawo przedłużono w całości.
(111) 279966	(180) 2033 09 12	Prawo przedłużono w całości.
(111) 280721	(180) 2033 12 23	Prawo przedłużono w całości.
(111) 290880	(180) 2033 10 31	Prawo przedłużono w całości.
(111) 327291	(180) 2033 10 07	Prawo przedłużono w całości.
(111) 350522	(180) 2033 09 19	Prawo przedłużono w całości.
(111) 364602	(180) 2034 05 01	Prawo przedłużono w całości.
(111) 364603	(180) 2034 05 01	Prawo przedłużono w całości.

**DECYZJE O ODMOWIE UDZIELENIA PRAWA  
WYDANE PO OGŁOSZENIU O ZGŁOSZENIU LUB  
UJAWNIENIU ZGŁOSZENIA NA STRONIE INTERNETOWEJ  
URZĘDU PATENTOWEGO RP**

*Poniższe zestawienie zawiera kolejno: numer zgłoszenia znaku towarowego oraz numer i rok wydania Biuletynu Urzędu Patentowego, w którym zgłoszenie zostało ogłoszone lub symbol (U), jeżeli znak został ujawniony na stronie internetowej Urzędu Patentowego RP.*

(210) 529249	U	(210) 552999	U
(210) 538324	U	(210) 552452	U
(210) 532389	U	(210) 542862	U
(210) 511521	ZT16/2020	(210) 543443	ZT25/2022
(210) 552322	U	(210) 550533	U
(210) 548637	U	(210) 553579	U
(210) 548007	U	(210) 549613	U
(210) 549975	U	(210) 545042	U
(210) 546263	U	(210) 542720	U
(210) 550299	U	(210) 548638	U

**DECYZJE O UMORZENIU POSTĘPOWANIA  
W SPRAWIE UDZIELENIA PRAWA WYDANE  
PO OGŁOSZENIU O ZGŁOSZENIU  
LUB UJAWNIENIU ZGŁOSZENIA NA STRONIE  
INTERNETOWEJ URZĘDU PATENTOWEGO RP**

*Poniższe zestawienie zawiera kolejno: numer zgłoszenia znaku towarowego oraz numer i rok wydania Biuletynu Urzędu Patentowego, w którym zgłoszenie zostało ogłoszone lub symbol (U), jeżeli znak został ujawniony na stronie internetowej Urzędu Patentowego RP.*

(210) 544086	ZT49/2022	(210) 553283	U
(210) 544094	ZT49/2022	(210) 553492	U
(210) 553307	U	(210) 553559	U
(210) 547854	ZT44/2022	(210) 553656	U
(210) 548817	ZT48/2022	(210) 553661	U
(210) 547856	ZT44/2022	(210) 553698	U
(210) 548943	ZT48/2022	(210) 553894	U
(210) 544917	ZT35/2022	(210) 553951	U
(210) 547178	U	(210) 554029	U
(210) 547577	U	(210) 554168	U
(210) 548503	U	(210) 554193	U
(210) 551418	U	(210) 554194	U
(210) 552149	U	(210) 554325	U
(210) 550940	ZT9/2023	(210) 554477	U
(210) 552475	U	(210) 554535	U
(210) 552479	U	(210) 554785	U
(210) 552620	U	(210) 555236	U
(210) 552820	U	(210) 555275	U
(210) 552860	U	(210) 555806	U
(210) 553146	U	(210) 556748	U
(210) 553151	U	(210) 481599	U
(210) 553163	U		

**DECYZJE STWIERDZAJĄCE  
WYGAŚNIĘCIE DECYZJI O UDZIELENIU PRAWA**

*Poniższe zestawienie zawiera kolejno: numer zgłoszenia znaku towarowego oraz numer i rok wydania Biuletynu Urzędu Patentowego, w którym zgłoszenie zostało ogłoszone.*

(210) 539289	33/2022	(210) 545016	34/2022
(210) 539290	33/2022	(210) 545141	36/2022
(210) 539291	33/2022	(210) 545142	36/2022
(210) 539413	32/2022	(210) 545168	33/2022
(210) 540106	31/2022	(210) 545520	33/2022
(210) 541306	16/2022	(210) 545550	34/2022
(210) 541433	35/2022	(210) 545611	34/2022
(210) 541809	31/2022	(210) 545612	34/2022
(210) 542157	25/2022	(210) 545614	35/2022
(210) 543045	33/2022	(210) 545617	34/2022
(210) 543209	33/2022	(210) 545702	35/2022
(210) 543211	31/2022	(210) 545709	34/2022
(210) 543215	30/2022	(210) 545710	35/2022
(210) 543298	28/2022	(210) 545826	35/2022
(210) 543301	32/2022	(210) 545842	35/2022
(210) 543375	28/2022	(210) 545848	34/2022
(210) 543402	32/2022	(210) 545849	34/2022
(210) 544165	34/2022	(210) 545898	35/2022
(210) 544255	31/2022	(210) 545899	35/2022
(210) 544555	31/2022	(210) 545917	35/2022
(210) 544575	33/2022	(210) 545922	35/2022
(210) 544857	32/2022	(210) 545923	36/2022
(210) 544859	32/2022	(210) 545940	35/2022
(210) 544912	32/2022	(210) 546056	36/2022
(210) 544969	31/2022	(210) 546383	37/2022

**UNIEWAŻNIENIE PRAWA**

*Poniższe zestawienie zawiera kolejno: numer unieważnionego prawa ochronnego oraz zakres unieważnienia.*

(111) 331616	Prawo unieważniono w całości.
--------------	-------------------------------

**WPISY I ZMIANY W REJESTRZE NIEUWZGLĘDNIONE  
W INNYCH SAMODZIELNYCH OGŁOSZENIACH**

*Poniższe zestawienie zawiera kolejno: numer prawa ochronnego na znak towarowy, wskazanie rubryki rejestru, charakter oraz treść wpisu. Publikacji podlegają wpisy w rejestrze dotyczące uprawnionych, twórców, praw ograniczających prawo ochronne oraz sprostowania istotnych pomyłek.*

Rubryka A – dane uprawnionego	U
Rubryka B – znak towarowy	U
Rubryka C – wykaz towarów	U
Rubryka D – prawa ograniczające prawo ochronne	U
Rubryka E – kategoria znaku lub prawa ochronnego oraz regulamin znaku	U
Rubryka F – wnioski o unieważnienie oraz decyzje dotyczące prawa ochronnego	U
Rubryka G – rejestracja międzynarodowa	U
Rubryka H – informacje o przedłużeniu, unieważnieniu, wygaśnięciu prawa ochronnego lub zastąpieniu rejestracji krajowej rejestracją międzynarodową	U

(111) **049072** A. Wykreślono: AGAN CHEMICAL MANUFACTURERS LTD., ASHDOD, Izrael; Wpisano: ADAMA AGAN LTD., Ashdod, Izrael.



(111) **051250** A. Wykreślono: C.R.BARD, INC., MURRAY HILL, Stany Zjednoczone Ameryki; Wpisano: C.R.BARD, INC., Franklin Lakes, Stany Zjednoczone Ameryki.

(111) **054534** A. Wykreślono: FAMUR SPÓŁKA AKCYJNA, Katowice, Polska 270641528; Wpisano: GRENEVIA SPÓŁKA AKCYJNA, Katowice, Polska 270641528.

(111) **092034** A. Wykreślono: Mylan Healthcare GmbH, Hannover, Niemcy; Wpisano: Mylan Healthcare GmbH, Troisdorf, Niemcy.

(111) **092034** A. Wykreślono: Mylan Healthcare GmbH, Troisdorf, Niemcy; Wpisano: Viatrix Healthcare GmbH, Troisdorf, Niemcy.

(111) **108260** A. Wykreślono: „ŻYWIEC-ZDRÓJ” SPÓŁKA AKCYJNA, Cięcina, Polska 070426925; Wpisano: „ŻYWIEC-ZDRÓJ” SPÓŁKA AKCYJNA, Warszawa, Polska 070426925.

(111) **110193** A. Wykreślono: Mylan Healthcare GmbH, Hannover, Niemcy; Wpisano: Mylan Healthcare GmbH, Troisdorf, Niemcy.

(111) **110193** A. Wykreślono: Mylan Healthcare GmbH, Troisdorf, Niemcy; Wpisano: Viatrix Healthcare GmbH, Troisdorf, Niemcy.

(111) **145154** D. Wykreślono: „Na mocy Umowy Zastawów Zwykłych i Rejestrowanych Na Znakach Towarowych SMYK Global Assets GmbH zawartej w dniu 19 grudnia 2014 r. pomiędzy SMYK Global Assets GmbH z siedzibą w Bernie, Szwajcaria (Zastawca) oraz ING BANK ŚLĄSKI Spółka Akcyjna z siedzibą w Katowicach (Zastawnik) w celu zabezpieczenia Zabezpieczonych Wierzytelności Zastawca ustanowił na rzecz Zastawnika zastaw zwykły o najwyższym pierwszeństwie zaspokojenia na Prawie 12 (prawie ochronnym na Znak Towarowy 12) na podstawie art. 327 i nast. Kodeksu Cywilnego – zgodnie z definicjami zawartymi w Umowie”

(111) **147967** D. Wykreślono: „Na mocy Umowy Zastawów Zwykłych i Rejestrowanych Na Znakach Towarowych SMYK Global Assets GmbH zawartej w dniu 19 grudnia 2014 r. pomiędzy SMYK Global Assets GmbH z siedzibą w Bernie, Szwajcaria (Zastawca) oraz ING BANK ŚLĄSKI Spółka Akcyjna z siedzibą w Katowicach (Zastawnik) w celu zabezpieczenia Zabezpieczonych Wierzytelności Zastawca ustanowił na rzecz Zastawnika zastaw zwykły o najwyższym pierwszeństwie zaspokojenia na Prawie 2 (prawie ochronnym na Znak Towarowy 2) na podstawie art. 327 i nast. Kodeksu Cywilnego – zgodnie z definicjami zawartymi w Umowie”.

(111) **151707** D. Wykreślono: „Na mocy Umowy Zastawów Zwykłych i Rejestrowanych Na Znakach Towarowych SMYK Global Assets GmbH zawartej w dniu 19 grudnia 2014 r. pomiędzy SMYK Global Assets GmbH z siedzibą w Bernie, Szwajcaria (Zastawca) oraz ING BANK ŚLĄSKI Spółka Akcyjna z siedzibą w Katowicach (Zastawnik) w celu zabezpieczenia Zabezpieczonych Wierzytelności Zastawca ustanowił na rzecz Zastawnika zastaw zwykły o najwyższym pierwszeństwie zaspokojenia na Prawie 1 (prawie ochronnym na Znak Towarowy 1) na podstawie art. 327 i nast. Kodeksu Cywilnego – zgodnie z definicjami zawartymi w Umowie”.

(111) **152312** A. Wykreślono: TAGO Przedsiębiorstwo Przemysłu Cukierniczego Tadeusz Gołębiwski, Ciemne, Polska; Wpisano: GOŁĘBIEWSKI HOLDING SPÓŁKA Z OGRANICZONĄ ODPOWIEDZIALNOŚCIĄ, Ciemne, Polska 523380176.

(111) **162155** A. Wykreślono: CNH Industrial N.V., Basildon, Wielka Brytania; Wpisano: CNH Industrial N.V., Londyn, Wielka Brytania.

(111) **171903** A. Wykreślono: „TAGO” Przedsiębiorstwo Przemysłu Cukierniczego Tadeusz Gołębiwski, Ciemne, Polska 790007303; Wpisano: GOŁĘBIEWSKI HOLDING SPÓŁKA Z OGRANICZONĄ ODPOWIEDZIALNOŚCIĄ, Ciemne, Polska 523380176.

(111) **172255** A. Wykreślono: R&C UNION Spółka Akcyjna, Poznań, Polska 300645822; Wpisano: MILENIUM INWESTYCJE SPÓŁKA Z OGRANICZONĄ ODPOWIEDZIALNOŚCIĄ, Warszawa, Polska 870293860.

(111) **172616** A. Wykreślono: TELEKOMUNIKACJA POLSKA Spółka Akcyjna, Warszawa, Polska 012100784; Wpisano: ORANGE POLSKA SPÓŁKA AKCYJNA, Warszawa, Polska 012100784.

(111) **172785** A. Wykreślono: VALEANT SPÓŁKA Z OGRANICZONĄ ODPOWIEDZIALNOŚCIĄ SPÓŁKA JAWNA, Rzeszów, Polska 180935403; Wpisano: BAUSCH HEALTH POLAND SPÓŁKA Z OGRANICZONĄ ODPOWIEDZIALNOŚCIĄ, Rzeszów, Polska 180935403.

(111) **178098** A. Wykreślono: PTK Centertel Spółka z o.o., Warszawa, Polska 010541739; Wpisano: ORANGE POLSKA SPÓŁKA AKCYJNA, Warszawa, Polska 012100784.

(111) **181349** A. Wykreślono: „Żywiec-Zdrój” Spółka Akcyjna, Cięcina, Polska 070426925; Wpisano: „ŻYWIEC-ZDRÓJ” SPÓŁKA AKCYJNA, Warszawa, Polska 070426925.

(111) **182762** A. Wykreślono: Telekomunikacja Polska Spółka Akcyjna, Warszawa, Polska 012100784; Wpisano: ORANGE POLSKA SPÓŁKA AKCYJNA, Warszawa, Polska 012100784.

(111) **183523** D. Wykreślono: „Na mocy Umowy Zastawu Rejestrowego zawartej w dniu 23 marca 2015 r. pomiędzy Próchnik Spółką Akcyjną z siedzibą w Łodzi (Zastawca) oraz Fellow Spółka z ograniczoną odpowiedzialnością z siedzibą w Warszawie (Zastawnik) w celu zabezpieczenia zaspokojenia Zabezpieczanej Wierzytelności Zastawca ustanowił na rzecz Zastawnika zastaw cywilny do najwyższej sumy zabezpieczenia na Przedmiocie Zastawu (prawie ochronnym wynikającym z rejestracji Znaku Towarowego pod numerem 183523) na podstawie art. 327 i nast. Kodeksu Cywilnego – zgodnie z definicjami zawartymi w Umowie”

(111) **185855** A. Wykreślono: Telekomunikacja Polska Spółka Akcyjna, Warszawa, Polska 012100784; Wpisano: ORANGE POLSKA SPÓŁKA AKCYJNA, Warszawa, Polska 012100784.

(111) **186032** D. Wykreślono: „Na mocy Umowy Zastawów Zwykłych i Rejestrowanych Na Znakach Towarowych SMYK Global Assets GmbH zawartej w dniu 19 grudnia 2014 r. pomiędzy SMYK Global Assets GmbH z siedzibą w Bernie, Szwajcaria (Zastawca) oraz ING BANK ŚLĄSKI Spółka Akcyjna z siedzibą w Katowicach (Zastawnik) w celu zabezpieczenia Zabezpieczonych Wierzytelności Zastawca ustanowił na rzecz Zastawnika zastaw zwykły o najwyższym pierwszeństwie zaspokojenia na Prawie 6 (prawie ochronnym na Znak Towarowy 6) na podstawie art. 327 i nast. Kodeksu Cywilnego – zgodnie z definicjami zawartymi w Umowie”.

(111) **189954** A. Wykreślono: Telekomunikacja Polska S.A., Warszawa, Polska 012100784; Wpisano: ORANGE POLSKA SPÓŁKA AKCYJNA, Warszawa, Polska 012100784.

(111) **189955** A. Wykreślono: Telekomunikacja Polska S.A., Warszawa, Polska 012100784; Wpisano: ORANGE POLSKA SPÓŁKA AKCYJNA, Warszawa, Polska 012100784.

(111) **195117** D. Wykreślono: „Na mocy Umowy Zastawów Zwykłych i Rejestrowanych Na Znakach Towarowych SMYK Global Assets GmbH zawartej w dniu 19 grudnia 2014 r. pomiędzy SMYK Global Assets GmbH z siedzibą w Bernie, Szwajcaria (Zastawca) oraz ING BANK ŚLĄSKI Spółka Akcyjna z siedzibą w Katowicach (Zastawnik) w celu zabezpieczenia Zabezpieczonych Wierzytelności Zastawca ustanowił na rzecz Zastawnika zastaw zwykły o najwyższym pierwszeństwie zaspokojenia na Prawie 10 (prawie ochronnym na Znak Towarowy 10) na podstawie art. 327 i nast. Kodeksu Cywilnego – zgodnie z definicjami zawartymi w Umowie”.

(111) **195118** D. Wykreślono: „Na mocy Umowy Zastawów Zwykłych i Rejestrowanych Na Znakach Towarowych SMYK Global Assets GmbH zawartej w dniu 19 grudnia 2014 r. pomiędzy SMYK Global Assets GmbH z siedzibą w Bernie, Szwajcaria (Zastawca) oraz ING BANK ŚLĄSKI Spółka Akcyjna z siedzibą w Katowicach (Zastawnik) w celu zabezpieczenia Zabezpieczonych Wierzytelności Zastawca ustanowił na rzecz Zastawnika zastaw zwykły o najwyższym pierwszeństwie zaspokojenia na Prawie 9 (prawie ochronnym na Znak Towarowy 9) na podstawie art. 327 i nast. Kodeksu Cywilnego – zgodnie z definicjami zawartymi w Umowie”.

(111) **213457** D. Wykreślono: „Na mocy Umowy Zastawów Zwykłych i Rejestrowanych Na Znakach Towarowych SMYK Global Assets GmbH zawartej w dniu 19 grudnia 2014 r. pomiędzy SMYK

Global Assets GmbH z siedzibą w Bernie, Szwajcaria (Zastawca) oraz ING BANK ŚLĄSKI Spółka Akcyjna z siedzibą w Katowicach (Zastawnik) w celu zabezpieczenia Zabezpieczonych Wierzytelności Zastawca ustanowił na rzecz Zastawnika zastaw zwykły o najwyższym pierwszeństwie zaspokożenia na Prawie 11 (prawie ochronnym na Znak Towarowy 11) na podstawie art. 327 i nast. Kodeksu Cywilnego – zgodnie z definicjami zawartymi w Umowie”.

(111) **221306** D. Wykreślono: „Na mocy Umowy Zastawów Zwykłych i Rejestrowych Na Znakach Towarowych SMYK Global Assets GmbH zawartej w dniu 19 grudnia 2014 r. pomiędzy SMYK Global Assets GmbH z siedzibą w Bernie, Szwajcaria (Zastawca) oraz ING BANK ŚLĄSKI Spółka Akcyjna z siedzibą w Katowicach (Zastawnik) w celu zabezpieczenia Zabezpieczonych Wierzytelności Zastawca ustanowił na rzecz Zastawnika zastaw zwykły o najwyższym pierwszeństwie zaspokożenia na Prawie 17 (prawie ochronnym na znak towarowy 17) na podstawie art. 327 i nast. Kodeksu Cywilnego – zgodnie z definicjami zawartymi w Umowie”.

(111) **221308** D. Wykreślono: „Na mocy Umowy Zastawów Zwykłych i Rejestrowych Na Znakach Towarowych SMYK Global Assets GmbH zawartej w dniu 19 grudnia 2014 r. pomiędzy SMYK Global Assets GmbH z siedzibą w Bernie, Szwajcaria (Zastawca) oraz ING BANK ŚLĄSKI Spółka Akcyjna z siedzibą w Katowicach (Zastawnik) w celu zabezpieczenia Zabezpieczonych Wierzytelności Zastawca ustanowił na rzecz Zastawnika zastaw zwykły o najwyższym pierwszeństwie zaspokożenia na Prawie 19 (prawie ochronnym na znak towarowy 19) na podstawie art. 327 i nast. Kodeksu Cywilnego – zgodnie z definicjami zawartymi w Umowie”.

(111) **221309** D. Wykreślono: „Na mocy Umowy Zastawów Zwykłych i Rejestrowych Na Znakach Towarowych SMYK Global Assets GmbH zawartej w dniu 19 grudnia 2014 r. pomiędzy SMYK Global Assets GmbH z siedzibą w Bernie, Szwajcaria (Zastawca) oraz ING BANK ŚLĄSKI Spółka Akcyjna z siedzibą w Katowicach (Zastawnik) w celu zabezpieczenia Zabezpieczonych Wierzytelności Zastawca ustanowił na rzecz Zastawnika zastaw zwykły o najwyższym pierwszeństwie zaspokożenia na Prawie 18 (prawie ochronnym na znak towarowy 18) na podstawie art. 327 i nast. Kodeksu Cywilnego – zgodnie z definicjami zawartymi w Umowie”.

(111) **221311** D. Wykreślono: „Na mocy Umowy Zastawów Zwykłych i Rejestrowych Na Znakach Towarowych SMYK Global Assets GmbH zawartej w dniu 19 grudnia 2014 r. pomiędzy SMYK Global Assets GmbH z siedzibą w Bernie, Szwajcaria (Zastawca) oraz ING BANK ŚLĄSKI Spółka Akcyjna z siedzibą w Katowicach (Zastawnik) w celu zabezpieczenia Zabezpieczonych Wierzytelności Zastawca ustanowił na rzecz Zastawnika zastaw zwykły o najwyższym pierwszeństwie zaspokożenia na Prawie 22 (prawie ochronnym na znak towarowy 22) na podstawie art. 327 i nast. Kodeksu Cywilnego – zgodnie z definicjami zawartymi w Umowie”.

(111) **221312** D. Wykreślono: „Na mocy Umowy Zastawów Zwykłych i Rejestrowych Na Znakach Towarowych SMYK Global Assets GmbH zawartej w dniu 19 grudnia 2014 r. pomiędzy SMYK Global Assets GmbH z siedzibą w Bernie, Szwajcaria (Zastawca) oraz ING BANK ŚLĄSKI Spółka Akcyjna z siedzibą w Katowicach (Zastawnik) w celu zabezpieczenia Zabezpieczonych Wierzytelności Zastawca ustanowił na rzecz Zastawnika zastaw zwykły o najwyższym pierwszeństwie zaspokożenia na Prawie 20 (prawie ochronnym na znak towarowy 20) na podstawie art. 327 i nast. Kodeksu Cywilnego – zgodnie z definicjami zawartymi w Umowie”.

(111) **222555** A. Wykreślono: PGE POLSKA GRUPA ENERGETYCZNA SPÓŁKA AKCYJNA, Warszawa, Polska 006227638; Wpisano: PGE POLSKA GRUPA ENERGETYCZNA SPÓŁKA AKCYJNA, Lublin, Polska 006227638.

(111) **222556** A. Wykreślono: PGE POLSKA GRUPA ENERGETYCZNA SPÓŁKA AKCYJNA, Warszawa, Polska 006227638; Wpisano: PGE POLSKA GRUPA ENERGETYCZNA SPÓŁKA AKCYJNA, Lublin, Polska 006227638.

(111) **222664** A. Wykreślono: „TAGO” Przedsiębiorstwo Przemysłu Cukierniczego Tadeusz Gołębiowski, Ciemne, Polska 790007303; Wpisano: GOŁĘBIEWSKI HOLDING SPÓŁKA Z OGRANICZONĄ ODPOWIEDZIALNOŚCIĄ, Ciemne, Polska 523380176.

(111) **227721** A. Wykreślono: „TAGO” Przedsiębiorstwo Przemysłu Cukierniczego Tadeusz Gołębiowski, Ciemne, Polska 790007303; Wpisano: GOŁĘBIEWSKI HOLDING SPÓŁKA Z OGRANICZONĄ ODPOWIEDZIALNOŚCIĄ, Ciemne, Polska 523380176.

(111) **231539** A. Wykreślono: Żywiec-Zdrój Spółka Akcyjna, Cięcina, Polska 070426925; Wpisano: „ŻYWIEC-ZDRÓJ” SPÓŁKA AKCYJNA, Warszawa, Polska 070426925.

(111) **231558** A. Wykreślono: Żywiec-Zdrój Spółka Akcyjna, Cięcina, Polska 070426925; Wpisano: „ŻYWIEC-ZDRÓJ” SPÓŁKA AKCYJNA, Warszawa, Polska 070426925.

(111) **232147** A. Wykreślono: „Żywiec-Zdrój” Spółka Akcyjna, Cięcina, Polska 070426925; Wpisano: „ŻYWIEC-ZDRÓJ” SPÓŁKA AKCYJNA, Warszawa, Polska 070426925.

(111) **235642** A. Wykreślono: A.M. JESIOŁOWSCY- FINANSE SPÓŁKA Z OGRANICZONĄ ODPOWIEDZIALNOŚCIĄ, Kraków, Polska 356287129; Wpisano: DANUTA DROBNIAK, Kraków, Polska; MACIEJ JESIOŁOWSKI, Kraków, Polska.

(111) **235642** E. Wpisano: „Na podstawie Regulaminu z dnia 8 marca 2023 r. ustanowiono wspólne prawo ochronne”.

(111) **236016** A. Wykreślono: „POLSKA TELEFONIA KOMÓRKOWA – CENTERTEL” SPÓŁKA Z OGRANICZONĄ ODPOWIEDZIALNOŚCIĄ, Warszawa, Polska 010541739; Wpisano: ORANGE POLSKA SPÓŁKA AKCYJNA, Warszawa, Polska 012100784.

(111) **236242** A. Wykreślono: Premium Fashion Spółka z ograniczoną odpowiedzialnością, Łañcut, 180443090; Wpisano: G8 SPÓŁKA AKCYJNA, Łañcut, Polska 180286590.

(111) **236242** D. Wykreślono: „W dniu 15 maja 2015 r. na podstawie postanowienia Sądu Rejonowego dla Łodzi-Śródmieścia w Łodzi Wydział XV Gospodarczy – Rejestru Zastawów (sygn. akt LD.XV.Ns-Rej.Za 1986/15/970) wpisano do Rejestru Zastawów pod pozycją 2447436 zastaw rejestrowy na prawie ochronnym udzielonym na znak towarowy R-236242 w celu zabezpieczenia wierzytelności przysługujących FELLOW SPÓŁKA Z OGRANICZONĄ ODPOWIEDZIALNOŚCIĄ z siedzibą w Warszawie wobec PRÓCHNIK SPÓŁKA AKCYJNA z siedzibą w Łodzi”.

(111) **236242** D. Wykreślono: „Na mocy Umowy Zastawu Rejestrowego zawartej w dniu 23 marca 2015 r. pomiędzy Próchnik Spółką Akcyjną z siedzibą w Łodzi (Zastawca) oraz Fellow Spółką z ograniczoną odpowiedzialnością z siedzibą w Warszawie (Zastawnik) w celu zabezpieczenia zaspokożenia Zabezpieczanej Wierzytelności Zastawca ustanowił na rzecz Zastawnika zastaw cywilny do najwyższej sumy zabezpieczenia na Przedmiocie Zastawu (prawie ochronnym wynikającym z rejestracji Znaku Towarowego pod numerem 236242) na podstawie art. 327 i nast. Kodeksu Cywilnego – zgodnie z definicjami zawartymi w Umowie”.

(111) **237184** D. Wykreślono: „Na mocy Umowy Zastawów Zwykłych i Rejestrowych Na Znakach Towarowych SMYK Global Assets GmbH zawartej w dniu 19 grudnia 2014 r. pomiędzy SMYK Global GmbH z siedzibą w Bernie, Szwajcaria (Zastawca) oraz ING BANK ŚLĄSKI Spółka Akcyjna z siedzibą w Katowicach (Zastawnik) w celu zabezpieczenia Zabezpieczonych Wierzytelności Zastawca ustanowił na rzecz Zastawnika zastaw zwykły o najwyższym pierwszeństwie zaspokożenia na Prawie 3 (prawie ochronnym na Znak Towarowy 3) na podstawie art. 327 i nast. Kodeksu Cywilnego – zgodnie z definicjami zawartymi w Umowie”.

(111) **237202** D. Wykreślono: „Na mocy Umowy Zastawów Zwykłych i Rejestrowych Na Znakach Towarowych SMYK Global Assets GmbH zawartej w dniu 19 grudnia 2014 r. pomiędzy SMYK Global GmbH z siedzibą w Bernie, Szwajcaria (Zastawca) oraz ING BANK ŚLĄSKI Spółka Akcyjna z siedzibą w Katowicach (Za-

stawnik) w celu zabezpieczenia Zabezpieczonych Wierzytelności Zastawca ustanowił na rzecz Zastawnika zastaw zwykły o najwyższym pierwszeństwie zaspokojenia na Prawie 4 (prawie ochronnym na Znak Towarowy 4) na podstawie art. 327 i nast. Kodeksu Cywilnego – zgodnie z definicjami zawartymi w Umowie”

(111) **237203** D. Wykreślono: „Na mocy Umowy Zastawów Zwykłych i Rejestrowych Na Znakach Towarowych SMYK Global Assets GmbH zawartej w dniu 19 grudnia 2014 r. pomiędzy SMYK Global Assets GmbH z siedzibą w Bernie, Szwajcaria (Zastawca) oraz ING BANK ŚLĄSKI Spółka Akcyjna z siedzibą w Katowicach (Zastawnik) w celu zabezpieczenia Zabezpieczonych Wierzytelności Zastawca ustanowił na rzecz Zastawnika zastaw zwykły o najwyższym pierwszeństwie zaspokojenia na Prawie 5 (prawie ochronnym na Znak Towarowy 5) na podstawie art. 327 i nast. Kodeksu Cywilnego – zgodnie z definicjami zawartymi w Umowie”.

(111) **242467** A. Wykreślono: „TAGO” Przedsiębiorstwo Przemysłu Cukierniczego Tadeusz Gołębiowski, Ciemne, Polska 790007303; Wpisano: GOŁĘBIEWSKI HOLDING SPÓŁKA Z OGRANICZONĄ ODPOWIEDZIALNOŚCIĄ, Ciemne, Polska 523380176.

(111) **242468** A. Wykreślono: „TAGO” Przedsiębiorstwo Przemysłu Cukierniczego Tadeusz Gołębiowski, Ciemne, Polska 790007303; Wpisano: GOŁĘBIEWSKI HOLDING SPÓŁKA Z OGRANICZONĄ ODPOWIEDZIALNOŚCIĄ, Ciemne, Polska 523380176.

(111) **248299** A. Wykreślono: ŻYWIEC-ZDRÓJ SPÓŁKA AKCYJNA, Cięcina, Polska 070426925; Wpisano: „ŻYWIEC-ZDRÓJ” SPÓŁKA AKCYJNA, Warszawa, Polska 070426925.

(111) **251282** A. Wykreślono: PGE POLSKA GRUPA ENERGETYCZNA SPÓŁKA AKCYJNA, Warszawa, Polska 006227638; Wpisano: PGE POLSKA GRUPA ENERGETYCZNA SPÓŁKA AKCYJNA, Lublin, Polska 006227638.

(111) **251692** D. Wykreślono: „Na mocy Umowy Zastawów Zwykłych i Rejestrowych Na Znakach Towarowych E-COMMERCE SERVICES Sp. z o.o. zawartej w dniu 19 grudnia 2014 r. pomiędzy E-COMMERCE SERVICES Sp. z o.o. z siedzibą w Warszawie (Zastawca) oraz ING BANK ŚLĄSKI Spółka Akcyjna z siedzibą w Katowicach (Zastawnik) w celu zabezpieczenia Zabezpieczonych Wierzytelności Zastawca ustanowił na rzecz Zastawnika zastaw zwykły o najwyższym pierwszeństwie zaspokojenia na Prawie 1 (prawie ochronnym na Znak Towarowy 1) na podstawie art. 327 i nast. Kodeksu Cywilnego – zgodnie z definicjami zawartymi w Umowie”.

(111) **251693** D. Wykreślono: „Na mocy Umowy Zastawów Zwykłych i Rejestrowych Na Znakach Towarowych E-COMMERCE SERVICES Sp. z o.o. zawartej w dniu 19 grudnia 2014 r. pomiędzy E-COMMERCE SERVICES Sp. z o.o. z siedzibą w Warszawie (Zastawca) oraz ING BANK ŚLĄSKI Spółka Akcyjna z siedzibą w Katowicach (Zastawnik) w celu zabezpieczenia Zabezpieczonych Wierzytelności Zastawca ustanowił na rzecz Zastawnika zastaw zwykły o najwyższym pierwszeństwie zaspokojenia na Prawie 2 (prawie ochronnym na Znak Towarowy 2) na podstawie art. 327 i nast. Kodeksu Cywilnego – zgodnie z definicjami zawartymi w Umowie”.

(111) **251699** D. Wykreślono: „Na mocy umowy Zastawów Zwykłych i Rejestrowych Na Znakach Towarowych SMYK Global Assets GmbH zawartej w dniu 19 grudnia 2014 r. pomiędzy SMYK Global Assets GmbH z siedzibą w Bernie, Szwajcaria (Zastawca) oraz ING BANK ŚLĄSKI Spółka Akcyjna z siedzibą w Katowicach (Zastawnik) w celu zabezpieczenia Zabezpieczonych Wierzytelności Zastawca ustanowił na rzecz Zastawnika zastaw zwykły o najwyższym pierwszeństwie zaspokojenia na Prawie 7 (prawie ochronnym na Znak Towarowy 7) na podstawie art. 327 i nast. Kodeksu Cywilnego – zgodnie z definicjami zawartymi w Umowie”.

(111) **251700** D. Wykreślono: „Na mocy Umowy Zastawów Zwykłych i Rejestrowych Na Znakach Towarowych SMYK Global Assets GmbH zawartej w dniu 19 grudnia 2014 r. pomiędzy SMYK Global Assets GmbH z siedzibą w Bernie, Szwajcaria (Zastawca) oraz ING BANK ŚLĄSKI Spółka Akcyjna z siedzibą w Katowicach (Za-

stawnik) w celu zabezpieczenia Zabezpieczonych Wierzytelności Zastawca ustanowił na rzecz Zastawnika zastaw zwykły o najwyższym pierwszeństwie zaspokojenia na Prawie 8 (prawie ochronnym na Znak Towarowy 8) na podstawie art. 327 i nast. Kodeksu Cywilnego – zgodnie z definicjami zawartymi w Umowie”.

(111) **254454** A. Wykreślono: „ŻYWIEC-ZDRÓJ” SPÓŁKA AKCYJNA, Cięcina, Polska 070426925; Wpisano: „ŻYWIEC-ZDRÓJ” SPÓŁKA AKCYJNA, Warszawa, Polska 070426925.

(111) **255565** A. Wykreślono: Mylan Healthcare GmbH, Hanover, Niemcy; Wpisano: Mylan Healthcare GmbH, Troisdorf, Niemcy.

(111) **255565** A. Wykreślono: Mylan Healthcare GmbH, Troisdorf, Niemcy; Wpisano: Viatrix Healthcare GmbH, Troisdorf, Niemcy.

(111) **257792** D. Wykreślono: „Na mocy Umowy Zastawów Zwykłych i Rejestrowych Na Znakach Towarowych SMYK Global Assets GmbH zawartej w dniu 19 grudnia 2014 r. pomiędzy SMYK Global Assets GmbH z siedzibą w Bernie, Szwajcaria (Zastawca) oraz ING BANK ŚLĄSKI Spółka Akcyjna z siedzibą w Katowicach (Zastawnik) w celu zabezpieczenia Zabezpieczonych Wierzytelności Zastawca ustanowił na rzecz Zastawnika zastaw zwykły o najwyższym pierwszeństwie zaspokojenia na Prawie 25 (prawie ochronnym na Znak Towarowy 25) na podstawie art. 327 i nast. Kodeksu Cywilnego – zgodnie z definicjami zawartymi w Umowie”.

(111) **262623** A. Wykreślono: NERO SPÓŁKA Z OGRANICZONĄ ODPOWIEDZIALNOŚCIĄ, Lublin, Polska 430362836; Wpisano: ERGIS SPÓŁKA Z OGRANICZONĄ ODPOWIEDZIALNOŚCIĄ, Bielsko-Biała, Polska 072381782.

(111) **263610** A. Wykreślono: FAMUR SPÓŁKA AKCYJNA, Katowice, Polska 270641528; Wpisano: GRENEVIA SPÓŁKA AKCYJNA, Katowice, Polska 270641528.

(111) **263611** A. Wykreślono: FAMUR SPÓŁKA AKCYJNA, Katowice, Polska 270641528; Wpisano: GRENEVIA SPÓŁKA AKCYJNA, Katowice, Polska 270641528.

(111) **265560** A. Wykreślono: CITY VILLA SPÓŁKA Z OGRANICZONĄ ODPOWIEDZIALNOŚCIĄ, Warszawa, Polska 141149690; Wpisano: CITY VILLA INVEST SPÓŁKA Z OGRANICZONĄ ODPOWIEDZIALNOŚCIĄ, Warszawa, Polska 523245120.

(111) **272034** A. Wykreślono: ŻYWIEC-ZDRÓJ SPÓŁKA AKCYJNA, Cięcina, Polska 070426925; Wpisano: „ŻYWIEC-ZDRÓJ” SPÓŁKA AKCYJNA, Warszawa, Polska 070426925.

(111) **272277** A. Wykreślono: PGE POLSKA GRUPA ENERGETYCZNA SPÓŁKA AKCYJNA, Warszawa, Polska 006227638; Wpisano: PGE POLSKA GRUPA ENERGETYCZNA SPÓŁKA AKCYJNA, Lublin, Polska 006227638.

(111) **272281** A. Wykreślono: PGE POLSKA GRUPA ENERGETYCZNA SPÓŁKA AKCYJNA, Warszawa, Polska 006227638; Wpisano: PGE POLSKA GRUPA ENERGETYCZNA SPÓŁKA AKCYJNA, Lublin, Polska 006227638.

(111) **275490** A. Wykreślono: EUROPAPIER-IMPAP SPÓŁKA Z OGRANICZONĄ ODPOWIEDZIALNOŚCIĄ, Tczew, Polska 191095216; Wpisano: EUROPAPIER POLSKA SPÓŁKA Z OGRANICZONĄ ODPOWIEDZIALNOŚCIĄ, Warszawa, Polska 191095216.

(111) **277822** A. Wykreślono: PGE POLSKA GRUPA ENERGETYCZNA SPÓŁKA AKCYJNA, Warszawa, Polska 006227638; Wpisano: PGE POLSKA GRUPA ENERGETYCZNA SPÓŁKA AKCYJNA, Lublin, Polska 006227638.

(111) **282585** A. Wykreślono: TRADYCYJNIE ROBIONE SPÓŁKA Z OGRANICZONĄ ODPOWIEDZIALNOŚCIĄ, Krasiejów, Polska 161570793; Wpisano: KANCELARIA DORADZTWA GOSPODARZE- GO SPÓŁKA Z OGRANICZONĄ ODPOWIEDZIALNOŚCIĄ, Krasiejów, Polska 161570793.

(111) **288184** A. Wykreślono: PGE POLSKA GRUPA ENERGETYCZNA SPÓŁKA AKCYJNA, Warszawa, Polska 006227638; Wpisano: PGE POLSKA GRUPA ENERGETYCZNA SPÓŁKA AKCYJNA, Lublin, Polska 006227638.

(111) **289299** A. Wykreślono: ŻYWIEC-ZDRÓJ SPÓŁKA AKCYJNA, Cięcina, Polska 070426925; Wpisano: „ŻYWIEC-ZDRÓJ” SPÓŁKA AKCYJNA, Warszawa, Polska 070426925.

(111) **289300** A. Wykreślono: ŻYWIEC-ZDRÓJ SPÓŁKA AKCYJNA, Cięcina, Polska 070426925; Wpisano: „ŻYWIEC-ZDRÓJ” SPÓŁKA AKCYJNA, Warszawa, Polska 070426925.

(111) **289301** A. Wykreślono: ŻYWIEC-ZDRÓJ SPÓŁKA AKCYJNA, Cięcina, Polska 070426925; Wpisano: „ŻYWIEC-ZDRÓJ” SPÓŁKA AKCYJNA, Warszawa, Polska 070426925.

(111) **289302** A. Wykreślono: ŻYWIEC-ZDRÓJ SPÓŁKA AKCYJNA, Cięcina, Polska 070426925; Wpisano: „ŻYWIEC-ZDRÓJ” SPÓŁKA AKCYJNA, Warszawa, Polska 070426925.

(111) **289303** A. Wykreślono: ŻYWIEC-ZDRÓJ SPÓŁKA AKCYJNA, Cięcina, Polska 070426925; Wpisano: „ŻYWIEC-ZDRÓJ” SPÓŁKA AKCYJNA, Warszawa, Polska 070426925.

(111) **289304** A. Wykreślono: ŻYWIEC-ZDRÓJ SPÓŁKA AKCYJNA, Cięcina, Polska 070426925; Wpisano: „ŻYWIEC-ZDRÓJ” SPÓŁKA AKCYJNA, Warszawa, Polska 070426925.

(111) **289305** A. Wykreślono: ŻYWIEC-ZDRÓJ SPÓŁKA AKCYJNA, Cięcina, Polska 070426925; Wpisano: „ŻYWIEC-ZDRÓJ” SPÓŁKA AKCYJNA, Warszawa, Polska 070426925.

(111) **290693** A. Wykreślono: ŻYWIEC-ZDRÓJ SPÓŁKA AKCYJNA, Cięcina, Polska 070426925; Wpisano: „ŻYWIEC-ZDRÓJ” SPÓŁKA AKCYJNA, Warszawa, Polska 070426925.

(111) **290694** A. Wykreślono: ŻYWIEC-ZDRÓJ SPÓŁKA AKCYJNA, Cięcina, Polska 070426925; Wpisano: „ŻYWIEC-ZDRÓJ” SPÓŁKA AKCYJNA, Warszawa, Polska 070426925.

(111) **291337** A. Wykreślono: INTERNATIONAL DIVING SYSTEM LTD, Londyn, Wielka Brytania; Wpisano: INTERNATIONAL DIVING FEDERATION SPÓŁKA Z OGRANICZONĄ ODPOWIEDZIALNOŚCIĄ, Ostrowiec Świętokrzyski, Polska.

(111) **292784** A. Wykreślono: ŻYWIEC-ZDRÓJ SPÓŁKA AKCYJNA, Cięcina, Polska 070426925; Wpisano: „ŻYWIEC-ZDRÓJ” SPÓŁKA AKCYJNA, Warszawa, Polska 070426925.

(111) **295000** A. Wykreślono: PGE POLSKA GRUPA ENERGETYCZNA SPÓŁKA AKCYJNA, Warszawa, Polska 006227638; Wpisano: PGE POLSKA GRUPA ENERGETYCZNA SPÓŁKA AKCYJNA, Lublin, Polska 006227638.

(111) **297572** A. Wykreślono: PGE POLSKA GRUPA ENERGETYCZNA SPÓŁKA AKCYJNA, Warszawa, Polska 006227638; Wpisano: PGE POLSKA GRUPA ENERGETYCZNA SPÓŁKA AKCYJNA, Lublin, Polska 006227638.

(111) **297791** A. Wykreślono: PGE POLSKA GRUPA ENERGETYCZNA SPÓŁKA AKCYJNA, Warszawa, Polska 006227638; Wpisano: PGE POLSKA GRUPA ENERGETYCZNA SPÓŁKA AKCYJNA, Lublin, Polska 006227638.

(111) **301844** A. Wykreślono: ŻYWIEC-ZDRÓJ SPÓŁKA AKCYJNA, Cięcina, Polska 070426925; Wpisano: „ŻYWIEC-ZDRÓJ” SPÓŁKA AKCYJNA, Warszawa, Polska 070426925.

(111) **304418** A. Wykreślono: PGE POLSKA GRUPA ENERGETYCZNA SPÓŁKA AKCYJNA, Warszawa, Polska 006227638; Wpisano: PGE POLSKA GRUPA ENERGETYCZNA SPÓŁKA AKCYJNA, Lublin, Polska 006227638.

(111) **304716** A. Wykreślono: BAKALLAND SPÓŁKA AKCYJNA, Warszawa, Polska 012272090; Wpisano: FOODWELL SPÓŁKA Z OGRANICZONĄ ODPOWIEDZIALNOŚCIĄ, Warszawa, Polska 012272090.

(111) **304717** A. Wykreślono: BAKALLAND SPÓŁKA AKCYJNA, Warszawa, Polska 012272090; Wpisano: FOODWELL SPÓŁKA Z OGRANICZONĄ ODPOWIEDZIALNOŚCIĄ, Warszawa, Polska 012272090.

(111) **304900** A. Wykreślono: OLTA K.K. ZAWISTOWSCY SPÓŁKA JAWNA, Ignatki, Polska 050858178; Wpisano: OLTA K.K. ZAWISTOWSCY SPÓŁKA KOMANDYTOWA, Ignatki, Polska 050858178.

(111) **305025** A. Wykreślono: PGE POLSKA GRUPA ENERGETYCZNA SPÓŁKA AKCYJNA, Warszawa, Polska 006227638; Wpisano: PGE POLSKA GRUPA ENERGETYCZNA SPÓŁKA AKCYJNA, Lublin, Polska 006227638.

(111) **305229** A. Wykreślono: BAKALLAND SPÓŁKA AKCYJNA, Warszawa, Polska 012272090; Wpisano: FOODWELL SPÓŁKA Z OGRANICZONĄ ODPOWIEDZIALNOŚCIĄ, Warszawa, Polska 012272090.

(111) **305304** A. Wykreślono: BAKALLAND SPÓŁKA AKCYJNA, Warszawa, Polska 012272090; Wpisano: FOODWELL SPÓŁKA Z OGRANICZONĄ ODPOWIEDZIALNOŚCIĄ, Warszawa, Polska 012272090.

(111) **305601** A. Wykreślono: FAMUR SPÓŁKA AKCYJNA, Katowice, Polska 270641528; Wpisano: GRENEVIA SPÓŁKA AKCYJNA, Katowice, Polska 270641528.

(111) **305602** A. Wykreślono: FAMUR SPÓŁKA AKCYJNA, Katowice, Polska 270641528; Wpisano: GRENEVIA SPÓŁKA AKCYJNA, Katowice, Polska 270641528.

(111) **307785** A. Wykreślono: BAKALLAND SPÓŁKA AKCYJNA, Warszawa, Polska 012272090; Wpisano: FOODWELL SPÓŁKA Z OGRANICZONĄ ODPOWIEDZIALNOŚCIĄ, Warszawa, Polska 012272090.

(111) **308991** A. Wykreślono: FAMUR SPÓŁKA AKCYJNA, Katowice, Polska 270641528; Wpisano: GRENEVIA SPÓŁKA AKCYJNA, Katowice, Polska 270641528.

(111) **308992** A. Wykreślono: FAMUR SPÓŁKA AKCYJNA, Katowice, Polska 270641528; Wpisano: GRENEVIA SPÓŁKA AKCYJNA, Katowice, Polska 270641528.

(111) **309512** A. Wykreślono: PGE POLSKA GRUPA ENERGETYCZNA SPÓŁKA AKCYJNA, Warszawa, Polska 006227638; Wpisano: PGE POLSKA GRUPA ENERGETYCZNA SPÓŁKA AKCYJNA, Lublin, Polska 006227638.

(111) **310091** A. Wykreślono: ŻYWIEC-ZDRÓJ SPÓŁKA AKCYJNA, Cięcina, Polska 070426925; Wpisano: „ŻYWIEC-ZDRÓJ” SPÓŁKA AKCYJNA, Warszawa, Polska 070426925.

(111) **311379** A. Wykreślono: BAKALLAND SPÓŁKA AKCYJNA, Warszawa, Polska 012272090; Wpisano: FOODWELL SPÓŁKA Z OGRANICZONĄ ODPOWIEDZIALNOŚCIĄ, Warszawa, Polska 012272090.

(111) **311380** A. Wykreślono: BAKALLAND SPÓŁKA AKCYJNA, Warszawa, Polska 012272090; Wpisano: FOODWELL SPÓŁKA Z OGRANICZONĄ ODPOWIEDZIALNOŚCIĄ, Warszawa, Polska 012272090.

(111) **312197** A. Wykreślono: PRZEDSIĘBIORSTWO OLA SPÓŁKA Z OGRANICZONĄ ODPOWIEDZIALNOŚCIĄ, Warszawa, Polska 910224146; Wpisano: PRZEDSIĘBIORSTWO HANDLOWE MARYSIA SPÓŁKA Z OGRANICZONĄ ODPOWIEDZIALNOŚCIĄ, Warszawa, Polska 910224146.

(111) **313722** A. Wykreślono: PGE POLSKA GRUPA ENERGETYCZNA SPÓŁKA AKCYJNA, Warszawa, Polska 006227638; Wpisano: PGE POLSKA GRUPA ENERGETYCZNA SPÓŁKA AKCYJNA, Lublin, Polska 006227638.

(111) **314916** A. Wykreślono: PGE POLSKA GRUPA ENERGETYCZNA SPÓŁKA AKCYJNA, Warszawa, Polska 006227638; Wpisano: PGE POLSKA GRUPA ENERGETYCZNA SPÓŁKA AKCYJNA, Lublin, Polska 006227638.

(111) **314966** A. Wykreślono: SUPROBION SPÓŁKA Z OGRANICZONĄ ODPOWIEDZIALNOŚCIĄ, Mirków, Polska 022340612; Wpisano: S-LAB SÓŁKA Z OGRANICZONĄ ODPOWIEDZIALNOŚCIĄ, Mirków, Polska 932923186.

(111) **320274** A. Wykreślono: BAKALLAND SPÓŁKA AKCYJNA, Warszawa, Polska 012272090; Wpisano: FOODWELL SPÓŁKA Z OGRANICZONĄ ODPOWIEDZIALNOŚCIĄ, Warszawa, Polska 012272090.

(111) **320356** A. Wykreślono: FAMUR SPÓŁKA AKCYJNA, Katowice, Polska 270641528; Wpisano: GRENEVIA SPÓŁKA AKCYJNA, Katowice, Polska 270641528.

(111) **321782** A. Wykreślono: ŻYWIEC-ZDRÓJ SPÓŁKA AKCYJNA, Cięcina, Polska 070426925; Wpisano: „ŻYWIEC-ZDRÓJ” SPÓŁKA AKCYJNA, Warszawa, Polska 070426925.

(111) **324060** A. Wykreślono: SUPROBION SPÓŁKA Z OGRANICZONĄ ODPOWIEDZIALNOŚCIĄ SPÓŁKA KOMANDYTOWA, Mirków, Polska 022340612; Wpisano: S-LAB SPÓŁKA Z OGRANICZONĄ ODPOWIEDZIALNOŚCIĄ, Mirków, Polska 932923186.

(111) **324542** A. Wykreślono: KAMIL GÓRSKI, CONSULTOR, Chorzów, Polska 363039340; Wpisano: DAKIS SPÓŁKA Z OGRANICZONĄ ODPOWIEDZIALNOŚCIĄ, Krupski Młyn, Polska 271852486.

(111) **324543** A. Wykreślono: KAMIL GÓRSKI, CONSULTOR, Chorzów, Polska 363039340; Wpisano: DAKIS SPÓŁKA Z OGRANICZONĄ ODPOWIEDZIALNOŚCIĄ, Krupski Młyn, Polska 271852486.

(111) **324605** A. Wykreślono: BAKALLAND SPÓŁKA AKCYJNA, Warszawa, Polska 012272090; Wpisano: FOODWELL SPÓŁKA Z OGRANICZONĄ ODPOWIEDZIALNOŚCIĄ, Warszawa, Polska 012272090.

(111) **324606** A. Wykreślono: BAKALLAND SPÓŁKA AKCYJNA, Warszawa, Polska 012272090; Wpisano: FOODWELL SPÓŁKA Z OGRANICZONĄ ODPOWIEDZIALNOŚCIĄ, Warszawa, Polska 012272090.

(111) **325171** A. Wykreślono: BAKALLAND SPÓŁKA AKCYJNA, Warszawa, Polska 012272090; Wpisano: FOODWELL SPÓŁKA Z OGRANICZONĄ ODPOWIEDZIALNOŚCIĄ, Warszawa, Polska 012272090.

(111) **325817** A. Wykreślono: PGE POLSKA GRUPA ENERGETYCZNA SPÓŁKA AKCYJNA, Warszawa, Polska 006227638; Wpisano: PGE POLSKA GRUPA ENERGETYCZNA SPÓŁKA AKCYJNA, Lublin, Polska 006227638.

(111) **325989** A. Wykreślono: SUPROBION SPÓŁKA Z OGRANICZONĄ ODPOWIEDZIALNOŚCIĄ SPÓŁKA KOMANDYTOWA, Mirków, Polska 022340612; Wpisano: S-LAB SPÓŁKA Z OGRANICZONĄ ODPOWIEDZIALNOŚCIĄ, Mirków, Polska 932923186.

(111) **326033** A. Wykreślono: PGE POLSKA GRUPA ENERGETYCZNA SPÓŁKA AKCYJNA, Warszawa, Polska 006227638; Wpisano: PGE POLSKA GRUPA ENERGETYCZNA SPÓŁKA AKCYJNA, Lublin, Polska 006227638.

(111) **326044** A. Wykreślono: PGE POLSKA GRUPA ENERGETYCZNA SPÓŁKA AKCYJNA, Warszawa, Polska 006227638; Wpisano: PGE POLSKA GRUPA ENERGETYCZNA SPÓŁKA AKCYJNA, Lublin, Polska 006227638.

(111) **327771** A. Wykreślono: ŻYWIEC-ZDRÓJ SPÓŁKA AKCYJNA, Cięcina, Polska 070426925; Wpisano: „ŻYWIEC-ZDRÓJ” SPÓŁKA AKCYJNA, Warszawa, Polska 070426925.

(111) **328939** A. Wykreślono: POLSKIE GÓRNICTWO NAFTOWE I GAZOWNICTWO SPÓŁKA AKCYJNA, Warszawa, Polska 012216736; Wpisano: POLSKI KONCERN NAFTOWY ORLEN SPÓŁKA AKCYJNA, Płock, Polska 610188201.

(111) **328939** C. Wykreślono: „(...) usługi edukacyjne i szkoleniowe w zakresie bezbiornikowego magazynowania gazu ziemnego (...); Wpisano: „(...) usługi edukacyjne i szkoleniowe w zakresie bezbiornikowego magazynowania gazu ziemnego (...).”

(111) **332126** A. Wykreślono: POLSKI INSTYTUT FARMACJI SPÓŁKA Z OGRANICZONĄ ODPOWIEDZIALNOŚCIĄ SPÓŁKA KOMANDYTOWA, Warszawa, Polska 380314540; Wpisano: Piotr Romejko, Bartąg, Polska.

(111) **332793** A. Wykreślono: ŻYWIEC-ZDRÓJ SPÓŁKA AKCYJNA, Cięcina, Polska 070426925; Wpisano: „ŻYWIEC-ZDRÓJ” SPÓŁKA AKCYJNA, Warszawa, Polska 070426925.

(111) **336496** A. Wykreślono: MARCIN RAFAŁ MUSIOŁ, M.D. DOMODY Z DREWNA, Wodzisław Śląski, Polska; Wpisano: MD DOM SPÓŁKA Z OGRANICZONĄ ODPOWIEDZIALNOŚCIĄ, Wodzisław Śląski, Polska 520881966.

(111) **337010** A. Wykreślono: BAKALLAND SPÓŁKA AKCYJNA, Warszawa, Polska 012272090; Wpisano: FOODWELL SPÓŁKA Z OGRANICZONĄ ODPOWIEDZIALNOŚCIĄ, Warszawa, Polska 012272090.

(111) **337405** A. Wykreślono: PGE POLSKA GRUPA ENERGETYCZNA SPÓŁKA AKCYJNA, Warszawa, Polska 006227638; Wpisano: PGE POLSKA GRUPA ENERGETYCZNA SPÓŁKA AKCYJNA, Lublin, Polska 006227638.

(111) **337504** D. Wpisano: „Na mocy umowy licencyjnej z dnia 21 września 2020 r., udzielono pełnej i wyłącznej licencji na używanie znaku towarowego przez AGENCJA REKLAMOWA AXEL JSD SPÓŁKA Z OGRANICZONĄ ODPOWIEDZIALNOŚCIĄ SPÓŁKA KOMANDYTOWA, Poznań, Polska na czas nieokreślony”.

(111) **337579** A. Wykreślono: ŁUKASZ WUDYKA, YZER, Kraków, Polska 365765850; Wpisano: SEOSEM24 – POZYCJONOWANIE STRON WWW, TWORZENIE STRON WWW, AGENCJA REKLAMOWA – ŁUKASZ WUDYKA, Kraków, Polska 365765850.

(111) **337660** A. Wykreślono: FAMUR SPÓŁKA AKCYJNA, Katowice, Polska 270641528; Wpisano: GRENEVIA SPÓŁKA AKCYJNA, Katowice, Polska 270641528.

(111) **338060** A. Wykreślono: ŁUKASZ WUDYKA, YZER, Kraków, Polska 365765850; Wpisano: SEOSEM24 – POZYCJONOWANIE STRON WWW, TWORZENIE STRON WWW, AGENCJA REKLAMOWA – ŁUKASZ WUDYKA, Kraków, Polska 365765850.

(111) **338745** A. Wykreślono: ŁUKASZ WUDYKA, YZER, Kraków, Polska 365765850; Wpisano: SEOSEM24 – POZYCJONOWANIE STRON WWW, TWORZENIE STRON WWW, AGENCJA REKLAMOWA – ŁUKASZ WUDYKA, Kraków, Polska 365765850.

(111) **340489** A. Wykreślono: ŁUKASZ WUDYKA, YZER, Kraków, Polska 365765850; Wpisano: SEOSEM24 – POZYCJONOWANIE STRON WWW, TWORZENIE STRON WWW, AGENCJA REKLAMOWA – ŁUKASZ WUDYKA, Kraków, Polska 365765850.

(111) **340507** A. Wykreślono: ŁUKASZ WUDYKA, YZER, Kraków, Polska 365765850; Wpisano: SEOSEM24 – POZYCJONOWANIE STRON WWW, TWORZENIE STRON WWW, AGENCJA REKLAMOWA – ŁUKASZ WUDYKA, Kraków, Polska 365765850.

(111) **342641** A. Wykreślono: PGE POLSKA GRUPA ENERGETYCZNA SPÓŁKA AKCYJNA, Warszawa, Polska 006227638; Wpisano: PGE POLSKA GRUPA ENERGETYCZNA SPÓŁKA AKCYJNA, Lublin, Polska 006227638.

(111) **342644** A. Wykreślono: Herba Drug, s.r.o., Smižany, Słowacja; Wpisano: Herba Drug Trade s.r.o., Smižany, Słowacja.

(111) **342644** D. Wpisano: „Na mocy umowy licencyjnej z dnia 20.12.2021 r. udzielono pełnej i wyłącznej licencji na używanie znaku towarowego R.342644 przez spółkę Herba Drug, s.r.o. Smižany, Słowacja na czas nieokreślony”.

(111) **342645** A. Wykreślono: Herba Drug, s.r.o., Smižany, Słowacja; Wpisano: Herba Drug Trade s.r.o., Smižany, Słowacja.

(111) **342645** D. Wpisano: „Na mocy umowy licencyjnej z dnia 20.12.2021 r. udzielono pełnej i wyłącznej licencji na używanie znaku towarowego R.342645 przez spółkę Herba Drug, s.r.o. Smižany, Słowacja na czas nieokreślony”.

(111) **343063** A. Wykreślono: ŻYWIEC-ZDRÓJ SPÓŁKA AKCYJNA, Cięcina, Polska 070426925; Wpisano: „ŻYWIEC-ZDRÓJ” SPÓŁKA AKCYJNA, Warszawa, Polska 070426925.

(111) **344091** A. Wykreślono: SZCZEPAN WÓJCIK, Stroomiec, Polska; Wpisano: WOJCIECH WÓJCIK, Debówiec, Polska.

(111) **344092** A. Wykreślono: SZCZEPAN WÓJCIK, Stroomiec, Polska; Wpisano: WÓJCIK WOJCIECH, Debówiec, Polska.

(111) **347499** A. Wykreślono: SZCZEPAN WÓJCİK, Stromiec, Polska; Wpisano: WÓJCİK WOJCIECH, Debówiec, Polska.

(111) **347500** A. Wykreślono: SZCZEPAN WÓJCİK, Stromiec, Polska; Wpisano: WÓJCİK WOJCIECH, Debówiec, Polska.

(111) **349439** A. Wykreślono: PGE POLSKA GRUPA ENERGETYCZNA SPÓŁKA AKCYJNA, Warszawa, Polska 006227638; Wpisano: PGE POLSKA GRUPA ENERGETYCZNA SPÓŁKA AKCYJNA, Lublin, Polska 006227638.

(111) **350696** A. Wykreślono: BAKALLAND SPÓŁKA AKCYJNA, Warszawa, Polska 012272090; Wpisano: FOODWELL SPÓŁKA Z OGRANICZONĄ ODPOWIEDZIALNOŚCIĄ, Warszawa, Polska 012272090.

(111) **350901** A. Wykreślono: PGE POLSKA GRUPA ENERGETYCZNA SPÓŁKA AKCYJNA, Warszawa, Polska 006227638; Wpisano: PGE POLSKA GRUPA ENERGETYCZNA SPÓŁKA AKCYJNA, Lublin, Polska 006227638.

(111) **351475** A. Wykreślono: BAKALLAND SPÓŁKA AKCYJNA, Warszawa, Polska 012272090; Wpisano: FOODWELL SPÓŁKA Z OGRANICZONĄ ODPOWIEDZIALNOŚCIĄ, Warszawa, Polska 012272090.

(111) **354633** A. Wykreślono: PGE POLSKA GRUPA ENERGETYCZNA SPÓŁKA AKCYJNA, Warszawa, Polska 006227638; Wpisano: PGE POLSKA GRUPA ENERGETYCZNA SPÓŁKA AKCYJNA, Lublin, Polska 006227638.

#### REJESTRACJA MIĘDZYNARODOWA UZNANA NA TERYTORIUM RZECZYPOSPOLITEJ POLSKIEJ

*Poniższe zestawienie zawiera kolejno: numer rejestracji międzynarodowej (w przypadku konwersji – oznaczono literą K), określenie znaku towarowego przedstawionego w postaci liter bądź cyfr albo, jeżeli znak jest znakiem graficznym lub zawiera elementy graficzne, wskazanie symboli klas elementów graficznych znaku (CFE), określenie klas towarowych, nazwisko i imię bądź nazwę uprawnionego, jego miejsce zamieszkania lub siedzibę oraz kod kraju, datę rejestracji międzynarodowej lub datę późniejszego wyznaczenia, datę zamieszczenia informacji o tej rejestracji w Biuletynie Urzędu Patentowego oraz datę notyfikacji bądź datę notyfikacji późniejszego wyznaczenia.*

(111) **1695614** (540) BRIGHTBOX (511) 9  
(732) NEXANS, 4 ALLÉE DE L'ARCHE, F-92400 COURBEVOIE (FR)  
(151) 2022 09 30 (441) 2022 12 05 (581) 2022 11 17

(111) **1703438** (540) Manifesto (511) 34, 35  
(732) „Limonad” Limited Liability Company,  
ul. Very Horuzhej 22-12, 220123 Minsk (BY)  
(151) 2022 09 07 (441) 2023 01 09 (581) 2022 12 22

(111) **1704161** (540) LASER BARKING (511) 7, 10, 14, 40, 42  
(531) CFE: 01.15.09, 26.01.03, 27.05.01  
(732) Obshchestvo s ogranichennoy otvetstvennostyu  
„Lazernyi Tsentr”,  
Piskarevsky pr-kt 25, pom. 132, RU-195176 St. Petersburg (RU)  
(151) 2022 11 07 (441) 2023 01 16 (581) 2022 12 29

(111) **1704199** (540) H (511) 37  
(531) CFE: 24.11.18, 26.01.02, 27.05.01, 29.01.04  
(732) HYUNDAI MOTOR COMPANY,  
12, Heolleung-ro, Seocho-gu, Seoul 06797 (KR)  
(151) 2022 11 16 (441) 2023 01 16 (581) 2022 12 29

(111) **1704200** (540) HYUNDAI (511) 25  
(531) CFE: 27.05.01, 29.01.04  
(732) HYUNDAI MOTOR COMPANY,  
12, Heolleung-ro, Seocho-gu, Seoul 06797 (KR)  
(151) 2022 11 08 (441) 2023 01 16 (581) 2022 12 29

(111) **1704201** (540) HYUNDAI (511) 16  
(531) CFE: 27.05.01, 29.01.04  
(732) HYUNDAI MOTOR COMPANY,  
12, Heolleung-ro, Seocho-gu, Seoul 06797 (KR)  
(151) 2022 11 16 (441) 2023 01 16 (581) 2022 12 29

(111) **1704202** (540) HYUNDAI (511) 18  
(531) CFE: 27.05.01, 29.01.04  
(732) HYUNDAI MOTOR COMPANY,  
12, Heolleung-ro, Seocho-gu, Seoul 06797 (KR)  
(151) 2022 11 09 (441) 2023 01 16 (581) 2022 12 29

(111) **1704231** (540) H (511) 7  
(531) CFE: 24.11.18, 26.01.03, 27.05.01, 29.01.04  
(732) HYUNDAI MOTOR COMPANY,  
12, Heolleung-ro, Seocho-gu, Seoul 06797 (KR)  
(151) 2022 10 06 (441) 2023 01 16 (581) 2022 12 29

(111) **1704377** (540) CHEVALIER DUVALL (511) 30, 33  
(732) Obshchestvo s ogranichennoy otvetstvennost'yu «EVROTORG»,  
ul. Kazintsa, d. 52a, k. 22, 220099 Minsk (BY)  
(151) 2022 10 11 (441) 2023 01 16 (581) 2022 12 29

(111) **1704434** (540) HYUNDAI (511) 45  
(531) CFE: 27.05.01, 29.01.04  
(732) HYUNDAI MOTOR COMPANY,  
12, Heolleung-ro, Seocho-gu, Seoul 06797 (KR)  
(151) 2022 11 07 (441) 2023 01 16 (581) 2022 12 29

(111) **1704452** (540) Royal Kaak (511) 6, 7, 8, 9, 11, 19,  
(531) CFE: 01.01.01, 24.15.21,  
26.04.04, 29.01.14 21, 35, 37, 39, 40, 42

(732) Kaak Groep B.V.,  
Varsseveldseweg 20, ANL-7061 GA Terborg (NL)  
(151) 2022 04 19 (441) 2023 01 16 (581) 2022 12 29

(111) **1704547** (540) H (511) 10  
(531) CFE: 24.11.18, 26.01.02, 27.05.01, 29.01.04  
(732) HYUNDAI MOTOR COMPANY,  
12, Heolleung-ro, Seocho-gu, Seoul 06797 (KR)  
(151) 2022 11 09 (441) 2023 01 16 (581) 2022 12 29

(111) **1704611** (540) DAMIVAL (511) 1  
(732) VON ROLL FRANCE SA,  
145 rue de la République, F-69330 MEYZIEU (FR)  
(151) 2022 11 16 (441) 2023 01 16 (581) 2022 12 29

(111) **1704760** (540) SCHWEPPE (511) 33  
(732) Schweppes International Limited,  
Albemarle Street 7, W1S 4HQ LONDON (GB)  
(151) 2022 12 01 (441) 2023 01 16 (581) 2022 12 29

(111) **1704795** (540) H (511) 45  
(531) CFE: 24.11.18, 26.01.02, 27.05.01, 29.01.04  
(732) HYUNDAI MOTOR COMPANY,  
12, Heolleung-ro, Seocho-gu, Seoul 06797 (KR)  
(151) 2022 11 11 (441) 2023 01 16 (581) 2022 12 29

(111) **1704812** (540) SPIDER CASINO MANAGEMENT SYSTEM (511) 9, 28, 37, 38, 41, 42  
(531) CFE: 26.03.23, 27.05.01, 29.01.12  
(732) Euro Games Technology Ltd.,  
4, „Maritsa” Str., „Vranya-Lozen-Triugulnika”, BG-1151 Sofia (BG)  
(151) 2022 07 14 (441) 2023 01 16 (581) 2022 12 29

(111) **1704820** (540) ALPHATOP (511) 35, 41  
(531) CFE: 25.12.03, 27.05.01, 29.01.12  
(732) ALPHATOP HR GmbH, Kuchengrund 10, 71522 Backnang (DE)  
(151) 2022 10 05 (441) 2023 01 16 (581) 2022 12 29

(111) **1704826** (540) BEDANNER (511) 5  
(732) Richter Gedeon Nyrt., Gyömrői út 19-21, H-1103 Budapest (HU)  
(151) 2022 11 04 (441) 2023 01 16 (581) 2022 12 29

(111) **1704827** (540) BOZITEDIN (511) 5  
(732) Richter Gedeon Nyrt., Gyömrői út 19-21, H-1103 Budapest (HU)  
(151) 2022 11 04 (441) 2023 01 16 (581) 2022 12 29

(111) <b>1704985</b>	(540) SANGASEPT	(511) 10
(732) Sangair AB, Nanna Svartz Väg 4, Karolinska Institute, SE-171 65 Solna (SE)		
(151) 2022 10 13	(441) 2023 01 16	(581) 2022 12 29
(111) <b>1705042</b>	(540) CERA BARRIER	(511) 3
(732) ENPRANI CO., LTD., 88 Chukhang-daero, 296 beon-gil, Jung-gulncheon (KR)		
(151) 2022 11 16	(441) 2023 01 16	(581) 2022 12 29
(111) <b>1705232</b>	(540) LURENSODIN	(511) 5
(732) Richter Gedeon Nyrt., Gyömrői út 19-21, H-1103 Budapest (HU)		
(151) 2022 11 04	(441) 2023 01 16	(581) 2022 12 29
(111) <b>1705233</b>	(540) DALDINOMIN	(511) 5
(732) Richter Gedeon Nyrt., Gyömrői út 19-21, H-1103 Budapest (HU)		
(151) 2022 11 04	(441) 2023 01 16	(581) 2022 12 29
(111) <b>1705236</b>	(540) MIPATEN	(511) 5
(732) Richter Gedeon Nyrt., Gyömrői út 19-21, H-1103 Budapest (HU)		
(151) 2022 11 04	(441) 2023 01 16	(581) 2022 12 29
(111) <b>1705237</b>	(540) RAVEFFIN	(511) 5
(732) Richter Gedeon Nyrt., Gyömrői út 19-21, H-1103 Budapest (HU)		
(151) 2022 11 04	(441) 2023 01 16	(581) 2022 12 29
(111) <b>1705238</b>	(540) ENNEROVAN	(511) 5
(732) Richter Gedeon Nyrt., Gyömrői út 19-21, H-1103 Budapest (HU)		
(151) 2022 11 04	(441) 2023 01 16	(581) 2022 12 29
(111) <b>1705239</b>	(540) SKENTARON	(511) 5
(732) Richter Gedeon Nyrt., Gyömrői út 19-21, H-1103 Budapest (HU)		
(151) 2022 11 04	(441) 2023 01 16	(581) 2022 12 29
(111) <b>1705240</b>	(540) SORPOTIX	(511) 5
(732) Richter Gedeon Nyrt., Gyömrői út 19-21, H-1103 Budapest (HU)		
(151) 2022 11 04	(441) 2023 01 16	(581) 2022 12 29
(111) <b>1705349</b>	(540) bpi URBAN SHAPERS	
(531) CFE: 01.01.02, 26.04.09, 26.11.01, 26.13.25, 26.15.25, 27.05.01, 29.01.13		(511) 36, 37
(732) BPI Real Estate Belgium, SA, avenue Herrmann-Debroux 40-42, B-1160 Bruxelles (BE)		
(151) 2022 10 13	(441) 2023 01 16	(581) 2022 12 29
(111) <b>1705373</b>	(540) LaserBarking	(511) 7, 10, 14, 40, 42
(732) Obshchestvo s ogranichenoy otvetstvennostyu „Lazernyi Tsentr”, Piskarevsky pr-kt 25, pom. 132, RU-195176 St. Petersburg (RU)		
(151) 2022 11 07	(441) 2023 01 16	(581) 2022 12 29
(111) <b>1705943</b>	(540) oho! LENTIL	
(531) CFE: 02.09.14, 04.05.01, 05.01.16, 05.07.02, 24.17.04, 25.01.19, 26.11.08, 27.01.12, 27.05.01		(511) 30
(732) UAB „NAUJASIS NEVĖŽIS”, Jiesios g. 2, Ilgakiemis, Kauno r. (LT)		
(151) 2022 11 22	(441) 2023 01 23	(581) 2023 01 05
(111) <b>1706090</b>	(540) B	
(531) CFE: 25.07.17, 26.04.05, 27.05.01, 29.01.12		(511) 14, 18, 25, 35
(732) Baldessarini GmbH, Elverdisser Straße 313, 32052 Herford (DE)		
(151) 2022 08 16	(441) 2023 01 23	(581) 2023 01 05
(111) <b>1706091</b>	(540) B	
(531) CFE: 25.07.17, 26.04.05, 27.05.01, 29.01.12		(511) 14, 18, 25, 35
(732) Baldessarini GmbH, Elverdisser Straße 313, 32052 Herford (DE)		
(151) 2022 08 16	(441) 2023 01 23	(581) 2023 01 05
(111) <b>1706092</b>	(540) B	
(531) CFE: 25.07.17, 26.04.05, 27.05.01		(511) 14, 18, 25, 35
(732) Baldessarini GmbH, Elverdisser Straße 313, 32052 Herford (DE)		
(151) 2022 08 16	(441) 2023 01 23	(581) 2023 01 05
(111) <b>1706134</b>	(540) YAMA FOODSHOP	
(531) CFE: 26.01.01, 27.05.10, 28.03.00, 29.01.13		(511) 35
(732) Ma Group B.V., Rutherfordweg 2, NL-3542 CG Utrecht (NL)		
(151) 2022 10 10	(441) 2023 01 23	(581) 2023 01 05
(111) <b>1706282</b>	(540) true Sense	
(531) CFE: 02.09.07, 05.03.04, 05.07.10, 27.01.12, 27.05.01, 29.01.12		(511) 33
(732) GAS Familia, s. r. o., Stará Lubovňa, Prešovská 8, SK-064 01 Stará Lubovňa (SK)		
(151) 2022 10 25	(441) 2023 01 23	(581) 2023 01 05
(111) <b>1706311</b>	(540) KADA	(511) 33
(732) AKTSIASELTS PRIKE, Peterburi tee 92g, Lasnamäe linnaosa, EE-13816 Tallinn (EE)		
(151) 2022 11 07	(441) 2023 01 23	(581) 2023 01 05
(111) <b>1706375</b>	(540) Coola Peach	
(531) CFE: 27.05.01		(511) 5, 24, 25
(732) Jin Jianming, NO. 3, Xixia Second Zone, NO. 41-1, Renmin West Road, Puyang Street, Pujiang County, Jinhua City, Zhejiang Province (CN)		
(151) 2022 10 12	(441) 2023 01 23	(581) 2023 01 05
(111) <b>1706471</b>	(540) ToyTopia : Match 3	(511) 9, 41
(732) WEBZEN INC., (Sampyeong-Dong, Pangyo, Digital Contents Park B Dong), 242 Pangyo-ro, Bundang-gu, Seongnam-si, Gyeonggi-do (KR)		
(151) 2022 10 04	(441) 2023 01 23	(581) 2023 01 05
(111) <b>1706477</b>	(540) EGT DIGITAL	
(531) CFE: 26.01.03, 26.11.01, 27.05.10, 29.01.12		(511) 9, 28, 37, 38, 41, 42
(732) EGT DIGITAL LTD., 6, „Panorama Sofia” Str., Business Center „Richhill”, block A, BG-1766 Sofia (BG)		
(151) 2022 07 14	(441) 2023 01 23	(581) 2023 01 05
(111) <b>1706500</b>	(540) HYUNDAI	
(531) CFE: 27.05.01, 29.01.04		(511) 42
(732) HYUNDAI MOTOR COMPANY, 12, Heolleung-ro, Seocho-gu, Seoul 06797 (KR)		
(151) 2022 11 16	(441) 2023 01 23	(581) 2023 01 05
(111) <b>1706710</b>	(540) Hechenbichler	(511) 1, 35
(732) Hechenbichler GmbH, Cusanusweg 7, A-6020 Innsbruck (AT)		
(151) 2022 11 14	(441) 2023 01 23	(581) 2023 01 05
(111) <b>1706716</b>	(540) Stelam ST	
(531) CFE: 09.07.22, 26.04.18, 27.05.08		(511) 16
(732) Ruolei Pan, Calle Plomo, S/NE-45224 Seseña (Toledo) (ES)		
(151) 2022 09 23	(441) 2023 01 23	(581) 2023 01 05