



URZĄD PATENTOWY
RZECZYPOSPOLITEJ POLSKIEJ

44/2023

WIADOMOŚCI

Urzędu Patentowego



SPIS TREŚCI

TABLE OF CONTENTS

CZĘŚĆ I OGŁOSZENIA O UDZIELONYCH PRAWACH

PART I PUBLICATIONS OF RIGHTS GRANTED

A. WYNAŁAZKI

A. INVENTIONS

PATENTY

PATENTS

Udzielone prawa (od nr 243 894 do nr 243 935) <i>Rights granted (from N° 243 894 to N° 243 935)</i>	4
Decyzje o odmowie udzielenia prawa, wydane po ogłoszeniu o zgłoszeniu <i>Decisions on the refusal to grant the right, issued after the publication of the application</i>	9
Decyzje o umorzeniu postępowania w sprawie udzielenia prawa, wydane po ogłoszeniu o zgłoszeniu <i>Decisions on the discontinuance of the proceedings for grant of the right, issued after the publication of the application</i>	9
Wygaśnięcie prawa <i>Lapse of the right</i>	9
Wpisy i zmiany w rejestrze nieuwzględnione w innych samodzielnych ogłoszeniach <i>Entries and changes to the Register not published in other separate publications</i>	12

DODATKOWE PRAWA OCHRONNE

SUPPLEMENTARY RIGHTS OF PROTECTION

Udzielone prawa <i>Rights granted</i>	13
Decyzje o odmowie udzielenia prawa, wydane po ogłoszeniu o wpłynięciu wniosku o udzielenie prawa <i>Decisions on the refusal to grant the right, issued after the notice of the receipt of the application for grant of the right</i>	13
Wpisy i zmiany w rejestrze nieuwzględnione w innych samodzielnych ogłoszeniach <i>Entries and changes to the Register not published in other separate publications</i>	13

PATENTY EUROPEJSKIE

EUROPEAN PATENTS

Złożone tłumaczenia patentów europejskich <i>Filing of translations of European patents</i>	13
Wpisy i zmiany w rejestrze nieuwzględnione w innych samodzielnych ogłoszeniach <i>Entries and changes to the Register not published in other separate publications</i>	14

OGŁOSZENIA

ANNOUNCEMENTS

Sprostowania opisów patentowych <i>Rectifications of patent specifications</i>	15
---	----

B. WZORY UŻYTKOWE

B. UTILITY MODELS

PRAWA OCHRONNE NA WZORY UŻYTKOWE

RIGHTS OF PROTECTION FOR UTILITY MODELS

Udzielone prawa (od nr 73 157 do nr 73 164) <i>Rights granted (from N° 73 157 to N° 73 164)</i>	16
Decyzje o odmowie udzielenia prawa, wydane po ogłoszeniu o zgłoszeniu <i>Decisions on the refusal to grant the right, issued after the publication of the application</i>	17
Wpisy i zmiany w rejestrze nieuwzględnione w innych samodzielnych ogłoszeniach <i>Entries and changes to the Register not published in other separate publications</i>	17

C. WZORY PRZEMYSŁOWE

C. INDUSTRIAL DESIGNS

PRAWA Z REJESTRACJI WZORÓW PRZEMYSŁOWYCH

RIGHTS IN REGISTRATION FOR INDUSTRIAL DESIGNS

Udzielone prawa (od nr 28 879 do nr 28 887) <i>Rights granted (from N° 28 879 to N° 28 887)</i>	18
Unieważnienie prawa <i>Invalidation of the right</i>	19
Wygaśnięcie prawa <i>Lapse of the right</i>	19
Wpisy i zmiany w rejestrze nieuwzględnione w innych samodzielnych ogłoszeniach <i>Entries and changes to the Register not published in other separate publications</i>	20

D. ZNAKI TOWAROWE
D. TRADEMARKS

PRAWA OCHRONNE NA ZNAKI TOWAROWE
PROTECTION RIGHTS FOR TRADEMARKS

Udzielone prawa (od nr 365 559 do nr 365 782) <i>Rights granted (from N° 365 559 to N° 365 782)</i>	21
Przedłużenie prawa <i>Extension of the right</i>	89
Decyzje o odmowie udzielenia prawa wydane po ogłoszeniu o zgłoszeniu lub ujawnieniu zgłoszenia na stronie internetowej Urzędu Patentowego RP <i>Decisions on the refusal to grant the right issued after the publication of the application or disclosure of the application on the Polish Patent Office's website</i>	121
Decyzje o umorzeniu postępowania w sprawie udzielenia prawa wydane po ogłoszeniu o zgłoszeniu lub ujawnieniu zgłoszenia na stronie internetowej Urzędu Patentowego RP <i>Decision on the discontinuance of the proceedings on granting the right after the publication of the application or disclosure of the application on the Polish Patent Office's website</i>	121
Wygaśnięcie prawa <i>Lapse of the right</i>	121
Decyzje o zmianie, uchyleniu lub stwierdzeniu nieważności decyzji opublikowanych w Wiadomościach Urzędu Patentowego <i>Decisions on the change, reversal or declaring invalid the decisions published in „Wiadomości Urzędu Patentowego” [Communications of the Patent Office]</i>	122
Wpisy i zmiany w rejestrze nieuwzględnione w innych samodzielnych ogłoszeniach <i>Entries and changes to the Register not published in other separate publications</i>	123
Rejestracja międzynarodowa uznana na terytorium Rzeczypospolitej Polskiej <i>International registrations recognised in the territory of the Republic of Poland</i>	127
Rejestracja międzynarodowa, w której wydano decyzję o definitywnej odmowie uznania ochrony na terytorium Rzeczypospolitej Polskiej <i>International registration in which a decision was issued on a definite refusal to recognise the protection in the territory of the Republic of Poland</i>	129

G. SPROSTOWANIA INFORMACJI OPUBLIKOWANYCH W WIADOMOŚCIACH URZĘDU PATENTOWEGO
G. RECTIFICATIONS OF INFORMATION PUBLISHED IN „WIADOMOŚCI URZĘDU PATENTOWEGO”
[COMMUNICATIONS OF THE PATENT OFFICE]

Wynalazki <i>Inventions</i>	130
Znaki towarowe <i>Trademarks</i>	130

CZĘŚĆ II KOMUNIKATY URZĘDOWE
PART II OFFICIAL COMMUNICATIONS

Ogłoszenie Prezesa Urzędu Patentowego o naborze na aplikację ekspercką <i>Announcement of the President of the Patent Office on the recruitment to the patent attorney apprenticeship</i>	131
Lista rzeczników patentowych (wpisy i skreślenia) <i>Register of Patent Attorneys (entries and changes)</i>	143



WIADOMOŚCI

Urzędu Patentowego RP

Warszawa, dnia 30 października 2023 r.

Nr 44

CZĘŚĆ I

OGŁOSZENIA O UDZIELONYCH PRAWACH



A. WYNAŁAZKI

Cyfrowe kody identyfikujące (według normy WIPO ST. 9), które poprzedzają informacje dotyczące wynalazków oznaczają:

- (11) – numer patentu, dodatkowego prawa ochronnego lub patentu europejskiego
- (21) – numer zgłoszenia
- (22) – data zgłoszenia
- (23) – dane dotyczące pierwszeństwa z wystawy (data i oznaczenie wystawy)
- (30) – dane dotyczące pierwszeństwa konwencyjnego (numer zgłoszenia priorytetowego, data wniesienia zgłoszenia priorytetowego, kod kraju)
- (41) – data ogłoszenia o zgłoszeniu
- (51) – symbol Międzynarodowej Klasyfikacji Patentowej
- (54) – tytuł wynalazku
- (61) – numer patentu głównego
- (62) – numer zgłoszenia macierzystego (pod którym dane zgłoszenie było ogłoszone)
- (68) – numer patentu podstawowego dla dodatkowego prawa ochronnego
- (71) – nazwisko i imię lub nazwa zgłaszającego; dodatkowo wskazana jest miejscowość zamieszkania oraz kraj zgłaszającego (kod kraju)
- (72) – nazwisko i imię twórcy; dodatkowo wskazana jest miejscowość zamieszkania oraz kraj twórcy (kod kraju)
- (73) – nazwisko i imię lub nazwa uprawnionego; dodatkowo wskazana jest miejscowość zamieszkania lub siedziba oraz kraj uprawnionego (kod kraju)
- (76) – nazwisko i imię twórcy będącego jednocześnie uprawnionym; dodatkowo wskazana jest miejscowość zamieszkania oraz kraj uprawnionego (kod kraju)
- (86) – data i numer zgłoszenia międzynarodowego
- (87) – data i numer publikacji zgłoszenia międzynarodowego
- (93) – numer i data pierwszego zezwolenia na wprowadzenie na rynek produktu objętego dodatkowym prawem ochronnym oraz wskazanie organu, który zezwolenie wydał
- (94) – data, od której powstaje i czas trwania dodatkowego prawa ochronnego
- (95) – oznaczenie produktu opisanego w zezwoleniu na wprowadzenie na rynek produktu objętego dodatkowym prawem ochronnym
- (97) – data i numer publikacji patentu europejskiego
- (98) – data złożenia wniosku o przedłużenie obowiązywania dodatkowego prawa ochronnego

Przed cyfrowym kodem identyfikującym (11) lub przed numerem patentu umieszczone są literowo-cyfrowe kody identyfikujące (kod rodzaju dokumentu), zgodnie z przyjętymi symbolami (wg normy WIPO ST. 16):

- (A1) – Ogłoszenie o zgłoszeniu wynalazku
- (B1) – Patent
- (B3) – Patent dodatkowy do patentu
- (B5) – Opis patentowy zmodyfikowany po sprzeciwie/zmieniony w postępowaniu o unieważnienie patentu
- (B6) – Opis patentowy po ograniczeniu przez uprawnionego
- (T3) – Tłumaczenie na język polski patentu europejskiego
- (T4) – Poprawione tłumaczenie patentu europejskiego
- (T5) – Tłumaczenie patentu europejskiego zmienionego po sprzeciwie
- (T6) – Tłumaczenie patentu europejskiego zmienione po ograniczeniu przez uprawnionego

PATENTY

UDZIELONE PRAWA

(od nr 243 894 do nr 243 935)

^{w)} część zgłoszenia będzie rozpatrywana jako zgłoszenie wzoru użytkowego

- (B1) (11) **243931** (41) 2022 09 26
- (51) **A01D 78/08** (2006.01)
- A01D 82/00** (2006.01)
- A01F 25/04** (2006.01)
- (21) 437409 (22) 2021 03 24

- (72) NAJDA STANISŁAW, Łomża (PL)
- (73) SONAROL SPÓŁKA JAWNA NAJDA, Jedwabne (PL)
- (54) Urządzenie do rozgarniania przyzmy zwłaszcza płodów rolnych

(B1) (11) **243896** (41) 2023 04 24

(51) **A01K 31/14** (2006.01)

B65D 81/36 (2006.01)

(21) 439282 (22) 2021 10 22

(72) KOLENDO ANNA, Warszawa (PL); RADZIKOWSKI ARTUR, Warszawa (PL); KOZŁOWSKA KAMILA, Warszawa (PL)

(73) ECO FOR BUSINESS PROSTA SPÓŁKA AKCYJNA, Warszawa (PL)

(54) Skrzynka na pojemnik z napojem przekształcalna w budkę lęgową dla ptaków i sposób przekształcania skrzynki

(B1) (11) **243895** (41) 2021 12 27
 (51) **A21D 8/02** (2006.01)
A21D 13/80 (2017.01)
A21D 13/30 (2017.01)
 (21) 434395 (22) 2020 06 22
 (72) POLIŃSKI SZYMON, Łojewo (PL)
 (73) FABRYKA CUKIERNICZA KOPERNIK SPÓŁKA AKCYJNA, Toruń (PL)
 (54) Sposób wytwarzania pierników z nadzieniem

(B1) (11) **243922** (41) 2022 04 25
 (51) **A23L 7/109** (2016.01)
A23L 7/152 (2016.01)
A23L 33/00 (2016.01)
 (21) 435737 (22) 2020 10 20
 (72) BOBRYK-MAMCZARZ ANETA, Snopków (PL);
 STAROPIĘTKA EDYTA, Stara Wieś (PL); GŁOWACKI PAWEŁ,
 Lublin (PL); COMBRZYŃSKI MACIEJ, Czerniejów (PL)
 (73) POLSKIE ZAKŁADY ZBOŻOWE LUBELLA GMW
 SPÓŁKA Z OGRANICZONĄ ODPOWIEDZIALNOŚCIĄ
 SPÓŁKA KOMANDYTOWA, Lublin (PL)
 (54) Sposób wytwarzania makaronu o obniżonym indeksie glikemicznym oraz makaron o obniżonym indeksie glikemicznym wytworzony tym sposobem

(B1) (11) **243910** (41) 2023 05 29
 (51) **A61H 1/02** (2006.01)
A61H 1/00 (2006.01)
A63B 23/14 (2006.01)
 (21) 439602 (22) 2021 11 23
 (72) ZUBRYCKI IGOR, Łódź (PL); KOTER KATARZYNA, Łódź (PL)
 (73) POLITECHNIKA ŁÓDZKA, Łódź (PL)
 (54) Pneumatyczne urządzenie do ćwiczenia biernego wyprustu w stawie nadgarstkowym

(B1) (11) **243907** (41) 2022 04 19
 (51) **A61K 35/745** (2015.01)
A61K 35/747 (2015.01)
A61K 36/28 (2006.01)
A61K 36/53 (2006.01)
A61K 36/537 (2006.01)
A61K 36/886 (2006.01)
A23L 33/105 (2016.01)
A23L 33/135 (2016.01)
A61P 1/02 (2006.01)
 (21) 435720 (22) 2020 10 16
 (72) MALM ANNA, Lublin (PL); POLESZAK EWA, Lublin (PL);
 SOBCZYŃSKI JAN, Lublin (PL); KORONA-GŁOWNIAK IZABELA,
 Lublin (PL); DZIURZYŃSKI TOMASZ, Żołyń (PL)
 (73) UNIWERSYTET MEDYCZNY W LUBLINIE, Lublin (PL)
 (54) Preparat ziołowo-probiotyczny i jego zastosowanie

(B1) (11) **243894** (41) 2020 07 13
 (51) **A63F 7/06** (2006.01)
 (21) 428518 (22) 2019 01 08
 (72) MADALIŃSKI WIKTOR, Bolków (PL)
 (73) MADALIŃSKI WIKTOR, Bolków (PL)
 (54) Urządzenie rozróżniające kolor piłki, zliczające punkty i podające piłkę dla stołu do gry w piłkarzyki

(B1) (11) **243930** (41) 2022 05 02
 (51) **B01D 53/96** (2006.01)
F01N 3/023 (2006.01)
C10L 10/06 (2006.01)
 (21) 435825 (22) 2020 10 29
 (72) KUŁAŻYŃSKI MAREK, Wrocław (PL);
 WALENDZIEWSKI JERZY, Wrocław (PL); SROKA ZBIGNIEW,
 Wrocław (PL); RUTKOWSKI PIOTR, Wrocław (PL)

(73) PRZEDSIĘBIORSTWO INNOWACYJNO-WDROŻENIOWE
 EKOMOTOR SPÓŁKA Z OGRANICZONĄ ODPOWIEDZIALNOŚCIĄ,
 Wrocław (PL)
 (54) Sposób regeneracji filtra cząstek stałych

(B1) (11) **243932** (41) 2022 01 31
 (51) **B05C 3/02** (2006.01)
B05C 11/11 (2006.01)
B05C 13/00 (2006.01)
B05B 1/24 (2006.01)
 (21) 434808 (22) 2020 07 27
 (72) KOSZLAK RAFAŁ, Gdańsk (PL); CHACIŃSKI JERZY, Gdańsk (PL)
 (73) VENT TRADE SPÓŁKA Z OGRANICZONĄ
 ODPOWIEDZIALNOŚCIĄ, Gdańsk (PL)
 (54) Urządzenie do nakładania zanurzeniowo lub natryskowo materiału powłokowego

(B1) (11) **243919** (41) 2023 04 03
 (51) **B06B 1/00** (2006.01)
 (21) 439079 (22) 2021 09 28
 (72) KIEŁBASIŃSKI MARCIN, Warszawa (PL);
 KRZEMIŃSKI ŁUKASZ, Warszawa (PL)
 (73) SIEĆ BADAWCZA ŁUKASIEWICZ – INSTYTUT
 TELE-I RADIOTECHNICZNY, Warszawa (PL)
 (54) Obrotowy przetwornik ultradźwiękowy dużej mocy z układem chłodzenia

(B1) (11) **243917** (41) 2021 11 22
 (51) **B23K 26/12** (2014.01)
B23K 26/70 (2014.01)
B23K 37/00 (2006.01)
 (21) 438199 (22) 2021 06 18
 (72) DANIELEWSKI HUBERT, Wrzosówka (PL);
 SKRZYPCZYK ANDRZEJ, Kielce (PL); ZOWCZAK WŁODZIMIERZ,
 Warszawa (PL); WITKOWSKI GRZEGORZ, Końskie (PL)
 (73) POLITECHNIKA ŚWIĘTOKRZYSKA, Kielce (PL)
 (54) Uniwersalna nakładka na dysze do cięcia laserowego

(B1) (11) **243925** (41) 2022 09 12
 (51) **B23K 26/38** (2014.01)
B23K 26/04 (2014.01)
B23K 26/08 (2014.01)
 (21) 437256 (22) 2021 03 09
 (72) KIMLA PRZEMYSŁAW, Częstochowa (PL)
 (73) KIMLA PRZEMYSŁAW POLCOM, Częstochowa (PL)
 (54) Głowica tnąca lasera światłowodowego

(B1) (11) **243921** (41) 2022 02 14
 (51) **B23K 26/362** (2014.01)
 (21) 438871 (22) 2021 09 02
 (72) WITKOWSKI GRZEGORZ, Końskie (PL);
 TOFIL SZYMON, Cedzyna (PL)
 (73) CLEANMATIK SPÓŁKA Z OGRANICZONĄ
 ODPOWIEDZIALNOŚCIĄ, Kielce (PL)
 (54) Głowica skanująca

(B1) (11) **243904** (41) 2022 10 10
 (51) **B27L 7/06** (2006.01)
 (21) 437543 (22) 2021 04 09
 (72) WIECZOREK BARTOSZ, Poznań (PL); WARGUŁA ŁUKASZ,
 Poznań (PL); KUKLA MATEUSZ, Stargard (PL)
 (73) POLITECHNIKA POZNAŃSKA, Poznań (PL)
 (54) Hydrauliczna łuparka do drewna

(B1) (11) **243923** (41) 2021 02 08
 (51) **B29B 9/06** (2006.01)
 (21) 430787 (22) 2019 08 01

(72) SZARSZEWSKI ARTUR, Głogowo (PL);
 LIS MONIKA, Młyniec Drugi (PL)
 (73) EKOCHEM SPÓŁKA Z OGRANICZONĄ ODPOWIEDZIALNOŚCIĄ,
 Głogowo (PL)
 (54) Urządzenie do cięcia granulatu

(B1) (11) **243916** (41) 2022 11 14
 (51) **B29C 64/245** (2017.01)
B29C 67/00 (2017.01)
 (21) 437857 (22) 2021 05 12
 (72) STOPYRA WOJCIECH, Wrocław (PL); GRUBER KONRAD,
 Wrocław (PL); KURZYNOWSKI TOMASZ, Wrocław (PL)
 (73) POLITECHNIKA WROCŁAWSKA, Wrocław (PL)
 (54) Platforma robocza do przyrostowych technologii wytwarzania

(B1) (11) **243927** (41) 2019 12 02
 (51) **B44F 1/04** (2006.01)
B44F 7/00 (2006.01)
G02B 5/128 (2006.01)
 (21) 425660 (22) 2018 05 22
 (72) TRYZNO PAWEŁ, Łódź (PL)
 (73) LENTIMAX TRYZNO SPÓŁKA KOMANDYTOWA, Łódź (PL)
 (54) Przestrzenny, niepłaski element optycznie zmienny oraz sposób
 wytwarzania przestrzennego, niepłaskiego elementu optycznie
 zmiennego

(B1) (11) **243918** (41) 2023 01 23
 (51) **B61L 29/28** (2006.01)
 (21) 438545 (22) 2021 07 21
 (72) GORYCA ZBIGNIEW, Radom (PL); CHAŁKO LESZEK,
 Radom (PL); GORYCA KRZYSZTOF, Warszawa (PL)
 (73) POLITECHNIKA ŚWIĘTOKRZYSKA, Kielce (PL)
 (54) Zespół czujników położenia wału napędu rogatekowego

(B1) (11) **243913** (41) 2022 01 24
 (51) **B64B 1/38** (2006.01)
B64B 1/58 (2006.01)
 (21) 434723 (22) 2020 07 20
 (72) KNAP LECH, Warszawa (PL); HOLNICKI-SZULC JAN,
 Warszawa (PL); ŚWIERCZ ANDRZEJ, Warszawa (PL)
 (73) INSTYTUT PODSTAWOWYCH PROBLEMÓW TECHNIKI
 POLSKIEJ AKADEMII NAUK, Warszawa (PL)
 (54) System stabilizacji poziomej aerostatu wypełnionego gazem
 lżejszym od powietrza

(B1) (11) **243928** (41) 2020 12 14
 (51) **C04B 7/14** (2006.01)
C04B 7/17 (2006.01)
C04B 18/14 (2006.01)
C04B 28/02 (2006.01)
 (21) 430217 (22) 2019 06 12
 (72) JOP BARTOSZ, Kraków (PL); JARZĄB DANIEL, Masłomiąca (PL);
 SYPEK ALEKSANDRA, Boleń (PL)
 (73) FERROCARBO SPÓŁKA Z OGRANICZONĄ
 ODPOWIEDZIALNOŚCIĄ, Kraków (PL); JOP BARTOSZ, Kraków (PL);
 JARZĄB DANIEL, Masłomiąca (PL); SYPEK ALEKSANDRA, Boleń (PL)
 (54) Cement zawierający żużel, beton, sposób wytwarzania cementu
 zawierającego żużel, sposób wytwarzania betonu i zastosowanie
 żużla pochodzącego z produkcji żelazostopów

(B1) (11) **243908** (41) 2023 04 17
 (51) **C07B 41/06** (2006.01)
C07C 45/27 (2006.01)
C07C 49/597 (2006.01)
C07F 7/18 (2006.01)
C07F 9/53 (2006.01)
 (21) 439227 (22) 2021 10 15

(72) ŁASTAWIECKA ELŻBIETA, Lublin (PL);
 RYMARZ KAROLINA, Franciszków (PL)
 (73) UNIWERSYTET MARII CURIE-SKŁODOWSKIEJ, Lublin (PL)
 (54) Sposób otrzymywania γ -czwartorzędowych α,β -nienasyconych
 cyklopentenonów z 4,4-dipodstawionych cyklopent-1-enów

(B1) (11) **243909** (41) 2023 04 17
 (51) **C07B 41/06** (2006.01)
C07D 333/02 (2006.01)
C07D 333/48 (2006.01)
C07F 9/547 (2006.01)
C07F 9/6568 (2006.01)
 (21) 439228 (22) 2021 10 15
 (72) ŁASTAWIECKA ELŻBIETA, Lublin (PL)
 (73) UNIWERSYTET MARII CURIE-SKŁODOWSKIEJ, Lublin (PL)
 (54) Sposób otrzymywania α,β -nienasyconych γ -heterocyklopen-
 tenonów z udziałem heterocyklopent-3-enów

(B1) (11) **243903** (41) 2022 06 27
 (51) **C07C 59/70** (2006.01)
C07D 233/60 (2006.01)
C07D 233/58 (2006.01)
A01N 39/04 (2006.01)
A01P 13/00 (2006.01)
 (21) 436416 (22) 2020 12 21
 (72) MATERNA KATARZYNA, Czapury (PL); SYGUDA ANNA,
 Poznań (PL); WOJCIESZAK MARTA, Nowy Tomyśl (PL)
 (73) POLITECHNIKA POZNAŃSKA, Poznań (PL)
 (54) Sposób otrzymywania herbicydowej imidazoliowej cieczy jo-
 nowej z anionem 4-chlorofenoksyoctanowym

(B1) (11) **243935** (41) 2022 10 31
 (51) **C08G 59/17** (2006.01)
C07C 69/54 (2006.01)
C09D 4/00 (2006.01)
C09D 4/06 (2006.01)
C09D 163/10 (2006.01)
 (21) 437708 (22) 2021 04 27
 (72) BEDNARCZYK PAULINA, Dębostrow (PL);
 IRSKA IZABELA, Szczecin (PL); GZIUT KONRAD, Szczecin (PL)
 (73) ZACHODNIOPOMORSKI UNIWERSYTET TECHNOLOGICZNY
 W SZCZECINIE, Szczecin (PL)
 (54) Sposób wytwarzania fotoreaktywnego epoksyakrylanowego
 spoiwa lakierowanego i kompozycja lakierowa

(B1) (11) **243933** (41) 2019 10 07
 (51) **E04F 13/24** (2006.01)
E04F 13/21 (2006.01)
E04F 13/08 (2006.01)
E04B 1/48 (2006.01)
 (21) 425139 (22) 2018 04 05
 (72) NOWAK MATEUSZ, Warszawa (PL);
 KUCHARSKI MICHAŁ, Warszawa (PL)
 (73) BSP BRACKET SYSTEM POLSKA SPÓŁKA Z OGRANICZONĄ
 ODPOWIEDZIALNOŚCIĄ, Warszawa (PL)
 (54) Zespół elementów do mocowania podkonstrukcji prętowej

(B1) (11) **243929** (41) 2021 12 06
 (51) **E21F 3/00** (2006.01)
F24F 5/00 (2006.01)
 (21) 434125 (22) 2020 05 29
 (72) BIEL BRONISŁAW, Zabrze (PL);
 KRUCZEK STANISŁAW, Jastrzębia (PL)
 (73) ELPRO-7 SPÓŁKA Z OGRANICZONĄ ODPOWIEDZIALNOŚCIĄ,
 Zabrze (PL)
 (54) Urządzenie do chłodzenia i osuszania powietrza w podziem-
 nych wyrobiskach górniczych

- (B1) (11) **243934** (41) 2021 07 12
 (51) **F01K 27/02** (2006.01)
F17C 5/06 (2006.01)
F17D 1/065 (2006.01)
F02G 1/00 (2006.01)
F02C 3/00 (2006.01)
F01D 13/02 (2006.01)
F16D 61/00 (2006.01)
F16D 57/06 (2006.01)
F01B 25/24 (2006.01)
B60T 13/26 (2006.01)
B60K 25/04 (2006.01)
 (21) 432516 (22) 2020 01 08
 (72) LESZCZYŃSKI JACEK, Częstochowa (PL);
 GRYBOSZ DOMINIK, Zagórzany (PL); BOREK MACIEJ, Kraków (PL)
 (73) AKADEMIA GÓRNICZO-HUTNICZA
 IM. STANISŁAWA STASZICA W KRAKOWIE, Kraków (PL)
 (54) Układ do kolektorowania powietrza odpadowego z sekcji in-
 stalacji pneumatycznej
-
- (B1) (11) **243906** (41) 2022 12 27
 (51) **F16J 15/34** (2006.01)
F16J 15/43 (2006.01)
F16J 15/53 (2006.01)
F04D 29/10 (2006.01)
 (21) 438268 (22) 2021 06 24
 (72) MATUSZEWSKI LESZEK, Malbork (PL)
 (73) POLITECHNIKA GDAŃSKA, Gdańsk (PL)
 (54) Uszczelnienie hybrydowe dla wielkogabarytowych elementów
 o ruchu posuwisto-zwrotnym lub obrotowym
-
- (B1) (11) **243901** (41) 2022 05 09
 (51) **F23C 10/08** (2006.01)
F23L 7/00 (2006.01)
F23M 9/06 (2006.01)
 (21) 439735 (22) 2021 12 03
 (72) CZAKIERT TOMASZ, Częstochowa (PL);
 KRZYWAŃSKI JAROSŁAW, Częstochowa (PL); ŻYŁKA ANNA,
 Bieżeń (PL); NOWAK WOJCIECH, Częstochowa (PL)
 (73) POLITECHNIKA CZĘSTOCHOWSKA, Częstochowa (PL)
 (54) Komora paleniskowa duo-reaktora fluidalnego do spalania
 w pętli chemicznej
-
- (B1) (11) **243924** (41) 2022 05 23
 (51) **F28D 20/00** (2006.01)
F24D 3/10 (2006.01)
 (21) 435983 (22) 2020 11 16
 (72) JOŃSKI JAN, Mokobody (PL); JOŃSKI MACIEJ, Dąbrowa (PL)
 (73) JOŃSKI JAN, Mokobody (PL)
 (54) Bufor cieczowy z ruchomą, termoizolowaną przegrodą, do ma-
 gazynowania energii cieplnej
-
- (B1) (11) **243905** (41) 2017 09 11
 (51) **G01L 5/16** (2020.01)
 (21) 416446 (22) 2016 03 09
 (72) KALIŃSKI KRZYSZTOF, Gdańsk (PL);
 GALEWSKI MAREK, Gdańsk (PL); MAZUR MICHAŁ, Gdańsk (PL)
 (73) POLITECHNIKA GDAŃSKA, Gdańsk (PL)
 (54) Sposób nadzorowania drgań zwłaszcza podczas frezowania
 przedmiotów podatnych
-
- (B1) (11) **243897** (41) 2023 05 15
 (51) **G01N 33/15** (2006.01)
G01N 13/00 (2006.01)
B01L 3/00 (2006.01)
B01F 31/31 (2022.01)
B01F 101/23 (2022.01)
 (21) 439461 (22) 2021 11 08

- (72) STANISZEWSKA MARCELA, Krzyżanowice (PL);
 KOŁODZIEJ BARTOSZ, Wrocław (PL);
 PASZKOWSKA JADWIGA, Wrocław (PL); DOBOSZ JUSTYNA,
 Kiełczów (PL); GARBACZ GRZEGORZ, Wrocław (PL);
 BANACH GRZEGORZ, Wrocław (PL)
 (73) PHYSIOLUTION POLSKA SPÓŁKA Z OGRANICZONĄ
 ODPOWIEDZIALNOŚCIĄ, Wrocław (PL)
 (54) Komora przepływowa do badania zachowania postaci farma-
 ceutycznej, układ ją zawierający i sposób homogenizacji płynu po-
 miarowego
-
- (B1) (11) **243900** (41) 2023 01 09
 (51) **G01N 33/543** (2006.01)
B01J 20/26 (2006.01)
C08G 61/12 (2006.01)
 (21) 438383 (22) 2021 07 08
 (72) JYOTI, Warszawa (PL); RYBAKIEWICZ-SEKITA RENATA,
 Warszawa (PL); ŻOŁEK TERESA, Józefów (PL);
 MACIEJEWSKA DOROTA, Warszawa (PL);
 KUTNER ANDRZEJ, Mińsk Mazowiecki (PL); NOWORYTA KRZYSZTOF,
 Warszawa (PL); KUTNER WŁODZIMIERZ, Warszawa (PL)
 (73) INSTYTUT CHEMII FIZYCZNEJ POLSKIEJ AKADEMII NAUK,
 Warszawa (PL); WARSZAWSKI UNIWERSYTET MEDYCZNY,
 Warszawa (PL); UNIWERSYTET KARDYNAŁA STEFANA WYSZYŃSKIEGO
 W WARSZAWIE, Warszawa (PL)
 (54) Warstwa rozpoznająca przewodzącego polimeru, sposób otrzy-
 mania warstwy, zastosowanie czujnika elektrochemicznego zawie-
 rającego warstwę do rozpoznawania inhibitora agregacji płytek krwi
 i jego metabolitu
-
- (B1) (11) **243899** (41) 2022 01 17
 (51) **G01T 1/30** (2006.01)
 (21) 434697 (22) 2020 07 16
 (72) MOSKAL PAWEŁ, Czułówek (PL); DULSKI KAMIL, Racibórz (PL)
 (73) UNIWERSYTET JAGIELLOŃSKI, Kraków (PL)
 (54) System i sposób kalibracji czasowej układu detekcyjnego to-
 mografu TOF-PET
-
- (B1) (11) **243915** (41) 2022 07 18
 (51) **G06F 3/02** (2006.01)
A61L 2/14 (2006.01)
 (21) 436665 (22) 2021 01 14
 (72) ZARASKA KRZYSZTOF, Kraków (PL)
 (73) SIEĆ BADAWCZA ŁUKASIEWICZ – INSTYTUT
 MIKROELEKTRONIKI I FOTONIKI, Warszawa (PL)
 (54) Układ elektryczny samodezynfekującej klawiatury dotykowej
-
- (B1) (11) **243920** (41) 2023 04 17
 (51) **H01F 38/14** (2006.01)
H02J 50/12 (2016.01)
 (21) 439235 (22) 2021 10 15
 (72) KOWALSKI GRZEGORZ, Warszawa (PL);
 LISOWIEC ALEKSANDER, Warszawa (PL)
 (73) SIEĆ BADAWCZA ŁUKASIEWICZ –
 INSTYTUT TELE-I RADIOTECHNICZNY, Warszawa (PL)
 (54) Układ zasilania indukcyjnego z izolacją wysokonapięciową
-
- (B1) (11) **243912** (41) 2021 10 11
 (51) **H01L 31/042** (2014.01)
B32B 37/14 (2006.01)
H01L 31/0224 (2006.01)
 (21) 433481 (22) 2020 04 07
 (72) SZINDLER MAREK, Ruda Śląska (PL);
 SZINDLER MAGDALENA, Ruda Śląska (PL)
 (73) POLITECHNIKA ŚLĄSKA, Gliwice (PL)
 (54) Dachówka fotowoltaiczna i sposób jej wytwarzania

(B1) (11) **243914** (41) 2022 06 27
 (51) *H01L 35/30* (2006.01)
F25D 21/04 (2006.01)
F24D 11/00 (2006.01)
 (21) 436498 (22) 2020 12 22
 (72) WOJCIECHOWSKI KRZYSZTOF, Więckowice (PL)
 (73) AKADEMIA GÓRNICZO-HUTNICZA
 IM. STANISŁAWA STASZICA W KRAKOWIE, Kraków (PL)
 (54) Sposób sterowania przepływem energii w obiekcie termicznym, zwłaszcza reaktorze chemicznym

(B1) (11) **243898** (41) 2023 01 23
 (51) *H01R 4/2445* (2018.01)
H01R 4/66 (2006.01)
 (21) 438571 (22) 2021 07 22
 (72) ŚWIATOWSKA JOLANTA, Issy les Moulinex (FR)
 (73) VOLVETIA SPÓŁKA Z OGRANICZONĄ ODPOWIEDZIALNOŚCIĄ,
 Kraków (PL)
 (54) Zestaw uziemiający dla kabla średniego napięcia do montażu głowic oraz muf kablowych dla wysokich prądów zwarciovych jednosekundowych żyły powrotnej oraz sposób montażu zestawu uziemiającego dla kabla średniego napięcia do montażu głowic oraz muf kablowych dla wysokich prądów zwarciovych jednosekundowych żyły powrotnej

(B1) (11) **243926** (41) 2023 05 02
 (51) *H01S 5/02251* (2021.01)
H01S 5/024 (2006.01)
 (21) 439335 (22) 2021 10 26
 (72) KIMLA PRZEMYSŁAW, Częstochowa (PL)
 (73) KIMLA PRZEMYSŁAW POLCOM, Częstochowa (PL)
 (54) Głowica tnąca lasera oraz sposób pomiaru temperatury kwarcu w głowicy tnącej lasera

(B1) (11) **243902** (41) 2020 06 01
 (51) *H02H 1/00* (2006.01)
H01H 79/00 (2006.01)
H03K 17/56 (2006.01)
H03K 17/74 (2006.01)
H03K 17/567 (2006.01)
 (21) 427947 (22) 2018 11 29
 (72) JANISZEWSKI JERZY, Poznań (PL);
 NOWAK KAROL, Rychwał (PL)
 (73) POLITECHNIKA POZNAŃSKA, Poznań (PL)
 (54) Układ zwiernika hybrydowego

(B1) (11) **243911** (41) 2021 01 11
 (51) *H02P 1/58* (2006.01)
H02P 1/52 (2006.01)
H02P 27/048 (2016.01)
H02K 21/00 (2006.01)
 (21) 433238 (22) 2020 03 13
 (72) BERNATT JAKUB, Tychy (PL); GLINKA TADEUSZ, Gliwice (PL);
 POLAK ARTUR, Bytom (PL)
 (73) SIEĆ BADAWCZA ŁUKASIEWICZ – GÓRNOŚLĄSKI INSTYTUT
 TECHNOLOGICZNY, Gliwice (PL)
 (54) Układ rozruchowy silników synchronicznych wzbudzanych magnesami trwałymi

INDEKS UDZIELONYCH PATENTÓW,
 WEDŁUG SYMBOLI MKP

Symbol MKP	Nr patentu	Symbol MKP	Nr patentu
1	2	1	2
<i>A01D 78/08</i> (2006.01)	243931	<i>C04B 18/14</i> (2006.01)	243928*
<i>A01D 82/00</i> (2006.01)	243931*	<i>C04B 28/02</i> (2006.01)	243928*
<i>A01F 25/04</i> (2006.01)	243931*	<i>C07B 41/06</i> (2006.01)	243908
<i>A01K 31/14</i> (2006.01)	243896	<i>C07B 41/06</i> (2006.01)	243909
<i>A01N 39/04</i> (2006.01)	243903*	<i>C07C 45/27</i> (2006.01)	243908*
<i>A01P 13/00</i> (2006.01)	243903*	<i>C07C 49/597</i> (2006.01)	243908*
<i>A21D 8/02</i> (2006.01)	243895	<i>C07C 59/70</i> (2006.01)	243903
<i>A21D 13/80</i> (2017.01)	243895*	<i>C07C 69/54</i> (2006.01)	243935*
<i>A21D 13/30</i> (2017.01)	243895*	<i>C07D 333/02</i> (2006.01)	243909*
<i>A23L 7/109</i> (2016.01)	243922	<i>C07D 333/48</i> (2006.01)	243909*
<i>A23L 7/152</i> (2016.01)	243922*	<i>C07D 233/60</i> (2006.01)	243903*
<i>A23L 33/00</i> (2016.01)	243922*	<i>C07D 233/58</i> (2006.01)	243903*
<i>A23L 33/105</i> (2016.01)	243907*	<i>C07F 7/18</i> (2006.01)	243908*
<i>A23L 33/135</i> (2016.01)	243907*	<i>C07F 9/53</i> (2006.01)	243908*
<i>A61H 1/02</i> (2006.01)	243910	<i>C07F 9/547</i> (2006.01)	243909*
<i>A61H 1/00</i> (2006.01)	243910*	<i>C07F 9/6568</i> (2006.01)	243909*
<i>A61K 35/745</i> (2015.01)	243907	<i>C08G 59/17</i> (2006.01)	243935
<i>A61K 35/747</i> (2015.01)	243907*	<i>C08G 61/12</i> (2006.01)	243900*
<i>A61K 36/28</i> (2006.01)	243907*	<i>C09D 4/00</i> (2006.01)	243935*
<i>A61K 36/53</i> (2006.01)	243907*	<i>C09D 4/06</i> (2006.01)	243935*
<i>A61K 36/537</i> (2006.01)	243907*	<i>C09D 163/10</i> (2006.01)	243935*
<i>A61K 36/886</i> (2006.01)	243907*	<i>C10L 10/06</i> (2006.01)	243930*
<i>A61L 2/14</i> (2006.01)	243915*	<i>E04B 1/48</i> (2006.01)	243933*
<i>A61P 1/02</i> (2006.01)	243907*	<i>E04F 13/24</i> (2006.01)	243933
<i>A63B 23/14</i> (2006.01)	243910*	<i>E04F 13/21</i> (2006.01)	243933*
<i>A63F 7/06</i> (2006.01)	243894	<i>E04F 13/08</i> (2006.01)	243933*
<i>B01D 53/96</i> (2006.01)	243930	<i>E21F 3/00</i> (2006.01)	243929
<i>B01F 31/31</i> (2022.01)	243897*	<i>F01B 25/24</i> (2006.01)	243934*
<i>B01F 101/23</i> (2022.01)	243897*	<i>F01D 13/02</i> (2006.01)	243934*
<i>B01J 20/26</i> (2006.01)	243900*	<i>F01K 27/02</i> (2006.01)	243934
<i>B01L 3/00</i> (2006.01)	243897*	<i>F01N 3/023</i> (2006.01)	243930*
<i>B05B 1/24</i> (2006.01)	243932*	<i>F02C 3/00</i> (2006.01)	243934*
<i>B05C 3/02</i> (2006.01)	243932	<i>F02G 1/00</i> (2006.01)	243934*
<i>B05C 11/11</i> (2006.01)	243932*	<i>F04D 29/10</i> (2006.01)	243906*
<i>B05C 13/00</i> (2006.01)	243932*	<i>F16D 61/00</i> (2006.01)	243934*
<i>B06B 1/00</i> (2006.01)	243919	<i>F16D 57/06</i> (2006.01)	243934*
<i>B23K 26/12</i> (2014.01)	243917	<i>F16J 15/34</i> (2006.01)	243906
<i>B23K 26/70</i> (2014.01)	243917*	<i>F16J 15/43</i> (2006.01)	243906*
<i>B23K 37/00</i> (2006.01)	243917*	<i>F16J 15/53</i> (2006.01)	243906*
<i>B23K 26/38</i> (2014.01)	243925	<i>F17C 5/06</i> (2006.01)	243934*
<i>B23K 26/04</i> (2014.01)	243925*	<i>F17D 1/065</i> (2006.01)	243934*
<i>B23K 26/08</i> (2014.01)	243925*	<i>F23C 10/08</i> (2006.01)	243901
<i>B23K 26/362</i> (2014.01)	243921	<i>F23L 7/00</i> (2006.01)	243901*
<i>B27L 7/06</i> (2006.01)	243904	<i>F23M 9/06</i> (2006.01)	243901*
<i>B29B 9/06</i> (2006.01)	243923	<i>F24D 3/10</i> (2006.01)	243924*
<i>B29C 64/245</i> (2017.01)	243916	<i>F24D 11/00</i> (2006.01)	243914*
<i>B29C 67/00</i> (2017.01)	243916*	<i>F24F 5/00</i> (2006.01)	243929*
<i>B32B 37/14</i> (2006.01)	243912*	<i>F25D 21/04</i> (2006.01)	243914*
<i>B44F 1/04</i> (2006.01)	243927	<i>F28D 20/00</i> (2006.01)	243924
<i>B44F 7/00</i> (2006.01)	243927*	<i>G01L 5/16</i> (2020.01)	243905
<i>B60K 25/04</i> (2006.01)	243934*	<i>G01N 33/15</i> (2006.01)	243897
<i>B60T 13/26</i> (2006.01)	243934*	<i>G01N 13/00</i> (2006.01)	243897*
<i>B61L 29/28</i> (2006.01)	243918	<i>G01N 33/543</i> (2006.01)	243900
<i>B64B 1/38</i> (2006.01)	243913	<i>G01T 1/30</i> (2006.01)	243899
<i>B64B 1/58</i> (2006.01)	243913*	<i>G02B 5/128</i> (2006.01)	243927*
<i>B65D 81/36</i> (2006.01)	243896*	<i>G06F 3/02</i> (2006.01)	243915
<i>C04B 7/14</i> (2006.01)	243928	<i>H01F 38/14</i> (2006.01)	243920
<i>C04B 7/17</i> (2006.01)	243928*	<i>H01H 79/00</i> (2006.01)	243902*

* Patent oznaczony więcej niż jednym symbolem klasyfikacyjnym. Ogłoszenie dotyczące tego patentu można znaleźć pod symbolem klasyfikacyjnym odpowiadającym numerowi bez gwiazdki.

1	2
H01L 31/042 (2014.01)	243912
H01L 31/0224 (2006.01)	243912*
H01L 35/30 (2006.01)	243914
H01R 4/2445 (2018.01)	243898
H01R 4/66 (2006.01)	243898*
H01S 5/02251 (2021.01)	243926
H01S 5/024 (2006.01)	243926*
H02H 1/00 (2006.01)	243902

1	2
H02J 50/12 (2016.01)	243920*
H02K 21/00 (2006.01)	243911*
H02P 1/58 (2006.01)	243911
H02P 1/52 (2006.01)	243911*
H02P 27/048 (2016.01)	243911*
H03K 17/56 (2006.01)	243902*
H03K 17/74 (2006.01)	243902*
H03K 17/567 (2006.01)	243902*

INDEKS NUMEROWY
UDZIELONYCH PATENTÓW

Nr patentu	Symbol MKP
1	2
243894	A63F 7/06 (2006.01)
243895	A21D 8/02 (2006.01)
243896	A01K 31/14 (2006.01)
243897	G01N 33/15 (2006.01)
243898	H01R 4/2445 (2018.01)
243899	G01T 1/30 (2006.01)
243900	G01N 33/543 (2006.01)
243901	F23C 10/08 (2006.01)
243902	H02H 1/00 (2006.01)
243903	C07C 59/70 (2006.01)
243904	B27L 7/06 (2006.01)
243905	G01L 5/16 (2020.01)
243906	F16J 15/34 (2006.01)
243907	A61K 35/745 (2015.01)
243908	C07B 41/06 (2006.01)
243909	C07B 41/06 (2006.01)
243910	A61H 1/02 (2006.01)
243911	H02P 1/58 (2006.01)
243912	H01L 31/042 (2014.01)
243913	B64B 1/38 (2006.01)
243914	H01L 35/30 (2006.01)

Nr patentu	Symbol MKP
1	2
243915	G06F 3/02 (2006.01)
243916	B29C 64/245 (2017.01)
243917	B23K 26/12 (2014.01)
243918	B61L 29/28 (2006.01)
243919	B06B 1/00 (2006.01)
243920	H01F 38/14 (2006.01)
243921	B23K 26/362 (2014.01)
243922	A23L 7/109 (2016.01)
243923	B29B 9/06 (2006.01)
243924	F28D 20/00 (2006.01)
243925	B23K 26/38 (2014.01)
243926	H01S 5/02251 (2021.01)
243927	B44F 1/04 (2006.01)
243928	C04B 7/14 (2006.01)
243929	E21F 3/00 (2006.01)
243930	B01D 53/96 (2006.01)
243931	A01D 78/08 (2006.01)
243932	B05C 3/02 (2006.01)
243933	E04F 13/24 (2006.01)
243934	F01K 27/02 (2006.01)
243935	C08G 59/17 (2006.01)

**DECYZJE O ODMOWIE UDZIELENIA PRAWA,
WYDANE PO OGŁOSZENIU O ZGŁOSZENIU**

Poniższe zestawienie zawiera kolejno: numer zgłoszenia wynalazku, numer zgłoszenia macierzystego dla zgłoszeń wydzielonych, oraz numer i rok wydania Biuletynu Urzędu Patentowego, w którym zgłoszenie zostało ogłoszone.

(A1) (21) 416356 ^{u)}	19/2017	(A1) (21) 427321	08/2020
(A1) (21) 417503	26/2016	(A1) (21) 427402	05/2019
(A1) (21) 418131	07/2017	(A1) (21) 427528	10/2019
(A1) (21) 418994	08/2018	(A1) (21) 427680	11/2020
(A1) (21) 419077	09/2018	(A1) (21) 427744	11/2020
(A1) (21) 420315	16/2018	(A1) (21) 427763	11/2020
(A1) (21) 423709 ^{u)}	13/2019	(A1) (21) 427784	11/2020
(A1) (21) 425407	23/2019	(A1) (21) 428066	13/2020
(A1) (21) 425408	23/2019	(A1) (21) 428067	13/2020
(A1) (21) 425409	23/2019	(A1) (21) 428073	13/2020
(A1) (21) 425822	26/2019	(A1) (21) 428097	13/2020
(A1) (21) 427107	07/2020	(A1) (21) 428099	13/2020
(A1) (21) 427204	08/2020	(A1) (21) 428405	15/2020

^{u)} zgłoszenie (część zgłoszenia) będzie rozpatrywane jako zgłoszenie wzoru użytkowego

(A1) (21) 428422	14/2020	(A1) (21) 432737	18/2021
(A1) (21) 428450	15/2020	(A1) (21) 432876	20/2021
(A1) (21) 428492	15/2020	(A1) (21) 433071	22/2021
(A1) (21) 429074	19/2020	(A1) (21) 433206	24/2021
(A1) (21) 429286	02/2020	(A1) (21) 433700 ^{u)}	31/2021
(A1) (21) 429306	20/2020	(A1) (21) 434183 ^{u)}	36/2021
(A1) (21) 429535	22/2020	(A1) (21) 434486	01/2022
(A1) (21) 430019	25/2020	(A1) (21) 434505	01/2022
(A1) (21) 430468	01/2021	(A1) (21) 434506 ^{u)}	01/2022
(A1) (21) 430676	02/2021	(A1) (21) 434522 ^{u)}	01/2022
(A1) (21) 430887	04/2021	(A1) (21) 434545	01/2022
(A1) (21) 430896	04/2021	(A1) (21) 434766	04/2022
(A1) (21) 431782	10/2021	(A1) (21) 435275 ^{u)}	11/2022
(A1) (21) 431801	10/2021	(A1) (21) 435425	13/2022
(A1) (21) 431977	11/2021	(A1) (21) 435541	14/2022
(A1) (21) 432162	12/2021	(A1) (21) 435666	16/2022
(A1) (21) 432301	13/2021	(A1) (21) 435689 ^{u)}	16/2022
(A1) (21) 432302	13/2021	(A1) (21) 435741	22/2022
(A1) (21) 432303	13/2021	(A1) (21) 435824	18/2022
(A1) (21) 432315	23/2020	(A1) (21) 436750	31/2022
(A1) (21) 432524 ^{u)}	15/2021	(A1) (21) 437827	35/2021

**DECYZJE O UOMORZENIU POSTĘPOWANIA
W SPRAWIE UDZIELENIA PRAWA,
WYDANE PO OGŁOSZENIU O ZGŁOSZENIU**

Poniższe zestawienie zawiera kolejno: numer zgłoszenia wynalazku, numer zgłoszenia macierzystego dla zgłoszeń wydzielonych oraz numer i rok wydania Biuletynu Urzędu Patentowego, w którym zgłoszenie zostało ogłoszone.

(A1) (21) 419171	09/2018	(A1) (21) 429135	19/2020
(A1) (21) 424512	17/2019	(A1) (21) 433946	33/2021
(A1) (21) 425612	24/2019	(A1) (21) 434203	36/2021
(A1) (21) 425921	26/2019	(A1) (21) 434213	36/2021
(A1) (21) 427155	08/2020	(A1) (21) 436829 ^{u)}	32/2022

^{u)} zgłoszenie (część zgłoszenia) będzie rozpatrywane jako zgłoszenie wzoru użytkowego

WYGAŚNIĘCIE PRAWA

Poniższe zestawienie zawiera kolejno: numer wygasłego patentu, datę wygaśnięcia oraz zakres wygaśnięcia.

(B1) (11) 207396	2021 11 03	Patent wygasł w całości.
(B1) (11) 212418	2022 08 22	Patent wygasł w całości.
(B1) (11) 212696	2021 02 14	Patent wygasł w całości.
(B1) (11) 212908	2022 08 07	Patent wygasł w całości.
(B1) (11) 213271	2022 08 22	Patent wygasł w całości.
(B1) (11) 217263	2022 08 10	Patent wygasł w całości.
(B1) (11) 217284	2021 06 28	Patent wygasł w całości.
(B1) (11) 218076	2022 08 19	Patent wygasł w całości.
(B1) (11) 218081	2022 08 17	Patent wygasł w całości.
(B1) (11) 218525	2022 08 10	Patent wygasł w całości.
(B1) (11) 219144	2022 08 19	Patent wygasł w całości.
(B1) (11) 219321	2021 10 15	Patent wygasł w całości.
(B1) (11) 220076	2022 08 31	Patent wygasł w całości.
(B1) (11) 220089	2022 08 31	Patent wygasł w całości.
(B1) (11) 221345	2021 11 10	Patent wygasł w całości.
(B1) (11) 221532	2021 08 09	Patent wygasł w całości.
(B1) (11) 222657	2021 02 28	Patent wygasł w całości.
(B1) (11) 223828	2022 04 21	Patent wygasł w całości.
(B1) (11) 225362	2021 12 24	Patent wygasł w całości.
(B1) (11) 225423	2021 12 11	Patent wygasł w całości.

WPISY I ZMIANY W REJESTRZE NIEUWZGLĘDNIONE W INNYCH SAMODZIELNYCH OGŁOSZENIACH

Poniższe zestawienie zawiera kolejno: numer patentu, wskazanie rubryki rejestru, charakter oraz treść wpisu. Publikacji podlegają wpisy w rejestrze dotyczące uprawnionych, twórców, praw ograniczających patent oraz sprostowania istotnych pomyłek.

Rubryka A – dane uprawnionego

Rubryka B – tytuł wynalazku

Rubryka C – dane twórców wynalazku

Rubryka D – prawa ograniczające patent

Rubryka E – wpisy uzupełniające stan prawny patentu

Rubryka F – wnioski o unieważnienie, sprzeciw oraz decyzje dotyczące patentu

Rubryka G – informacje o unieważnieniu lub wygaśnięciu patentu

(11) **211450** A. Wykreślono: FAMUR SPÓŁKA AKCYJNA, Katowice, Polska 270641528; Wpisano: GRENEVIA SPÓŁKA AKCYJNA, Katowice, Polska 270641528

(11) **216633** A. Wykreślono: FAMUR SPÓŁKA AKCYJNA, Katowice, Polska 270641528; Wpisano: GRENEVIA SPÓŁKA AKCYJNA, Katowice, Polska 270641528

(11) **218369** A. Wykreślono: BRANDBULL POLSKA SPÓŁKA AKCYJNA, Warszawa, Polska 367946201; Wpisano: Brandbull International S.A., Luksemburg, Luksemburg

(11) **223720** A. Wykreślono: SZELIGA GRZEGORZ SZEL-TECH, Mielec, Polska 690461117; Wpisano: SZEL-TECH SPÓŁKA Z OGRANICZONĄ ODPOWIEDZIALNOŚCIĄ, Mielec, Polska 525474734

(11) **226827** A. Wykreślono: BRANDBULL POLSKA SPÓŁKA AKCYJNA, Warszawa, Polska 367946201; Wpisano: Brandbull International S.A., Luksemburg, Luksemburg

(11) **229606** A. Wykreślono: PRUCNAL RAFAŁ OKNA DEBOW, Mirocin, Polska 180298480; Wpisano: OKNA DEBOW SPÓŁKA Z OGRANICZONĄ ODPOWIEDZIALNOŚCIĄ, Dębów, Polska 521576633

(11) **230011** A. Wykreślono: GŁÓWNY INSTYTUT GÓRNIC-TWA, Katowice, Polska 000023461; FAMUR SPÓŁKA AKCYJNA, Katowice, Polska 270641528; Wpisano: GŁÓWNY INSTYTUT GÓRNIC-TWA, Katowice, Polska 000023461; GRENEVIA SPÓŁKA AKCYJNA, Katowice, Polska 270641528

(11) **230293** A. Wykreślono: QNA TECHNOLOGY SPÓŁKA Z OGRANICZONĄ ODPOWIEDZIALNOŚCIĄ, Wrocław, Polska; Wpisano: QNA TECHNOLOGY SPÓŁKA AKCYJNA, Wrocław, Polska 366131307

(11) **233024** A. Wykreślono: WINCENCIAK CEZARY BOGUMIŁ, Płock, Polska; Wpisano: INAGRO SPÓŁKA Z OGRANICZONĄ ODPOWIEDZIALNOŚCIĄ, Zgierz, Polska 388226836

(11) **234207** A. Wykreślono: BRANDBULL POLSKA SPÓŁKA AKCYJNA, Warszawa, Polska 367946201; Wpisano: Brandbull International S.A., Luksemburg, Luksemburg

(11) **234506** A. Wykreślono: RETAIL ROBOTICS SPÓŁKA Z OGRANICZONĄ ODPOWIEDZIALNOŚCIĄ SPÓŁKA KOMANDYTOWA, Bielsko-Biała, Polska 072931047; Wpisano: RETAIL ROBOTICS SPÓŁKA Z OGRANICZONĄ ODPOWIEDZIALNOŚCIĄ SPÓŁKA KOMANDYTOWA, TYCHY, Polska 072931047

(11) **237341** A. Wykreślono: SIEĆ BADAWCZA ŁUKASIEWICZ – INSTYTUT NAPĘDÓW I MASZYN ELEKTRYCZNYCH KOMEL, Katowice, Polska 000038014; ZAKŁAD POMIAROWO-BADAWCZY ENERGETYKI ENERGOPOMIAR-ELEKTRYKA SPÓŁKA Z OGRANICZONĄ ODPOWIEDZIALNOŚCIĄ, Gliwice, Polska 270705808; SCHNEIDER ELECTRIC TRANSFORMERS POLAND SPÓŁKA Z OGRANICZONĄ ODPOWIEDZIALNOŚCIĄ, Mikołów, Polska 368490097; Wpisano: SIEĆ BADAWCZA ŁUKASIEWICZ – GÓRNOŚLAŃSKI INSTYTUT TECHNOLOGICZNY, Gliwice, Polska

000026867; ZAKŁAD POMIAROWO-BADAWCZY ENERGETYKI ENERGOPOMIAR-ELEKTRYKA SPÓŁKA Z OGRANICZONĄ ODPOWIEDZIALNOŚCIĄ, Gliwice, Polska 270705808; SCHNEIDER ELECTRIC TRANSFORMERS POLAND SPÓŁKA Z OGRANICZONĄ ODPOWIEDZIALNOŚCIĄ, Mikołów, Polska 368490097

(11) **237342** A. Wykreślono: SIEĆ BADAWCZA ŁUKASIEWICZ – INSTYTUT NAPĘDÓW I MASZYN ELEKTRYCZNYCH KOMEL, Katowice, Polska 000038014; ZAKŁAD POMIAROWO-BADAWCZY ENERGETYKI ENERGOPOMIAR-ELEKTRYKA SPÓŁKA Z OGRANICZONĄ ODPOWIEDZIALNOŚCIĄ, Gliwice, Polska 270705808; SCHNEIDER ELECTRIC TRANSFORMERS POLAND SPÓŁKA Z OGRANICZONĄ ODPOWIEDZIALNOŚCIĄ, Mikołów, Polska 368490097; Wpisano: SIEĆ BADAWCZA ŁUKASIEWICZ – GÓRNOŚLAŃSKI INSTYTUT TECHNOLOGICZNY, Gliwice, Polska 000026867; ZAKŁAD POMIAROWO-BADAWCZY ENERGETYKI ENERGOPOMIAR-ELEKTRYKA SPÓŁKA Z OGRANICZONĄ ODPOWIEDZIALNOŚCIĄ, Gliwice, Polska 270705808; SCHNEIDER ELECTRIC TRANSFORMERS POLAND SPÓŁKA Z OGRANICZONĄ ODPOWIEDZIALNOŚCIĄ, Mikołów, Polska 368490097

(11) **238425** A. Wykreślono: YANKO SPÓŁKA Z OGRANICZONĄ ODPOWIEDZIALNOŚCIĄ, Rogoźnica, Polska 005137850; Wpisano: YANKO SPÓŁKA Z OGRANICZONĄ ODPOWIEDZIALNOŚCIĄ, Głogów Małopolski, Polska 005137850

(11) **239543** A. Wykreślono: B&P ENGINEERING SPÓŁKA Z OGRANICZONĄ ODPOWIEDZIALNOŚCIĄ, Przeworsk, Polska 651543185; Wpisano: BUCHER UNIPEKTIN SPÓŁKA Z OGRANICZONĄ ODPOWIEDZIALNOŚCIĄ, Przeworsk, Polska 651543185

(11) **239750** A. Wykreślono: AKADEMIA MORSKA W SZCZECINIE, Szczecin, Polska 000145129; Wpisano: POLITECHNIKA MORSKA W SZCZECINIE, Szczecin, Polska 000145129

(11) **240427** A. Wykreślono: B&P ENGINEERING SPÓŁKA Z OGRANICZONĄ ODPOWIEDZIALNOŚCIĄ, Przeworsk, Polska 651543185; Wpisano: BUCHER UNIPEKTIN SPÓŁKA Z OGRANICZONĄ ODPOWIEDZIALNOŚCIĄ, Przeworsk, Polska 651543185

(11) **240464** A. Wykreślono: B&P ENGINEERING SPÓŁKA Z OGRANICZONĄ ODPOWIEDZIALNOŚCIĄ, Przeworsk, Polska 651543185; Wpisano: BUCHER UNIPEKTIN SPÓŁKA Z OGRANICZONĄ ODPOWIEDZIALNOŚCIĄ, Przeworsk, Polska 651543185

(11) **241018** A. Wykreślono: SIEĆ BADAWCZA ŁUKASIEWICZ – INSTYTUT NAPĘDÓW I MASZYN ELEKTRYCZNYCH KOMEL, Katowice, Polska 000038014; ZAKŁAD POMIAROWO-BADAWCZY ENERGETYKI ENERGOPOMIAR-ELEKTRYKA SPÓŁKA Z OGRANICZONĄ ODPOWIEDZIALNOŚCIĄ, Gliwice, Polska 270705808; SCHNEIDER ELECTRIC TRANSFORMERS POLAND SPÓŁKA Z OGRANICZONĄ ODPOWIEDZIALNOŚCIĄ, Mikołów, Polska 368490097; Wpisano: SIEĆ BADAWCZA ŁUKASIEWICZ – GÓRNOŚLAŃSKI INSTYTUT TECHNOLOGICZNY, Gliwice, Polska 000026867; ZAKŁAD POMIAROWO-BADAWCZY ENERGETYKI ENERGOPOMIAR-ELEKTRYKA SPÓŁKA Z OGRANICZONĄ ODPOWIEDZIALNOŚCIĄ, Gliwice, Polska 270705808; SCHNEIDER ELECTRIC TRANSFORMERS POLAND SPÓŁKA Z OGRANICZONĄ ODPOWIEDZIALNOŚCIĄ, Mikołów, Polska 368490097

(11) **241368** C. Wykreślono: CŁAPA MARIAN, Łódź, Polska; JASRZĘBSKI KRZYSZTOF, Łódź, Polska; NOWAK DOROTA, Łódź, Polska; KULA PIOTR, Łódź, Polska; NIEDZIELSKI PIOTR, Dobra Nowiny, Polska; GAŁĄZKA MACIEJ, Świebodzin, Polska; Wpisano: CŁAPA MARIAN, Łódź, Polska; JASTRZĘBSKI KRZYSZTOF, Łódź, Polska; NOWAK DOROTA, Łódź, Polska; KULA PIOTR, Łódź, Polska; NIEDZIELSKI PIOTR, Dobra Nowiny, Polska; GAŁĄZKA MACIEJ, Świebodzin, Polska

(11) **242797** A. Wykreślono: GŁOGOWSKI MICHAŁ, Łódź, Polska; Wpisano: FASPOL SPÓŁKA Z OGRANICZONĄ ODPOWIEDZIALNOŚCIĄ, Łódź, Polska 472906960

DODATKOWE PRAWA OCHRONNE**UDZIELONE PRAWA**

- (11) **0436**
 (21) 0461
 (94) 20.01.2031 – 24.05.2031 (obejmuje przedłużenie obowiązywania)
 (73) Boehringer Ingelheim International GmbH,
 INGELHEIM AM RHEIN (DE)
 (93) 24.11.2015, EU/1/15/1056, Komisja Europejska (EU)
 (95) idarucyzumab
 (B1) (68) 2525812
 (54) Antidota środków przeciwzakrzepowych

**DECYZJE O ODMOWIE UDZIELENIA PRAWA,
 WYDANE PO OGŁOSZENIU O WPŁYNIĘCIU WNIOSKU
 O UDZIELENIE PRAWA**

Poniższe zestawienie zawiera kolejno: numer patentu podstawowego i tytuł wynalazku, numer i datę złożenia wniosku, nazwisko i imię lub nazwę i adres uprawnionego, numer i datę pierwszego zezwolenia na wprowadzenie produktu na rynek i produkt wskazany w tym zezwoleniu, numer i datę pierwszego zezwolenia w Unii Europejskiej na wprowadzenie produktu na rynek i produkt wskazany w tym zezwoleniu oraz datę złożenia wniosku o przedłużenie obowiązywania dodatkowego prawa ochronnego (jeśli złożono).

- (B1) (68) 12503
 (54) Mieszaniny grzybobójcze zawierające podstawione anilidy kwasu 1-metylopirazol-4-ilorokarboksylowego
 (21) 0527 (22) 2018 07 03
 (71) BASF SE, LUDWIGSHAFEN (DE)
 (93) R-11/2018 WU 2018 03 16 DIVEXO
 (93) 17937 2017 02 09 DIVEXO

**WPISY I ZMIANY W REJESTRZE NIEUWZGLĘDNIONE
 W INNYCH SAMODZIELNYCH OGŁOSZENIACH**

Poniższe zestawienie zawiera kolejno: numer dodatkowego prawa ochronnego, wskazanie rubryki rejestru, charakter oraz treść wpisu. Publikacji podlegają wpisy w rejestrze dotyczące uprawnionych, twórców, praw ograniczających dodatkowe prawo ochronne oraz sprostowania istotnych pomyłek.

- Rubryka A – dane uprawnionego
 Rubryka B – informacje o produkcie chronionym dodatkowym prawem ochronnym oraz o dotyczących go zezwoleniach na wprowadzenie do obrotu
 Rubryka C – okres trwania dodatkowego prawa ochronnego
 Rubryka D – prawa ograniczające dodatkowe prawo ochronne
 Rubryka E – wpisy uzupełniające stan prawny dodatkowego prawa ochronnego
 Rubryka F – wnioski o unieważnienie oraz decyzje dotyczące dodatkowego prawa ochronnego
 Rubryka G – informacje o unieważnieniu lub wygaśnięciu dodatkowego prawa ochronnego

- (11) **0403** A. Wykreślono: UCB Biopharma SPRL, Bruksela, Belgia; Wpisano: UCB Biopharma SRL, Bruksela, Belgia

PATENTY EUROPEJSKIE**ZŁOŻONE TŁUMACZENIA
 PATENTÓW EUROPEJSKICH**

Poniższe zestawienie zawiera kolejno: rodzaj tłumaczenia patentu europejskiego chronionego na terytorium Rzeczypospolitej Polskiej opisany kodem dokumentu, datę publikacji o udzieleniu patentu europejskiego, rok wydania i numer Europejskiego Biuletynu Patentowego, w którym ogłoszono o udzieleniu patentu, numer patentu europejskiego.

(T5) (97) 30 08 2017	2017/35	EP 2140867 B1
(T3) (97) 07 06 2023	2023/23	EP 2575442 B1
(T3) (97) 07 06 2023	2023/23	EP 2699404 B1
(T3) (97) 26 07 2023	2023/30	EP 2909106 B1
(T3) (97) 07 06 2023	2023/23	EP 3090729 B1
(T3) (97) 07 06 2023	2023/23	EP 3113634 B1
(T3) (97) 07 06 2023	2023/23	EP 3126289 B1
(T3) (97) 21 06 2023	2023/25	EP 3137418 B1
(T3) (97) 23 08 2023	2023/34	EP 3192448 B1
(T3) (97) 21 06 2023	2023/25	EP 3203966 B1
(T3) (97) 29 03 2023	2023/13	EP 3209786 B1
(T3) (97) 19 04 2023	2023/16	EP 3237621 B1
(T3) (97) 07 06 2023	2023/23	EP 3250213 B1
(T5) (97) 07 02 2018	2018/06	EP 3262066 B1
(T3) (97) 10 05 2023	2023/19	EP 3266077 B1
(T3) (97) 16 08 2023	2023/33	EP 3280269 B1
(T3) (97) 07 06 2023	2023/23	EP 3284255 B1
(T5) (97) 05 08 2020	2020/32	EP 3298033 B1
(T3) (97) 07 06 2023	2023/23	EP 3310351 B1
(T5) (97) 14 08 2019	2019/33	EP 3316680 B1
(T3) (97) 10 05 2023	2023/19	EP 3327240 B1
(T3) (97) 07 06 2023	2023/23	EP 3337287 B1
(T3) (97) 21 06 2023	2023/25	EP 3337838 B1
(T3) (97) 02 08 2023	2023/31	EP 3343677 B1
(T3) (97) 21 06 2023	2023/25	EP 3346053 B1
(T3) (97) 24 05 2023	2023/21	EP 3353191 B1
(T3) (97) 05 04 2023	2023/14	EP 3358118 B1
(T3) (97) 07 06 2023	2023/23	EP 3365367 B1
(T5) (97) 22 01 2020	2020/04	EP 3411631 B1
(T5) (97) 16 09 2020	2020/38	EP 3417905 B1
(T3) (97) 26 04 2023	2023/17	EP 3429519 B1
(T3) (97) 05 07 2023	2023/27	EP 3430373 B1
(T3) (97) 06 09 2023	2023/36	EP 3447822 B1
(T3) (97) 07 06 2023	2023/23	EP 3448034 B1
(T3) (97) 02 08 2023	2023/31	EP 3456149 B1
(T3) (97) 28 06 2023	2023/26	EP 3459874 B1
(T3) (97) 07 06 2023	2023/23	EP 3461825 B1
(T3) (97) 02 08 2023	2023/31	EP 3476563 B1
(T3) (97) 07 06 2023	2023/23	EP 3480382 B1
(T3) (97) 07 06 2023	2023/23	EP 3487475 B1
(T3) (97) 07 06 2023	2023/23	EP 3510773 B1
(T3) (97) 07 06 2023	2023/23	EP 3511353 B1
(T3) (97) 07 06 2023	2023/23	EP 3514709 B1
(T3) (97) 14 06 2023	2023/24	EP 3516765 B1
(T3) (97) 07 06 2023	2023/23	EP 3527461 B1
(T3) (97) 07 06 2023	2023/23	EP 3535538 B1
(T5) (97) 28 10 2020	2020/44	EP 3535739 B1
(T3) (97) 26 04 2023	2023/17	EP 3538735 B1
(T3) (97) 07 06 2023	2023/23	EP 3560228 B1
(T3) (97) 14 06 2023	2023/24	EP 3565053 B1
(T3) (97) 03 05 2023	2023/18	EP 3568915 B1
(T3) (97) 07 06 2023	2023/23	EP 3575465 B1
(T3) (97) 07 06 2023	2023/23	EP 3577499 B1
(T3) (97) 09 08 2023	2023/32	EP 3577923 B1

(T3) (97) 26 07 2023	2023/30	EP 3580402 B1	(T3) (97) 07 06 2023	2023/23	EP 3890055 B1
(T3) (97) 09 08 2023	2023/32	EP 3591744 B1	(T3) (97) 16 08 2023	2023/33	EP 3897836 B1
(T3) (97) 12 07 2023	2023/28	EP 3594578 B1	(T3) (97) 21 06 2023	2023/25	EP 3910952 B1
(T3) (97) 09 08 2023	2023/32	EP 3595816 B1	(T3) (97) 07 06 2023	2023/23	EP 3914132 B1
(T3) (97) 16 08 2023	2023/33	EP 3599913 B1	(T3) (97) 07 06 2023	2023/23	EP 3920513 B1
(T3) (97) 28 06 2023	2023/26	EP 3601588 B1	(T3) (97) 28 06 2023	2023/26	EP 3925607 B1
(T5) (97) 19 05 2021	2021/20	EP 3616983 B1	(T3) (97) 30 08 2023	2023/35	EP 3936405 B1
(T3) (97) 12 07 2023	2023/28	EP 3618386 B1	(T3) (97) 07 06 2023	2023/23	EP 3936598 B1
(T3) (97) 05 07 2023	2023/27	EP 3624786 B1	(T3) (97) 09 08 2023	2023/32	EP 3945168 B1
(T3) (97) 09 08 2023	2023/32	EP 3628806 B1	(T3) (97) 07 06 2023	2023/23	EP 3947332 B1
(T3) (97) 07 06 2023	2023/23	EP 3630143 B1	(T3) (97) 14 06 2023	2023/24	EP 3948131 B1
(T3) (97) 09 08 2023	2023/32	EP 3630484 B1	(T3) (97) 07 06 2023	2023/23	EP 3948924 B1
(T3) (97) 07 06 2023	2023/23	EP 3636559 B1	(T3) (97) 31 05 2023	2023/22	EP 3953408 B1
(T3) (97) 07 06 2023	2023/23	EP 3642667 B1	(T3) (97) 07 06 2023	2023/23	EP 3960260 B1
(T3) (97) 07 06 2023	2023/23	EP 3655710 B1	(T3) (97) 07 06 2023	2023/23	EP 3963284 B1
(T3) (97) 05 04 2023	2023/14	EP 3661274 B1	(T3) (97) 30 08 2023	2023/35	EP 3974265 B1
(T3) (97) 07 06 2023	2023/23	EP 3661617 B1	(T3) (97) 03 05 2023	2023/18	EP 3976437 B1
(T3) (97) 14 06 2023	2023/24	EP 3663035 B1	(T3) (97) 05 07 2023	2023/27	EP 3976458 B1
(T3) (97) 07 06 2023	2023/23	EP 3672771 B1	(T3) (97) 26 04 2023	2023/17	EP 3983743 B1
(T3) (97) 07 06 2023	2023/23	EP 3680532 B1	(T3) (97) 07 06 2023	2023/23	EP 3984646 B1
(T3) (97) 07 06 2023	2023/23	EP 3681399 B1	(T3) (97) 05 07 2023	2023/27	EP 3987919 B1
(T3) (97) 07 06 2023	2023/23	EP 3691777 B1	(T3) (97) 07 06 2023	2023/23	EP 3996553 B1
(T3) (97) 10 05 2023	2023/19	EP 3702498 B1	(T3) (97) 28 06 2023	2023/26	EP 3996699 B1
(T3) (97) 07 06 2023	2023/23	EP 3702694 B1	(T3) (97) 19 07 2023	2023/29	EP 3996926 B1
(T3) (97) 21 06 2023	2023/25	EP 3711510 B1	(T3) (97) 19 07 2023	2023/29	EP 3997017 B1
(T3) (97) 07 06 2023	2023/23	EP 3718769 B1	(T3) (97) 26 07 2023	2023/30	EP 3997285 B1
(T3) (97) 09 08 2023	2023/32	EP 3720264 B1	(T3) (97) 14 06 2023	2023/24	EP 3999677 B1
(T3) (97) 14 06 2023	2023/24	EP 3729980 B1	(T3) (97) 07 06 2023	2023/23	EP 4000217 B1
(T3) (97) 12 07 2023	2023/28	EP 3739044 B1	(T3) (97) 23 08 2023	2023/34	EP 4001665 B1
(T3) (97) 07 06 2023	2023/23	EP 3746662 B1	(T3) (97) 19 07 2023	2023/29	EP 4004272 B1
(T3) (97) 15 03 2023	2023/11	EP 3749885 B1	(T3) (97) 05 07 2023	2023/27	EP 4041558 B1
(T3) (97) 07 06 2023	2023/23	EP 3751755 B1	(T3) (97) 07 06 2023	2023/23	EP 4050325 B1
(T3) (97) 07 06 2023	2023/23	EP 3751901 B1	(T3) (97) 07 06 2023	2023/23	EP 4077261 B1
(T3) (97) 07 06 2023	2023/23	EP 3753385 B1	(T3) (97) 07 06 2023	2023/23	EP 4080195 B1
(T3) (97) 23 08 2023	2023/34	EP 3755599 B1	(T3) (97) 07 06 2023	2023/23	EP 4080196 B1
(T3) (97) 10 05 2023	2023/19	EP 3778220 B1	(T3) (97) 07 06 2023	2023/23	EP 4110870 B1
(T3) (97) 07 06 2023	2023/23	EP 3785545 B1	(T3) (97) 14 06 2023	2023/24	EP 4119847 B1
(T3) (97) 19 04 2023	2023/16	EP 3785778 B1			
(T3) (97) 14 06 2023	2023/24	EP 3790441 B1			
(T3) (97) 07 06 2023	2023/23	EP 3790758 B1			
(T3) (97) 28 06 2023	2023/26	EP 3791715 B1			
(T3) (97) 07 06 2023	2023/23	EP 3795317 B1			
(T3) (97) 05 07 2023	2023/27	EP 3797036 B1			
(T3) (97) 07 06 2023	2023/23	EP 3798516 B1			
(T3) (97) 07 06 2023	2023/23	EP 3802085 B1			
(T3) (97) 05 07 2023	2023/27	EP 3802379 B1			
(T3) (97) 02 08 2023	2023/31	EP 3804865 B1			
(T3) (97) 12 07 2023	2023/28	EP 3808688 B1			
(T3) (97) 09 08 2023	2023/32	EP 3814015 B1			
(T3) (97) 07 06 2023	2023/23	EP 3824032 B1			
(T3) (97) 07 06 2023	2023/23	EP 3825501 B1			
(T3) (97) 31 05 2023	2023/22	EP 3827149 B1			
(T3) (97) 22 03 2023	2023/12	EP 3835523 B1			
(T3) (97) 24 05 2023	2023/21	EP 3838338 B1			
(T3) (97) 07 06 2023	2023/23	EP 3848025 B1			
(T3) (97) 21 06 2023	2023/25	EP 3849354 B1			
(T3) (97) 07 06 2023	2023/23	EP 3851625 B1			
(T3) (97) 03 05 2023	2023/18	EP 3854308 B1			
(T3) (97) 16 08 2023	2023/33	EP 3856608 B1			
(T3) (97) 14 06 2023	2023/24	EP 3856650 B1			
(T3) (97) 14 06 2023	2023/24	EP 3856814 B1			
(T3) (97) 16 08 2023	2023/33	EP 3865926 B1			
(T3) (97) 12 07 2023	2023/28	EP 3869592 B1			
(T3) (97) 07 06 2023	2023/23	EP 3878323 B1			
(T3) (97) 07 06 2023	2023/23	EP 3878480 B1			
(T3) (97) 07 06 2023	2023/23	EP 3883399 B1			
(T3) (97) 07 06 2023	2023/23	EP 3885740 B1			

WPISY I ZMIANY W REJESTRZE NIEUWZGLĘDNIONE W INNYCH SAMODZIELNYCH OGŁOSZENIACH

Poniższe zestawienie zawiera kolejno: numer patentu europejskiego, wskazanie rubryki rejestru, charakter oraz treść wpisu. Publikacji podlegają wpisy w rejestrze dotyczące uprawnionych, twórców, praw ograniczających patent oraz sprostowania istotnych pomyłek.

Rubryka A – dane uprawnionego

Rubryka B – tytuł wynalazku

Rubryka C – dane twórców wynalazku

Rubryka D – prawa ograniczające patent

Rubryka E – wpisy uzupełniające stan prawny patentu

Rubryka F – wnioski o unieważnienie, sprzeciw oraz decyzje dotyczące patentu

Rubryka G – informacje o unieważnieniu lub wygaśnięciu patentu

(11) **1678208** A. Wykreślono: Wyeth LLC, Madison, Stany Zjednoczone Ameryki; Wpisano: Wyeth LLC, Nowy Jork, Stany Zjednoczone Ameryki

(11) **1694828** A. Wykreślono: Wyeth LLC, Madison, Stany Zjednoczone Ameryki; Wpisano: Wyeth LLC, Nowy Jork, Stany Zjednoczone Ameryki

(11) **1979053** A. Wykreślono: Castellana, Rossana, Trieste, Włochy; Wpisano: GPQ S.R.L., Mediolan, Włochy

(11) **2007883** A. Wykreślono: Wyeth LLC, Madison, Stany Zjednoczone Ameryki; Wpisano: Wyeth LLC, Nowy Jork, Stany Zjednoczone Ameryki

(11) **2074221** A. Wykreślono: Wyeth LLC, Madison, Stany Zjednoczone Ameryki; Wpisano: Wyeth LLC, Nowy Jork, Stany Zjednoczone Ameryki

(11) **2116605** A. Wykreślono: Wyeth LLC, Madison, Stany Zjednoczone Ameryki; Wpisano: Wyeth LLC, Nowy Jork, Stany Zjednoczone Ameryki

(11) **2512249** A. Wykreślono: Bayer Intellectual Property GmbH, Monheim, Niemcy; Wpisano: Bayer CropScience Aktiengesellschaft, Monheim am Rhein, Niemcy

(11) **2528075** A. Wykreślono: ABB Power Grids Switzerland AG, Baden, Szwajcaria; Wpisano: Hitachi Energy Switzerland AG, Baden, Szwajcaria

(11) **2417983** A. Wykreślono: Wyeth LLC, Madison, Stany Zjednoczone Ameryki; Wpisano: Wyeth LLC, Nowy Jork, Stany Zjednoczone Ameryki

(11) **2597951** A. Wykreślono: Bayer Intellectual Property GmbH, Monheim, Niemcy; Wpisano: Bayer CropScience Aktiengesellschaft, Monheim am Rhein, Niemcy

(11) **2627201** A. Wykreślono: Consumo Em Verde - Biotecnologia Das Plantas, S.A., Cantanhede, Portugalia; Wpisano: CEV, S.A., Cantanhede, Portugalia

(11) **2688413** A. Wykreślono: Bayer Intellectual Property GmbH, Monheim, Niemcy; Wpisano: Bayer CropScience Aktiengesellschaft, Monheim am Rhein, Niemcy

(11) **2726507** A. Wykreślono: GEMoaB Monoclonals GmbH, Dresden, Niemcy; Wpisano: GEMoaB GmbH, Drezno, Niemcy

(11) **2726507** A. Wykreślono: GEMoaB GmbH, Drezno, Niemcy; Wpisano: AvenCell Europe GmbH, Drezno, Niemcy

(11) **2659771** A. Wykreślono: Ceres, Inc., Thousand Oaks, Stany Zjednoczone Ameryki; Wpisano: Forage Genetics International, LLC, Arden Hills, Stany Zjednoczone Ameryki

(11) **2834660** A. Wykreślono: LEONARDO MW LTD, Babilon, Wielka Brytania; Wpisano: LEONARDO UK LTD, Londyn, Wielka Brytania

(11) **3103333** A. Wykreślono: Bayer Intellectual Property GmbH, Monheim am Rhein, Niemcy; Wpisano: Bayer CropScience Aktiengesellschaft, Monheim am Rhein, Niemcy

(11) **3103340** A. Wykreślono: Bayer Intellectual Property GmbH, Monheim am Rhein, Niemcy; Wpisano: Bayer CropScience Aktiengesellschaft, Monheim am Rhein, Niemcy

OGŁOSZENIA

SPROSTOWANIA OPISÓW PATENTOWYCH

Poniższe zestawienie zawiera kolejno: numer udzielonego prawa oraz informację o sprostowaniu.

(B1) (11) 241368 Postanowiono opis patentowy ponownie wydrukować po sprostowaniu w części dotyczącej twórców wynalazku (poz. 72) – W miejsce KRZYSZTOF JASRZĘBSKI, Łódź, PL wpisano KRZYSZTOF JASTRZĘBSKI, Łódź, PL

B. WZORY UŻYTKOWE

Cyfrowe kody identyfikujące (według normy WIPO ST. 9), które poprzedzają informacje dotyczące wzorów użytkowych oznaczają:

- (11) – numer prawa ochronnego
- (21) – numer zgłoszenia
- (22) – data zgłoszenia
- (23) – dane dotyczące pierwszeństwa z wystawy (data i oznaczenie wystawy)
- (30) – dane dotyczące pierwszeństwa konwencyjnego (numer zgłoszenia priorytetowego, data wniesienia zgłoszenia priorytetowego, kod kraju)
- (41) – data ogłoszenia o zgłoszeniu
- (51) – symbol Międzynarodowej Klasyfikacji Patentowej
- (54) – tytuł wzoru użytkowego
- (71) – nazwisko i imię lub nazwa zgłaszającego; dodatkowo wskazana jest miejscowość zamieszkania oraz kraj zgłaszającego (kod kraju)
- (72) – nazwisko i imię twórcy; dodatkowo wskazana jest miejscowość zamieszkania oraz kraj twórcy (kod kraju)
- (73) – nazwisko i imię lub nazwa uprawnionego; dodatkowo wskazana jest miejscowość zamieszkania lub siedziba oraz kraj uprawnionego (kod kraju)
- (76) – nazwisko i imię twórcy będącego jednocześnie uprawnionym; dodatkowo wskazana jest miejscowość zamieszkania oraz kraj uprawnionego (kod kraju)
- (86) – data i numer zgłoszenia międzynarodowego
- (87) – data i numer publikacji zgłoszenia międzynarodowego

Przed cyfrowym kodem identyfikującym (11) lub przed numerem prawa ochronnego umieszczone są literowo-cyfrowe kody identyfikujące (kod rodzaju dokumentu), zgodnie z przyjętymi symbolami (wg normy WIPO ST. 16):

- (U1) – Ogłoszenie o zgłoszeniu wzoru użytkowego
- (Y1) – Prawo ochronne
- (Y5) – Opis ochronny wzoru użytkowego zmieniony po sprzeciwie/ zmieniony w postępowaniu o unieważnienie prawa ochronnego
- (Y6) – Opis ochronny wzoru użytkowego po ograniczeniu przez uprawnionego

PRAWA OCHRONNE NA WZORY UŻYTKOWE

UDZIELONE PRAWA

(od nr 73 157 do nr 73 164)

- (Y1) (11) **73164** (41) 2023 06 19
- (51) **A01D 78/10** (2006.01)
A01D 78/00 (2006.01)
A01D 78/14 (2006.01)
- (21) 130460 (22) 2021 12 14
- (72) KOŻUCHOWSKI MAREK, Hajnówka (PL)
- (73) PRONAR SPÓŁKA Z OGRANICZONĄ ODPOWIEDZIALNOŚCIĄ, Narew (PL)
- (54) Zespół zapadki siłownika zgrabiarki karuzelowej

- (Y1) (11) **73157** (41) 2017 05 22
- (51) **B24B 53/08** (2006.01)
- (62) 414798
- (21) 128593 (22) 2015 11 16
- (72) SIKORA MAŁGORZATA, Łódź (PL); KRUSZYŃSKI BOGDAN, Łódź (PL); WRĄBEL DARIUSZ, Łódź (PL); LAJMERT PAWEŁ, Łódź (PL); OSTROWSKI DARIUSZ, Łódź (PL)
- (73) POLITECHNIKA ŁÓDZKA, Łódź (PL)
- (54) Urządzenie do nadawania kształtu powierzchni czołowej ściernicy bezpośrednio na szlifierce

- (Y1) (11) **73160** (41) 2022 08 16
- (51) **B61L 5/18** (2006.01)
- (21) 129844 (22) 2021 02 15
- (72) GWIOŹDZIK RYSZARD, Katowice (PL); PEŁKA ALEKSANDER, Tychy (PL); MARZEC TOMASZ, Mikołów (PL); SIEDLACZEK PRZEMYSŁAW, Chorzów (PL)
- (73) ALSTOM ZWUS SPÓŁKA Z OGRANICZONĄ ODPOWIEDZIALNOŚCIĄ, Katowice (PL)
- (54) Zespół optyczny latarni

- (Y1) (11) **73161** (41) 2022 08 16
- (51) **B61L 5/18** (2006.01)
- (21) 129845 (22) 2021 02 15
- (72) GWIOŹDZIK RYSZARD, Katowice (PL); PEŁKA ALEKSANDER, Tychy (PL); MARZEC TOMASZ, Mikołów (PL); SIEDLACZEK PRZEMYSŁAW, Chorzów (PL)
- (73) ALSTOM ZWUS SPÓŁKA Z OGRANICZONĄ ODPOWIEDZIALNOŚCIĄ, Katowice (PL)
- (54) Latarnia sygnałowa

- (Y1) (11) **73158** (41) 2021 08 09
- (51) **B65D 5/64** (2006.01)
B65D 43/02 (2006.01)
- (21) 128930 (22) 2020 02 06
- (72) CZECH MARIUSZ, Dębno (PL); MAZANKA PAWEŁ, Kielce (PL)
- (73) DS. SMITH POLSKA SPÓŁKA Z OGRANICZONĄ ODPOWIEDZIALNOŚCIĄ, Kielce (PL)
- (54) Wieko opakowania tekturowego

(Y1) (11) **73159** (41) 2022 09 05
 (51) **E04C 2/06** (2006.01)
E04C 2/26 (2006.01)
E04B 2/00 (2006.01)
 (21) 129888 (22) 2021 03 02
 (72) STERNOWSKI JACEK, Warszawa (PL);
 SOCZEWKA JAN, Warszawa (PL)
 (73) MAR-BUD SPÓŁKA Z OGRANICZONĄ ODPOWIEDZIALNOŚCIĄ
 BUDOWNICTWO SPÓŁKA KOMANDYTOWA, Warszawa (PL)
 (54) Prefabrykowana płyta ścienna

(Y1) (11) **73162** (41) 2023 06 19
 (51) **F28F 3/00** (2006.01)
H10N 10/10 (2023.01)
 (21) 130462 (22) 2021 12 15
 (72) FILIPOWICZ MARIUSZ, Wola Zachariaszowska (PL);
 ŻOŁĄDEK MACIEJ, Ćmińsk (PL); SORNEK KRZYSZTOF, Kraków (PL)
 (73) AKADEMIA GÓRNICZO-HUTNICZA
 IM. STANISŁAWA STASZICA W KRAKOWIE, Kraków (PL)
 (54) Płyta grodziowa płytowego wymiennika ciepła

(Y1) (11) **73163** (41) 2021 04 06
 (51) **G01F 23/22** (2006.01)
G01F 23/80 (2022.01)
A01F 25/16 (2006.01)
 (62) 430539
 (21) 130558 (22) 2019 10 03
 (72) GOLONKO ANDRZEJ MIROŚŁAW, Warszawa (PL)
 (73) GOLONKO ANDRZEJ MIROŚŁAW, Warszawa (PL)
 (54) Zintegrowany wielopunktowy czujnik pomiarowy wilgotności i temperatury ziarna w silosie zbożowym współpracujący z mikroprocesorowym miernikiem cyfrowym

INDEKS UDZIELONYCH PRAW OCHRONNYCH, WEDŁUG SYMBOLI MKP

Symbol MKP	Nr prawa ochronn.	Symbol MKP	Nr prawa ochronn.
1	2	1	2
A01D 78/10 (2006.01)	73164	B65D 43/02 (2006.01)	73158*
A01D 78/00 (2006.01)	73164*	E04B 2/00 (2006.01)	73159*
A01D 78/14 (2006.01)	73164*	E04C 2/06 (2006.01)	73159
A01F 25/16 (2006.01)	73163*	E04C 2/26 (2006.01)	73159*
B24B 53/08 (2006.01)	73157	F28F 3/00 (2006.01)	73162
B61L 5/18 (2006.01)	73160	G01F 23/22 (2006.01)	73163
B61L 5/18 (2006.01)	73161	G01F 23/80 (2022.01)	73163*
B65D 5/64 (2006.01)	73158	H10N 10/10 (2023.01)	73162*

* Prawo ochronne oznaczone więcej niż jednym symbolem klasyfikacyjnym. Ogłoszenie dotyczące tego prawa ochronnego można znaleźć pod symbolem klasyfikacyjnym odpowiadającym numerowi bez gwiazdki.

INDEKS NUMEROWY UDZIELONYCH PRAW OCHRONNYCH

Nr prawa ochronn.	Symbol MKP	Nr prawa ochronn.	Symbol MKP
1	2	1	2
73157	B24B 53/08 (2006.01)	73161	B61L 5/18 (2006.01)
73158	B65D 5/64 (2006.01)	73162	F28F 3/00 (2006.01)
73159	E04C 2/06 (2006.01)	73163	G01F 23/22 (2006.01)
73160	B61L 5/18 (2006.01)	73164	A01D 78/10 (2006.01)

DECYZJE O ODMOWIE UDZIELENIA PRAWA, WYDANE PO OGŁOSZENIU O ZGŁOSZENIU

Poniższe zestawienie zawiera kolejno: numer zgłoszenia wzoru użytkowego, numer zgłoszenia macierzystego dla zgłoszeń wydzielonych lub przekształconych ze zgłoszenia wynalazku oraz numer i rok wydania Biuletynu Urzędu Patentowego, w którym zgłoszenie zostało ogłoszone.

(U1) (21) 126098	07/2018	(U1) (21) 128128	21/2019
(U1) (21) 127673	08/2020	(U1) (21) 128213	22/2020
(U1) (21) 127978	16/2020	(U1) (21) 128809	23/2020
(U1) (21) 128118	20/2020		

WPISY I ZMIANY W REJESTRZE NIEUWZGLĘDNIONE W INNYCH SAMODZIELNYCH OGŁOSZENIACH

Poniższe zestawienie zawiera kolejno: numer prawa ochronnego na wzór użytkowy, wskazanie rubryki rejestru, charakter oraz treść wpisu. Publikacji podlegają wpisy w rejestrze dotyczące uprawnionych, twórców, praw ograniczających prawo ochronne oraz sprostowania istotnych pomyłek.

Rubryka A – dane uprawnionego

Rubryka B – tytuł wynalazku

Rubryka C – dane twórców wynalazku

Rubryka D – prawa ograniczające prawo ochronne

Rubryka E – wpisy uzupełniające stan prawny prawa ochronnego

Rubryka F – wnioski o unieważnienie, sprzeciwu oraz decyzje dotyczące prawa ochronnego

Rubryka G – informacje o unieważnieniu lub wygaśnięciu prawa ochronnego

(11) **70328** A. Wykreślono: BRANDBULL POLSKA SPÓŁKA AKCYJNA, Warszawa, Polska 367946201; Wpisano: Brandbull International S.A., Luksemburg, Luksemburg

(11) **70329** A. Wykreślono: BRANDBULL POLSKA SPÓŁKA AKCYJNA, Warszawa, Polska 367946201; Wpisano: Brandbull International S.A., Luksemburg, Luksemburg

(11) **71166** A. Wykreślono: BRANDBULL POLSKA SPÓŁKA AKCYJNA, Warszawa, Polska 367946201; Wpisano: Brandbull International S.A., Luksemburg, Luksemburg

C. WZORY PRZEMYSŁOWE

Cyfrowe kody identyfikacyjne (wg normy WIPO ST. 80), które poprzedzają informacje dotyczące wzorów przemysłowych oznaczają:

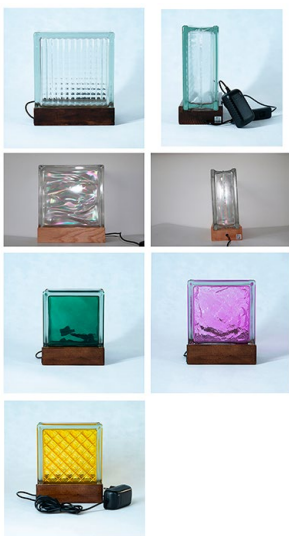
- (11) – numer prawa z rejestracji wzoru przemysłowego
- (15) – data prawa z rejestracji międzynarodowej
- (21) – numer zgłoszenia
- (22) – data zgłoszenia
- (23) – nazwa i miejsce wystawy, data pierwszego wystawienia (data pierwszeństwa z wystawy)
- (30) – dane dotyczące pierwszeństwa konwencyjnego (numer zgłoszenia priorytetowego, data wniesienia zgłoszenia priorytetowego, kod kraju)
- (45) – data publikacji rejestracji międzynarodowej
- (51) – symbol klasy wzoru przemysłowego
- (54) – określenie przedmiotu wzoru
- (55) – rysunek wzoru lub fotografia wzoru
- (72) – nazwisko i imię twórcy wzoru; dodatkowo wskazana jest miejscowość zamieszkania oraz kraj twórcy (kod kraju)
- (73) – nazwisko i imię lub nazwę uprawnionego; dodatkowo wskazana jest miejscowość zamieszkania lub siedziba oraz kraj uprawnionego (kod kraju)

PRAWA Z REJESTRACJI WZORÓW PRZEMYSŁOWYCH

UDZIELONE PRAWA

(od nr 28 879 do nr 28 887)

- (51) 26-05 (11) **28879** (22) 2023 09 07 (21) 31891
- (73) MACIEJEWSKI MAREK, Kalisz (PL)
- (72) MACIEJEWSKI MAREK
- (54) Lampy LED
- (55)



- (51) 09-01 (11) **28880** (22) 2023 05 30 (21) 31653
- (73) FABRYKA PIECZYWA CUKIERNICZEGO SAN-PAJDA SPÓŁKA Z OGRANICZONĄ ODPOWIEDZIALNOŚCIĄ, Jarosław (PL)
- (72) KOSTRZEWA MICHAŁ

- (54) Etykieta na opakowanie ciastek
- (55)



- (51) 09-01 (11) **28881** (22) 2023 05 30 (21) 31654
- (73) FABRYKA PIECZYWA CUKIERNICZEGO SAN-PAJDA SPÓŁKA Z OGRANICZONĄ ODPOWIEDZIALNOŚCIĄ, Jarosław (PL)
- (72) KARPICKA MARZENA
- (54) Etykieta na opakowanie ciastek
- (55)

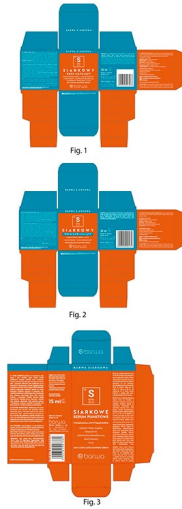


- (51) 25-01 (11) **28882** (22) 2023 06 27 (21) 31739
- (73) DOMEL MEBLE PODŁOGI SPÓŁKA Z OGRANICZONĄ ODPOWIEDZIALNOŚCIĄ SPÓŁKA KOMANDYTOWA, Kępno (PL)
- (72) DOBIEŃ JACEK
- (54) Element dekoracyjny mebli
- (55)

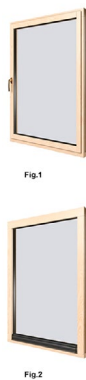


Fig. 1

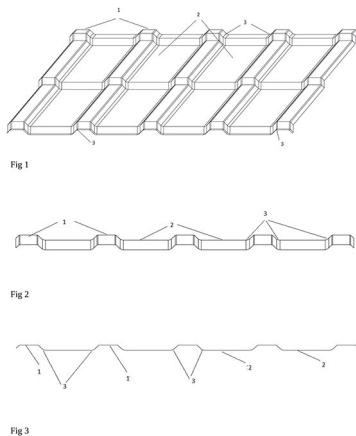
(51) 19-08 (11) **28883** (22) 2023 07 12 (21) 31758
 (73) BARWA SPÓŁKA Z OGRANICZONĄ ODPOWIEDZIALNOŚCIĄ,
 Kraków (PL)
 (72) BROŻYNA MAŁGORZATA
 (54) Opakowanie na kosmetyki
 (55)



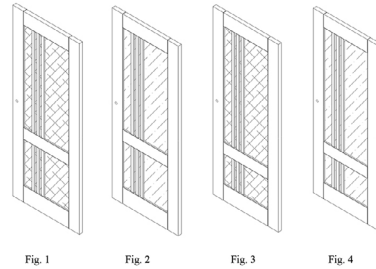
(51) 25-02 (11) **28884** (22) 2023 05 09 (21) 31603
 (73) PAMO SPÓŁKA Z OGRANICZONĄ ODPOWIEDZIALNOŚCIĄ
 SPÓŁKA KOMANDYTOWA, Ustrzyki Dolne (PL)
 (72) PAŁYS DAWID
 (54) Okno drewniane
 (55)



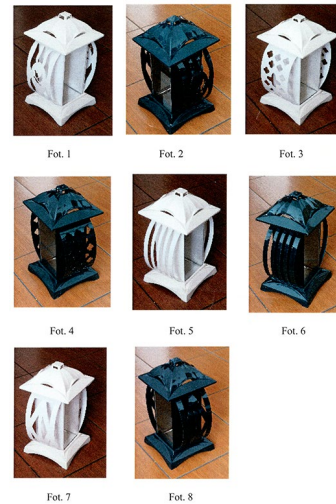
(51) 25-01 (11) **28885** (22) 2023 03 10 (21) 31454
 (73) BLACH – POL KRZYSZTOFIK, PAŁYGA SPÓŁKA JAWNA,
 Opoczno (PL)
 (72) KRZYSZTOFIK MAREK, PAŁYGA WITOLD
 (54) Blachodachówka
 (55)



(51) 25-02 (11) **28886** (22) 2023 05 25 (21) 31482
 (73) POL-SKONE SPÓŁKA Z OGRANICZONĄ
 ODPOWIEDZIALNOŚCIĄ, Lublin (PL)
 (72) DUDEK-STACHAL MONIKA, SZULŻYK-MACIĄG ANNA
 (54) Skrzydło drzwi
 (55)



(51) 26-01 (11) **28887** (22) 2023 04 21 (21) 31559
 (73) KGK GROUP KOSTRZEWA SPÓŁKA JAWNA, Przystajń (PL)
 (72) KOSTRZEWA GRZEGORZ
 (54) Znicz nagrobny
 (55)



UNIEWAŻNIENIE PRAWA

Poniższe zestawienie zawiera kolejno: numer unieważnionego prawa z rejestracji oraz zakres unieważnienia.

(11) 28058 Prawo unieważniono w całości.

WYGASNIĘCIE PRAWA

Poniższe zestawienie zawiera kolejno: numer wygasłego prawa z rejestracji, datę wygaśnięcia oraz zakres wygaśnięcia.

(11) 23743 2022 06 06 Prawo wygasło w całości.
 (11) 18927 2022 03 21 Prawo wygasło w całości.
 (11) 24043 2022 10 09 Prawo wygasło w całości.
 (11) 24044 2022 10 09 Prawo wygasło w całości.
 (11) 24052 2022 09 08 Prawo wygasło w całości.
 (11) 24062 2022 10 03 Prawo wygasło w całości.
 (11) 24073 2022 10 03 Prawo wygasło w całości.
 (11) 24074 2022 10 03 Prawo wygasło w całości.
 (11) 24075 2022 10 18 Prawo wygasło w całości.
 (11) 24079 2022 10 03 Prawo wygasło w całości.
 (11) 24080 2022 10 18 Prawo wygasło w całości.

(11) 24084 2022 10 18 Prawo wygasło w całości.
(11) 24085 2022 10 18 Prawo wygasło w całości.
(11) 24086 2022 10 18 Prawo wygasło w całości.
(11) 24087 2022 10 18 Prawo wygasło w całości.
(11) 24120 2022 10 10 Prawo wygasło w całości.
(11) 24122 2022 09 18 Prawo wygasło w całości.
(11) 24180 2022 09 29 Prawo wygasło w całości.
(11) 24208 2022 10 20 Prawo wygasło w całości.
(11) 24209 2022 10 20 Prawo wygasło w całości.
(11) 24311 2022 09 08 Prawo wygasło w całości.
(11) 24325 2022 09 25 Prawo wygasło w całości.
(11) 24341 2022 10 27 Prawo wygasło w całości.
(11) 24342 2022 09 12 Prawo wygasło w całości.
(11) 24343 2022 09 12 Prawo wygasło w całości.
(11) 24344 2022 09 12 Prawo wygasło w całości.
(11) 24345 2022 09 12 Prawo wygasło w całości.
(11) 24346 2022 09 12 Prawo wygasło w całości.
(11) 24570 2022 09 08 Prawo wygasło w całości.
(11) 24571 2022 09 08 Prawo wygasło w całości.
(11) 24572 2022 09 08 Prawo wygasło w całości.
(11) 24573 2022 09 08 Prawo wygasło w całości.

WPISY I ZMIANY W REJESTRZE NIEUWZGLĘDNIONE W INNYCH SAMODZIELNYCH OGŁOSZENIACH

Poniższe zestawienie zawiera kolejno: numer prawa z rejestracji, wskazanie rubryki rejestru, charakter oraz treść wpisu. Publikacji podlegają wpisy w rejestrze dotyczące uprawnionych, twórców, praw ograniczających prawo z rejestracji oraz sprostowania istotnych pomyłek.

Rubryka A – dane uprawnionego

Rubryka B – przedmiot wzoru przemysłowego

Rubryka C – dane twórców wzoru przemysłowego

Rubryka D – prawa ograniczające prawo z rejestracji

Rubryka E – wnioski o unieważnienie, sprzeciwy oraz decyzje dotyczące prawa z rejestracji

Rubryka F – informacje o unieważnieniu lub wygaśnięciu prawa z rejestracji

(11) **19624** A.Wykreślono: PAWBOL SPÓŁKA Z OGRANICZONĄ ODPOWIEDZIALNOŚCIĄ, Andrychów, Polska 356891977; Wpisano: PAWBOL SPÓŁKA AKCYJNA, Andrychów, Polska 356891977

(11) **21992** A.Wykreślono: GZD SPÓŁKA Z OGRANICZONĄ ODPOWIEDZIALNOŚCIĄ SPÓŁKA KOMANDYTOWA, Jonkowo k. Olsztyna, Polska 280004676; Wpisano: GIERA ZNAKI DROGOWE SPÓŁKA JAWNA, Jonkowo, Polska 280004676

(11) **24048** A.Wykreślono: TWARDOWSKI MACIEJ CARTPOLAND, Wólka Mińska, Polska 710271360; Wpisano: CARTPOLAND SPÓŁKA Z OGRANICZONĄ ODPOWIEDZIALNOŚCIĄ, Wólka Mińska, Polska 524896137

(11) **24750** A.Wykreślono: PAWBOL SPÓŁKA Z OGRANICZONĄ ODPOWIEDZIALNOŚCIĄ, Andrychów, Polska 356891977; Wpisano: PAWBOL SPÓŁKA AKCYJNA, Andrychów, Polska 356891977

D. ZNAKI TOWAROWE

Cyfrowe kody identyfikacyjne (wg normy WIPO ST. 60), które poprzedzają informacje dotyczące znaków towarowych oznaczają:

- (111) – numer prawa ochronnego lub rejestracji międzynarodowej
- (141) – data wygaśnięcia prawa ochronnego z dowolnego powodu przewidzianego prawem
- (151) – data wydania decyzji o udzieleniu prawa ochronnego dla znaków krajowych lub data rejestracji międzynarodowej
- (180) – oczekiwana data wygaśnięcia prawa ochronnego
- (210) – numer zgłoszenia
- (220) – data zgłoszenia (w przypadku konwersji – oznaczono literą K – jest to data, od której liczy się okres ochrony na terytorium Polski)
- (441) – data ogłoszenia o zgłoszeniu
- (510) – wykaz towarów
- (511) – klasy towarowe
- (531) – symbol klasyfikacji elementów graficznych znaku
- (540) – określenie znaku towarowego
- (591) – wskazanie kolorów
- (552) – znak pozycyjny lub znak stanowiący deseni
- (553) – znak ruchomy lub znak multimedialny
- (554) – znak przestrzenny
- (555) – znak holograficzny
- (556) – znak dźwiękowy
- (558) – znak składający się z koloru lub zestawienia kolorów
- (559) – znak inny
- (571) – opis znaku
- (551) – wskazanie kategorii znaku towarowego lub udzielonego prawa, jeżeli dotyczy wspólnego prawa ochronnego, wspólnego znaku towarowego albo znaku towarowego gwarancyjnego
- (581) – data notyfikacji
- (732) – nazwisko i imię lub nazwę uprawnionego, jego miejsce zamieszkania lub siedzibę oraz kod kraju

PRAWA OCHRONNE NA ZNAKI TOWAROWE

UDZIELONE PRAWA

(od nr 365 559 do nr 365 782)

(111) **365559** (220) 2023 03 01 (210) 553048
 (151) 2023 06 27 (441) 2023 03 13
 (732) THE RUSH SPÓŁKA Z OGRANICZONĄ
 ODPOWIEDZIALNOŚCIĄ, Świdnik (PL)
 (540) (znak słowno-graficzny)
 (540) THE RUSH
 (540)



(591) pomarańczowy, biały
 (531) 24.17.18, 27.05.01, 27.05.08, 29.01.12
 (510), (511) **9** Klucze kryptograficzne do pobrania do otrzymywania i wydawania kryptowaluty, **35** Organizowanie aukcji, Organizowanie aukcji internetowych, Organizowanie i prowadzenie promocyjnych imprez marketingowych na rzecz osób trzecich, Organizowanie i prowadzenie wystaw w celach handlowych, Organizowanie i prowadzenie targów i wystaw w celach reklamowych, Organizowanie i prowadzenie targów i wystaw w celach handlowych, Organizowanie i prowadzenie aukcji, Organizowanie i prowadzenie pokazów w ce-

lach reklamowych, Organizowanie i prowadzenie wystaw w celach reklamowych, Organizowanie i prowadzenie spotkań biznesowych, Organizowanie imprez w celach handlowych i reklamowych, Organizowanie konsumenckich programów lojalnościowych i zarządzanie nimi, Organizowanie imprez, wystaw, targów i pokazów do celów handlowych, promocyjnych i reklamowych, Organizowanie losowania nagród w celach reklamowych, Organizowanie losowania nagród w celach promocyjnych, Organizowanie pokazów handlowych, Organizowanie, obsługiwanie i nadzorowanie w zakresie programów motywacyjnych, Organizowanie pokazów w celach handlowych, Organizowanie, prowadzenie i nadzorowanie programów lojalnościowych dla klientów, Usługi sprzedaży detalicznej w zakresie akcesoriów samochodowych, Usługi sprzedaży hurtowej w zakresie części samochodowych, Usługi sprzedaży detalicznej w zakresie części samochodowych, Usługi sprzedaży hurtowej w zakresie akcesoriów samochodowych, Reklamowanie samochodów na sprzedaż za pośrednictwem internetu, Doradztwo w zakresie działalności gospodarczej dotyczące zakładania przedstawicielstw handlowych zajmujących się sprzedażą samochodów, Dostarczanie informacji za pośrednictwem internetu na temat sprzedaży samochodów, Informacja marketingowa, Kampanie marketingowe, Marketing afiliacyjny, Marketing bezpośredni, Marketing cyfrowy, Marketing dotyczący promocji, Marketing finansowy, Marketing imprez i wydarzeń, Marketing handlowy [inny niż sprzedaż], Marketing internetowy, Doradztwo w zakresie marketingu biznesowego, Doradztwo w zakresie zarządzania marketingowego, Dostarczanie informacji marketingowych, Dystrybucja materiałów reklamowych, marketingowych i promocyjnych, Dostarczanie informacji marketingowych za pośrednictwem stron internetowych, Marketing referencyjny, Marketing opierający się na współpracy z influencerem [Influencer marketing], Marketing towarów i usług na rzecz innych, Marketing towarów i usług osób

trzecich poprzez dystrybucję kuponów, Marketing ukierunkowany, Organizacja i przeprowadzanie wydarzeń marketingowych, Opracowywanie ankiet marketingowych, Opracowanie koncepcji marketingowych, Reklama za pomocą marketingu bezpośredniego, Reklama i marketing, **41** Organizowanie gier i konkursów, Organizowanie konferencji, wystaw i konkursów, Organizowanie konkursów [edukacja lub rozrywka], Organizowanie konkursów sportowych, Organizowanie konkursów w celach edukacyjnych lub rozrywkowych, Organizowanie konkursów za pośrednictwem Internetu, Prowadzenie konkursów w Internecie, Usługi rozrywkowe w postaci konkursów, Usługi rozrywkowe związane z konkursami, Świadczenie usług sprzedaży biletów z odbiorem u sprzedawcy na wydarzenia rozrywkowe, sportowe i kulturalne.

(111) **365560** (220) 2023 03 30 (210) 554232
 (151) 2023 08 09 (441) 2023 04 24
 (732) DERMOTECHNIKA PIOTR BORKOWSKI SPÓŁKA JAWNA, Warszawa (PL)
 (540) (znak słowno-graficzny)
 (540) DERMOTECHNIKA
 (540)



(591) szary
 (531) 29.01.06, 29.01.11, 27.05.01, 27.05.05, 01.13.15, 26.07.04, 26.01.01, 26.01.06, 26.11.03, 26.11.05, 26.11.09
 (510), (511) **3** Kosmetyki, **5** Preparaty i artykuły higieniczne, Suplementy diety i preparaty dietetyczne, Preparaty do dezodoryzacji i oczyszczania powietrza, **35** Promocja, reklama i marketing stron internetowych on-line, Promowanie [reklama] działalności gospodarczej, Reklama, Reklama banerowa, Reklama bezpośredniej odpowiedzi, Reklama biznesowych stron internetowych, Reklama i marketing, Reklama i usługi reklamowe, Reklama korespondencyjna, Reklama na billboardach elektronicznych, Reklama online poprzez komputerowe sieci komunikacyjne, Reklama online za pośrednictwem komputerowej sieci komunikacyjnej, Reklama online za pośrednictwem sieci komputerowej, Reklama poprzez przesyłanie materiałów reklamowych online dla osób trzecich poprzez elektroniczne sieci komunikacyjne, Reklama poprzez wszystkie publiczne środki komunikacji, Gromadzenie informacji związanych z reklamą, Bezpośrednia reklama pocztowa, Kompilacja statystyk związanych z reklamą, Skomputeryzowana promocja działalności gospodarczej, Promocja towarów przy pomocy influencerów, Promocja towarów i usług poprzez sponsorowanie, Promocja towarów i usług osób trzecich poprzez dystrybucję kuponów, Promocja targów do celów handlowych, Promocja sprzedaży dla osób trzecich, Promocja sprzedaży, Promocja serii filmów na rzecz osób trzecich, Promocja online sieci komputerowych i stron internetowych, **41** Publikowanie, sprawozdawczość i pisanie tekstów, Edukacja, rozrywka i sport.

(111) **365561** (220) 2023 04 12 (210) 554674
 (151) 2023 08 08 (441) 2023 04 24
 (732) LINARITE COMPANY SPÓŁKA Z OGRANICZONĄ ODPOWIEDZIALNOŚCIĄ, Warszawa (PL)
 (540) (znak słowny)
 (540) Upper57
 (510), (511) **35** Usługi reklamowe dotyczące nieruchomości, Obsługa marketingowa obrotu nieruchomościami, Reklamowanie nieruchomości mieszkaniowych i komercyjnych, **36** Usługi w zakresie nieruchomości, Dostarczanie informacji dotyczących nieruchomości, Administrowanie nieruchomościami, Dzierżawa nieruchomości [tylko nieruchomości], Wynajem nieruchomości i majątku, Administrowanie sprawami finansowymi dotyczącymi nieruchomości, Doradztwo w zakresie nieruchomości, Doradztwo dotyczące inwestowania w nieruchomości, Doradztwo w dziedzinie zakupu nieruchomości, Doradztwo związane z kredytami hipotecznymi na nieruchomości mieszkaniowe, Organizowanie finansowania zakupu nieruchomości, Inwestowanie w nieruchomości, Ocena i wycena nieruchomości, Organizowanie umów dzierżawy i najmu nieruchomości, Pośrednictwo ubezpieczeniowe w zakresie nieruchomości, Timesharing nie-

ruchomości, Pośrednictwo ubezpieczeniowe, Udzielanie informacji dotyczących kwestii nieruchomości za pośrednictwem Internetu, Usługi zarządzania inwestycjami w zakresie nieruchomości, Usługi zarządzania nieruchomościami w systemie timesharingu, Doradztwo finansowe związane z inwestowaniem w nieruchomości, Organizowanie dzierżawy [tylko nieruchomości], Organizowanie najmu nieruchomości na wynajem, Organizowanie wynajmu nieruchomości w zakresie informacji dotyczących nieruchomości, Usługi doradcze dotyczące nieruchomości, Usługi w zakresie zarządzania nieruchomościami, Usługi zarządzania nieruchomościami w zakresie kompleksów budynków, Usługi zarządzania nieruchomościami w zakresie osiedli mieszkaniowych, Usługi zarządzania nieruchomościami w zakresie budynków handlowych, Usługi zarządzania nieruchomościami związane z lokalami biurowymi, Usługi zarządzania nieruchomościami związane z lokalami do handlu detalicznego, **37** Usługi budowlane, Usługi budowlane, konstrukcyjne, rozbiórkowe i wyburzeniowe, Budowanie nieruchomości, **42** Usługi projektowe związane z nieruchomościami, Badania i opracowywanie projektów technicznych, Pomiary lub badania geologiczne, Pomiary geodezyjne, Usługi kartograficzne.

(111) **365562** (220) 2023 01 24 (210) 551722
 (151) 2023 08 07 (441) 2023 04 11
 (732) SKARB PAŃSTWA reprezentowany przez KOMENDANTA GŁÓWNEGO POLICJI, Warszawa (PL)
 (540) (znak słowno-graficzny)
 (540) POMAGAMY I CHRONIMY POLICJA 112
 (540)



(591) biały, szary, ciemnoniebieski, jasnoszary
 (531) 24.11.25, 27.05.01, 27.07.01, 29.01.14
 (510), (511) **9** Komputery, klawiatury, podkładki pod myszy, filmy, w tym filmy animowane, elementy odblaskowe zapobiegające przed wypadkami, pamięci zewnętrzne USB, grafika do pobrania do telefonów komórkowych, oprogramowanie gier komputerowych do pobrania, oprogramowanie gier komputerowych, nagrane, oprogramowanie komputerowych wygaszaczy ekranu, nagrane lub do pobrania, paski do telefonów komórkowych, pliki muzyczne do pobierania, płyty kompaktowe [audio-wideo], programy komputerowe [oprogramowanie do pobrania], programy komputerowe nagrane, publikacje elektroniczne, do pobrania, sprzęt komputerowy, sprzęt peryferyjny do komputerów, tablety, tarcze odblaskowe noszone na ubraniu w celu zapobiegania wypadkom drogowym, telefony komórkowe, urządzenia do ochrony osobistej przed wypadkami, znaki świecące, **12** Helikoptery, helikoptery z kamerą, furgony [pojazdy], motocykle, pojazdy do poruszania się po wodzie, rowery, samochody, drony wyposażone w kamerę, **16** Broszury, kalendarze, artykuły biurowe z wyjątkiem mebli, afisze, plakaty, broszury, czasopisma [periodyki], kalendarze, komiksy, książki, nalepki, naklejki [materiały piśmienne], notatniki [notesy], pióra i długopisy [artykuły biurowe], torby papierowe, ulotki, **25** Czapki [nakrycia głowy], koszulki z krótkim rękawem, krawaty, mundury, **28** Zabawki, maskotki, wyszywanki jako zabawki, gry planszowe, gry, misie pluszowe, modele pojazdów w zmniejszonej skali, ozdoby choinkowe [z wyjątkiem artykułów oświetleniowych i słodczy], samochody do zabawy.

(111) **365563** (220) 2023 01 24 (210) 551725
 (151) 2023 07 27 (441) 2023 04 11
 (732) SKARB PAŃSTWA reprezentowany przez KOMENDANTA GŁÓWNEGO POLICJI, Warszawa (PL)
 (540) (znak słowno-graficzny)
 (540) POMAGAMY I CHRONIMY POLICJA 112

(540)



(591) ciemnoniebieski, jasnoszary

(531) 24.11.25, 27.05.01, 27.07.01, 29.01.12

(510), (511) **9** Komputery, klawiatury, podkładki pod myszy, filmy, w tym filmy animowane, elementy odbłaskowe zapobiegające przed wypadkami, pamięci zewnętrzne USB, grafika do pobrania do telefonów komórkowych, oprogramowanie gier komputerowych do pobrania, oprogramowanie gier komputerowych, nagrane, oprogramowanie komputerowych wygaszaczy ekranu, nagrane lub do pobrania, paski do telefonów komórkowych, pliki muzyczne do pobierania, płyty kompaktowe [audio-wideo], programy komputerowe [oprogramowanie do pobrania], programy komputerowe nagrane, publikacje elektroniczne, do pobrania, sprzęt komputerowy, sprzęt peryferyjny do komputerów, tablety, tarcze odbłaskowe noszone na ubraniu w celu zapobiegania wypadkom drogowym, telefony komórkowe, urządzenia do ochrony osobistej przed wypadkami, znaki, świecące, **12** Helikoptery, helikoptery z kamerą, furgony [pojazdy], motocykle, pojazdy do poruszania się po wodzie, rowery, samochody, drony wyposażone w kamerę, **16** Broszury, kalendarze, artykuły biurowe z wyjątkiem mebli, afisze, plakaty, broszury, czasopisma [periodyki], kalendarze, komiksy, książki, nalepki, naklejki [materiały piśmienne], notatniki [notesy], pióra i długopisy [artykuły biurowe], torby papierowe, ulotki, **25** Czapki [nakrycia głowy], koszulki z krótkim rękawem, krawaty, mundury, **28** Zabawki, maskotki, wyszywanki jako zabawki, gry planszowe, gry, misie pluszowe, modele pojazdów w zmniejszonej skali, ozdoby choinkowe [z wyjątkiem artykułów oświetleniowych i słodczy], samochody do zabawy.

(111) **365564** (220) 2023 01 28 (210) 551930

(151) 2023 08 02 (441) 2023 04 17

(732) DINO POLSKA SPÓŁKA AKCYJNA, Krotoszyn (PL)

(540) (znak słowny)

(540) Sweet Catty

(510), (511) **31** Pokarm dla zwierząt, pokarm dla zwierząt domowych, Karma dla zwierząt, karma dla zwierząt domowych, Pożywienie dla zwierząt domowych, zwłaszcza dla kotów, Prysmaki dla zwierząt, zwłaszcza dla kotów, Substancje odżywcze i wzmacniające dla zwierząt, Odżywki i substancje wzmacniające dla zwierząt.

(111) **365565** (220) 2023 01 28 (210) 551932

(151) 2023 08 02 (441) 2023 04 17

(732) DINO POLSKA SPÓŁKA AKCYJNA, Krotoszyn (PL)

(540) (znak słowno-graficzny)

(540) Sweet Catty

(540)



(591) jasnoszary, czerwony, czarny

(531) 03.01.06, 26.01.03, 27.05.05, 27.05.17, 29.01.13

(510), (511) **31** Pokarm dla zwierząt, pokarm dla zwierząt domowych, Karma dla zwierząt, karma dla zwierząt domowych, Pożywienie dla zwierząt domowych, zwłaszcza dla kotów, Prysmaki dla zwierząt, zwłaszcza dla kotów, Substancje odżywcze i wzmacniające dla zwierząt, Odżywki i substancje wzmacniające dla zwierząt.

(111) **365566** (220) 2023 03 01 (210) 553074

(151) 2023 07 25 (441) 2023 04 11

(732) SEMMELROCK STEIN + DESIGN SPÓŁKA Z OGRANICZONĄ ODPOWIEDZIALNOŚCIĄ, Warszawa (PL)

(540) (znak słowny)

(540) LIVELLO SLIM

(510), (511) **19** Materiały budowlane niemetalowe, Palisady niemetalowe, Elementy palisad niemetalowych, Materiały brukarskie i ich elementy wykonane z betonu, Budowlane (konstrukcje) niemetalowe, Konstrukcyjne elementy niemetalowe dla budownictwa, Niemetalowe materiały kompozytowe do brukowania nawierzchni, Niemetalowe elementy budowlane i konstrukcyjne, Prefabrykowane materiały budowlane betonowe, betonowa kostka brukowa, kostka brukowa, płyty podłogowe niemetalowe, płyty betonowe, drogowe materiały budowlane niemetalowe, obrzeża i krawężniki niemetalowe, cokoły niemetalowe, kostka brukowa z fazą, schody niemetalowe, stopnie schodowe niemetalowe, elementy konstrukcyjne schodów (niemetalowe), Kamienie dekoracyjne, płyty do brukowania, Sztuczny kamień, **37** Usługi budowlane, Usługi w zakresie układania palisad niemetalowych, kostki brukowej, płyt podłogowych niemetalowych, płyt betonowych, drogowych materiałów budowlanych niemetalowych, obrzeży, krawężników niemetalowych, cokołów niemetalowych, schodów niemetalowych, stopni schodów niemetalowych, elementów konstrukcyjnych schodów (niemetalowe), kamieni dekoracyjnych, płyt do brukowania, sztucznych kamieni.

(111) **365567** (220) 2023 03 03 (210) 553209

(151) 2023 08 01 (441) 2023 04 17

(732) PERZ RAFAŁ SIEĆ BADAWCZA, Warszawa (PL)

(540) (znak słowno-graficzny)

(540) Sieć Badawcza Rafał Perz

(540)



(591) czarny, żółty

(531) 26.05.01, 26.05.10, 26.05.12, 26.05.22, 26.11.03, 26.11.05,

26.11.09, 27.05.01, 27.05.05, 27.05.17, 29.01.12

(510), (511) **42** Badania naukowe, Usługi doradcze w dziedzinie technologii, Badania technologiczne, Projektowanie prototypów.

(111) **365568** (220) 2023 03 07 (210) 553344

(151) 2023 08 01 (441) 2023 04 17

(732) BAR PRZYSTAŃ KANIEWSCY JUSZCZAKIEWICZOWIE SPÓŁKA JAWNA, Sopot (PL)

(540) (znak słowno-graficzny)

(540) BAR PRZYSTAŃ SOPOT PRZYSTAŃ RYBACKA OD 1992

(540)



(591) niebieski, granatowy

(531) 01.15.24, 26.11.01, 26.11.13, 27.05.01, 27.05.03, 27.05.05,

27.05.17, 27.07.01, 29.01.12

(510), (511) **29** Ryby, Ryby wędzone, Ryby suszone, Ryby przetworzone, Gotowane ryby, Filety rybne, Wywar rybny, Pulpety rybne, Ryba z frytkami, Grillowane filety rybne, Żywność przygotowywana z ryb, Przekąski na bazie ryb, Ryba ugotowana i suszona, Pasty z ryb wę-

dzonych, Posiłki chłodzone przygotowane z ryb, Ryby, owoce morza i mięczaki, nieżywe, Potrawy z ryb do spożycia przez ludzi, Posiłki gotowane składające się głównie z ryb, Chowder (zupa rybna), Gotowe dania z mięsa, Gotowe dania warzywne, Gotowe posiłki składające się głównie z ryb, Potrawy rybne, Potrawy mięsne gotowane, Potrawy gotowe składające się głównie z warzyw, Przekąski na bazie warzyw, Przekąski na bazie ziemniaków, Przekąski ziemniaczane, Przystawki gotowe do spożycia, składające się przede wszystkim z owoców morza, Sałatki warzywne, Sałatki podawane na przystawkę, Mięso i wyroby mięsne, Przetworzone owoce morza, Owoce morza [nieżywe], Produkty z owoców morza, Gotowe posiłki składające się głównie z owoców morza, Gotowane owoce morza, Pokrojone sałatki warzywne, Sałatki z roślin strączkowych, Frytki, Frytki ziemniaczane, Frytki gofrowane, Gotowane ziemniaki, Purée ziemniaczane, **43** Usługi restauracyjne, Restauracje samoobsługowe, Restauracje z grillem, Restauracje dla turystów, Restauracje oferujące dania na wynos, Usługi mobilnych restauracji, Usługi restauracji szybkiej obsługi, Usługi restauracji fast-food, Usługi restauracji chińskich, Usługi restauracji japońskich, Usługi restauracji hiszpańskich, Usługi restauracji serwujących tempurę, Usługi restauracji sprzedających sushi, Usługi barów i restauracji, Rezerwacja stolików w restauracjach, Informacja o usługach restauracyjnych, Restauracje serwujące wykwinne artykuły spożywcze, Dokonywanie rezerwacji restauracji i posiłków, Usługi w zakresie restauracji [brasserie], Udostępnianie opinii na temat restauracji, Usługi restauracji z daniami ramen, Usługi restauracyjne łącznie z wyszynkiem, Udzielanie informacji dotyczących restauracji, Usługi restauracyjne świadczone przez hotele, Usługi rezerwacji miejsc w restauracjach, Usługi restauracji sprzedających posiłki na wynos, Usługi restauracji, w których mięso przygotowuje się na oczach klientów, Usługi restauracji specjalizujących się w makaronach udon i soba, Serwowanie żywności i napojów w restauracjach i barach, Oferowanie żywności i napojów w restauracjach i barach, Serwowanie żywności i napojów dla gości w restauracjach, Oferowanie żywności i napojów dla gości w restauracjach, Usługi biur podróży w zakresie rezerwowania restauracji, Udostępnianie opinii na temat restauracji i barów, Zapewnianie żywności i napojów w restauracjach, Usługi agencji w zakresie rezerwacji restauracji, Serwowanie jedzenia i napojów, Usługi w zakresie jedzenia na wynos, Imprezy firmowe [zapewnianie jedzenia i napojów], Usługi w zakresie przygotowywania jedzenia i napojów, Przygotowywanie posiłków, Przygotowywanie posiłków i napojów, Usługi w zakresie gotowania posiłków, Usługi w zakresie przygotowywania posiłków, Dostarczanie posiłków do bezpośredniego spożycia, Usługi obiektów gościnnych [posiłki i napoje], Usługi w zakresie sprzedaży posiłków na wynos, Informacje i doradztwo w zakresie przygotowywania posiłków, Informowanie i porady w zakresie przygotowywania posiłków, Usługi rezerwacyjne w zakresie rezerwacji posiłków, Usługi doradcze dotyczące żywności, Kontraktowe usługi w zakresie żywności, Organizacja przyjęć weselnych [żywność i napoje], Dekorowanie żywności, Usługi zaopatrzenia w żywność, Usługi zaopatrzenia w żywność i napoje, Usługi klubów nocnych [zaopatrzenie w żywność], Usługi doradcze w zakresie przygotowania żywności, Oferowanie żywności i napojów w bistrach, Serwowanie żywności i napojów dla gości, Oferowanie żywności i napojów dla gości, Usługi cateringowe w zakresie zaopatrzenia w żywność, Catering obejmujący żywność i napoje dla instytucji, Catering obejmujący żywność i napoje na bankiety, Dostarczanie żywności i napojów za pośrednictwem furgonetek, Udzielanie informacji związanych z przygotowywaniem żywności i napojów, Catering obejmujący żywność i napoje na przyjęcia koktajlowe, Usługi klubów w zakresie dostarczania żywności i napojów, Usługi informacji, doradztwa i rezerwacji w zakresie dostarczania żywności i napojów, Świadczenie usług cateringowych obejmujących żywność i napoje w obiektach na zjazdy, Przygotowywanie i zaopatrywanie w żywność i napoje do bezpośredniego spożycia, Usługi doradcze w dziedzinie cateringu obejmującego żywność i napoje, Usługi w zakresie żywności i napojów na wynos, Oferowanie żywności i napojów w sklepach z pączkami, Świadczenie usług cateringowych obejmujących żywność i napoje w obiektach na targi i wystawy, Przygotowywanie żywności dla innych na zasadzie zlecenia na zewnątrz, Świadczenie usług cateringowych obejmujących żywność i napoje w obiektach wystawienniczych, Bary, Bary sałatkowe, Snack-bary, Bary przekąskowe, Usługi barowe, Usługi barmanów, Usługi snack-barów, Usługi barów kawowych, Usługi barów piwnych, Usługi barów z sokami, Usługi świadczone przez bary bistro, Usługi bufetów w zakresie barów koktajlowych, Usługi barów typu fast-food na wy-

nos, Usługi w zakresie barów szybkiej obsługi, Udzielanie informacji w zakresie barów, Kawiarnie, Usługi kawiarni, Puby, Usługi w zakresie pubów, Serwowanie napojów w pubach z browarem.

(111) **365569** (220) 2023 03 07 (210) 553347
 (151) 2023 08 01 (441) 2023 04 17
 (732) MNM SPÓŁKA Z OGRANICZONĄ ODPOWIEDZIALNOŚCIĄ, Jenin (PL)
 (540) (znak słowno-graficzny)
 (540) Oranjada
 (540)

(531) 01.15.15, 27.05.01, 27.05.03, 27.05.05
 (510), (511) **32** Napoje.

(111) **365570** (220) 2023 03 21 (210) 553921
 (151) 2023 08 01 (441) 2023 04 17
 (732) TYSZKO BARTOSZ BW ROBOTICS SOLUTIONS, Bodaczów (PL)
 (540) (znak słowny)
 (540) IBN SYSTEMTECHNIK
 (510), (511) **7** Roboty do użytku przemysłowego, Roboty do zastosowania w przemyśle, Roboty samonapędowe do celów przemysłowych do stosowania w pomieszczeniach, Roboty przemysłowe do obróbki szkła, Roboty przemysłowe do obróbki drewna, Roboty przemysłowe do obróbki metali, Przemysłowe robotyczne maszyny do rozciągania, **9** Sterowniki automatyki przemysłowej, Oprogramowanie do automatyzacji przemysłowej, **37** Instalowanie urządzeń elektrycznych, Instalowanie gotowych elementów konstrukcyjnych, Instalowanie i naprawa urządzeń elektrycznych, Naprawa i konserwacja instalacji elektronicznych, Instalowanie systemów komputerowych wykorzystujących półprzewodnikowe układy elektroniczne, Usługi instalacji maszyn, Usługi instalacyjne platform roboczych i budowlanych, Usługi konserwacyjne dla zakładów przemysłowych, Usługi instalacyjne następujących produktów: roboty do użytku przemysłowego, Usługi instalacyjne następujących produktów: roboty do zastosowania w przemyśle, Usługi instalacyjne następujących produktów: roboty samonapędowe do celów przemysłowych do stosowania w pomieszczeniach, Usługi instalacyjne następujących produktów: roboty przemysłowe do obróbki szkła, Usługi instalacyjne następujących produktów: roboty przemysłowe do obróbki drewna, Usługi instalacyjne następujących produktów: roboty przemysłowe do obróbki metali, Usługi instalacyjne następujących produktów: przemysłowe robotyczne maszyny do rozciągania, Naprawy i prace konserwacyjne związane z następującymi produktami: roboty do użytku przemysłowego, Naprawy i prace konserwacyjne związane z następującymi produktami: roboty do zastosowania w przemyśle, Naprawy i prace konserwacyjne związane z następującymi produktami: roboty samonapędowe do celów przemysłowych do stosowania w pomieszczeniach, Naprawy i prace konserwacyjne związane z następującymi produktami: roboty przemysłowe do obróbki szkła, Naprawy i prace konserwacyjne związane z następującymi produktami: roboty przemysłowe do obróbki drewna, Naprawy i prace konserwacyjne związane z następującymi produktami: roboty przemysłowe do obróbki metali, Naprawy i prace konserwacyjne związane z następującymi produktami: przemysłowe robotyczne maszyny do rozciągania, **42** Projektowanie instalacji i urządzeń przemysłowych, Usługi w zakresie instalacji oprogramowania komputerowego, Usługi pisania programów komputerowych, Prace inżynierskie, Usługi inżynierskie w dziedzinie robotyki, Usługi inżynierskie w zakresie komputerów, Projektowanie i opracowywanie produktów inżynierskich.

(111) **365571** (220) 2022 06 29 (210) 544660
 (151) 2023 08 08 (441) 2023 03 20
 (732) XPERIENCE EVENTS SPÓŁKA Z OGRANICZONĄ ODPOWIEDZIALNOŚCIĄ SPÓŁKA KOMANDYTOWA, Warszawa (PL)
 (540) (znak słowno-graficzny)
 (540) XPERIENCE EVENTS

(540)



(591) czarny, granatowy, fioletowy, różowy, pomarańczowy
(531) 26.01.01, 26.01.05, 26.02.01, 27.05.01, 29.01.15

(510), (511) **39** Transport podróży, Transport powietrzny, Planowanie, organizowanie i rezerwacja podróży, Pośrednictwo w zakresie frachtu i transportu, Rezerwacja miejsc na podróże, Rezerwacja biletów na podróże, Transport, Transport pasażerski, Zwiedzanie turystyczne, zwiedzanie turystyczne z przewodnikiem, usługi organizowania wycieczek, **41** Organizowanie i obsługa konferencji, Prowadzenie konferencji, Organizowanie i obsługa kongresów, Prowadzenie kongresów, Organizowanie balów, Organizowanie i prowadzenie warsztatów, Organizowanie i prowadzenie konkursów w zakresie edukacji lub rozrywki.

(111) **365572** (220) 2022 11 16 (210) 549232
(151) 2023 08 08 (441) 2023 04 24
(732) INCONNECT SPÓŁKA Z OGRANICZONĄ
ODPOWIEDZIALNOŚCIĄ, Warszawa (PL)
(540) (znak słowno-graficzny)
(540) EfektLotosu Green
(540)



(591) niebieski, fioletowy, zielony, biały
(531) 29.01.14, 27.05.05, 27.05.09, 27.05.17, 27.05.24, 05.03.13,
05.05.16, 26.04.02, 26.04.05, 26.04.15, 26.04.18

(510), (511) **3** Środki do czyszczenia, Impregnowane chusteczki papierowe do czyszczenia naczyń, Preparaty i środki do czyszczenia fug, kabin prysznicowych, armatury, podłóg, naczyń, wyrobów tkaninych, Środki czyszczące do celów gospodarstwa domowego, Środki do konserwacji skóry [pasty], Preparaty i środki do czyszczenia i impregnacji tapicerek samochodowych, krzesel, ubrań, Wodoodporne środki do konserwacji skóry [pasty], Preparaty i środki do usuwania osadów wapiennych i brudu, Środki do czyszczenia i odtłuszczenia na bazie wody, Środki nadające połysk do czyszczenia okien, Środki do polerowania, Środki do czyszczenia dywanów, Środki do czyszczenia pojazdów, Środki do nadawania połysku samochodom, Środki do czyszczenia i konserwacji następujących powierzchni: betonu, tynku, mineralnych powierzchni, cegły, malowanego drewna, mebli ogrodowych, Środki do konserwacji skóry [pasty], Środki do pielęgnacji skóry zwierzęcej, Środki do polerowania podłóg i mebli, Środki do usuwania wosku z podłóg [preparaty do szorowania], Szmatki impregnowane detergentem do czyszczenia stali nierdzewnej, chromu, powierzchni lakierowanych, żelkotu, plastiku, Środki przeciwśloneczne z filtrem ochronnym, Nanotechnologiczne środki do konserwacji skóry [pasty], Hydrofobowe środki do konserwacji skóry [pasty], Hydrofobowe środki czyszczące, Preparaty i środki do czyszczenia elewacji budynków, Preparaty i środki do czyszczenia kamienia naturalnego i tynków, Naturalne preparaty i środki do czyszczenia, Aloesowe preparaty do celów kosmetycznych, Antypoślizgowe płyny do podłóg, Aromaty [olejki eteryczne], Balsamy do celów kosmetycznych, Błyszczki do ust, Chemiczne produkty do żywienia kolorów do użytku domowego [pranie], Detergent w tabletkach do ekspresów do kawy, Detergenty, inne niż do użytku w procesach produkcyjnych oraz inne niż do celów medycznych, Ekstrakty kwiatowe [perfumy], Ekstrakty ziołowe do celów kosmetycznych, Emulsje chroniące przed promieniowaniem słonecznym, Javelle (woda-), Kadzidełka, Kadzidełka na patyczkach, Kosmetyki, Kosmetyki do brwi, Kosmetyki do makijażu, Kosmetyki do pielęgnacji skóry, Kosmetyki do rzęs, Kremy kosmetyczne, Kremy na bazie olejków eterycznych do użytku w aromaterapii, Maski kosmetyczne, Maski podgrzewane parą, jednorazowego użytku, nie do celów medycznych, Maski w arkuszach do celów kosmetycznych, Mleczko oczyszczające do celów kosmetycznych, Mydła, Mydła przeciwpotowe do stóp, Ołówki do brwi, Płyn do mycia naczyń, Płyny do prania, Tkaniny (środki do zmiękczenia-), Detergenty do zmywarek do naczyń, Pły-

ny do czyszczenia, Preparaty do czyszczenia szkła, Środki czyszczące do kamienia, Płyny do czyszczenia przedniej szyby samochodowej, Pomadki do ust, Pomady do celów kosmetycznych, Preparaty anty-statyczne do celów domowych, Preparaty do demakijażu, Preparaty do kąpeli, nielecznicze, Preparaty do nadawania połysku, Preparaty do pielęgnacji paznokci, Preparaty chemiczne do czyszczenia do użytku domowego, Preparaty do czyszczenia tapet, Preparaty do odtłuszczenia, inne niż do użytku w procesach produkcyjnych, Preparaty do prania, Preparaty do prania chemicznego, Preparaty do samoopalania [kosmetyki], Preparaty do udrażniania rur, Preparaty do usuwania kamienia kotłowego do celów gospodarstwa domowego, Preparaty do wywabiania plam, Preparaty fitokosmetyczne, Preparaty kosmetyczne do kąpeli, Preparaty wybielające [odbarwiacze] do celów domowych, Rdza (preparaty do usuwania-), Roztwory do szorowania, Ściereczki nasączone detergentami, do czyszczenia, Chusteczki dla niemowląt nasączone preparatami do czyszczenia, Soda krystaliczna do czyszczenia, Soda wybielająca, Sole kąpielowe do celów innych niż lecznicze, Środki do namaczania prania, Środki odświeżające powietrze [zapachowe], Środki ścierne i polerskie, Środki toaletowe, Środki ułatwiające suszenie do zmywarek naczyń, Środki wybielające stosowane w pralnictwie (ultramaryna), Środki wygładzające i nadające praniu połysk, Środki zmiękczące do tkanin, Świece do masażu do celów kosmetycznych, Tłuszcze do celów kosmetycznych, Toniki do użytku kosmetycznego, Tusze do rzęs, Wybielacze [odbarwiacze] do celów kosmetycznych, Wybielacze stosowane w pralnictwie, Zestawy kosmetyków, Zmywacze do paznokci, Żele do masażu, inne niż do celów medycznych, Żelowe płatki pod oczy do celów kosmetycznych, **35** Sprzedaż za pośrednictwem radia, telewizji, sieci Internet oraz sklepów detalicznych i hurtowych środków i preparatów (w tym naturalnych) do mycia i czyszczenia, impregnacji, kosmetyków, Usługi w zakresie zamówień online, Usługi handlowe online, w ramach których sprzedający wystawiają produkty na aukcję, a licytacja odbywa się za pośrednictwem Internetu, Usługi reklamowe w zakresie sprzedaży towarów, Usługi w zakresie reklamy i promocji sprzedaży, Usługi informacyjne i doradcze dla konsumentów w zakresie wyboru nabywanych towarów, Reklamy radiowe i telewizyjne, Reklamy za pośrednictwem mediów elektronicznych, zwłaszcza Internetu, Usługi reklamowe i marketingowe świadczone za pośrednictwem mediów społecznościowych, Dystrybucja materiałów reklamowych (próbek, druków, prospektów, broszur), Analizy rynkowe, Zarządzanie w zakresie zamówień handlowych, Handlowe informacje i porady udzielane konsumentom, Usługi reklamowe i marketingowe świadczone za pośrednictwem bloga, Usługi programów lojalnościowych, motywacyjnych i promocyjnych.

(111) **365573** (220) 2022 12 08 (210) 550071
(151) 2023 08 01 (441) 2023 04 17
(732) SUTRYK JOANNA JPHARMA, Łódź (PL)
(554) (znak przestrzenny)
(540) Scent of beauty
(540)



(531) 19.03.25, 27.05.01
(510), (511) **3** Kosmetyki, Kosmetyki do makijażu, Kosmetyki do pielęgnacji urody, Kosmetyki do pielęgnacji skóry, Perfumy.

(111) **365574** (220) 2022 12 23 (210) 550666
(151) 2023 08 01 (441) 2023 04 11
(732) PRZEDSIĘBIORSTWO FARMACEUTYCZNE LEK-AM
SPÓŁKA Z OGRANICZONĄ ODPOWIEDZIALNOŚCIĄ,
Zakroczym (PL)
(540) (znak słowny)
(540) Melrexin PR
(510), (511) **5** Produkty farmaceutyczne, Produkty lecznicze, Witaminy, Minerale do celów medycznych, Mineralne dodatki do żywności, Mineralne wody do celów leczniczych, Parafarmaceutyki do celów leczniczych, Suplementy diety, Dietetyczne środki spożywcze do celów medycznych, Substancje dietetyczne, Preparaty ziołowe

do celów medycznych, Zioła lecznicze, Herbaty lecznicze, Produkty biobójcze do celów medycznych, Biologiczne preparaty do celów medycznych, Odczynniki biologiczne do celów medycznych, Produkty bakteriobójcze do celów medycznych, Szczepionki, Surowice do celów medycznych, Produkty krwiopochodne, Preparaty biotechnologiczne do celów medycznych, Preparaty farmaceutyczne do pielęgnacji skóry, Preparaty przeciwtrądzikowe do celów medycznych, Środki i materiały dentystyczne, Płyny farmaceutyczne, Żywność dla niemowląt, Materiały opatrunkowe, Środki sanitarne do celów medycznych, Środki odkażające, Produkty weterynaryjne, Preparaty diagnostyczne do celów medycznych, Czopki lecznicze, Preparaty enzymatyczne do celów leczniczych, Gumy do żucia do celów leczniczych, Napoje do celów medycznych, Napary lecznicze, Leki wzmacniające, Sulfonamidy [leki], Leki ziołowe, Leki dla ludzi.

(111) **365575** (220) 2022 12 23 (210) 550671

(151) 2023 08 01 (441) 2023 04 11

(732) PRZEDSIĘBIORSTWO FARMACEUTYCZNE LEK-AM SPÓŁKA Z OGRANICZONĄ ODPOWIEDZIALNOŚCIĄ, Zakroczym (PL)

(540) (znak słowny)

(540) Melasomnia PR

(510), (511) **5** Produkty farmaceutyczne, Produkty lecznicze, Witaminy, Minerale do celów medycznych, Mineralne dodatki do żywności, Mineralne wody do celów leczniczych, Parafarmaceutyki do celów leczniczych, Suplementy diety, Dietetyczne środki spożywcze do celów medycznych, Substancje dietetyczne, Preparaty ziołowe do celów medycznych, Zioła lecznicze, Herbaty lecznicze, Produkty biobójcze do celów medycznych, Biologiczne preparaty do celów medycznych, Odczynniki biologiczne do celów medycznych, Produkty bakteriobójcze do celów medycznych, Szczepionki, Surowice do celów medycznych, Produkty krwiopochodne, Preparaty biotechnologiczne do celów medycznych, Preparaty farmaceutyczne do pielęgnacji skóry, Preparaty przeciwtrądzikowe do celów medycznych, Środki i materiały dentystyczne, Płyny farmaceutyczne, Żywność dla niemowląt, Materiały opatrunkowe, Środki sanitarne do celów medycznych, Środki odkażające, Produkty weterynaryjne, Preparaty diagnostyczne do celów medycznych, Czopki lecznicze, Preparaty enzymatyczne do celów leczniczych, Gumy do żucia do celów leczniczych, Napoje do celów medycznych, Napary lecznicze, Leki wzmacniające, Sulfonamidy [leki], Leki ziołowe, Leki dla ludzi.

(111) **365576** (220) 2022 12 23 (210) 550672

(151) 2023 08 01 (441) 2023 04 11

(732) PRZEDSIĘBIORSTWO FARMACEUTYCZNE LEK-AM SPÓŁKA Z OGRANICZONĄ ODPOWIEDZIALNOŚCIĄ, Zakroczym (PL)

(540) (znak słowny)

(540) Melsenium PR

(510), (511) **5** Produkty farmaceutyczne, Produkty lecznicze, Witaminy, Minerale do celów medycznych, Mineralne dodatki do żywności, Mineralne wody do celów leczniczych, Parafarmaceutyki do celów leczniczych, Suplementy diety, Dietetyczne środki spożywcze do celów medycznych, Substancje dietetyczne, Preparaty ziołowe do celów medycznych, Zioła lecznicze, Herbaty lecznicze, Produkty biobójcze do celów medycznych, Biologiczne preparaty do celów medycznych, Odczynniki biologiczne do celów medycznych, Produkty bakteriobójcze do celów medycznych, Szczepionki, Surowice do celów medycznych, Produkty krwiopochodne, Preparaty biotechnologiczne do celów medycznych, Preparaty farmaceutyczne do pielęgnacji skóry, Preparaty przeciwtrądzikowe do celów medycznych, Środki i materiały dentystyczne, Płyny farmaceutyczne, Żywność dla niemowląt, Materiały opatrunkowe, Środki sanitarne do celów medycznych, Środki odkażające, Produkty weterynaryjne, Preparaty diagnostyczne do celów medycznych, Czopki lecznicze, Preparaty enzymatyczne do celów leczniczych, Gumy do żucia do celów leczniczych, Napoje do celów medycznych, Napary lecznicze, Leki wzmacniające, Sulfonamidy [leki], Leki ziołowe, Leki dla ludzi.

(111) **365577** (220) 2023 02 20 (210) 552605

(151) 2023 07 26 (441) 2023 03 27

(732) CIEŚLIK ANDRZEJ CONTIMAX, Bochnia (PL)

(540) (znak słowno-graficzny)

(540) Pstrąg jurajski CONNOISSEUR seafood collection

(540)



(531) 27.05.01, 03.11.07

(510), (511) **29** Żywność przygotowywana z ryb, Żywność chłodzona składająca się głównie z ryb, Posiłki chłodzone przygotowane z ryb, Posiłki gotowane składające się głównie z ryb, Ryby w stanie przetworzonym i półprzetworzonym, Produkty rybne, Przekąski na bazie ryb, Konserwy rybne, Konserwowane produkty rybne w słoikach, Ryby marynowane, Sałatki z ryb, Paprykarz rybny, Pasztesy z ryb, Ryby w galarecie, Ryby wędzone, Filety rybne, Filety rybne w zalewach octowych, olejowych, olejowo-smakowych z owocami i warzywami, Filety rybne z przyprawami, Ryby w sosach, Pasty rybne, Potrawy na bazie ryb, Produkty z owoców morza, Przetworzone owoce morza, Konserwowe owoce morza, Sałatki frutti di mare, Pasty z owoców morza, Kawior, Skorupiaki nieżywe, Przystawki gotowe do spożycia, składające się przede wszystkim z owoców morza, Owoce morza w galarecie, Ryby, owoce morza i mięczaki, nieżywe, Ekstrakty z owoców morza, Ekstrakty z ryb, Gotowe posiłki składające się głównie z owoców morza, Gotowe posiłki składające się głównie z ryb, Ikra rybna do celów spożywczych, Kiełbaski rybne, Kotlety rybne, Krakery rybne, Krokietki rybne, Mączka krewetkowa, Mączka rybna, Ryby mrożone, Mrożone owoce morza, Mrożone pakowane przystawki składające się głównie z owoców morza, Mrożone produkty rybne, Oleje jadalne z ryb [inne niż tran], Paluszki rybne, Przeciery rybne, Pulpety rybne, Wywar rybny.

(111) **365578** (220) 2023 02 20 (210) 552606

(151) 2023 07 26 (441) 2023 03 27

(732) CIEŚLIK ANDRZEJ CONTIMAX, Bochnia (PL)

(540) (znak słowno-graficzny)

(540) Łosoś jurajski CONNOISSEUR seafood collection

(540)



(531) 27.05.01, 03.11.07

(510), (511) **29** Żywność przygotowywana z ryb, Żywność chłodzona składająca się głównie z ryb, Posiłki chłodzone przygotowane z ryb, Posiłki gotowane składające się głównie z ryb, Ryby w stanie przetworzonym i półprzetworzonym, Produkty rybne, Przekąski na bazie ryb, Konserwy rybne, Konserwowane produkty rybne w słoikach, Ryby marynowane, Sałatki z ryb, Paprykarz rybny, Pasztesy z ryb, Ryby w galarecie, Ryby wędzone, Filety rybne, Filety rybne w zalewach octowych, olejowych, olejowo-smakowych z owocami i warzywami, Filety rybne z przyprawami, Ryby w sosach, Pasty rybne, Potrawy na bazie ryb, Produkty z owoców morza, Przetworzone owoce morza, Konserwowe owoce morza, Sałatki frutti di mare, Pasty z owoców morza, Kawior, Skorupiaki nieżywe, Przystawki gotowe do spożycia, składające się przede wszystkim z owoców morza, Owoce morza w galarecie, Ryby, owoce morza i mięczaki, nieżywe, Ekstrakty z owoców morza, Ekstrakty z ryb, Gotowe posiłki składające się głównie z owoców morza, Gotowe posiłki składające się głównie z ryb, Ikra rybna do celów spożywczych, Kiełbaski rybne, Kotlety rybne, Krakery rybne, Krokietki rybne, Mączka krewetkowa, Mączka rybna, Ryby mrożone, Mrożone owoce morza, Mrożone pakowane przystawki składające się głównie z owoców morza, Mrożone produkty rybne, Oleje jadalne z ryb [inne niż tran], Paluszki rybne, Przeciery rybne, Pulpety rybne, Wywar rybny.

(111) **365579** (220) 2023 02 20 (210) 552607

(151) 2023 07 26 (441) 2023 03 27

(732) CIEŚLIK ANDRZEJ CONTIMAX, Bochnia (PL)
 (540) (znak słowno-graficzny)
 (540) Krewetka jurajska
 (540)



(531) 27.05.01, 03.11.07
 (510), (511) **29** Żywność przygotowywana z ryb, Żywność chłodzona składająca się głównie z ryb, Posiłki chłodzone przygotowane z ryb, Posiłki gotowane składające się głównie z ryb, Ryby w stanie przetworzonym i półprzetworzonym, Produkty rybne, Przekąski na bazie ryb, Konserwy rybne, Konserwowane produkty rybne w słoikach, Ryby marynowane, Sałatki z ryb, Paprykarz rybny, Pasztesy z ryb, Ryby w galarecie, Ryby wędzone, Filety rybne, Filety rybne w zalewach octowych, olejowych, olejowo-smakowych z owocami i warzywami, Filety rybne z przyprawami, Ryby w sosach, Pasty rybne, Potrawy na bazie ryb, Produkty z owoców morza, Przetworzone owoce morza, Konserwowe owoce morza, Sałatki frutti di mare, Pasty z owoców morza, Kawior, Skorupiaki nieżywe, Przystawki gotowe do spożycia, składające się przede wszystkim z owoców morza, Owoce morza w galarecie, Ryby, owoce morza i mięczaki, nieżywe, Ekstrakty z owoców morza, Ekstrakty z ryb, Gotowe posiłki składające się głównie z owoców morza, Gotowe posiłki składające się głównie z ryb, Ikra rybna do celów spożywczych, Kielbaski rybne, Kotlety rybne, Krakerys rybne, Krokietki rybne, Mączka krewetkowa, Mączka rybna, Ryby mrożone, Mrożone owoce morza, Mrożone pakowane przystawki składające się głównie z owoców morza, Mrożone produkty rybne, Oleje jadalne z ryb [inne niż tran], Paluszki rybne, Przeciery rybne, Pulpety rybne, Wywar rybny.

(111) **365580** (220) 2023 02 20 (210) 552608
 (151) 2023 07 26 (441) 2023 03 27
 (732) CIEŚLIK ANDRZEJ CONTIMAX, Bochnia (PL)
 (540) (znak słowno-graficzny)
 (540) Rak jurajski
 (540)



(531) 27.05.01, 03.11.07
 (510), (511) **29** Żywność przygotowywana z ryb, Żywność chłodzona składająca się głównie z ryb, Posiłki chłodzone przygotowane z ryb, Posiłki gotowane składające się głównie z ryb, Ryby w stanie przetworzonym i półprzetworzonym, Produkty rybne, Przekąski na bazie ryb, Konserwy rybne, Konserwowane produkty rybne w słoikach, Ryby marynowane, Sałatki z ryb, Paprykarz rybny, Pasztesy z ryb, Ryby w galarecie, Ryby wędzone, Filety rybne, Filety rybne w zalewach octowych, olejowych, olejowo-smakowych z owocami i warzywami, Filety rybne z przyprawami, Ryby w sosach, Pasty rybne, Potrawy na bazie ryb, Produkty z owoców morza, Przetworzone owoce morza, Konserwowe owoce morza, Sałatki frutti di mare, Pasty z owoców morza, Kawior, Skorupiaki nieżywe, Przystawki gotowe do spożycia, składające się przede wszystkim z owoców morza, Owoce morza w galarecie, Ryby, owoce morza i mięczaki, nieżywe, Ekstrakty z owoców morza, Ekstrakty z ryb, Gotowe posiłki składające się głównie z owoców morza, Gotowe posiłki składające się głównie z ryb, Ikra rybna do celów spożywczych, Kielbaski rybne, Kotlety rybne, Krakerys rybne, Krokietki rybne, Mączka krewetkowa, Mączka rybna, Ryby mrożone, Mrożone owoce morza, Mrożone pakowane przystawki składające się głównie z owoców morza, Mrożone produkty rybne, Oleje jadalne z ryb [inne niż tran], Paluszki rybne, Przeciery rybne, Pulpety rybne, Wywar rybny.

(111) **365581** (220) 2023 02 21 (210) 552691
 (151) 2023 08 07 (441) 2023 04 17
 (732) BARWA SPÓŁKA Z OGRANICZONĄ ODPOWIEDZIALNOŚCIĄ, Kraków (PL)
 (540) (znak słowno-graficzny)
 (540) SPA EXPERIENCE
 (540)



(591) złoty, bordowy
 (531) 26.07.19, 27.05.01, 29.01.12
 (510), (511) **3** Olejki esencjonalne i ekstrakty aromatyczne, Preparaty do czyszczenia i odświeżania, inne niż do użytku osobistego, Środki toaletowe, Preparaty toaletowe.

(111) **365582** (220) 2023 02 23 (210) 552768
 (151) 2023 08 09 (441) 2023 04 24
 (732) TRACZ ADRIAN TRACZ PIOTR P.H.U AGROTRANS W SPADKU, Nowogród (PL)
 (540) (znak słowno-graficzny)
 (540) 2014 SPIŻARNIA NOWOGRÓD
 (540)



(591) jasnobrązowy, ciemnozielony
 (531) 29.01.12, 27.05.01, 27.05.09, 27.05.11, 27.05.17, 27.07.01, 27.07.11, 27.07.24, 05.03.11, 05.03.13, 05.03.14, 26.01.01, 26.01.06, 19.01.01, 19.01.05, 19.01.07, 26.11.02, 26.11.05, 26.11.12, 26.03.23
 (510), (511) **29** Warzywa przetworzone, Warzywa kapustne, przetworzone.

(111) **365583** (220) 2023 03 13 (210) 553530
 (151) 2023 08 09 (441) 2023 04 03
 (732) ALESTA CORP. SPÓŁKA Z OGRANICZONĄ ODPOWIEDZIALNOŚCIĄ, Warszawa (PL)
 (540) (znak słowny)
 (540) NEMBUS
 (510), (511) **9** Pobieralne aplikacje na telefony komputerowe do zarządzania informacjami, Pobieralne aplikacje na telefony komórkowe do transmisji danych, Pobieralne aplikacje na telefony komórkowe do zarządzania danymi, Oprogramowanie i aplikacje do urządzeń przenośnych, Mobilne aplikacje, Aplikacje do odzyskiwania informacji, Aplikacje do pobrania, Aplikacje do pobrania na smartfony, Aplikacje do pobrania do użytku z telefonami komórkowymi, Aplikacje do przepływu pracy, Aplikacje komputerowe do pobrania, Oprogramowanie diagnostyczne i do rozwiązywania problemów, Oprogramowanie, Oprogramowanie komputerowe umożliwiające wyszukiwanie i odzyskiwanie danych, Oprogramowanie komputerowe umożliwiające wyszukiwanie danych, Komputery i sprzęt komputerowy, Oprogramowanie komputerowe umożliwiające odzyskiwanie danych, Freeware [oprogramowanie darmowe], Komputerowe oprogramowanie układowe, Komputerowe oprogramowanie graficzne, Komputerowe oprogramowanie użytkowe do telefonów komórkowych, Komputerowe oprogramowanie do pracy zespołowej [groupware], Komputerowe oprogramowanie użytkowe, Komputerowe oprogramowanie narzędziowe [do wykonywania komputerowych prac konserwacyjnych], Komputerowe oprogramowanie użytkowe do kompresji danych, Komputerowe oprogramowanie użytkowe do transmisji strumieniowej audiowizualnych treści medialnych za pośrednic-

twem Internetu, Komputerowe oprogramowanie do chatbotów do symulowania rozmów, Programowanie dla przedsiębiorstw, Oprogramowanie chroniące przed programami szpiegującymi, Oprogramowanie do aplikacji i serwerów internetowych, Oprogramowanie do aplikacji Internetowych, Oprogramowanie do eksploracji danych, Oprogramowanie do komputerowych zapór sieciowych, Oprogramowanie do komputerowo wspomaganego konstruowania [CAE], Oprogramowanie do konserwacji prewencyjnej, Oprogramowanie do kontroli systemów środowiskowych, zabezpieczających i dostępu do budynków, Oprogramowanie do odzyskiwania informacji, Oprogramowanie do smartfonów, Oprogramowanie do tworzenia aplikacji, Oprogramowanie informatyczne do telefonów komórkowych, Oprogramowanie komputerowe, Oprogramowanie komputerowe [programy], Oprogramowanie serwerów, Oprogramowanie użytkowe do telefonów komórkowych, Oprogramowanie użytkowe do urządzeń bezprzewodowych, Oprogramowanie użytkowe do usług przetwarzania w chmurze, Oprogramowanie serwerów w chmurze, Oprogramowanie do przetwarzania w chmurze, Oprogramowanie do monitorowania sieci w chmurze, Oprogramowanie do pobrania do przetwarzania w chmurze, Serwery w chmurze, Serwery do hostingu www, Oprogramowanie antywirusowe, **35** Usługi wsparcia administracyjnego i przetwarzania danych, Usługi doradcze związane z elektronicznym przetwarzaniem danych, Zestawianie danych w komputerowych bazach danych, Zbieranie i analizy informacji i danych związanych z zarządzaniem działalnością gospodarczą, Zarządzanie bazami danych, Zarządzanie i kompilacja komputerowych baz danych, Zarządzanie komputerowymi bazami danych, Zarządzanie przetwarzaniem danych, Wyszukiwanie informacji w plikach komputerowych dla osób trzecich, Wyszukiwanie informacji w plikach informatycznych dla osób trzecich, Wprowadzanie i przetwarzanie danych, Weryfikacja przetwarzania danych, Usługi zarządzania danymi, Usługi zarządzania bazami danych, Usługi wprowadzania danych komputerowych, Usługi w zakresie wyszukiwania danych, Usługi w zakresie przetwarzania danych, Usługi przetwarzania danych w trybie online, Systematyzacja danych w komputerowych bazach danych, Systematyzowanie danych w komputerowych bazach danych, Tworzenie komputerowych baz danych, Usługi doradcze związane z przetwarzaniem danych, Usługi biurowe dla elektronicznego operowania danymi, Usługi biurowe dla elektronicznego zestawiania danych, Usługi biurowe dla elektronicznego gromadzenia danych, Usługi elektronicznego zarządzania zapasami, Usługi informacyjne w zakresie przetwarzania danych, Skomputeryzowana weryfikacja danych, Skomputeryzowane przetwarzanie danych, Skomputeryzowane usługi w zakresie zarządzania bazami danych, Skomputeryzowane zarządzanie bazami danych, Skomputeryzowane zarządzanie danymi, Przetwarzanie danych, Komputerowe bazy danych (pozyskiwanie danych do-), Komputerowe przetwarzanie danych, Komputerowe zarządzanie bazami danych, Komputerowe zarządzanie plikami, Kompilacja danych dla osób trzecich, Kompilacja informacji do komputerowych baz danych, Kompilacja informacji i ich wprowadzanie do komputerowych baz danych, Kompilacja informacji w komputerowych bazach danych, Kompilacja komputerowych baz danych, Przetwarzanie, systematyzacja danych i zarządzanie nimi, Aktualizacja i utrzymywanie danych w komputerowych bazach danych, Aktualizacja i utrzymywanie informacji w rejestrach, Automatyczne przetwarzanie danych, Doradztwo związane z przetwarzaniem danych, Elektroniczne przetwarzanie danych, Gromadzenie danych, Gromadzenie danych [dla osób trzecich], Gromadzenie i systematyzacja informacji wykorzystywanych w transmisjach elektronicznych, Gromadzenie i systematyzowanie informacji w komputerowych bazach danych, Gromadzenie informacji dla firm, Gromadzenie informacji handlowej, Gromadzenie informacji w rejestrach komputerowych, Skomputeryzowane zarządzanie działalnością gospodarczą [na rzecz osób trzecich], Skomputeryzowane zarządzanie zapasami, Skomputeryzowane zarządzanie rejestrami, **42** Doradztwo, konsultacje i informacja w zakresie technologii informacyjnych, Hosting, oprogramowanie jako usługa oraz wypożyczenie oprogramowania komputerowego, Rozwój, programowanie i wdrażanie oprogramowania komputerowego, Rozwój sprzętu komputerowego, Usługi w zakresie kopiowania i konwersji danych, usługi kodowania danych, Usługi w zakresie ochrony, bezpieczeństwa i odzyskiwania systemów informatycznych, Administracja serwerów, Aktualizowanie stron internetowych dla osób trzecich, Aktualizowanie banków pamięci systemów komputerowych, Analizy komputerowe, Analizy systemów komputerowych, Doradztwo w dziedzinie bezpieczeństwa internetowego, Doradztwo w dziedzinie bezpieczeństwa danych, Dia-

gnozowanie problemów ze sprzętem komputerowym przy użyciu oprogramowania, Eksploracja danych, Integracja systemów i sieci komputerowych, Inżynieria komputerowa, Konserwacja oprogramowania do przetwarzania danych, Monitoring systemów komputerowych przy użyciu dostępu zdalnego, Opracowywanie i testowanie metod przetwarzania danych, algorytmów i oprogramowania, Opracowywanie komputerów, Opracowywanie sieci komputerowych, Opracowywanie sprzętu komputerowego, Opracowywanie systemów do przesyłania danych, Opracowywanie systemów komputerowych, Opracowywanie systemów przetwarzania danych, Opracowywanie systemów przechowywania danych, Opracowywanie urządzeń do przetwarzania danych, Planowanie, projektowanie i rozwój stron internetowych online na rzecz osób trzecich, Projektowanie i opracowywanie systemów do wprowadzania, wyprowadzania, przetwarzania, wyświetlania i przechowywania danych, Projektowanie i opracowywanie aparatury, przyrządów i sprzętu do bezprzewodowej transmisji danych, Projektowanie i opracowywanie systemów przetwarzania danych, Projektowanie i opracowywanie systemów do wyświetlania danych, Projektowanie i opracowywanie systemów do przechowywania danych, Projektowanie i opracowywanie komputerowych urządzeń peryferyjnych, Projektowanie i opracowywanie oprogramowania do elektronicznych baz danych, Projektowanie i opracowywanie systemów do wprowadzania danych, Projektowanie i opracowywanie urządzeń do bezprzewodowej transmisji danych, Projektowanie i opracowywanie urządzeń do przetwarzania danych, Projektowanie i opracowywanie systemów komputerowych, Projektowanie, tworzenie i programowanie stron internetowych, Rozwiązywanie problemów w postaci diagnozowania problemów z elektroniką użytkową, Systemy komputerowe (Analizy-), Testowanie wydajności komputerów, Tworzenie cyfrowych znaków wodnych, Tworzenie i prowadzenie stron internetowych na telefony komórkowe, Tworzenie platform komputerowych na rzecz osób trzecich, Udzielanie informacji na temat projektowania i opracowywania oprogramowania, systemów i sieci komputerowych, Usługi analityczne w zakresie komputerów, Usługi diagnostyki komputerowej, Usługi doradcze i informacyjne w zakresie komputerowych urządzeń peryferyjnych, Usługi inżynierskie w zakresie komputerów, Usługi komputerowe do analizy danych, Usługi konfiguracji sieci komputerowych, Usługi migracji danych, Usługi w zakresie badań komputerowych, Usługi technologiczne w zakresie komputerów, Usługi w zakresie projektowania i programowania komputerów, Usługi w zakresie sieci komputerowej, Wykrywanie i usuwanie usterek w sprzęcie i oprogramowaniu komputerowym, Zapewnianie infrastruktury centrów danych, Zarządzanie projektami komputerowymi, Zarządzanie projektami w zakresie technologii informacyjnych, Komputery (Powielanie programów-), Komputery (Odzyskiwanie danych-), Doradztwo związane z odzyskiwaniem danych komputerowych, Odzyskiwanie danych komputerowych, Odzyskiwanie danych ze smartfonów, Usługi dostawcy hostingu w chmurze, Usługi dostawcy hostingu prywatnego „w chmurze”, Usługi dostawcy hostingu publicznego „w chmurze”, Usługi ochrony danych oparte na technologii przetwarzania w chmurze, Usługi w zakresie przechowywania plików elektronicznych w chmurze, Usługi w zakresie przechowywania danych elektronicznych w chmurze, Projektowanie i opracowywanie oprogramowania operacyjnego do uzyskiwania dostępu i użytkowania sieci do przetwarzania w chmurze obliczeniowej, Wypożyczenie komputerów, Wypożyczenie komputerów do przetwarzania danych, Wypożyczenie i konserwacja oprogramowania komputerowego, Wypożyczenie komputerów osobistych, Wypożyczenie oprogramowania komputerowego, Wypożyczenie oprogramowania do komputerowych baz danych, Wypożyczenie oprogramowania operacyjnego do sieci i serwerów komputerowych, Wypożyczenie sprzętu i urządzeń komputerowych, Wypożyczenie sprzętu komputerowego, Wypożyczenie wyposażenia komputerowego, Hosting aplikacji interaktywnych, Hosting aplikacji mobilnych, Hosting aplikacji multimedialnych, Hosting elektronicznych przestrzeni pamięciowych w Internecie do reklamowania towarów i usług, Hosting i wynajmowanie przestrzeni pamięciowej na strony internetowe, Hosting komputerowych baz danych, Hosting mobilnych stron internetowych, Hosting platform w Internecie, Hosting przestrzeni pamięciowej w Internecie, Hosting serwerów, Hosting serwerów i oprogramowania kontroli dostępu jako usługi [ACaaS, Access Control as a Service], Hosting skomputeryzowanych danych, plików, aplikacji i informacji, Hosting spersonalizowanych stron internetowych, Hosting stron internetowych w Internecie, Hosting stron internetowych, Hosting treści cyfrowych, Tworzenie, utrzymy-

wanie i hosting stron internetowych dla osób trzecich, Usługi w zakresie hostingu stron internetowych, Utrzymanie witryn internetowych i hosting online obiektów sieciowych na rzecz osób trzecich, Projektowanie i opracowywanie oprogramowania antywirusowego, Usługi w zakresie ochrony antywirusowej komputerów, Doradztwo związane z projektowaniem i opracowywaniem programów komputerowych, Doradztwo związane z projektowaniem i opracowywaniem programów komputerowych baz danych, Doradztwo związane z projektowaniem i opracowywaniem programów oprogramowania komputerowego, Doradztwo związane z tworzeniem i projektowaniem stron internetowych, Dostarczanie informacji związanych z projektowaniem i opracowywaniem sprzętu i oprogramowania komputerowego, Oprogramowanie komputerowe (Projektowanie-), Opracowywanie, projektowanie i aktualizacja stron głównych, Programowanie komputerów i projektowanie oprogramowania, Projektowanie, aktualizacja i konserwacja oprogramowania komputerowego, Projektowanie i aktualizacja stron głównych i stron internetowych, Projektowanie i opracowywanie oprogramowania komputerowego, Projektowanie i opracowywanie systemów bezpieczeństwa danych elektronicznych, Projektowanie i opracowywanie baz danych, Projektowanie i opracowywanie sieci, Projektowanie i opracowywanie stron internetowych, Projektowanie i opracowywanie komputerowych sieci bezprzewodowych, Projektowanie i opracowywanie stron głównych i stron internetowych, Projektowanie i opracowywanie oprogramowania do opracowywania stron internetowych, Projektowanie i opracowywanie oprogramowania operacyjnego do sieci i serwerów komputerowych, Projektowanie i opracowywanie oprogramowania w dziedzinie aplikacji mobilnych, Projektowanie i opracowywanie oprogramowania do zarządzania zapasami, Projektowanie i opracowywanie oprogramowania gier komputerowych, Projektowanie i opracowywanie programów do przetwarzania danych, Projektowanie i opracowywanie oprogramowania do przetwarzania danych, Projektowanie i opracowywanie oprogramowania do przetwarzania danych, Projektowanie i opracowywanie oprogramowania do przetwarzania obrazu, Projektowanie i opracowywanie oprogramowania sprzętowego, Projektowanie i opracowywanie oprogramowania sterowników, Projektowanie i opracowywanie sieci telekomunikacyjnych, Projektowanie i opracowywanie oprogramowania systemowego, Projektowanie i opracowywanie programów komputerowych baz danych, Projektowanie i opracowywanie oprogramowania do pobierania danych, Projektowanie i opracowywanie systemów oprogramowania sprzętowego, Projektowanie i opracowywanie oprogramowania do komunikacji natychmiastowej, Projektowanie i opracowywanie oprogramowania pojedynczego logowania, Projektowanie i opracowywanie oprogramowania operacyjnego wirtualnej sieci prywatnej (VPN), Projektowanie i planowanie techniczne sieci telekomunikacyjnych, Projektowanie i planowanie techniczne sprzętu telekomunikacyjnego, Projektowanie i projektowanie graficzne do tworzenia stron WWW, Projektowanie i projektowanie graficzne do tworzenia stron WWW w Internecie, Projektowanie i rozwój oprogramowania komputerowego, Projektowanie i rozwój sprzętu komputerowego i oprogramowania, Projektowanie i rozwój sprzętu komputerowego, Projektowanie i tworzenie witryn internetowych dla osób trzecich, Projektowanie i tworzenie stron głównych i stron internetowych, Projektowanie i utrzymywanie witryn internetowych dla osób trzecich, Projektowanie i tworzenie stron internetowych na rzecz osób trzecich, Projektowanie i utrzymywanie stron internetowych dla osób trzecich, Projektowanie i wdrażanie sieciowych stron internetowych na rzecz osób trzecich, Projektowanie i wdrażanie stron internetowych dla osób trzecich, Projektowanie infrastruktury informatycznej na rzecz osób trzecich, Projektowanie języków komputerowych, Projektowanie kodów komputerowych, Projektowanie komputerów, Projektowanie komputerowych baz danych, Projektowanie komputerowych stron internetowych, Projektowanie komputerowych urządzeń peryferyjnych, Projektowanie, konserwacja, opracowywanie i aktualizacja oprogramowania komputerowego, Projektowanie, konserwacja, wynajem i aktualizacja oprogramowania komputerowego, Projektowanie, konserwacja i aktualizacja oprogramowania komputerowego, Projektowanie, opracowywanie i wdrażanie oprogramowania, Projektowanie, opracowywanie i programowanie oprogramowania komputerowego, Projektowanie oprogramowania do przetwarzania sygnałów cyfrowych, Projektowanie oprogramowania do magazynowania i przywoływania danych multimedialnych, Projektowanie oprogramowania do przetwarzania i dystrybucji treści

multimedialnych, Projektowanie oprogramowania komputerowego dla osób trzecich, Projektowanie oprogramowania do smartfonów, Projektowanie oprogramowania komputerowego, Projektowanie oprogramowania komputerowych baz danych, Projektowanie oprogramowania komputerowego na zamówienie, Projektowanie oprogramowania sterowników, Projektowanie oprogramowania systemowego, Projektowanie oprogramowania do urządzeń wbudowanych, Projektowanie programów do przetwarzania danych, Projektowanie programów komputerowych, Projektowanie specyfikacji komputerowych, Projektowanie stron internetowych, Projektowanie systemów elektronicznych, Projektowanie systemów informatycznych, Projektowanie systemów informatycznych dotyczących zarządzania, Projektowanie systemów komunikacyjnych, Projektowanie systemów komputerowych.

(111) **365584** (220) 2023 03 28 (210) 554144
 (151) 2023 08 09 (441) 2023 04 24
 (732) REALKAPITAL SZCZECIN II SPÓŁKA Z OGRANICZONĄ
 ODPOWIEDZIALNOŚCIĄ, Warszawa (PL)
 (540) (znak słowno-graficzny)
 (540) PIASTÓW OFFICE CENTER
 (540)

PIASTÓW
OFFICE CENTER

(591) czarny, biały
 (531) 27.05.01
 (510), (511) **16** Papier, Karton, Ulotki, Plakaty, Stojaki reklamowe z papieru lub kartonu, Standy reklamowe z papieru lub kartonu, Zaproszenia, Koperty, Foldery, Wizytówki, Papier firmowy, Gadżety reklamowe z papieru lub kartonu, Druki, Materiały intrologatorskie, Fotografie, Materiały biurowe, Maszyny do pisania i sprzęt biurowy (z wyjątkiem mebli), Materiały z tworzyw sztucznych do pakowania (nie ujęte w innych klasach), Afisze, Katalogi, Broszury, Kalendarze, Naklejki adresowe, Nalepki, Naklejki, Materiały piśmienne, Zeszyty dla celów promocji działalności obiektów biurowych i handlowych, **35** Doradztwo w zakresie organizacji działalności gospodarczej, Obsługa administracyjna firm na zlecenie, Outsourcing [doradztwo biznesowe], Usługi marketingowe, Wynajmowanie przestrzeni reklamowej, Wypożyczanie materiałów reklamowych, Wypożyczanie stoisk handlowych, Usługi pośrednictwa w handlu, Usługi przetwarzania danych [czynności biurowe], Usługi przypominania o spotkaniach [prace biurowe], Usługi umawiania spotkań [prace biurowe], Wynajmowanie dystrybutorów automatycznych, **36** Wynajmowanie pomieszczeń biurowych, Wynajmowanie pomieszczeń do celów handlowych, wynajmowanie mieszkań, Usługi pośrednictwa w sprawach związanych z nieruchomościami, Pośrednictwo w wynajmie nieruchomości mieszkalnych i biurowych, Pośrednictwo w wynajmie powierzchni handlowych, Administrowanie nieruchomościami (na własny rachunek i na zlecenie osób trzecich), w tym kompleksami handlowymi, usługowymi, hotelowymi i rozrywkowymi, Wycena nieruchomości, Obsługa budynków mieszkalnych i biurowych, Usługi wynajmu, dzierżawy nieruchomości, Pośrednictwo w najmie i handlu nieruchomościami, Usługi polegające na doradztwie w zakresie inwestycji na rynku nieruchomości, Usługi developerskie w zakresie finansowym, Pośredniczenie w pozyskiwaniu nieruchomości pod inwestycje budowlane, Pośredniczenie w zawieraniu umów sprzedaży i wynajmu nieruchomości, mieszkań, powierzchni handlowej, Zarządzanie nieruchomościami, Usługi doradcze w zakresie inwestycji na rynku nieruchomości, Realizacja projektów inwestycyjnych na własny rachunek, Przygotowywanie budynków do sprzedaży, Kupno i sprzedaż nieruchomości na własny rachunek, usługi finansowe, Usługi developerskie, Administrowanie nieruchomościami, w tym kompleksami mieszkalnymi, handlowymi, usługowymi, hotelowymi i rozrywkowymi, Wynajmowanie powierzchni handlowych i usługowych, Usługi pośrednictwa w sprawach związanych z nieruchomościami zawarte w tej klasie, Usługi pośrednictwa w wynajmie nieruchomości mieszkalnych i biurowych, Usługi pośrednictwa w wynajmie powierzchni handlowych i usługowych, Usługi doradztwa w zakresie inwestycji na rynku nieruchomości, Usługi pośrednictwa w pozyskiwaniu nieruchomości pod inwestycje budowlane, Usługi pośrednictwa w zawieraniu umów sprzedaży i wynajmu nie-

ruchomości, mieszkań, powierzchni handlowych i usługowych, **37** Wszelkie usługi związane z budownictwem, usługi developerskie w zakresie budowlanym, Instalowanie i naprawa telefonów, Zamiatanie dróg, Budowa nieruchomości komercyjnych, Usługi związane z budownictwem komercyjnym, Montaż i naprawy budynków i budowli, naprawa i czyszczenie pojazdów w stacjach obsługi, informacja budowlana, Sprzątanie budynków, Usługi punktów pralniczych, Instalowanie, konserwacja i naprawy urządzeń przeciwpożarowych pawilonów handlowych i sklepów, Budowa i naprawy obiektów magazynowych, Instalacja, konserwacja i naprawy maszyn, Montaż rusztowań, Mycie okien, Instalowanie i naprawy instalacji grzewczych, klimatyzacyjnych i chłodniczych, naprawa i wymiana opon samochodowych, Instalowanie i naprawy urządzeń przeciwpożarowych i antywłamaniowych, instalowanie i naprawy urządzeń łączności w tym telefonów, Czyszczenie budynków od wewnątrz, Czyszczenie budynków od zewnątrz, **39** Wynajem miejsc parkingowych, Wynajem garaży, Usługi administrowania miejscami parkingowymi, Usługi parkingowe, Usługi szatni, **41** Komputerowe przygotowanie materiałów do publikacji elektronicznej, Multimedialne wydania publikacji elektronicznych, Pisanie i publikowanie tekstów, innych niż teksty reklamowe, Pisanie tekstów [innych niż teksty reklamowe], Publikacja broszur, Elektroniczna publikacja tekstów i druków, innych niż reklamowe, w Internecie, Organizowanie konkursów za pośrednictwem Internetu, Organizowanie i prowadzenie warsztatów [szkolenie], **42** Projektowanie budowlane, urbanistyczne i technologiczne, Doradztwo budowlane, **43** Usługi informacji, doradztwa i rezerwacji w zakresie dostarczania żywności i napojów, Wynajem noclegów, Usługi hotelarskie, Tymczasowe zakwaterowanie, Kafeterie, restauracje, kawiarnie w ramach działalności obiektów biurowych i handlowych, Usługi zaopatrzenia w żywność i napoje, **45** Usługi dozorcze [konsjerż], Monitoring alarmów bezpieczeństwa i antywłamaniowych, Ochrona osobista, Usługi w zakresie ochrony.

(111) **365585** (220) 2023 03 29 (210) 554157
 (151) 2023 08 08 (441) 2023 04 24
 (732) PUPIL FOODS SPÓŁKA Z OGRANICZONĄ ODPOWIEDZIALNOŚCIĄ, Nowe Skalmierzyce (PL)
 (540) (znak słowno-graficzny)
 (540) PUPIL
 (540)



(591) granatowy, biały, różowy, niebieski, pomarańczowy
 (531) 29.01.15, 27.05.01, 26.04.01, 26.04.08, 26.04.09
 (510), (511) **5** Produkty i preparaty weterynaryjne, Suplementy diety dla zwierząt, **30** Kawa, Herbata, Produkty zbożowe, Przyprawy, **31** Artykuły spożywcze dla zwierząt, Pokarm dla zwierząt, Napoje dla zwierząt, Ciastka dla zwierząt, Przekąski dla psów, Mleko dla kotów, Jadalne przysmaki dla zwierząt domowych, Żwirek dla kotów, **39** Dystrybucja pokarmów dla zwierząt.

(111) **365586** (220) 2023 03 30 (210) 554237
 (151) 2023 08 08 (441) 2023 04 24
 (732) BORYSZEW SPÓŁKA AKCYJNA, Warszawa (PL)
 (540) (znak słowno-graficzny)
 (540) hutmen
 (540)



hutmen

(591) złoty, ciemnobrązowy, biały, czarny
 (531) 29.01.14, 27.05.01, 26.01.01, 26.01.05, 26.01.16, 26.11.01, 26.11.05, 26.11.08, 26.11.10
 (510), (511) **6** Metale nieżelazne, ich stopy i związki, Druty, pręty, profile, kształtki i rury z metali nieżelaznych.

(111) **365587** (220) 2023 02 02 (210) 552073
 (151) 2023 07 25 (441) 2023 04 11
 (732) IWAN MARCIN MOBILNY SPAWACZ, Wola Mrokowska (PL)
 (540) (znak słowno-graficzny)
 (540) MOBILNY SPAWACZ MARCIN IWAN
 (540)



(591) jasnoszary, ciemnoszary, biały, czarny
 (531) 29.01.14, 02.01.15, 02.01.23, 27.05.01, 27.05.05, 26.02.01
 (510), (511) **40** Usługi spawania i lutowania.

(111) **365588** (220) 2023 02 07 (210) 552221
 (151) 2023 08 01 (441) 2023 04 17
 (732) ARKO-TRANS SPÓŁKA Z OGRANICZONĄ ODPOWIEDZIALNOŚCIĄ, Białogard (PL)
 (540) (znak słowny)
 (540) ARKO-TRANS
 (510), (511) **39** Transport drogowy, Wynajem samochodów, Dzierżawa samochodów ciężarowych, Wypożyczanie pojazdów, zwłaszcza samochodów osobowych i ciężarówek, Spedycja towarów drogą lądową.

(111) **365589** (220) 2023 02 17 (210) 552618
 (151) 2023 07 27 (441) 2023 04 11
 (732) KOWALCZYK TADEUSZ PROFES, Myszków (PL)
 (540) (znak słowno-graficzny)
 (540) ŚWIATOWIT MYSZKÓW
 (540)



(531) 02.01.01, 27.05.01, 27.05.17
 (510), (511) **21** Garnki, **30** Ciasta, herbata.

(111) **365590** (220) 2023 02 27 (210) 552983
 (151) 2023 07 28 (441) 2023 04 11
 (732) TESTA COMMUNICATIONS SPÓŁKA Z OGRANICZONĄ ODPOWIEDZIALNOŚCIĄ, Warszawa (PL)
 (540) (znak słowno-graficzny)
 (540) Zimowy Narodowy
 (540)



(591) biały, niebieski
 (531) 29.01.12, 27.05.01, 27.05.17, 27.05.24
 (510), (511) **16** Programy imprez, Bilety wstępu, **41** Organizowanie imprez muzycznych, Zapewnianie imprez rekreacyjnych, przygo-

towywanie imprez sportowych, Organizacja imprez rozrywkowych, Organizacja imprez sportowych, Organizowanie imprez żywiarskich, nauka jazdy na łyżwach, Organizowanie pokazów żywiarskich na żywo dla publiczności, Udostępnianie obiektów i sprzętu do jazdy na łyżwach, imprezy kulturalne, Organizowanie pokazów żywiarskich, Usługi rekreacyjne związane z łyżwiarstwem, **43** Bary, Bary przekąskowe.

(111) **365591** (220) 2023 03 10 (210) 553491
 (151) 2023 07 28 (441) 2023 04 11
 (732) DOMOWA APTECZKA SPÓŁKA Z OGRANICZONĄ
 ODPOWIEDZIALNOŚCIĄ SPÓŁKA KOMANDYTOWA,
 Grodzisk Mazowiecki (PL)
 (540) (znak słowno-graficzny)
 (540) DOMOWA APTECZKA KARDIO COMPLEX
 (540)



(531) 07.03.11, 24.13.01, 27.05.01, 27.05.17, 27.05.24
 (510), (511) **5** Aminokwasy do celów medycznych, Aminokwasy do celów weterynaryjnych, Białkowe suplementy diety, Białkowe suplementy dla zwierząt, Błonnik pokarmowy, Chleb dla diabetyków przystosowany do celów medycznych, Dietetyczna żywność przystosowana do celów medycznych, Dietetyczne napoje przystosowane do celów medycznych, Dietetyczne substancje przystosowane do celów medycznych, Ekstrakty roślinne do celów farmaceutycznych, Ekstrakty ziołowe do celów medycznych, Eliksiry [preparaty farmaceutyczne], Enzymy do celów farmaceutycznych, Enzymy do celów medycznych, Enzymy do celów weterynaryjnych, Guma do żucia do celów medycznych, Herbata lecznicza, Herbaty ziołowe do celów leczniczych, Kannabidiol do użytku medycznego, Kapsułki do celów farmaceutycznych, Leki dla ludzi, Leki do celów weterynaryjnych, Leki pomocnicze [wspierające] do celów medycznych, Mineralne suplementy diety, Nalewki do celów medycznych, Napary lecznicze, Napoje stosowane w lecznictwie, Odżywcze suplementy diety, Pastyłki do ssania do celów farmaceutycznych, Preparaty farmaceutyczne, Preparaty fitoterapeutyczne do celów medycznych, Preparaty weterynaryjne, Preparaty witaminowe, Preparaty z pierwiastkami śladowymi dla ludzi i zwierząt, Preparaty zawierające aloes do celów farmaceutycznych, Suplementy diety dla ludzi, Suplementy diety dla zwierząt, Suplementy witaminowe w postaci plastrów, Syropy do użytku farmaceutycznego, Tabletki wspomagające odchudzanie, Tabletki zmniejszające apetyt, Żywność homogenizowana przystosowana do celów medycznych, Żywność liofilizowana przystosowana do celów medycznych, Zioła lecznicze.

(111) **365592** (220) 2023 03 10 (210) 553497
 (151) 2023 07 28 (441) 2023 04 11
 (732) DOMOWA APTECZKA SPÓŁKA Z OGRANICZONĄ
 ODPOWIEDZIALNOŚCIĄ SPÓŁKA KOMANDYTOWA,
 Grodzisk Mazowiecki (PL)
 (540) (znak słowno-graficzny)
 (540) DOMOWA APTECZKA APETYT STOP
 (540)



(531) 07.03.11, 24.13.01, 27.05.01, 27.05.17, 27.05.24
 (510), (511) **5** Aminokwasy do celów medycznych, Aminokwasy do celów weterynaryjnych, Białkowe suplementy diety, Białkowe suplementy dla zwierząt, Błonnik pokarmowy, Chleb dla diabetyków przystosowany do celów medycznych, Dietetyczna żywność przystosowana do celów medycznych, Dietetyczne napoje przystosowane do celów medycznych, Dietetyczne substancje przystosowane do celów medycznych, Ekstrakty roślinne do celów far-

maceutycznych, Ekstrakty ziołowe do celów medycznych, Eliksiry [preparaty farmaceutyczne], Enzymy do celów farmaceutycznych, Enzymy do celów medycznych, Enzymy do celów weterynaryjnych, Guma do żucia do celów medycznych, Guma z nikotyną do użytku jako pomoc w rzucaniu palenia, Herbata lecznicza, Herbaty ziołowe do celów leczniczych, Kannabidiol do użytku medycznego, Kapsułki do celów farmaceutycznych, Leki dla ludzi, Leki do celów weterynaryjnych, Leki pomocnicze [wspierające] do celów medycznych, Mineralne suplementy diety, Nalewki do celów medycznych, Napary lecznicze, Napoje stosowane w lecznictwie, Odżywcze suplementy diety, Pastyłki do ssania do celów farmaceutycznych, Preparaty farmaceutyczne, Preparaty fitoterapeutyczne do celów medycznych, Preparaty weterynaryjne, Preparaty witaminowe, Preparaty z pierwiastkami śladowymi dla ludzi i zwierząt, Preparaty zawierające aloes do celów farmaceutycznych, Suplementy diety dla ludzi, Suplementy diety dla zwierząt, Suplementy witaminowe w postaci plastrów, Syropy do użytku farmaceutycznego, Tabletki wspomagające odchudzanie, Tabletki zmniejszające apetyt, Żywność homogenizowana przystosowana do celów medycznych, Żywność liofilizowana przystosowana do celów medycznych, Zioła lecznicze.

(111) **365593** (220) 2023 03 24 (210) 554062
 (151) 2023 08 02 (441) 2023 04 17
 (732) PGF WETERYNARIA SPÓŁKA Z OGRANICZONĄ
 ODPOWIEDZIALNOŚCIĄ, Łódź (PL)
 (540) (znak słowno-graficzny)
 (540) PGF WETERYNARIA
 (540)



(591) ciemnoniebieski, biały
 (531) 01.17.16, 03.06.03, 27.05.01, 29.01.12, 26.11.01, 26.11.08
 (510), (511) **3** Preparaty do pielęgnacji zwierząt, **5** Suplementy diety dla zwierząt, Preparaty i artykuły do tępienia szkodników, Preparaty i artykuły medyczne i weterynaryjne, **10** Aparaty i instrumenty medyczne i weterynaryjne, Odzież, nakrycia głowy i obuwiu dla personelu medycznego i pacjentów, **21** Przyrządy do tępienia szkodników i robactwa, **31** Karmy i pasze dla zwierząt, **35** Doradztwo, konsultacje i pomoc w zakresie reklamy, marketingu i promocji, Doradztwo, konsultacje i pomoc w zakresie reklamy, marketingu i promocji, Dystrybucja materiałów reklamowych, marketingowych i promocyjnych, Handlowe informacje i porady udzielane konsumentom w wyborze towarów i usług, Marketing internetowy, Marketing towarów i usług na rzecz innych, Oferowanie i wynajem przestrzeni reklamowej, czasu reklamowego i mediów na reklamy, Pomoc w prowadzeniu działalności gospodarczej, zarządzanie i administrowanie działalnością gospodarczą, Usługi handlu detalicznego w zakresie żywności, Usługi handlu detalicznego w odniesieniu do produktów dla zwierząt domowych, Usługi handlu hurtowego w zakresie preparatów farmaceutycznych, weterynaryjnych i sanitarnych oraz materiałów medycznych, Usługi marketingowe świadczone za pomocą sieci cyfrowych, Usługi marketingowe świadczone za pomocą sieci cyfrowych, Usługi reklamowe w zakresie sprzedaży towarów, Usługi sklepów detalicznych online związane z produktami kosmetycznymi i pielęgnacyjnymi, Usługi sprzedaży detalicznej w związku ze sprzętem medycznym, Usługi sprzedaży detalicznej w związku ze sprzętem weterynaryjnym, Usługi sprzedaży detalicznej w związku z urządzeniami medycznymi, Usługi sprzedaży detalicznej w związku z urządzeniami weterynaryjnymi, Usługi sprzedaży detalicznej w związku z preparatami do pielęgnacji zwierząt, Usługi sprzedaży detalicznej w związku z przyborami toaletowymi, Usługi sprzedaży detalicznej w związku z produktami dietetycznymi, Usługi sprzedaży detalicznej w związku z suplementami diety, Usługi sprzedaży detalicznej w związku z preparatami weterynaryjnymi, Usługi sprzedaży detalicznej w związku ze sprzętem do fi-

zjoterapii, Usługi sprzedaży detalicznej w związku z artykułami weterynaryjnymi, Usługi sprzedaży detalicznej w związku z urządzeniami do ochrony słuchu, Usługi sprzedaży detalicznej w związku z akcesoriami do pielęgnacji dla ludzi, Usługi sprzedaży detalicznej w związku z przybarami higienicznymi dla ludzi, Usługi sprzedaży detalicznej w związku z przybarami higienicznymi dla zwierząt, Usługi sprzedaży detalicznej w związku z akcesoriami do pielęgnacji dla zwierząt, Usługi sprzedaży detalicznej w związku z produktami dietetycznymi, Usługi sprzedaży detalicznej w związku z paszą dla zwierząt, Usługi sprzedaży detalicznej w związku z wyrobami rymarskimi, Usługi sprzedaży hurtowej w związku z preparatami do pielęgnacji zwierząt, Usługi sprzedaży hurtowej w związku z przybarami toaletowymi, Usługi sprzedaży hurtowej w związku z produktami dietetycznymi, Usługi sprzedaży hurtowej w związku z suplementami diety, Usługi sprzedaży hurtowej w związku z preparatami i artykułami weterynaryjnymi, Usługi sprzedaży hurtowej w związku z preparatami weterynaryjnymi, Usługi sprzedaży hurtowej w związku z akcesoriami do pielęgnacji dla ludzi, Usługi sprzedaży hurtowej w związku z akcesoriami do pielęgnacji dla zwierząt, Usługi sprzedaży hurtowej w związku z przybarami higienicznymi dla zwierząt, Usługi sprzedaży hurtowej w związku ze sprzętem medycznym, Usługi sprzedaży hurtowej w związku ze sprzętem weterynaryjnym, Usługi sprzedaży hurtowej w związku z urządzeniami medycznymi, Usługi sprzedaży hurtowej w związku z urządzeniami weterynaryjnymi, Usługi sprzedaży hurtowej w związku z środkami spożywczymi, Usługi sprzedaży hurtowej w związku z paszą dla zwierząt, Usługi w zakresie zamówień online, Usługi zarządzania działalnością gospodarczą dotyczące handlu elektronicznego, **38** Zapewnianie dostępu do treści, stron internetowych i portali, Przesyłanie zamówień drogą elektroniczną.

(111) **365594** (220) 2023 02 17 (210) 552627
 (151) 2023 07 31 (441) 2023 04 03
 (732) DOZ SPÓŁKA AKCYJNA, Warszawa (PL)
 (540) (znak słowny)
 (540) DIMETINOX
 (510), (511) **5** Preparaty farmaceutyczne.

(111) **365595** (220) 2023 03 01 (210) 553059
 (151) 2023 08 08 (441) 2023 04 24
 (732) HOMELAND RESI OPE SPÓŁKA Z OGRANICZONĄ ODPOWIEDZIALNOŚCIĄ, Warszawa (PL)
 (540) (znak słowno-graficzny)
 (540) Hompla
 (540)



(591) pomarańczowy, fioletowy, czarny
 (531) 07.01.12, 26.11.13, 27.05.01, 29.01.13
 (510), (511) **35** Analiza marketingowa nieruchomości, Administrowanie działalnością gospodarczą, Usługi reklamowe dotyczące nieruchomości, Organizacja i przeprowadzanie aukcji nieruchomości, Aukcje nieruchomości, Sprzedaż aukcyjna nieruchomości, Pośrednictwo w zakresie transakcji handlowych i umów handlowych, Negocjowanie transakcji handlowych dla osób trzecich, Informacja handlowa, Zarządzanie hotelami, Usługi handlu detalicznego i hurtowego w zakresie materiałów budowlanych, Zarządzanie administracyjne hotelami, Usługi reklamowe dotyczące hoteli, Zarządzanie hotelami na rzecz osób trzecich, Ogłoszenia drobne, Rozpowszechnianie ogłoszeń reklamowych, Dystrybucja ogłoszeń reklamowych, Dystrybucja reklam i ogłoszeń handlowych, Zamieszczanie ogłoszeń dla osób trzecich, Usługi ogłoszeniowe do celów reklamowych, Rozpowszechnianie ogłoszeń i materiałów reklamowych [ulotek, broszur, ulotek informacyjnych i próbek], Reklamy online, Reklama i marketing, Usługi reklamowe, Sporządzanie ankiet biznesowych, Opracowywanie ankiet opinii publicznej, Opracowywanie ankiet marketingowych, Badania i ankiety w zakresie działalności gospodarczej, Zarządzanie bazami danych, Zarządzanie komputerowymi bazami danych, Usługi zarządzania bazami danych, Zarządzanie i kompilacja komputerowych baz danych, Zarządzanie sprzedażą i bazą klientów, Usługi w zakresie informacji handlowych dostarczanych poprzez dostęp do kompu-

terowych baz danych, Badania rynkowe, Badania konsumenckie, Badania opinii publicznej, Raporty i badania rynkowe, Badania i analizy rynkowe, Usługi sprzedaży w zakresie baz danych, Usługi zarządzania sprzedażą, Usługi reklamowe w zakresie sprzedaży towarów, **36** Usługi w zakresie nieruchomości, Agencje nieruchomości, Zarządzanie nieruchomościami, Wynajem mieszkań, Usługi agencji pośrednictwa nieruchomości mieszkaniowych, Agencje pośrednictwa w handlu nieruchomościami, Wycena nieruchomości, Organizowanie umów dzierżawy i najmu nieruchomości, Wynajem pomieszczeń biurowych, Usługi zarządzania majątkiem nieruchomym dotyczące transakcji w zakresie nieruchomości, Agencje mieszkaniowe (nieruchomości), Pobieranie czynszu, Analizy finansowe, Dzierżawa gospodarstw rolnych, Dzierżawa nieruchomości [tylko nieruchomości], Administrowanie nieruchomościami, Usługi finansowe, Inwestycje kapitałowe, Usługi agencji nieruchomości związane z kupnem i sprzedażą budynków, Usługi ubezpieczeniowe, Organizacja najmu nieruchomości handlowych, Inwestowanie w nieruchomości, Inwestowanie kapitału w nieruchomości, Timesharing nieruchomości, Usługi nabywania nieruchomości, Zarządzanie portfelem nieruchomości, Usługi konsultacyjne dotyczące nieruchomości, Skomputeryzowane usługi informacyjne dotyczące nieruchomości, Usługi doradcze dotyczące własności nieruchomości, Pośrednictwo w obrocie nieruchomościami, Usługi finansowych baz danych, **37** Budownictwo, Budownictwo mieszkaniowe, Rozbiórka budynków, Usługi budowlane, konstrukcyjne, rozbiórkowe i wyburzeniowe, Usługi budowlane i naprawy budynków, Doradztwo inżynierskie [budownictwo], Konserwacja i naprawa budynków, Wynajem narzędzi, instalacji i sprzętu budowlanego, rozbiórkowego, czyszczącego i konserwacyjnego, Wynajem koparek, Instalacja, konserwacja i naprawa maszyn, Usługi w zakresie zabezpieczania przed wilgocią budynków w trakcie budowy, Budowa i naprawa magazynów, Budownictwo przemysłowe, Informacja budowlana, Nadzór budowlany, Remontowanie budynków, Wyposażenie wnętrz biur, Konserwacja nieruchomości, Instalowanie wyposażenia budynków, **42** Planowanie przestrzenne [projektowanie] wnętrz, Kontrola jakości usług, Usługi zapewniania jakości, Kontrola jakości towarów i usług, Projektowanie dekoracji wnętrz, Projektowanie architektoniczne dekoracji wnętrz, Usługi projektowania wnętrz budynków, Usługi w zakresie architektury i projektowania wnętrz, Usługi konsultacyjne w zakresie projektowania wnętrz, Profesjonalne doradztwo dotyczące projektowania wnętrz, Kontrola jakości, Kontrola jakości materiałów budowlanych, Kontrola jakości ukończonych budynków, Kontrola jakości dla osób trzecich, **43** Usługi hotelowe, Rezerwacje hotelowe, Informacja hotelowa, Hotelowe usługi cateringowe, Rezerwacja zakwaterowania hotelowego, Usługi restauracji hotelowych, Informacja na temat hoteli, Biura zakwaterowania [hotele, pensjonaty], Rezerwacja miejsc w hotelach, Wycena zakwaterowania w hotelach, Organizowanie zakwaterowania w hotelach, Udzielanie informacji w zakresie hoteli, Świadczenie usług przez hotele i motele, Hotele, hostele i pensjonaty, zakwaterowanie wakacyjne i turystyczne, Usługi agencji w zakresie rezerwacji zakwaterowania w hotelach, Organizowanie i udostępnianie zakwaterowania tymczasowego, Usługi w zakresie zakwaterowania, Usługi barów i restauracji, Usługi restauracyjne, Zapewnianie żywności i napojów w restauracjach, Przygotowywanie posiłków i napojów, Obsługa gastronomiczna z własnym zapleczem, produktami i transportem, Świadczenie usług informacyjnych dotyczących zakwaterowania dla podróżnych oraz usług agencyjnych w zakresie rezerwacji zakwaterowania dla podróżnych.

(111) **365596** (220) 2023 03 13 (210) 553511
 (151) 2023 07 31 (441) 2023 04 03
 (732) MACIĄG PATRYK PHU, Dopiewo (PL)
 (540) (znak słowno-graficzny)
 (540) PATRYK MACIĄG HORSEMANSHIP
 (540)



PATRYK MACIĄG
 — HORSEMANSHIP —

(531) 02.09.14, 03.06.01, 03.06.25, 27.05.01
 (510), (511) **41** Szkoły jazdy konnej, Tresura koni, Organizacja szkoleń, Prowadzenie kursów.

(111) **365597** (220) 2023 03 20 (210) 553781
 (151) 2023 08 10 (441) 2023 04 17
 (732) ROBAK ALEKSANDRA, ROBAK MARCIN CAT & CAT
 SPÓŁKA CYWILNA, Łódź (PL)
 (540) (znak słowno-graficzny)
 (540) so GLOSSY
 (540)

so
GLOSSY

(531) 27.05.01
 (510), (511) **14** Biżuteria, Bransoletki [biżuteria], Amulety [biżuteria], Broszki [biżuteria], Łańcuszki [biżuteria], Naszyjniki [biżuteria], Biżuteria fantazyjna, Medaliony [biżuteria], Ozdoby [biżuteria], Perły [biżuteria], Pierścionki [biżuteria], Biżuteria emaliowana, Sztuczna biżuteria, Biżuteria sztuczna, Biżuteria osobista, Biżuteria damska, Biżuteria diamentowa, Zawieszki [biżuteria], Fantazyjna biżuteria, Biżuteria szlachetna, Biżuteria platynowa, Amulety będące biżuterią, Broszki ozdobne [biżuteria], Biżuteria ze złota, Biżuteria z diamentami, Biżuteria z kryształu, Biżuteria ze złotem, Biżuteria na ciało, Biżuteria do noszenia na głowie, Biżuteria wykonana z metali nieszlachetnych, Biżuteria wykonana z kamieni półszlachetnych, Biżuteria wytworzona z metali szlachetnych, Biżuteria, w tym imitacja biżuterii i biżuteria z tworzyw sztucznych, Bransoletki z tkaniny haftowanej [biżuteria], Pierścionki [biżuteria] wykonane z metali nieszlachetnych, Breloczki do kluczy jako biżuteria [ozdoby], Zawieszki do bransoletek [biżuteria] z metali pospolitych, Artykuły ozdobne [ozdoby lub biżuteria] do użytku osobistego, Artykuły ozdobne [ozdoby lub biżuteria] do użytku osobistego, Kolczyki, Kolczyki do uszu, Kolczyki wiszące, Kolczyki do piercingu, Kolczyki powlekane srebrem, Klipsy jubilerskie przekształcające kolczyki w klipsy, Klipsy, Klipsy do krawatów, Pierścionki, Pierścionki (wyroby jubilerskie), Pierścionki symbolizujące przyjaźń, Dopasowane osłony na pierścionki chroniące przed uderzeniem, otarciem oraz uszkodzeniem obrączki i kamieni pierścionka, Naszyjniki, Jubilerskie łańcuszki kord na naszyjniki, Wisiorki biżuteryjne, Wisiorki, Wisiorki do łańcuszków do zegarków, Wisiorki do kluczy (ozdoby lub breloczki), Biżuteria z tworzyw sztucznych, Bransoletki na kostkę, Bransoletki przyjaźni, Bransoletki z drewnianych koralików, Bransoletki z gumy lub silikonu ze wzorem lub z napisem, Bransoletki z haftowanej tkaniny [biżuteria], Bransoletki z koralików, Bransoletki z metali szlachetnych, Bransoletki z tworzyw sztucznych będące wyrobami jubilerskimi, Charmsy, Części i akcesoria do biżuterii, Diademy, Imitacja biżuterii, Jubilerskie łańcuszki zabezpieczające, Kamee [biżuteria], Kamienie jubilerskie, Klamry ze srebra [biżuteria], Klejnoty do aplikacji na twarz, Łańcuszki jubilerskie, Łańcuszki z metali szlachetnych na bransoletki, Łańcuszki z metali szlachetnych, Łańcuszki z metali szlachetnych do noszenia na kostce, Łańcuszki pozłacane, Łańcuszki z metali szlachetnych na naszyjniki, Medale pamiątkowe, Nakrycia głowy dla panny młodej w postaci tiar, Medaliony wykonane z metali szlachetnych, Naszyjniki [wyroby jubilerskie], Osobiste ozdoby z metali szlachetnych, Ozdoby do uszu w postaci biżuterii, Ozdoby do obuwia z metali szlachetnych, Ozdoby do kapeluszy z metali szlachetnych, Ozdoby na ubrania w postaci biżuterii, Ozdoby z biżuterii sztucznej, Pierścionki [biżuteria] z metali szlachetnych, Pierścionki powlekane metalami szlachetnymi, Pierścionki powlekane srebrem, Pierścionki pozłacane, Pozłacane naszyjniki, Spinki do krawatów, Spinki do mankietów, Srebrne bransoletki, Srebrne kolczyki, Szpilki [biżuteria], Wisiorki [klejnoty], Wyroby jubilerskie pokryte stopami metali szlachetnych, Wyroby jubilerskie wykonane ze stopów metali szlachetnych, Wyroby jubilerskie wykonane ze srebra, Wyroby jubilerskie wykonane z tworzyw sztucznych, Wyroby jubilerskie z kamieniami szlachetnymi, Wyroby jubilerskie z kamieniami ozdobnymi, Wyroby jubilerskie z metali nieszlachetnych, Wyroby jubilerskie z metali półszlachetnych, Wyroby jubilerskie z perłami, Wyroby jubilerskie ze szkła, Zapiecia do biżuterii, Zawieszki biżuteryjne z metali szlachetnych lub pokrywane nimi, Zawieszki do bransoletek, **26** Dekoracyjne akcesoria do włosów, Ozdoby do włosów w postaci opasek do zawi-

jania włosów, Ozdoby do włosów [nie z metali szlachetnych], Ozdoby do włosów, wałki do włosów, artykuły do upinania włosów oraz peruki i sztuczne włosy, Przepaski do włosów, Elastyczne opaski do włosów, Gumki do włosów, Gumki do kucyków, Gumki do kucyków i wstążki do włosów, Chusty do włosów, Elastyczne wstążki do włosów, Elektryczne wałki do włosów, Frotki do włosów, Gumka do związywania włosów, Klamry do włosów, Kokardy do włosów, Koraliiki, inne niż do wyrobu biżuterii, Koreańskie ozdobne spinki do włosów [Binyeo], Kosmyki włosów, Nakrycia głowy dla panny młodej w postaci ozdobnych grzebieni do włosów, Orientalne szpilki do włosów, Ozdobne frędzelki do włosów do japońskich fryzur (negake), Ozdobne grzebienie do japońskich fryzur (marugushi), Ozdoby do włosów w formie grzebieni, Spinki do włosów, Spinki [klamerki] do włosów, Spinki-szczętki [akcesoria do włosów], Spinki [wsuwki] do włosów, Spinki zatraskowe [akcesoria do włosów], Sprężynki [akcesoria do włosów], Szpilki do kręcenia włosów, Szpilki do układania włosów, Szpilki do włosów, Taśma do mocowania peruk, Wałki do włosów, elektryczne lub nieelektryczne, inne niż przyrządy ręczne, Włosy (wsuwki do-), Wstążki do włosów, Wsuwki do kręcenia włosów, Wsuwki do układania włosów w fale, Wsuwki [spinki do włosów], Wsuwki do włosów.

(111) **365598** (220) 2023 03 27 (210) 554040
 (151) 2023 08 02 (441) 2023 04 17
 (732) ZAJĄC MARIUSZ, Golczewo (PL)
 (540) (znak słowny)
 (540) Rock and Love
 (510), (511) **41** Organizowanie rozrywki, Organizowanie festiwali, Usługi festiwali muzycznych.

(111) **365599** (220) 2023 03 27 (210) 554042
 (151) 2023 08 02 (441) 2023 04 17
 (732) MOSZKIEWICZ KRZYSZTOF DORADZTWO, Bydgoszcz (PL)
 (540) (znak słowny)
 (540) dom z papieru
 (510), (511) **25** Odzież, Odzież damska, Odzież dziecięca, Odzież męska, **35** Usługi sprzedaży detalicznej związane z następującymi produktami: odzież, Usługi sprzedaży detalicznej związane z następującymi produktami: odzież damska, Usługi sprzedaży detalicznej związane z następującymi produktami: odzież dziecięca, Usługi sprzedaży detalicznej związane z następującymi produktami: odzież męska, Usługi handlu hurtowego związane z następującymi produktami: odzież, Usługi handlu hurtowego związane z następującymi produktami: odzież damska, Usługi handlu hurtowego związane z następującymi produktami: odzież dziecięca, Usługi handlu hurtowego związane z następującymi produktami: odzież męska.

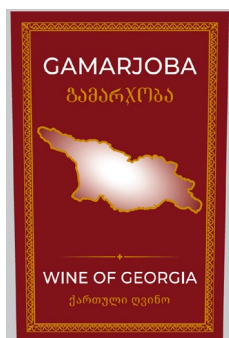
(111) **365600** (220) 2023 03 27 (210) 554055
 (151) 2023 08 02 (441) 2023 04 17
 (732) CZYŻEWSKI MAREK, Poznań (PL)
 (540) (znak słowno-graficzny)
 (540) Budaro
 (540)

 **Budaro**

(591) czarny, pomarańczowy, biały
 (531) 07.01.08, 07.01.24, 26.01.01, 29.01.13, 27.05.01
 (510), (511) **37** Budowa domów na zamówienie, Budowanie domów, Stawianie domów z prefabrykatów, Prace konstrukcyjne domów z prefabrykatów, Usługi budowlane, Usługi doradztwa budowlanego, Usługi budowlane w zakresie stawiania budynków.

(111) **365601** (220) 2023 03 27 (210) 554056
 (151) 2023 08 02 (441) 2023 04 17
 (732) CZYŻEWSKI MAREK, Poznań (PL)
 (540) (znak słowny)
 (540) Budaro
 (510), (511) **37** Budowa domów na zamówienie, Budowanie domów, Stawianie domów z prefabrykatów, Prace konstrukcyjne domów z prefabrykatów, Usługi budowlane, Usługi doradztwa budowlanego, Usługi budowlane w zakresie stawiania budynków.

(111) **365602** (220) 2023 03 28 (210) 554101
 (151) 2023 08 10 (441) 2023 04 24
 (732) TIM SPÓŁKA AKCYJNA, Bielsko-Biała (PL)
 (540) (znak słowno-graficzny)
 (540) GAMARJOBA WINE OF GEORGIA
 (540)



(591) ciemnoczerwony, złoty, biały, szary
 (531) 01.17.11, 24.13.01, 25.01.09, 25.01.15, 26.03.04, 28.19.99,
 27.05.01, 29.01.14
 (510), (511) **33** Wino z Gruzji.

(111) **365603** (220) 2023 03 28 (210) 554143
 (151) 2023 08 09 (441) 2023 04 24
 (732) PGE POLSKA GRUPA ENERGETYCZNA SPÓŁKA AKCYJNA,
 Lublin (PL)
 (540) (znak słowno-graficzny)
 (540) PGE Energetyka Kolejowa
 (540)



Energetyka Kolejowa

(591) granatowy, czerwony, pomarańczowy
 (531) 26.11.02, 26.11.13, 27.05.01, 29.01.13
 (510), (511) **4** Energia elektryczna, Energia elektryczna wytwarzana z energii słonecznej, Energia elektryczna wytwarzana z energii wiatru, Energia elektryczna ze źródeł odnawialnych, Energia elektryczna ze źródeł nieodnawialnych, **6** Konstrukcje metalowe, Konstrukcje metalowe (szkielety ramowe-) [budownictwo], Konstrukcje przenośne metalowe, Metalowe konstrukcje budowlane, Metalowe konstrukcje jednoszynowe, Przenośne konstrukcje metalowe, Drut, Metalowe śruby mocujące, Śruby metalowe, Śruby do łączenia przewodów, metalowe, Złącza metalowe do szyn, Złącza metalowe do łańcuchów, Złącza kompensacyjne metalowe, Metalowe złącza do rur, Łańcuchy metalowe, Łańcuchy stalowe, Sprężyny z metalu, Sprężyny wykonane głównie z metalu, Materiały z metalu do trakcji (torów) kolejowych, Materiały żeliwne do trakcji kolejowych, Materiały metalowe do budowy linii kolejowych, Materiały metalowe do budowy szlaków kolejowych, Metalowe zwrotnice kolejowe, Obrotnice [koleje], Metalowa sygnalizacja nieświetlna i niemechaniczna, Materiały kolejowe, **7** Turbiny wiatrowe, Wiatraki, Elektrownia, Generatory prądu wykorzystujące ogniwa słoneczne, Generatory wytwarzające energię elektryczną z energii słonecznej, Generatory do turbin wiatrowych, Generatory energii elektrycznej napędzane energią wiatru, Pompy wiatrowe, Łądowe farmy wiatrowe, Łądowe elektrownie wiatrowe, Elektryczne silniki napędowe do maszyn, Silniki napędowe, inne niż do pojazdów lądowych, **9** Aparatura kontrolna [energia elektryczna], Urządzenia do sterowania energią elektryczną, Elektryczne urządzenia sterownicze do zarządzania energią, Fotowoltaiczne moduły słoneczne, Fotowoltaiczne urządzenia i instalacje do wytwarzania energii elektrycznej z energii słonecznej, Urządzenia fotowoltaiczne do przekształcania promieniowania słonecznego na energię elektryczną, Akumulatory energii fotowoltaicznej, Instalacje fotowoltaiczne do wytwarzania energii elektrycznej [elektrownie fotowoltaiczne], Moduły fotowoltaiczne, Komórki fotowoltaiczne, Kali-

browane referencyjne ogniwa fotowoltaiczne, Falowniki fotowoltaiczne, Urządzenia fotowoltaiczne do wytwarzania energii elektrycznej, Baterie słoneczne, Kolektory słoneczne do wytwarzania energii elektrycznej, Ładowarki do baterii słonecznych, Matryce do paneli słonecznych, Moduły słoneczne, Ogniwa słoneczne do wytwarzania energii elektrycznej, Ogniwa słoneczne z krzemu krystalicznego, Ogniwa słoneczne, Panele słoneczne, Panele słoneczne do wytwarzania energii elektrycznej, Przenośne panele słoneczne do wytwarzania energii elektrycznej, Czujniki drgań przeznaczone do instalacji w obudowach wiatraków, Rękawy do wskazywania kierunku wiatru, Urządzenia do mierzenia naporu wiatru, Urządzenia do pomiaru wiatru, Druty metalowe [elektryczne], Druty nawojowe [elektryczność], Druty [przewody] elektryczne, Druty [przewody] telegraficzne, Druty [przewody] telefoniczne, Elektryczne (Złącza-), Złącza do kabli elektrycznych, Złącza do linii elektrycznych, Złącza do obwodów elektrycznych, Złącza do przewodów elektrycznych, Złącza do światłowodów, Złącza kablowe do kabli elektrycznych, Przelączniki elektryczne, Przelączniki prądu elektrycznego, Przelączniki uniwersalne [elektroniczne], Transformatory, Transformatory elektryczne, Transformatory napięcia elektrycznego, Transformatory obniżające napięcie, Transformatory podwyższające napięcie, Transformatory rozdzielcze, Transformatory wysokiego napięcia, Transformatory elektroniczne, Transformatory napięcia, Urządzenia bezpieczeństwa ruchu kolejowego, Sygnały kolejowe, Sygnalizacja świetlna lub mechaniczna, Automatyczne urządzenia pomiarowe, Cyfrowe urządzenia pomiarowe, Czujniki pomiarowe, Kable pomiarowe, Pomiarowe (Urządzenia-), Urządzenia pomiarowe, Elektryczne skrzynki sterownicze, Elektryczne obwody sterownicze, Elektryczne urządzenia sterownicze, Instalacje elektryczne do zdalnego sterowania procesami przemysłowymi, Obwody sterownicze, Urządzenia i przyrządy do przekształcania dystrybucji energii elektrycznej, Urządzenia i przyrządy do prowadzenia dystrybucji energii elektrycznej, Urządzenia i przyrządy do przelączania dystrybucji energii elektrycznej, **11** Kolektory słoneczne do celów grzewczych, Kolektory energii słonecznej do ogrzewania, Instalacje grzewcze zasilane energią słoneczną, Instalacje grzewcze na energię słoneczną, Kolektory słoneczne z rurowym systemem odprowadzania ciepła [wymyenniki ciepła], Panele słoneczne do stosowania w ogrzewaniu, Podgrzewacze wody na energię słoneczną, Termiczne kolektory słoneczne [ogrzewanie], Urządzenia do magazynowania energii cieplnej [energii słonecznej] do ogrzewania, Urządzenia grzewcze zasilane energią słoneczną, Urządzenia magazynujące energię słoneczną do celów grzewczych, Urządzenia oświetleniowe z ogniwami słonecznymi, Urządzenia wentylacyjne zasilane energią słoneczną, Transformatory oświetleniowe, **12** Pojazdy napędzane energią wiatru, Pojazdy elektryczne, Pojazdy lądowe z napędem elektrycznym, Pojazdy napędzane elektrycznie, Złącza kolejowe, Systemy do kontroli trakcji do użytku w pojazdach, Mechanizmy napędowe, w tym silniki do pojazdów lądowych, Pojazdy do poruszania się drogą kolejową, **17** Kolejowe linie (izolatory dla-), **19** Materiały kolejowe, niemetalowe, **35** Usługi sprzedaży detalicznej i hurtowej energii elektrycznej, Usługi sprzedaży detalicznej i hurtowej paliw gazowych w systemie sieciowym, Usługi sprzedaży detalicznej i hurtowej paliw stałych, ciekłych i gazowych, rud, metali, chemikaliów przemysłowych, Pomoc w zarządzaniu w zakresie promocji działalności gospodarczej, Promowanie działalności gospodarczej, Promowanie [reklama] działalności gospodarczej, Promowanie towarów i usług w formie sponsorowania wydarzeń sportowych, Promowanie wydarzeń specjalnych, Reklama promocyjna projektów badawczych w dziedzinie energetyki, Usługi reklamowe ukierunkowane na promowanie działań zwiększających świadomość społeczeństwa w zakresie kwestii i inicjatyw środowiskowych, Usługi reklamowe w celu zwiększania świadomości społecznej w zakresie spraw środowiskowych, Doradztwo i konsultacja w zakresie działalności gospodarczej, Opracowywanie strategii przedsiębiorstwa, Organizacja działalności gospodarczej, Organizacja zarządzania działalnością gospodarczą, Zarządzanie procesami biznesowymi i doradztwo w tym zakresie, Doradztwo biznesowe dotyczące finansowania rozwoju, Usługi analizy i informacji biznesowej oraz badania rynkowe, Doradztwo dotyczące działalności gospodarczej w sektorze energetycznym, Doradztwo w zakresie organizacji działalności gospodarczej, Doradztwo w zakresie planowania działalności gospodarczej, Doradztwo w zakresie prowadzenia działalności gospodarczej, Doradztwo w zakresie zakładania i prowadzenia działalności gospodarczej, Pomoc i doradztwo w zakresie zarządzania biznesowego przedsiębiorstwami w sektorze energetycznym, Usługi dorad-

cze w zakresie działalności gospodarczej dotyczące wykorzystania wynalazków, Zarządzanie działalnością gospodarczą (Usługi doradcze w branży odnawialnych źródeł energii), Badania i analizy rynkowe, Badania rynku i analizy biznesowe, Doradztwo w zakresie analizy biznesowej, **36** Finansowanie budów inżynierii lądowej, Finansowanie inwestycji budowlanych, Finansowanie inwestycji, Finansowanie projektów rozwojowych, Usługi doradztwa związane z finansowaniem robót budowlanych oraz projektów z zakresu infrastruktury, **37** Usługi budowy, instalowania, serwisowania, naprawy i konserwacji w zakresie instalacji elektrycznych, Usługi ślusarskie, Usługi hydrauliczne, Usługi szklarskie, Instalacja, naprawa i konserwacja sprzętu grzewczego, Naprawa i konserwacja instalacji gazowych i elektrycznych, Usługi dekararskie, Instalowanie, konserwowanie i naprawianie sprzętu komputerowego i urządzeń telekomunikacyjnych, Konserwacja, serwis i naprawa urządzeń gospodarstwa domowego i kuchennych, Serwisowanie urządzeń AGD i RTV, Instalacja systemów paneli słonecznych zasilanych energią słoneczną w budynkach niemieszkalnych, Instalacja systemów paneli słonecznych zasilanych energią słoneczną w budynkach mieszkalnych, Instalowanie systemów zasilanych energią słoneczną, Konserwacja i naprawa instalacji grzewczych zasilanych energią słoneczną, Montaż i konserwacja instalacji fotowoltaicznych, Instalowanie generatorów prądu, Budowa elektrowni wiatrowych, Budowa elektrowni wodnych, Budowa elektrowni, Usługi budowlane i konstrukcyjne, Usługi budowlane w zakresie budowania na potrzeby przemysłu, Ładowanie akumulatorów do pojazdów, Naprawa i konserwacja elektrowni wiatrowych, Usługi doradcze w zakresie instalacji elektrowni, Instalacja ogniw i modułów fotowoltaicznych, Konserwacja, naprawa i odnowa urządzeń i instalacji fotowoltaicznych, Instalacja systemów ogrzewania słonecznego, Budowa użytkowych instalacji słonecznych, Konserwacja i naprawa instalacji ogrzewania słonecznego, Konserwacja i naprawa instalacji energii słonecznej, Montaż i konserwacja instalacji ogrzewania słonecznego, Naprawa generatorów elektrycznych oraz silników wiatrowych, Instalacja systemów energii wiatrowej, Budowa infrastruktury wodno-łądowej, Budowa fundamentów dla konstrukcji inżynierii wodno-łądowej, Budowa obiektów inżynierii wodno-łądowej, Budownictwo wodno-łądowe, Usługi w zakresie stabilizacji dna morskiego poprzez wstrzykiwanie cementu, Usługi w zakresie stabilizacji dna morskiego poprzez wstrzykiwanie zaczynu cementowego, Usługi w zakresie stabilizacji dna morskiego poprzez wkładanie prętów wzmacniających, Usługi w zakresie stabilizacji dna morskiego poprzez zagęszczanie wibracyjne, Usługi nadzoru budowlanego w zakresie projektów budowlanych, Doradztwo inżynierne (usługi budowlane), Budowa infrastruktury kolejowej, Budowa linii kolejowych, Naprawa lub konserwacja maszyn i przyrządów pomiarowych, Konsultacje w zakresie nadzoru budowlanego, Usługi nadzoru budowlanego w zakresie projektów dotyczących nieruchomości, **39** Dystrybucja energii elektrycznej, Przechowywanie energii i paliw, Dystrybucja paliw, Usługi informacyjne i doradcze w związku z dystrybucją energii i paliw, Dostawa i dystrybucja energii elektrycznej, Dystrybucja energii odnawialnej, Wypożyczanie pojazdów kolejowych, Wypożyczanie wagonów kolejowych, Wynajmowanie pojazdów kolejowych do użytku w mierzniu profilu szynowych, **40** Wytwarzanie energii, Przetwarzanie paliw, Wytwarzanie energii elektrycznej ze źródeł odnawialnych, Wytwarzanie energii elektrycznej, Wytwarzanie energii elektrycznej z energii wiatru, Usługi recyklingowe, Usługi z zakresu zarządzania odpadami [recykling], Recykling, Produkcja energii przez elektrownie, Wytwarzanie elektryczności z energii słonecznej, **41** Usługi rozrywkowe, Organizowanie zawodów sportowych, Wynajmowanie stadionów i obiektów sportowych, Organizowanie targów związanych z kulturą, rozrywką i edukacją, Edukacja, rozrywka i sport, Usługi edukacyjne i instruktorskie, Organizowanie konferencji, wystaw i konkursów, Organizacja imprez rozrywkowych, Organizacja imprez kulturalnych i artystycznych, Organizacja widowisk, Organizacja webinarów, Organizowanie i przeprowadzanie targów w celach kulturalnych lub edukacyjnych, Organizowanie imprez w celach kulturalnych, rozrywkowych i sportowych, Organizowanie kongresów i konferencji w celach kulturalnych i edukacyjnych, Organizowanie społecznych imprez sportowych i kulturalnych, Organizowanie widowisk historycznych w plenerze, Organizowanie uczestnictwa uczniów w zajęciach rekreacyjnych, Usługi ośrodka dla osób zwiedzających elektrownię [do celów edukacyjnych], Usługi sportowe i kulturalne, Zajęcia zorganizowane, dla dzieci [rozrywka / edukacja], **42** Sporządzanie projektów i opracowywanie systemów fotowoltaicznych, Usługi projektowania technicznego

związane z elektrowniami, Projektowanie i planowanie techniczne elektrowni, Projektowanie i opracowywanie oprogramowania do sterowania, regulacji i monitorowania systemów energii słonecznej, Usługi w zakresie projektowania, Usługi w zakresie inżynierii budowlanej, Usługi inżynierskie w dziedzinie technologii budowlanej, Usługi pomiarowe, Wykonywanie pomiarów, Wypożyczanie urządzeń pomiarowych, Usługi doradcze w zakresie projektowania, Usługi projektowania, Usługi projektowania pojazdów, Usługi projektowania w zakresie tworzenia sieci.

(111) **365604** (220) 2023 03 06 (210) 553206
 (151) 2023 08 01 (441) 2023 04 11
 (732) MEDMESS KROPACZEWSKI SPÓŁKA KOMANDYTOWA,
 Warszawa (PL)
 (540) (znak słowno-graficzny)
 (540) PŁYNNA GLUKOZA 1 WW
 (540)



(591) beżowy, biały, brązowy, ciemnoniebieski, ciemnoszary, czarny, czerwony, granatowy, jasnoniebieski, jasnoszary, niebieski, szary
 (531) 02.01.05, 02.01.08, 06.03.10, 26.01.05, 27.05.01, 29.01.15, 27.07.01
 (510), (511) **5** Glukoza do celów medycznych, Glukoza do stosowania jako dodatek do żywności do celów medycznych, Suplementy diety zawierające glukozę, Suplementy diety, **35** Usługi sprzedaży detalicznej związane z następującymi produktami: glukoza do celów medycznych, Usługi sprzedaży detalicznej związane z następującymi produktami: glukoza do stosowania jako dodatek do żywności do celów medycznych, Usługi sprzedaży detalicznej związane z następującymi produktami: suplementy diety zawierające glukozę, Usługi sprzedaży detalicznej związane z następującymi produktami: suplementy diety, Usługi handlu hurtowego związane z następującymi produktami: glukoza do celów medycznych, Usługi handlu hurtowego związane z następującymi produktami: glukoza do stosowania jako dodatek do żywności do celów medycznych, Usługi handlu hurtowego związane z następującymi produktami: suplementy diety zawierające glukozę, Usługi handlu hurtowego związane z następującymi produktami: suplementy diety.

(111) **365605** (220) 2023 03 07 (210) 553263
 (151) 2023 08 01 (441) 2023 04 11
 (732) MAMAK ADRIANNA MAKÓWKA, Kraków (PL)
 (540) (znak słowno-graficzny)
 (540) Makówka
 (540)



(591) czarny, fioletowy
 (531) 27.05.01, 29.01.12, 05.05.13
 (510), (511) **41** Edukacja, **43** Opieka nad dziećmi w klubach malucha, Centra opieki nad dziećmi, Opieka nad dziećmi w żłobkach, Placówki opieki dziennej nad przedszkolakami i małymi dziećmi.

(111) **365606** (220) 2023 05 10 (210) 555668
 (151) 2023 10 03 (441) 2023 06 05
 (732) SASANKA DARIUSZ DK SERWIS, Warszawa (PL)
 (540) (znak słowno-graficzny)
 (540) SCS SAFE CARDS STORAGE
 (540)



(591) różowy, biały, czarny
 (531) 26.15.09, 26.13.25, 27.05.01, 29.01.13
 (510), (511) **16** Albumy kolekcjonerskie, Koszulki na dokumenty do użytku biurowego, Segregatory do prezentowania, Koszulki do przechowywania zbiorów, Karty do kolekcjonowania, Folia z tworzyw sztucznych do pakowania, Folia z tworzywa sztucznego do opakowywania, Karty z tworzyw sztucznych z kieszeniami do przechowywania kart do kolekcjonowania, Materiały do opakowywania, Materiały z tworzyw sztucznych do pakowania, Opakowania z tworzyw sztucznych, Futerały specjalnie przystosowane do przechowywania kolekcjonerskich kart na wymianę, Futerały specjalnie przystosowane do przechowywania sportowych kart na wymianę, Oprawki z tworzyw sztucznych do przechowywania kart baseballowych, Torebki oraz artykuły do pakowania i przechowywania z papieru, kartonu lub tworzyw sztucznych, Karty na wymianę.

(111) **365607** (220) 2023 03 07 (210) 553296
 (151) 2023 08 10 (441) 2023 03 27
 (732) GIEREK RAFAŁ CONITEX TEXTIL, Marki (PL)
 (540) (znak słowny)
 (540) nipo
 (510), (511) **23** Przędza i nici.

(111) **365608** (220) 2023 03 13 (210) 553528
 (151) 2023 08 10 (441) 2023 04 03
 (732) ALESTA CORP. SPÓŁKA Z OGRANICZONĄ ODPOWIEDZIALNOŚCIĄ, Warszawa (PL)
 (540) (znak słowny)
 (540) ALESTA CORP.
 (510), (511) **9** Pobieralne aplikacje na telefony komputerowe do zarządzania informacjami, Pobieralne aplikacje na telefony komórkowe do transmisji danych, Pobieralne aplikacje na telefony komórkowe do zarządzania danymi, Oprogramowanie i aplikacje do urządzeń przenośnych, Mobilne aplikacje, Aplikacje do odzyskiwania informacji, Aplikacje do pobrania, Aplikacje do pobrania na smartfony, Aplikacje do pobrania do użytku z telefonami komórkowymi, Aplikacje do przepływu pracy, Aplikacje komputerowe do pobrania, Oprogramowanie diagnostyczne i do rozwiązywania problemów, Oprogramowanie, Oprogramowanie komputerowe umożliwiające wyszukiwanie i odzyskiwanie danych, Oprogramowanie komputerowe umożliwiające wyszukiwanie danych, Komputery i sprzęt komputerowy, Oprogramowanie komputerowe umożliwiające odzyskiwanie danych, Freeware [oprogramowanie darmowe], Komputerowe oprogramowanie układowe, Komputerowe oprogramowanie graficzne, Komputerowe oprogramowanie użytkowe do telefonów komórkowych, Komputerowe oprogramowanie do pracy zespołowej [grupware], Komputerowe oprogramowanie użytkowe, Komputerowe oprogramowanie narzędziowe [do wykonywania komputerowych prac konserwacyjnych], Komputerowe oprogramowanie użytkowe do kompresji danych, Komputerowe oprogramowanie użytkowe do transmisji strumieniowej audiowizualnych treści medialnych za pośrednictwem Internetu, Komputerowe oprogramowanie do chatbotów do symulowania rozmów, Oprogramowanie dla przedsiębiorstw, Oprogramowanie chroniące przed programami szpiegującymi, Oprogramowanie do aplikacji i serwerów internetowych, Oprogramowanie do aplikacji Internetowych, Oprogramowanie do eksploracji danych, Oprogramowanie do komputerowych zapór sieciowych, Oprogramowanie do komputerowo wspomaganego konstruowania [CAE], Oprogramowanie do konserwacji prewencyjnej, Oprogramowanie do kontroli systemów środowiskowych, zabezpieczających i dostępu do budynków, Oprogramowanie do odzyskiwania informa-

cji, Oprogramowanie do smartfonów, Oprogramowanie do tworzenia aplikacji, Oprogramowanie informatyczne do telefonów komórkowych, Oprogramowanie komputerowe, Oprogramowanie komputerowe [programy], Oprogramowanie serwerów, Oprogramowanie użytkowe do telefonów komórkowych, Oprogramowanie użytkowe do urządzeń bezprzewodowych, Oprogramowanie użytkowe do usług przetwarzania w chmurze, Oprogramowanie serwerów w chmurze, Oprogramowanie do przetwarzania w chmurze, Oprogramowanie do monitorowania sieci w chmurze, Oprogramowanie do pobrania do przetwarzania w chmurze, Serwery w chmurze, Serwery do hostingu www, Oprogramowanie antywirusowe, **35** Usługi wsparcia administracyjnego i przetwarzania danych, Usługi doradcze związane z elektronicznym przetwarzaniem danych, Zestawianie danych w komputerowych bazach danych, Zbieranie i analizy informacji i danych związanych z zarządzaniem działalnością gospodarczą, Zarządzanie bazami danych, Zarządzanie i kompilacja komputerowych baz danych, Zarządzanie komputerowymi bazami danych, Zarządzanie przetwarzaniem danych, Wyszukiwanie informacji w plikach komputerowych dla osób trzecich, Wyszukiwanie informacji w plikach informatycznych dla osób trzecich, Wprowadzanie i przetwarzanie danych, Weryfikacja przetwarzania danych, Usługi zarządzania danymi, Usługi zarządzania bazami danych, Usługi wprowadzania danych komputerowych, Usługi w zakresie wyszukiwania danych, Usługi w zakresie przetwarzania danych, Usługi przetwarzania danych w trybie online, Systematyzacja danych w komputerowych bazach danych, Systematyzowanie danych w komputerowych bazach danych, Tworzenie komputerowych baz danych, Usługi doradcze związane z przetwarzaniem danych, Usługi biurowe dla elektronicznego operowania danymi, Usługi biurowe dla elektronicznego zestawiania danych, Usługi biurowe dla elektronicznego gromadzenia danych, Usługi elektronicznego zarządzania zapasami, Usługi informacyjne w zakresie przetwarzania danych, Skomputeryzowana weryfikacja danych, Skomputeryzowane przetwarzanie danych, Skomputeryzowane usługi w zakresie zarządzania bazami danych, Skomputeryzowane zarządzanie bazami danych, Skomputeryzowane zarządzanie danymi, Przetwarzanie danych, Komputerowe bazy danych (pozyskiwanie danych do-), Komputerowe przetwarzanie danych, Komputerowe zarządzanie bazami danych, Komputerowe zarządzanie plikami, Kompilacja danych dla osób trzecich, Kompilacja informacji do komputerowych baz danych, Kompilacja informacji i ich wprowadzanie do komputerowych baz danych, Kompilacja informacji w komputerowych bazach danych, Kompilacja komputerowych baz danych, Przetwarzanie, systematyzacja danych i zarządzanie nimi, Aktualizacja i utrzymywanie danych w komputerowych bazach danych, Aktualizacja i utrzymywanie informacji w rejestrach, Automatyczne przetwarzanie danych, Doradztwo związane z przetwarzaniem danych, Elektroniczne przetwarzanie danych, Gromadzenie danych, Gromadzenie danych [dla osób trzecich], Gromadzenie i systematyzacja informacji wykorzystywanych w transmisjach elektronicznych, Gromadzenie i systematyzowanie informacji w komputerowych bazach danych, Gromadzenie informacji dla firm, Gromadzenie informacji handlowej, Gromadzenie informacji w rejestrach komputerowych, Skomputeryzowane zarządzanie działalnością gospodarczą [na rzecz osób trzecich], Skomputeryzowane zarządzanie zapasami, Skomputeryzowane zarządzanie rejestrami, **42** Doradztwo, konsultacje i informacja w zakresie technologii informacyjnych, Hosting, oprogramowanie jako usługa oraz wypożyczenie oprogramowania komputerowego, Rozwój, programowanie i wdrażanie oprogramowania komputerowego, Rozwój sprzętu komputerowego, Usługi w zakresie kopiowania i konwersji danych, usługi kodowania danych, Usługi w zakresie ochrony, bezpieczeństwa i odzyskiwania systemów informatycznych, Administracja serwerów, Aktualizowanie stron internetowych dla osób trzecich, Aktualizowanie banków pamięci systemów komputerowych, Analizy komputerowe, Analizy systemów komputerowych, Doradztwo w dziedzinie bezpieczeństwa internetowego, Doradztwo w dziedzinie bezpieczeństwa danych, Diagnostowanie problemów ze sprzętem komputerowym przy użyciu oprogramowania, Eksploracja danych, Integracja systemów i sieci komputerowych, Inżynieria komputerowa, Konserwacja oprogramowania do przetwarzania danych, Monitoring systemów komputerowych przy użyciu dostępu zdalnego, Opracowywanie i testowanie metod przetwarzania danych, algorytmów i oprogramowania, Opracowywanie komputerów, Opracowywanie sieci komputerowych, Opracowywanie sprzętu komputerowego, Opracowywanie systemów do przesyłania danych, Opracowywanie systemów kom-

puterowych, Opracowywanie systemów przetwarzania danych, Opracowywanie systemów przechowywania danych, Opracowywanie urządzeń do przetwarzania danych, Planowanie, projektowanie i rozwój stron internetowych online na rzecz osób trzecich, Projektowanie i opracowywanie systemów do wprowadzania, wyprowadzania, przetwarzania, wyświetlania i przechowywania danych, Projektowanie i opracowywanie aparatury, przyrządów i sprzętu do bezprzewodowej transmisji danych, Projektowanie i opracowywanie systemów przetwarzania danych, Projektowanie i opracowywanie systemów do wyświetlania danych, Projektowanie i opracowywanie systemów do przechowywania danych, Projektowanie i opracowywanie komputerowych urządzeń peryferyjnych, Projektowanie i opracowywanie oprogramowania do elektronicznych baz danych, Projektowanie i opracowywanie systemów do wprowadzania danych, Projektowanie i opracowywanie urządzeń do bezprzewodowej transmisji danych, Projektowanie i opracowywanie urządzeń do przetwarzania danych, Projektowanie i opracowywanie systemów komputerowych, Projektowanie, tworzenie i programowanie stron internetowych, Rozwiązywanie problemów w postaci diagnozowania problemów z elektroniką użytkową, Systemy komputerowe (analizy-), Testowanie wydajności komputerów, Tworzenie cyfrowych znaków wodnych, Tworzenie i prowadzenie stron internetowych na telefony komórkowe, Tworzenie platform komputerowych na rzecz osób trzecich, Udzielanie informacji na temat projektowania i opracowywania oprogramowania, systemów i sieci komputerowych, Usługi analityczne w zakresie komputerów, Usługi diagnostyki komputerowej, Usługi doradcze i informacyjne w zakresie komputerowych urządzeń peryferyjnych, Usługi inżynierskie w zakresie komputerów, Usługi komputerowe do analizy danych, Usługi konfiguracji sieci komputerowych, Usługi migracji danych, Usługi w zakresie badań komputerowych, Usługi technologiczne w zakresie komputerów, Usługi w zakresie projektowania i programowania komputerów, Usługi w zakresie sieci komputerowej, Wykrywanie i usuwanie usterek w sprzęcie i oprogramowaniu komputerowym, Zapewnianie infrastruktury centrów danych, Zarządzanie projektami komputerowymi, Zarządzanie projektami w zakresie technologii informacyjnych, Komputery (powielanie programów-), Komputery (odzyskiwanie danych-), Doradztwo związane z odzyskiwaniem danych komputerowych, Odzyskiwanie danych komputerowych, Odzyskiwanie danych ze smartfonów, Usługi dostawcy hostingu w chmurze, Usługi dostawcy hostingu prywatnego „w chmurze”, Usługi dostawcy hostingu publicznego „w chmurze”, Usługi ochrony danych oparte na technologii przetwarzania w chmurze, Usługi w zakresie przechowywania plików elektronicznych w chmurze, Usługi w zakresie przechowywania danych elektronicznych w chmurze, Projektowanie i opracowywanie oprogramowania operacyjnego do uzyskiwania dostępu i użytkowania sieci do przetwarzania w chmurze obliczeniowej, Wypożyczanie komputerów, Wypożyczanie komputerów do przetwarzania danych, Wypożyczanie i konserwacja oprogramowania komputerowego, Wypożyczanie komputerów osobistych, Wypożyczanie oprogramowania komputerowego, Wypożyczanie oprogramowania do komputerowych baz danych, Wypożyczanie oprogramowania operacyjnego do sieci i serwerów komputerowych, Wypożyczanie sprzętu i urządzeń komputerowych, Wypożyczanie sprzętu komputerowego, Wypożyczanie wyposażenia komputerowego, Hosting aplikacji interaktywnych, Hosting aplikacji mobilnych, Hosting aplikacji multimedialnych, Hosting elektronicznych przestrzeni pamięciowych w Internecie do reklamowania towarów i usług, Hosting i wynajmowanie przestrzeni pamięciowej na strony internetowe, Hosting komputerowych baz danych, Hosting mobilnych stron internetowych, Hosting platform w Internecie, Hosting przestrzeni pamięciowej w Internecie, Hosting serwerów, Hosting serwerów i programowania kontroli dostępu jako usługi [ACaaS, Access Control as a Service], Hosting skomputeryzowanych danych, plików, aplikacji i informacji, Hosting spersonalizowanych stron internetowych, Hosting stron internetowych w Internecie, Hosting stron internetowych, Hosting treści cyfrowych, Tworzenie, utrzymywanie i hosting stron internetowych dla osób trzecich, Usługi w zakresie hostingu stron internetowych, Utrzymanie witryn internetowych i hosting online obiektów sieciowych na rzecz osób trzecich, Projektowanie i opracowywanie oprogramowania antywirusowego, Usługi w zakresie ochrony antywirusowej komputerów, Doradztwo związane z projektowaniem i opracowywaniem programów komputerowych, Doradztwo związane z projektowaniem i opracowywaniem programów komputerowych baz danych, Doradztwo związane z projektowaniem i opraco-

waniem programów oprogramowania komputerowego, Doradztwo związane z tworzeniem i projektowaniem stron internetowych, Dostarczanie informacji związanych z projektowaniem i opracowywaniem sprzętu i oprogramowania komputerowego, Oprogramowanie komputerowe (projektowanie-), Opracowywanie, projektowanie i aktualizacja stron głównych, Programowanie komputerów i projektowanie oprogramowania, Projektowanie, aktualizacja i konserwacja oprogramowania komputerowego, Projektowanie i aktualizacja stron głównych i stron internetowych, Projektowanie i opracowywanie oprogramowania komputerowego, Projektowanie i opracowywanie systemów bezpieczeństwa danych elektronicznych, Projektowanie i opracowywanie baz danych, Projektowanie i opracowywanie sieci, Projektowanie i opracowywanie stron internetowych, Projektowanie i opracowywanie komputerowych sieci bezprzewodowych, Projektowanie i opracowywanie stron głównych i stron internetowych, Projektowanie i opracowywanie oprogramowania do opracowywania stron internetowych, Projektowanie i opracowywanie oprogramowania operacyjnego do sieci i serwerów komputerowych, Projektowanie i opracowywanie oprogramowania w dziedzinie aplikacji mobilnych, Projektowanie i opracowywanie oprogramowania do zarządzania zapasami, Projektowanie i opracowywanie oprogramowania gier komputerowych, Projektowanie i opracowywanie programów do przetwarzania danych, Projektowanie i opracowywanie oprogramowania do przetwarzania danych, Projektowanie i opracowywanie programów zabezpieczających przed zagrożeniami internetowymi, Projektowanie i opracowywanie oprogramowania komputerowych baz danych, Projektowanie i opracowywanie oprogramowania do przetwarzania obrazu, Projektowanie i opracowywanie oprogramowania sprzętowego, Projektowanie i opracowywanie oprogramowania sterowników, Projektowanie i opracowywanie sieci telekomunikacyjnych, Projektowanie i opracowywanie oprogramowania systemowego, Projektowanie i opracowywanie programów komputerowych baz danych, Projektowanie i opracowywanie oprogramowania do pobierania danych, Projektowanie i opracowywanie systemów oprogramowania sprzętowego, Projektowanie i opracowywanie oprogramowania do komunikacji natychmiastowej, Projektowanie i opracowywanie oprogramowania pojedynczego logowania, Projektowanie i opracowywanie oprogramowania operacyjnego wirtualnej sieci prywatnej (VPN), Projektowanie i planowanie techniczne sieci telekomunikacyjnych, Projektowanie i planowanie techniczne sprzętu telekomunikacyjnego, Projektowanie i projektowanie graficzne do tworzenia stron WWW, Projektowanie i projektowanie graficzne do tworzenia stron WWW w Internecie, Projektowanie i rozwój oprogramowania komputerowego, Projektowanie i rozwój sprzętu komputerowego i oprogramowania, Projektowanie i rozwój sprzętu komputerowego, Projektowanie i tworzenie witryn internetowych dla osób trzecich, Projektowanie i tworzenie stron głównych i stron internetowych, Projektowanie i utrzymywanie witryn internetowych dla osób trzecich, Projektowanie i tworzenie stron internetowych na rzecz osób trzecich, Projektowanie i utrzymywanie stron internetowych dla osób trzecich, Projektowanie i wdrażanie sieciowych stron internetowych na rzecz osób trzecich, Projektowanie i wdrażanie stron internetowych dla osób trzecich, Projektowanie infrastruktury informatycznej na rzecz osób trzecich, Projektowanie języków komputerowych, Projektowanie kodów komputerowych, Projektowanie komputerów, Projektowanie komputerowych baz danych, Projektowanie komputerowych stron internetowych, Projektowanie komputerowych urządzeń peryferyjnych, Projektowanie, konserwacja, opracowywanie i aktualizacja oprogramowania komputerowego, Projektowanie, konserwacja, wynajem i aktualizacja oprogramowania komputerowego, Projektowanie, konserwacja i aktualizacja oprogramowania komputerowego, Projektowanie, opracowywanie i wdrażanie oprogramowania, Projektowanie, opracowywanie i programowanie oprogramowania komputerowego, Projektowanie oprogramowania do przetwarzania sygnałów cyfrowych, Projektowanie oprogramowania do magazynowania i przywoływania danych multimedialnych, Projektowanie oprogramowania do przetwarzania i dystrybucji treści multimedialnych, Projektowanie oprogramowania komputerowego dla osób trzecich, Projektowanie oprogramowania do smartfonów, Projektowanie oprogramowania komputerowego, Projektowanie oprogramowania komputerowych baz danych, Projektowanie oprogramowania komputerowego na zamówienie, Projektowanie oprogramowania sterowników, Projektowanie oprogramowania systemowego, Projektowanie oprogramowania do urządzeń wbudowanych, Projektowanie programów do przetwa-

rzania danych, Projektowanie programów komputerowych, Projektowanie specyfikacji komputerowych, Projektowanie stron internetowych, Projektowanie systemów elektronicznych, Projektowanie systemów informatycznych, Projektowanie systemów informatycznych dotyczących zarządzania, Projektowanie systemów komunikacyjnych, Projektowanie systemów komputerowych.

(111) **365609** (220) 2023 03 21 (210) 553787

(151) 2023 08 10 (441) 2023 04 17

(732) WRÓBEL DARIUSZ, SAWICKI KRZYSZTOF TOYSZOP

SPÓŁKA CYWILNA, Wrocław (PL)

(540) (znak słowny)

(540) TOYSZOP

(510), (511) **35** Usługi handlu detalicznego online obejmującego nagraną muzykę i nagrane filmy do pobrania, Usługi handlu detalicznego związane z filiżankami i szklankami, Usługi sprzedaży detalicznej w związku z artykułami papirniczymi, Usługi sprzedaży detalicznej w związku z zabawkami, Usługi sprzedaży detalicznej w związku z gramami, Usługi sprzedaży detalicznej świadczone online w zakresie zabawek, Usługi handlu detalicznego online w zakresie muzyki i filmów nagranych oraz do pobrania, Usługi sprzedaży detalicznej związane z materiałami piśmiennymi, Usługi sprzedaży detalicznej w związku z pomocami naukowymi, Usługi sprzedaży detalicznej w związku z materiałami artystycznymi, Usługi sprzedaży detalicznej w związku ze sztukami, Usługi sprzedaży detalicznej w związku z zastawą stołową, Usługi sprzedaży detalicznej w związku z dekoracjami świątecznymi, Usługi sprzedaży detalicznej w związku ze sprzętem sportowym, Usługi sprzedaży detalicznej w zakresie artykułów sportowych, Usługi sprzedaży hurtowej w związku z drukami, Sprzedaż detaliczna książek i podręczników.

(111) **365610** (220) 2023 03 21 (210) 553788

(151) 2023 08 10 (441) 2023 04 17

(732) WRÓBEL DARIUSZ, SAWICKI KRZYSZTOF TOYSZOP

SPÓŁKA CYWILNA, Wrocław (PL)

(540) (znak słowno-graficzny)

(540) TOY SZOP

(540)



(591) fioletowy, pomarańczowy, czarny, brązowy, beżowy, szary, żółty, czerwony, niebieski, biały

(531) 03.05.05, 21.01.25, 26.01.15, 27.05.01, 29.01.15

(510), (511) **35** Usługi handlu detalicznego online obejmującego nagraną muzykę i nagrane filmy do pobrania, Usługi handlu detalicznego związane z filiżankami i szklankami, Usługi sprzedaży detalicznej w związku z artykułami papirniczymi, Usługi sprzedaży detalicznej w związku z zabawkami, Usługi sprzedaży detalicznej w związku z gramami, Usługi sprzedaży detalicznej świadczone online w zakresie zabawek, Usługi handlu detalicznego online w zakresie muzyki i filmów nagranych oraz do pobrania, Usługi sprzedaży detalicznej związane z materiałami piśmiennymi, Usługi sprzedaży detalicznej w związku z pomocami naukowymi, Usługi sprzedaży detalicznej w związku z materiałami artystycznymi, Usługi sprzedaży detalicznej w związku ze sztukami, Usługi sprzedaży detalicznej w związku z zastawą stołową, Usługi sprzedaży detalicznej w związku z dekoracjami świątecznymi, Usługi sprzedaży detalicznej w związku ze sprzętem sportowym, Usługi sprzedaży detalicznej w zakresie artykułów sportowych, Usługi sprzedaży hurtowej w związku z drukami, Sprzedaż detaliczna książek i podręczników.

(111) **365611** (220) 2022 10 27 (210) 548635

(151) 2023 04 18 (441) 2023 01 02

(732) TOMKIEWICZ MAŁGORZATA MAL-TOM USŁUGI SPRZĄTANIE PRASOWANIE CATERING BIZNESOWY, Wrocław (PL)

(540) (znak słowno-graficzny)

(540) FACILITATE SERVICES Since 2007 Home Of Quality

(540)

FACILITATE SERVICES

Since  2007

Home of Quality

(591) zielony, jasnopomarańczowy, czarny, jasnoniebieski, szary, beżowy

(531) 27.05.01, 29.01.15, 02.09.17, 26.01.01, 26.01.03, 26.01.16

(510), (511) **37** Sprzątanie biur na podstawie umowy, Sprzątanie budynków biurowych i lokali handlowych, Sprzątanie budynków i terenów przemysłowych, Sprzątanie budynków użyteczności publicznej, Sprzątanie centrów rekreacyjnych na podstawie umowy, Sprzątanie domów, Sprzątanie domów mieszkalnych, Sprzątanie dróg dojazdowych na budowy, Sprzątanie fabryk, Sprzątanie hoteli, Sprzątanie nieruchomości, Sprzątanie obiektów przed imprezami i po imprezach, Sprzątanie klubów na podstawie umowy, Sprzątanie placów budowy, Sprzątanie poddaszy, Sprzątanie pomieszczeń biurowych, Sprzątanie pomieszczeń na ładunki, Sprzątanie sklepów, Sprzątanie szkół, Sprzątanie terenów miejskich, Sprzątanie terenów publicznych, Sprzątanie toalet publicznych, Sprzątanie zakładów przemysłowych, Udzielanie informacji związanych ze sprzątaniem budynków, Usługi czyszczenia związane ze sprzątaniem przemysłowym, Usługi porządkowania domów [sprzątanie], Zewnętrzne i wewnętrzne sprzątanie samolotów.

(111) **365612** (220) 2022 10 27 (210) 548632

(151) 2023 04 18 (441) 2023 01 02

(732) TOMKIEWICZ MAŁGORZATA MAL-TOM USŁUGI SPRZĄTANIE PRASOWANIE CATERING BIZNESOWY, Wrocław (PL)

(540) (znak słowno-graficzny)

(540) Mal-Tom Usługi Sprzątanie Prasowanie Catering Biznesowy SPRZĄTANIE M. TOMKIEWICZ Catering Flying Visit SINCE ~ OD/ 2007

(540)



(591) jasnopomarańczowy, niebieski, żółty, różowy, zielony, czarny, brązowy, szary, ciemnozielony, biały, jasnoniebieski, fioletowy, czerwony, beżowy

(531) 27.05.01, 29.01.15, 26.01.01, 26.01.03, 05.01.03, 26.01.01,

26.01.18, 03.13.01, 02.01.08, 26.04.02, 26.04.15

(510), (511) **3** Środki usztywniające i nadające gładkość praniu [ułatwiający prasowanie], **37** Sprzątanie biur na podstawie umowy, Sprzątanie budynków biurowych i lokali handlowych, Sprzątanie budynków i terenów przemysłowych, Sprzątanie budynków użyteczności publicznej, Sprzątanie centrów rekreacyjnych na podstawie umowy, Sprzątanie domów, Sprzątanie domów mieszkalnych, Sprzątanie hoteli, Sprzątanie nieruchomości, Sprzątanie obiektów przed imprezami i po imprezach, Sprzątanie poddaszy, Sprzątanie pomieszczeń biurowych, Sprzątanie pomieszczeń na ładunki, Sprzątanie szkół, Sprzątanie sklepów, Prasowanie odzieży, Prasowanie materiałów, Prasowanie bielizny, Prasowanie parowe odzieży, Prasowanie tekstyliów, Prasowanie tkaniny, Prasowanie tkaniny, Udzielanie informacji związanych z prasowaniem odzieży, **40** Prasowanie [kształtowanie] odzieży, Prasowanie na gorąco odzieży [kształtowanie odzieży], Prasowanie na sta-

łe futer, Tłoczenie [prasowanie], **43** Catering w kafeteriach szybkiej obsługi, Obsługa gastronomiczna z własnym zapleczem, produktami i transportem (catering), Organizacja cateringu na imprezy urodzinowe, Usługi cateringu specjalizującego się w ręcznym krojeniu szynki podczas targów, degustacji i imprez publicznych, Usługi cateringu specjalizującego się w ręcznym krojeniu szynki podczas wesel i prywatnych imprez, Usługi cateringu zewnętrznego.

(111) **365613** (220) 2022 12 05 (210) 549929
 (151) 2023 05 26 (441) 2023 02 06
 (732) PIWNY ZAKĄTEK SPÓŁKA Z OGRANICZONĄ
 ODPOWIEDZIALNOŚCIĄ, Tarnów (PL)
 (540) (znak słowno-graficzny)
 (540) SŁONE RESIDENCE
 (540)



(591) biały, czarny, jasnozielony
 (531) 29.01.13, 27.05.05, 27.05.17, 27.05.24, 26.03.23, 26.11.06,
 26.11.08, 26.11.09, 26.01.03, 26.04.02, 26.04.12, 26.04.18
 (510), (511) **41** Kursy szkoleniowe z zakwaterowaniem, Udostępnianie obiektów i sprzętu do zabaw dla dzieci, **43** Usługi hotelowe, noclegi, Wynajem miejsc wakacyjnych i noclegowych, Zakwaterowanie na pobyt czasowy, **44** Usługi SPA.

(111) **365614** (220) 2023 01 16 (210) 551385
 (151) 2023 05 25 (441) 2023 02 06
 (732) MACZEK NATALIA, Kraków (PL)
 (540) (znak słowny)
 (540) CLUB WEAR SOLUTIONS

(510), (511) **9** Etui na okulary, Etui na smartfony, Okulary, Pokrowce na laptopy, Pokrowce na smartfony, Torby do noszenia komputerów, Etui do tabletów, Futerały przystosowane do notebooków, Dyski wstępnie zaprogramowane, Wstępnie nagrane taśmy video, Programy komputerowe nagrane, Nagrane magnetyczne nośniki danych, Nagrane płyty DVD z ćwiczeniami fitness, Nagrane płyty kompaktowe z muzyką, Nagrania dźwiękowe, Etui do przenoszenia cyfrowych odtwarzaczy audio, Płyty gramofonowe, Muzyka cyfrowa do pobrania z komputerowej bazy danych lub Internetu, Muzyka, filmy i inne rodzaje elektronicznych publikacji tekstowych i obrazowych utrwalone na nośnikach, Videocasty, Nagrania wideo, Nagrania wideo do pobrania, Etui na akcesoria optyczne, Etui na urządzenia do magazynowania danych, Przenośne etui do ładowania papierosów elektronicznych i waporyzatorów, Okulary przeciwsłoneczne, Soczewki do okularów, **14** Dzieła sztuki z metali szlachetnych, Łańcuszki do kluczy, Biżuteria, w tym imitacja biżuterii i biżuteria z tworzyw sztucznych, Biżuteria na ciało, Pierścionki, Biżuteria z tworzyw sztucznych, Wyroby jubilerskie ze szkła, Biżuteria ze szkła sztrasowego, Kamienie sztuczne [szlachetne i półszlachetne], Chronografy, Stopy metali szlachetnych, Bransoletki [biżuteria], Breloczki do kluczy [kółka do kluczy z ozdobami lub dekoracyjnymi zawieszkami], Broszki [biżuteria], Kasetki na biżuterię [szkatułki], Kolczyki, Łańcuszki [biżuteria], Łańcuszki do zegarków, Medaliony [biżuteria], Naszyjniki [biżuteria], Perły [biżuteria], Paski do zegarków, Perły z ambroidu [prasowana żywica], Pierścionki [biżuteria], Zawieszki [biżuteria], Zegarki, **18** Bagaż, Etui na karty [portfele], Etui na karty kredytowe (portfele), Etui na klucze, Etykiety skórzane, Kagańce, Kosmetyczki bez wyposażenia, Obroże dla zwierząt, Odzież dla zwierząt, Odzież dla zwierząt domowych, Okładziny do mebli ze skóry, Parasole, Paski skórzane [inne niż odzież], Plecaki, Podróżne torby na ubranie, Pokrowce na parasole, Stroje dla zwierząt domowych, Torby, Torby na zakupy, Torby plażowe, Torebki, Walizki, Wyroby rymarskie, Skóra i imitacja skóry, Portfele, Teczki, Aktówki, Saszetki biodrowe, **25** Odzież, Obuwie, Nakrycia głowy, Odzież dżinsowa, Odzież sportowa, Płaszczki, Kurtki, Bezrękawniki, Futra [odzież], Kostiumy, Marynarki od garniturów, Garnitury, Kombinezony, Żakiety z dzianiny, Kamizelki, Kurtki bluzy, Bluzy dresowe, Bluzy sportowe, Blużki, T-shirty z krótkim rękawem, Koszule, Podkoszulki, Topy [odzież], Koszulki polo, Swetry, Pulowery, Spodnie, Dżinsy, Krótkie spodnie, Szorty, Spódnico-spoden-

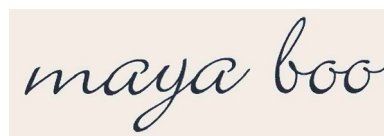
ki, Suknie ślubne, Suknie balowe, Suknie wieczorowe, Letnie sukienki, Spódnice, Tuniki, Dresy ortalionowe, Spodnie od dresu, Kostiumy kąpielowe, Bielizna, Bielizna termoaktywna, Skarpetki, Rajstopy, Pończochy, Czapki [nakrycia głowy], Czapki dziane, Czapki wełniane, Czapki futrzane, Czapki z daszkiem, Kapelusze, Paski, Apaszki, Bandany, Fulary, Szale, Szaliki, Akcesoria na szyję, Krawaty, Muszki, Opaski na głowę, Opaski przeciwpotne, Rękawiczki, Sukienki damskie, Buty sportowe, Kombinezony zimowe, Kąpielówki, Apaszki [chustki], Fartuchy [odzież], Gorsety, Biustonosze, Halki, półhalki, Kimona, Kwefy, podwinki, Legginsy, Maski na oczy do spania, Mundury, Nauszniki [odzież], Okrycia wierzchnie [odzież], Paski [odzież], Pasy do przechowywania pieniędzy [odzież], Pasy elastyczne wyszczuplające [bielizna], Pelerynki, Piżamy, Poncza, Stroje przeciwdeszczowe, Szlafroki.

(111) **365615** (220) 2023 03 05 (210) 553149
 (151) 2023 07 27 (441) 2023 04 11
 (732) MOSIN YURII, Warszawa (PL)
 (540) (znak słowno-graficzny)
 (540) RPS
 (540)



(591) ciemnoniebieski, biały
 (531) 15.07.01, 24.15.01, 26.04.04, 26.04.18, 26.01.06, 26.11.08,
 27.05.01, 27.05.17, 27.05.23, 29.01.12
 (510), (511) **12** Części i akcesoria do pojazdów.

(111) **365616** (220) 2022 10 05 (210) 547884
 (151) 2023 05 02 (441) 2023 01 16
 (732) LEWANDOWSKA PAULINA MAYA BOO, Poznań (PL)
 (540) (znak słowno-graficzny)
 (540) maya boo
 (540)



(591) ecru, czarny
 (531) 27.05.01, 29.01.12
 (510), (511) **3** Olejki eteryczne do użytku w odświeżaczach powietrza, Mydła, kadzidła zapachowe oczyszczające, Kadzidła w formie stożków, Olejki zapachowe, Woski do roztopiania, **4** Świece zapachowe, Zapachowe świece aromaterapeutyczne, Świece sojowe, **5** Samochodowe odświeżacze powietrza, **11** Lampki nocne, **14** Biżuteria, Kamienie półszlachetne, Kamienie szlachetne, **15** Pozytywki, **16** Serwetki papierowe, Opakowania na prezenty, **20** Dzwonki wietrzne, Łapacze snów, **21** Kubki, Kieliszki, Kominki zapachowe, Świeczniki, **25** Rajstopy, Pończochy, Skarpetki, Szale, Chusty, **26** Ozdoby do włosów, wałki do włosów, artykuły do upinania włosów oraz peruki i sztuczne włosy.

(111) **365617** (220) 2023 03 22 (210) 553839
 (151) 2023 08 03 (441) 2023 04 17
 (732) SIEMIŃSKA ANNA KRAINA GAGATKA, Łódź (PL)
 (540) (znak słowno-graficzny)
 (540) KRAINA GAGATKA
 (540)



(591) czerwony, biały, jasnoszary, ciemnoszary
 (531) 27.05.01, 27.05.03, 29.01.14

(510), (511) **41** Organizowanie festynów w celach edukacyjnych, Organizowanie festynów w celach rozrywkowych, Warsztaty w celach edukacyjnych, Warsztaty do celów rekreacyjnych, Organizacja rozrywki na imprezy urodzinowe, Organizacja imprez rozrywkowych, Usługi edukacyjne świadczone dla dzieci, Usługi rozrywkowe dla dzieci.

(111) **365618** (220) 2023 03 24 (210) 554002
 (151) 2023 08 03 (441) 2023 04 17
 (732) KANCELARIA DORADZTWA PODATKOWEGO KANWA SPÓŁKA Z OGRANICZONĄ ODPOWIEDZIALNOŚCIĄ, Tuchów (PL)
 (540) (znak słowno-graficzny)
 (540) Kanwa
 (540)



(591) niebieski, biały
 (531) 26.04.02, 27.05.01, 29.01.12
 (510), (511) **35** Księgowość, Zarządzanie zasobami ludzkimi, Doradztwo podatkowe [rachunkowość].

(111) **365619** (220) 2023 03 24 (210) 554003
 (151) 2023 08 03 (441) 2023 04 17
 (732) KANCELARIA DORADZTWA PODATKOWEGO KANWA SPÓŁKA Z OGRANICZONĄ ODPOWIEDZIALNOŚCIĄ, Tuchów (PL)
 (540) (znak słowny)
 (540) KANWA
 (510), (511) **35** Księgowość, Zarządzanie zasobami ludzkimi, Doradztwo podatkowe [rachunkowość].

(111) **365620** (220) 2023 03 27 (210) 554075
 (151) 2023 08 02 (441) 2023 04 17
 (732) ATUT-BM SPÓŁKA Z OGRANICZONĄ ODPOWIEDZIALNOŚCIĄ, Warszawa (PL)
 (540) (znak słowno-graficzny)
 (540) ATUT-BM
 (540)



(591) biały, niebieski
 (531) 27.05.01, 27.05.11, 29.01.12
 (510), (511) **41** Organizacja szkoleń, Kursy szkoleniowe, Zapewnianie szkoleń online, Nauczanie i szkolenia, Szkolenia dla dorosłych, Szkolenie i instruktaż, Zapewnianie kursów szkoleniowych, Organizowanie kursów szkoleniowych, Organizowanie seminariów szkoleniowych, Prowadzenie seminariów szkoleniowych, Organizowanie programów szkoleniowych, Publikowanie podręczników szkoleniowych, Usługi edukacyjne i szkoleniowe, Zapewnianie kursów szkoleniowych online, Usługi instruktażowe i szkoleniowe, Publikowanie książek, Publikowanie książek edukacyjnych, Usługi w zakresie publikacji książek, Publikowanie on-line elektronicznych książek i czasopism, Wydawanie czasopism i książek w postaci elektronicznej.

(111) **365621** (220) 2023 03 29 (210) 554156
 (151) 2023 08 09 (441) 2023 04 17
 (732) KACZMARSKA PAULINA BERGLINE, Wrocław (PL)
 (540) (znak słowny)
 (540) BERGLINE
 (510), (511) **35** Udostępnianie informacji o działalności gospodarczej za pośrednictwem strony internetowej, Usługi marketingowe, Usługi menedżerskie dla sportowców, Promowanie towarów i usług w formie sponsorowania wydarzeń sportowych, Usługi sprzedaży detalicznej i hurtowej w zakresie artykułów odzieżowych i obuwiu, Usługi handlu detalicznego i hurtowego w zakresie materiałów do pokrywania podłóg i sztucznych materiałów do po-

krzywania gruntów, artykułów i materiałów izolacyjnych i zabezpieczających, mat, mat antypoślizgowych, chodników (mat), mat prysznicowych, mat łazienkowych, Usługi sprzedaży prowadzonej za pośrednictwem sieci informatycznych następujących towarów: obuwia, odzieży, materiałów do pokrywania podłóg i sztucznych materiałów do pokrywania gruntu, artykułów i materiałów izolacyjnych i zabezpieczających, mat, mat antypoślizgowych, chodników (mat), mat prysznicowych, mat łazienkowych, Usługi pośrednictwa handlowego na rzecz firm krajowych i zagranicznych, Organizacja skupu artykułów i materiałów do pokrywania podłóg i sztucznych materiałów do pokrywania gruntu, artykułów i materiałów izolacyjnych i zabezpieczających, Dostarczanie informacji konsumentom na temat towarów i usług, **41** Obozy sportowe, Obozy sportowe (Organizowanie-), Obozy rekreacyjne, Wynajem sprzętu sportowego i obiektów sportowych, Wypożyczanie sprzętu sportowego lub sprzętu do ćwiczeń fizycznych, Udostępnianie obiektów i sprzętu rekreacyjnego, Zajęcia sportowe, Organizowanie imprez i zawodów sportowych, Prowadzenie wycieczek z przewodnikiem, Usługi klubowe [rozrywka], Usługi trenerskie, Usługi w zakresie obozów wakacyjnych [rozrywka], Zapewnianie rankingów użytkowników w celach rozrywkowych lub kulturalnych.

(111) **365622** (220) 2023 03 29 (210) 554160
 (151) 2023 08 09 (441) 2023 04 17
 (732) KACZMARSKA PAULINA BERGLINE, Wrocław (PL)
 (540) (znak graficzny)
 (540)
 (540)



(591) czerwony, szary, biały
 (531) 26.13.25, 29.01.13
 (510), (511) **35** Udostępnianie informacji o działalności gospodarczej za pośrednictwem strony internetowej, Usługi marketingowe, Usługi menedżerskie dla sportowców, Promowanie towarów i usług w formie sponsorowania wydarzeń sportowych, Usługi sprzedaży detalicznej i hurtowej w zakresie artykułów odzieżowych i obuwiu, Usługi handlu detalicznego i hurtowego w zakresie materiałów do pokrywania podłóg i sztucznych materiałów do pokrywania gruntów, artykułów i materiałów izolacyjnych i zabezpieczających, mat, mat antypoślizgowych, chodników (mat), mat prysznicowych, mat łazienkowych, Usługi pośrednictwa handlowego na rzecz firm krajowych i zagranicznych, Organizacja skupu artykułów i materiałów do pokrywania podłóg i sztucznych materiałów do pokrywania gruntu, artykułów i materiałów izolacyjnych i zabezpieczających, Dostarczanie informacji konsumentom na temat towarów i usług, **41** Obozy sportowe, Obozy sportowe (Organizowanie-), Obozy rekreacyjne, Wynajem sprzętu sportowego i obiektów sportowych, Wypożyczanie sprzętu sportowego lub sprzętu do ćwiczeń fizycznych, Udostępnianie obiektów i sprzętu rekreacyjnego, Zajęcia sportowe, Organizowanie imprez i zawodów sportowych, Prowadzenie wycieczek z przewodnikiem, Usługi klubowe [rozrywka], Usługi trenerskie, Usługi w zakresie obozów wakacyjnych [rozrywka], Zapewnianie rankingów użytkowników w celach rozrywkowych lub kulturalnych.

(111) **365623** (220) 2023 01 05 (210) 551119
 (151) 2023 08 01 (441) 2023 04 11
 (732) MIKULSKA LIDIA FAROUK SYSTEMS POLSKA, Poznań (PL)
 (540) (znak słowno-graficzny)
 (540) Dr. Plex

(540)

Dr. Plex

(591) czarny

(531) 27.05.01, 29.01.08, 29.01.11

(510), (511) **3** Kosmetyki i preparaty do nawilżania, odżywiania, wygładzania, wzmacniania, pielęgnacji i poprawy wyglądu włosów inne niż do celów medycznych: szampony do włosów, suche szampony, odżywki i serum do włosów, preparaty do mycia, pielęgnacji i kręcenia włosów, farby i lakiery do włosów, Sztuczne włosy, Lotony, Kremy kosmetyczne i preparaty do pielęgnacji włosów i do brwi, **35** Reklama i sprzedaż towarów detaliczna, hurtowa, za pomocą katalogów przesyłanych pocztą lub środków komunikacji elektronicznej (sklep internetowy)-następujących towarów: kosmetyki i preparaty do nawilżania, odżywiania, wygładzania, wzmacniania, pielęgnacji i poprawy wyglądu włosów inne niż do celów medycznych: szampony do włosów, suche szampony, odżywki i serum do włosów, preparaty do mycia, pielęgnacji i kręcenia włosów, farby i lakiery do włosów, Sztuczne włosy, Lotony, Kremy kosmetyczne i preparaty do pielęgnacji włosów i do brwi.

(111) **365624** (220) 2023 01 05 (210) 551133

(151) 2023 08 01 (441) 2023 04 11

(732) KOMARNICKI TOMASZ FIRMA HANDLOWO USŁUGOWA, Radomierzyce (PL)

(540) (znak słowno-graficzny)

(540) eSENTia PENSJONAT

(540)



(591) biały, złoty, fioletowy

(531) 29.01.13, 27.05.01, 26.11.03, 26.11.07, 26.11.08

(510), (511) **43** Hotele, hostele i pensjonaty, zakwaterowanie wakacyjne i turystyczne, Organizowanie zakwaterowania na pobyt czasowy, Organizowanie i udostępnianie zakwaterowania tymczasowego, Tymczasowy wynajem pokoi, Udostępnianie obiektów na imprezy i tymczasowych biur oraz pomieszczeń na posiedzenia, Usługi obiektów gościnnych [zakwaterowanie], Usługi recepcji na potrzeby tymczasowego zakwaterowania [wydawanie kluczy], Usługi recepcyjne dla tymczasowego zakwaterowania [zarządzanie pojazdami i wyjazdami], Usługi w zakresie kwater wczasowych, Usługi w zakresie zakwaterowania, Usługi w zakresie wynajmu pokoi, Wynajmowanie pokoi, Wynajmowanie zakwaterowania na pobyt czasowy, Wynajem pokoi jako tymczasowego zakwaterowania, Wynajem pomieszczeń na przyjęcia towarzyskie, Wynajem wakacyjnych miejsc noclegowych, Zapewnianie umeblowanego zakwaterowania tymczasowego, Motele, Świadczenie usług przez hotele i motele, Zapewnianie zakwaterowania w hotelach i motelach, Usługi hotelowe, Informacja hotelowa, Rezerwacje hotelowe, Usługi restauracji hotelowych, Hotelowe usługi cateringowe, Rezerwacja zakwaterowania hotelowego, Informacja na temat hoteli, Biura zakwaterowania [hotele, pensjonaty], Rezerwacja zakwaterowania w hotelach, Organizowanie zakwaterowania w hotelach, Zapewnianie zakwaterowania w hotelach, Organizowanie posiłków w hotelach, Rezerwacje miejsc w hotelach, Usługi w zakresie rezerwacji miejsc hotelowych, Udzielanie informacji w zakresie hoteli, Usługi restauracyjne świadczone przez hotele, Udostępnianie miejsc noclegowych w hotelach, Elektroniczne usługi informacyjne związane z hotelami, Rezerwacja hotelowa na rzecz osób trzecich, Usługi w zakresie zakwaterowania w hotelach, Usługi w zakresie rezerwacji pokoi hotelowych, Udostępnianie informacji online dotyczących rezerwacji hotelowych, Świadczenie usług rezerwacji pokoi oraz rezerwacji hoteli, Usługi rezerwacji hoteli świadczone za pośrednictwem Internetu, Usługi w zakresie re-

zerwacji zakwaterowania w hotelach, Przedstawianie informacji dotyczących hoteli za pośrednictwem strony internetowej, Świadczenie usług w zakresie rezerwacji zakwaterowania w hotelach, Usługi agencji w zakresie rezerwacji zakwaterowania w hotelach, Rezerwacja pokoi hotelowych dla podróżnych, Usługi pensjonatów, Pensjonaty, Pensjonaty, domy gościnne, Rezerwacja miejsc w pensjonatach, Zapewnianie zakwaterowania tymczasowego w pensjonatach, Wynajmowanie kwater, Tymczasowe zakwaterowanie, Zakwaterowanie na pobyt czasowy, Domy turystyczne, Wynajem domów letniskowych, Wynajem domków letniskowych, Zapewnianie zakwaterowania tymczasowego w domach wakacyjnych, Usługi w zakresie zakwaterowania w ośrodkach wypoczynkowych, Usługi hosteli dla turystów, Hostele (schroniska), Rezerwowanie pokoi dla podróżnych, Usługi rezerwacji pokoi, Organizowanie zakwaterowania dla wczasowiczów, Usługi rezerwacji zakwaterowania na wakacje, Usługi agencji w zakresie rezerwacji zakwaterowania na wakacje, Rezerwacja zakwaterowania, Organizowanie zakwaterowania tymczasowego, Ocena zakwaterowania wakacyjnego, Organizowanie zakwaterowania wakacyjnego, Organizowanie zakwaterowania dla turystów, Wycena zakwaterowania w hotelach, Zapewnianie zakwaterowania na pobyt czasowy, Rezerwacja zakwaterowania na rzecz podróżnych, Usługi w zakresie zakwaterowania wakacyjnego, Zapewnianie zakwaterowania tymczasowego w mieszkaniach wakacyjnych, Rezerwacja zakwaterowania tymczasowego za pośrednictwem Internetu, Usługi w zakresie obozów wakacyjnych [zakwaterowanie], Usługi w zakresie zakwaterowania na pobyt czasowy, Udostępnianie informacji na temat zakwaterowania przez Internet, Rezerwowanie tymczasowego zakwaterowania w postaci domów wakacyjnych, Udzielanie informacji online dotyczących rezerwacji zakwaterowania na czas wakacji, Usługi rezerwacji zakwaterowania [time share], Usługi agencji wynajmu mieszkań [time share], Usługi w zakresie wymiany zakwaterowania [time share], Usługi agencji w zakresie rezerwacji zakwaterowania [time share], Usługi kawiarni, Usługi cateringowe, Usługi barmanów, Usługi barowe, Usługi restauracyjne, Usługi koktajlbarów, Usługi snack-barów, Usługi biur zakwaterowania, Usługi barów kawowych, Usługi cateringu zewnętrznego, Usługi w zakresie bankietów, Usługi barów i restauracji, Usługi barów z sokami, Usługi w zakresie rezerwacji zakwaterowania, Usługi w zakresie gotowania posiłków, Usługi w zakresie przygotowywania posiłków, Usługi w zakresie restauracji [brasserie], Usługi hoteli dla zwierząt domowych, Usługi agencji w zakresie rezerwacji restauracji, Usługi zakwaterowania tymczasowego świadczone przez obozy wakacyjne, Usługi agencji podróży w zakresie dokonywania rezerwacji hotelowych, Usługi w zakresie żywności i napojów na wynos, Usługi zapewniania schronisk w nagłych wypadkach [zapewnianie zakwaterowania tymczasowego], Usługi informacyjne, doradztwa i rezerwacji w zakresie zakwaterowania tymczasowego.

(111) **365625** (220) 2023 01 30 (210) 551894

(151) 2023 06 28 (441) 2023 03 13

(732) GMINA ZBLEWO, Zblewo (PL)

(540) (znak słowno-graficzny)

(540) PSP Zblewo

(540)



(591) ciemnoniebieski, biały, czarny, niebieski, zielony, czerwony, żółty, fioletowy

(531) 29.01.15, 27.05.01, 02.05.08, 26.01.14, 26.01.16

(510), (511) **41** Edukacja, Nauczanie w szkołach podstawowych.(111) **365626** (220) 2023 04 04 (210) 554398

(151) 2023 08 01 (441) 2023 04 17

(732) PIĄTKOWSKI LESZEK, Nasielsk (PL)

(540) (znak słowno-graficzny)

(540) słodycz ula
(540)



słodycz ula

(591) czarny, biały, żółty
(531) 03.13.05, 27.05.01, 29.01.13
(510), (511) **30** Miód, Miód naturalny, Miód ziołowy, Naturalny miód dojrzwały, Mleczko pszczele, Propolis, Propolis (kit pszczeli) spożywczy, Słodkie pasty do smarowania [miód], Surowe plastry miodu, Miód [do celów spożywczych], Miód biologiczny do spożycia przez ludzi, Cukier, miód, melasa, Miodowe cukierki (nie do celów medycznych), Płatki śniadaniowe o smaku miodu, Płatki śniadaniowe zawierające miód, Preparaty zbożowe pokryte cukrem i miodem, Słodycze (Nielecnicze-) na bazie miodu, Substytuty miodu, Toffi o strukturze plastra miodu, Ziołowo-miodowe pastylki do ssania [wyrób cukierkowy], Miód z kocanki, Miód manuka, **31** Nieprzetworzony pyłek pszczeli, Pszczeli pyłek (materiał surowy), Pyłek kwiatowy (materiał surowy), Pyłek [materiał surowy], Pyłek pszczeli jako surowiec do użytku przemysłowego.

(111) **365627** (220) 2023 03 08 (210) 553414
(151) 2023 08 16 (441) 2023 04 24
(732) BARTOSZEWSKI MARCIN, Bukowiec (PL)
(540) (znak słowny)
(540) OLAVOGA

(510), (511) **18** Baty, bicze, Etui na karty [portfele], Etui na karty kredytowe (portfele), Etui na klucze, Imitacja skóry, Okrycia dla zwierząt, Parasole, Przeciwsloneczne parasole, Torby, Torebki, Walizki, Wyroby rymarskie, **25** Bandany na szyję, Bielizna osobista, Bielizna wchłaniająca pot, Biustonosze, Biustonosze samonośne, Body [bielizna], Bokserki, Chustki na głowę, Czapki [nakrycia głowy], Daszki [nakrycia głowy], Dzianina [odzież], Garnitury, Gorsety, Halki [bielizna], Halki, półhalki, Kamizelki, Kąpielówki, Kombinezony [odzież], Kąpielowe kostiumy, Koszule, Koszule z krótkimi rękawami, Koszulki typu rash-guard do sportów wodnych, chroniące przed promieniowaniem UV, Krótkie haleczki na ramiączkach, Kurtki, Legginsy, Majtki, Nakrycia głowy, Odzież, Odzież gotowa, Odzież z imitacji skóry, Odzież z lateksu, Odzież zawierająca substancje odchudzające, Paski [odzież], Pikowane kurtki [odzież], Piżamy, Płaszczki kąpielowe, Podkoszulki bez rękawów, Podkoszulki sportowe, Rękawiczki, Skarpetki, Spódnice, Spódnico-spodenki, Stroje plażowe, Stroje przeciwdeszczowe, Sukienka na szelkach do noszenia na bluzkę, Swetry, Szale, Szaliki, Szaliki rurkowe (kominy) na szyję, Szlafroki, Odzież męska, damska i dziecięca, **35** Agencje reklamowe, Badania rynkowe, Doradztwo w zakresie organizacji działalności gospodarczej, Doradztwo w zakresie organizacji i prowadzenia działalności gospodarczej, Doradztwo w zakresie zarządzania personelem, Organizacja pokazów mody w celach promocyjnych, Organizowanie i prowadzenie imprez handlowych, Organizowanie targów handlowych, Outsourcing [doradztwo biznesowe], Pokazy towarów, Pomoc w zarządzaniu działalnością gospodarczą, Prezentowanie produktów w mediach dla celów sprzedaży detalicznej, Promocja sprzedaży dla osób trzecich: batów, biczy, etui na karty [portfele], etui na karty kredytowe (portfele), etui na klucze, produktów z imitacji skóry, okryć dla zwierząt, parasoli, przeciwslonecznych parasoli, torb, torebek, walizek, wyrobów rymarskich, bandany na szyję, bielizny osobistej, bielizny wchłaniającej pot, biustonoszy, biustonoszy samonośnych, body [bielizna], bokserki, chustek na głowę, czapek [nakrycia głowy], daszków [nakrycia głowy], dzianin [odzież], garniturów, gorsetów, halek [bielizna], półhalek, kamizelki, kąpielówek, kombinezonów [odzież], kąpielowych kostiumów, koszul, koszul z krótkimi rękawami, koszulek typu rash-guard do sportów wodnych, chroniących przed promieniowaniem UV, krótkich haleczek na ramiączkach, kurtek, legginsów, majtek, nakryć głowy, odzieży, odzieży gotowej, odzieży z imitacji skóry, odzieży z lateksu, odzieży zawierającej substancje odchudzające, pasków [odzież], pikowanych kurtek [odzież], piżam, płaszczki kąpielowych,

podkoszulek bez rękawów, podkoszulek sportowych, rękawiczek, skarpetek, spódnic, spódnico-spodenek, strojów plażowych, strojów przeciwdeszczowych, sukienek na szelkach do noszenia na bluzkę, swetrów, szali, szalików, szalików rurkowych (kominy) na szyję, szlafroków, odzieży męskiej, damskiej i dziecięcej, Reklama, Rekrutacja personelu, Usługi aukcyjne, Usługi marketingowe, Usługi prenumeraty gazet dla osób trzecich, Usługi sekretarskie, Zarządzanie w zakresie zamówień handlowych.

(111) **365628** (220) 2023 05 16 (210) 555873
(151) 2023 10 03 (441) 2023 06 12
(732) RABCZEWSKA DOROTA QUEEN RECORDS, Ciechanów (PL)
(540) (znak słowno-graficzny)
(540) DODA D'EAU
(540)



DODA D'EAU

(531) 27.05.01, 26.13.25, 26.01.01, 26.01.03, 24.17.01
(510), (511) **3** Perfumy, Produkty perfumeryjne, Woda kolońska, Woda toaletowa, Olejki eteryczne i ziołowe, Dezodoranty osobiste i antyperspiranty, Środki perfumeryjne, Kosmetyki, Kremy do twarzy i do ciała, Emulsje do twarzy i do ciała, Płyny do twarzy i do ciała, Żele do twarzy i do ciała, Pianki do twarzy i do ciała, Oliwki i balsamy do skóry, Środki do mycia i pielęgnacji stóp, Mydła, Środki do mycia i kąpieli, Żele i pianki do mycia i kąpieli, Środki do mycia i pielęgnacji włosów, Szampony, Balsamy do włosów, Odżywki do włosów, Kremy do włosów, Emulsje do włosów, Płyny do włosów, Środki do stylizacji włosów, Żele do włosów, Pianki do włosów, Kosmetyki do makijażu, Środki do makijażu i demakijażu, Fluidey, Toniki do skóry, Środki do pielęgnacji i malowania ust, Środki do pielęgnacji i malowania paznokci, Środki do higieny intymnej nie do celów medycznych, Środki do opalania i chroniące przed promieniowaniem ultrafioletowym, Środki do samoopalanania, Preparaty do depilacji, Pudry do makijażu, Pudry do kąpieli, Pudry higieniczne nie do celów medycznych, Środki do pielęgnacji zębów i jamy ustnej, Artykuły toaletowe nie do celów medycznych, Pianki do golenia, Żele do golenia, Balsamy po goleniu, Zapachy do wnętrza i samochodów, Preparaty zapachowe, Saszetki zapachowe, Eyelinery, Tusze do rzęs, Nielecniczne produkty toaletowe, Wata do celów kosmetycznych, Wata, patyczki kosmetyczne z wata, patyczki higieniczne z wata, gaziki, waciki, kulki i waciki, Wata w formie płatków do użytku kosmetycznego, Waciki i waciki nasączone środkami do demakijażu, **5** Suplementy diety, Preparaty dietetyczne i odżywcze, Suplementy diety do celów leczniczych, Dodatki do żywności do celów niemedycznych, Suplementy diety wspomagające odchudzanie, Suplementy diety przeznaczone do polepszania stanu skóry, włosów i paznokci oraz do ich pielęgnacji, Herbaty ziołowe do celów leczniczych, Produkty i preparaty lecznicze do pielęgnacji skóry, Kremy do twarzy i do ciała do celów leczniczych, Emulsje do twarzy i do ciała do celów leczniczych, Oliwki i balsamy lecznicze, Produkty lecznicze do stóp, Sole do kąpieli do celów medycznych, Świeczki do masażu do celów terapeutycznych, Preparaty przeciwdrobnoustrojowe do mycia rąk, Preparaty antybakteryjne do mycia rąk, Antybakteryjne żele do odkażania skóry na bazie alkoholu, Antybakteryjne środki czyszczące, Żele antybakteryjne, Chusteczki nasączone roztworem dezynfekującym, Ręczniki nasączone roztworem dezynfekującym, Spraye antybakteryjne.

(111) **365629** (220) 2023 01 30 (210) 551935
(151) 2023 07 21 (441) 2023 03 27
(732) SKARB PAŃSTWA reprezentowany przez
MINISTRA FUNDUSZY I POLITYKI REGIONALNEJ, Warszawa (PL)
(540) (znak słowno-graficzny)
(540) IN Innopoint

(540)



(591) niebieski

(531) 29.01.04, 29.01.11, 27.05.01, 26.04.01, 26.04.05

(510), (511) **16** Materiały piśmienne, Materiały drukowane i artykuły papiernicze oraz wyposażenie edukacyjne, **35** Usługi reklamowe, promocyjne i marketingowe, **38** Usługi telekomunikacyjne, **41** Usługi edukacyjne, rozrywkowe i sportowe.

(111) **365630** (220) 2023 02 10 (210) 552353

(151) 2023 08 03 (441) 2023 04 17

(732) ŚWIĘTOKRZYSKA GRUPA PRZEMYSŁOWA INDUSTRIA

SPÓŁKA AKCYJNA, Kielce (PL)

(540) (znak słowno-graficzny)

(540) CalciGrow Mag

(540)



(591) pomarańczowy, biały

(531) 29.01.12, 27.05.01, 27.05.08, 27.05.09, 27.05.10, 27.05.17, 27.05.24, 05.03.11, 05.03.13, 05.03.14, 26.04.04, 26.04.06, 26.04.18, 26.04.22

(510), (511) **1** Środki chemiczne, surowce mineralne przeznaczone dla przemysłu i rolnictwa, Dolomit, Dolomit do celów przemysłowych, Dolomit specjalny do wytwarzania wypełniaczy dla przemysłu chemicznego i materiałów budowlanych, Mączki dolomitowe i serycytowe dla przemysłu szklarskiego, chemicznego i materiałów budowlanych, Preparaty do uzdatniania wody, Nawozy dla rolnictwa, Nawozy użyźniające glebę: nawozy azotowe, nawozy wapniowo-magnezowe, węglanowe (tzw. wapno nawozowe dolomitowe) do odkwaszania gleb i wzbogacania ich w magnez, Nawóz wapniowy (cyjanamid), Środki do konserwacji cementu z wyjątkiem farb i olejów, Spoiwa do betonu, **4** Energia elektryczna wytwarzana z energii słonecznej, Energia elektryczna wytwarzana z energii wiatru, Energia elektryczna ze źródeł odnawialnych, Paliwa gazowe, Paliwa płynne, Paliwa samochodowe, **19** Budowlane materiały niemetalowe, Niemetalowe elementy budowlane, Bloki kamienne, Beton towarowy, Masa betonowa prefabrykowana, Zaprawy budowlane, Grys, Kamień, skała, glina i minerały, Cement do budowy pieców hutniczych, **35** Usługi sprzedaży hurtowej w związku z paliwami, Usługi sprzedaży detalicznej w związku z paliwami, **37** Wydobywanie surowców naturalnych, Kopalnictwo materiałów, Górnicze roboty wydobywcze surowców mineralnych, Usługi eksploatacji kamieniołomów, Wynajmowanie maszyn i urządzeń budowlanych, Wynajmowanie sprzętu budowlanego i burzącego z obsługą operatorską, Usługi budowlane, konstrukcyjne, rozbiórkowe i wyburzeniowe, Usługi tankowania paliwa do pojazdów, Tankowanie pojazdów sprężonym wodorem, Roboty wydobywcze [górnictwo], **39** Transport, Usługi informacji, doradztwa i rezerwacji w zakresie transportu, Usługi przewozu, Usługi wynajmu związane z transportem i magazynowaniem, Pakowanie i składowanie towarów, Czarterowanie pojazdów do transportu, Logistyka transportu, Organizowanie transportu, Przewożenie i dostarczanie towarów, Transport drogowy, Transport kolejowy, Transport lądowy, Transport i dostawy towarów, Transport samochodowy, Usługi pośrednictwa transportowego, Usługi transportu samochodami silnikowymi, Usługi tranzytowe, Usługi w zakresie transportu samochodami ciężarowymi, Magazynowanie paliw gazowych.

(111) **365631** (220) 2023 02 10 (210) 552354

(151) 2023 07 24 (441) 2023 03 20

(732) ADAMSKI MARCIN, Katowice (PL)

(540) (znak słowno-graficzny)

(540) MARBIL

(540)



(591) czarny, czerwony

(531) 27.05.01, 29.01.12, 26.11.01, 26.11.13, 18.01.09

(510), (511) **12** Pojazdy i środki transportu, Lądowe pojazdy i środki transportu, **39** Transport pasażerski, Usługi wynajmu związane z pojazdami, transportem i magazynowaniem, Wypożyczanie środków transportu.

(111) **365632** (220) 2023 02 10 (210) 552355

(151) 2023 08 03 (441) 2023 04 17

(732) ŚWIĘTOKRZYSKA GRUPA PRZEMYSŁOWA INDUSTRIA

SPÓŁKA AKCYJNA, Kielce (PL)

(540) (znak słowno-graficzny)

(540) CENTRALNY KLASTER WODOROWY im. Braci Łaszczyńskich

(540)



**CENTRALNY
KLASTER WODOROWY**
im. Braci Łaszczyńskich

(591) niebieski, czarny, biały

(531) 29.01.13, 27.05.01, 27.05.09, 27.05.10, 24.17.01, 24.17.02, 02.01.01, 02.01.05, 02.01.23, 02.01.24

(510), (511) **1** Środki chemiczne, surowce mineralne przeznaczone dla przemysłu i rolnictwa, Dolomit, Dolomit do celów przemysłowych, Dolomit specjalny do wytwarzania wypełniaczy dla przemysłu chemicznego i materiałów budowlanych, Mączki dolomitowe i serycytowe dla przemysłu szklarskiego, chemicznego i materiałów budowlanych, Preparaty do uzdatniania wody, Nawozy dla rolnictwa, Nawozy użyźniające glebę: nawozy azotowe, nawozy wapniowo-magnezowe, węglanowe (tzw. wapno nawozowe dolomitowe) do odkwaszania gleb i wzbogacania ich w magnez, Nawóz wapniowy (cyjanamid), Środki do konserwacji cementu z wyjątkiem farb i olejów, Spoiwa do betonu, **4** Energia elektryczna wytwarzana z energii słonecznej, Energia elektryczna wytwarzana z energii wiatru, Energia elektryczna ze źródeł odnawialnych, Paliwa gazowe, Paliwa płynne, Paliwa samochodowe, **19** Budowlane materiały niemetalowe, Niemetalowe elementy budowlane, Bloki kamienne, Beton towarowy, Masa betonowa prefabrykowana, Zaprawy budowlane, Grys, Kamień, skała, glina i minerały, Cement do budowy pieców hutniczych, **35** Usługi sprzedaży hurtowej w związku z paliwami, Usługi sprzedaży detalicznej w związku z paliwami, **37** Wydobywanie surowców naturalnych, Kopalnictwo materiałów, Górnicze roboty wydobywcze surowców mineralnych, Usługi eksploatacji kamieniołomów, Wynajmowanie maszyn i urządzeń budowlanych, Wynajmowanie sprzętu budowlanego i burzącego z obsługą operatorską, Usługi budowlane, konstrukcyjne, rozbiórkowe i wyburzeniowe, Usługi tankowania paliwa do pojazdów, Tankowanie pojazdów sprężonym wodorem, Roboty wydobywcze [górnictwo], **39** Transport, Usługi informacji, doradztwa i rezerwacji w zakresie transportu, Usługi przewozu, Usługi wynajmu związane z transportem i magazynowaniem, Pakowanie i składowanie towarów, Czarterowanie pojazdów do transportu, Logistyka transportu, Organizowanie transportu, Przewożenie i dostarczanie towarów, Transport drogowy, Transport kolejowy, Transport lądowy, Transport i dostawy towarów, Transport samochodowy, Usługi pośrednictwa transportowego, Usługi transportu samochodami silnikowymi, Usługi tranzytowe, Usługi w zakresie transportu samochodami ciężarowymi, Magazynowanie paliw gazowych.

(111) **365633** (220) 2023 02 20 (210) 552686

(151) 2023 07 31 (441) 2023 04 03

(732) DESERT PASSION SPÓŁKA Z OGRANICZONĄ

ODPOWIEDZIALNOŚCIĄ, Wólka Kosowska (PL)

(540) (znak słowno-graficzny)

(540) W
(540)



(591) czarny, biały
(531) 27.05.01, 29.01.12
(510), (511) **9** Ogniwa galwaniczne, krokometrze, ładowarki do baterii, chipy (układy scalone), okulary, tablice sterownicze, obudowy głośników, etui smartfony, folie ochronne dostosowane do smartfonów, **18** Torby, torebki, plecaki, kufry bagażowe, parasole, torby gimnastyczne, bagaż, laski, kijki marszowe i trekkingowe, obroże dla zwierząt, futro, **20** Meble, łóżka, kanapy, meble metalowe, drzwi do mebli, stojaki do butelek, lustra (srebrzone szkło), materace, kartoteki (meble), meble biurowe, **25** Obuwie, buty sportowe, odzież, czapki (nakrycia głowy), szaliki, pończochy, rękawiczki, kaptury (odzież), mankiety, wyprawki dziecięce (odzież).

(111) **365634** (220) 2023 03 03 (210) 553243
(151) 2023 08 01 (441) 2023 04 11
(732) ZUBALA ZBIGNIEW PRZEDSIĘBIORSTWO
PRODUKCYJNO-HANDLOWE EKODARPOL, Dębno (PL)
(540) (znak słowno-graficzny)
(540) BIOCHRON
(540)

(591) żółty, zielony, jasnozielony, ciemnozielony, czarny
(531) 29.01.13, 27.05.01
(510), (511) **1** Nawozy, biostymulatory roślin, preparaty z mikroelementów dla roślin, środki chemiczne dla rolnictwa, z wyjątkiem fungicydów, herbicydów, insektycydów oraz środków przeciw pasożytom, środki chemiczne dla ogrodnictwa, z wyjątkiem fungicydów, herbicydów, insektycydów oraz środków przeciw pasożytom, środki chemiczne dla leśnictwa, z wyjątkiem fungicydów, herbicydów, insektycydów oraz środków przeciw pasożytniczych, środki chemiczne do zapobiegania chorobom winorośli, środki do konserwacji kwiatów, preparaty biologiczne do celów innych niż medyczne lub weterynaryjne, guano, humus, kainit, kompost, preparaty do regulacji wzrostu roślin, preparaty poprawiające kondycję gleby, wodorosty jako nawóz, środki do ochrony nasion, **5** Fungicydy, herbicydy, insektycydy, środki przeciw roztoczom, pestycydy, środki chwastobójcze, środki do tępienia szkodników, algicydy, biocydy, środki bakteriobójcze, preparaty do niszczenia grzyba domowego, środki do tępienia larw, środki do odstraszania owadów, środki do tępienia ślimaków nągich, środki bakteriobójcze, trutki na szczury, preparaty do zwalczania myszy, ekstrakty tytoniu owadobójcze, środki odstraszające owady, środki do tępienia much, środki do tępienia szkodników, środki do zwalczania szkodników.

(111) **365635** (220) 2023 03 14 (210) 553594
(151) 2023 08 01 (441) 2023 04 03
(732) SZOSTAK PRZEMYSŁAW OLIPHARM, Koziegłowy (PL)
(540) (znak słowno-graficzny)
(540) OLIPHARM
(540)

(591) fioletowy
(531) 29.01.05, 27.05.01, 05.05.03, 05.05.20
(510), (511) **5** Suplementy diety dla ludzi, Suplementy diety dla zwierząt.

(111) **365636** (220) 2023 03 14 (210) 553597
(151) 2023 08 01 (441) 2023 04 03
(732) RZĘDZIAN KONRAD PRZEDSIĘBIORSTWO
USŁUGOWO-HANDLOWE KONAR, Fasty (PL)
(540) (znak słowno-graficzny)
(540) KONAR
(540)

(591) czarny, zielony, biały
(531) 15.07.03, 29.01.13, 27.05.01
(510), (511) **7** Piły [maszyny], Piły elektryczne, Piły tarczowe, Piły wyrzynarki, Elektryczne piły łańcuchowe, Piły wyrzynarki [maszyny], Piły kabłąkowe [maszyny], Piły otwornice [maszyny], Piły ręczne, elektryczne, Piły ręczne silnikowe, Piły z napędem mechanicznym, Piły do gałęzi [elektryczne], Piły taśmowe, Piły silnikowe, Piły do gałęzi [silnikowe], Piły tarczowe stacjonarne [maszyny], Piły taśmowe do drewna, Piły do metalu [maszyny], Elektryczne piły do drewna, Zrobotyzowane piły ręczne silnikowe, Hydrauliczne piły cierne druciane, Piły ratownicze [narzędzia elektryczne], Piły do cięcia płytek [elektronarzędzia], Piły o napędzie innym niż ręczny, Piły wyrzynarki z napędem elektrycznym, Elektryczne piły do cięcia chodników, Przenośne piły ręczne z napędem elektrycznym, Piły tarczowe stanowiące przenośne narzędzia z napędem elektrycznym, Piły tarczowe [stosowane w przemyśle obróbki drewna], Urządzenia do ustawiania zębów pił [piły do drewna], Pilniki [narzędzia obsługiwane elektrycznie], Kosiarki, Kosiarki [maszyny], Kosiarki mechaniczne, Kosiarki samobieżne, Kosiarki spalinowe, Kosiarki do trawy [maszyny], Elektryczne kosiarki do trawy, Mechaniczne kosiarki do trawników, Kosiarki do zarośli [maszyny], Kosiarki do trawników z siedziskiem, Kosiarki żyłkowe do użytku ogrodniczego, Przyrządy tnące kosiarki [części do maszyn], Kosiarki [sprzęt rolniczy w postaci przyczep do traktorów], Kosiarki żyłkowe [urządzenia do trawnika i ogrodu zasilane elektrycznie], Przecinarki łukowe, Przecinarki [obrabiarki], Kosy [maszyny], Elektryczne kosy ogrodowe, Pilarki do drewna, Akcesoria do koszenia trawników do pojazdów, Akcesoria do zaciskania przedmiotów obrabianych [maszyny], Akcesoria do zaciskania przedmiotów obrabianych [części do maszyn], Akcesoria [przystawki] do głowic do narzędzi elektrycznych, Nożyce elektryczne, Nożyce pneumatyczne, Nożyce mechaniczne [maszyny], Nożyce ręczne, elektryczne, Nożyce ogrodnicze [maszyny], Nożyce wibracyjne [maszyny], Nożyce do żywopłotów [maszyny], Nożyce ogrodnicze [inne niż ręczne], Nożyce do blach [maszyny], Elektrycznie napędzane nożyce do żywopłotów, Automatyczne szlifierki, Brzeszczoty pił do metalu do maszyn, Cęgi [maszyny], Elektryczne maszyny do ostrzenia ostrzy, Elektryczne maszyny do ostrzenia narzędzi, Elektryczne nożyczki do drewna, Elektryczne narzędzia wiertnicze, Elektryczne maszyny do wiercenia, Elektryczne maszyny do ścinania, Elektryczne przyrządy do ostrzenia, Frezarki, Frezarki do drewna, Frezarki [do obróbki metalu], Frezarko-wiertarki, Frezy do frezarek, Gładzarki [obróbka metali], Głowice nożowe [części maszyn], Frezy jako części maszyn, Gwintownice [maszyny], Krajarki, Krajarki będące obrabiarkami, Krajarki [maszyny], Krajarki [maszyny, elektryczne], Kruszarki udarowe, Maszyny do cięcia, Maszyny do cięcia [do obróbki metalu], Łuparki do drewna [maszyny], Maszyny do cięcia drewna na wióry, Maszyny do cięcia drutu, Maszyny do cięcia gumy, Maszyny do cięcia kamienia, Maszyny do cięcia metali, Maszyny do cięcia na wióry, Maszyny do cięcia rur, Maszyny do cienkiego obierania i cięcia, Maszyny do obróbki powierzchni, Maszyny do korowania drewna, Maszyny do szlifowania [do obróbki drewna], Maszyny do szlifowania drewna, Maszyny do szlifowania [elektryczne], Maszyny rozdrabniające do drewna, Maszyny ścierne, Materiały ścierne [narzędzia do maszyn], Narzędzia do cięcia metalu [maszyny], Narzędzia do cięcia metalu [części maszyn], Narzędzia szlifierskie do szlifierek, Noże [części do maszyn], Noże do maszyn, Noże elektryczne, Noże mechaniczne i ostrzarki do noży, Noże obrotowe do metalu [części maszyn], Obrabiarki do szlifowania, Obrabiarki do cięcia, Precyzyjne narzędzia do żłobienia [części do maszyn], Precyzyjne narzędzia do żłobienia [maszyny], Precyzyjne noże tokarskie [części maszyn], Precyzyjne noże tokarskie [maszyny], Precyzyjne obrabiarki do cięcia materiałów, Przeciagarki [do obróbki metalu], Przyrządy do cięcia rur [maszyny], Przyrządy do ścinania

[do obróbki metalu], Przyrządy do ścinania (elektryczne), Przyrządy do ścinania obsługiwane ręcznie, Przyrządy tnące będące częściami maszyn, Rozdrabniacze [maszyny] do celów przemysłowych, Ściernice [maszyny], Strugarki do drewna, Strugarki elektryczne, Strugarki [maszyny], Szlifierki, Szlifierki kątowe, Szlifierki [maszyny], Szlifierki [do obróbki metalu], Szlifierki do narzędzi tnących, Szlifierki do łańcuchów, Szlifierki obrotowe, Szlifierki [ręczne, obsługiwane elektrycznie], Szlifierki rotacyjne, Łańcuchy do pił, Przenośniki łańcuchowe, Łańcuchy rozrządu, Osłony łańcucha [części maszyn], Łańcuchy do przekładni mechanicznych, Prowadnice pił [części do maszyn], Prowadnice do maszyn, Prowadnice pił do użytku wraz z cyrkularkami, Prowadnice do cięcia do użytku z maszynami elektrycznymi, Szkielety przewodnicowe do narzędzi tnących [maszyny], Automataczne maszyny tnące, Szczęki tnące [części do maszyn], Przyrządy tnące będące częściami maszyn, Narzędzia tnące [maszyny] w formie wiertła, Głowice tnące do kosiarek, Ostrza do kosiarek, Szlifierki tarczowe, Tarcze ścierne będące częściami do maszyn, Tarcze ścierne do szlifierek sterowanych elektrycznie, Tarcze ścierne do szlifierek elektrycznych, Tarcze ścierne do użytku z narzędziami elektrycznymi, Tokarki, Tokarki do drewna, Wiertarki o napędzie innym niż ręczny, Wiertarki laserowe do obróbki kamienia, Wiertarki elektryczne, Wiertarki [narzędzia elektryczne], Wiertła ze standardowym chwytem [części maszyn], Wiertła ze standardowym chwytem [maszyny], Wkładki tnące do obrabiarek, Bezprzewodowe śrubokręty elektryczne, Elektryczne regulowane śrubokręty, Gwoździarki, Gwoździarki elektryczne, Gwoździarki pneumatyczne, Klucze udarowe, Klucze o napędzie elektrycznym, Klucze zapadkowe [maszyny], Maszyny do klejenia sklejk, Maszyny i przyrządy do spawania i lutowania, Pneumatyczne śrubokręty, Spawarki i lutownice, Śrubokręty elektryczne, Śrubokręty pneumatyczne, Śrubokręty silnikowe, Śrubokręty zasilane elektrycznie, Wkrętarki elektryczne, Wkrętarki [maszyny], Wielofunkcyjne śrubokręty elektryczne, Wielofunkcyjne ręczne śrubokręty elektryczne, Zszywacze [maszyny], Amortyzatory do maszyn, Cewki [części maszyn], Chłodnice do silników, Cylindry do maszyn, Cylindry silników do pojazdów, Części hamulcowe, inne niż do pojazdów, Części mechanizmów napędu [inne niż do pojazdów lądowych], Elementy zębate do układów napędowych, inne niż do pojazdów lądowych, Filtry będące częściami silników, Gniazda [części maszyn], Gaźniki, Głowice cylindrów do silników, Koła i układy gąsienicowe do maszyn, Łożyska, Maszyny zaciskowe, Mechanizmy do łączenia [części do maszyn], Mechanizmy napędowe, Mechanizmy różnicowe do maszyn, Napędy do maszyn, Membrany zaworów, Metalowe krawężki [części maszyn], Metalowe uszczelki silników do pojazdów, Metalowe zawory bezpieczeństwa [części maszyn], Metalowe zawory jednokierunkowe [części maszyn], Metalowe złączki do przewodów [części silników], Napędy elektryczne do podnośników, Napinacze pasów, Noże [części maszyn], Niemetalowe zawory zwrotne [części maszyn], Niemetalowe uszczelki silników do pojazdów, Przyrządy do wtrysku paliwa, Rączki będące częściami narzędzi mechanicznych, Rączki będące częściami obrabiarek, Regulatory, Regulatory do maszyn, Regulatory [części maszyn], Regulatory do silników, Rozruszniki, Silniki do maszyn, Sprzęgła do maszyn, Śruby z nakrętką kulkową, Stoły do maszyn, Stoły do pił [części maszyn], Świece zapłonowe, Szczotki [części maszyn], Tłumiki, Tłoki do silników, Tłoki do silników pojazdów, Turbogeneratory, Turbosprężarki, Uchwyty [części maszyn], Uchwyty na narzędzia do obrabiarek do metalu [części maszyn], Urządzenia napędowe do maszyn, Urządzenia uruchamiające do mechanizmów, Walce jako części maszyn, Wałki silnika, Zawory do maszyn, Zawory, Narzędzia pneumatyczne, Narzędzia elektryczne, Narzędzia wyważeniowe [narzędzia elektryczne], Elektryczne narzędzia ręczne, Narzędzia [części maszyn], Narzędzia do wytłaczania, Narzędzia wiertnicze [obrabiarki], Narzędzia aktywne mechanicznie, Narzędzia napędzane mechanicznie, Przenośne narzędzia elektryczne, Narzędzia napędzane elektrycznie, Narzędzia podręczne mechaniczne, Narzędzia obsługiwane mechanicznie, Narzędzia do obróbki krawędzi [maszyny], Narzędzia ręczne o napędzie innym niż ręczny, Maszyny, obrabiarki oraz narzędzia i urządzenia o napędzie elektrycznym, do mocowania i łączenia, Materiały ściernie [maszyny], Pompy, Pompy elektryczne, Pompy [maszyny], Nasadki łożyskowe, Pompy, kompresory i dmuchawy, Kompresory jako części maszyn i silników, Wiertła pneumatyczne, Wiertła do wiertarek elektrycznych, Spawarki, Spawarki elektryczne, Pompy hydrauliczne, Narzędzia hydrauliczne, Zawory hydrauliczne, Frezy śrubowe [maszyny], Młoty elektryczne, Młoty pneumatyczne, Młoty mechaniczne, Młoty hydrauliczne, Młoty wiertnicze, Młoty elektrycz-

ne [ręczne], Młotki udarowe [maszyny], Młotki przemysłowe [maszyny], Dłutownicy, Dłutownicy [do obróbki metalu], 8 Piły ręczne, Piły kabłąkowe, Piły wzdłużne, Piły [ręcznie obsługiwane], Piły [narzędzia ręczne], Piły do cięcia metalu, Piły do cięcia gałęzi, Obsługiwane ręcznie piły wyrzynarki, Piły ogrodnicze [ręcznie obsługiwane], Piły kabłąkowe [narzędzia obsługiwane ręcznie], Piły wyrzynarki [narzędzia obsługiwane ręcznie], Piły grzbietnice [narzędzia obsługiwane ręcznie], Ręczne piły o ostrzach połączonych z rączką nitami, Piły do płytek ceramicznych [narzędzia obsługiwane ręcznie], Pilniki [narzędzia], Pilniki igłowe, Pilśniarki [narzędzia], Ostrza do pił, Uchwyty do pił, Piłki do metalu, Pilniki [narzędzia ręczne], Pilniki [obsługiwane ręcznie], Kosiarki ogrodowe ręczne [narzędzia], Kosy, Kosy obsługiwane ręcznie, Ręczne kosy do chwastów, Imadłowe ograniczniki do przedmiotów obrabianych, Nożyce, Nożyce ogrodnicze, Ręczne nożyce, Nożyce uniwersalne, Nożyce do cięcia metalu [nożyce do blachy], Nożyce [narzędzia obsługiwane ręcznie], Nożyce ręczne [do blach], Ręczne nożyce wibracyjne [do blachy], Nożyce ręczne do cięcia blachy, Zestawy końcówek narzędzi do narzędzi ręcznych, Zestawy kluczy nasadowych [narzędzia obsługiwane ręcznie], Narzędzia ręczne, Narzędzia wyważeniowe [narzędzia ręczne], Narzędzia obrotowe [narzędzia obsługiwane ręcznie], Awaryjne narzędzia wielofunkcyjne [narzędzia ręczne], Narzędzia ściernie (ręczne), Szpachle [narzędzia ręczne], Wiertła ręczne [narzędzia], Młotki nitownicze [narzędzia], Wiertarki [narzędzia ręczne], Kurki [narzędzia ręczne], Nitownice [narzędzia ręczne], Ściernice [narzędzia ręczne], Szczypce [narzędzia ręczne], Rozwiertaki [narzędzia ręczne], Rysiki [narzędzia ręczne], Ściski [narzędzia ręczne], Młotki [narzędzia ręczne], Frezy [narzędzia ręczne], Obcęgi [narzędzia ręczne], Mieszadła [narzędzia ręczne], Ręczne narzędzia do rąbania, Narzędzia i przyrządy ręczne (ręcznie obsługiwane), Narzędzia rolnicze, ogrodnicze i do kształtowania krajobrazu, Narzędzia ręczne budowlane, do naprawy i konserwacji, Ręczne narzędzia do obcinania, wiercenia, ostrzenia i obróbki powierzchni, Ręcznie sterowane narzędzia i przyrządy do obróbki materiałów, budowlane do naprawy i konserwacji, Imadła, Dłutka do uszczelniania, Młotki, młotki miękkie i młoty, Łomy, Przyrządy do mocowania i łączenia, Wiertła [części narzędzi ręcznych], Wiertła do narzędzi obrotowych [narzędzia obsługiwane ręcznie], Narzędzia ogrodnicze (sterowane ręcznie), Noże, Siekiery, Gwintownice [narzędzia ręczne], Wiertła, Wiertła [narzędzia], Wiertła do narzędzi ręcznych, Pace tynkarskie, Śrubokręty, Nielektryczne śrubokręty elastyczne, Młotki, Młotki [ręcznie obsługiwane], Kombinerki, 35 Zarządzanie działalnością gospodarczą, Administrowanie działalnością gospodarczą, Planowanie działalności gospodarczej, Organizacja działalności gospodarczej, Reklama, Reklama i marketing, Usługi sprzedaży detalicznej w związku z ręcznymi narzędziami do budowy, Usługi sprzedaży hurtowej w związku z ręcznymi narzędziami do budowy, Usługi handlu detalicznego w zakresie materiałów budowlanych, Usługi sprzedaży detalicznej w związku z maszynami budowlanymi, Usługi sprzedaży detalicznej w związku z ręcznymi urządzeniami do budowy, Usługi sprzedaży hurtowej w związku z ręcznymi urządzeniami do budowy, Usługi sprzedaży hurtowej i detalicznej w związku z następującymi produktami: piły [maszyny], piły elektryczne, piły tarczowe, piły wyrzynarki, elektryczne piły łańcuchowe, piły wyrzynarki [maszyny], piły kabłąkowe [maszyny], piły otwornice [maszyny], piły ręczne, elektryczne, piły ręczne silnikowe, piły z napędem mechanicznym, piły do gałęzi [elektryczne], piły taśmowe, piły silnikowe, piły do gałęzi [silnikowe], piły tarczowe stacjonarne [maszyny], piły taśmowe do drewna, piły do metalu [maszyny], elektryczne piły do drewna, zrobotyzowane piły ręczne silnikowe, hydrauliczne piły cierne druciane, piły ratownicze [narzędzia elektryczne], piły do cięcia płytek [elektronarzędzia], piły o napędzie innym niż ręczny, piły wyrzynarki z napędem elektrycznym, elektryczne piły do cięcia chodników, przenośne piły ręczne z napędem elektrycznym, piły tarczowe stanowiące przenośne narzędzia z napędem elektrycznym, piły tarczowe [stosowane w przemyśle obróbki drewna], urządzenia do ustawiania zębów pił [piły do drewna], pilniki [narzędzia obsługiwane elektrycznie], kosiarki, kosiarki [maszyny], kosiarki mechaniczne, kosiarki samobieżne, kosiarki spalinowe, kosiarki do trawy [maszyny], elektryczne kosiarki do trawy, mechaniczne kosiarki do trawników, kosiarki do zarośli [maszyny], kosiarki do trawników z siedziskiem, kosiarki żyłkowe do użytku ogrodniczego, przyrządy tnące kosiarki [części do maszyn], kosiarki [sprzęt rolniczy w postaci przyczep do traktorów], kosiarki żyłkowe [urządzenia do trawnika i ogrodu zasilane elektrycznie], przecinarki łukowe, przecinarki [obrabiarki], kosy [maszyny], elektryczne kosy ogrodowe, pi-

larki do drewna, akcesoria do koszenia trawników do pojazdów, akcesoria do zaciskania przedmiotów obrabianych [maszyny], akcesoria do zaciskania przedmiotów obrabianych [części do maszyn], akcesoria [przystawki] do głowic do narzędzi elektrycznych, nożyce elektryczne, nożyce pneumatyczne, nożyce mechaniczne [maszyny], nożyce ręczne, elektryczne, nożyce ogrodnicze [maszyny], nożyce wibracyjne [maszyny], nożyce do żywopłotów [maszyny], nożyce ogrodnicze [inne niż ręczne], nożyce do blach [maszyny], elektrycznie napędzane nożyce do żywopłotów, automatyczne szlifierki, brzeszczoty pił do metalu do maszyn, cęgi [maszyny], elektryczne maszyny do ostrzenia ostrzy, elektryczne maszyny do ostrzenia narzędzi, elektryczne nożyczki do drewna, elektryczne narzędzia wiertnicze, elektryczne maszyny do wiercenia, elektryczne maszyny do ścinania, elektryczne przyrządy do ostrzenia, frezarki, frezarki do drewna, frezarki [do obróbki metalu], frezarko-wiertarki, frezy do frezarek, gładzarki [obróbka metalu], głowice nożowe [części maszyn], frezy jako części maszyn, gwintownice [maszyny], krajarki, krajarki będące obrabiarkami, krajarki [maszyny], krajarki [maszyny, elektryczne], kruszarki udarowe, maszyny do cięcia, maszyny do cięcia [do obróbki metalu], łuparki do drewna [maszyny], maszyny do cięcia drewna na wióry, maszyny do cięcia drutu, maszyny do cięcia gumy, maszyny do cięcia kamienia, maszyny do cięcia metali, maszyny do cięcia na wióry, maszyny do cięcia rur, maszyny do cienkiego obierania i cięcia, maszyny do obróbki powierzchni, maszyny do korowania drewna, maszyny do szlifowania [do obróbki drewna], maszyny do szlifowania drewna, maszyny do szlifowania [elektryczne], maszyny rozdrabniające do drewna, maszyny ściernie, materiały ściernie [narzędzia do cięcia metalu], narzędzia do cięcia metalu [maszyny], narzędzia do cięcia metalu [części maszyn], narzędzia szlifierskie do szlifierek, noże (części do maszyn), noże do maszyn, noże elektryczne, noże elektryczne i ostrzarki do noży, noże obrotowe do metalu [części maszyn], obrabiarki do szlifowania, obrabiarki do cięcia, precyzyjne narzędzia do żłobienia [części do maszyn], precyzyjne narzędzia do żłobienia [maszyny], precyzyjne noże tokarskie [części maszyn], precyzyjne noże tokarskie [maszyny], precyzyjne obrabiarki do cięcia materiałów, przeciągarki [do obróbki metalu], przyrządy do cięcia rur [maszyny], przyrządy do ścinania [do obróbki metalu], przyrządy do ścinania (elektryczne), przyrządy do ścinania obsługiwane ręcznie, przyrządy tnące będące częściami maszyn, rozdrabniacze [maszyny] do celów przemysłowych, ściernice [maszyny], strugarki do drewna, strugarki elektryczne, strugarki [maszyny], szlifierki, szlifierki kątowe, szlifierki [maszyny], szlifierki [do obróbki metalu], szlifierki do narzędzi tnących, szlifierki do łańcuchów, szlifierki obrotowe, szlifierki [ręczne, obsługiwane elektrycznie], szlifierki rotacyjne, szlifierki tarczowe, tarcze ściernie będące częściami do maszyn, tarcze ściernie do szlifierek sterowanych elektrycznie, tarcze ściernie do szlifierek elektrycznych, tarcze ściernie do użytku z narzędziami elektrycznymi, tokarki, tokarki do drewna, wiertarki o napędzie innym niż ręczny, wiertarki laserowe do obróbki kamienia, wiertarki elektryczne, wiertarki [narzędzia elektryczne], wiertła ze standardowym chwytem [części maszyn], wiertła ze standardowym chwytem [maszyny], wkładki tnące do obrabiarek, bezprzewodowe śrubokręty elektryczne, elektryczne regulowane śrubokręty, gwoździarki, gwoździarki elektryczne, gwoździarki pneumatyczne, klucze udarowe, klucze o napędzie elektrycznym, klucze zapadkowe [maszyny], maszyny do klejenia sklejk, maszyny i przyrządy do spawania i lutowania, pneumatyczne śrubokręty, spawarki i lutownice, śrubokręty elektryczne, śrubokręty, pneumatyczne, śrubokręty silnikowe, śrubokręty zasilane elektrycznie, Wkrętarki elektryczne, wkrętarki [maszyny], wielofunkcyjne śrubokręty elektryczne, wielofunkcyjne ręczne śrubokręty elektryczne, zszywacze [maszyny], amortyzatory do maszyn, cewki [części maszyn], chłodnice do silników, cylindry do maszyn, cylindry silników do pojazdów, części hamulcowe, inne niż do pojazdów, części mechanizmów napędu [inne niż do pojazdów lądowych], elementy zębate do układów napędowych, inne niż do pojazdów lądowych, filtry będące częściami silników, gniazda [części maszyn], gaźniki, głowice cylindrów do silników, koła i układy gąsienicowe do maszyn, łożyska, maszyny zaciskowe, mechanizmy do łączenia [części do maszyn], mechanizmy napędowe, mechanizmy różnicowe do maszyn, napędy do maszyn, membrany zaworów, metalowe krążki [części maszyn], metalowe uszczelki silników do pojazdów, metalowe zawory bezpieczeństwa [części maszyn], metalowe zawory jednokierunkowe [części maszyn], metalowe łączki do przewodów [części silników], napędy elektryczne do podnośników, napinacze pasów, noże [części maszyn], niemetalowe zawory

zwrotne [części maszyn], niemetalowe uszczelki silników do pojazdów, przyrządy do wtrysku paliwa, rączki będące częściami narzędzi mechanicznych, rączki będące częściami obrabiarek, regulatory, regulatory do maszyn, regulatory [części maszyn], regulatory do silników, rozruszniki, silniki do maszyn, sprzęgła do maszyn, śruby z nakrętką kulkową, stoły do maszyn, stoły do pił [części maszyn], świece zapłonowe, szczotki [części maszyn], tłumiki, tłoki do silników, tłoki do silników pojazdów, turbogeneratory, turbosprężarki, uchwyty [części maszyn], uchwyty na narzędzia do obrabiarek do metalu (części maszyn), urządzenia napędowe do maszyn, urządzenia unieruchamiające do mechanizmów, walce jako części maszyn, wałki silnika, zawory do maszyn, zawory, narzędzia pneumatyczne, narzędzia elektryczne, narzędzia wyważeniowe [narzędzia elektryczne], elektryczne narzędzia ręczne, narzędzia [części maszyn], narzędzia do wytłaczania, narzędzia wiertnicze [obrabiarki], narzędzia aktywowane mechanicznie, narzędzia napędzane mechanicznie, przenośne narzędzia elektryczne, narzędzia napędzane elektrycznie, narzędzia podręczne mechaniczne, narzędzia obsługiwane mechanicznie, narzędzia do obróbki krawędzi [maszyny], narzędzia ręczne o napędzie innym niż ręczny, maszyny, obrabiarki oraz narzędzia i urządzenia o napędzie elektrycznym, do mocowania i łączenia, materiały ściernie [maszyny], pompy, pompy elektryczne, pompy [maszyny], nasadki łożyskowe, pompy, kompresory i dmuchawy, kompresory jako części maszyn i silników, wiertła pneumatyczne, wiertła do wiertarek elektrycznych, spawarki, spawarki elektryczne, pompy hydrauliczne, narzędzia hydrauliczne, zawory hydrauliczne, frezy śrubowe [maszyny], młoty elektryczne, młoty pneumatyczne, młoty mechaniczne, młoty hydrauliczne, młoty wiertnicze, młoty elektryczne [ręczne], młotki udarowe [maszyny], młotki przemysłowe [maszyny], dłutownice, dłutownice [do obróbki metalu], piły ręczne, piły kabłąkowe, piły wzdłużne, piły [ręcznie obsługiwane], piły [narzędzia ręczne], piły do cięcia metalu, piły do cięcia gałęzi, obsługiwane ręcznie piły wyrzynarki, piły ogrodnicze [ręcznie obsługiwane], piły kabłąkowe [narzędzia obsługiwane ręcznie], piły wyrzynarki [narzędzia obsługiwane ręcznie], piły grzbietnice [narzędzia obsługiwane ręcznie], ręczne piły o ostrzach połączonych z rączką nitami, piły do płytek ceramicznych [narzędzia obsługiwane ręcznie], pilniki [narzędzia], pilniki igłowe, pilniarki [narzędzia], ostrza do pił, uchwyty do pił, piłki do metalu, pilniki [narzędzia ręczne], pilniki [obsługiwane ręcznie], kosiarki ogrodowe ręczne [narzędzia], kosy, kosy obsługiwane ręcznie, ręczne kosy do chwastów, imadłowe ograniczniki do przedmiotów obrabianych, nożyce, nożyce ogrodnicze, ręczne nożyce, nożyce uniwersalne, nożyce do cięcia metalu [nożyce do blachy], nożyce [narzędzia obsługiwane ręcznie], nożyce ręczne [do blach], ręczne nożyce wibracyjne [do blachy], nożyce ręczne do cięcia blachy, zestawy końcówek narzędzi do narzędzi ręcznych, zestawy kluczy nasadowych [narzędzia obsługiwane ręcznie], narzędzia ręczne, narzędzia wyważeniowe [narzędzia ręczne], narzędzia obrotowe [narzędzia obsługiwane ręcznie], awaryjne narzędzia wielofunkcyjne [narzędzia ręczne], narzędzia ściernie (ręczne), szpachle [narzędzia ręczne], wiertła ręczne [narzędzia], młotki nitownicze [narzędzia], wiertarki [narzędzia ręczne], kurki [narzędzia ręczne], nitownice [narzędzia ręczne], ściernice [narzędzia ręczne], szczypce [narzędzia ręczne], rozwiertaki [narzędzia ręczne], rysiki [narzędzia ręczne], ściski [narzędzia ręczne], młotki [narzędzia ręczne], frezy [narzędzia ręczne], obcęgi [narzędzia ręczne], miesadła [narzędzia ręczne], ręczne narzędzia do rąbania, narzędzia i przyrządy ręczne (ręcznie obsługiwane), narzędzia rolnicze, ogrodnicze i do kształtowania krajobrazu, narzędzia ręczne budowlane, do naprawy i konserwacji, ręczne narzędzia do obcinania, wiercenia, ostrzenia i obróbki powierzchni, ręcznie sterowane narzędzia i przyrządy do obróbki materiałów, budowlane, do naprawy i konserwacji, imadła, dłutka do uszczelniania, młotki, młotki miękkie i młoty, łomy, przyrządy do mocowania i łączenia, wiertła [części narzędzi ręcznych], wiertła do narzędzi obrotowych [narzędzia obsługiwane ręcznie], narzędzia ogrodnicze (sterowane ręcznie), noże, siekiery, gwintownice [narzędzia ręczne], wiertła, wiertła [narzędzia], wiertła do narzędzi ręcznych, pace tynkarskie, śrubokręty, nieelektryczne śrubokręty elastyczne, młotki, młotki [ręcznie obsługiwane], kombinerki.

(111) 365637 (220) 2023 03 14 (210) 553608
 (151) 2023 08 01 (441) 2023 04 03
 (732) PSUSHI.PL SPÓŁKA Z OGRANICZONĄ
 ODPOWIEDZIALNOŚCIĄ, Warszawa (PL)

(540) (znak słowno-graficzny)
 (540) PRACOWNIA SUSHI
 (540)



(591) czarny, biały
 (531) 03.09.10, 03.09.01, 27.05.01
 (510), (511) **30** Sushi, Chipsy wonton, Dania gotowe suche lub w płynie, zawierające głównie ryż, Dania na bazie ryżu, Okonomiyaki [japońskie wytrawne naleśniki], Pierożki z krewetkami, Ryż, tapioka, Sos sojowy, Przyprawy, Sosy [przyprawy], Pasta z fasoli miso, Pierożki rybne, Dashi-tsuyu [japoński bulion rybny], Zapakowane zestawy obiadowe składające się głównie z ryżu, ale zawierające również mięso, ryby lub warzywa, Gotowy lunch w pudełku składający się z ryżu, z dodatkiem mięsa, ryby lub warzyw, Chińskie pierożki nadziewane (gyoza, gotowane), Ciasto na japońskie pierożki gyoza, Miękkie zwijane ciastka z ubitego ryżu [gyuhi], Wodorosty [przyprawa], Ryż preparowany zawijany w wodorosty, Udon [makaron japoński], Potrawy z makaronu, Warzywa w cieście, Słodczyce z oleju sezamowego, Pasta sezamowa, Batony sezamowe, Ziarna sezamu [przyprawy], Wyroby cukiernicze z sezamu, Japońska zielona herbata, Herbata jaśminowa, Wasabi w proszku [japoński chrzan], Ramen (japońskie danie na bazie makaronu), Przetworzony chrzan japoński (wasabi), Japoński chrzan bardzo pikantny w proszku (wasabi w proszku), Pasta wasabi, **43** Usługi restauracji sprzedających sushi, Bary, Bary sake, Bary przekąskowe, Bary sałatkowe, Dekorowanie żywności, Dostarczanie żywności i napojów za pośrednictwem furgonetek, Imprezy firmowe [zapewnianie jedzenia i napojów], Kontraktowe usługi w zakresie żywności, Oferowanie żywności i napojów w bistrach, Oferowanie żywności i napojów dla gości w restauracjach, Oferowanie żywności i napojów dla gości, Oferowanie żywności i napojów w restauracjach i barach, Organizowanie bankietów, Przygotowywanie i zaopatrywanie w żywność i napoje do bezpośredniego spożycia, Przygotowywanie posiłków, Przygotowywanie posiłków i napojów, Puby, Restauracje oferujące dania na wynos, Restauracje samoobsługowe, Restauracje serwujące wykwintne artykuły spożywcze, Restauracje z grillem, Rzeźbienie w jedzeniu, Serwowanie jedzenia i napojów, Serwowanie napojów alkoholowych, Snack-bary, Usługi barów i restauracji, Usługi barów z sokami, Usługi barowe, Usługi doradców w zakresie win, Usługi mobilnych restauracji, Usługi obiektów gościnnych [posiłki i napoje], Usługi restauracji chińskich, Usługi restauracji fast-food, Usługi restauracji serwujących tempurę, Usługi restauracji sprzedających posiłki na wynos, Usługi restauracji szybkiej obsługi, Usługi restauracji z daniami ramen, Usługi restauracyjne, Usługi snack-barów, Usługi w zakresie gotowania posiłków, Usługi w zakresie jedzenia na wynos, Usługi w zakresie przygotowywania posiłków, Usługi w zakresie przygotowywania jedzenia i napojów, Usługi zaopatrzenia w żywność, Usługi zaopatrzenia w napoje, Usługi w zakresie żywności i napojów na wynos, Usługi w zakresie sprzedaży posiłków na wynos, Zapewnianie pomieszczeń na uroczystości, Zapewnianie żywności i napojów w restauracjach, Dokonywanie rezerwacji restauracji i posiłków, Doradztwo kulinarne, Informacje i doradztwo w zakresie przygotowywania posiłków, Informowanie i porady w zakresie przygotowywania posiłków, Rezerwacja stolików w restauracjach, Usługi rezerwacji miejsc w restauracjach, Usługi rezerwacyjne w zakresie rezerwacji posiłków.

(111) **365638** (220) 2023 03 14 (210) 553610
 (151) 2023 08 01 (441) 2023 04 03
 (732) PSUSHI.PL SPÓŁKA Z OGRANICZONĄ
 ODPOWIEDZIALNOŚCIĄ, Warszawa (PL)
 (540) (znak słowno-graficzny)

(540) POLSKIE TOWARZYSTWO SUSHI
 (540)



(591) czarny, biały
 (531) 03.09.01, 03.09.10, 11.01.03, 27.05.01
 (510), (511) **30** Sushi, Chipsy wonton, Dania gotowe suche lub w płynie, zawierające głównie ryż, Dania na bazie ryżu, Okonomiyaki [japońskie wytrawne naleśniki], Pierożki z krewetkami, Ryż, tapioka, Sos sojowy, Przyprawy, Sosy [przyprawy], Pasta z fasoli miso, Pierożki rybne, Dashi-tsuyu [japoński bulion rybny], Zapakowane zestawy obiadowe składające się głównie z ryżu, ale zawierające również mięso, ryby lub warzywa, Gotowy lunch w pudełku składający się z ryżu, z dodatkiem mięsa, ryby lub warzyw, Chińskie pierożki nadziewane (gyoza, gotowane), Ciasto na japońskie pierożki gyoza, Miękkie zwijane ciastka z ubitego ryżu [gyuhi], Wodorosty [przyprawa], Ryż preparowany zawijany w wodorosty, Udon [makaron japoński], Potrawy z makaronu, Warzywa w cieście, Słodczyce z oleju sezamowego, Pasta sezamowa, Batony sezamowe, Ziarna sezamu [przyprawy], Wyroby cukiernicze z sezamu, Japońska zielona herbata, Herbata jaśminowa, Wasabi w proszku [japoński chrzan], Ramen (japońskie danie na bazie makaronu), Przetworzony chrzan japoński (wasabi), Japoński chrzan bardzo pikantny w proszku (wasabi w proszku), Pasta wasabi, **43** Usługi restauracji sprzedających sushi, Bary, Bary sake, Bary przekąskowe, Bary sałatkowe, Dekorowanie żywności, Dostarczanie żywności i napojów za pośrednictwem furgonetek, Imprezy firmowe [zapewnianie jedzenia i napojów], Kontraktowe usługi w zakresie żywności, Oferowanie żywności i napojów w bistrach, Oferowanie żywności i napojów dla gości w restauracjach, Oferowanie żywności i napojów dla gości, Oferowanie żywności i napojów w restauracjach i barach, Organizowanie bankietów, Przygotowywanie i zaopatrywanie w żywność i napoje do bezpośredniego spożycia, Przygotowywanie posiłków, Przygotowywanie posiłków i napojów, Puby, Restauracje oferujące dania na wynos, Restauracje samoobsługowe, Restauracje serwujące wykwintne artykuły spożywcze, Restauracje z grillem, Rzeźbienie w jedzeniu, Serwowanie jedzenia i napojów, Serwowanie napojów alkoholowych, Snack-bary, Usługi barów i restauracji, Usługi barów z sokami, Usługi barowe, Usługi doradców w zakresie win, Usługi mobilnych restauracji, Usługi obiektów gościnnych [posiłki i napoje], Usługi restauracji chińskich, Usługi restauracji fast-food, Usługi restauracji serwujących tempurę, Usługi restauracji sprzedających posiłki na wynos, Usługi restauracji szybkiej obsługi, Usługi restauracji z daniami ramen, Usługi restauracyjne, Usługi snack-barów, Usługi w zakresie gotowania posiłków, Usługi w zakresie jedzenia na wynos, Usługi w zakresie przygotowywania posiłków, Usługi w zakresie przygotowywania jedzenia i napojów, Usługi zaopatrzenia w żywność, Usługi zaopatrzenia w napoje, Usługi w zakresie żywności i napojów na wynos, Usługi w zakresie sprzedaży posiłków na wynos, Zapewnianie pomieszczeń na uroczystości, Zapewnianie żywności i napojów w restauracjach, Dokonywanie rezerwacji restauracji i posiłków, Doradztwo kulinarne, Informacje i doradztwo w zakresie przygotowywania posiłków, Informowanie i porady w zakresie przygotowywania posiłków, Rezerwacja stolików w restauracjach, Usługi rezerwacji miejsc w restauracjach, Usługi rezerwacyjne w zakresie rezerwacji posiłków.

(111) **365639** (220) 2023 03 14 (210) 553591
 (151) 2023 08 01 (441) 2023 04 03
 (732) SPOTLIGHT GROUP SPÓŁKA Z OGRANICZONĄ
 ODPOWIEDZIALNOŚCIĄ, Gdynia (PL)
 (540) (znak słowno-graficzny)
 (540) spotlight group making your event, making your day!

(540)

**spotlight
group**
making your event
making your day!

(531) 27.05.01, 24.17.04

(510), (511) **35** Marketing imprez i wydarzeń, **41** Organizowanie festiwalu, Nagrywanie i produkcja nagrań dźwiękowych, Produkcja dzieł muzycznych w studio nagrań, Produkcja filmów, Produkcja nagrań wideo, Produkcja nagrań audio i video oraz produkcja multimedialna i usługi fotograficzne, Produkcja muzyczna, Produkcja nagrań dźwiękowych i muzycznych, Usługi związane z produkcją rozrywki w postaci materiałów wideo, Produkcja nagrań dźwięku i obrazu na nośnikach dźwięku i obrazu, Produkcja muzycznych filmów wideo, **42** Usługi projektowania odzieży.

(111) **365640** (220) 2023 03 14 (210) 553592

(151) 2023 08 01 (441) 2023 04 03

(732) SPOTLIGHT GROUP SPÓŁKA Z OGRANICZONĄ ODPOWIEDZIALNOŚCIĄ, Gdynia (PL)

(540) (znak słowno-graficzny)

(540) spotlight music Good Sound Community 2022

(540)

**spotlight
music**
Good Sound Community 2022

(531) 27.05.01, 27.07.01

(510), (511) **35** Marketing imprez i wydarzeń, **41** Organizowanie festiwalu, Nagrywanie i produkcja nagrań dźwiękowych, Produkcja dzieł muzycznych w studio nagrań, Produkcja filmów, Produkcja nagrań wideo, Produkcja nagrań audio i video oraz produkcja multimedialna i usługi fotograficzne, Produkcja muzyczna, Produkcja nagrań dźwiękowych i muzycznych, Usługi związane z produkcją rozrywki w postaci materiałów wideo, Produkcja nagrań dźwięku i obrazu na nośnikach dźwięku i obrazu, Produkcja muzycznych filmów wideo.

(111) **365641** (220) 2023 03 09 (210) 553438

(151) 2023 08 01 (441) 2023 04 17

(732) KOMPANIA LEŚNA. CHODKIEWICZ, MAZURKIEWICZ, PETRYKOWSKI SPÓŁKA Z OGRANICZONĄ ODPOWIEDZIALNOŚCIĄ, Nowy Dwór-Parcela (PL)

(540) (znak słowno-graficzny)

(540) PALMS POLSKA

(540)

**PALMS
POLSKA**

(591) ciemnoszary, szary, biały, czarny, czerwony

(531) 29.01.15, 27.05.01, 26.11.01

(510), (511) **35** Usługi sprzedaży detalicznej związane z następującymi produktami: chwytaki do drewna [części do maszyn], Usługi sprzedaży detalicznej związane z następującymi produktami: elektryczne piły do drewna, Usługi sprzedaży detalicznej związane z następującymi produktami: głowice ścinkowe, Usługi sprzedaży detalicznej związane z następującymi produktami: hydrauliczne chwytaki do drewna do użytku w leśnictwie, Usługi sprzedaży detalicznej związane z następującymi produktami: kosiarki, Usługi sprzedaży detalicznej związane z następującymi produktami: maszyny do formowania drewna, Usługi sprzedaży detalicznej związane z następującymi produktami: maszyny do mielenia drewna, Usługi sprzedaży detalicznej związane z następującymi produktami: maszyny do pozyskiwania drewna, Usługi sprzedaży detalicznej związane z następującymi produktami: maszyny do obróbki drewna, Usługi sprzedaży detalicznej związane z następującymi produktami: maszyny do formowania drewna, Usługi sprzedaży detalicznej związane z następującymi produktami: maszyny do pozyskiwania drewna, Usługi sprzedaży detalicznej związane z następującymi produktami: maszyny do robót leśnych, Usługi sprzedaży detalicznej związane z następującymi produktami: maszyny do szlifowania drewna, Usługi

sprzedaży detalicznej związane z następującymi produktami: maszyny rozdrabniające do drewna, Usługi sprzedaży detalicznej związane z następującymi produktami: piły taśmowe do drewna, Usługi sprzedaży detalicznej związane z następującymi produktami: pługi, Usługi sprzedaży detalicznej związane z następującymi produktami: urządzenia do ustawiania zębów pił [piły do drewna], Usługi sprzedaży detalicznej związane z następującymi produktami: łuparki do drewna [maszyny], Usługi sprzedaży detalicznej związane z następującymi produktami: żurawie, Usługi handlu hurtowego związane z następującymi produktami: chwytaki do drewna [części do maszyn], Usługi handlu hurtowego związane z następującymi produktami: elektryczne piły do drewna, Usługi handlu hurtowego związane z następującymi produktami: głowice ścinkowe, Usługi handlu hurtowego związane z następującymi produktami: hydrauliczne chwytaki do drewna do użytku w leśnictwie, Usługi handlu hurtowego związane z następującymi produktami: kosiarki, Usługi handlu hurtowego związane z następującymi produktami: maszyny do formowania drewna, Usługi handlu hurtowego związane z następującymi produktami: maszyny do mielenia drewna, Usługi handlu hurtowego związane z następującymi produktami: maszyny do obróbki drewna, Usługi handlu hurtowego związane z następującymi produktami: maszyny do pozyskiwania drewna, Usługi handlu hurtowego związane z następującymi produktami: maszyny do robót leśnych, Usługi handlu hurtowego związane z następującymi produktami: maszyny do szlifowania drewna, Usługi handlu hurtowego związane z następującymi produktami: maszyny rozdrabniające do drewna, Usługi handlu hurtowego związane z następującymi produktami: piły taśmowe do drewna, Usługi handlu hurtowego związane z następującymi produktami: pługi, Usługi handlu hurtowego związane z następującymi produktami: urządzenia do ustawiania zębów pił [piły do drewna], Usługi handlu hurtowego związane z następującymi produktami: łuparki do drewna [maszyny], Usługi handlu hurtowego związane z następującymi produktami: żurawie, Usługi sprzedaży detalicznej związane z następującymi produktami: przyczepy, Usługi sprzedaży detalicznej związane z następującymi produktami: przyczepy transportowe, Usługi handlu hurtowego związane z następującymi produktami: przyczepy, Usługi handlu hurtowego związane z następującymi produktami: przyczepy transportowe.

(111) **365642** (220) 2023 03 09 (210) 553439

(151) 2023 08 01 (441) 2023 04 17

(732) KOMPANIA LEŚNA. CHODKIEWICZ, MAZURKIEWICZ, PETRYKOWSKI SPÓŁKA Z OGRANICZONĄ ODPOWIEDZIALNOŚCIĄ, Nowy Dwór-Parcela (PL)

(540) (znak słowno-graficzny)

(540) NAJLEPSZY KOMPAN W LESIE KOMPANIA LEŚNA Sp. z o.o. www.kompanialesna.pl

(540)



(591) ciemnozielony, biały

(531) 02.09.16, 26.01.01, 26.01.04, 26.01.21, 26.04.02, 26.04.04, 26.04.22, 27.05.01, 29.01.12

(510), (511) **7** Chwytaki do drewna [części do maszyn], Elektryczne piły do drewna, Głowice ścinkowe, Hydrauliczne chwytaki do drewna do użytku w leśnictwie, Kosiarki, Maszyny do formowania drewna, Maszyny do mielenia drewna, Maszyny do obróbki drewna, Maszyny do pozyskiwania drewna, Maszyny do robót leśnych, Maszyny do szlifowania drewna, Maszyny rozdrabniające do drewna, Piły taśmowe do drewna, Pługi, Urządzenia do ustawiania zębów pił [piły do drewna], Łuparki do drewna [maszyny], Żurawie, **35** Usługi sprzedaży detalicznej związane z następującymi produktami: chwytaki do drewna [części do maszyn], Usługi sprzedaży detalicznej związane z następującymi produktami: elektryczne piły do drewna, Usługi sprzedaży detalicznej związane z następującymi produktami: głowice ścinkowe, Usługi sprzedaży detalicznej związane z następującymi produktami:

hydrauliczne chwytaki do drewna do użytku w leśnictwie, Usługi sprzedaży detalicznej związane z następującymi produktami: kosiarki, Usługi sprzedaży detalicznej związane z następującymi produktami: maszyny do formowania drewna, Usługi sprzedaży detalicznej związane z następującymi produktami: maszyny do mielenia drewna, Usługi sprzedaży detalicznej związane z następującymi produktami: maszyny do obróbki drewna, Usługi sprzedaży detalicznej związane z następującymi produktami: maszyny do pozyskiwania drewna, Usługi sprzedaży detalicznej związane z następującymi produktami: maszyny do robót leśnych, Usługi sprzedaży detalicznej związane z następującymi produktami: maszyny do szlifowania drewna, Usługi sprzedaży detalicznej związane z następującymi produktami: maszyny rozdrabniające do drewna, Usługi sprzedaży detalicznej związane z następującymi produktami: piły taśmowe do drewna, Usługi sprzedaży detalicznej związane z następującymi produktami: pługi, Usługi sprzedaży detalicznej związane z następującymi produktami: urządzenia do ustawiania zębów pił [piły do drewna], Usługi sprzedaży detalicznej związane z następującymi produktami: łuparki do drewna [maszyny], Usługi sprzedaży detalicznej związane z następującymi produktami: żurawie, Usługi handlu hurtowego związane z następującymi produktami: chwytaki do drewna [części do maszyn], Usługi handlu hurtowego związane z następującymi produktami: elektryczne piły do drewna, Usługi handlu hurtowego związane z następującymi produktami: głowice ścinkowe, Usługi handlu hurtowego związane z następującymi produktami: hydrauliczne chwytaki do drewna do użytku w leśnictwie, Usługi handlu hurtowego związane z następującymi produktami: kosiarki, Usługi handlu hurtowego związane z następującymi produktami: maszyny do formowania drewna, Usługi handlu hurtowego związane z następującymi produktami: maszyny do mielenia drewna, Usługi handlu hurtowego związane z następującymi produktami: maszyny do obróbki drewna, Usługi handlu hurtowego związane z następującymi produktami: maszyny do pozyskiwania drewna, Usługi handlu hurtowego związane z następującymi produktami: maszyny do robót leśnych, Usługi handlu hurtowego związane z następującymi produktami: maszyny do szlifowania drewna, Usługi handlu hurtowego związane z następującymi produktami: maszyny rozdrabniające do drewna, Usługi handlu hurtowego związane z następującymi produktami: piły taśmowe do drewna, Usługi handlu hurtowego związane z następującymi produktami: pługi, Usługi handlu hurtowego związane z następującymi produktami: urządzenia do ustawiania zębów pił [piły do drewna], Usługi handlu hurtowego związane z następującymi produktami: łuparki do drewna [maszyny], Usługi handlu hurtowego związane z następującymi produktami: żurawie, Usługi sprzedaży detalicznej związane z następującymi produktami: przyczepy, Usługi sprzedaży detalicznej związane z następującymi produktami: przyczepy transportowe, Usługi handlu hurtowego związane z następującymi produktami: przyczepy, Usługi handlu hurtowego związane z następującymi produktami: przyczepy transportowe.

(111) **365643** (220) 2022 11 14 (210) 549106
 (151) 2023 08 11 (441) 2023 04 24
 (732) WROCZYŃSKA ELŻBIETA, WROCZYŃSKI ŁUKASZ DARIUSZ
 ADMED SPÓŁKA CYWILNA, Kalisz (PL)
 (540) (znak słowno-graficzny)
 (540) admed MEDICAL PARTNER
 (540)

admed
 MEDICAL PARTNER

(591) jasnoszary, szary, ciemnoszary
 (531) 27.05.01, 27.05.10, 27.05.17, 29.01.13
 (510), (511) **35** Usługi sprzedaży detalicznej wyrobów medycznych, Usługi sprzedaży hurtowej i detalicznej następujących towarów: kompresy lecznicze, kompresy z gazy, paski odczynnikowe, odczynnik-do badań medycznych, barwniki, produkty higieniczne do celów medycznych, preparaty higieniczne do celów medycznych, preparaty higieniczne do użytku medycznego, żele do stosowania miejscowego do użytku medycznego i terapeutycznego, kliniczne odczynniki medyczne, medyczne odczynniki diagnostyczne, środki do sterylizacji, prepara-

ty do sterylizacji, mydła dezynfekujące, preparaty do dezynfekcji rąk, środki dezynfekcyjne i antyseptyczne, środki dezynfekcyjne do przyrządów medycznych, środki dezynfekcyjne do celów higienicznych, płyny dezynfekujące inne niż mydło, rękawiczki, rękawiczki lateksowe, rękawiczki nitrylowe, rękawiczki hybrydowe, rękawiczki winylowe, rękawiczki z tworzyw sztucznych, jednorazowe rękawiczki do użytku laboratoryjnego, jednorazowe rękawiczki lateksowe do użytku laboratoryjnego, jednorazowe rękawiczki nitrylowe do użytku laboratoryjnego, jednorazowe rękawiczki hybrydowe do użytku laboratoryjnego, jednorazowe rękawiczki winylowe do użytku laboratoryjnego, jednorazowe rękawiczki z tworzyw sztucznych do użytku laboratoryjnego, podkłady dentystyczne, podkłady zapobiegające odleżynom, maski higieniczne do celów medycznych, rękawiczki do celów chirurgicznych, nitrylowe rękawiczki do użytku chirurgicznego, rękawiczki hybrydowe rękawiczki do użytku chirurgicznego, rękawiczki winylowe rękawiczki do użytku chirurgicznego, rękawiczki z tworzyw sztucznych rękawiczki do użytku chirurgicznego, lateksowe rękawiczki do użytku chirurgicznego, jednorazowe rękawiczki do celów chirurgicznych, rękawiczki ochronne do celów medycznych, rękawiczki do celów stomatologicznych, rękawiczki lateksowe do celów stomatologicznych, rękawiczki nitrylowe do celów stomatologicznych, rękawiczki hybrydowe do celów stomatologicznych, rękawiczki winylowe do celów stomatologicznych, rękawiczki z tworzyw sztucznych do celów stomatologicznych, Usługi sprzedaży hurtowej i detalicznej następujących towarów: rękawiczki do badań do celów medycznych, stoły do zabiegów medycznych, krzesła do zabiegów medycznych, odzież ochronna do celów medycznych, nici chirurgiczne, nici do użytku medycznego, ortopedyczne opatrunki uciskowe, szyny do opatrunków gipsowych, wyściółki do ortopedycznych opatrunków gipsowych, opatrunki na oczy do użytku chirurgicznego, bandaż unieruchamiający do przygotowywania opatrunków gipsowych, szczypce do opatrunków do użytku chirurgicznego, worki stomijne, worki do kolostomii, pooperacyjne worki kolostomijne, pooperacyjne worki ileostomijne, worki na mocz, pooperacyjne worki enterostomijne, worki do drenażu ran, worki do zbierania płynów fizjologicznych, worki izolacyjne do użytku medycznego, medyczne worki drenażowe do gromadzenia ropni, pojemniki na odpady medyczne, igły medyczne, igły chirurgiczne, igły iniekcyjne, igły do zastrzyków podskórnych, igły do celów stomatologicznych, igły do robienia zastrzyków, strzykawki na igły wielofazowego użytku, strzykawki do zastrzyków, strzykawki domaciczne, strzykawki dopochwowe, strzykawki dentystyczne, strzykawki medyczne, strzykawki doustne, strzykawki do użytku medycznego, strzykawki do celów medycznych, strzykawki do celów medycznych i do zastrzyków, strzykawki do zastrzyków podskórnych do celów medycznych, strzykawki do zastrzyków do celów medycznych, strzykawki z tłokiem do użytku medycznego, Usługi sprzedaży hurtowej i detalicznej następujących towarów: kaniule, pojemniki do transportu próbek zawierających żywe komórki ludzkie, nosze do transportu pacjentów, wiertła do użytku w stomatologii, maski ochronne do użytku przez pracowników stomatologii, rękawice ochronne do użytku przez pracowników stomatologii, sprzęt i instrumenty chirurgiczne do użytku stomatologicznego, przyrządy okulistyczne, okulistyczne przyrządy diagnostyczne, okulistyczne nożyki mikrochirurgiczne, przyrządy lecznicze na użytek okulistyki, wzierniki, wzierniki oczne, wzierniki dopochwowe, wzierniki jednorazowego użytku, wzierniki do otoskopów, wzierniki światłowodowe do celów medycznych, szczoteczki do cytologii, medyczne narzędzia ręczne, narzędzia do diagnostyki medycznej, medyczne i chirurgiczne narzędzia tnące do cięcia tkanek i organów ludzkich lub zwierzęcych, krążki maciczne do antykoncepcji, urządzenia wykonane z kauczuku naturalnego do celów antykoncepcyjnych, przyrządy z kauczuku syntetycznego do celów antykoncepcyjnych, środki antykoncepcyjne niechemiczne, przyrządy antykoncepcyjne, prześcieradła sterylne chirurgiczne, prześcieradła na łóżka chorych, prześcieradła do badań lekarskich, prześcieradła jako przykrycia stosowane w chirurgii, prześcieradła do przykrywania podczas operacji, prześcieradła jako okrycia do użytku medycznego, prześcieradła do przykrywania podczas operacji chirurgicznych, prześcieradła dla osób niekontrolujących czynności fizjologicznych, prześcieradła do użytku na salach operacyjnych, Usługi sprzedaży hurtowej i detalicznej następujących towarów: prześcieradła używane przy niekontrolowaniu czynności fizjologicznych dla niemowląt, prześcieradła dla dzieci używane przy niekontrolowaniu czynności fizjologicznych, prześcieradła ortopedyczne przystosowane do użytku podczas operacji ortopedycznych, prześcieradła sterylne do użyt-

ku na pacjencie podczas operacji chirurgicznej, prześcieradła wykonane z gumy używane przy niekontrolowaniu czynności fizjologicznych, prześcieradła z chłonnej waty celulozowej do użytku podczas operacji chirurgicznych, elektrody sercowe, elektrody elektrofizjologiczne, elektrody do fulguracji sercowej, elektrody do rozruszników serca, elektrody do stymulacji serca, elektrody do defibrylacji sercowej, elektrody do użytku medycznego, elektrody do odczytywania parametrów biologicznych, elektrody ze szkła do użytku medycznego, elektrody do użytku z urządzeniami medycznymi, elektrody do badań do użytku medycznego, pincety dla pielęgniarek, pincety do użytku chirurgicznego, pincety do celów medycznych, rękawice chirurgiczne, rękawice do badań medycznych, rękawice do celów medycznych, rękawice do użytku stomatologicznego, rękawice do użytku podczas operacji, rękawice do użytku w szpitalach, rękawice gumowe do użytku medycznego, rękawice lateksowe do celów medycznych, rękawice gumowe do użytku chirurgicznego, fotele specjalnie przystosowane do celów chirurgicznych, fotele specjalnie przystosowane do celów medycznych, autoklawy do sterylizacji, urządzenia do sterylizacji, dezynfekcji i odkażania, higieniczne ręczniki papierowe do rąk, narzędzia ze stali nierdzewnej, narzędzia chirurgiczne, narzędzia chirurgiczne metalowe, narzędzia chirurgiczne niemetalowe, Usługi sprzedaży detalicznej towarów: środki czystości, środki do dezynfekcji, podkłady medyczne, materiały higieniczne, papiery USG, aparatura medyczna, urządzenia medyczne, urządzenia i sprzęt kosmetyczny, urządzenia i sprzęt do salonów kosmetycznych, urządzenia i sprzęt do zabiegów z zakresu kosmologii, urządzenia i sprzęt do rehabilitacji, urządzenia i sprzęt do odnowy biologicznej, żele, pasty, elektrody, pasy, rękawiczki medyczne, odzież ochronna, ochronne nakrycia głowy, obuwie ochronne, akcesoria medyczne, sprzęt medyczny, sprzęt ogólnomedyczny, wózki inwalidzkie, materiały opatrunkowe, dezynfekcja, mycie pielęgnacja, materiały szewne, materiały zabiegowe, produkty do sterylizacji, narzędzia chirurgiczne, testy laboratoryjne, szkło laboratoryjne, odczynniki laboratoryjne, druki medyczne, druki akcydensowe, materiały biurowe, meble medyczne, akcesoria medyczne, kosmetyki, produkty zapachowe, dystrybutory wody, produkty do utrzymania higieny, produkty spożywcze, olejki konopne, pasty CBD, pasty CBG, produkty do aromaterapii, susz CBD, urządzenia do waporyzacji i akcesoria oraz wkłady do nich, Usługi sprzedaży hurtowej towarów: środki czystości, środki do dezynfekcji, podkłady medyczne, materiały higieniczne, papiery USG, aparatura medyczna, urządzenia medyczne, urządzenia i sprzęt kosmetyczny, urządzenia i sprzęt do salonów kosmetycznych, urządzenia i sprzęt do zabiegów z zakresu kosmologii, urządzenia i sprzęt do rehabilitacji, urządzenia i sprzęt do odnowy biologicznej, żele, pasty, elektrody, pasy, rękawiczki medyczne, odzież ochronna, ochronne nakrycia głowy, obuwie ochronne, akcesoria medyczne, sprzęt medyczny, sprzęt ogólnomedyczny, wózki inwalidzkie, materiały opatrunkowe, dezynfekcja, mycie pielęgnacja, materiały szewne, materiały zabiegowe, produkty do sterylizacji, narzędzia chirurgiczne, testy laboratoryjne, szkło laboratoryjne, odczynniki laboratoryjne, druki medyczne, druki akcydensowe, materiały biurowe, meble medyczne, akcesoria medyczne, kosmetyki, produkty zapachowe, dystrybutory wody, produkty do utrzymania higieny, produkty spożywcze, olejki konopne, pasty CBD, pasty CBG, produkty do aromaterapii, susz CBD, urządzenia do waporyzacji i akcesoria oraz wkłady do nich, Usługi sprzedaży detalicznej towarów z branży kosmetycznej, odnowy biologicznej i rehabilitacyjnej, Usługi sprzedaży hurtowej towarów z branży kosmetycznej, odnowy biologicznej i rehabilitacyjnej.

(111) **365644** (220) 2023 02 09 (210) 552253
 (151) 2023 07 25 (441) 2023 03 20
 (732) PQ PARTNERS LIMITED, Nikozja (CY)
 (540) (znak słowny)
 (540) REUMABLOK
 (510), (511) **3** Środki toaletowe, Kremy kosmetyczne, Pasty do skóry, Środki czyszczące do higieny intymnej, nielecznicze, **5** Preparaty medyczne, Środki sanitarne do celów medycznych, Preparaty dietetyczne do użytku medycznego, Plastry, materiały opatrunkowe, Mięta do celów farmaceutycznych, Pomady do celów medycznych, Maści do celów farmaceutycznych, Antybiotyki, Preparaty farmaceutyczne do leczenia chorób zakaźnych, Środki przeciwbólowe, Suplementy diety i preparaty dietetyczne, Środki przeciwwzpalne, Kremy uśmierzające ból.

(111) **365645** (220) 2023 03 06 (210) 553222
 (151) 2023 08 11 (441) 2023 04 24
 (732) GATE ENTERPRISE SPÓŁKA Z OGRANICZONĄ
 ODPOWIEDZIALNOŚCIĄ SPÓŁKA KOMANDYTOWA, Kraków (PL)
 (540) (znak słowno-graficzny)
 (540) TRINITY ARMAMENT
 (540)



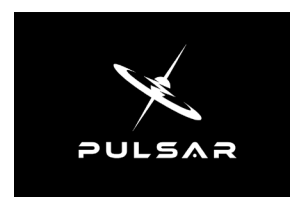
(531) 26.13.25, 26.04.01, 26.04.16, 27.05.01
 (510), (511) **28** Broń zabawkowa, Modele będące zabawkami, Pneumatyczne pistolety [zabawki], Sterowniki do zabawek, Broń paintballowa [artykuły sportowe], Broń airsoftowa w postaci replik broni palnej o napędzie gazowym (pneumatycznym), elektrycznym lub sprężynowym [artykuły sportowe], Akcesoria, osprzęt, części zamienne do broni ASG oraz broni paintballowej.

(111) **365646** (220) 2023 03 07 (210) 553305
 (151) 2023 08 10 (441) 2023 03 27
 (732) WALCZAK TOMASZ HRT POLSKA, Kołobrzeg (PL)
 (540) (znak słowny)
 (540) PROFI-SORB
 (510), (511) **1** Sorbenty mineralne.

(111) **365647** (220) 2023 03 12 (210) 553478
 (151) 2023 07 28 (441) 2023 04 03
 (732) MAMCZAREK MAREK MS, Otwock (PL)
 (540) (znak słowny)
 (540) MS ACCORDION
 (510), (511) **15** Akcesoria muzyczne, Futerały na instrumenty muzyczne, Paski do instrumentów muzycznych.

(111) **365648** (220) 2023 03 14 (210) 553578
 (151) 2023 07 28 (441) 2023 04 11
 (732) STOWARZYSZENIE AUTORÓW ZAIKS, Warszawa (PL)
 (540) (znak słowny)
 (540) SONGWRITING CAMP ZAIKS
 (510), (511) **41** Organizowanie konkursów artystycznych, Organizacja imprez kulturalnych i artystycznych, Doradztwo w zakresie produkcji filmów i muzyki, Komponowanie muzyki dla osób trzecich, Kształcenie i szkolenia w dziedzinie muzyki i rozrywki, Nagrywanie muzyki, Nauczanie muzyki, Nauka muzyki, Szkolenia z zakresu rozumienia muzyki, Usługi edukacyjne w zakresie muzyki, Usługi w zakresie komponowania muzyki, Usługi w zakresie obróbki poprodukcyjnej w dziedzinie muzyki, nagrań wideo i filmów, Usługi w zakresie transkrypcji muzyki.

(111) **365649** (220) 2023 03 06 (210) 553219
 (151) 2023 08 11 (441) 2023 04 24
 (732) GATE ENTERPRISE SPÓŁKA Z OGRANICZONĄ
 ODPOWIEDZIALNOŚCIĄ SPÓŁKA KOMANDYTOWA, Kraków (PL)
 (540) (znak słowno-graficzny)
 (540) PULSAR
 (540)



(531) 23.01.25, 26.04.02, 26.04.16, 27.05.01

(510), (511) **28** Broń zabawkowa, Modele będące zabawkami, Pneumatyczne pistolety [zabawki], Sterowniki do zabawek, Broń paintballowa [artykuły sportowe], Broń airsoftowa w postaci replik broni palnej o napędzie gazowym (pneumatycznym), elektrycznym lub sprężynowym [artykuły sportowe], Akcesoria, osprzęt, części zamienne do broni ASG oraz broni paintballowej.

(111) **365650** (220) 2023 03 06 (210) 553220
(151) 2023 08 11 (441) 2023 04 24

(732) GATE ENTERPRISE SPÓŁKA Z OGRANICZONĄ ODPOWIEDZIALNOŚCIĄ SPÓŁKA KOMANDYTOWA, Kraków (PL)
(540) (znak słowny)
(540) trinity armament

(510), (511) **28** Broń zabawkowa, Modele będące zabawkami, Pneumatyczne pistolety [zabawki], Sterowniki do zabawek, Broń paintballowa [artykuły sportowe], Broń airsoftowa w postaci replik broni palnej o napędzie gazowym (pneumatycznym), elektrycznym lub sprężynowym [artykuły sportowe], Akcesoria, osprzęt, części zamienne do broni ASG oraz broni paintballowej.

(111) **365651** (220) 2022 10 03 (210) 547752
(151) 2023 02 07 (441) 2022 10 24

(732) ZALEWSKI SPÓŁKA Z OGRANICZONĄ ODPOWIEDZIALNOŚCIĄ, Białystok (PL)
(540) (znak słowny)
(540) Lamibook
(510), (511) **16** Książki.

(111) **365652** (220) 2023 03 14 (210) 553560
(151) 2023 08 11 (441) 2023 04 17

(732) COLIAN SPÓŁKA Z OGRANICZONĄ ODPOWIEDZIALNOŚCIĄ, Opatówek (PL)
(540) (znak słowny)
(540) JEŻEKI
(510), (511) **30** Wyroby cukiernicze, wyroby cukiernicze w polewie czekoladowej, wyroby piekarnicze, słodczy czekoladowe, czekolady, czekoladki, czekoladowe wyroby cukiernicze nielecznicze, czekoladowe wyroby cukiernicze zawierające praliny, czekoladki w kształcie pralinek, ciastka, ciastka w polewie do smaku czekoladowym, wafelki, wafelki w polewie czekoladowej, cukierki, batony i guma do żucia, lody jadalne, sorbety.

(111) **365653** (220) 2023 03 15 (210) 553628
(151) 2023 08 11 (441) 2023 04 17

(732) SZPAKOWSKI MARIAN JERZY ZAKŁAD USŁUGOWO-PRODUKCYJNO-HANDLOWY DROGBET, Wołomin (PL)
(540) (znak słowno-graficzny)
(540) QLUE'SKI
(540)



(591) żółty, pomarańczowy, zielony

(531) 26.01.02, 26.01.04, 26.01.18, 27.05.01, 27.05.02, 29.01.13
(510), (511) **29** Zupy, Gotowe posiłki zawierające [głównie] jajka, Pasty do smarowania składające się głównie z jajek, Mleczne produkty, Przekąski na bazie sera, Dipy serowe, Buliony, Ekstrakty do zup, Desery owocowe, Desery wykonane z produktów mlecznych, Galaretki mięsne, Paszтет mięsny, Gotowe dania z mięsa, Przekąski na bazie mięsa, Mięsne nadzienia do ciast, Produkty mięsne w formie burgerów, Przetworzone produkty mięsne, Smażone mięso, Kotlety mięsne, rybne lub warzywne, Gulasze, Zapiekanki [żywność], Warzywne pasty do smarowania, Pasty kanapkowe na bazie tłuszczu, Pasty na bazie roślin strączkowych, Pasty rybne, Pasty na bazie orzechów, Warzywa przetworzone, Nasiona, przetworzone, Owoce przetworzone, Warzywa strączkowe przetworzone, Krokiety, Sałatki warzywne, Gotowe dania warzywne, Ziemniaki, przetworzone, Frytki ziemniaczane, Przekąski ziemniaczane, Placki ziemniaczane, Przekąski

na bazie ziemniaków, Knedle ziemniaczane, Babka ziemniaczana, Ryby przetworzone, Galaretki rybne, Żywność przygotowywana z ryb, Ryby marynowane, Sałatki z roślin strączkowych, Dżemy, Marmolada, Kompoty, Pasty owocowe i warzywne do smarowania pieczywa, Warzywa konserwowane, Grzyby konserwowane, Owoce konserwowane, Mleko zsiadłe, Substytuty mleka, Napoje z produktów mlecznych, **30** Wyroby piekarnicze, Wyroby cukiernicze, Ciasta, Ciastka, Gotowe desery [wyroby cukiernicze], Puddingi, Makarony, Potrawy z makaronu, Sosy do makaronów, Sałatka z makaronem, Gotowe potrawy na bazie makaronu, Przekąski składające się głównie z makaronu, Kluski, Pierogi, Kopytka, Kluski śląskie, Kluski francuskie, Pyzy, Zacierki, Knedle, Placki, Naleśniki, Kanapki, Paszteciki, Pizza, Przekąski na bazie zbóż, Przekąski na bazie mąki, Przekąski na bazie ryżu, Dania na bazie ryżu, Potrawy na bazie mąki, Sosy sałatkowe, Sosy, Sosy do pizzy, Dodatki smakowe i przyprawy, Napoje kawowe, Napoje czekoladowe, Napoje sporządzone z herbaty, Herbata, Czekolada, Kawa, Musy, Mięso zapiekane w cieście, Tortille, Ketchup, Musztarda, **43** Serwowanie żywności i napojów w restauracjach i barach, Usługi barów i restauracji, Oferowanie żywności i napojów w bistrach, Dostarczanie żywności i napojów za pośrednictwem furgonetek, Usługi cateringowe w zakresie zaopatrzenia w żywność, Usługi w zakresie żywności i napojów na wynos, Przygotowywanie i zaopatrywanie w żywność i napoje do bezpośredniego spożycia, Wynajem pomieszczeń na przyjęcia towarzyskie, Organizacja przyjęć weselnych [żywność i napoje], Stołówki, Obsługa gastronomiczna z własnym zapleczem, produktami i transportem (catering), Usługi kawiarni, Kafeterie [bufety], Doradztwo kulinarne, Udzielanie informacji związanych z przygotowywaniem żywności i napojów, Usługi rezerwacyjne w zakresie rezerwacji posiłków.

(111) **365654** (220) 2023 03 03 (210) 553215
(151) 2023 08 08 (441) 2023 04 24

(732) DYNAMIX SPÓŁKA Z OGRANICZONĄ ODPOWIEDZIALNOŚCIĄ, Łódź (PL)
(540) (znak słowno-graficzny)
(540) DYNAMIX domy i apartamenty
(540)



(591) czarny, pomarańczowy

(531) 26.03.02, 26.03.04, 26.03.23, 26.11.05, 27.05.01, 27.05.05, 27.05.17, 29.01.12
(510), (511) **37** Budownictwo ogólne, inżynieria lądowa.

(111) **365655** (220) 2023 03 23 (210) 553918
(151) 2023 08 11 (441) 2023 04 24

(732) STYCZYŃSKI MICHAŁ, Warszawa (PL)
(540) (znak słowny)
(540) Biotemist

(510), (511) **1** Mieszaniny chemiczne i organiczne do użytku w produkcji żywności i napojów, Podłoża hodowlane, nawozy i środki chemiczne do użytku w rolnictwie, ogrodnictwie i leśnictwie, Sole do celów przemysłowych, Materiały filtracyjne [chemiczne, mineralne, roślinne i inne nieprzetworzone materiały], Detergenty przeznaczone dla procesów produkcyjnych i przemysłu, Biostymulatory roślin, Produkty chemiczne do celów biotechnologicznych [przemysłowe], Enzymy otrzymywane w procesach biotechnologicznych, do stosowania w przemyśle, Substancje chemiczne do stosowania w opracowywaniu produktów biotechnologicznych, Odczynniki do analiz mikrobiologicznych [inne niż do użytku medycznego lub celów weterynaryjnych], Pożywki stosowane w mikrobiologii, Szczepionki mikrobiologiczne, inne niż do użytku medycznego, Biochemiczne substancje [inne niż do celów medycznych], Katalizatory do procesów chemicznych i biochemicznych, Preparaty biochemiczne do celów naukowych, Chemikalia stosowane w procesie separacji molekularnej [inne niż medyczne i weterynaryjne], Odczynniki chemiczne dla biologii molekularnej, inne niż do użytku medycznego lub weterynaryjnego, Aktywne składniki chemiczne, Aktywatory [środki chemiczne], **41** Usługi edukacyjne, rozwiązy-

kowe i sportowe, Publikowanie, sprawozdawczość i pisanie tekstów, Organizowanie konferencji, wystaw i konkursów, Usługi edukacyjne i instruktażowe, Organizowanie i prowadzenie kongresów, Organizacja konferencji edukacyjnych, Organizacja seminariów, Organizacja konkursów edukacyjnych, Organizowanie i prowadzenie sympozjów, Organizowanie i prowadzenie konferencji, Organizowanie i prowadzenie seminariów, **42** Usługi naukowe i technologiczne, Usługi w dziedzinie nauk przyrodniczych, Badania biotechnologiczne dotyczące przemysłu, Badania biotechnologiczne w zakresie ogrodnictwa, Badania biotechnologiczne w zakresie rolnictwa, Badania biotechnologiczne, Informacje związane z badaniami naukowymi z dziedziny biochemii i biotechnologii, Sporządzanie raportów z dziedziny biotechnologii, Badania mikrobiologiczne, Usługi w zakresie badań biochemicznych, Usługi biochemiczne, Doradztwo w zakresie biochemii, Analiza biochemiczna, Badania z zakresu nauk molekularnych, Usługi badań kontraktowych w zakresie nauk molekularnych, Analiza w zakresie biologii molekularnej, Opracowywanie i ocena syntez chemicznych.

(111) **365656** (220) 2023 03 23 (210) 553946
 (151) 2023 08 11 (441) 2023 04 24
 (732) INSTYTUT AGROFIZYKI IM. BOHDANA DOBRZAŃSKIEGO
 POLSKIEJ AKADEMII NAUK, Lublin (PL)
 (540) (znak słowno-graficzny)
 (540) FK Fruit Keeper
 (540)



(591) zielony, jasnobrązowy
 (531) 24.01.03, 24.01.05, 24.01.15, 27.05.01, 29.01.12
 (510), (511) **9** Przyrządy pomiarowe do detekcji stresu beztlenowego owoców, Urządzenia pomiarowe do oceny stanu fizjologicznego owoców.

(111) **365657** (220) 2023 03 20 (210) 553750
 (151) 2023 07 18 (441) 2023 04 03
 (732) SZWEDOWSKA SYLWIA, Sulistrowice (PL)
 (540) (znak słowny)
 (540) Suliwoods
 (510), (511) **41** Usługi terenów rekreacyjnych, Udostępnianie terenów rekreacyjnych, Organizacja zawodów rekreacyjnych, Organizowanie grupowych zajęć rekreacyjnych, Organizowanie imprez rekreacyjnych.

(111) **365658** (220) 2023 03 23 (210) 553986
 (151) 2023 08 08 (441) 2023 04 24
 (732) AWENTA E.W.A. CHOMKA SPÓŁKA JAWNA, Stojadła (PL)
 (540) (znak słowny)
 (540) Ventiria
 (510), (511) **11** Systemy HVAC (ogrzewanie, wentylacja i klimatyzacja), Systemy HVAC do pojazdów (ogrzewanie, wentylacja i klimatyzacja), Wentylatory do systemów wentylacji, Wentylatory wyciągowe, Wentylatory wywiewne, Wentylatory elektryczne, Wentylatory dachowe, Wentylatory sufitowe, Wentylatory osiowe, Wentylatory ssące, Wentylatory do klimatyzacji, Elektryczne wentylatory chłodzące, Wentylatory do pojazdów, Instalacje klimatyzacyjne, Elektryczne wentylatory okienne, Wyciągi [wentylacja], Instalacje wentylacyjne, Domowe oczyszczacze powietrza, Filtry powietrza, Nawilżacze powietrza, Podgrzewacze powietrza, Ogrzewacze powietrza, Osuszacze powietrza, Instalacje sanitarne, Oczyszczacze powietrza.

(111) **365659** (220) 2023 02 13 (210) 552402
 (151) 2023 08 07 (441) 2023 04 17
 (732) LABORATORIUM KOSMETYCZNE CANEXPOL GROUP
 SPÓŁKA Z OGRANICZONĄ ODPOWIEDZIALNOŚCIĄ
 SPÓŁKA KOMANDYTOWA, Warszawa (PL)

(540) (znak słowno-graficzny)
 (540) SKIN&GO
 (540)

SKIN&GO

(591) czarny, biały
 (531) 27.05.01, 29.01.12
 (510), (511) **3** Kosmetyki, Kremy, emulsje, płyny, żele, oliwki i balsamy do skóry, Peelingi, Mydła, Środki do mycia i kąpieli, Środki do mycia i pielęgnacji włosów, Środki perfumeryjne, Olejki eteryczne, Dezodoranty i środki przeciw poceniu, Środki do makijażu i demakijażu, Środki do pielęgnacji i malowania ust i paznokci, Środki do higieny intymnej, Środki do opalania i chroniące przed promieniowaniem ultrafioletowym, Środki do samoopalania, Środki do depilacji, Preparaty do pielęgnacji zębów i jamy ustnej dla celów nieleczniczych, Artykuły toaletowe, Środki do golenia, Płatki kosmetyczne do demakijażu, Patyczki z wata do celów kosmetycznych, **5** Kosmetyki do celów leczniczych, Kremy, emulsje, płyny, żele, oliwki i balsamy lecznicze, Sole do kąpieli do celów medycznych, Kąpiele lecznicze, Środki sanitarne stosowane w lecznictwie i higienie osobistej, **35** Usługi sprzedaży detalicznej, hurtowej, internetowej, katalogowej, wysyłkowej oraz poprzez ofertę sprzedaży bezpośredniej kosmetyków i środków perfumeryjnych, Organizowanie wystaw w celach reklamowych lub handlowych w zakresie kosmologii.

(111) **365660** (220) 2023 03 10 (210) 553501
 (151) 2023 08 01 (441) 2023 04 17
 (732) TUBĄDZIN MANAGEMENT GROUP SPÓŁKA Z OGRANICZONĄ
 ODPOWIEDZIALNOŚCIĄ, Cedrowice-Parcela (PL)
 (540) (znak słowny)
 (540) TERAZZO

(510), (511) **19** Belki niemetalowe, boazeria niemetalowa, boazerie, konstrukcje budowlane niemetalowe, materiały budowlane niemetalowe, kamień budowlany, niemetalowe elementy konstrukcyjne dla budownictwa, glina ceglarska, cegły, pokrycia dachowe niemetalowe, dachówki niemetalowe, niemetalowe konstrukcje przykryć dachów, figurki i posążki z kamienia, betonu lub marmuru, gzymsy niemetalowe, kanały niemetalowe dla instalacji wentylacyjnych i klimatyzacyjnych, wyroby kamieniarstwa, obudowy kominków, kształtowniki niemetalowe, łupek twardy, elementy obróbkowe budowlane niemetalowe, materiały ogniotrwałe budowlane niemetalowe, okładziny niemetalowe dla budownictwa, palisady niemetalowe, płytki niemetalowe dla budownictwa, płytki podłogowe i ścienne niemetalowe, płytki ceramiczne, płyty niemetalowe, podłogi niemetalowe, podpory niemetalowe, pokrycia niemetalowe dla budownictwa, powłoki jako materiały budowlane, profile niemetalowe dla budownictwa, rury sztywne niemetalowe dla budownictwa, schody niemetalowe, słupy niemetalowe, sufity niemetalowe, kamień, sztuczny kamień, pokrycia niemetalowe ścian, terakota, zaprawy budowlane, **35** Agencje importowo-eksportowe, agencje informacji handlowej, agencje reklamowe, dystrybucja materiałów reklamowych, komputerowe zarządzanie plikami, pozyskiwanie i systematyzacja danych do komputerowych baz danych, organizowanie wystaw w celach handlowych lub reklamowych, wyszukiwanie informacji w plikach komputerowych dla osób trzecich, pokazy towarów, promocja sprzedaży dla osób trzecich, reklama za pośrednictwem sieci komputerowej, reklamy, rozpowszechnianie ogłoszeń reklamowych, wyszukiwanie w komputerowych bazach danych, usługi zaopatrzenia osób trzecich jako zakupy produktów, usług dla innych przedsiębiorstw, zarządzanie zbiorami informatycznymi, zgrupowanie na rzecz osób trzecich różnych towarów pozwalające nabywcy wygodnie oglądać i kupować te towary na stronie internetowej dotyczącej sprzedaży: produktów przemysłowych, materiałów budowlanych, artykułów gospodarstwa domowego, kamieni budowlanych, wyrobów kamieniarstwa, płytek, płytek ceramicznych, płytek ściennych, terakoty, podłóg, pokryć dla budownictwa, kamieni, części instalacji sanitarnych, instalacji i aparatów sanitarnych, zgrupowanie na rzecz osób trzecich różnych towarów pozwalające nabywcy wygodnie oglądać i kupować te towary w sklepie lub hurtowni z, produktami przemysłowymi, materiałami budowlanymi, artykułami gospodarstwa domowego, kamieniami budowlanymi, wyrobami kamieniarstwa, płytkami,

wy, poduszki pod kark, poduszki na siedzenia, szafki na klucze, szafki na buty, szafki z lustrami, leżaki, leżaki do opalania, stojaki na parasole, stołki barowe, hokery, etażerki, moduły biurkowe, ruchome biurka, pulpity [biurka] do pracy w pozycji stojącej, krzesła obrotowe, donice drewniane w postaci skrzyń, statuetki, figurki, dzieła sztuki, ozdoby i dekoracje wykonane z takich materiałów, jak drewno, wosk, gips lub z tworzyw sztucznych, parasole ogrodowe, dywany, wykładziny podłogowe [dywany], obrazy, obrazy w postaci wydrukowanych zdjęć, obrazy [malarstwo], oprawione lub nie, reprezentacje graficzne [rysunki, obrazy], oprawki na zdjęcia lub obrazy, oświetlenie ścienne, oświetlenie dekoracyjne, lampy stojące, lampy wiszące.

(111) **365666** (220) 2023 02 23 (210) 552807
 (151) 2023 08 08 (441) 2023 04 17
 (732) BIAŁY ALEKSANDRA, Wrocław (PL)
 (540) (znak słowno-graficzny)
 (540) PIERWSZE Smaki
 (540)



(591) beżowy, ciemnoróżowy, czarny, różowy, żółty
 (531) 26.13.01, 11.01.02, 27.05.01, 29.01.15
 (510), (511) **9** E-booki, E-booki w zakresie przygotowania żywności dla dzieci, Edukacyjne aplikacje komputerowe, Mobilne aplikacje, Edukacyjne aplikacje mobilne, Edukacyjne aplikacje mobilne w zakresie przygotowywania posiłków dla dzieci, **35** Usługi reklamowe, promocyjne i marketingowe, Usługi handlu detalicznego w zakresie żywności, Usługi handlu detalicznego związane z przyrządami do przygotowywania żywności, Usługi sprzedaży detalicznej w związku z przybarami kuchennymi, Usługi sprzedaży detalicznej w związku z zabawkami, Sprzedaż online artykułów dla dzieci takich jak: zastawa stołowa, talerzyki, kubki, sztuczce, butelki, saszetki, śliniki, ubranka, akcesoria kosmetyczne.

(111) **365667** (220) 2023 03 20 (210) 553776
 (151) 2023 08 09 (441) 2023 04 24
 (732) ROMGOS BIO ENERGIA SPÓŁKA Z OGRANICZONĄ ODPOWIEDZIALNOŚCIĄ, Jarocin (PL)
 (540) (znak słowno-graficzny)
 (540) ROMGEO NATURAL PLANTS CARE
 (540)



(591) zielony, ciemnozielony, biały
 (531) 27.05.01, 29.01.13, 05.03.13
 (510), (511) **1** Podłoża hodowlane, nawozy i środki chemiczne do użytku w rolnictwie, ogrodnictwie i leśnictwie, Substancje, materiały i preparaty chemiczne oraz surowce naturalne, Materiały filtracyjne [chemiczne, mineralne, roślinne i inne nieprzetworzone materiały], Mieszanki chemiczne i organiczne do użytku w produkcji żywności i napojów, **7** Maszyny rolnicze, do robót ziemnych, budowlane, dla przemysłu wydobywczego i górnictwa, **31** Karmy i pasze dla zwierząt, Płody rolne i z akwakultury, produkty ogrodnicze i leśne, Ściółka dla zwierząt.

(111) **365668** (220) 2023 03 28 (210) 554141
 (151) 2023 08 14 (441) 2023 05 02
 (732) CYFROWE CENTRUM SERWISOWE SPÓŁKA AKCYJNA, Piaseczno (PL)

(540) (znak słowno-graficzny)
 (540) CCS Cyfrowe Centrum Serwisowe
 (540)



(591) zielony, ciemnozielony
 (531) 29.01.11, 27.05.01, 26.11.01, 26.11.07
 (510), (511) **35** Usługi sprzedaży detalicznej dotyczące urządzeń telekomunikacyjnych, akcesoriów do urządzeń telekomunikacyjnych, smartfonów, telefonów komórkowych, tabletów, modemów, routerów, smartwatchów (zegarki inteligentne), smartbandów (opaski inteligentne), laptopów, wideorejestratorów, projektorów, wag, monitorów, słuchawek, słuchawek bezprzewodowych, elektronicznych urządzeń hybrydowych, hulajnóg elektrycznych, aparatów fotograficznych, cyfrowych aparatów fotograficznych, kamer cyfrowych, cyfrowych urządzeń optycznych, urządzeń do zapisu informacji, czytników kodów kreskowych, dekodery cyfrowych, odkurzaczy elektrycznych, nawilżaczy, odświeżaczy, oczyszczaczy powietrza, ekspresów do kawy, urządzeń multimedialnych, elektronicznych urządzeń służących do zapisu, przetwarzania, przesyłania, odtwarzania lub utrwalania informacji, w tym w postaci dźwięku i obrazu, części do wymienionych wyżej urządzeń, baterii, akumulatorów i innych urządzeń magazynujących energię, Usługi sprzedaży hurtowej dotyczące urządzeń telekomunikacyjnych, akcesoriów do urządzeń telekomunikacyjnych, smartfonów, telefonów komórkowych, tabletów, modemów, routerów, smartwatchów (zegarki inteligentne), smartbandów (opaski inteligentne), laptopów, wideorejestratorów, projektorów, wag, monitorów, słuchawek, słuchawek bezprzewodowych, elektronicznych urządzeń hybrydowych, hulajnóg elektrycznych, aparatów fotograficznych, cyfrowych aparatów fotograficznych, kamer cyfrowych, cyfrowych urządzeń optycznych, urządzeń do zapisu informacji, czytników kodów kreskowych, dekodery cyfrowych, odkurzaczy elektrycznych, nawilżaczy, odświeżaczy, oczyszczaczy powietrza, ekspresów do kawy, urządzeń multimedialnych, elektronicznych urządzeń służących do zapisu, przetwarzania, przesyłania, odtwarzania lub utrwalania informacji, w tym w postaci dźwięku i obrazu, części do wymienionych wyżej urządzeń, baterii, akumulatorów i innych urządzeń magazynujących energię, **37** Usługi naprawy, wymiany, konserwacji dotyczące: urządzeń telekomunikacyjnych, akcesoriów do urządzeń telekomunikacyjnych, smartfonów, telefonów komórkowych, tabletów, modemów, routerów, smartwatchów (zegarki inteligentne), smartbandów (opaski inteligentne), laptopów, wideorejestratorów, projektorów, wag, monitorów, słuchawek, słuchawek bezprzewodowych, elektronicznych urządzeń hybrydowych, hulajnóg elektrycznych, aparatów fotograficznych, cyfrowych aparatów fotograficznych, kamer cyfrowych, cyfrowych urządzeń optycznych, urządzeń do zapisu informacji, czytników kodów kreskowych, dekodery cyfrowych, odkurzaczy elektrycznych, nawilżaczy, odświeżaczy, oczyszczaczy powietrza, ekspresów do kawy, urządzeń multimedialnych, elektronicznych urządzeń służących do zapisu, przetwarzania, przesyłania, odtwarzania lub utrwalania informacji, w tym w postaci dźwięku i obrazu, części do wymienionych wyżej urządzeń, Usługi serwisowania, kondycjonowania, ładowania, wymiany baterii, akumulatorów i innych urządzeń magazynujących energię, Usługi informacyjne, doradcze i konsultacyjne dotyczące uprzednio wymienionych usług, **42** Usługi w zakresie testowania, diagnozowania urządzeń elektronicznych, akcesoriów do urządzeń elektronicznych, urządzeń magazynujących energię, Ekspertyzy w zakresie prawidłowości funkcjonowania urządzeń elektronicznych, akcesoriów do urządzeń elektronicznych, urządzeń magazynujących energię, Usługi w zakresie instalacji, konserwacji, aktualizacji oprogramowania komputerowego w urządzeniach elektronicznych, Usługi informacyjne, doradcze i konsultacyjne dotyczące uprzednio wymienionych usług.

(111) **365669** (220) 2023 03 28 (210) 554142
 (151) 2023 08 14 (441) 2023 05 02
 (732) CYFROWE CENTRUM SERWISOWE SPÓŁKA AKCYJNA, Piaseczno (PL)
 (540) (znak słowno-graficzny)

(540) CCS
(540)



(591) zielony, ciemnozielony
(531) 27.05.01, 29.01.11

(510), (511) **35** Usługi sprzedaży detalicznej dotyczące urządzeń telekomunikacyjnych, akcesoriów do urządzeń telekomunikacyjnych, smartfonów, telefonów komórkowych, tabletów, modemów, routerów, smartwatchów (zegarki inteligentne), smartbandów (opaski inteligentne), laptopów, wideorejestраторów, projektorów, wag, monitorów, słuchawek, słuchawek bezprzewodowych, elektronicznych urządzeń hybrydowych, hulajnóg elektrycznych, aparatów fotograficznych, cyfrowych aparatów fotograficznych, kamer cyfrowych, cyfrowych urządzeń optycznych, urządzeń do zapisu informacji, czytników kodów kreskowych, dekodery cyfrowych, odkurzaczy elektrycznych, nawilżaczy, odświeżaczy, oczyszczaczy powietrza, ekspresów do kawy, urządzeń multimedialnych, elektronicznych urządzeń służących do zapisu, przetwarzania, przesyłania, odtwarzania lub utrwalania informacji, w tym w postaci dźwięku i obrazu, części do wymienionych wyżej urządzeń, baterii, akumulatorów i innych urządzeń magazynujących energię, Usługi sprzedaży hurtowej dotyczące urządzeń telekomunikacyjnych, akcesoriów do urządzeń telekomunikacyjnych, smartfonów, telefonów komórkowych, tabletów, modemów, routerów, smartwatchów (zegarki inteligentne), smartbandów (opaski inteligentne), laptopów, wideorejestраторów, projektorów, wag, monitorów, słuchawek, słuchawek bezprzewodowych, elektronicznych urządzeń hybrydowych, hulajnóg elektrycznych, aparatów fotograficznych, cyfrowych aparatów fotograficznych, kamer cyfrowych, cyfrowych urządzeń optycznych, urządzeń do zapisu informacji, czytników kodów kreskowych, dekodery cyfrowych, odkurzaczy elektrycznych, nawilżaczy, odświeżaczy, oczyszczaczy powietrza, ekspresów do kawy, urządzeń multimedialnych, elektronicznych urządzeń służących do zapisu, przetwarzania, przesyłania, odtwarzania lub utrwalania informacji, w tym w postaci dźwięku i obrazu, części do wymienionych wyżej urządzeń, baterii, akumulatorów i innych urządzeń magazynujących energię, **37** Usługi naprawy, wymiany, konserwacji dotyczące: urządzeń telekomunikacyjnych, akcesoriów do urządzeń telekomunikacyjnych, smartfonów, telefonów komórkowych, tabletów, modemów, routerów, smartwatchów (zegarki inteligentne), smartbandów (opaski inteligentne), laptopów, wideorejestраторów, projektorów, wag, monitorów, słuchawek, słuchawek bezprzewodowych, elektronicznych urządzeń hybrydowych, hulajnóg elektrycznych, aparatów fotograficznych, cyfrowych aparatów fotograficznych, kamer cyfrowych, cyfrowych urządzeń optycznych, urządzeń do zapisu informacji, czytników kodów kreskowych, dekodery cyfrowych, odkurzaczy elektrycznych, nawilżaczy, odświeżaczy, oczyszczaczy powietrza, ekspresów do kawy, urządzeń multimedialnych, elektronicznych urządzeń służących do zapisu, przetwarzania, przesyłania, odtwarzania lub utrwalania informacji, w tym w postaci dźwięku i obrazu, części do wymienionych wyżej urządzeń, Usługi serwisowania, kondycjonowania, ładowania, wymiany baterii, akumulatorów i innych urządzeń magazynujących energię, Usługi informacyjne, doradcze i konsultacyjne dotyczące uprzednio wymienionych usług, **42** Usługi w zakresie testowania, diagnozowania urządzeń elektronicznych, akcesoriów do urządzeń elektronicznych, urządzeń magazynujących energię, Ekspertyzy w zakresie prawidłowości funkcjonowania urządzeń elektronicznych, akcesoriów do urządzeń elektronicznych, urządzeń magazynujących energię, Usługi w zakresie instalacji, konserwacji, aktualizacji oprogramowania komputerowego w urządzeniach elektronicznych, Usługi informacyjne, doradcze i konsultacyjne dotyczące uprzednio wymienionych usług.

(111) **365670** (220) 2023 03 28 (210) 554149
(151) 2023 08 14 (441) 2023 05 02
(732) EUROZET RADIO SPÓŁKA Z OGRANICZONĄ
ODPOWIEDZIALNOŚCIĄ, Warszawa (PL)
(540) (znak graficzny)
(540)

(540)



(591) niebieski, czerwony

(531) 29.01.12, 26.13.25

(510), (511) **9** Publikacje elektroniczne, nagrania dźwiękowe i audiowizualne, Programy komputerowe do wykorzystania w relacji do przekazu fonii poprzez Internet i w sieci globalnej, Magnetyczne lub optyczne nośniki danych, dźwięku i obrazu, czyste i z nagraniami, Dyski do rejestracji dźwięku, Dyski kompaktowe, Dyski optyczne, Programy gier komputerowych, Płyty CD, Płyty DVD, Dyski komputerowe, Dyski magnetyczne, Dyski obliczeniowe, Filmy do nagrań dźwiękowych, Interfejsy dla informatyki, Urządzenia do nagrywania, transmisji lub reprodukcji dźwięku lub obrazu, Aparaty do przetwarzania informacji, Aparaty do rejestracji dźwięku, Urządzenia nadawcze, **35** Reklama, promocja radiowa przez Internet, w tym na portalach internetowych, Organizacja kampanii reklamowych, Usługi reklamowej agencji radiowej, Badania rynku i opinii publicznej, w tym poprzez sieci radiowe i Internet, Usługi publikowania tekstów reklamowych, Aranżacja wydarzeń w celach reklamowych, Sprzedaż czasu radiowego, w tym na rzecz sponsorów, Reklama w sieci komputerowej, w tym na portalach internetowych, Usługi reklamowe, dystrybucja i rozpowszechnianie programów i materiałów reklamowych, Informacja handlowa i biznesowa, Uaktualnianie materiałów reklamowych, Wprowadzenie reklamy radiowej do sieci Internet, Usługi pośrednictwa handlowego na rzecz osób trzecich w zakresie towarów i usług za pośrednictwem sieci łączności radiowej, sieci kablowych i bezprzewodowych, Poszukiwanie informacji w zbiorach komputerowych na rzecz osób trzecich, Wypożyczanie czasu i powierzchni reklamowej w mediach komunikacji publicznej, Wypożyczanie materiałów reklamowych, Subskrypcja programów radiowych, Badania percepcji programów radiowych i telewizyjnych oraz analiz wyników, Promocje i pośrednictwo sprzedaży wymienionych towarów i usług, Projektowanie i pośrednictwo w rozpowszechnianiu reklam radiowych i w sieci Internet, w tym na portalach internetowych, **38** Emisja radiowa, Radiofonia, Poczta elektroniczna, Przesyłanie informacji i wiadomości, Transmisja dźwięku i informacji, w tym programów i audycji radiowych poprzez cyfrowe i analogiczne sieci przewodowe i bezprzewodowe, w tym on-line i off-line, przez Internet, Usługi nadawania radiowych sygnałów, Usługi w zakresie przekazywania głosu i obrazu, Obsługa przekazu fonicznego, Monitorowanie mediów elektronicznych i stacji radiowych poprzez nagrywanie wybranych audycji i informacji, Rozpowszechnianie programów radiowych i telewizyjnych, Wynajem urządzeń do odbioru i nadawania sygnału radiowego, odbiorników radiowych, Usługi agencji informacyjnej w zakresie udostępniania aktualności i wiadomości, Usługi łączności telefonicznej poprzez terminale komputerowe, Emisja programów radiowych i telewizyjnych, Transmisje i retransmisje programów radiowych i telewizyjnych, Usługi portali internetowych i stron fanpage w serwisach społecznościowych obejmujące m.in. przesyłanie za pośrednictwem Internetu informacji tekstowych, obrazowych i dźwiękowych, Prowadzenie i organizowanie transmisji, Retransmisja programów, Monitorowanie radiowych mediów elektronicznych, Dostarczanie informacji multimedialnej na życzenie, Aranżacja i leasing czasu dostępu do baz komputerowych, **41** Usługi w zakresie produkcji i montażu programów radiowych i telewizyjnych, w tym audycji radiowych i telewizyjnych, Usługi w zakresie rozrywki radiowej i telewizyjnej oraz rozrywki udostępnianej za pośrednictwem Internetu, Informacja o imprezach, Dostarczanie informacji dotyczących programów radiowych i telewizyjnych, imprez o charakterze rozrywkowym, muzycznym, sportowym i rekreacyjnym, Organizowanie rozrywki radiowej i telewizyjnej, Organizacja czasu wolnego poprzez organizowanie imprez o charakterze rozrywkowym, muzycznym, sportowym i rekreacyjnym, Prowadzenie i udział w koncertach, spektaklach, pokazach, imprezach rozrywkowych, kulturalnych, Obsługa imprez okolicznościowych, Usługi reporterskie, Usługi studia nagrań, Udostępnienie nagranych nośników obrazu i dźwięku, Wypożyczanie nagrań dźwiękowych, Usługi produkcji radiowej w zakresie nauczania, kształcenia, rozrywki oraz działalności sportowej i kulturalnej oraz za pośrednictwem Internetu, drogą telefonii komórkowej, on-line i na zlecenie płatne i nieodpłatne, Plano-

wanie, aranżacja, produkcja i montaż wszelkiego rodzaju dla radia, on-line i na zlecenie, oraz dla wszelkiego typu mediów, Produkcja, powielanie, prezentacje i użyczenie nagrań dźwiękowych, Prowadzenie on-line klubów towarzyskich, klubów edukacyjnych i tematycznych na falach radiowych i w Internecie, Elektroniczne publikacje w tym publikacje dźwięku, Informacje dotyczące rozrywki dostarczane on-line z bazy danych lub z Internetu, Dostarczanie informacji dotyczących programów radiowych i telewizyjnych, imprez o charakterze rozrywkowym, muzycznym, Nagrywanie dźwięku, Organizowanie i prowadzenie gier i konkursów, Organizowanie i prowadzenie imprez i konkursów muzycznych, Organizowanie i prowadzenie imprez i konkursów sportowych, Organizowanie i prowadzenie imprez i konkursów edukacyjnych, Organizowanie i prowadzenie imprez i konkursów w celach rozrywkowych, Organizowanie i prowadzenie imprez i konkursów w celach kulturalnych, Organizowanie i prowadzenie imprez i konkursów w zakresie rozrywki, Organizowanie i prowadzenie turniejów sportowych i rekreacyjnych, Organizowanie i prowadzenie zawodów, Organizowanie i prowadzenie imprez i zawodów sportowych, Organizowanie i prowadzenie imprez i zawodów rekreacyjnych, Organizowanie kursów szkoleniowych, Organizowanie i prowadzenie koncertów, Zarządzanie koncertami, Obsługa koncertów muzycznych, Koncerty muzyczne na żywo, Koncerty muzyczne za pośrednictwem radia, Usługi doradcze i informacyjne związane z przygotowaniem, organizowaniem i prowadzeniem koncertów, Usługi w zakresie opracowywania reportażu, Reportaże z imprez o charakterze kulturalnym, sportowym, edukacyjnym, Organizowanie i produkcja pokazów i widowisk artystycznych, Produkcja programów radiowych o charakterze biznesowym, Tworzenie serwisów informacyjnych, Organizowanie i rozpowszechnianie programów edukacyjnych i rozrywkowych, Udostępnianie publikacji poprzez sieć internetową, Usługi współpracy stacji radiowych i telewizyjnych przy produkcji programów radiowych i telewizyjnych na zlecenie.

(111) **365671** (220) 2023 04 07 (210) 554573
 (151) 2023 08 14 (441) 2023 05 02
 (732) KOC JADWIGA, Kraków (PL)
 (540) (znak słowno-graficzny)
 (540) JADVIE
 (540)



(591) ciemnoniebieski, jasnoniebieski, czarny
 (531) 29.01.13, 27.05.01, 26.13.25
 (510), (511) **25** Odzież, Odzież codzienna, Odzież rekreacyjna, Odzież sportowa, Odzież wieczorowa, Odzież do spania, Odzież dżinsowa, Odzież wierzchnia, Garnitury, Smokingi, Bezrękawniki, Bielizna, Bielizna dla kobiet, Bielizna dla mężczyzn, Bokserki, Bokserki damskie [bielizna], Slipy męskie, figi damskie, Majtki, Bielizna nocna, Bikini, Biustonosze, Staniki sportowe, Swetry, Golfy [odzież], Polary, Półgolfy, Narzutki na ramiona, Bluzy z kapturem, Bluzy sportowe, Bluzy dresowe, Bluzy polarowe, Kurtki, Płaszcz, Chusty [odzież], Szale, Rękawiczki, Bluzki, T-shirty z krótkim rękawem, Podkoszulki z długimi rękawami, Body [odzież], Kamizelki, Kombinezony, Kostiumy kąpielowe, Kąpielówki, Koszule, Piżamy, Szlafroki, Legginsy, Spodnie, Krótkie spodnie, Spodnie sportowe, Podkoszulki sportowe, Skarpetki, Sukienki damskie, Obuwie, Nakrycia głowy, Krawaty, Muszki, Szelki, Fulary, Paski, Poszetki, Apaszki, **35** Usługi sprzedaży detalicznej i hurtowej, świadczony również online, następujących towarów: odzież, odzież codzienna, odzież rekreacyjna, odzież sportowa, odzież wieczorowa, odzież do spania, odzież dżinsowa, odzież wierzchnia, garnitury, smokingi, bezrękawniki, bielizna, bielizna dla kobiet, bielizna dla mężczyzn, bokserki, bokserki damskie [bielizna], slipy męskie, figi damskie, majtki, bielizna nocna, bikini, biustonosze, staniki sportowe, swetry, golfy [odzież], polary, półgolfy, narzutki na ramiona, bluzy z kapturem, bluzy sportowe, bluzy dresowe, bluzy polarowe, kurtki, płaszcze, chusty [odzież], szale, rękawiczki, bluzki, t-shirty z krótkim rękawem, podkoszulki z długimi rękawami, body [odzież], kamizelki, kombinezony, kostiumy kąpielowe, kąpielówki, koszule, piżamy, szlafroki, legginsy, spodnie, krótkie spodnie, spodnie sportowe, podkoszulki sportowe, skarpetki, sukienki damskie, obuwie, nakrycia głowy, krawaty, muszki, szelki, fulary, paski, poszetki, apaszki.

(111) **365672** (220) 2023 04 10 (210) 554582
 (151) 2023 08 14 (441) 2023 05 02
 (732) JARECKI BARTOSZ, Warszawa (PL)
 (540) (znak słowny)
 (540) Asperitas
 (510), (511) **44** Usługi medyczne, Usługi psychologiczne, Usługi psychoterapeutyczne, Usługi terapeutyczne, Usługi psychologów i psychoterapeutów, Psychoterapia, Psychoterapia integratywna, Psychoterapia poznawczo-behawioralna, Psychoterapia psychodynamiczna, Psychoterapia psychoanalityczna, Psychoterapia systemowa, Psychoterapia humanistyczno-egzystencjalna, Psychoterapia gestalt, Psychoanaliza, Usługi prowadzenia warsztatów psychoterapeutycznych, Usługi prowadzenia terapii indywidualnej, grupowej i rodzinnej w zakresie zdrowia psychicznego, Organizowanie warsztatów terapii zajęciowej, Psychiatria, Usługi psychiatryczne, Konsultacje psychiatryczne, Testy psychiatryczne, Porady psychologiczne, Testy psychologiczne, Poradnictwo psychologiczne, Poradnictwo psychologiczno-pedagogiczne, Opieka psychologiczna, Przygotowywanie profili psychologicznych, Usługi w zakresie psychologii pracy, Doradztwo związane z psychologią integralną, Usługi w zakresie testów psychologicznych, Doradztwo dotyczące psychologicznego leczenia dolegliwości medycznych, Badanie osobowości [usługi w zakresie zdrowia psychicznego], Poradnictwo medyczne, Poradnictwo psychologiczne dla personelu, Poradnictwo medyczne związane ze stresem, Leczenie uzależnienia od narkotyków i substancji psychoaktywnych, Leczenie uzależnień, Leczenie psychologiczne, Terapia psychologiczna dla dzieci, Poradnictwo psychologiczne i psychoterapeutyczne za pośrednictwem sieci, Pomoc psychologiczna, Usługi udzielania informacji przez telefon w dziedzinie psychologii i psychoterapii, Usługi poradnictwa psychologicznego w zakresie sportu.

(111) **365673** (220) 2022 10 25 (210) 548558
 (151) 2023 08 08 (441) 2023 04 24
 (732) OLKOWSKI JACEK JACEK OLKOWSKI-PRETTY SMART TOYS, Falenty (PL)
 (540) (znak słowno-graficzny)
 (540) PRETTY SMART TOYS HAND MADE ECO FRIENDLY
 (540)



(591) czarny, biały, żółty, brązowy, zielony, niebieski, czerwony, fioletowy, pomarańczowy, różowy, szary
 (531) 01.01.04, 21.01.25, 24.03.07, 26.01.04, 26.01.13, 26.01.16, 26.01.20, 27.05.01, 27.05.05, 29.01.15
 (510), (511) **28** Zabawki edukacyjne.

(111) **365674** (220) 2023 02 03 (210) 552132
 (151) 2023 08 07 (441) 2023 04 11
 (732) PROFIT GROUP SPÓŁKA Z OGRANICZONĄ ODPOWIEDZIALNOŚCIĄ, Falenty Duże (PL)
 (540) (znak słowno-graficzny)
 (540) Profit GROUP
 (540)



(591) niebieski, biały, czarny
 (531) 26.01.01, 26.01.10, 26.01.16, 27.05.01, 27.05.10, 29.01.13
 (510), (511) **35** Pośrednictwo pracy (biura), Outsourcing (doradztwo biznesowe), Leasing pracowniczy, Rekrutacja personelu, doradztwo

dotyczące zatrudnienia, dobór personelu, Znajdowanie posady dla pracowników tymczasowych, Zarządzenie zasobami ludzkimi i usługi rekrutacji personelu, Agencja pośrednictwa pracy, Agencja zatrudnienia tymczasowego, **39** Pakowanie towarów.

(111) **365675** (220) 2023 02 14 (210) 552482
 (151) 2023 08 07 (441) 2023 04 11
 (732) FOODWELL SPÓŁKA Z OGRANICZONĄ
 ODPOWIEDZIALNOŚCIĄ, Warszawa (PL)
 (540) (znak słowny)
 (540) Fajna Babka Delecta
 (510), (511) **30** Babeczki, Ciasta, Ciasta czekoladowe, Ciasta gotowe do pieczenia, Ciasta w polewie czekoladowej, Ciastka, Ciastka czekoladowe, Ciasto do pieczenia ciastek, Ciasto na brownie, Ciasto na ciastka, Ciasto na słodkie wypieki, Ciasto na wypieki, Ciasto w proszku, Czekoladowe wyroby cukiernicze nie lecznicze, Desery czekoladowe, Gotowe desery jako wyroby piekarnicze, Gotowe mieszanki do pieczenia, Mieszanka do ciasta, Mieszanki ciasta, Mieszanki do ciast, Mieszanki do przygotowywania ciasteczek czekoladowych typu brownie, Mieszanki do sporządzania ciast, Mieszanki do wypieku muffinek, Mieszanki gotowe do pieczenia, Mieszanki mączne do użytku w pieczeniu, Mieszanki na ciastka, Preparaty do wyrobu produktów piekarniczych, Proszki do wyrobu ciast, Przekąski z produktów zbożowych, Wyroby cukiernicze, Wyroby cukiernicze o smaku czekoladowym, Wyroby cukiernicze z mąki, Wyroby piekarnicze.

(111) **365676** (220) 2023 01 18 (210) 551468
 (151) 2023 08 01 (441) 2023 04 03
 (732) NORDMEDIC SPÓŁKA Z OGRANICZONĄ
 ODPOWIEDZIALNOŚCIĄ, Gardna Wielka (PL)
 (540) (znak słowno-graficzny)
 (540) nordmedic
 (540)

nordmedic

(591) szary, czarny, biały
 (531) 26.11.01, 26.11.05, 26.11.08, 27.05.05, 27.05.11, 29.01.13
 (510), (511) **35** Sprzedaż detaliczna/hurtowa, prowadzona stacjonarnie oraz on-line środków kosmetycznych i leczniczych, suplementów, urządzeń medycznych i rehabilitacyjnych, **44** Usługi związane z prowadzeniem apteki, Usługi fizjoterapii stacjonarnej, ambulatoryjnej i domowej, Usługi fizjoterapii, opieka zdrowotna, Medyczna opieka pielęgniarska, Kliniki medyczne, Niehospitalizacyjne placówki opieki medycznej, Placówki rekonwalescencji prowadzone w warunkach domowych lub sanatoryjnych, Usługi rekonwalescencji, Usługi szpitali i zakładów opiekuńczo-leczniczych, Usługi kuracji uzdrowiskowych.

(111) **365677** (220) 2023 02 06 (210) 552147
 (151) 2023 08 01 (441) 2023 04 17
 (732) ROMAN ANNA, Wrocław (PL)
 (540) (znak słowny)
 (540) MESA STUDIO
 (510), (511) **42** Usługi projektowania, Usługi w zakresie projektowania, Doradztwo techniczne w zakresie projektowania wnętrz, Doradztwo w zakresie dekoracji wnętrz, Planowanie i projektowanie kuchni, Planowanie [projektowanie] łazienek, Planowanie [projektowanie] kuchni, Planowanie przestrzenne [projektowanie] wnętrz.

(111) **365678** (220) 2023 03 14 (210) 553533
 (151) 2023 08 09 (441) 2023 04 03
 (732) KONOPKA ŁUKASZ KPG, Józefów (PL)
 (540) (znak słowny)
 (540) DOM CZASU
 (510), (511) **43** Wynajmowanie kwater, Wynajem wakacyjnych miejsc noclegowych, Hotele, hostele i pensjonaty, zakwaterowanie wakacyjne i turystyczne, Domy turystyczne, Ośrodki wypoczynkowe, Pensjonaty, Pensjonaty, domy gościnne, Świadczenie usług przez hotele i motele, Usługi hotelowe, Usługi pensjonatów, Usługi hotelowe dla uprzywilejowanych klientów, Zapewnianie zakwaterowania w ho-

telach i motelach, Wynajem zakwaterowanie tymczasowego w domach i mieszkaniach wakacyjnych, Organizowanie zakwaterowania wakacyjnego, Motele, Tymczasowy wynajem pokoi, Udostępnianie obiektów i sprzętu na konferencje, Udostępnianie obiektów i sprzętu na zjazdy.

(111) **365679** (220) 2022 04 19 (210) 542111
 (151) 2023 08 11 (441) 2023 04 24
 (732) WASIAK SŁAWOMIR SŁAWOMIR WASIAK
 WSPÓLNIK SPÓŁKI CYWILNEJ BSW, Łódź (PL);
 WASIAK BARTOSZ BARTOSZ WASIAK
 WSPÓLNIK SPÓŁKI CYWILNEJ BSW, Łódź (PL)
 (540) (znak słowno-graficzny)
 (540) PIZZERIA KULTOWA
 (540)



(531) 27.05.01, 27.05.24, 08.07.04
 (510), (511) **43** Usługi świadczone przez bary bistro, Obsługa gastronomiczna z własnym zapleczem, produktami i transportem (catering), Usługi zaopatrzenia w żywność i napoje, Restauracje oferujące dania na wynos, Restauracje z grillem, Pizzerie, Bary przekąskowe, Bary sałatkowe, Bary szybkiej obsługi [snack-bary].
 (551) wspólne prawo ochronne

(111) **365680** (220) 2022 10 25 (210) 548570
 (151) 2023 08 08 (441) 2023 04 24
 (732) YUIN SPÓŁKA Z OGRANICZONĄ ODPOWIEDZIALNOŚCIĄ,
 Warszawa (PL)
 (540) (znak słowny)
 (540) YUIN

(510), (511) **6** Materiały budowlane metalowe, Przenośne metalowe konstrukcje budowlane, Materiały metalowe do budowy szlaków kolejowych, Przewody niefektryczne i przewody drutowe z metali nieszlachetnych, Drobne wyroby metalowe dla potrzeb budownictwa, usług remontowych, naprawy i konserwacji obiektów budowlano-mieszkalniowych, **19** Materiały budowlane niemetalowe, Szkło budowlane, Półfabrykaty drewniane dla budownictwa, Budynki przenośne niemetalowe, Ukończone budynki z materiałów niemetalowych, **35** Usługi w zakresie organizacji i zarządzania działalnością gospodarczą polegającą na przedsięwzięciach inwestycyjnych w celu budowy i/lub przygotowania obiektów mieszkalnych i niemieszkalnych przeznaczonych do sprzedaży, wynajmowania, użyczenia, Usługi organizowania, prowadzenia i zarządzania, działalnością gospodarczą w dziedzinie nieruchomości, Usługi zarządzania działalnością gospodarczą polegającą na przedsięwzięciach dotyczących obrotem nieruchomości, Pomoc w zarządzaniu przedsięwzięciami obrotu nieruchomości, Usługi marketingu gruntów dla budownictwa, zasobów lokalowych, nieruchomości przeznaczonych do zagospodarowania, do sprzedaży, najmu, użyczenia, Usługi organizowania targów, wystaw i promocji obrotu nieruchomości, Usługi organizowania przetargów na rynku obrotu gruntami, nieruchomości, powierzchniami użytkowymi i lokalami mieszkalnymi, Usługi wynajmowania powierzchni na cele reklamowe, Usługi prowadzenia agencji importowo-eksportowych na rzecz osób trzecich i pośrednictwa eksportowo-importowego w obrocie produktami, artykułami i technologiami, Usługi inwestora budowlanego w aspekcie ekonomiczno-organizacyjnym planowania inwestycji budowlanej, **36** Usługi w zakresie organizacji i zarządzania finansowaniem przedsięwzięć inwestycyjnych polegających na budowie i/lub przygotowaniu obiektów mieszkalnych i niemieszkalnych przeznaczonych do sprzedaży, Usługi wynajmowania, użyczenia, zarządzania nieruchomości, Usługi pośrednictwa w sprawach kupna, sprzedaży, najmu budynków, lokali i powierzchni użytkowej, Usługi wyceny nieruchomości, Usługi wynajmowania i/lub dzierżawy nieruchomości, lokali mieszkalnych i powierzchni użytkowych, Usługi administrowania nieruchomości, lokalami, powierzchnią użytkową, Usługi doradztwa w zakresie zarządzania i administrowania obiektami mieszkalnymi i zespołami osiedlowymi i gruntami, Pośrednictwo w nabywaniu, sprzedaży, najmie domów, lokali i powierzchni użytko-

wej, Usługi w zakresie sprzedaży domów, lokali mieszkalnych i użytkowych, Finansowanie projektów deweloperskich, Usługi doradztwa w zarządzaniu nieruchomościami, **37** Usługi w zakresie: budownictwa, nadzoru budowlanego, realizacji i nadzoru nad przedsięwzięciami inwestycyjnymi polegającymi na budowie i/lub przygotowaniu obiektów mieszkalnych i niemieszkalnych przeznaczonych do sprzedaży, wynajmowania, użyczenia, Usługi w zakresie budowania lokali mieszkalnych i osiedli mieszkaniowych wraz z infrastrukturą, Udzielanie informacji budowlanych, Budowa bloków mieszkalnych, Budowa budynków mieszkalnych i komercyjnych, Budowa budynków wielorodzinnych, Budowa domów, **39** Usługi w zakresie: wynajmowania garaży i miejsc parkingowych, wynajmowania powierzchni i obiektów magazynowych, Usługi parkingowe, Usługi administrowania miejscami parkingowymi, Parkowanie pojazdów, Udostępnianie miejsc parkingowych, Usługi garaży parkingowych, Usługi w zakresie garażowania pojazdów, Usługi w zakresie parkowania pojazdów, Wynajem garaży i miejsc parkingowych, Wynajem garażowych miejsc parkingowych, **42** Usługi projektowe w zakresie budownictwa, Usługi w zakresie: przeprowadzania inspekcji budynków, Analiz i sporządzania kosztorysów budowlanych, Usługi projektowe w zakresie budownictwa, urbanistyki, Prace projektowe w zakresie architektury i technologii, Usługi projektowania wystroju i dekoracji wnętrz, Wykonywania badań, ekspertyz, opinii i analiz technicznych w zakresie budownictwa, Usługi w zakresie architektury, badań, ekspertyz i pomiarów geologicznych, geodezyjnych i kartograficznych oraz pomiarów podwykonawczych dotyczących inwestycji, Usługi ekspertyz inżynierskich, Badań technicznych, Planowania urbanistycznego wraz z infrastrukturą pomiarów terenu, Opracowywania projektów technicznych użytkowania nieruchomości.

(111) **365681** (220) 2022 10 25 (210) 548571

(151) 2023 08 11 (441) 2023 04 24

(732) YUIN SPÓŁKA Z OGRANICZONĄ ODPOWIEDZIALNOŚCIĄ,
Warszawa (PL)

(540) (znak słowny)

(540) YUIN DEVELOPMENT

(510), (511) **6** Materiały budowlane metalowe, Przenośne metalowe konstrukcje budowlane, Materiały metalowe do budowy szlaków kolejowych, Przewody nieelektryczne i przewody drutowe z metali nieszlachetnych, Drobne wyroby metalowe dla potrzeb budownictwa, usług remontowych, naprawy i konserwacji obiektów budowlano-mieszkaniowych, **19** Materiały budowlane niemetalowe, Szkło budowlane, Półfabrykaty drewniane dla budownictwa, Budynki przenośne niemetalowe, Ukończone budynki z materiałów niemetalowych, **35** Usługi w zakresie organizacji i zarządzania działalnością gospodarczą polegającą na przedsięwzięciach inwestycyjnych w celu budowy i/lub przygotowania obiektów mieszkalnych i niemieszkalnych przeznaczonych do sprzedaży, wynajmowania, użyczenia, Usługi organizowania, prowadzenia i zarządzania, działalnością gospodarczą w dziedzinie nieruchomości, Usługi zarządzania działalnością gospodarczą polegającą na przedsięwzięciach dotyczących obrotu nieruchomościami, Pomoc w zarządzaniu przedsięwzięciami obrotu nieruchomościami, Usługi marketingu gruntów dla budownictwa, zasobów lokalowych, nieruchomości przeznaczonych do zagospodarowania, do sprzedaży, najmu, użyczenia, Usługi organizowania targów, wystaw i promocji obrotu nieruchomościami, Usługi organizowania przetargów na rynku obrotu gruntami, nieruchomości, powierzchniami użytkowymi i lokalami mieszkalnymi, Usługi wynajmowania powierzchni na cele reklamowe, Usługi prowadzenia agencji importowo-eksportowych na rzecz osób trzecich i pośrednictwa eksportowo-importowego w obrocie produktami, artykułami i technologiami, Usługi inwestora budowlanego w aspekcie ekonomiczno-organizacyjnym planowania inwestycji budowlanej, **36** Usługi w zakresie organizacji i zarządzania finansowaniem przedsięwzięć inwestycyjnych polegających na budowie i/lub przygotowaniu obiektów mieszkalnych i niemieszkalnych przeznaczonych do sprzedaży, Usługi wynajmowania, użyczenia, zarządzania nieruchomościami, Usługi pośrednictwa w sprawach kupna, sprzedaży, najmu budynków, lokali i powierzchni użytkowej, Usługi wyceny nieruchomości, Usługi wynajmowania i/lub dzierżawy nieruchomości, lokali mieszkalnych i powierzchni użytkowych, Usługi administrowania nieruchomościami, lokalami, powierzchnią użytkową, Usługi doradztwa w zakresie zarządzania i administrowania obiektami mieszkalnymi i zespołami osiedlowymi i gruntami, Pośrednictwo

w nabywaniu, sprzedaży, najmie domów, lokali i powierzchni użytkowej, Usługi w zakresie sprzedaży domów, lokali mieszkalnych i użytkowych, Finansowanie projektów deweloperskich, Usługi doradztwa w zarządzaniu nieruchomościami, **37** Usługi w zakresie: budownictwa, nadzoru budowlanego, realizacji i nadzoru nad przedsięwzięciami inwestycyjnymi polegającymi na budowie i/lub przygotowaniu obiektów mieszkalnych i niemieszkalnych przeznaczonych do sprzedaży, wynajmowania, użyczenia, Usługi w zakresie budowania lokali mieszkalnych i osiedli mieszkaniowych wraz z infrastrukturą, Udzielanie informacji budowlanych, Budowa bloków mieszkalnych, Budowa budynków mieszkalnych i komercyjnych, Budowa budynków wielorodzinnych, Budowa domów, **39** Usługi w zakresie: wynajmowania garaży i miejsc parkingowych, wynajmowania powierzchni i obiektów magazynowych, Usługi parkingowe, Usługi administrowania miejscami parkingowymi, Parkowanie pojazdów, Udostępnianie miejsc parkingowych, Usługi garaży parkingowych, Usługi w zakresie garażowania pojazdów, Usługi w zakresie parkowania pojazdów, Wynajem garaży i miejsc parkingowych, Wynajem garażowych miejsc parkingowych, **42** Usługi projektowe w zakresie budownictwa, Usługi w zakresie: przeprowadzania inspekcji budynków, Analiz i sporządzania kosztorysów budowlanych, Usługi projektowe w zakresie budownictwa, urbanistyki, Prace projektowe w zakresie architektury i technologii, Usługi projektowania wystroju i dekoracji wnętrz, Wykonywania badań, ekspertyz, opinii i analiz technicznych w zakresie budownictwa, Usługi w zakresie architektury, badań, ekspertyz i pomiarów geologicznych, geodezyjnych i kartograficznych oraz pomiarów podwykonawczych dotyczących inwestycji, Usługi ekspertyz inżynierskich, Badań technicznych, Planowania urbanistycznego wraz z infrastrukturą pomiarów terenu, Opracowywania projektów technicznych użytkowania nieruchomości.

(111) **365682** (220) 2023 02 27 (210) 552934

(151) 2023 08 08 (441) 2023 04 24

(732) FOODCARE SPÓŁKA Z OGRANICZONĄ
ODPOWIEDZIALNOŚCIĄ, Zabierzów (PL)

(540) (znak słowny)

(540) KING OF THE NIGHT

(510), (511) **32** Napoje bezalkoholowe, Wody mineralne i gazowane, Preparaty do produkcji napojów, Soki owocowe, Soki warzywne, Bezalkoholowe ekstrakty z owoców używane do sporządzania napojów, Nektary, Syropy owocowe do produkcji napojów, Napoje izotoniczne, Napoje energetyzujące, Lemoniada, Syropy do napojów, Pastyłki i proszki do napojów, Aperitify bezalkoholowe, Piwo.

(111) **365683** (220) 2022 10 25 (210) 548572

(151) 2023 08 11 (441) 2023 04 24

(732) YUIN SPÓŁKA Z OGRANICZONĄ ODPOWIEDZIALNOŚCIĄ,
Warszawa (PL)

(540) (znak słowno-graficzny)

(540) Y YUIN

(540)



(591) biały, czarny, pomarańczowy

(531) 27.05.01, 26.01.01, 26.01.16, 26.01.18, 29.01.13

(510), (511) **6** Materiały budowlane metalowe, Przenośne metalowe konstrukcje budowlane, Materiały metalowe do budowy szlaków kolejowych, Przewody nieelektryczne i przewody drutowe z metali nieszlachetnych, Drobne wyroby metalowe dla potrzeb budownictwa, usług remontowych, naprawy i konserwacji obiektów budowlano-mieszkaniowych, **19** Materiały budowlane niemetalowe, Szkło budowlane, Półfabrykaty drewniane dla budownictwa, Budynki przenośne niemetalowe, Ukończone budynki z materiałów niemetalowych, **35** Usługi w zakresie organizacji i zarządzania działalnością gospodarczą polegającą na przedsięwzięciach inwestycyjnych w celu budowy i/lub przy-

gotowania obiektów mieszkalnych i niemieszkalnych przeznaczonych do sprzedaży, wynajmowania, użyczenia, Usługi organizowania, prowadzenia i zarządzania, działalnością gospodarczą w dziedzinie nieruchomości, Usługi zarządzania działalnością gospodarczą polegającą na przedsięwzięciach dotyczących obrotem nieruchomości, Pomoc w zarządzaniu przedsięwzięciami obrotu nieruchomości, Usługi marketingu gruntów dla budownictwa, zasobów lokalowych, nieruchomości przeznaczonych do zagospodarowania, do sprzedaży, najmu, użyczenia, Usługi organizowania targów, wystaw i promocji obrotu nieruchomości, Usługi organizowania przetargów na rynku obrotu gruntami, nieruchomości, powierzchniami użytkowymi i lokalami mieszkalnymi, Usługi wynajmowania powierzchni na cele reklamowe, Usługi prowadzenia agencji importowo-eksportowych na rzecz osób trzecich i pośrednictwa eksportowo-importowego w obrocie produktami, artykułami i technologiami, Usługi inwestora budowlanego w aspekcie ekonomiczno-organizacyjnym planowania inwestycji budowlanej, **36** Usługi w zakresie organizacji i zarządzania finansowaniem przedsięwzięć inwestycyjnych polegających na budowie i/lub przygotowaniu obiektów mieszkalnych i niemieszkalnych przeznaczonych do sprzedaży, Usługi wynajmowania, użyczenia, zarządzania nieruchomości, Usługi pośrednictwa w sprawach kupna, sprzedaży, najmu budynków, lokali i powierzchni użytkowej, Usługi wyceny nieruchomości, Usługi wynajmowania i/lub dzierżawy nieruchomości, lokali mieszkalnych i powierzchni użytkowych, Usługi administrowania nieruchomości, lokalami, powierzchnią użytkową, Usługi doradztwa w zakresie zarządzania i administrowania obiektami mieszkalnymi i zespołami osiedlowymi i gruntami, Pośrednictwo w nabywaniu, sprzedaży, najmie domów, lokali i powierzchni użytkowej, Usługi w zakresie sprzedaży domów, lokali mieszkalnych i użytkowych, Finansowanie projektów deweloperskich, Usługi doradztwa w zarządzaniu nieruchomości, **37** Usługi w zakresie: budownictwa, nadzoru budowlanego, realizacji i nadzoru nad przedsięwzięciami inwestycyjnymi polegającymi na budowie i/lub przygotowaniu obiektów mieszkalnych i niemieszkalnych przeznaczonych do sprzedaży, wynajmowania, użyczenia, Usługi w zakresie budowania lokali mieszkalnych i osiedli mieszkaniowych wraz z infrastrukturą, Udzielenie informacji budowlanych, Budowa bloków mieszkalnych, Budowa budynków mieszkalnych i komercyjnych, Budowa budynków wielorodzinnych, Budowa domów, **39** Usługi w zakresie: wynajmowania garaży i miejsc parkingowych, wynajmowania powierzchni i obiektów magazynowych, Usługi parkingowe, Usługi administrowania miejscami parkingowymi, Parkowanie pojazdów, Udostępnianie miejsc parkingowych, Usługi garaży parkingowych, Usługi w zakresie garażowania pojazdów, Usługi w zakresie parkowania pojazdów, Wynajem garaży i miejsc parkingowych, Wynajem garażowych miejsc parkingowych, **42** Usługi projektowe w zakresie budownictwa, Usługi w zakresie: przeprowadzania inspekcji budynków, Analiz i sporządzania kosztorysów budowlanych, Usługi projektowe w zakresie budownictwa, urbanistyki, Prace projektowe w zakresie architektury i technologii, Usługi projektowania wystroju i dekoracji wnętrz, Wykonywania badań, ekspertyz, opinii i analiz technicznych w zakresie budownictwa, Usługi w zakresie architektury, badań, ekspertyz i pomiarów geologicznych, geodezyjnych i kartograficznych oraz pomiarów podwykonawczych dotyczących inwestycji, Usługi ekspertyz inżynierskich, Badań technicznych, Planowania urbanistycznego wraz z infrastrukturą pomiarów terenu, Opracowywania projektów technicznych użytkowania nieruchomości.

(111) **365684** (220) 2023 03 09 (210) 553391
 (151) 2023 08 16 (441) 2023 05 02
 (732) Niemiec Maciej KANCELARIA RADCY PRAWNEGO,
 Ustroń (PL)
 (540) (znak słowno-graficzny)
 (540) NIEMIEC
 (540)

NIEMIEC

(531) 27.05.01
 (510), (511) **41** Szkolenia biznesowe, Szkolenia w zakresie umiejętności biznesowych, Szkolenia z zakresu świadczenia usług prawnych, Szkolenia w zakresie zarządzania działalnością gospodarczą, Organizowanie i prowadzenie seminariów i warsztatów [szkolenia], Szko-

lenia z zakresu stosunków pomiędzy pracodawcami i pracownikami, Usługi doradcze w zakresie edukacji i szkolenia kierownictwa i personelu, Nauczanie i szkolenia w dziedzinie biznesu, przemysłu i technologii informacyjnej, Szkolenia prawne, Szkolenia prawne dla branży chemii przemysłowej, **45** Usługi prawne, Usługi radców prawnych.

(111) **365685** (220) 2023 03 14 (210) 553583
 (151) 2023 08 16 (441) 2023 05 02
 (732) BOARD STYLE SPÓŁKA Z OGRANICZONĄ
 ODPOWIEDZIALNOŚCIĄ, Warszawa (PL)
 (540) (znak słowno-graficzny)
 (540) AM'OR EKLERY I WINO
 (540)

AM'OR
 EKLERY I WINO

(591) złoty, biały
 (531) 24.15.01, 27.05.01, 27.05.10, 29.01.12
 (510), (511) **30** Eklery, Wyroby piekarnicze, Wyroby cukiernicze i słodczyce, **35** Usługi handlu detalicznego w zakresie wyrobów piekarniczych, Usługi w zakresie prowadzenia sprzedaży i promocji alkoholi, w szczególności win, **43** Kafeterie [bufety], Kawiarnie, Bary szybkiej obsługi [snack-bary], Herbaciarnie, Imprezy firmowe [zapewnianie jedzenia i napojów], Przygotowywanie i zaopatrywanie w żywność i napoje do bezpośredniego spożycia, Usługi zaopatrzenia w żywność, Usługi w zakresie kantyn, Usługi barów kawowych, Usługi w zakresie żywności i napojów na wynos, Restauracje oferujące dania na wynos, Przygotowywanie posiłków i napojów, Usługi cateringowe, Usługi restauracyjne, Usługi zaopatrzenia w wina z dostawą do restauracji, na imprezy zorganizowane oraz na indywidualne zamówienie.

(111) **365686** (220) 2023 03 16 (210) 553657
 (151) 2023 08 08 (441) 2023 04 24
 (732) FUGAS MAŁGORZATA, FUGAS STANISŁAW, FUGAS PAULINA,
 FUGAS KONRAD, FUGART SPÓŁKA CYWILNA, Rzeszów (PL)
 (540) (znak słowno-graficzny)
 (540) FUGART
 (540)

FUGART

(531) 27.05.01
 (510), (511) **14** Amulety [biżuteria], Artykuły ozdobne [ozdóbki lub biżuteria] do użytku osobistego, Artykuły zegarmistrzowskie, Biżuteria, Biżuteria będąca wyrobami z kamieni szlachetnych, Biżuteria będąca wyrobami z metali szlachetnych, Biżuteria damska, Biżuteria diamentowa, Biżuteria dla dzieci, Biżuteria fantazyjna, Biżuteria i wyroby jubilerskie, Biżuteria platynowa, Biżuteria szlachetna, Biżuteria sztuczna, Biżuteria z diamentami, Biżuteria wytworzona z metali szlachetnych, Biżuteria z kamieniami szlachetnymi, Biżuteria z kości słoniowej, Biżuteria z kryształu, Biżuteria z metali nieszlachetnych, Biżuteria z tworzyw sztucznych, Biżuteria ze srebra wysokiej próby, Biżuteria ze stopów cyny z ołowiem, Biżuteria ze złota, Biżuteria ze złotem, Bransoletki [biżuteria], Bransoletki identyfikacyjne [biżuteria], Bransoletki połączone, Bransolety, Breloczki do kluczy, Broszki [biżuteria], Części i akcesoria do biżuterii, Diademy, Imitacja biżuterii, Kamienie szlachetne, perły, metale szlachetne i ich imitacje, Kasetki na biżuterię, Kasety do prezentacji wyrobów jubilerskich, Klejnoty, Kolczyki, Krzyżyki [biżuteria], Łańcuszki [biżuteria], Łańcuszki jubilerskie, Łańcuszki na klejnoty, Naszyjniki, Nici z metali szlachetnych, Obrączki ślubne, Nici ze złota [biżuteria], Nici ze srebra [biżuteria], Nici z metali szlachetnych [biżuteria], Oszlifowane diamenty, Ozdoby [biżuteria], Ozdoby wykonane z lub pokryte szlachetnymi i półszlachetnymi metalami lub kamieniami i ich imitacjami, Perły [biżuteria], Pierścienie (ozdoby), Pierścionki, Pierścionki zaręczynowe, Sygnety, Wisiorki, Wpinki do kłapy [biżuteria], Wyroby biżuteryjne, Wyroby jubilerskie, Zapięcia do biżuterii, Zapięcia do naszyjników, Zawieszki [biżuteria], Zawieszki do bransoletek, Zawieszki do breloków do kluczy, Zawieszki do naszyjników, Zegarki.

(111) **365687** (220) 2023 03 16 (210) 553678
 (151) 2023 08 08 (441) 2023 04 24
 (732) SZEREMIOTA DANIEL FIRMA PRODUKCYJNO-HANDLOWO-
 -USŁUGOWA DS, Biskupiec (PL)
 (540) (znak słowno-graficzny)
 (540) REPER BUDOWLANY
 (540)

REPER
 BUDOWLANY



(591) niebieski, biały
 (531) 27.05.01, 29.01.12, 07.01.09, 26.04.01, 26.04.04, 26.04.16
 (510), (511) **6** Metalowe konstrukcje i budynki przenośne, Tabliczki metalowe, Metalowe identyfikacyjne tabliczki, Metalowe tabliczki identyfikacyjne, Tabliczki identyfikacyjne metalowe.

(111) **365688** (220) 2023 03 20 (210) 553747
 (151) 2023 08 11 (441) 2023 04 24
 (732) ARONPHARMA SPÓŁKA Z OGRANICZONĄ
 ODPOWIEDZIALNOŚCIĄ, Gdańsk (PL)
 (540) (znak słowny)
 (540) Rescovin

(510), (511) **5** Syrop na kaszel, Syropy do użytku farmaceutycznego, Żelki witaminowe, Proszek perłowy do celów medycznych, Musujące tabletki witaminowe, Tabletki witaminowe, Tabletki zawierające wapń jako suplementy diety, Suplementy diety, Suplementy diety na odporność, Mineralne suplementy diety, Przeciwwutleniające suplementy diety, Odżywcze suplementy diety, Białkowe suplementy diety, Suplementy diety zawierające glukozę, Suplementy diety zawierające propolis, Suplementy diety zawierające białko, Suplementy diety zawierające alginiany, Suplementy diety zawierające lecytynę, Suplementy diety zawierające enzymy, Suplementy diety dla niemowląt, Suplementy diety zawierające drożdże, Suplementy diety dla zwierząt, Suplementy diety zawierające kazeinę, Suplementy diety dla ludzi, Suplementy diety z cynkiem, Suplementy diety z pszenicy, Suplementy diety w płynie, Suplementy diety dla sportowców, Suplementy diety z chlorelli, Suplementy diety zawierające olej lniany, Suplementy diety zawierające siemię lniane, Suplementy diety zawierające mleczko pszczele, Suplementy diety do użytku medycznego, Suplementy diety zawierające kiełki pszenicy, Suplementy diety zawierające pyłek kwiatowy, Mineralne suplementy diety dla ludzi, Suplementy diety z białkiem sojowym, Suplementy diety i preparaty dietetyczne, Suplementy diety do kontroli cholesterolu, Suplementy diety do celów weterynaryjnych, Suplementy diety do użytku dietetycznego, Suplementy diety zawierające izoflawony sojowe, Suplementy diety ze sproszkowanym białkiem, Suplementy diety o działaniu kosmetycznym, Suplementy diety zawierające pyłek sosnowy, Suplementy diety z białek serwatkowych, Suplementy diety z drożdży piwowarskich, Suplementy diety z kwasem foliowym, Suplementy diety zawierające węgiel aktywny, Pyłek pszczeli stosowany jako suplement diety, Suplementy diety sporządzone głównie z witamin, Suplementy diety sporządzone głównie z minerałów, Nutraceutyki do stosowania jako suplementy diety, Suplementy diety składające się z aminokwasów, Naturalne suplementy diety do leczenia klaustrofobii, Suplementy diety składające się z witamin, Suplementy diety ze sproszkowanymi jagodami acai, Suplementy diety stosowane w poście modyfikowanym, Suplementy diety dla ludzi i zwierząt, Suplementy diety poprawiające kondycję i wytrzymałość, Preparaty witaminowe w postaci suplementów diety, Mieszanki do picia będące suplementami diety, Zdrowotne suplementy diety sporządzone głównie z minerałów, Suplementy diety składające się głównie z żelaza, Suplementy diety składające się głównie z magnezu, Suplementy diety składające się głównie z wapnia, Suplementy diety dla osób ze specjalnymi wymaganiami dietetycznymi, Suplementy diety dla ludzi nieprzeznaczone do celów leczniczych, Ziołowe suplementy diety dla osób o szczególnych wymaganiach dietetycznych, Suplementy diety zawierające olej z alg z kwasem dokozaheksaenowym (DHA), Mieszanki do picia w proszku będące suplementami diety o smaku owocowym, **30** Lizaki, Syrop smakowy, Syropy smakowe, Żelki.

(111) **365689** (220) 2023 03 24 (210) 553979
 (151) 2023 08 16 (441) 2023 04 17

(732) PUPIL FOODS SPÓŁKA Z OGRANICZONĄ
 ODPOWIEDZIALNOŚCIĄ, Nowe Skalmierzyce (PL)
 (540) (znak słowny)
 (540) PUPIL Natural
 (510), (511) **5** Produkty i preparaty weterynaryjne, **30** Kawa, Herbata, Produkty zbożowe, Przyprawy, **31** Artykuły spożywcze dla zwierząt, Pokarm dla zwierząt, Napoje dla zwierząt, Ciastka dla zwierząt, Mleko dla kotów, Jadalne przysmaki dla zwierząt domowych, **39** Dystrybucja pokarmów dla zwierząt.

(111) **365690** (220) 2023 03 24 (210) 553985
 (151) 2023 08 16 (441) 2023 04 17
 (732) PUPIL FOODS SPÓŁKA Z OGRANICZONĄ
 ODPOWIEDZIALNOŚCIĄ, Nowe Skalmierzyce (PL)
 (540) (znak słowno-graficzny)
 (540) PUPIL Natural
 (540)



Natural

(591) granatowy, biały, różowy, niebieski, pomarańczowy
 (531) 26.04.01, 26.04.02, 26.04.08, 26.04.09, 27.05.01, 27.05.05, 29.01.15
 (510), (511) **5** Produkty i preparaty weterynaryjne, **30** Kawa, Herbata, Produkty zbożowe, Przyprawy, **31** Artykuły spożywcze dla zwierząt, Pokarm dla zwierząt, Napoje dla zwierząt, Ciastka dla zwierząt, Mleko dla kotów, Jadalne przysmaki dla zwierząt domowych, **39** Dystrybucja pokarmów dla zwierząt.

(111) **365691** (220) 2023 03 28 (210) 554099
 (151) 2023 08 10 (441) 2023 04 24
 (732) Guangdong Kangye Electric Appliance Co., Ltd., Foshan (CN)
 (540) (znak słowny)
 (540) Kangye
 (510), (511) **11** Grille gazowe, Grille, Urządzenia do grillowania.

(111) **365692** (220) 2023 04 06 (210) 554506
 (151) 2023 08 16 (441) 2023 05 02
 (732) STERNICKI OLAF CHIX FRIED CHICKEN AND MORE,
 Gdańsk (PL)
 (540) (znak słowno-graficzny)
 (540) CHIX Fried chicken and more
 (540)



(531) 26.04.02, 27.05.01
 (510), (511) **43** Informacja o usługach restauracyjnych, Rezerwacja stolików w restauracjach, Usługi barów i restauracji, Usługi mobilnych restauracji, Usługi restauracji fast-food, Usługi restauracji szybkiej obsługi, Usługi restauracyjne, Usługi rezerwacji miejsc w restauracjach, Dostarczanie posiłków do bezpośredniego spożycia, Oferowanie żywności i napojów dla gości w restauracjach, Oferowanie żywności i napojów w restauracjach i barach, Przygotowywanie posiłków i napojów, Serwowanie żywności i napojów dla gości w restauracjach, Serwowanie żywności i napojów w restauracjach i barach, Usługi w zakresie jedzenia na wynos, Usługi w zakresie przygotowywania jedzenia i napojów, Zapewnianie żywności i napojów w restauracjach, Oferowanie żywności i napojów dla gości, Przygotowywanie i zaopatrywanie w żywność i napoje do bezpośredniego spożycia, Usługi barowe, Usługi snack-barów, Usługi w zakresie barów szybkiej obsługi, Usługi w zakresie pubów, Usługi w zakresie sprzedaży posiłków na wynos, Usługi w zakresie żywności

i napojów na wynos, Usługi zaopatrzenia w żywność i napoje, Bary szybkiej obsługi [snack-bary], Obsługa gastronomiczna z własnym zapleczem, produktami i transportem (catering), Restauracje z grill-em, Serwowanie jedzenia i napojów, Usługi barów typu fast-food na wynos, Restauracje samoobsługowe, Restauracje oferujące dania na wynos, Usługi restauracji sprzedających posiłki na wynos, Usługi cateringowe, Udostępnianie pomieszczeń na spotkania, Wynajem pomieszczeń na uroczystości towarzyskie.

(111) **365693** (220) 2023 01 17 (210) 551454
 (151) 2023 08 11 (441) 2023 04 24
 (732) NETTO SPÓŁKA Z OGRANICZONĄ ODPOWIEDZIALNOŚCIĄ,
 Motaniec (PL)
 (540) (znak słowno-graficzny)
 (540) HAPPY VEGE
 (540)



(591) czarny, zielony
 (531) 05.03.13, 05.03.15, 27.05.01, 29.01.12
 (510), (511) **29** Kiełbaski wegetariańskie, Wędliny wegetariańskie, Substytuty mięsa, Nabiał i substytuty nabiału, Jaja ptasie i produkty z jaj, Konserwy, marynaty, Gotowe dania warzywne, Przetworzone owoce, grzyby, warzywa, orzechy i nasiona roślin strączkowych, Galaretki, dżemy, kompoty, pasty owocowe i warzywne, Gotowe produkty z warzyw, Kiszzone warzywa [kimchi], Konserwowane warzywa, Konserwy z owocami, Koncentraty soków warzywnych do konsumpcji, Kompozycje owoców przetworzonych, Koncentraty na bazie owoców przeznaczone do gotowania, Koncentraty na bazie warzyw przeznaczone do gotowania, Liofilizowane warzywa, Krojone warzywa, Krojone owoce, Mieszanki owoców i orzechów, Mieszanki owoców suszonych, Mieszanki warzywne, Mrożone owoce, Nasiona jadalne, Nasiona przetworzone, Pasztet warzywny, Pokrojone owoce, Pokrojone warzywa, Produkty z suszonych owoców, Przeciery owocowe, Przeciery warzywne, Sałatki owocowe, Soczewica, Soja [przetworzona], Soki owocowe do gotowania, Soki roślinne do gotowania, Warzywa gotowane, Warzywa mrożone, Warzywa przetworzone, Wodorosty jadalne, Wywar z warzyw, Batony organiczne na bazie orzechów i ziaren, Batoniki na bazie owoców i orzechów, Batony spożywcze na bazie soi, Chipsy sojowe, Chipsy owocowe, Chipsy warzywne, Falafel, Głęboko mrożone dania warzywne, Gotowe posiłki składające się głównie z substytutów mięsa, Przekąski na bazie warzyw strączkowych, Przekąski na bazie owoców, Przekąski na bazie warzyw, Przekąski z jadalnych wodorostów, Przekąski z owoców, Sałatki warzywne, **30** Majonez wegański, Ciasta wegańskie, Wegańskie lody, Wegańska czekolada pitna, Gotowe potrawy na bazie ryżu, Gotowe potrawy na bazie makaronu, Gotowe pizze, Gotowe przekąski na bazie zbóż, Kanapki, Naleśniki, Potrawy gotowe na bazie makaronu, Placki z nadzieniem z warzyw, Przekąski na bazie zbóż, Przekąski przygotowane z mąki ziemniaczanej, Przekąski składające się z produktów zbożowych, Przekąski sporządzone z produktów zbożowych, Przekąski wieloziarniste, Przekąski wytwarzane z produktów zbożowych, Sandwicze, Ziarna przetworzone, skrobia i wyroby z tych towarów, preparaty do pieczenia i drożdże, Cukry, naturalne słodziki, polewy cukiernicze i nadzienia, produkty pszczele.

(111) **365694** (220) 2023 02 14 (210) 552441
 (151) 2023 08 08 (441) 2023 04 24
 (732) PEKAO LEASING SPÓŁKA Z OGRANICZONĄ
 ODPOWIEDZIALNOŚCIĄ, Warszawa (PL)
 (540) (znak słowny)
 (540) PeUF
 (510), (511) **9** Elektroniczne publikacje, raporty, biuletyny, magazyny, periodyki, broszury, ulotki, Nośniki danych, Karty kodowane, Karty magnetyczne, Karty z układem scalonym lub procesorem, Karty zawierające elektronicznie zarejestrowane dane karty płatnicze, Karty

dostępu, Karty wielofunkcyjne dla usług finansowych, Kodowane karty identyfikacyjne, Programy komputerowe, Oprogramowanie komputerowe wspomagające świadczenie usług ubezpieczeniowych i finansowych, Oprogramowanie użytkowe do usług przetwarzania w chmurze, Oprogramowanie udostępniające rozwiązania ubezpieczeniowe, finansowe i bankowe, **16** Publikacje reklamowe, Materiały drukowane, Publikacje drukowane, Drukowany materiał promocyjny, Drukowane materiały ilustracyjne, Drukowane folde-ry informacyjne, komunikaty prasowe, raporty konsumenta, Karty stałego klienta, karty informacyjne, osobiste karty identyfikacyjne, wszystkie w/w wykonane z papieru, Drukowane materiały reklamowe w formie kalendarzy, broszur i folderów oraz materiałów piśmiennych i naklejek, Materiały szkoleniowe i instruktażowe z wyjątkiem urzędów, **35** Reklama, Usługi promocyjne i marketingowe, Public relations, Badania i analizy rynkowe, Analizy gospodarcze, Analizy i raporty statystyczne, Prognozy i analizy ekonomiczne, Analizy kosztów i korzyści, Gromadzenie, na rzecz innych osób, różnych usług ubezpieczeniowych w celu umożliwienia klientom wygodnego porównywania i kupowania tych usług, Zarządzanie programami lojalności klientów i programami motywacyjnymi, Skomputeryzowane gromadzenie indeksów klientów, Usługi w zakresie gromadzenia i przetwarzania danych, Systematyzowanie danych w komputerowych bazach danych, Zarządzanie bazami danych, Aktualizacja i utrzymywanie danych w komputerowych bazach danych, Biznesowe usługi doradcze i konsultacyjne, Zarządzanie dokumentacją biznesową, Sporządzenie sprawozdań finansowych, Księgowość i rachunkowość, Prowadzenie księgowości w zakresie elektronicznego transferu funduszy, Prowadzenie rejestrów aktywnych [dla osób trzecich], Zarządzanie biznesowe zakładami ubezpieczeń oraz firmami brokerskimi na zasadzie podwykonawstwa, Udzielanie informacji handlowych, **36** Ubezpieczenia, Usługi ubezpieczeniowe, Ubezpieczenia majątkowe, Ubezpieczenia dotyczące pojazdów, Pośrednictwo w ubezpieczeniach transportowych, Pośrednictwo ubezpieczeniowe, Usługi agencji ubezpieczeniowej, Doradztwo ubezpieczeniowe, Gwarantowanie ubezpieczeń, Gwarancje, ekspertyzy i oceny ubezpieczeniowe, Zarządzanie portfelami ubezpieczeń, Zarządzanie ryzykiem ubezpieczeniowym, Administrowanie planami ubezpieczeniowymi, Obsługa roszczeń z tytułu ubezpieczeń, Wyceny dla celów ubezpieczeniowych, Informacja o ubezpieczeniach, Usługi finansowe, Doradztwo finansowe, Administrowanie finansami, Wyceny finansowe, Planowanie finansowe, Badania finansowe, Analizy finansowe, Prognozy finansowe, Finansowanie gwarancji, Usługi udzielania pożyczek i kredytów, usługi leasingowe, Leasing finansowy, Finansowanie leasingu pojazdów, Finansowanie zakupów na raty (leasing), Sponsorowanie finansowe, Elektroniczny transfer funduszy, Usługi finansowo-inwestycyjne, Informacja finansowa, **38** Transmisja danych, Usługi łączności elektronicznej dla instytucji finansowych, Usługi łączności elektronicznej w zakresie przygotowywania informacji finansowych, Usługi telekomunikacyjne pomiędzy instytucjami finansowymi, Usługi łączności elektronicznej dla banków, Dostarczanie wiadomości i danych w drodze transmisji elektronicznej, Zapewnianie dostępu do baz danych, Transmisja i odbiór [transmisja] informacji z baz danych za pośrednictwem sieci telekomunikacyjnej, Zapewnianie dostępu do platform i portali w Internecie, Usługi telekomunikacyjne świadczone za pośrednictwem platform i portali internetowych, Elektroniczna wymiana wiadomości za pośrednictwem linii czatowych, pokoiów rozmów [chatroomów] oraz forów internetowych, Usługi komunikacji telefonicznej świadczone w zakresie gorących linii i centrów obsługi telefonicznej, Usługi łączności elektronicznej, Usługi łączności on-line, Poczta elektroniczna, **41** Edukacja i szkolenia związane z usługami bankowymi, finansowymi, ubezpieczeniowymi, ekonomicznymi i inwestycyjnymi, Usługi edukacyjne i instruktażowe, Publikowanie raportów, analiz, opinii i sondaży dostępnych do nabycia indywidualnie lub za pomocą subskrypcji, Publikowanie biuletynów kwartalnych, raportów, Publikowanie tekstów, innych niż teksty reklamowe, Udostępnianie publikacji on-line, Publikowanie drogą elektroniczną, Publikacja i opracowywanie tekstów innych niż reklamowe, Publikowanie, sprawozdawczość i pisanie tekstów, Organizowanie i prowadzenie konferencji i seminariów, Organizowanie sympozjów, konferencji, konkursów i imprez dla celów edukacyjnych, szkoleniowych i kulturalnych, **42** Utrzymywanie baz danych, Zapewnianie oprogramowania online, nie do pobrania, do zarządzania bazami danych, Projektowanie i opracowywanie baz danych, Opracowywanie, aktualizacja i konserwacja systemów oprogramowania komputerowego i baz danych, Umożliwianie tymczasowego użytko-

wania oprogramowania komputerowego nie do pobrania, Hosting, oprogramowanie jako usługa oraz wypożyczanie oprogramowania komputerowego, Kompilacja informacji związanych z systemami informacyjnymi, Instalacja, konserwacja i naprawa oprogramowania komputerowego dla systemów komputerowych, Programowanie programów do przetwarzania danych, Wynajem oprogramowania i programów komputerowych, Programowanie komputerowe stosowane w ubezpieczeniach, Projektowanie oprogramowania komputerowego stosowanego w ubezpieczeniach, Instalacja, konserwacja i aktualizacja oprogramowania komputerowego, **45** Usługi prawne, Doradztwo prawne, Usługi prawne związane z roszczeniami z tytułu ubezpieczeń, Audyty zgodności z prawem, Badania prawne, Opracowywanie ekspertyz, opinii i analiz prawnych, Usługi prawne w zakresie finansów i ubezpieczeń, Usługi w zakresie dochodzenia roszczeń ubezpieczeniowych, Usługi wykrywania oszustw w dziedzinie ubezpieczeń, Mediacje, Usługi arbitrażowe, Pośrednictwo w procedurach prawnych, Licencjonowanie baz danych [usługi prawne], Sprawdzanie standardów i praktyk w celu zapewnienia zgodności z prawami i regulacjami, Licencjonowanie oprogramowania komputerowego, Udzielanie informacji związanej ze sprawami prawnymi.

(111) **365695** (220) 2022 01 14 (210) 538698

(151) 2022 08 30 (441) 2022 05 16

(732) REGIONALNY OŚRODEK EDUKACJI EKOLOGICZNEJ
W PRZYSIEKU SPÓŁKA Z OGRANICZONĄ ODPOWIEDZIALNOŚCIĄ,
Przysiek (PL)

(540) (znak słowno-graficzny)

(540) Eko-Czar KUJAWSKO-POMORSKI OŚRODEK EDUKACJI
EKOLOGICZNEJ I OCHRONY BIORÓŻNORODNOŚCI

(540)



(591) zielony, czarny

(531) 05.01.13, 27.05.01, 29.01.12

(510), (511) **41** Usługi edukacyjne, Usługi edukacyjne dla dorosłych dotyczące zagadnień środowiskowych, Usługi edukacyjne w zakresie ekologii, **43** Usługi hotelowe, Usługi zaopatrzenia w żywność i napoje, Udostępnianie zakwaterowania tymczasowego.

(111) **365696** (220) 2022 02 25 (210) 540317

(151) 2022 09 06 (441) 2022 05 23

(732) MILAPHARM SPÓŁKA Z OGRANICZONĄ
ODPOWIEDZIALNOŚCIĄ, Warszawa (PL)

(540) (znak słowny)

(540) DIABELSKI PLASTER

(510), (511) **5** Preparaty i artykuły higieniczne, Preparaty i artykuły dentystyczne, Opatrunki medyczne, materiały opatrunkowe i aplikatory, Farmaceutyki i naturalne środki lecznicze, Nośniki uwalniające leki ułatwiające uwalnianie preparatów farmaceutycznych, Płynne opatrunki w sprayu, Preparaty lecznicze do pielęgnacji zdrowia, Preparaty medyczne, Preparaty terapeutyczne do kąpieli, Serum łagodzące do skóry [lecznicze], Serum kojące dla skóry [lecznicze], Środki nawilżające do użytku medycznego, Suplementy wzmacniające zawierające preparaty parafarmaceutyczne stosowane profilaktycznie i dla rekonwalescentów.

(111) **365697** (220) 2022 04 23 (210) 542310

(151) 2022 08 30 (441) 2022 05 16

(732) KUT MICHAŁ GLASCO, MICHAŁ KUT, Niebylec (PL)

(540) (znak słowno-graficzny)

(540) glasco

(540)



(591) czarny, czerwony, biały

(531) 29.01.13, 27.05.01, 26.01.01, 26.01.04

(510), (511) **6** Drzwi i okna metalowe, Metalowe okna, Okna aluminiowe, Okna ściennie z metalu, Metalowe drzwi, bramy, okna i osłony okienne, Okna metalowe, Balustrady metalowe, Balustrady metalowe do balkonów, Metalowe balustrady do balkonów, Przegrody metalowe do budownictwa, Metalowe podziałki [przegrody], **17** Szkło organiczne, półprzetworzone, **19** Izolacyjne (szkło-) [budownictwo], Czyste szkło do celów budowlanych, Kolorowe szkło okienne, Laminowane szkło budowlane z folią ciekłokrystaliczną, Okienne (Szkło-) dla budownictwa, Płaskie szkło do budynków, Szkło barwione do użytku w budownictwie, Szkło bezpieczne do budownictwa, Szkło bezpieczne do użytku w budownictwie, Szkło budowlane, Szkło dekoracyjne [do użytku w budownictwie], Szkło do celów budowlanych, Szkło hartowane do użytku w budownictwie, Szkło emaliowane, do celów budowlanych, Szkło okienne, Szkło okienne dla budownictwa, Szkło okienne, do budownictwa, Szkło okienne do użytku w budownictwie, Szkło opóźniające palenie się do użytku w budownictwie, Szkło płaskie laminowane [dla budownictwa], Szkło płaskie [okienne] dla budownictwa, Szkło płaskie [okienne] do budynków, Szkło płaskie walcowane [okienne] do użytku w budownictwie, Szkło pławione [szkło płaskie typu float] do celów budowlanych, Szkło w formie arkusza do drzwi, Szkło w formie arkusza do okien, Szkło warstwowe, Szkło wzmocnione do celów budowlanych, Wzmocnione szkło budowlane, Wzorzyste szkło płaskie walcowane do celów budowlanych, Drzwi szklane, Panele szklane do drzwi, Szklane drzwi do budynków, Szklane drzwi przezroczyste do budynków, Okna szklane, Szklane ściany, Szklane niemetalowe, Okna witrażowe, Balustrady, Balustrady niemetalowe, Balustrady wykonane z materiałów niemetalowych, Przegrody działowe [konstrukcje], nie z metalu, Niemetalowe drzwi przeciwpożarowe, **20** Lustra (srebrzone szkło), Szkło srebrzone [lustra], Panele rozdzielające [przegrody], **21** Szkło mleczne, Szkło lustrzane, Szkło ozdobne.

(111) **365698** (220) 2022 05 24 (210) 543325

(151) 2022 10 25 (441) 2022 07 11

(732) GEOCOVER SPÓŁKA Z OGRANICZONĄ
ODPOWIEDZIALNOŚCIĄ, Łódź (PL)

(540) (znak słowny)

(540) GREENCOVER

(510), (511) **40** Recykling, Recykling tworzyw sztucznych, Usługi recyklingowe, Recykling odpadów i śmieci, Sortowanie odpadów i materiałów nadających się do recyklingu [przetwarzanie], Doradztwo związane z recyklingiem odpadów i śmieci, Niszczenie odpadów i śmieci, Obróbka chemiczna produktów odpadowych, Obróbka materiałów odpadowych, Obróbka materiałów uzyskanych z odpadów [odzyskiwanie surowców wtórnych].

(111) **365699** (220) 2023 02 14 (210) 552442

(151) 2023 08 08 (441) 2023 04 24

(732) PEKAO LEASING SPÓŁKA Z OGRANICZONĄ
ODPOWIEDZIALNOŚCIĄ, Warszawa (PL)

(540) (znak słowno-graficzny)

(540) PeUF

(540)



(591) czerwony, ciemnoczerwony, biały

(531) 27.05.01, 29.01.12, 24.01.15

(510), (511) **9** Elektroniczne publikacje, raporty, biuletyny, magazyny, periodyki, broszury, ulotki, Nośniki danych, Karty kodowane, Karty magnetyczne, Karty z układem scalonym lub procesorem, Karty zawierające elektronicznie zarejestrowane dane karty płatnicze, Karty dostępu, Karty wielofunkcyjne dla usług finansowych, Kodowane karty identyfikacyjne, Programy komputerowe, Oprogramowanie komputerowe wspomagające świadczenie usług ubezpieczeniowych i finansowych, Oprogramowanie użytkowe do usług przetwarzania w chmurze, Oprogramowanie udostępniające rozwiązania ubezpieczeniowe, finansowe i bankowe, **16** Publikacje reklamowe, Materiały drukowane, Publikacje drukowane, Drukowany materiał promocyjny, Drukowane materiały ilustracyjne, Drukowane foldery informacyjne, komunikaty prasowe, raporty konsumenta, Karty stałego klienta, karty informacyjne, osobiste karty identyfikacyjne, wszystkie w/w wykonane z papieru, Drukowane materiały reklamowe w formie kalendarzy, broszur i folderów oraz materiałów piśmiennych i naklejek, Materiały szkoleniowe i instruktażowe z wyjątkiem urzędzeń, **35** Reklama, Usługi promocyjne i marketingowe, Public relations, Badania i analizy rynkowe, Analizy gospodarcze, Analizy i raporty statystyczne, Prognozy i analizy ekonomiczne, Analizy kosztów i korzyści, Gromadzenie, na rzecz innych osób, różnych usług ubezpieczeniowych w celu umożliwienia klientom wygodnego porównywania i kupowania tych usług, Zarządzanie programami lojalności klientów i programami motywacyjnymi, Skomputeryzowane gromadzenie indeksów klientów, Usługi w zakresie gromadzenia i przetwarzania danych, Systematyzowanie danych w komputerowych bazach danych, Zarządzanie bazami danych, Aktualizacja i utrzymywanie danych w komputerowych bazach danych, Biznesowe usługi doradcze i konsultacyjne, Zarządzanie dokumentacją biznesową, Sporządzanie sprawozdań finansowych, Księgowość i rachunkowość, Prowadzenie księgowości w zakresie elektronicznego transferu funduszy, Prowadzenie rejestrów aktywów [dla osób trzecich], Zarządzanie biznesowe z układami ubezpieczeń oraz firmami brokerskimi na zasadzie podwykonawstwa, Udzielanie informacji handlowych, **36** Ubezpieczenia, Usługi ubezpieczeniowe, Ubezpieczenia majątkowe, Ubezpieczenia dotyczące pojazdów, Pośrednictwo w ubezpieczeniach transportowych, Pośrednictwo ubezpieczeniowe, Usługi agencji ubezpieczeniowej, Doradztwo ubezpieczeniowe, Gwarantowanie ubezpieczeń, Gwarancje, ekspertyzy i oceny ubezpieczeniowe, Zarządzanie portfelami ubezpieczeń, Zarządzanie ryzykiem ubezpieczeniowym, Administrowanie planami ubezpieczeniowymi, Obsługa roszczeń z tytułu ubezpieczeń, Wyceny dla celów ubezpieczeniowych, Informacja o ubezpieczeniach, Usługi finansowe, Doradztwo finansowe, Administrowanie finansami, Wyceny finansowe, Planowanie finansowe, Badania finansowe, Analizy finansowe, Prognozy finansowe, Finansowanie gwarancji, Usługi udzielania pożyczek i kredytów, usługi leasingowe, Leasing finansowy, Finansowanie leasingu pojazdów, Finansowanie zakupów na raty (leasing), Sponsorowanie finansowe, Elektroniczny transfer funduszy, Usługi finansowo-inwestycyjne, Informacja finansowa, **38** Transmisja danych, Usługi łączności elektronicznej dla instytucji finansowych, Usługi łączności elektronicznej w zakresie przygotowywania informacji finansowych, Usługi telekomunikacyjne pomiędzy instytucjami finansowymi, Usługi łączności elektronicznej dla banków, Dostarczanie wiadomości i danych w drodze transmisji elektronicznej, Zapewnianie dostępu do baz danych, Transmisja i odbiór [transmisja] informacji z baz danych za pośrednictwem sieci telekomunikacyjnej, Zapewnianie dostępu do platform i portali w Internecie, Usługi telekomunikacyjne świadczone za pośrednictwem platform i portali internetowych, Elektroniczna wymiana wiadomości za pośrednictwem linii czatowych, pokoiów rozmów [chatroomów] oraz forów internetowych, Usługi komunikacji telefonicznej świadczone w zakresie gorących linii i centrów obsługi telefonicznej, Usługi łączności elektronicznej, Usługi łączności on-line, Poczta elektroniczna, **41** Edukacja i szkolenia związane z usługami bankowymi, finansowymi, ubezpieczeniowymi, ekonomicznymi i inwestycyjnymi, Usługi edukacyjne i instruktażowe, Publikowanie raportów, analiz, opinii i sondaży dostępnych do nabycia indywidualnie lub za pomocą subskrypcji, Publikowanie biuletynów kwartalnych, raportów, Publikowanie tekstów, innych niż teksty reklamowe, Udostępnianie publikacji on-line, Publikowanie drogą elektroniczną, Publikacja i opracowywanie tekstów innych niż reklamowe, Publikowanie, sprawozdawczość i pisanie tekstów, Organizowanie i prowadzenie konferencji i seminariów, Organizowanie sympozjów, konferencji,

konkursów i imprez dla celów edukacyjnych, szkoleniowych i kulturalnych, **42** Utrzymywanie baz danych, Zapewnianie oprogramowania online, nie do pobrania, do zarządzania bazami danych, Projektowanie i opracowywanie baz danych, Opracowywanie, aktualizacja i konserwacja systemów oprogramowania komputerowego i baz danych, Umożliwianie tymczasowego użytkowania oprogramowania komputerowego nie do pobrania, Hosting, oprogramowanie jako usługa oraz wypożyczanie oprogramowania komputerowego, Kompilacja informacji związanych z systemami informacyjnymi, Instalacja, konserwacja i naprawa oprogramowania komputerowego dla systemów komputerowych, Programowanie programów do przetwarzania danych, Wynajem oprogramowania i programów komputerowych, Programowanie komputerowe stosowane w ubezpieczeniach, Projektowanie oprogramowania komputerowego stosowanego w ubezpieczeniach, Instalacja, konserwacja i aktualizacja oprogramowania komputerowego, **45** Usługi prawne, Doradztwo prawne, Usługi prawne związane z roszczeniami z tytułu ubezpieczeń, Audyty zgodności z prawem, Badania prawne, Opracowywanie ekspertyz, opinii i analiz prawnych, Usługi prawne w zakresie finansów i ubezpieczeń, Usługi wykrywania oszustw w dziedzinie ubezpieczeń, Mediacje, Usługi arbitrażowe, Pośrednictwo w procedurach prawnych, Licencjonowanie baz danych [usługi prawne], Sprawdzanie standardów i praktyk w celu zapewnienia zgodności z prawami i regulacjami, Licencjonowanie oprogramowania komputerowego, Udzielanie informacji związanej ze sprawami prawnymi.

(111) **365700** (220) 2023 03 08 (210) 553331

(151) 2023 08 16 (441) 2023 04 03

(732) GROCHULSKA MAGDALENA COMFORT PROPERTY,
Szczecin (PL)

(540) (znak słowny)

(540) LAYAR

(510), (511) **21** Przybory kosmetyczne, do higieny i pielęgnacji urody, Aparatura kosmetyczna do mikrodermabrazji, Gąbki do mikrodermabrazji, do użytku kosmetycznego, Pojemniki na kosmetyki, Pojemniki przystosowane do przechowywania przyborów toaletowych, Aplikatory kosmetyczne, Pędzle kosmetyczne, Gąbki kosmetyczne, Szczoteczki do brwi, Szpatułki kosmetyczne, Kosmetyczne szpatułki do użytku z produktami do depilacji, Rękawice do peelingu, Waciki do peelingu twarzy, Rękawiczki ścierne do peelingu skóry, **35** Usługi sprzedaży detalicznej i hurtowej, świadczone również online, następujących towarów: przybory kosmetyczne, do higieny i pielęgnacji urody, aparatura kosmetyczna do mikrodermabrazji, gąbki do mikrodermabrazji, do użytku kosmetycznego, pojemniki na kosmetyki, pojemniki przystosowane do przechowywania przyborów toaletowych, aplikatory kosmetyczne, pędzle kosmetyczne, gąbki kosmetyczne, szczoteczki do brwi, szpatułki kosmetyczne, kosmetyczne szpatułki do użytku z produktami do depilacji, Usługi sprzedaży detalicznej i hurtowej, świadczone również online, następujących towarów: rękawice do peelingu, waciki do peelingu twarzy, rękawiczki ścierne do peelingu skóry, prześcieradła [okrycia] do użytku medycznego, prześcieradła, prześcieradła z papieru, podkłady na łóżko, odzież, nakrycia głowy i obuwie, aparaty i podpory do celów medycznych, odzież, nakrycia głowy i obuwie dla personelu medycznego i pacjentów, czepki ochronne na włosy do noszenia przez lekarzy, Usługi sprzedaży detalicznej i hurtowej, świadczone również online, następujących towarów: fartuchy, fartuchy jednorazowe, fartuchy ochronne do użytku medycznego, ręczniki papierowe, ręczniki papierowe do twarzy, instrumenty medyczne, elastyczne bandaże, rękawiczki ochronne do celów medycznych, waciki do celów kosmetycznych, waciki do użytku medycznego, soiki na waciki bawełniane, patyczki z watą do celów kosmetycznych, folie przyklepne do użytku medycznego, Usługi sprzedaży detalicznej i hurtowej, świadczone również online, następujących towarów: butelki, butelki na wodę, tacki medyczne, tacki na przyrządy medyczne, maski medyczne, maski higieniczne, nieelektryczne trymery do brwi, temperówki do kredek kosmetycznych, kosmetyki, kosmetyki w postaci kremów, kremy do twarzy, kremy do twarzy i ciała, kremy do skóry, kremy do redukcji cellulitu, kremy kosmetyczne do skóry suchej, kremy kosmetyczne odżywcze, Usługi sprzedaży detalicznej i hurtowej, świadczone również online, następujących towarów: kremy korygujące, kremy ochronne, kremy oczyszczające, kremy odżywcze, kremy perfumowane, kremy prze-

ciw starzeniu się skóry, kremy złuszczące, puder do twarzy, mydła i detergenty lecznicze i odkażające, mydła i żele, mydła do użytku domowego, mydła do użytku osobistego, mydła w kremie, mydła w płynie, mydła w żelu, mydła dezynfekujące, Usługi sprzedaży detalicznej i hurtowej, świadczone również online, następujących towarów: środki dezynfekcyjne i antyseptyczne, środki dezynfekcyjne do przyrządów medycznych, środki dezynfekcyjne do celów higienicznych, linijki, suwmiarki, kredki do makijażu, torby, pęsety, pigmenty, nożyczki, karty informacyjne, piłeczki do ściskania antystresowe, czołówki.

(111) **365701** (220) 2023 03 15 (210) 553615
 (151) 2023 08 11 (441) 2023 04 17
 (732) A&A MARKETING SPÓŁKA Z OGRANICZONĄ
 ODPOWIEDZIALNOŚCIĄ HOLDING SPÓŁKA KOMANDYTOWA,
 Łódź (PL)

(540) (znak słowno-graficzny)
 (540) MB MAGAZYN BAWELNY
 (540)



(591) czarny, biały
 (531) 27.05.01, 29.01.12
 (510), (511) **35** Doradztwo w zakresie usług reklamowych i promocyjnych, Promocja sprzedaży, Promowanie [reklama] działalności gospodarczej, Reklama i usługi reklamowe, Reklama i marketing, Reklama za pośrednictwem mediów elektronicznych, w szczególności Internetu, Udzielanie informacji związanych z reklamą, Usługi doradcze w zakresie organizacji przedsiębiorstw i zarządzania przedsiębiorstwami, Usługi konsultacyjne w zakresie organizacji i zarządzania działalnością gospodarczą, Usługi menedżerskie, Promocja inwestycji w zakresie nieruchomości, w tym centrów handlowych, usługowych, hotelowych i rozrywkowych, Administrowanie i zarządzanie działalnością gospodarczą, **36** Administrowanie nieruchomościami, Organizacja najmu nieruchomości handlowych, Agencje nieruchomości, Dostarczanie informacji dotyczących nieruchomości, Organizowanie najmu nieruchomości na wynajem, Organizowanie umów dzierżawy i najmu nieruchomości, Planowanie inwestycji w nieruchomości, Udzielanie informacji dotyczących kwestii nieruchomości za pośrednictwem Internetu, Udzielanie informacji dotyczących rynku nieruchomości, Usługi agencji nieruchomości dotyczące sprzedaży i wynajmu budynków, Usługi agencji w zakresie komercyjnych nieruchomości, Usługi doradcze dotyczące nieruchomości, Usługi w zakresie zarządzania nieruchomościami, Usługi zarządzania inwestycjami w zakresie nieruchomości, Usługi zarządzania nieruchomościami związane z lokalami biurowymi, Usługi zarządzania nieruchomościami związane z obiektami rozrywkowymi, Usługi zarządzania nieruchomościami związane z centrami handlowymi, Usługi zarządzania nieruchomościami związane z lokalami do handlu detalicznego, Dzierżawa i wynajem pomieszczeń handlowych, Dzierżawa biur, Wynajem lokali na cele biurowe, Wynajem pomieszczeń biurowych, Wynajem pomieszczeń handlowych, Wynajem budynków, Usługi finansowe dotyczące nieruchomości, **39** Wynajem miejsc magazynowych, Wynajem przestrzeni magazynowej, Usługi parkingowe, **41** Edukacja, rozrywka i sport, Organizowanie imprez w celach kulturalnych, rozrywkowych i sportowych, Usługi rekreacyjne, Usługi fitness klubów, Kręgielnie, Kina, Usługi rozrywkowe świadczony w dyskotekach, Udostępnianie obiektów i sprzętu na potrzeby przedstawień sztuki widowiskowej, Usługi związane z wystawami sztuki, Usługi pokazów filmowych, Rozrywka filmowa.

(111) **365702** (220) 2023 03 21 (210) 553813
 (151) 2023 08 16 (441) 2023 05 02
 (732) ZAKŁAD FARMACEUTYCZNY AMARA
 SPÓŁKA Z OGRANICZONĄ ODPOWIEDZIALNOŚCIĄ, Kraków (PL)
 (540) (znak słowno-graficzny)
 (540) AMADERM TRICHO

(540)



(591) czarny, złoty, biały
 (531) 27.05.01, 27.05.10, 29.01.13
 (510), (511) **3** Antyperspiranty, Środki przeciwpotowe, Sole do kąpieli, Preparaty kosmetyczne do kąpieli, Mleczko kosmetyczne, Kosmetyki, Preparaty kosmetyczne do odchudzania, Wazelina kosmetyczna, Zestawy kosmetyczne, Kosmetyki upiększające, Kremy kosmetyczne, Mydła, Mydła dezodoryzujące, Mydła przeciwpotowe, Preparaty kosmetyczne do opalania się, Pomady do celów kosmetycznych, Szampony, Środki do czyszczenia zębów, Talk kosmetyczny, Toniki kosmetyczne, Pomadki do ust, Zmywacze do paznokci, Balsamy kosmetyczne, Perfumy, Ekstrakty ziołowe do celów kosmetycznych, Puder do ciała, Preparaty do prania, Farby do włosów, Lakiery do włosów, Lakiery do paznokci, Chusteczki nasączone płynami kosmetycznymi, **5** Aldehydy do celów farmaceutycznych, Alkaliczne jodki do celów farmaceutycznych, Alkaloidy do celów medycznych, Alkohol leczniczy do celów farmaceutycznych, Anestetyki, Środki znieczulające, Antybiotyki, Antyseptyki, Środki bakteriobójcze, Balsamy do celów leczniczych, Bizmut do celów farmaceutycznych, Preparaty bizmutowe do celów farmaceutycznych, Chemiczne odczynniki do celów medycznych lub weterynaryjnych, Chemiczne preparaty do celów farmaceutycznych, Chemiczne preparaty do celów medycznych, Chemiczne preparaty do celów weterynaryjnych, Preparaty chemiczno-farmaceutyczne, Czopki, Detergenty do celów medycznych, Środki dezynfekcyjne do celów higienicznych, Preparaty diagnostyczne do celów medycznych, Preparaty farmaceutyczne, Fosforany do celów farmaceutycznych, Kwas galusowy do celów farmaceutycznych, Gliceryna do celów medycznych, Glukoza do celów medycznych, Środki farmaceutyczne przeciw gorączce, Preparaty farmaceutyczne przeciw hemoroidom, Jod do celów farmaceutycznych, Jodki do celów farmaceutycznych, Jodoform, Jodyna, Kamfora do celów medycznych, Olejek kamforowy do celów medycznych, Kapsułki do celów farmaceutycznych, Produkty farmaceutyczne, Kapsułki na lekarstwa, Kolodium do celów farmaceutycznych, Korzenie lekarskie, Kwasy do celów farmaceutycznych, Laktoza-cukier mleczny, Lekarstwa do picia, Leki dla ludzi, Leki do celów stomatologicznych, Leki do celów weterynaryjnych, Leki pomocnicze, Lotony do celów farmaceutycznych, Lotony do celów weterynaryjnych, Preparaty farmaceutyczne przeciw łupieżowi, Maści do celów farmaceutycznych, Mazidla, Mąka do celów farmaceutycznych, Mentol, Mięta do celów farmaceutycznych, Nalewki do celów leczniczych, Napoje lecznicze, Narkotyki, Środki farmaceutyczne na uspokojenie nerwów, Środki oczyszczające, Środki na odciski, Pierścienie na odciski stóp, Odczynniki chemiczne do celów medycznych lub weterynaryjnych, Maść przeciw odmrożeniom, Preparaty przeciw odmrożeniom, Środki do odstraszania owadów, Oleje lecznicze, Pastyłki do celów farmaceutycznych, Pigułki do celów farmaceutycznych, Płyny do płukania ust do celów leczniczych, Chusteczki nasączone płynami farmaceutycznymi, Środki medyczne przeciw poceniu się, Pomady do celów medycznych, Środki przeciwbólowe, Środki przeczyszczające, Rozpuszczalniki do usuwania plastrów samoprzylepnych, Olej rycynowy do celów leczniczych, Siemię lniane do celów farmaceutycznych, Preparaty farmaceutyczne do pielęgnacji skóry, Skrobia do celów dietetycznych lub farmaceutycznych, Maści do leczenia oparzeń słonecznych, Preparaty farmaceutyczne przeciw oparzeniom słonecznym, Sulfonamidy, Surowice, Tabletki do celów farmaceutycznych, Środki trawienne do celów farmaceutycznych, Tymol do celów farmaceutycznych, Wazelina do celów leczniczych, Preparaty witaminowe, Wodorowęglan sodowy do celów farmaceutycznych, Wodzian chloralu do celów farmaceutycznych, Lekarstwa przeciw zaparciom, Herbata z ziół do celów medycznych, Zioła lecznicze, Żelatyna do celów medycznych, Substancje żrące do celów farmaceutycznych, Balsamy do użytku medycznego, Suplementy diety, Syropy do celów medycznych, Mydła dezynfekujące, Mydła lecznicze, **10** Urządzenia rozpylające (aerozole) do celów medycznych, Aplikatory pigulek, Aparaty do masażu wibracyjnego, Aparatura do mikrodermabrazji,

Bandaże elastyczne, Bańki lekarskie, Buteleczki do celów leczniczych, Butelki dla niemowląt, Prześcieradła dla chorych z brakiem kontroli fizjologicznych, Gryzaki dla ząbkujących dzieci, Igły do celów medycznych, Szczotki do czyszczenia języka, Koce podgrzewane elektrycznie do celów medycznych, Łopatki do czyszczenia uszu, Irygatory do celów medycznych, Kropplomierze do celów leczniczych, Pojemniki do aplikowania leków, Łyżki do leków, Maski stosowane przez personel medyczny, Ochraniacze na palce do celów medycznych, Urządzenia do odciągania mleka z piersi, Podkłady zapobiegające tworzeniu się odleżyn, Aparaty do pomiaru ciśnienia tętniczego krwi, Strzykawki do celów medycznych, Przyrządy w postaci zatyczek do ochrony uszu, Pończochy przeciw żylakom, Prezerwatwy, Środki antykoncepcyjne niechemiczne, Termometry do celów medycznych, **35** Reklama, Dystrybucja materiałów reklamowych, marketingowych i promocyjnych, Usługi handlu detalicznego, hurtowego i za pośrednictwem Internetu, w zakresie preparatów farmaceutycznych, weterynaryjnych i sanitarnych oraz materiałów medycznych.

(111) **365703** (220) 2023 03 21 (210) 553818
 (151) 2023 08 17 (441) 2023 05 02
 (732) ZAKŁAD FARMACEUTYCZNY AMARA
 SPÓŁKA Z OGRANICZONĄ ODPOWIEDZIALNOŚCIĄ, Kraków (PL)
 (540) (znak słowno-graficzny)
 (540) AMADERM ATOPIC
 (540)



(591) niebieski, czarny, biały
 (531) 29.01.13, 27.05.01, 27.05.10
 (510), (511) **3** Antyperspiranty, Środki przeciwpotowe, Sole do kąpieli, Preparaty kosmetyczne do kąpieli, Mleczko kosmetyczne, Kosmetyki, Preparaty kosmetyczne do odchudzania, Wazelina kosmetyczna, Zestawy kosmetyczne, Kosmetyki upiększające, Kremy kosmetyczne, Mydła, Mydła dezodoryzujące, Mydła przeciwpotowe, Preparaty kosmetyczne do opalania się, Pomady do celów kosmetycznych, Szampony, Środki do czyszczenia zębów, Talk kosmetyczny, Toniki kosmetyczne, Pomadki do ust, Zmywacze do paznokci, Balsamy kosmetyczne, Perfumy, Ekstrakty ziołowe do celów kosmetycznych, Puder do ciała, Preparaty do prania, Farby do włosów, Lakiery do włosów, Lakiery do paznokci, Chusteczki nasączone płynami kosmetycznymi, **5** Aldehydy do celów farmaceutycznych, Alkaliczne jodki do celów farmaceutycznych, Alkaloidy do celów medycznych, Alkohol leczniczy do celów farmaceutycznych, Anestetyki, Środki znieczulające, Antybiotyki, Antyseptyki, Środki bakteriobójcze, Balsamy do celów leczniczych, Bizmut do celów farmaceutycznych, Preparaty bizmutowe do celów farmaceutycznych, Chemiczne odczynniki do celów medycznych lub weterynaryjnych, Chemiczne preparaty do celów farmaceutycznych, Chemiczne preparaty do celów medycznych, Chemiczne preparaty do celów weterynaryjnych, Preparaty chemiczno-farmaceutyczne, Czopki, Detergenty do celów medycznych, Środki dezynfekcyjne do celów higienicznych, Preparaty diagnostyczne do celów medycznych, Preparaty farmaceutyczne, Fosforany do celów farmaceutycznych, Kwas galusowy do celów farmaceutycznych, Gliceryna do celów medycznych, Glukoza do celów medycznych, Środki farmaceutyczne przeciw gorączce, Preparaty farmaceutyczne przeciw hemoroidom, Jod do celów farmaceutycznych, Jodki do celów farmaceutycznych, Jodoform, Jodyna, Kamfora do celów medycznych, Olejek kamforowy do celów medycznych, Kapsułki do celów farmaceutycznych, Produkty farmaceutyczne, Kapsułki na lekarstwa, Kolodium do celów farmaceutycznych, Korzenie lekarskie, Kwasy do celów farmaceutycznych, Laktoza-cukier mleczny, Lekarstwa do picia, Leki dla ludzi, Leki do celów stomatologicznych, Leki do celów weterynaryjnych, Leki pomocnicze, Lotony do celów farmaceutycznych, Lotony do celów weterynaryjnych, Preparaty farmaceutyczne przeciw łupieżowi, Maści do celów farmaceutycznych, Mazidła, Mąka do celów farmaceutycznych, Mentol, Mięta do celów farmaceutycznych, Nalewki do celów leczniczych, Napoje

lecznicze, Narkotyki, Środki farmaceutyczne na uspokojenie nerwów, Środki oczyszczające, Środki na odciski, Pierścienie na odciski stóp, Odczynniki chemiczne do celów medycznych lub weterynaryjnych, Maść przeciw odmrożeniom, Preparaty przeciw odmrożeniom, Środki do odstraszania owadów, Oleje lecznicze, Pastyłki do celów farmaceutycznych, Pigułki do celów farmaceutycznych, Płyny do płukania ust do celów leczniczych, Chusteczki nasączone płynami farmaceutycznymi, Środki medyczne przeciw poceniu się, Pomady do celów medycznych, Środki przeciwbólowe, Środki przeczyszczające, Rozpuszczalniki do usuwania plastrów samoprzylepnych, Olej rycynowy do celów leczniczych, Siemię lniane do celów farmaceutycznych, Preparaty farmaceutyczne do pielęgnacji skóry, Skrobia do celów dietetycznych lub farmaceutycznych, Maści do leczenia oparzeń słonecznych, Preparaty farmaceutyczne przeciw oparzeniom słonecznym, Sulfonamidy, Surowice, Tabletki do celów farmaceutycznych, Środki trawienne do celów farmaceutycznych, Tymol do celów farmaceutycznych, Wazelina do celów leczniczych, Preparaty witaminowe, Wodorowęglan sodowy do celów farmaceutycznych, Wodzian chloralu do celów farmaceutycznych, Lekarstwa przeciw zaparciom, Herbata z ziół do celów medycznych, Zioła lecznicze, Żelatyna do celów medycznych, Substancje żrące do celów farmaceutycznych, Balsamy do użytku medycznego, Suplementy diety, Syropy do celów medycznych, Mydła dezynfekujące, Mydła lecznicze, **10** Urządzenia rozpylające (aerozole) do celów medycznych, Aplikatory pigułek, Aparaty do masażu wibracyjnego, Aparatura do mikrodermabrazji, Bandaże elastyczne, Bańki lekarskie, Buteleczki do celów leczniczych, Butelki dla niemowląt, Prześcieradła dla chorych z brakiem kontroli fizjologicznych, Gryzaki dla ząbkujących dzieci, Igły do celów medycznych, Szczotki do czyszczenia języka, Koce podgrzewane elektrycznie do celów medycznych, Łopatki do czyszczenia uszu, Irygatory do celów medycznych, Kropplomierze do celów leczniczych, Pojemniki do aplikowania leków, Łyżki do leków, Maski stosowane przez personel medyczny, Ochraniacze na palce do celów medycznych, Urządzenia do odciągania mleka z piersi, Podkłady zapobiegające tworzeniu się odleżyn, Aparaty do pomiaru ciśnienia tętniczego krwi, Strzykawki do celów medycznych, Przyrządy w postaci zatyczek do ochrony uszu, Pończochy przeciw żylakom, Prezerwatwy, Środki antykoncepcyjne niechemiczne, Termometry do celów medycznych, **35** Reklama, Dystrybucja materiałów reklamowych, marketingowych i promocyjnych, Usługi handlu detalicznego, hurtowego i za pośrednictwem Internetu, w zakresie preparatów farmaceutycznych, weterynaryjnych i sanitarnych oraz materiałów medycznych.

(111) **365704** (220) 2023 03 21 (210) 553819
 (151) 2023 08 16 (441) 2023 05 02
 (732) ZAKŁAD FARMACEUTYCZNY AMARA
 SPÓŁKA Z OGRANICZONĄ ODPOWIEDZIALNOŚCIĄ, Kraków (PL)
 (540) (znak słowny)
 (540) AMADERM ACNE
 (510), (511) **3** Antyperspiranty, Środki przeciwpotowe, Sole do kąpieli, Preparaty kosmetyczne do kąpieli, Mleczko kosmetyczne, Kosmetyki, Preparaty kosmetyczne do odchudzania, Wazelina kosmetyczna, Zestawy kosmetyczne, Kosmetyki upiększające, Kremy kosmetyczne, Mydła, Mydła dezodoryzujące, Mydła przeciwpotowe, Preparaty kosmetyczne do opalania się, Pomady do celów kosmetycznych, Szampony, Środki do czyszczenia zębów, Talk kosmetyczny, Toniki kosmetyczne, Pomadki do ust, Zmywacze do paznokci, Balsamy kosmetyczne, Perfumy, Ekstrakty ziołowe do celów kosmetycznych, Puder do ciała, Preparaty do prania, Farby do włosów, Lakiery do włosów, Lakiery do paznokci, Chusteczki nasączone płynami kosmetycznymi, **5** Aldehydy do celów farmaceutycznych, Alkaliczne jodki do celów farmaceutycznych, Alkaloidy do celów medycznych, Alkohol leczniczy do celów farmaceutycznych, Anestetyki, Środki znieczulające, Antybiotyki, Antyseptyki, Środki bakteriobójcze, Balsamy do celów leczniczych, Bizmut do celów farmaceutycznych, Preparaty bizmutowe do celów farmaceutycznych, Chemiczne odczynniki do celów medycznych lub weterynaryjnych, Chemiczne preparaty do celów farmaceutycznych, Chemiczne preparaty do celów medycznych, Chemiczne preparaty do celów weterynaryjnych, Preparaty chemiczno-farmaceutyczne, Czopki, Detergenty do celów medycznych, Środki dezynfekcyjne do celów higienicznych, Preparaty diagnostyczne do celów medycznych, Preparaty farmaceutyczne, Fosforany do celów farmaceutycznych, Kwas galusowy do celów farmaceutycznych, Gliceryna do celów medycznych, Glukoza do celów

medycznych, Środki farmaceutyczne przeciw gorączce, Preparaty farmaceutyczne przeciw hemoroidom, Jod do celów farmaceutycznych, Jodki do celów farmaceutycznych, Jodoform, Jodyna, Kamfora do celów medycznych, Olejek kamforowy do celów medycznych, Kapsułki do celów farmaceutycznych, Produkty farmaceutyczne, Kapsułki na lekarstwa, Kolodium do celów farmaceutycznych, Korzenie lekarskie, Kwasy do celów farmaceutycznych, Laktoza-cukier mleczny, Lekarstwa do picia, Leki dla ludzi, Leki do celów stomatologicznych, Leki do celów weterynaryjnych, Leki pomocnicze, Lotony do celów farmaceutycznych, Lotony do celów weterynaryjnych, Preparaty farmaceutyczne przeciw łupieżowi, Maści do celów farmaceutycznych, Mazidła, Mąka do celów farmaceutycznych, Mentol, Mięta do celów farmaceutycznych, Nalewki do celów leczniczych, Napoje lecznicze, Narkotyki, Środki farmaceutyczne na uspokojenie nerwów, Środki oczyszczające, Środki na odciski, Pierścienie na odciski stóp, Odczynniki chemiczne do celów medycznych lub weterynaryjnych, Maść przeciw odmrożeniom, Preparaty przeciw odmrożeniom, Środki do odstraszania owadów, Oleje lecznicze, Pastyłki do celów farmaceutycznych, Pigułki do celów farmaceutycznych, Płyny do płukania ust do celów leczniczych, Chusteczki nasączone płynami farmaceutycznymi, Środki medyczne przeciw poceniu się, Pomady do celów medycznych, Środki przeciwbólowe, Środki przeczyszczające, Rozpuszczalniki do usuwania plastrów samoprzylepnych, Olej rycynowy do celów leczniczych, Siemię lniane do celów farmaceutycznych, Preparaty farmaceutyczne do pielęgnacji skóry, Skrobia do celów dietetycznych lub farmaceutycznych, Maści do leczenia oparzeń słonecznych, Preparaty farmaceutyczne przeciw oparzeniom słonecznym, Sulfonamidy, Surowice, Tabletki do celów farmaceutycznych, Środki trawienne do celów farmaceutycznych, Tymol do celów farmaceutycznych, Wazelina do celów leczniczych, Preparaty witaminowe, Wodorowęglan sodowy do celów farmaceutycznych, Wodzian chloralu do celów farmaceutycznych, Lekarstwa przeciw zaparciom, Herbata z ziół do celów medycznych, Zioła lecznicze, Żelatyna do celów medycznych, Substancje żrące do celów farmaceutycznych, Balsamy do użytku medycznego, Suplementy diety, Syropy do celów medycznych, Mydła dezynfekujące, Mydła lecznicze, **10** Urządzenia rozpylające (aerozole) do celów medycznych, Aplikatory pigułek, Aparaty do masażu wibracyjnego, Aparatura do mikrodermabrazji, Bandaże elastyczne, Bańki lekarskie, Buteleczki do celów leczniczych, Butelki dla niemowląt, Prześcieradła dla chorych z brakiem kontroli fizjologicznych, Gryzaki dla ząbkujących dzieci, Igły do celów medycznych, Szczotki do czyszczenia języka, Koce podgrzewane elektrycznie do celów medycznych, Łopatki do czyszczenia uszu, Irygatory do celów medycznych, Kropłomierze do celów leczniczych, Pojemniki do aplikowania leków, Łyżki do leków, Maski stosowane przez personel medyczny, Ochraniacze na palce do celów medycznych, Urządzenia do odciągania mleka z piersi, Podkłady zapobiegające tworzeniu się odleżyn, Aparaty do pomiaru ciśnienia tętniczego krwi, Strzykawki do celów medycznych, Przyrządy w postaci zatyczek do ochrony uszu, Pończochy przeciw żylakom, Prezerwatywy, Środki antykoncepcyjne niechemiczne, Termometry do celów medycznych, **35** Reklama, Dystrybucja materiałów reklamowych, marketingowych i promocyjnych, Usługi handlu detalicznego, hurtowego i za pośrednictwem Internetu, w zakresie preparatów farmaceutycznych, weterynaryjnych i sanitarnych oraz materiałów medycznych.

(111) **365705** (220) 2023 03 21 (210) 553820
(151) 2023 08 16 (441) 2023 05 02

(732) ZAKŁAD FARMACEUTYCZNY AMARA
SPÓŁKA Z OGRANICZONĄ ODPOWIEDZIALNOŚCIĄ, Kraków (PL)
(540) (znak słowny)

(540) AMADERM ROSACEA

(510), (511) **3** Antyperspiranty, Środki przeciwpotowe, Sole do kąpieli, Preparaty kosmetyczne do kąpieli, Mleczko kosmetyczne, Kosmetyki, Preparaty kosmetyczne do odchudzania, Wazelina kosmetyczna, Zestawy kosmetyczne, Kosmetyki ujędrniające, Kremy kosmetyczne, Mydła, Mydła dezodorujące, Mydła przeciwpotowe, Preparaty kosmetyczne do opalania się, Pomady do celów kosmetycznych, Szampony, Środki do czyszczenia zębów, Talk kosmetyczny, Toniki kosmetyczne, Pomadki do ust, Zmywacze do paznokci, Balsamy kosmetyczne, Perfumy, Ekstrakty ziołowe do celów kosmetycznych, Puder do ciała, Preparaty do prania, Farby do włosów, Lakiery do włosów, Lakiery do paznokci, Chusteczki nasączone płynami kosmetycznymi, **5** Aldehydy do celów farmaceutycznych,

Alkaliczne jodki do celów farmaceutycznych, Alkaloidy do celów medycznych, Alkohol leczniczy do celów farmaceutycznych, Anestetyki, Środki znieczulające, Antybiotyki, Antyseptyki, Środki bakteriobójcze, Balsamy do celów leczniczych, Bizmut do celów farmaceutycznych, Preparaty bizmutowe do celów farmaceutycznych, Chemiczne odczynniki do celów medycznych lub weterynaryjnych, Chemiczne preparaty do celów farmaceutycznych, Chemiczne preparaty do celów medycznych, Chemiczne preparaty do celów weterynaryjnych, Preparaty chemiczno-farmaceutyczne, Czopki, Detergenty do celów medycznych, Środki dezynfekcyjne do celów higienicznych, Preparaty diagnostyczne do celów medycznych, Preparaty farmaceutyczne, Fosforany do celów farmaceutycznych, Kwas galusowy do celów farmaceutycznych, Gliceryna do celów medycznych, Glukoza do celów medycznych, Środki farmaceutyczne przeciw gorączce, Preparaty farmaceutyczne przeciw hemoroidom, Jod do celów farmaceutycznych, Jodki do celów farmaceutycznych, Jodoform, Jodyna, Kamfora do celów medycznych, Olejek kamforowy do celów medycznych, Kapsułki do celów farmaceutycznych, Produkty farmaceutyczne, Kapsułki na lekarstwa, Kolodium do celów farmaceutycznych, Korzenie lekarskie, Kwasy do celów farmaceutycznych, Laktoza-cukier mleczny, Lekarstwa do picia, Leki dla ludzi, Leki do celów stomatologicznych, Leki do celów weterynaryjnych, Leki pomocnicze, Lotony do celów farmaceutycznych, Lotony do celów weterynaryjnych, Preparaty farmaceutyczne przeciw łupieżowi, Maści do celów farmaceutycznych, Mazidła, Mąka do celów farmaceutycznych, Mentol, Mięta do celów farmaceutycznych, Nalewki do celów leczniczych, Napoje lecznicze, Narkotyki, Środki farmaceutyczne na uspokojenie nerwów, Środki oczyszczające, Środki na odciski, Pierścienie na odciski stóp, Odczynniki chemiczne do celów medycznych lub weterynaryjnych, Maść przeciw odmrożeniom, Preparaty przeciw odmrożeniom, Środki do odstraszania owadów, Oleje lecznicze, Pastyłki do celów farmaceutycznych, Pigułki do celów farmaceutycznych, Płyny do płukania ust do celów leczniczych, Chusteczki nasączone płynami farmaceutycznymi, Środki medyczne przeciw poceniu się, Pomady do celów medycznych, Środki przeciwbólowe, Środki przeczyszczające, Rozpuszczalniki do usuwania plastrów samoprzylepnych, Olej rycynowy do celów leczniczych, Siemię lniane do celów farmaceutycznych, Preparaty farmaceutyczne do pielęgnacji skóry, Skrobia do celów dietetycznych lub farmaceutycznych, Maści do leczenia oparzeń słonecznych, Preparaty farmaceutyczne przeciw oparzeniom słonecznym, Sulfonamidy, Surowice, Tabletki do celów farmaceutycznych, Środki trawienne do celów farmaceutycznych, Tymol do celów farmaceutycznych, Wazelina do celów leczniczych, Preparaty witaminowe, Wodorowęglan sodowy do celów farmaceutycznych, Wodzian chloralu do celów farmaceutycznych, Lekarstwa przeciw zaparciom, Herbata z ziół do celów medycznych, Zioła lecznicze, Żelatyna do celów medycznych, Substancje żrące do celów farmaceutycznych, Balsamy do użytku medycznego, Suplementy diety, Syropy do celów medycznych, Mydła dezynfekujące, Mydła lecznicze, **10** Urządzenia rozpylające (aerozole) do celów medycznych, Aplikatory pigułek, Aparaty do masażu wibracyjnego, Aparatura do mikrodermabrazji, Bandaże elastyczne, Bańki lekarskie, Buteleczki do celów leczniczych, Butelki dla niemowląt, Prześcieradła dla chorych z brakiem kontroli fizjologicznych, Gryzaki dla ząbkujących dzieci, Igły do celów medycznych, Szczotki do czyszczenia języka, Koce podgrzewane elektrycznie do celów medycznych, Łopatki do czyszczenia uszu, Irygatory do celów medycznych, Kropłomierze do celów leczniczych, Pojemniki do aplikowania leków, Łyżki do leków, Maski stosowane przez personel medyczny, Ochraniacze na palce do celów medycznych, Urządzenia do odciągania mleka z piersi, Podkłady zapobiegające tworzeniu się odleżyn, Aparaty do pomiaru ciśnienia tętniczego krwi, Strzykawki do celów medycznych, Przyrządy w postaci zatyczek do ochrony uszu, Pończochy przeciw żylakom, Prezerwatywy, Środki antykoncepcyjne niechemiczne, Termometry do celów medycznych, **35** Reklama, Dystrybucja materiałów reklamowych, marketingowych i promocyjnych, Usługi handlu detalicznego, hurtowego i za pośrednictwem Internetu, w zakresie preparatów farmaceutycznych, weterynaryjnych i sanitarnych oraz materiałów medycznych.

(111) **365706** (220) 2023 03 21 (210) 553821
(151) 2023 08 16 (441) 2023 05 02

(732) ZAKŁAD FARMACEUTYCZNY AMARA
SPÓŁKA Z OGRANICZONĄ ODPOWIEDZIALNOŚCIĄ, Kraków (PL)

(540) (znak słowny)
 (540) AMADERM INFANS
 (510), (511) **3** Antyperspiranty, Środki przeciwpotowe, Sole do kąpieeli, Preparaty kosmetyczne do kąpieeli, Mleczko kosmetyczne, Kosmetyki, Preparaty kosmetyczne do odchudzania, Wazelina kosmetyczna, Zestawy kosmetyczne, Kosmetyki upiększające, Kremy kosmetyczne, Mydła, Mydła dezodoryzujące, Mydła przeciwpotowe, Preparaty kosmetyczne do opalania się, Pomady do celów kosmetycznych, Szampony, Środki do czyszczenia zębów, Talk kosmetyczny, Toniki kosmetyczne, Pomadki do ust, Zmywacze do paznokci, Balsamy kosmetyczne, Perfumy, Ekstrakty ziołowe do celów kosmetycznych, Puder do ciała, Preparaty do prania, Farby do włosów, Lakiery do włosów, Lakiery do paznokci, Chusteczki nasączone płynami kosmetycznymi, **5** Aldehydy do celów farmaceutycznych, Alkaliczne jodki do celów farmaceutycznych, Alkaloidy do celów medycznych, Alkohol leczniczy do celów farmaceutycznych, Anestetyki, Środki znieczulające, Antybiotyki, Antyseptyki, Środki bakteriobójcze, Balsamy do celów leczniczych, Bizmut do celów farmaceutycznych, Preparaty bizmutowe do celów farmaceutycznych, Chemiczne odczynniki do celów medycznych lub weterynaryjnych, Chemiczne preparaty do celów farmaceutycznych, Chemiczne preparaty do celów medycznych, Chemiczne preparaty do celów weterynaryjnych, Preparaty chemiczno-farmaceutyczne, Czopki, Detergenty do celów medycznych, Środki dezynfekcyjne do celów higienicznych, Preparaty diagnostyczne do celów medycznych, Preparaty farmaceutyczne, Fosforany do celów farmaceutycznych, Kwas galusowy do celów farmaceutycznych, Gliceryna do celów medycznych, Glukoza do celów medycznych, Środki farmaceutyczne przeciw gorączce, Preparaty farmaceutyczne przeciw hemoroidom, Jod do celów farmaceutycznych, Jodki do celów farmaceutycznych, Jodoform, Jodyna, Kamfora do celów medycznych, Olejek kamforowy do celów medycznych, Kapsułki do celów farmaceutycznych, Produkty farmaceutyczne, Kapsułki na lekarstwa, Kolodium do celów farmaceutycznych, Korzenie lekarskie, Kwasy do celów farmaceutycznych, Laktoza-cukier mleczny, Lekarstwa do picia, Leki dla ludzi, Leki do celów stomatologicznych, Leki do celów weterynaryjnych, Leki pomocnicze, Lotony do celów farmaceutycznych, Lotony do celów weterynaryjnych, Preparaty farmaceutyczne przeciw łupieżowi, Maści do celów farmaceutycznych, Mazidla, Mąka do celów farmaceutycznych, Mentol, Mięta do celów farmaceutycznych, Nalewki do celów leczniczych, Napoje lecznicze, Narkotyki, Środki farmaceutyczne na uspokojenie nerwów, Środki oczyszczające, Środki na odciski, Pierścienie na odciski stóp, Odczynniki chemiczne do celów medycznych lub weterynaryjnych, Maść przeciw odmrożeniom, Preparaty przeciw odmrożeniom, Środki do odstraszania owadów, Oleje lecznicze, Pastyłki do celów farmaceutycznych, Pigułki do celów farmaceutycznych, Płyny do płukania ust do celów leczniczych, Chusteczki nasączone płynami farmaceutycznymi, Środki medyczne przeciw poceniu się, Pomady do celów medycznych, Środki przeciwbólowe, Środki przeczyszczające, Rozpuszczalniki do usuwania plastrów samoprzylepnych, Olej rycynowy do celów leczniczych, Siemię lniane do celów farmaceutycznych, Preparaty farmaceutyczne do pielęgnacji skóry, Skrobia do celów dietetycznych lub farmaceutycznych, Maści do leczenia oparzeń słonecznych, Preparaty farmaceutyczne przeciw oparzeniom słonecznym, Sulfonamidy, Surowice, Tabletki do celów farmaceutycznych, Środki trawienne do celów farmaceutycznych, Tymol do celów farmaceutycznych, Wazelina do celów leczniczych, Preparaty witaminowe, Wodorowęglan sodowy do celów farmaceutycznych, Wodzian chloralu do celów farmaceutycznych, Lekarstwa przeciw zaparciom, Herbata z ziół do celów medycznych, Zioła lecznicze, Żelatyna do celów medycznych, Substancje żrące do celów farmaceutycznych, Balsamy do użytku medycznego, Suplementy diety, Syropy do celów medycznych, Mydła dezynfekujące, Mydła lecznicze, **10** Urządzenia rozpylające (aerozole) do celów medycznych, Aplikatory pigułek, Aparaty do masażu wibracyjnego, Aparatura do mikrodermabrazji, Bandaże elastyczne, Bańki lekarskie, Butelecзки do celów leczniczych, Butelki dla niemowląt, Prześcieradła dla chorych z brakiem kontroli fizjologicznych, Gryzaki dla ząbkujących dzieci, Igły do celów medycznych, Szczotki do czyszczenia języka, Koce podgrzewane elektrycznie do celów medycznych, Łopatki do czyszczenia uszu, Irygatory do celów medycznych, Kropłomierze do celów leczniczych, Pojemniki do aplikowania leków, Łyżki do leków, Maski stosowane przez personel medyczny, Ochraniacze na palce do celów medycznych, Urządzenia do odciągania mleka z piersi, Podkłady

zapobiegające tworzeniu się odleżyn, Aparaty do pomiaru ciśnienia tętniczego krwi, Strzykawki do celów medycznych, Przyrządy w postaci zatyczek do ochrony uszu, Pończochy przeciw żyłakom, Prezerwatywy, Środki antykoncepcyjne niechemiczne, Termometry do celów medycznych, **35** Reklama, Dystrybucja materiałów reklamowych, marketingowych i promocyjnych, Usługi handlu detalicznego, hurtowego i za pośrednictwem Internetu, w zakresie preparatów farmaceutycznych, weterynaryjnych i sanitarnych oraz materiałów medycznych.

(111) **365707** (220) 2023 03 28 (210) 554148

(151) 2023 08 14 (441) 2023 05 02

(732) RENOWICKA MAGDALENA PROPDR, Miłoszyce (PL)

(540) (znak słowny)

(540) PROPDR

(510), (511) **35** Usługi sprzedaży detalicznej w zakresie klejów do usuwania wgnieceń z karoserii samochodowych bez lakierowania, Usługi sprzedaży hurtowej w zakresie klejów do usuwania wgnieceń z karoserii samochodowych bez lakierowania, Usługi sprzedaży detalicznej prowadzonej na odległość, w tym za pośrednictwem Internetu, w zakresie klejów do usuwania wgnieceń z karoserii samochodowych bez lakierowania, Usługi sprzedaży hurtowej prowadzonej na odległość, w tym za pośrednictwem Internetu, w zakresie klejów do usuwania wgnieceń z karoserii samochodowych bez lakierowania, Usługi sprzedaży detalicznej w zakresie materiałów ściernych, Usługi sprzedaży hurtowej w zakresie materiałów ściernych, Usługi sprzedaży detalicznej prowadzonej na odległość, w tym za pośrednictwem Internetu, w zakresie materiałów ściernych, Usługi sprzedaży hurtowej prowadzonej na odległość, w tym za pośrednictwem Internetu, w zakresie materiałów ściernych, Usługi sprzedaży detalicznej w zakresie klinów metalowych, Usługi sprzedaży hurtowej w zakresie klinów metalowych, Usługi sprzedaży detalicznej prowadzonej na odległość, w tym za pośrednictwem Internetu, w zakresie klinów metalowych, Usługi sprzedaży hurtowej prowadzonej na odległość, w tym za pośrednictwem Internetu, w zakresie klinów metalowych, Usługi sprzedaży detalicznej w zakresie podpórek metalowych samochodowych, Usługi sprzedaży hurtowej w zakresie podpórek metalowych samochodowych, Usługi sprzedaży detalicznej prowadzonej na odległość, w tym za pośrednictwem Internetu, w zakresie podpórek metalowych samochodowych, Usługi sprzedaży hurtowej prowadzonej na odległość, w tym za pośrednictwem Internetu, w zakresie podpórek metalowych samochodowych, Usługi sprzedaży detalicznej w zakresie narzędzi metalowych do naprawy karoserii samochodów, Usługi sprzedaży hurtowej w zakresie narzędzi metalowych do naprawy karoserii samochodów, Usługi sprzedaży detalicznej prowadzonej na odległość, w tym za pośrednictwem Internetu, w zakresie narzędzi metalowych do naprawy karoserii samochodów, Usługi sprzedaży hurtowej prowadzonej na odległość, w tym za pośrednictwem Internetu, w zakresie narzędzi metalowych do naprawy karoserii samochodów, Usługi sprzedaży detalicznej prowadzonej na odległość, w tym za pośrednictwem Internetu, w zakresie stojaków metalowych, Usługi sprzedaży hurtowej w zakresie stojaków metalowych, Usługi sprzedaży detalicznej prowadzonej na odległość, w tym za pośrednictwem Internetu, w zakresie stojaków metalowych, Usługi sprzedaży hurtowej prowadzonej na odległość, w tym za pośrednictwem Internetu, w zakresie stojaków metalowych, Usługi sprzedaży detalicznej w zakresie nakładek na narzędzia metalowe, Usługi sprzedaży hurtowej w zakresie nakładek na narzędzia metalowe, Usługi sprzedaży detalicznej prowadzonej na odległość, w tym za pośrednictwem Internetu, w zakresie nakładek na narzędzia metalowe, Usługi sprzedaży hurtowej prowadzonej na odległość, w tym za pośrednictwem Internetu, w zakresie nakładek na narzędzia metalowe, Usługi sprzedaży detalicznej w zakresie zatyczek metalowych, Usługi sprzedaży hurtowej w zakresie zatyczek metalowych, Usługi sprzedaży detalicznej prowadzonej na odległość, w tym za pośrednictwem Internetu, w zakresie zatyczek metalowych, Usługi sprzedaży hurtowej prowadzonej na odległość, w tym za pośrednictwem Internetu, w zakresie zatyczek metalowych, Usługi sprzedaży detalicznej prowadzonej na odległość, w tym za pośrednictwem Internetu, w zakresie osłon maszyn, Usługi sprzedaży hurtowej w zakresie osłon maszyn, Usługi sprzedaży detalicznej prowadzonej na odległość, w tym za pośrednictwem Internetu, w zakresie osłon maszyn, Usługi sprzedaży hurtowej prowadzonej na odległość, w tym za pośrednictwem Internetu, w zakresie osłon maszyn, Usługi sprzedaży detalicznej w zakresie drutów do usuwania wgnieceń z karoserii samochodowych bez lakierowa-

(111) **365712** (220) 2022 12 05 (210) 549957
 (151) 2023 07 20 (441) 2023 03 13
 (732) WIELICKIE MANUFAKTURY GASTRONOMICZNE
 SPÓŁKA Z OGRANICZONĄ ODPOWIEDZIALNOŚCIĄ, Wieliczka (PL)
 (540) (znak słowno-graficzny)
 (540) WIELICKIE MANUFAKTURY GASTRONOMICZNE
 (540)



(591) czarny, czerwony, żółty, niebieski, biały, pomarańczowy
 (531) 25.01.25, 25.07.01, 27.05.01, 29.01.15
 (510), (511) **29** Wyroby kulinarne przeznaczone do bezpośredniego spożycia z mięsa, drobiu, mleka, ryb, owoców, warzyw, Wędliny ze wszystkich rodzajów mięs, Drób, Mięso, Ekstrakty mięsne, Paszety z mięs, drobiu i dziczyzny, Konserwy mięsne, Smalec, Galaretki mięsne, Napoje mleczne lub z przewagą mleka, Produkty mleczne, Ryby, Przetworzone owoce, warzywa i grzyby, konserwowane, suszone, gotowane, mrożone, marynowane, Sałatki owocowe i warzywne, Galaretki owocowe, Dżemy, Konfitury, Marmolada, Kompoty, **30** Wyroby kulinarne przeznaczone do bezpośredniego spożycia z mąki (pierogi, kluski, naleśniki), Produkty na bazie mąki, w tym nie zawierające glutenu i niskobiałkowe, Makarony, Mieszanki koncentratów do samodzielnego wypieku pieczywa, Wyroby piekarnicze, Pieczywo, Kanapki, Pizza, Wyroby cukiernicze: ciastka, wafle, Jadalne ozdoby do ciast, Słodycze: praliny, cukierki, lizaki, czekolada, kremy czekoladowe, Lody, Herbata, kakao, kawa, napoje na bazie czekolady, Przyprawy, Sosy mięsne, Sosy do sałat, Cukier, Kasze, Ryż, Tapioka, Sago, Ocet, Drożdże, Proszek do pieczenia, Sól, Miód, Melasa (syropy), Ketchup, Majonez, Musztarda, Dietetyczne produkty spożywcze, **32** Napoje bezalkoholowe, Soki warzywne, soki owocowe, Piwo, Preparaty do przygotowywania napojów, Bezalkoholowe preparaty do sporządzania likierów, Syropy do napojów, **33** Napoje alkoholowe, **35** Sprzedaż artykułów spożywczych, tytoniowych, przemysłowych, leków w tym przez Internet, administrowanie i zarządzanie centrami handlowo-rozrywkowymi, sklepami, punktami usługowymi, hurtowniami, obiektami sportowymi, obiektami rozrywkowo-rekreacyjnymi, zarządzanie działalnością gospodarczą, prowadzenie marketingu, organizacji promocji sprzedaży, doradztwo w zakresie: zarządzania przedsiębiorstwami handlowymi, zarządzanie handlowe w zakresie koncesjonowania dóbr i usług na rzecz osób trzecich, usługi w zakresie reklamy, promocji, marketingu, dystrybucja i rozpowszechnianie materiałów reklamowych (ulotek, prospektów, materiałów drukowanych, próbek), usługi polegające na promocji sprzedaży dla osób trzecich, organizowanie targów i wystaw w celach handlowych, pokazy towarów, pokazy mody w celach handlowych i promocyjnych, usługi w zakresie agencji importowo-eksportowych, publikowanie tekstów reklamowych, prowadzenie komputerowych baz danych, wynajmowanie dystrybutorów automatycznych, wynajmowanie powierzchni na cele reklamowe, usługi w zakresie informacji handlowej, usługi reklamy i promocji sprzedaży na rzecz osób trzecich w sieciach komputerowych, prowadzenie reklamy radiowej, telewizyjnej, prasowej oraz za pomocą środków elektronicznych, usługi w zakresie dekoracji wystaw i witryn sklepowych, organizowanie wystaw i imprez kulturalnych, rozrywkowych w celach handlowych, wyceny dotyczące przedsiębiorstw handlowych, gastronomicznych i hotelowych, Organizowanie losowania nagród w celach promocyjnych, Organizacja konkursów w celach reklamowych, Promowanie towarów i usług osób trzecich poprzez dystrybucję kart rabatowych, Zarządzanie programami lojalnościowymi, motywacyjnymi lub promocyjnymi, Usługi w zakresie kart lojalnościowych, Usługi programów lojalnościowych dla celów handlowych, promocyjnych i/lub reklamowych, Usługi klubów klienta dla celów

handlowych, promocyjnych i/lub reklamowych, Wprowadzanie na rynek nowych produktów, Prowadzenie salonów samochodowych, zapewnianie platformy internetowej dla nabywców i sprzedawców towarów i usług, administrowanie programami wymiany kulturalnej, edukacyjnej i z dziedziny rozrywki, administrowanie i organizacja usług sprzedaży wysyłkowej, Usługi handlu elektronicznego, mianowicie dostarczanie informacji o produktach za pośrednictwem sieci telekomunikacyjnych do celów reklamowych, dobór personelu, **41** Usługi w zakresie edukacji, rekreacji, rozrywki, usługi salonów gier, kasyn, organizowanie konkursów, gier losowych i loterii, organizowanie i prowadzenie imprez sportowych, rekreacyjnych, muzycznych, artystycznych, rozrywkowych, kulturalnych, plenerowych, festiwali, wszelkich form publicznych występów i prezentacji o charakterze artystycznym, rozrywkowym lub szkoleniowym, usługi salonów gier, kasyn, organizowanie wystaw i targów z dziedziny kultury i edukacji, organizacji pokazów z wykorzystaniem wszystkich metod słownych, dźwiękowych oraz technik audiowizualnych, wykonywanie koncertów rozrywkowych, produkcja filmów i widowisk, impresariat muzyczny, usługi w zakresie rejestracji dźwięku i obrazu, usługi w zakresie organizowania, nagrywania, montażu i rozpowszechniania audycji radiowych i telewizyjnych, usługi wydawnicze, usługi obejmujące prowadzenie agencji artystycznej, publikowanie tekstów innych niż reklamowe, usługi edukacyjne, organizowanie koncertów i tras koncertowych, usługi w zakresie organizacji i obsługi dyskotek, komponowanie utworów muzycznych oraz tworzenie tekstów piosenek, i tekstów przedstawień, produkcja teledysków, prowadzenie studia nagrań, doradztwo muzyczne, doradztwo zawodowe w zakresie edukacji lub kształcenia artystów muzyków, fotoreportaże, tworzenie choreografii, publikacje książek i tekstów o tematyce muzycznej, udostępnianie publikacji elektronicznych dotyczących tematyki muzycznej, tworzenie scenariuszy, oprawa muzyczna w przedstawieniach teatralnych i widowiskowo-kabaretowych, informacja o imprezach artystycznych, organizowanie konkursów edukacyjnych lub rozrywkowych, organizowanie balów, imprez okolicznościowych, wypożyczanie nagrań dźwiękowych, nagrywanie filmów na taśmach video i DVD, wypożyczanie instrumentów muzycznych, przedsprzedaż i rezerwacja biletów na imprezy festiwalowe, artystyczne, rozrywkowe, prezentacja dzieł sztuki, usługi galerii sztuki, udostępnianie obiektów i sprzętu na potrzeby prezentacji sztuki, organizowanie pokazów mody, usługi reporterskie, prowadzenie wypożyczalni sprzętu sportowego, prowadzenie klubów fitness, prowadzenie portalu internetowego w zakresie sprzedaży usług o charakterze kulturalnym i rozrywkowym, prowadzenie portalu informacyjnego w zakresie usług rozrywkowych, związanych z galeriami sztuki, muzeami, projekcjami filmowymi, wydarzeniami muzycznymi, udostępnianie w internecie katalogów zawierających informacje o w/w wydarzeniach, doradztwo w zarządzaniu imprezami festiwalowymi, artystycznymi, rozrywkowymi, kulturalnymi, **43** Hotele, motele, pensjonaty, kawiarnie, restauracje, punkty gastronomiczne, rezerwacja noclegów w hotelach, pensjonatach i innych podmiotach zajmujących się czasowym zakwaterowaniem, Usługi realizowane w gastronomii, Usługi zaopatrzenia w żywność i napoje, Domy opieki dla osób w podeszłym wieku, Wynajmowanie pomieszczeń na pobyt czasowy, wynajmowanie sal na posiedzenia, mityngi, narady, szkolenia, Wypożyczenie: krzesel, stołów, bielizny stołowej i szklanych naczyń, Usługi cateringowe, opieka nad dziećmi podczas czasowej nieobecności rodziców.

(111) **365713** (220) 2022 12 06 (210) 550036
 (151) 2023 08 08 (441) 2023 04 24
 (732) GRABEUS PATRYK, Pyskowice (PL)
 (540) (znak słowny)
 (540) MOBI
 (510), (511) **12** Hulajnogi elektryczne, Przystawki elektryczne do wózków inwalidzkich, **35** Sprzedaż środków sanitarnych i zaopatrzenia medycznego.

(111) **365714** (220) 2022 12 12 (210) 550221
 (151) 2023 08 09 (441) 2023 04 24
 (732) ŁASZCZYCA KAMIL KAMILEX, Toporowice (PL)
 (540) (znak słowno-graficzny)
 (540) Ognik

(540)



(591) czarny, biały, pomarańczowy

(531) 01.15.05, 26.01.06, 27.05.01, 29.01.13

(510), (511) **4** Materiały palne wytworzone z drewna, odpadów drewna i roślin energetycznych, Drewno stosowane jako materiał opałowy, Paliwa stałe w formie granulek, brykietów, Granulki drzewne do ogrzewania, Granulowane trociny, Sprasowane trociny drzewne do użytku jako paliwo, Odpady drzewne, Wióry drzewne, Zrębki drzewne, Zrzyny drzewne do użytku jako paliwo, Brykiety, Brykiety do grilla, Brykiety z materiałów palnych, Brykiety paliwowe do użytku domowego, Brykiet drzewny, Biopaliwa, Brykiety paliwowe do użytku domowego wykonane z mieszaniny węgla, koksu oraz domieszki kwarcu, Brykiety węglowe, Brykiety z torfu (paliwo), Brykiety z węgla drzewnego, Gazy do ogrzewania, Hubka (podpałka), Materiały palne, Paliwa, Paliwo w postaci brykietów, Palne paliwa zbrylone, Produkty na bazie węgla drzewnego do użytku jako paliwo, Torf (paliwo), Węgiel drzewny do grillowania, Węgiel drzewny do użytku jako paliwo, Paliwa stałe, Węgiel kamienny, Koks, Mieszanka węgla, Mieszaniny z węgla z biokomponentami i biomasą, Paliwa mineralne, Miał węglowy, **35** Usługi w zakresie sprzedaży detalicznej benzyn, paliw, biopaliw, olejów na stacjach paliw, Usługi związane z prowadzeniem sklepów na stacjach paliwowych w zakresie: chemii i kosmetyków samochodowych, artykułów spożywczych, wyrobów tytoniowych, alkoholi, napojów, słodczy, lodów, artykułów przemysłowych, zabawek, akcesoriów i narzędzi samochodowych, artykułów papierniczych, map, czasopism, książek, atlasów samochodowych oraz innych artykułów powszechnego użytku, Usługi reklamowe dotyczące sprzedaży pojazdów mechanicznych, Zgrupowanie na rzecz osób trzecich towarów w sklepach, hurtowniach oraz za pośrednictwem Internetu, sprzedaż wysyłkowa i katalogowa paliw stałych, koksu, węgla, mieszanek węgla, paliw mineralnych, paliw w formie brykietów, granulek, brykietów, materiałów palnych, Organizowanie sieci sprzedaży, Pośrednictwo handlowe, Prezentacja oferty handlowej w Internecie, Promocja sprzedaży, Dostarczanie informacji handlowej, Organizowanie pokazów towarów, targów oraz wystaw w celach handlowych, reklamowych lub promocyjnych, Usługi sprzedaży detalicznej i hurtowej, w tym sprzedaży stacjonarnej, wysyłkowej i internetowej następujących towarów: paliwa stałe, granulki drzewne do ogrzewania, granulowane trociny, sprasowane trociny drzewne, brykiety do użytku jako paliwo, odpady drzewne, rozpałki, wióry drzewne do użytku jako paliwo, Organizowanie sieci sprzedaży, Promocja sprzedaży, Pośrednictwo handlowe, **39** Transport, Pakowanie i składowanie towarów, Parkowanie, przechowywanie pojazdów, Holowanie za pomocą pojazdów mechanicznych, Usługi frachtowe, przewóz ładunków i usługi przeprowadzkowe, Dostawa paliwa, Dostawa ładunków drogą lądową, Fracht (przewóz towarów), Obsługa ładunków i usługi frachtowe, Organizowanie transportu paliw, Pakowanie ładunków, Spedycja, Transport cysternami, Transport drogowy ładunków, Transport kontenerów, Transport pojazdami do ciężkich ładunków, Transport ropy, Usługi dystrybucji paliw, Usługi frachtu lądowego, Usługi spedycji, Załadunek i rozładunek towarów, Holowanie ciężarówek, Odbiór, transport i dostawa towarów, Organizowanie transportu towarów, Ładowanie ciężarówek, Przewóz samochodami ciężarowymi, Spedycja towarów, Transport i składowanie, Usługi przewoźnika, Załadunek frachtu, Transport pasażerski, Wypożyczenie środków transportu, Wynajem ciężarówek i przyczep, Wynajem samochodów ciężarowych, Wypożyczenie ciężarówek i pojazdów, Logistyka transportu, Organizacja transportu drogą lądową, morską i powietrzną, Usługi prowadzenia pojazdów, Usługi transportowe, Usługi tranzytowe, Parkowanie pojazdów, Udostępnianie garaży, Wynajmowanie miejsc parkingowych i garaży dla pojazdów, Dzierżawa palet do transportu lub składowania towarów, Magazynowanie, Magazynowanie towarów, Składowanie, Składowanie towarów w transporcie, Usługi etykietowania, Usługi rozładowywania i przepakowania, Wynajmowanie magazynów, Dostawa

i dystrybucja paliw, olejów, gazów, Prowadzenie działalności transportowej w zakresie transportu drogowego, Magazynowanie paliw płynnych, Konfekcjonowanie węgla i produktów węglowych w worki i pojemniki, dystrybucja, dostawy i magazynowanie węgla i produktów węglowych, usługi transportowe, Składowanie, pakowanie, konfekcjonowanie i magazynowanie paliw stałych, grafitu, koksu, węgla, mieszanek węgla, paliw mineralnych, paliw w formie brykietów, granulek, brykietów materiałów palnych, Usługi składu opału w zakresie oferowania węgla i produktów węgl pochodnych.

(111) **365715** (220) 2022 12 12 (210) 550229

(151) 2023 08 09 (441) 2023 04 24

(732) ŁASZCZYCA KAMIL KAMILEX, Toporowice (PL)

(540) (znak słowno-graficzny)

(540) KAMILEX

(540)



(591) szary, pomarańczowy, biały

(531) 26.11.12, 27.05.01, 29.01.13

(510), (511) **4** Materiały palne wytworzone z drewna, odpadów drewna i roślin energetycznych, Drewno stosowane jako materiał opałowy, Paliwa stałe w formie granulek, brykietów, Granulki drzewne do ogrzewania, Granulowane trociny, Sprasowane trociny drzewne do użytku jako paliwo, Odpady drzewne, Wióry drzewne, Zrębki drzewne, Zrzyny drzewne do użytku jako paliwo, Brykiety, Brykiety do grilla, Brykiety z materiałów palnych, Brykiety paliwowe do użytku domowego, Brykiet drzewny, Biopaliwa, Brykiety paliwowe do użytku domowego wykonane z mieszaniny węgla, koksu oraz domieszki kwarcu, Brykiety węglowe, Brykiety z torfu (paliwo), Brykiety z węgla drzewnego, Gazy do ogrzewania, Hubka (podpałka), Materiały palne, Paliwa, Paliwo w postaci brykietów, Palne paliwa zbrylone, Produkty na bazie węgla drzewnego do użytku jako paliwo, Torf (paliwo), Węgiel drzewny do grillowania, Węgiel drzewny do użytku jako paliwo, Paliwa stałe, Węgiel kamienny, Koks, Mieszanka węgla, Mieszaniny z węgla z biokomponentami i biomasą, Paliwa mineralne, Miał węglowy, **35** Usługi w zakresie sprzedaży detalicznej benzyn, paliw, biopaliw, olejów na stacjach paliw, Usługi związane z prowadzeniem sklepów na stacjach paliwowych w zakresie: chemii i kosmetyków samochodowych, artykułów spożywczych, wyrobów tytoniowych, alkoholi, napojów, słodczy, lodów, artykułów przemysłowych, zabawek, akcesoriów i narzędzi samochodowych, artykułów papierniczych, map, czasopism, książek, atlasów samochodowych oraz innych artykułów powszechnego użytku, Usługi reklamowe dotyczące sprzedaży pojazdów mechanicznych, Zgrupowanie na rzecz osób trzecich towarów w sklepach, hurtowniach oraz za pośrednictwem Internetu, sprzedaż wysyłkowa i katalogowa paliw stałych, koksu, węgla, mieszanek węgla, paliw mineralnych, paliw w formie brykietów, granulek, brykietów, materiałów palnych, Organizowanie sieci sprzedaży, Pośrednictwo handlowe, Prezentacja oferty handlowej w Internecie, Promocja sprzedaży, Dostarczanie informacji handlowej, Organizowanie pokazów towarów, targów oraz wystaw w celach handlowych, reklamowych lub promocyjnych, Usługi sprzedaży detalicznej i hurtowej, w tym sprzedaży stacjonarnej, wysyłkowej i internetowej następujących towarów: paliwa stałe, granulki drzewne do ogrzewania, granulowane trociny, sprasowane trociny drzewne, brykiety do użytku jako paliwo, odpady drzewne, rozpałki, wióry drzewne do użytku jako paliwo, Organizowanie sieci sprzedaży, Promocja sprzedaży, Pośrednictwo handlowe, **39** Transport, Pakowanie i składowanie towarów, Parkowanie, przechowywanie pojazdów, Holowanie za pomocą pojazdów mechanicznych, Usługi frachtowe, przewóz ładunków i usługi przeprowadzkowe, Dostawa paliwa, Dostawa ładunków drogą lądową, Fracht (przewóz towarów), Obsługa ładunków i usługi frachtowe, Organizowanie transportu paliw, Pakowanie ładunków, Spedycja, Transport cysternami, Transport drogowy ładunków, Transport kontenerów, Transport pojazdami do ciężkich ładunków, Transport ropy, Usługi dystrybucji paliw, Usługi frachtu lądowego, Usługi spedycji, Załadunek i rozładunek towarów, Holowanie ciężarówek, Odbiór, transport i dostawa towarów, Organizowanie transportu towarów, Ładowanie ciężarówek, Przewóz samo-

chodami ciężarowymi, Spedycja towarów, Transport i składowanie, Usługi przewoźnika, Załadunek frachtu, Transport pasażerski, Wypożyczenie środków transportu, Wynajem ciężarówek i przyczep, Wynajem samochodów ciężarowych, Wypożyczanie ciężarówek i pojazdów, Logistyka transportu, Organizacja transportu drogą lądową, morską i powietrzną, Usługi prowadzenia pojazdów, Usługi transportowe, Usługi tranzytowe, Parkowanie pojazdów, Udostępnianie garaży, Wynajmowanie miejsc parkingowych i garaży dla pojazdów, Dzierżawa palet do transportu lub składowania towarów, Magazynowanie, Magazynowanie towarów, Składowanie, Składowanie towarów w transporcie, Usługi etykietowania, Usługi rozładowywania i przepakowania, Wynajmowanie magazynów, Dostawa i dystrybucja paliw, olejów, gazów, Prowadzenie działalności transportowej w zakresie transportu drogowego, Magazynowanie paliw płynnych, Konfekcjonowanie węgla i produktów węglowych w worki i pojemniki, dystrybucja, dostawy i magazynowanie węgla i produktów węglowych, usługi transportowe, Składowanie, pakowanie, konfekcjonowanie i magazynowanie paliw stałych, grafitu, koksu, węgla, mieszanek węgla, paliw mineralnych, paliw w formie brykietów, granulek, brykietów materiałów palnych, Usługi składu opału w zakresie oferowania węgla i produktów węgl pochodnych.

(111) **365716** (220) 2023 01 27 (210) 550849
 (151) 2023 07 26 (441) 2023 04 11
 (732) HADAŁA BOGDAN FIRMA REMONTOWO BUDOWLANA
 EXPRES-KONKURENT, Kraków (PL)
 (540) (znak słowno-graficzny)
 (540) EK EXPRES KONKURENT
 (540)



(591) biały, czarny
 (531) 27.05.01, 29.01.12
 (510), (511) **35** Organizacja i zarządzanie działalnością gospodarczą w zakresie przedsięwzięć inwestycyjnych podejmowanych w celu budowy i/lub przygotowaniu obiektów mieszkalnych i niemieszkalnych przeznaczonych do sprzedaży, wynajmowania, użyczenia, Kosztorysowanie, sprzedaż w wyspecjalizowanym sklepie i/lub hurtowni lub przez Internet oraz wykorzystując zamówienie korespondencyjne lub używając środków telekomunikacji towarów mających zastosowanie w: budownictwie, do budowy domów, gotowych konstrukcji obiektów mieszkalnych i niemieszkalnych, artykułów sanitarnych, wyposażenia wnętrz, dekoracji wnętrz, farb, lakierów, drewna, pojazdów poruszających się po lądzie, wodzie i w powietrzu, maszyn i urządzeń budowlanych, sprzętu RTV i AGD, komputerów, usługi w zakresie prezentacji materiałów budowlanych, usługi promocyjne i marketingowe, Usługi agencji eksportowych i importowych, Usługi związane z reprezentowaniem interesów osób trzecich, pomoc handlowa w zakresie organizowania i prowadzenia przedsiębiorstwa również świadczona w ramach umowy franchisingowej, usługi kadrowe, księgowe, prowadzenie baz danych, organizowanie sieci obiektów handlowych, gastronomicznych, hotelowych, domów opieki społecznej oraz ośrodków ochrony zdrowia, zarządzanie i administrowanie tymi ośrodkami, wydawanie i dystrybucja materiałów reklamowych, organizacja targów, wystaw i pokazów reklamowych, reklama w prasie, radiu, telewizji, w kinach, rozpowszechnianie ogłoszeń reklamowych doręczanie prospektów i próbek reklamowych, wynajem przestrzeni na cele reklamowe, przygotowanie prospektów reklamowych, edycja tekstów, sondaże opinii, badanie rynku, organizacja produkcji audycji i filmów reklamowych dla radia, telewizji i filmu, opracowywanie, organizacja i realizacja kampanii reklamowych, pośrednictwo w zakresie handlu, pozyskiwanie danych do komputerowych baz danych, usługi związane z promowaniem i wdrażaniem nowatorskich rozwiązań technologicznych, zapewnianie platformy internetowej dla nabywców i sprzedawców towarów i usług, Usługi związane z przygotowaniem, koordynowaniem i zarządzaniem kampanii reklamowych w przestrzeni publicznej (pylony, billboardy, banery, szyldy i inne nośniki reklamowe) oraz w środkach masowego przekazu (radio, telewizja, Internet).

(111) **365717** (220) 2023 02 10 (210) 552346
 (151) 2023 08 08 (441) 2023 04 24
 (732) ŚWIĘTOKRZYSKA GRUPA PRZEMYSŁOWA INDUSTRIA
 SPÓŁKA AKCYJNA, Kielce (PL)
 (540) (znak słowno-graficzny)
 (540) MagiCal
 (540)



(591) zielony
 (531) 05.03.13, 05.03.16, 27.05.01, 27.05.05, 29.01.03, 29.01.11
 (510), (511) **1** Środki chemiczne, surowce mineralne przeznaczone dla przemysłu i rolnictwa, dolomit, dolomit do celów przemysłowych, dolomit specjalny do wytwarzania wypełniaczy dla przemysłu chemicznego i materiałów budowlanych, mączki dolomitowe i serycytowe dla przemysłu szklarskiego, chemicznego i materiałów budowlanych, preparaty do uzdatniania wody, nawozy dla rolnictwa, nawozy uźyżniające glebę: nawozy azotowe, nawozy wapniowo-magnezowe, węglanowe (tzw. wapno nawozowe dolomitowe) do odkwaszania gleb i wzbogacania ich w magnez, nawóz wapniowy (cyjanamid), Środki do konserwacji cementu z wyjątkiem farb i olejów, spoiwa do betonu, **4** Energia elektryczna wytwarzana z energii słonecznej, energia elektryczna wytwarzana z energii wiatru, energia elektryczna ze źródeł odnawialnych, paliwa gazowe, paliwa płynne, paliwa samochodowe, **19** Budowlane materiały niemetalowe, niemetalowe elementy budowlane, bloki kamienne, beton towarowy, masa betonowa prefabrykowana, zaprawy budowlane, grys, kamień, skała, glina i minerały, cement do budowy pieców hutniczych, **35** Usługi sprzedaży hurtowej w związku z paliwami, usługi sprzedaży detalicznej w związku z paliwami, **37** Wydobywanie surowców naturalnych, kopalnictwo materiałów, górnicze roboty wydobywcze surowców mineralnych, usługi eksploatacji kamieniołomów, wynajmowanie maszyn i urządzeń budowlanych, wynajmowanie sprzętu budowlanego i burzącego z obsługa operatorską, usługi budowlane konstrukcyjne rozbiórkowe i wyburzeniowe, usługi tankowania paliwa do pojazdów, tankowanie pojazdów sprężonym wodorem, roboty wydobywcze [górnictwo], **39** Transport, usługi informacji doradztwa i rezerwacji w zakresie transportu, usługi przewozu, usługi wynajmu związane z transportem i magazynowaniem, pakowanie i składowanie towarów, czarterowanie pojazdów do transportu, logistyka transportu, organizowanie transportu, przewożenie i dostarczanie towarów, transport drogowy, transport kolejowy, transport lądowy, transport i dostawy towarów, transport samochodowy, usługi pośrednictwa transportowego, usługi transportu samochodami silnikowymi, usługi tranzytowe, usługi w zakresie transportu samochodami ciężarowymi, magazynowanie paliw gazowych.

(111) **365718** (220) 2023 02 10 (210) 552349
 (151) 2023 08 08 (441) 2023 04 24
 (732) ŚWIĘTOKRZYSKA GRUPA PRZEMYSŁOWA INDUSTRIA
 SPÓŁKA AKCYJNA, Kielce (PL)
 (540) (znak słowno-graficzny)
 (540) CalciGrow
 (540)



(591) pomarańczowy, biały
 (531) 29.01.12, 27.05.01, 27.05.05, 05.03.13, 05.03.14
 (510), (511) **1** Środki chemiczne, surowce mineralne przeznaczone dla przemysłu i rolnictwa, dolomit, dolomit do celów przemysłowych, dolomit specjalny do wytwarzania wypełniaczy dla przemysłu chemicznego i materiałów budowlanych, mączki dolomitowe i serycytowe dla przemysłu szklarskiego, chemicznego i materiałów budowlanych, preparaty do uzdatniania wody, nawozy dla rolnictwa,

nawozy użyźniające glebę: nawozy azotowe, nawozy wapniowo-magnezowe, węglanowe (tzw. wapno nawozowe dolomitowe) do odkwaszania gleb i wzbogacania ich w magnez, nawóz wapniowy (cyjanamid), Środki do konserwacji cementu z wyjątkiem farb i olejów, spoiwa do betonu, **4** Energia elektryczna wytwarzana z energii słonecznej, energia elektryczna wytwarzana z energii wiatru, energia elektryczna ze źródeł odnawialnych, paliwa gazowe, paliwa płynne, paliwa samochodowe, **19** Budowlane materiały niemetalowe, niemetalowe elementy budowlane, bloki kamienne, beton towarowy, masa betonowa prefabrykowana, zaprawy budowlane, grys, kamień, skała, glina i minerały, cement do budowy pieców hutniczych, **35** Usługi sprzedaży hurtowej w związku z paliwami, usługi sprzedaży detalicznej w związku z paliwami, **37** Wydobywanie surowców naturalnych, kopalnictwo materiałów, górnicze roboty wydobywcze surowców mineralnych, usługi eksploatacji kamieniołomów, wynajmowanie maszyn i urządzeń budowlanych, wynajmowanie sprzętu budowlanego i burzącego z obsługą operatorską, usługi budowlane konstrukcyjne rozbiórkowe i wyburzeniowe, usługi tankowania paliwa do pojazdów, tankowanie pojazdów sprężonym wodorem, roboty wydobywcze [górnictwo], **39** Transport, usługi informacji, doradztwa i rezerwacji w zakresie transportu, usługi przewozu, usługi wynajmu związane z transportem i magazynowaniem, pakowanie i składowanie towarów, czarterowanie pojazdów do transportu, logistyka transportu, organizowanie transportu, przewożenie i dostarczanie towarów, transport drogowy, transport kolejowy, transport lądowy, transport i dostawy towarów, transport samochodowy, usługi pośrednictwa transportowego, usługi transportu samochodami silnikowymi, usługi tranzytowe, usługi w zakresie transportu samochodami ciężarowymi, magazynowanie paliw gazowych.

(111) **365719** (220) 2023 02 10 (210) 552351
 (151) 2023 08 03 (441) 2023 04 17
 (732) ŚWIĘTOKRZYSKA GRUPA PRZEMYSŁOWA INDUSTRIA
 SPÓŁKA AKCYJNA, Kielce (PL)
 (540) (znak słowno-graficzny)
 (540) DEWONIT Pack
 (540)



(591) zielony, żółty, biały
 (531) 29.01.13, 27.05.01, 27.05.04, 27.05.08, 27.05.09, 27.05.10, 27.05.17, 27.05.24, 05.07.02, 27.03.11, 26.04.04, 26.04.06, 26.04.18, 26.04.22, 05.03.11, 05.03.13, 05.03.14
 (510), (511) **1** Środki chemiczne, surowce mineralne przeznaczone dla przemysłu i rolnictwa, Dolomit, Dolomit do celów przemysłowych, Dolomit specjalny do wytwarzania wypełniaczy dla przemysłu chemicznego i materiałów budowlanych, Mączki dolomitowe i serycytowe dla przemysłu szklarskiego, chemicznego i materiałów budowlanych, Preparaty do uzdatniania wody, Nawozy dla rolnictwa, Nawozy użyźniające glebę: nawozy azotowe, nawozy wapniowo-magnezowe, węglanowe (tzw. wapno nawozowe dolomitowe) do odkwaszania gleb i wzbogacania ich w magnez, Nawóz wapniowy (cyjanamid), Środki do konserwacji cementu z wyjątkiem farb i olejów, Spoiwa do betonu, **4** Energia elektryczna wytwarzana z energii słonecznej, Energia elektryczna wytwarzana z energii wiatru, Energia elektryczna ze źródeł odnawialnych, Paliwa gazowe, Paliwa płynne, Paliwa samochodowe, **19** Budowlane materiały niemetalowe, Niemetalowe elementy budowlane, Bloki kamienne, Beton towarowy, Masa betonowa prefabrykowana, Zaprawy budowlane, Grys, Kamień, skała, glina i minerały, Cement do budowy pieców hutniczych, **35** Usługi sprzedaży hurtowej w związku z paliwami, Usługi sprzedaży detalicznej w związku z paliwami, **37** Wydobywanie surowców naturalnych, Kopalnictwo materiałów, Górnicze roboty wydobywcze surowców mineralnych, Usługi eksploatacji kamieniołomów, Wynajmowanie maszyn i urządzeń budowlanych, Wynajmowanie sprzętu budowlanego i burzącego z obsługą operatorską, Usługi budowlane, konstrukcyjne, rozbiórkowe i wyburzeniowe, Usługi tankowania paliwa do pojazdów, Tankowanie pojazdów sprężonym wodorem, Roboty wydobywcze [górnictwo], **39** Transport, Usługi informacji, doradztwa i rezerwacji w zakresie transportu, Usługi przewozu, Usłu-

gi wynajmu związane z transportem i magazynowaniem, Pakowanie i składowanie towarów, Czarterowanie pojazdów do transportu, Logistyka transportu, Organizowanie transportu, Przewożenie i dostarczanie towarów, Transport drogowy, Transport kolejowy, Transport lądowy, Transport i dostawy towarów, Transport samochodowy, Usługi pośrednictwa transportowego, Usługi transportu samochodami silnikowymi, Usługi tranzytowe, Usługi w zakresie transportu samochodami ciężarowymi, Magazynowanie paliw gazowych.

(111) **365720** (220) 2023 02 13 (210) 552403
 (151) 2023 08 07 (441) 2023 04 17
 (732) TORUŃSKIE ZAKŁADY MATERIAŁÓW OPATRUNKOWYCH
 SPÓŁKA AKCYJNA, Toruń (PL)
 (540) (znak słowno-graficzny)
 (540) seni lady Slim
 (540)



(531) 27.05.01, 27.05.10, 26.04.02, 26.04.06
 (510), (511) **5** Jednorazowe wkładki urologiczne dla kobiet mających problem z nietrzymaniem moczu, Jednorazowe majtki chłonne dla osób mających problem z nietrzymaniem moczu.

(111) **365721** (220) 2023 03 15 (210) 553611
 (151) 2023 08 09 (441) 2023 04 24
 (732) KULIG KATARZYNA KANCELARIA RADCY PRAWNEGO,
 Mielec (PL)
 (540) (znak słowny)
 (540) tropem kobiety
 (510), (511) **16** Kalendarze, Drukowane karty informacyjne, Karty obrazkowe, Karty z pytaniami, **28** Układanki [puzzle], Puzzle, **41** Coaching w zakresie życia osobistego [life coaching], Usługi szkoleniowe lub edukacyjne w dziedzinie life coachingu, Edukacja i szkolenia z rozwoju osobistego, Produkcja nagrań audio i video oraz produkcja multimedialna i usługi fotograficzne, Produkcja audio i video blogów szkoleniowych, **44** Konsultacje psychologiczne, Poradnictwo psychologiczne, Usługi terapeutyczne.

(111) **365722** (220) 2023 03 23 (210) 553996
 (151) 2023 08 04 (441) 2023 04 17
 (732) MICHALAK WOJCIECH, SKALNA-MICHALAK JOANNA CKA
 SPÓŁKA CYWILNA, Gliwice (PL)
 (540) (znak słowny)
 (540) QualDrop
 (510), (511) **1** Środki do uzdatniania wody, Preparaty do uzdatniania wody, Chemikalia do uzdatniania wody, Bakterie do uzdatniania wody, Uzdatnianie wody [Preparaty chemiczne do-], Środki do uzdatniania wody w akwariach, Mikroorganizmy do użytku w uzdatnianiu wody, **11** Urządzenia do uzdatniania wody, Aparatura do uzdatniania wody, Filtry do uzdatniania wody, **31** Pokarm dla zwierząt domowych, Żywność dla ryb akwariowych.

(111) **365723** (220) 2023 03 29 (210) 554213
 (151) 2023 08 09 (441) 2023 04 24
 (732) KRAKÓW5020 SPÓŁKA Z OGRANICZONĄ
 ODPOWIEDZIALNOŚCIĄ, Kraków (PL)
 (540) (znak słowno-graficzny)
 (540) PLAY KRAKÓW
 (540)



(591) pomarańczowy, czarny, biały
 (531) 26.04.02, 26.04.04, 26.01.01, 26.03.01, 27.05.01, 29.01.13, 26.04.10, 26.04.12, 26.01.10

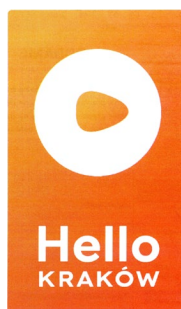
(510), (511) **9** Platforma multimedialna dostępna za pośrednictwem Internetu, Programy telewizyjne, audycje, filmy i reportaże utrwalone w formie multimedialnej, Magnetyczne nośniki danych, Nagrania dźwięku, obrazu i filmowe utrwalone w formie zapisanej taśmy filmowej, taśmy video, taśmy magnetycznej, dysków optycznych, w formacie MP3, w wersji przystosowanej do odtwarzania w komputerach multimedialnych, w odtwarzaczach CD, DVD, **35** Reklamy online, Dystrybucja gadżetów promocyjnych z naniesionym logo jako elementem reklamowo-ozdobnym, Wynajem i sprzedaż miejsca i czasu na cele reklamowe w środkach masowego przekazu, Produkcja reklam w systemie multimedialnym, **38** Emisja programów telewizyjnych za pomocą usług wideo na życzenie [VOD] i telewizji za opłatą [pay-per-view], Emisja filmów za pośrednictwem Internetu, Emisja treści wideo, Nadawanie audio, wideo i multimedialne za pośrednictwem Internetu i innych sieci łącznościowych, Nadawanie programów za pośrednictwem Internetu, Rozpowszechnianie programów telewizyjnych, reportaży, widowisk rozrywkowych i sportowych oraz audycji z interaktywnym udziałem widzów, **41** Usługi rozrywkowe oferowane w systemie on-line z komputerowej bazy danych lub z Internetu, Dostarczanie filmów, nie do pobrania, przy pomocy usług typu transmisja wideo na żądanie.

(111) **365724** (220) 2023 03 29 (210) 554218
 (151) 2023 08 08 (441) 2023 04 24
 (732) F.R.B. INTER-BUD SPÓŁKA Z OGRANICZONĄ
 ODPOWIEDZIALNOŚCIĄ SPÓŁKA KOMANDYTOWA, Kraków (PL)
 (540) (znak słowno-graficzny)
 (540) fabryczna flex est2023
 (540)



(591) czarny, biały
 (531) 27.05.01, 29.01.12, 27.07.01, 26.13.25, 26.01.01, 26.01.05,
 26.01.06, 26.01.08, 26.01.16, 15.07.01
 (510), (511) **36** Agencje nieruchomości, Organizowanie wynajmu nieruchomości, Pośrednictwo w obrocie nieruchomościami, Usługi w zakresie nieruchomości, Wynajem biur do coworkingu, Wynajem powierzchni biurowej, Zarządzanie nieruchomością, **39** Wynajmowanie garaży, Wynajmowanie magazynów, Wynajmowanie miejsc parkingowych.

(111) **365725** (220) 2023 03 29 (210) 554223
 (151) 2023 08 08 (441) 2023 04 24
 (732) KRAKÓW5020 SPÓŁKA Z OGRANICZONĄ
 ODPOWIEDZIALNOŚCIĄ, Kraków (PL)
 (540) (znak słowno-graficzny)
 (540) Hello KRAKÓW
 (540)



(591) pomarańczowy, biały
 (531) 29.01.12, 27.05.01, 26.01.03, 26.01.12, 26.01.16, 26.13.25,
 26.04.02, 26.04.04, 26.04.10, 26.04.12, 26.04.16, 26.04.18

(510), (511) **9** Program rozrywkowy i informacyjny dostępny na platformie multimedialnej dostępnej za pośrednictwem Internetu, Programy telewizyjne, audycje, filmy i reportaże utrwalone w formie multimedialnej, Magnetyczne nośniki danych, Nagrania dźwięku, obrazu i filmowe utrwalone w formie zapisanej taśmy filmowej, taśmy video, taśmy magnetycznej, dysków optycznych, w formacie MP3, w wersji przystosowanej do odtwarzania w komputerach multimedialnych, w odtwarzaczach CD, DVD, **35** Reklamy online, Dystrybucja gadżetów promocyjnych z naniesionym logo jako elementem reklamowo-ozdobnym, Wynajem i sprzedaż miejsca i czasu na cele reklamowe w środkach masowego przekazu, Produkcja reklam w systemie multimedialnym, **38** Emisja programów telewizyjnych za pomocą usług wideo na życzenie [VOD] i telewizji za opłatą [pay-per-view], Emisja treści wideo, Nadawanie audio, wideo i multimedialne za pośrednictwem Internetu i innych sieci łącznościowych, Nadawanie programów za pośrednictwem Internetu, Rozpowszechnianie programów telewizyjnych, reportaży, widowisk rozrywkowych i sportowych oraz audycji z interaktywnym udziałem widzów, **41** Usługi rozrywkowe oferowane w systemie on-line z komputerowej bazy danych lub z Internetu, Dostarczanie filmów, nie do pobrania, przy pomocy usług typu transmisja wideo na żądanie.

(111) **365726** (220) 2023 02 28 (210) 553029
 (151) 2023 08 08 (441) 2023 04 24
 (732) INNOVATION CLINIC PROSTA SPÓŁKA AKCYJNA,
 Wrocław (PL)
 (540) (znak słowno-graficzny)
 (540) INNOVATION CLINIC CENTRUM MEDYCZYNY ESTETYCZNEJ
 I REGENERACYJNEJ
 (540)



(591) ciemnozielony, biały
 (531) 26.11.05, 26.11.08, 27.05.01, 29.01.12
 (510), (511) **41** Nauczanie w zakresie pielęgnacji urody, Szkolenia w zakresie pielęgnacji urody, Szkolenie w zakresie kosmetyki i urody, Publikacja materiałów edukacyjnych, Publikacja materiałów dostępnych za pośrednictwem baz danych lub Internetu, Publikowanie materiałów multimedialnych online, Konferencje (organizowanie, prowadzenie), Seminaria edukacyjne dotyczące terapii kosmetycznej, **44** Usługi medyczne, Ambulatoryjna opieka medyczna, Analiza surowicy ludzkiej do celów leczenia medycznego, Analiza tkanek ludzkich do celów leczenia medycznego, Analizy medyczne do diagnostyki i leczenia ludzi, Badania DNA do celów medycznych [badania przesiewowe], Badania medyczne w celach diagnostycznych lub leczenia, Badania poziomu cholesterolu, Badania przesiewowe, Badania przesiewowe dotyczące serca, Badania przesiewowe osteoporozy, Badania przesiewowe w zakresie chorób układu naczyniowego, Badanie leków, alkoholu i DNA do celów medycznych, Badanie leków w celach medycznych, Badanie rozmazu metodą PAP, Chirurgia kosmetyczna, Chirurgia plastyczna, Doradztwo dotyczące psychologicznego łagodzenia dolegliwości medycznych, Doradztwo dotyczące psychologicznego leczenia dolegliwości medycznych, Doradztwo medyczne w zakresie redukcji masy ciała, Doradztwo medyczne w zakresie dermatologii, Doradztwo medyczne w zakresie ciąży, Doradztwo w dziedzinie rodzenia, Doradztwo w zakresie immunologii, Doradztwo w zakresie leczenia farmakologicznego, Doradztwo w zakresie pomocy medycznej świadczone przez lekarzy i wykwalifikowany personel medyczny, Informacja medyczna, Interpretacja sygnałów elektrokardiograficznych, Kliniki, Konsultacje medyczne, Laserowe usuwanie grzyba palców nóg, Laserowe usuwanie zylaków, Leczenie wzichnięć stawów, skręceń, złamań kości lub podobnych urazów (judo-seifuku), Medyczna pielęgnacja stóp, Medyczne badania osób, Obrazowanie optyczne do użytku w diagnostyce medycznej, Oferowanie terapii laserowej do leczenia chorób, Opieka medyczna i analizy związane z leczeniem pacjenta, Opieka pielęgniarska, Organizowanie leczenia medycznego, Poradnictwo medyczne, Poradnictwo medyczne związane ze stresem, Prowadzenie placó-

wiek medycznych, Przechowywanie komórek macierzystych, Przeprowadzanie badań medycznych, Przeprowadzanie diagnozy chorób, Przeprowadzenie badań przesiewowych w zakresie czynników ryzyka wystąpienia chorób układu sercowo-naczyniowego, Psychiatria, Świadczenie usług badań przesiewowych w celu wykrywania nowotworów, Świadczenie usług medycznych, Terapia falą uderzeniową, Testy ciążowe, Udostępnianie informacji medycznych w zakresie dermatologii, Udostępnianie informacji medycznych w dziedzinie opieki zdrowotnej, Udostępnianie raportów dotyczących badań medycznych osób, Udostępnianie wsparcia medycznego przy monitorowaniu pacjentów poddanych leczeniu medycznemu, Udzielanie informacji online związanych z zapobieganiem chorobom układu sercowo-naczyniowego i wylewom, Udzielanie informacji pacjentom w zakresie zażywania leków, Udzielanie informacji związanych z leczeniem przemieszczonych stawów, skręceń lub złamanych kości, Udzielanie informacji związanych z usługami opieki pielęgniarstwa, Udzielanie informacji związanych z usługami medycznymi, Udzielanie informacji żywieniowych w zakresie napojów do redukcji masy ciała do celów medycznych, Udzielanie informacji żywieniowych w zakresie żywności przeznaczonej do redukcji masy ciała do celów medycznych, Udzielanie porad medycznych w zakresie redukcji masy ciała, Udzielanie wiadomości i informacji w dziedzinie medycyny, Usługi analiz medycznych związane z leczeniem osób, świadczone przez laboratorium medyczne, Usługi analiz medycznych związane z leczeniem pacjentów, Usługi analiz medycznych związanych z leczeniem osób, Usługi analiz medycznych do celów diagnostycznych i leczniczych świadczone przez laboratoria medyczne, Usługi badań krwi, Usługi badań medycznych związane z diagnozowaniem i leczeniem chorób, Usługi badań przesiewowych w celu wykrycia raka prostaty, Usługi badań przesiewowych w zakresie zapalenia wątroby, Usługi badań przesiewowych w celu wykrycia raka jąder, Usługi badań przesiewowych w celu wykrycia raka piersi, Usługi badań przesiewowych w celu wykrycia raka szyjki macicy, Usługi badań przesiewowych w zakresie ciśnienia krwi, Usługi badania cukrzycy, Usługi chirurgii jamy ustnej, Usługi chirurgii kosmetycznej i plastycznej, Usługi dermatologiczne w zakresie leczenia chorób skóry, Usługi diagnostyki medycznej [testy i analizy], Usługi doradcze dotyczące implantów protetycznych, Usługi doradcze dotyczące chorób zwyrodnieniowych, Usługi doradcze dotyczące problemów medycznych, Usługi doradcze i informacyjne dotyczące produktów medycznych, Usługi doradcze w zakresie leczenia chorób zwyrodnieniowych, Usługi doradcze w zakresie chirurgii, Usługi doradcze związane z usługami medycznymi, Usługi ginekologiczne, Usługi indywidualnych konsultacji medycznych świadczone dla pacjentów, Usługi informacji medycznej, Usługi informacyjne w zakresie opieki medycznej, Usługi klinik chirurgii kosmetycznej i plastycznej, Usługi klinik medycznych, Usługi klinik zdrowia [medyczne], Usługi laboratoriów medycznych w zakresie analizy próbek pobranych od pacjentów, Usługi laboratoriów medycznych w zakresie analizy próbek pobranych od pacjentów, Usługi lekarskie, Usługi medyczne do celów diagnostyki chorób ciała człowieka, Usługi medyczne dotyczące leczenia raka skóry, Usługi medyczne w zakresie leczenia skóry, Usługi medyczne w zakresie pielęgniarstwa, Usługi medyczne w zakresie cukrzycy, Usługi medyczne w zakresie badań przesiewowych związanych z chorobami układu sercowo-naczyniowego, Usługi medyczne w zakresie oceny stanu zdrowia, Usługi medyczne związane z usuwaniem, leczeniem przetwarzaniem komórek macierzystych, Usługi medyczne związane z usuwaniem, leczeniem przetwarzaniem krwi ludzkiej, Usługi medyczne związane z usuwaniem, leczeniem przetwarzaniem komórek ludzkich, Usługi obrazowania medycznego, Usługi oceny medycznej, Usługi oceny medycznej świadczone dla pacjentów rehabilitowanych w celu prowadzenia leczenia i oceny jego efektywności, Usługi opieki medycznej, Usługi poradnictwa medycznego, Usługi prywatnych szpitali, Usługi psychiatryczne, Usługi spa medycznych, Usługi świadczone przez szpitale, Usługi ultrasonograficzne dla celów medycznych, Usługi uroinekologiczne, Usługi usuwania woskowiny z uszu, Usługi usuwania znamion, Usługi w zakresie analiz medycznych, Usługi w zakresie badań lekarskich, Usługi w zakresie badań medycznych, mianowicie ocena sprawności fizycznej, Usługi w zakresie badania moczu, Usługi w zakresie badania surowic, Usługi w zakresie diagnostyki chirurgicznej, Usługi w zakresie leczenia chirurgicznego, Usługi w zakresie leczenia medycznego, Usługi w zakresie medycyny sportowej, Usługi dentystryczne, Doradztwo związane ze stomatologią, Konsultacje denty-

stryczne, Pomoc stomatologiczna, Stomatologia kosmetyczna, Udzielanie informacji na temat stomatologii, Usługi chirurgii jamy ustnej, Usługi czyszczenia zębów, Usługi stomatologiczne w zakresie fluoryzacji zębów, Usługi stomatologiczne w zakresie leczenia kanałowego, Usługi w zakresie medycznej pielęgnacji jamy ustnej, Usługi w zakresie wybielania zębów, Usługi w zakresie zdrowia psychicznego, Zapewnianie leczenia psychologicznego, Usługi w zakresie psychologii dla osób indywidualnych i grup, Badania psychologiczne, Badanie osobowości do celów psychologicznych, Badanie osobowości [usługi w zakresie zdrowia psychicznego], Doradztwo dotyczące psychologicznego leczenia dolegliwości medycznych, Doradztwo dotyczące psychologicznego łagodzenia dolegliwości medycznych, Doradztwo psychologiczne, Doradztwo związane z psychologią integralną, Konsultacje psychologiczne, Konsultacje psychiatryczne, Opieka psychologiczna, Leczenie psychologiczne, Poradnictwo psychologiczne, Porady psychologiczne, Przeprowadzanie ocen i badań psychologicznych, Przeprowadzanie testów psychologicznych do celów medycznych, Przeprowadzanie testów psychologicznych, Psychiatria, Psychoterapia, Psychoterapia holistyczna, Terapia dialektyczno-behawioralna (DBT), Terapia poznawczo-behawioralna (ang. cognitive-behavioral therapy-CBT), Usługi psychiatryczne, Usługi psychologów, Usługi psychoterapeuty, Usługi w zakresie ocen i badań psychologicznych, Usługi psychoterapeutyczne, Usługi w zakresie oceny psychologicznej, Usługi w zakresie oceny osobowości [usługi w zakresie zdrowia psychicznego], Usługi w zakresie psychologii pracy, Poradnictwo psychologiczne dla personelu, Usługi doradcze dotyczące zachowania ludzkiego, Usługi poradnictwa psychologicznego w zakresie sportu, Usługi diagnozy psychologicznej, Udzielanie informacji dotyczących modyfikacji zachowania, Udzielanie informacji z zakresu, psychologii, Usługi w zakresie testów psychologicznych.

(111) **365727** (220) 2023 02 28 (210) 553030
 (151) 2023 08 08 (441) 2023 04 24
 (732) INNOVATION CLINIC PROSTA SPÓŁKA AKCYJNA,
 Wrocław (PL)
 (540) (znak słowno-graficzny)
 (540) INNOVATION GYM CENTRUM AKTYWNOŚCI FIZYCZNEJ
 & ODNOWY BIOLOGICZNEJ
 (540)



INNOVATION GYM
 CENTRUM AKTYWNOŚCI FIZYCZNEJ & ODNOWY BIOLOGICZNEJ

(591) ciemnozielony, biały
 (531) 26.11.05, 26.11.08, 27.05.01, 29.01.12
 (510), (511) **41** Usługi sportowe i w zakresie fitnessu, Usługi klubów zdrowia i klubów sprawności fizycznej [fitness klub], Doradztwo w zakresie sprawności fizycznej, Doradztwo w zakresie treningu fizycznego, Dostarczanie informacji na temat aktywności sportowych, Edukacja sportowa, Fitness kluby, Gimnastyka, Instruktaż w zakresie ćwiczeń siłowych, Instruktaż w zakresie ćwiczeń fizycznych, Kultura fizyczna, Instruktaż w zakresie treningu kondycyjnego, Kursy szkoleniowe dotyczące sprawności fizycznej, Kursy szkoleniowe dotyczące zajęć sportowych, Nadzorowanie ćwiczeń fizycznych, Nauczanie, trening i instruktaż sportowy, Nauczanie w dziedzinie wychowania fizycznego, Nauka ju-jitsu, Nauka judo, Nauka karate, Nauka pilatesu, Kursy boksu, Trening jogi, Nauka w zakresie sportu, Organizacja imprez i konkursów sportowych, Organizowanie obozów sportowych, Organizowanie turniejów sportowych, Organizowanie zajęć sportowych i imprez sportowych, Organizowanie zajęć fitness, Prowadzenie szkół sztuk walki, Przeprowadzanie wydarzeń sportowych, Przygotowywanie imprez sportowych, Świadczenie usług edukacyjnych związanych ze sprawnością fizyczną, Świadczenie usług edukacyjnych związanych z ćwiczeniami, Szkolenia sportowe, Szkolenia w zakresie sprawności fizycznej, Szkolenia w zakresie zajęć sportowych, Szkolenia zawodników sportowych, Szkolenia w zakresie utrzymywania dobrej kondycji fizycznej, Szkolenie sportowe, Szkolenie w zakresie ćwiczeń grupowych, Treningi zdrowotne i treningi fitness, Treno-

wanie, Udostępnianie obiektów i sprzętu do ćwiczeń i fitnessu, Udostępnianie obiektów i sprzętu dla klubów sportowych, Udostępnianie obiektów i sprzętu dla klubów zdrowia (ćwiczenia fizyczne), Udostępnianie obiektów i sprzętu dla ćwiczeń grupowych, Udostępnianie obiektów i sprzętu do treningu sportowego, Usługi edukacyjne dotyczące sportu, Usługi doradcze w zakresie ćwiczeń fizycznych [fitness], Udzielanie informacji związanych z ćwiczeniami fizycznymi za pośrednictwem strony internetowej online, Udzielanie informacji związanych ze sportem, Udostępnianie sal gimnastycznych, Udostępnianie sprzętu sportowego, Usługi edukacyjne dotyczące sprawności fizycznej, Usługi edukacyjne w zakresie sprawności fizycznej, Usługi fitness klubów, Usługi klubów sportowych, Usługi klubów zdrowia [ćwiczenia], Usługi klubów zdrowia [fitness], Usługi klubów zdrowia i klubów sprawności fizycznej [fitness klub], Usługi klubów zdrowia i sal gimnastycznych, Usługi klubów zdrowia [zdrowie i ćwiczenia fizyczne], Usługi trenerów osobistych, Usługi trenera osobistego [trening sprawności fizycznej], Usługi w zakresie edukacji sportowej, Usługi treningowe siłowe i poprawiające kondycję, Usługi treningowe w zakresie aerobiku, Usługi trenerskie w zakresie ćwiczeń fizycznych [fitness], Usługi trenerskie w zakresie zajęć sportowych, Usługi trenerskie w zakresie sportu, Usługi trenerskie, Usługi siłowni związane z treningiem siłowym, Usługi siłowni związane z kulturystyką, Usługi szkoleniowe w zakresie utrzymywania dobrej kondycji fizycznej, Usługi szkoleniowe w zakresie sportu, Usługi szkoleniowe związane ze sprawnością fizyczną [fitness], Usługi w zakresie informacji sportowej, Usługi w zakresie instruktazu sportowego, Usługi w zakresie rozrywki sportowej, Usługi w zakresie szkoleń i rekreacji, Usługi w zakresie treningu sprawności fizycznej, Usługi w zakresie treningu fizycznego, Usługi w zakresie udostępniania sprzętu do ćwiczeń fizycznych, Usługi w zakresie wychowania fizycznego, Wirtualne usługi treningów sprawności fizycznej, Zajęcia gimnastyczne, Zajęcia sportowe, Zajęcia sportowe i rekreacyjne, Zajęcia w zakresie ćwiczeń fizycznych, Zapewnianie instruktazu i sprzętu w dziedzinie ćwiczeń fizycznych, **44** Usługi w zakresie opieki zdrowotnej u ludzi, Badanie sprawności fizycznej, Doradztwo w zakresie diety i odżywiania, Doradztwo w zakresie żywienia i odżywiania, Doradztwo żywieniowe, Fizjoterapia, Masaż, Masaż sportowy, Masaże, Rehabilitacja fizyczna, Usługi fizjoterapii, Usługi masażu stóp, Zabiegi terapeutyczne dla ciała, Zabiegi terapeutyczne dla twarzy, Usługi w zakresie krioterapii, Usługi w zakresie higieny i urody u ludzi, Doradztwo dotyczące urody, Usługi saun, Zdrowotne usługi odnowy biologicznej w zakresie zdrowia i dobrego samopoczucia ciała i ducha, Usługi spa.

(111) **365728** (220) 2022 11 04 (210) 548913
 (151) 2023 08 10 (441) 2022 12 19
 (732) TUBĄDZIN MANAGEMENT GROUP SPÓŁKA Z OGRANICZONĄ ODPOWIEDZIALNOŚCIĄ, Cedrowice-Parcela (PL)
 (540) (znak słowny)

(540) LUNO
 (510), (511) **19** belki niemetalowe, betonowe elementy budowlane, boazeria niemetalowa, boazerie, kamień budowlany, niemetalowe elementy konstrukcyjne dla budownictwa, glina ceglarska, cegły, pokrycia dachowe niemetalowe, dachówki niemetalowe, niemetalowe konstrukcje przykryć dachów, figurki i posążki z kamienia, betonu lub marmuru, gzymsy niemetalowe, kanały niemetalowe dla instalacji wentylacyjnych i klimatyzacyjnych, wyroby kamieniarstwa, obudowy kominków, kształtowniki niemetalowe, łupek twarde, elementy obróbkowe budowlane niemetalowe, materiały ogniotrwałe budowlane niemetalowe, okładziny niemetalowe dla budownictwa, palisady niemetalowe, płytki niemetalowe dla budownictwa, płytki podłogowe i ścienne niemetalowe, płytki ceramiczne, płyty niemetalowe, podłogi niemetalowe, podpory niemetalowe, pokrycia niemetalowe dla budownictwa, powłoki jako materiały budowlane, rury sztywne niemetalowe dla budownictwa, schody niemetalowe, słupy niemetalowe, sufity niemetalowe, kamień, sztuczny kamień, pokrycia niemetalowe ścian, terakota, zaprawy budowlane, ww. towary nie są związane z drzwiami, oknami, roletami, żaluzjami i elementami konstrukcyjnymi tychże, **35** Agencje importowo-eksportowe, agencje informacji handlowej, agencje reklamowe, dystrybucja materiałów reklamowych, komputerowe zarządzanie plikami, pozyskiwanie i systematyzacja danych do komputerowych baz danych, organizowanie wystaw w celach handlo-

wych lub reklamowych, wyszukiwanie informacji w plikach komputerowych dla osób trzecich, pokazy towarów, promocja sprzedaży dla osób trzecich, reklama za pośrednictwem sieci komputerowej, reklamy, rozpowszechnianie ogłoszeń reklamowych, wyszukiwanie w komputerowych bazach danych, usługi zaopatrzenia osób trzecich jako zakupy produktów i usług dla innych przedsiębiorstw, zarządzanie zbiorami informatycznymi, zgrupowanie na rzecz osób trzecich różnych towarów pozwalające nabywcy wygodnie oglądać i kupować te towary na stronie Internetowej dotyczącej sprzedaży produktów przemysłowych, materiałów budowlanych, artykułów gospodarstwa domowego, kamieni budowlanych, wyrobów kamieniarstwa, płytek, płytek ceramicznych, płytek ściennych, terakoty, podłóg, pokryć dla budownictwa, kamieni, części instalacji sanitarnych, instalacji i aparatów sanitarnych, zgrupowanie na rzecz osób trzecich różnych towarów pozwalające nabywcy wygodnie oglądać i kupować te towary w sklepie lub hurtowni z produktami przemysłowymi, materiałami budowlanymi, artykułami gospodarstwa domowego, kamieniami budowlanymi, wyrobami kamieniarstwa, płytkami, płytkami ceramicznymi, płytkami ściennymi, terakotą, podłogami, pokryciami dla budownictwa, kamieniami, częściami instalacji sanitarnych, instalacjami i aparaturą sanitarną, ww. usługi nie są związane z drzwiami, oknami, roletami, żaluzjami i elementami konstrukcyjnymi tychże.

(111) **365729** (220) 2022 11 30 (210) 549810
 (151) 2023 08 09 (441) 2023 04 24
 (732) SONAROL SPÓŁKA JAWNA NAJDA, Jedwabne (PL)
 (540) (znak słowno-graficzny)
 (540) PERFECTSLIDE
 (540)

PERFECTSLIDE

(591) jasnozielony, biały
 (531) 26.04.18, 27.05.01, 29.01.12
 (510), (511) **7** Belarki, Bębny jako części maszyn, Brony, Brzeszczoty pił jako części maszyn, Cylindry do maszyn, Czopy jako części maszyn, Czyszczalnie złożone do ziaren, Dłuta do maszyn, Dmuchawy jako maszyny, Dmuchawy do sprężania, zasysania i transportu ziarna, Dojarki, Dojarki mechaniczne, Drażki jako części maszyn, Maszyny do obróbki drewna, Elewatory rolnicze, Formy jako części maszyn, Frezarki, Giętarki, Gładziarki, Maszyny do gwintowania, Hydrauliczne silniki, Instalacje do mycia pojazdów, maszynowe kolektory do zbierania kamienia kotłowego, Kołowroty, Kondensatory pary, Koparki, Korby jako części maszyn, Kosiarki, Krążki jako części maszyn, Kubki udajowe do dożarek, lemiesz do pługów, Łuskarki ziarna, Łożyska jako części maszyn, Maselnice, Maszyny rolnicze, Mieszalniki, Młynki domowe, Maszyny do pielienia, Maszyny do ubijania, Osłony do maszyn, Maszyny do uprawiania ziemi do użytku rolniczego, Pługi, Mechaniczne podajniki paszy dla zwierząt, Młotki jako części maszyn, Noże jako części maszyn, Obudowy jako części maszyn, Przesiewacze, Separatory, Separatory para-olej, Sieczkarnie, Siewniki, Suszarki jako wirówki, Maszyny do obróbki tytoniu, Wialnie, Wirówki jako maszyny, Wirówki do mleka, Urządzenia elektromechaniczne do produkcji żywności, Regulatory jako części maszyn, Szpule jako części maszyn, Tłoki jako części maszyn, Zawory jako części maszyn, Zgrabiarki, Żniwiarki, Snopowiązałki, Maszyny budowlane, Maszyny do mleczarstwa, Maszyny do budowy dróg, Maszyny do mieszania, Maszyny do przetwarzania tworzyw sztucznych, Maszyny do robót ziemnych, Maszyny do strzyżenia sierści u zwierząt, Maszyny kruszące, Maszyny ssące do celów przemysłowych, **19** Balustrady, Baraki, Belki niemetalowe, Boazerie, Bramy niemetalowe, Budynki niemetalowe przenośne, Chlewy, Dachówka niemetalowa, Drzwi niemetalowe, Forniry, Futryny niemetalowe, Gonty niemetalowe, Gzymsy niemetalowe, Kabin telefoniczne niemetalowe, Karton budowlany, Kątowniki niemetalowe, Kesony do prac konstrukcyjnych pod wodą, Klepki drewniane, Kominowe trzony niemetalowe, Konstrukcyjne elementy niemetalowe dla budownictwa, Kraty niemetalowe, Krowie dachowe, Kształtowniki niemetalowe, Kurniki niemetalowe, Listwy niemetalowe stosowane w budownictwie, Łaty drewniane, Marmur, Mozaiki dla budownictwa, Materiały budowlane niemetalowe, Nadproża niemetalowe, Obudowy kominków, Odrzwia niemetalowe, Ogródnienia niemetalowe, Okiennice niemetalowe, Okna nie-

metalowe, Oliwin dla budownictwa, Pak, Palisady niemetalowe, Papa, Papier budowlany, Parkiety, Piasek dla budownictwa, Piasek srebrny, Piaskowiec budowlany, Płytki niemetalowe stosowane w budownictwie, Podkłady kolejowe niemetalowe, Podłogi niemetalowe, Podpory niemetalowe, Pokrycia dachów stosowane jako niemetalowe, Pokrywy włazów niemetalowe, Powłoki stosowane jako materiały budowlane, Profile niemetalowe dla budownictwa, Progi niemetalowe, Ramy do okien niemetalowe, Przewody niemetalowe do instalacji wentylacyjnej i klimatyzacyjnej, Rolety do użytku zewnętrznego niemetalowe, Urządzenia do parkowania rowerów niemetalowe, Rozporki niemetalowe, Rusztowania niemetalowe, Schody niemetalowe, Sklejka, Słupy niemetalowe, Stajnie, Stopnie schodów niemetalowe, Stropy niemetalowe, Sufity niemetalowe, Szkło konstrukcyjne, Szkło płaskie walcowane stosowane jako okienne dla budownictwa, Ścianki szczelne niemetalowe, Trampoliny niemetalowe, Trzcina dla budownictwa, Wykładziny niemetalowe, Wyroby ze styropianu stosowane w budownictwie, Wyroby z polistyrenu stosowane w budownictwie, Wyroby ze styrenu stosowane w budownictwie, Zbiorniki murowane, Zbrojenie dla budownictwa niemetalowe, Znaki drogowe nieświejące i niemechaniczne, niemetalowe, Żużel stosowany jako materiał budowlany, Żwir, Niemetalowe poidła dla zwierząt domowych, **35** Badanie rynku, Doradztwo specjalistyczne w sprawach działalności gospodarczej, Ekspertyzy w działalności gospodarczej, Opinie, Organizowanie wystaw lub targów w celach handlowych lub reklamowych, Pokazy towarów, Promocja sprzedaży stosowana dla osób trzecich, Zaostrzenie osób trzecich stosowane jako zakupy i sprzedaż produktów dla innych przedsiębiorstw poprzez Internet z zakresu: budownictwa i dla budownictwa, leśnictwa, nasiennictwa, ogrodnictwa, rolnictwa, szkółkarstwa, Usługi handlowe w zakresie półproduktów pochodzenia rolniczego, Zgrupowanie na rzecz osób trzecich towarów pozwalające nabywcy je oglądać i kupować poprzez katalogi, w sklepach i hurtowniach z: wyrobami budowlanymi, samochodowymi, materiałami z tworzyw sztucznych, artykułami ogrodniczymi, nasionami, sadzonkami, materiałem szkółkarskim, środkami chemicznymi dla ogrodnictwa, narzędzi i sprzętu dla: leśnictwa, rolnictwa i ogrodnictwa, ze sprzętem i wyrobami: do użytku spożywczego, z przeznaczeniem dla rolnictwa, maszyn i urządzeń rolniczych oraz części do tych maszyn i urządzeń, Usługi handlowe w zakresie obrotu płodów rolnych i żywych zwierząt, a w szczególności: bębny jako części maszyn, brony, brzeszczoty pił jako części maszyn, cylindry do maszyn, czopy jako części maszyn, czyszczalnie złożone do ziaren, dłuta do maszyn, dmuchawy jako maszyny, dmuchawy do sprężania, zasywania i transportu ziarna, do-jarki, do-jarki mechaniczne, drążki jako części maszyn, maszyny do obróbki drewna, elewatory rolnicze, formy jako części maszyn, frezarki, giętarki, gładziarki, maszyny do gwintowania, hydrauliczne silniki, instalacje do mycia pojazdów, maszynowe kolektory do zbierania kamienia kotłowego, koła zębate, kołowroty, kondensatory pary, kopaczki, koparki, korby jako części maszyn, kosiarki, krążki jako części maszyn, kubki udojowe do dojarek, kultywatory, lemiesz do pługów, łuskarki ziarna, łożyska jako części maszyn, maselnice, maszyny rolnicze, mieszalniki, maszynki do mięsa, młynki domowe, maszyny do pielienia, maszyny do ubijania, narzędzia, narzędzia rolnicze, osłony do maszyn, maszyny do uprawiania ziemi do użytku rolniczego, pługi, mechaniczne podajniki paszy dla zwierząt, podgrzewacze wody, podnośniki, niemetalowe poidła dla zwierząt, młotki jako części maszyn, noże jako części maszyn, obudowy jako części maszyn, przesiewacze, separatory, separatory para-olej, sieczkarnie, siewniki, sita, snopowiązałki, suszarki jako wirówki, szatkownice, maszyny do obróbki tytoniu, wialnie, wirówki jako maszyny, wirówki do mleka, wymienniki ciepła, zgrabiarki, urządzenia elektro-mechaniczne do produkcji żywności, regulatory jako części maszyn, szpule jako części maszyn, tłoki jako części maszyn, zawory jako części maszyn, zgrabiarki, żniwiarki, snopowiązałki, altany stosowane jako konstrukcje, balustrady, baraki, baseny kąpielowe stosowane jako konstrukcje, belki niemetalowe, boazerie, bramy niemetalowe, budki targowe, budynki niemetalowe przenośne, chlewy, dachówka niemetalowa, drzwi niemetalowe, forniry, futryny niemetalowe, gonty niemetalowe, gzymsy niemetalowe, kabiny kąpielowe niemetalowe, kabiny telefoniczne niemetalowe, karton budowlany, kątowniki niemetalowe, kesony do prac konstrukcyjnych pod wodą, klepki bednarskie, klepki drewniane, kominowe trzony niemetalowe, konstrukcyjne elementy niemetalowe dla budownictwa, kostki niemetalowe, kraty niemetalowe, krokwie dachowe, kształtowniki niemetalowe, kurniki niemetalowe, listwy niemetalowe stosowane w bu-

downictwie, łuciki, łąty drewniane, marmur, mozaiki dla budownictwa, materiały budowlane niemetalowe, nadproża niemetalowe, obudowy kominków, odrzwia niemetalowe, ogrodzenia niemetalowe, ogrody zimowe jako konstrukcje budowlane, okiennice niemetalowe, okna niemetalowe, okucia drzwi niemetalowe, oliwin dla budownictwa, osprzęt drzwiowy, pak, palisady niemetalowe, papa, papier budowlany, parkiety, piasek dla budownictwa, piasek srebrny, piaskowiec budowlany, płyty, płytki niemetalowe stosowane w budownictwie, podkłady kolejowe niemetalowe, podłogi niemetalowe, podpory niemetalowe, podwaliny niemetalowe, pokrycia dachów stosowane jako niemetalowe, pokrycia ścian niemetalowe, pokrywy włazów niemetalowe, powłoki stosowane jako materiały budowlane, profile niemetalowe dla budownictwa, progi niemetalowe, prowadnice do drzwi lub okien niemetalowe, przegrody niemetalowe, ramy do okien niemetalowe, przewody niemetalowe do instalacji wentylacyjnej i klimatyzacyjnej, ramy do okien niemetalowe, rolety wewnętrzne i zewnętrzne niemetalowe, urządzenia do parkowania rowerów niemetalowe, rozporki niemetalowe, rusztowania niemetalowe, schody niemetalowe, sklejka, słupy niemetalowe, spoiwa do murów, stajnie, stemple podporowe, stopnie schodów niemetalowe, stropy niemetalowe, sufity niemetalowe, szkło konstrukcyjne, szkło płaskie walcowane stosowane jako okienne dla budownictwa, szkło zbrojone, ścianki szczelne niemetalowe, trampoliny niemetalowe, trzcina dla budownictwa, witryny niemetalowe, wykładziny niemetalowe, wyroby ze styropianu stosowane w budownictwie, wyroby z polistyrenu stosowane w budownictwie, wyroby ze styrenu stosowane w budownictwie, zbiorniki murowane, zbrojenie dla budownictwa niemetalowe, znaki drogowe nieświejące i niemechaniczne niemetalowe, żaluzje niemetalowe, żużel stosowany jako materiał budowlany, żwir.

(111) **365730** (220) 2023 02 23 (210) 552843

(151) 2023 08 08 (441) 2023 04 24

(732) SIJKA MAŁGORZATA MEGANSTYLE, Tarnów (PL)

(540) (znak słowny)

(540) MEDYK

(510), (511) **20** Pościel, pościel do łóżeczek niemowlęcych, pościel do łóżeczek dziecięcych, ochraniacze na szczebelki do łóżeczek dziecięcych inne niż pościel, **24** Podkłady na materace, pokrowce na materace, wyspy, ochronne pokrowce na materace, pokrycie na materace, bielizna pościelowa, narzuty, poszewki na poduszki, ręczniki tekstylne, pościel, śpiwory, wkłady do śpiwora, tekstylia i imitacje tekstyliów, bielizna stołowa, zasłony tekstylne, zasłony z tworzyw sztucznych.

(111) **365731** (220) 2023 03 01 (210) 553065

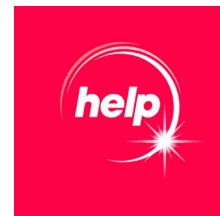
(151) 2023 08 16 (441) 2023 04 24

(732) EUROCASH SPÓŁKA AKCYJNA, Komorniki (PL)

(540) (znak słowno-graficzny)

(540) help

(540)



(591) biały, czerwony

(531) 29.01.12, 27.05.01, 27.05.17, 27.05.24, 01.01.01, 01.01.02, 26.01.18

(510), (511) **3** Preparaty do czyszczenia i odświeżania, inne niż do użytku osobistego, Preparaty do prania, Środki czyszczące do użytku domowego, Środki czyszczące, Środki do czyszczenia toalet, Preparaty do zmywania naczyń, Proszek do zmywarek, Tabletki do zmywarek, Płynne deterenty do zmywarek, Deterenty do zmywarek w postaci żelu, Środki ułatwiające suszenie do zmywarek naczyń, Chusteczki antystatyczne stosowane w suszarkach do prania, Chusteczki do prania zapobiegające utracie koloru, Środki czyszczące do szkła, Środki do polerowania podłóg i mebli, Preparaty do czyszczenia podłóg, Mieszanki do pielęgnacji podłóg, Środek do czyszczenia mebli, Pasty do mebli, Środki do konserwacji skóry

[pasty], Preparaty do udrażniania rur, Ściereczki nasączone detergentami, do czyszczenia, Nasączone ściereczki do polerowania, Dyfuzory z patyczkami zapachowymi, Potpourri (mieszanki zapachowe ziół i kwiatów), Drewno zapachowe, Pokojowe sprays zapachowe, Saszetki zapachowe, Pałeczki zapachowe, Rozpylacze zapachowe do pomieszczeń, Środki zapachowe do celów domowych, Olejki zapachowe, Środki zapachowe do samochodów, **21** Przybory do użytku domowego do czyszczenia, szczotki i materiały do wytwarzania szczotek, Przybory do czyszczenia toalety i łazienki, Sprzęt i artykuły do sprzątnięcia i czyszczenia, Ścierki, Szczotki, Zmiotki do kurzu, Szufelki do zamiatania, Zmywaki druciane do czyszczenia, Zmywaki ścierne, Mopy, Wiadra do mopów, Aparatura do aromatyzowania powietrza, Talerze do dyfuzji olejków aromatycznych, Dyfuzory do olejków zapachowych, inne niż dyfuzory z patyczkami zapachowymi, Rozpylacze zapachowe, elektryczne i nieelektryczne.

(111) **365732** (220) 2023 03 02 (210) 553070
 (151) 2023 08 16 (441) 2023 04 24
 (732) EUROCASH SPÓŁKA AKCYJNA, Komorniki (PL)
 (540) (znak słowno-graficzny)
 (540) V-MAX ENERGY ENERGY DRINK Classic
 (540)



(591) biały, czarny, czerwony
 (531) 29.01.13, 27.05.01, 27.05.17, 27.05.21, 27.05.24
 (510), (511) **5** Suplementy diety i preparaty dietetyczne, Suplementy diety dla sportowców, Białkowe suplementy diety, Batony energetyzujące stanowiące zamienniki posiłków zawierające dodatki odżywcze, Mieszanki do picia w proszku z dodatkami odżywczymi, **30** Batony zbożowe i energetyczne, Ciastka, Musy, Przekąski do żucia dodające energii, Żele energetyczne, Pastyłki [inne niż do celów medycznych], Pasty na bazie czekolady, Guma do żucia, Lizaki, Cukierki, Tabletki [wyroby cukiernicze], Nielecznicze tabletki wykonane z glukozy, których głównym składnikiem jest kofeina, **32** Napoje bezalkoholowe, Bezalkoholowe napoje gazowane, Niegazowane napoje bezalkoholowe, Napoje energetyzujące, Koncentraty do użytku w przygotowywaniu napojów energetycznych, Koncentraty do sporządzania napojów bezalkoholowych, Koncentraty do sporządzania napojów sportowych, Proszki do sporządzania napojów, Pastyłki do napojów gazowanych, Napoje funkcjonalne na bazie wody, Napoje dla sportowców zawierające elektrolity, Napoje izotoniczne, Napoje proteinowe, Napoje bezalkoholowe o podwyższonej zawartości witamin, Mieszanki do sporządzania koktajli bezalkoholowych, Syropy do napojów.

(111) **365733** (220) 2023 03 20 (210) 553792
 (151) 2023 08 09 (441) 2023 04 24
 (732) LOGIFACT-SYSTEMS SPÓŁKA Z OGRANICZONĄ ODPOWIEDZIALNOŚCIĄ, Warszawa (PL)
 (540) (znak słowno-graficzny)
 (540) logifact SYSTEMY LOGISTYCZNE
 (540)

logifact
 SYSTEMY LOGISTYCZNE

(591) czarny, czerwony, szary
 (531) 27.05.01, 29.01.13
 (510), (511) **42** Usługi projektowe systemów logistycznych, Doradztwo związane z tworzeniem, eksploatacją rozwojem, adaptacją i wdrażaniem systemów logistycznych, Tworzenie i wdrażanie oprogramowania komputerów w dziedzinie logistyki.

(111) **365734** (220) 2023 02 22 (210) 552780
 (151) 2023 08 08 (441) 2023 04 24
 (732) NOWOCZESNA STODOŁA SPÓŁKA Z OGRANICZONĄ ODPOWIEDZIALNOŚCIĄ, Katowice (PL)
 (540) (znak słowny)
 (540) inspillibro
 (510), (511) **35** Marketing internetowy, **36** Administrowanie nieruchomości, dzierżawa nieruchomości, wynajem mieszkań, wynajmowanie mieszkań, zarządzanie majątkiem nieruchomości, **39** Organizowanie wycieczek, rezerwowanie miejsc na podróże, transport podróży, wynajmowanie miejsc parkingowych, wypożyczanie samochodów, zwiedzanie turystyczne, **41** Usługi redakcyjne, wszelka działalność wydawnicza w tym prowadzona z wykorzystaniem wszystkich nośników elektronicznych, **42** Projektowanie budynków, projektowanie dekoracji wnętrz, doradztwo architektoniczne, **43** Domy turystyczne, hotele, kawiarnie, motele, pensjonaty, restauracje, restauracje samoobsługowe, rezerwacja miejsc w pensjonatach, rezerwacja kwater na pobyt czasowy, rezerwacja miejsc w hotelach, wynajmowanie pomieszczeń na pobyt czasowy, wynajmowanie sal na posiedzenia.

(111) **365735** (220) 2023 03 21 (210) 553935
 (151) 2023 08 08 (441) 2023 04 24
 (732) FARMACIA VERDE SPÓŁKA Z OGRANICZONĄ ODPOWIEDZIALNOŚCIĄ SPÓŁKA KOMANDYTOWA, Gdańsk (PL)
 (540) (znak słowno-graficzny)
 (540) Lusime
 (540)

Lusime

(591) pomarańczowy
 (531) 27.05.01, 29.01.01
 (510), (511) **3** Kosmetyki do pielęgnacji skóry, Krem pod oczy, Kremy ujędrniające skórę, Serum do twarzy do celów kosmetycznych, Zestawy kosmetyków, **5** Farmaceutyczne produkty dermatologiczne, Farmaceutyki i naturalne środki lecznicze, Kremy do użytku dermatologicznego, Preparaty do pielęgnacji skóry do celów medycznych.

(111) **365736** (220) 2023 03 29 (210) 554216
 (151) 2023 08 08 (441) 2023 04 24
 (732) BERNACIK KATARZYNA #NAILSLOVE, Oświęcim (PL)
 (540) (znak słowno-graficzny)
 (540) #NailsLove STYLIZACJA PAZNOKCI
 (540)

#NailsLove
 STYLIZACJA PAZNOKCI

(591) różowy, czarny
 (531) 02.09.01, 29.01.12, 27.05.01, 27.05.04, 26.11.01, 26.11.08, 24.17.25
 (510), (511) **44** Manicure, Pedicure, Podologia, Zabiegi kosmetyologii pielęgnacyjnej, Zabiegi kosmetyologii estetycznej.

(111) **365737** (220) 2022 10 24 (210) 548502
 (151) 2023 08 11 (441) 2023 04 24
 (732) CALDENA SPÓŁKA Z OGRANICZONĄ ODPOWIEDZIALNOŚCIĄ SPÓŁKA KOMANDYTOWA, Trępnowy (PL)
 (540) (znak słowny)
 (540) InControl
 (510), (511) **1** Nawozy, Hormony roślinne (fitohormony), Polepszacze do gleby, Regulatory wzrostu roślin, Stymulatory wzrostu [inne niż do użytku medycznego lub weterynaryjnych], Bakterie [inne niż do celów medycznych lub weterynaryjnych], Środki chemiczne do ochrony roślin [inne niż fungicydy, herbicydy, insektycydy, środki przeciwpasożytnicze], Środki do ochrony nasion, Aktywatory biologiczne, Aktywatory kompostu, Aktywatory [środki chemiczne], Naturalne i syntetyczne czynniki wspomagające wzrost roślin, Chemiczne środki wspomagające do użytku w rolnictwie, Chemiczne

środki wspomagające do użytku w ogrodnictwie, Płyny wspomagające do użytku wraz z dodatkami do fungicydów, Środki nawilżające do użytku jako środki wspomagające do preparatów ochrony roślin, Środki nawilżające do użytku w preparatach przeciw szkodnikom, Środki nawilżające do użytku z rolniczymi środkami chemicznymi, Środki do wspomaganie wzrostu roślin, Środki do wspomaganie wzrostu roślin z mikroorganizmami, Środki ochrony roślin przeciw patogenom, Produkty chemiczne do hamowania rozwoju chwastów, Środki chemiczne do stosowania w przemyśle agrochemicznym [inne niż grzybobójcze, preparaty chwastobójcze, herbicydy, środki owadobójcze, środki przeciw pasożytom], Biostymulatory (środki oddziałujące na procesy życiowe roślin w inny sposób niż składnik pokarmowy), 5 Pestycydy, Preparaty chemiczne do zwalczania szkodników, Środki grzybobójcze do użytku w rolnictwie, Preparaty do niszczenia robactwa, Insektycydy do użytku w rolnictwie, Fungicydy, Herbicydy do użytku w rolnictwie.

(111) **365738** (220) 2022 11 14 (210) 549115
 (151) 2023 08 11 (441) 2023 04 24
 (732) RÓŻAŃSKI RAFAŁ, Warszawa (PL)
 (540) (znak słowno-graficzny)
 (540) STUTSA
 (540)

STUTSÅ

(591) czarny, biały
 (531) 27.05.01, 27.05.17, 29.01.12, 26.04.04
 (510), (511) 8 Noże, Przyrządy tnące [narzędzia ręczne], Sztućce, Widelce, łyżki, 21 Deski do krojenia chleba, Garnki, Formy i foremki [przybory kuchenne], Przybory kuchenne, Patelnie.

(111) **365739** (220) 2022 12 22 (210) 550732
 (151) 2023 05 02 (441) 2023 01 16
 (732) FOODSOFT.PL SPÓŁKA Z OGRANICZONĄ ODPOWIEDZIALNOŚCIĄ, Łódź (PL)
 (540) (znak słowny)
 (540) BakeryPos

(510), (511) 9 Systemy komputerowe i programy do kierowania firmą, prowadzenia działalności gospodarczej, wspomaganie procesów sprzedaży włącznie z obsługą dotykową i głosową sprzedaży, wystawiania dokumentów w tym dokumentów elektronicznych i dokumentów ustrukturyzowanych typu KSeF, rozliczania należności, przeprowadzania analiz, ewidencjonowania, prowadzenia bilansów oraz prowadzenia kartotek, oprogramowanie, oprogramowanie komputerowe, oprogramowanie i aplikacje do urządzeń przenośnych, sprzęt sieciowy, aplikacje mobilne, komputery stacjonarne w tym komputery POS i komputery przenośne, maszyny liczące w tym kasy i kasoterminale, sprzęt przetwarzający dane, drukarki i inne urządzenia drukujące zawarte w tej klasie, panele wizyjne oraz ich elementy, nośniki danych, sprzęt i akcesoria do przetwarzania danych (elektryczne i mechaniczne), notesy elektroniczne, publikacje w formie elektronicznej do pobrania, publikacje elektroniczne zarejestrowane na nośnikach komputerowych, programy komputerowe w tym oprogramowanie wykorzystujące mechanizmy sztucznej inteligencji, oprogramowanie do obsługi spraw w urzędzie w formie elektronicznej, oprogramowanie do zarządzania procesami w przedsiębiorstwie a w szczególności: restauracją, cukiernią, lodziarnią, piekarnią, zakładem garmazeryjnymi, stołówką, płyty pamięci, sprzęt peryferyjny do komputerów, 42 Usługi umożliwiające dostęp do interakcyjnych komputerowych baz danych z zakresu biznesu, finansów oraz komputerowo zintegrowanych systemów sprzedaży, oprogramowanie jako usługa obejmujące: oprogramowanie do zarządzania dokumentami, oprogramowanie do zarządzania danymi, oprogramowanie do zarządzania współpracą z urzędem, oprogramowanie do komunikacji w formie elektronicznej, oprogramowanie do zarządzania komunikacją w formie elektronicznej spraw urzędowych, oprogramowanie do zarządzania procesami biznesowymi, oprogramowanie do zarządzania sprzedażą, oprogramowanie do zarządzania finansami i magazynem, oprogramowanie do zarządzania procesami w przedsiębiorstwie a szczególności: restauracją, cukiernią, lodziarnią, piekarnią, zakładem garmazeryjnym, stołówką, usługi w zakre-

sie programowania komputerowego, usługi doradztwa związanego ze sprzętem komputerowym i oprogramowaniem, usługi w zakresie projektowania oprogramowania, usługowe opracowanie programów komputerowych, wynajem programów komputerowych.

(111) **365740** (220) 2023 02 06 (210) 552139
 (151) 2023 08 16 (441) 2023 05 02
 (732) PISARSKI MAREK PAIT CONSULTING, Łódź (PL)
 (540) (znak słowno-graficzny)
 (540) Wyspy przygód
 (540)



(591) czarny, żółty, niebieski, biały
 (531) 29.01.14, 27.05.01, 27.05.05, 27.05.13, 26.01.01, 26.01.22
 (510), (511) 41 Szkolenia edukacyjne, Skomputeryzowane szkolenia, Szkolenia biznesowe, Kursy szkoleniowe, Prowadzenie seminariów szkoleniowych, Edukacja, Rozrywka, Wesołe miasteczka, Obsługa przejażdżek kolejką górską [w wesołych miasteczkach], Centra rozrywki, Usługi rozrywkowe, Organizowanie rozrywki, Pokazy laserów [rozrywka], Edukacja, rozrywka i sport, Organizacja imprez rozrywkowych, Zapewnianie rozrywki na żywo, Muzea, Prowadzenie muzeów, Usługi muzeów [wystawy], Prezentowanie wystaw muzealnych, Parki i miasteczka rozrywki i tematyczne, zoo i muzea, Udostępnianie obiektów i sprzętu muzealnego na wystawy, Prowadzenie parków wodnych, Rozrywka w postaci parków wodnych i parków rozrywki, Zapewnianie usług w zakresie parków wodnych, Usługi rozrywkowe oraz imprezy sportowe i kulturalne, Zapewnianie infrastruktury rekreacyjnej i wypoczynkowej, rozrywka, Ogrody i parki rozrywki, prowadzenie i usługi parków rozrywki.

(111) **365741** (220) 2023 02 17 (210) 552613
 (151) 2023 08 08 (441) 2023 04 24
 (732) EVERALL7 SPÓŁKA Z OGRANICZONĄ ODPOWIEDZIALNOŚCIĄ, Warszawa (PL)
 (540) (znak słowno-graficzny)
 (540) DentaVision
 (540)

DentaVision

(531) 27.05.01
 (510), (511) 17 Żywyce naturalne i sztuczne w stanie surowym lub półprzetworzonym do druku modeli 3D, dla celów stomatologicznych i protetycznych.

(111) **365742** (220) 2023 02 20 (210) 552685
 (151) 2023 07 31 (441) 2023 04 03
 (732) DESERT PASSION SPÓŁKA Z OGRANICZONĄ ODPOWIEDZIALNOŚCIĄ, Wólka Kosowska (PL)
 (540) (znak graficzny)
 (540)
 (540)



(591) czarny, biały
 (531) 03.09.11, 29.01.12
 (510), (511) 9 Ogniwa galwaniczne, krokomierze, ładowarki do baterii, chipy (układy scalone), okulary, tablice sterownicze, obudowy głośników, etui smartfony, folie ochronne dostosowane do smartfonów, 18 Torby, torebki, plecaki, kufrы bagażowe, parasole, torby gimna-

styczne, bagaż, laski, kijki marszowe i trekkingowe, obroże dla zwierząt, futro, **20** Meble, łóżka, kanapy, meble metalowe, drzwi do mebli, stojaki do butelek, lustra (srebrzone szkło), materace, kartoteki (meble), meble biurowe, **25** Obuwie, buty sportowe, odzież, czapki (nakrycia głowy), szaliki, pończochy, rękawiczki, kaptury (odzież), mankiety, wyprawki dziecięce (odzież).

(111) **365743** (220) 2023 03 02 (210) 553170
 (151) 2023 08 01 (441) 2023 04 17
 (732) AGROLOK SPÓŁKA Z OGRANICZONĄ
 ODPOWIEDZIALNOŚCIĄ, Golub-Dobrzyń (PL)
 (540) (znak słowno-graficzny)
 (540) PL.ON
 (540)

PL.ON

(591) czarny, niebieski
 (531) 29.01.12, 27.05.01, 24.17.02
 (510), (511) **35** Usługi w zakresie handlu w branży rolniczej, Pokazy towarów, Produkcja filmów reklamowych, Reklama, **41** Produkcja nagrań audio i wideo oraz produkcja multimedialna, usługi edukacyjne i instruktażowe, Doradztwo zawodowe, Kształcenie praktyczne [pokazy], Organizowanie i prowadzenie warsztatów [szkolenie], **44** Usługi w zakresie rolnictwa, Rozsiewanie z powietrza lub powierzchni ziemi nawozów i innych preparatów chemicznych stosowanych w rolnictwie, Tępienie szkodników w rolnictwie, akwakulturze, ogrodnictwie i leśnictwie, Uprawa roślin, Zwierzęta (hodowla), Usługi informacyjne dotyczące rolnictwa.

(111) **365744** (220) 2023 03 13 (210) 553509
 (151) 2023 08 17 (441) 2023 04 17
 (732) ZAGÓRSKI MARCIN ZAGOR, Ciechłowice (PL)
 (540) (znak słowno-graficzny)
 (540) Petree
 (540)

Petree

(531) 27.05.01
 (510), (511) **20** Drzwiczki dla kotów wykonane z materiałów niemetalowych, **21** Elektroniczne dozowniki pokarmu dla zwierząt domowych, Kuwety dla kotów, Kuwety dla zwierząt domowych, Pojemniki [kuwety] na nieczystości dla zwierząt domowych, Uruchamianie przez zwierzęta dozowniki pokarmu dla zwierząt domowych, Zautomatyzowane kuwety dla zwierząt domowych, Zwierzęta (pojemniki [kuwety] na nieczystości dla-), Filtry do stosowania w kuwetach dla kotów.

(111) **365745** (220) 2023 03 27 (210) 554087
 (151) 2023 08 09 (441) 2023 04 17
 (732) AIRPIC SPÓŁKA Z OGRANICZONĄ ODPOWIEDZIALNOŚCIĄ,
 Mielec (PL)
 (540) (znak słowno-graficzny)
 (540) AirPic
 (540)

 AirPic

(531) 16.03.01, 24.17.24, 27.05.01
 (510), (511) **42** Usługi w zakresie technologii informacyjnych.

(111) **365746** (220) 2022 11 02 (210) 548787
 (151) 2023 08 09 (441) 2023 04 24
 (732) BLOWTHERM POLSKA SPÓŁKA Z OGRANICZONĄ
 ODPOWIEDZIALNOŚCIĄ, Piekary Śląskie (PL)
 (540) (znak słowno-graficzny)

(540) Planeta Lakiernika
 (540)



(591) czerwony, niebieski, czarny
 (531) 26.04.09, 27.05.01, 29.01.13
 (510), (511) **35** Organizowanie targów handlowych, Organizowanie i przeprowadzanie imprez reklamowych, Prezentacja firm oraz ich towarów i usług w internecie, Reklama i marketing, Pozyskiwanie kontraktów na kupno i sprzedaż towarów i usług, Pomoc w zarządzaniu działalnością gospodarczą, Pomoc przy zarządzaniu przedsiębiorstwami przemysłowymi lub handlowymi, Udostępnianie informacji o działalności gospodarczej za pośrednictwem strony internetowej, Usługi pośrednictwa biznesowego związane z kojarzeniem profesjonalistów o zróżnicowanych profilach z klientami, Usługi pośrednictwa w handlu, Wystawy w celach handlowych lub reklamowych, Zarządzanie działalnością gospodarczą w zakresie projektów budowlanych, Zarządzanie w zakresie zamówień handlowych, Marketing handlowy [inny niż sprzedaż], Usługi sprzedaży detalicznej związane ze sprzedażą odzieży i dodatków odzieżowych, Zarządzanie sprzedażą i bazą klientów, Administrowanie i organizacja usług sprzedaży wysyłkowej, Usługi reklamowe w zakresie sprzedaży towarów, Usługi sprzedaży detalicznej i hurtowej w związku z odzieżą, Usługi sprzedaży detalicznej i hurtowej w związku z obuwem, Usługi sprzedaży detalicznej i hurtowej w związku z oświetleniem, Usługi sprzedaży detalicznej i hurtowej w zakresie części samochodowych, Usługi prowadzenia sprzedaży hurtowej i detalicznej, w szczególności usługi sprzedaży wysyłkowej (także on line) towarów, tj. materiały i narzędzia lakiernicze, podnośniki, odzież ochronna, filtry, folie, akcesoria lakiernicze, Reklama on-line, Opracowywanie i uaktualnianie materiałów reklamowych, Dystrybucja materiałów reklamowych, Pisanie tekstów reklamowych i ich publikacja, Wynajem powierzchni reklamowej, w tym w Internecie i innych sieciach komputerowych, Wynajmowanie czasu reklamowego w mediach komunikacyjnych, Dystrybucja próbek reklamowych, Pokazy towarów, Usługi zarządzania reklamą, Organizowanie wystaw i targów dla celów handlowych lub reklamowych, Zarządzanie w działalności gospodarczej i konsultacje dotyczące działalności gospodarczej, Usługi administracyjne w działalności gospodarczej, Informacja i pomoc w działalności gospodarczej, Usługi w zakresie sprzedaży detalicznej, w tym za pośrednictwem sieci komputerowych i Internetu towarów i usług z następujących dziedzin: przemysłu, budownictwa, przemysłu chemicznego, przemysłu paliwowego, kosmetyków, przemysłu samochodowego, elektroniki, Obsługa targów on-line w celu nabywania, sprzedawania i/lub wymiany towarów, usług, Usługi w dziedzinie porównywania cen, Usługi w zakresie porównywania i omawiania produktów/usług, Przygotowywanie i rozpowszechnianie informacji dotyczących cech charakterystycznych, jakości i cen towarów/usług, **41** Organizowanie i prowadzenie forów edukacyjnych z udziałem osób, Organizowanie i prowadzenie warsztatów [szkolenie].

(111) **365747** (220) 2023 02 23 (210) 552830
 (151) 2023 08 08 (441) 2023 04 17
 (732) MUSIAŁ ANETA, Warszawa (PL)
 (540) (znak słowno-graficzny)
 (540) Centrum Usług.biz grupa INWE
 (540)



(591) ciemnoniebieski, jasnoniebieski
 (531) 26.04.05, 26.04.11, 27.05.01, 29.01.12

(510), (511) **35** Administrowanie działalnością gospodarczą, Administrowanie sprawami przedsiębiorstwa, Administrowanie i zarządzanie działalnością gospodarczą, Pomoc w prowadzeniu działalności gospodarczej, zarządzanie i administrowanie działalnością gospodarczą, Usługi zarządzania biznesowego w zakresie rozwoju przedsiębiorstw, Księgowość, Księgowość administracyjna, Prowadzenie księgowości przedsiębiorstwa, **42** Poradnictwo informatyczne, Usługi doradztwa informatycznego, Zarządzanie usługami w zakresie technologii informacyjnych [ITSM], Pomoc w zakresie technologii informacyjnej, Udzielanie informacji w zakresie technologii informacyjnej, Udzielanie porad technicznych związanych ze sprzętem i oprogramowaniem komputerowym, Usługi doradcze dotyczące komputerowych systemów informacyjnych, Usługi doradcze w zakresie sprzętu komputerowego, Usługi doradcze w zakresie sieci komputerowych, Usługi konsultacyjne dotyczące komputerów i informatyki, Usługi konsultacyjne w dziedzinie technologii informacyjnej, Usługi w zakresie konsultacji i doradztwa komputerowego, Zapewnianie wsparcia technicznego w zakresie nadzoru nad sieciami komputerowymi, Zapewnianie wsparcia technicznego w zakresie obsługi sieci komputerowych, **45** Doradztwo prawne, Udzielanie informacji związanej ze sprawami prawnymi, Usługi w zakresie pomocy prawnej.

(111) **365748** (220) 2023 02 23 (210) 552833
 (151) 2023 07 28 (441) 2023 04 11
 (732) MUSIAŁ ANETA, Warszawa (PL)
 (540) (znak słowno-graficzny)
 (540) Pracownia Finansowa grupa INWE
 (540)



(591) ciemnoniebieski, niebieski
 (531) 29.01.13, 27.05.01, 26.11.01, 26.11.13
 (510), (511) **36** Analiza inwestycyjna, Analizy w zakresie inwestycji, Doradztwo finansowe dotyczące inwestycji, Doradztwo w zakresie inwestowania funduszy, Informacje finansowe dla inwestorów, Informacje finansowe dostarczane za pomocą środków elektronicznych Informacje inwestycyjne, Monitorowanie wyników inwestycji, Skomputeryzowane usługi informacyjne dotyczące inwestycji, Udzielanie informacji finansowych związanych z udziałami, Udzielanie informacji inwestycyjnych, Udzielanie informacji, konsultacji i porad w dziedzinie bankowości inwestycyjnej, Usługi badawcze dotyczące inwestycji, Usługi doradcze dotyczące inwestycji finansowych, Usługi konsultacyjne dotyczące inwestycji, Udzielanie informacji dotyczących rynku nieruchomości.

(111) **365749** (220) 2023 03 20 (210) 553793
 (151) 2023 08 10 (441) 2023 04 17
 (732) STUDIO A SPÓŁKA Z OGRANICZONĄ ODPOWIEDZIALNOŚCIĄ, Warszawa (PL)
 (540) (znak słowno-graficzny)
 (540) studio A
 (540)



(591) szary, czarny, żółty
 (531) 27.05.01, 29.01.13
 (510), (511) **9** Programy telewizyjne i filmy utrwalone w formie zapisanej taśmy filmowej, taśmy video, taśmy magnetycznej, dysków optycznych w wersji przystosowanej do odtwarzania w komputerach multimedialnych, zapisane nośniki obrazu, dźwięku i informacji, **16** Materiały biurowe, materiały drukowane, książki, komiksy, **21** Kubki, w tym kubki porcelanowe, szklane, plastikowe, ceramiczne, gliniane, kubki papierowe, **25** Odzież, w tym koszulki z krótkim lub długim rękawem, koszulki polo, bluzy sportowe, bluzy dresowe, ko-

szule, Obuwie, Nakrycia głowy, **28** Gry i zabawki, w tym gry planszowe, gry towarzyskie, gry elektroniczne, gry karciane, gry mechaniczne, gry losowe, gry fabularne, **35** Reklama towarów i usług za pomocą jakichkolwiek sposobów i środków komunikacji, z wykorzystaniem wszelkich nośników informacji, Sprzedaż hurtowa i detaliczna niżej wymienionych towarów z naniesionym logo jako elementem reklamowo-ozdobnym: kosmetyki, wody perfumowane i perfumy, akcesoria samochodowe, pamięci pendrive, słuchawki, wskaźniki laserowe, myszy komputerowe, podkładki pod myszy komputerowe, kalkulatory, radiodbiorniki, odtwarzacze płyt kompaktowych DVD i kaset, Galanteria skórzana, materiały papiernicze oraz akcesoria szkolne i biurowe, Akcesoria sportowe i turystyczne, Parasolki, parawany, para jedwabne, piłki, zegary ściennie, zegarki, budziki, breloczki do kluczy [kółka do kluczy z ozdobami lub dekoracyjnymi zawieszkami], Konstrukcje dmuchane i balony, baloniki, banery, flagi, bombki, znaczki z logo, krzeselka, kosmetyczki, sakwy rowerowe, sakwy podróżne, Kubki, karafki, kieliszki i szklanki, otwieracze do butelek, termosy, wyroby ze szkła i porcelany, Worki żeglarskie, Produkty z materiałów tekstylnych lub tworzyw sztucznych: ręczniki, chorażki, flagi, Apaszki jedwabne, bandanki, bezrękawniki, bluzy, T-shirty, kurtki, rękawiczki, czapki, daszki, paski, kapelusze, koszulki polo, krawaty, szale, szaliki, maskotki, latawce, zabawki, Słodczyce, napoje, torciki z myślą o osobach trzeźwych tak, by umożliwić konsumentom obejrzenie i dokonanie zakupu w dobrych warunkach, usługi wyselekcjonowania wyżej wymienionych towarów z naniesionym logo jako elementem reklamowo-ozdobnym, **38** Usługi telekomunikacyjne obejmujące: nadawanie i rozpowszechnianie programów telewizyjnych, reportaży, filmów dokumentalnych i fabularnych, widowisk rozrywkowych i sportowych oraz audycji z interaktywnym udziałem widzów, obsługę przekazu dźwięku i obrazu, obsługę przekazu cyfrowego, organizowanie systemów transmisyjnych dźwięku, obrazu i sygnału cyfrowego, rozpowszechnianie programów i informacji za pośrednictwem sieci informatycznych-Internetu, Multimedialne transmisje strumieniowe, komunikację przez terminale komputerowe poprzez transmisje cyfrowe lub satelitarne, techniczne zarządzanie systemami telekomunikacyjnymi, transmisję radiową i telewizyjną, w tym z imprez informacyjnych, muzycznych, rozrywkowych, artystycznych, naukowych, kulturalnych, sportowych, rekreacyjnych, plenerowych, konkursów, festiwali oraz pokazów, Usługa polegająca na emisji radiowej i telewizyjnej, przesyłaniu dźwięku i/lub obrazu za pomocą kanałów naziemnych i przekazów satelitarnych, łączy światłowodowych i linii miedzianych, w tym nadawanie przez Internet, usługi w zakresie odbioru lub transmisji informacji tekstowych i obrazowych niezależnie od ich rodzaju, za pomocą przewodów, fal radiowych bądź optycznych lub innych środków wykorzystujących energię elektromagnetyczną, wspomaganie komputerowo przesyłanie wiadomości i obrazów, nadawanie bezprzewodowe, nadawanie telewizji kablowej, wypożyczanie czasu dostępu do światowej sieci, Usługi ogłoszeń elektronicznych: przesyłanie za pośrednictwem Internetu informacji tekstowych, obrazowych, dźwiękowych i multimedialnych z zakresu wiadomości bieżących, hobby, rozrywki i stylu życia, Usługi poczty elektronicznej, Udostępnianie internetowych forów dyskusyjnych, Przydzielanie dostępu do baz danych, organizacja i przekazywanie serwisów internetowych www, prowadzenie portalu internetowego, udostępnianie internetowego forum dyskusyjnego, obsługa telekonferencji i wideokonferencji, Usługi agencji informacyjnych polegające na zbieraniu i rozpowszechnianiu informacji dotyczących wydarzeń w kraju i na świecie, usługi VOD w tym świadczony przez kanały dystrybucji takie, jak set-top-box, strony internetowe, telewizję hybrydową (Connected TV) i aplikacje mobile (smartfony, tablety), Usługi telekomunikacyjne spersonalizowane -zakres dostępu do treści informacyjnych i usług indywidualnie określonych dla każdego abonenta z możliwością wykorzystania przesyłania informacji od abonenta do operatora w celu wyboru: usług, uczestniczenia w grach, konkursach, głosowaniach i dokonywania zakupów z jednoczesnym przekazywaniem informacji od i do klienta, Usługi dostarczania informacji on-line z komputerowych baz danych, Umożliwianie dostępu do stron www za pośrednictwem przekazu telewizyjnego poprzez interaktywny portal telewizyjny, Udzielanie informacji i usługi konsultacyjne dotyczące wyżej wymienionych usług: wynajem miejsca na strony www, Dostarczanie dostępu do plików w formacie elektronicznym w Internecie, Dostarczanie dostępu do zasobów muzycznych, filmowych i zbiorów obrazów w Internecie, Zapewnienie dostępu do sieci LAN-przesyłanie danych z i do sieci lokalnej (Local Area Network) jak również umożliwianie

dostępu do Internetu za pośrednictwem tej sieci, Umożliwianie dostępu do krajowych i międzynarodowych serwisów i portali internetowych, 41 Usługi w zakresie nauczania, kształcenia i rozrywki, usługi w zakresie działalności kulturalnej, tj. organizowanie wystaw, wydarzeń kulturalnych oraz koncertów, usługi w zakresie organizowania zawartych w tej klasie imprez informacyjnych, muzycznych, rozrywkowych, artystycznych, naukowych, kulturalnych, sportowych, rekreacyjnych, plenerowych, konkursów, festiwalu, pokazów, nagrań dźwiękowych i treści multimedialnych, z wykorzystaniem wszystkich metod słownych, dźwiękowych oraz technik audiowizualnych, dla celów edukacyjnych, kulturalnych lub rozrywkowych, usługi organizowania, prowadzenia i obsługi wideokonferencji, seminariów, konkursów i koncertów, spotkań biznesowych, szkoleniowych, Usługi produkcji i montażu filmów dokumentalnych i fabularnych, reportaży, programów telewizyjnych, organizacji teleturniejów i konkursów, organizacja audycji z interaktywnym udziałem widzów, Dostarczanie rozrywki i usług edukacyjnych za pośrednictwem telewizji i Internetu: dostarczanie dostępu do tych usług edukacyjnych i rozrywkowych w systemie on-line i w systemie telewizji interaktywnej, Usługi świadczone przez studia filmowe i studia nagrań, Usługi wypożyczania nagrań dźwiękowych, filmowania i nagrywania obrazu i dźwięku na znanych w stanie techniki nośnikach informacji, usługi organizowania konkursów edukacyjnych lub rozrywkowych, w tym konkursów za pośrednictwem sms-ów, usługi produkcji telewizyjnych, programów rozrywkowych, realizacji i wystawiania spektakli, pisania scenariuszy, usługi agencji informacyjnych o rozrywce, edukacji, programach radiowych i telewizyjnych, imprezach sportowych i rekreacji, ww. usługi prowadzone, gdzie to możliwe, również za pośrednictwem strony internetowej: udostępnianie filmów on-line nie do pobrania, publikacja tekstów innych niż reklamowe, publikacje elektroniczne on-line nie do pobrania, fotoreportaż, usługi gier online, Produkcja filmów innych niż reklamowe, produkcja, obsługa i prezentacja konkursów, gier i quizów dla celów edukacyjnych i rozrywkowych, organizowanie i prowadzenie warsztatów szkoleniowych: usługi automatycznego zapisywania programów telewizyjnych zgodnie z preferencjami odbiorców i następnie odtwarzanie ich w czasie wybranym przez odbiorcę, usługi rozrywkowe polegające na udostępnianiu muzyki, video, dźwięku j obrazu w postaci plików MP3 i MP4 ze stron www poprzez Internet, usługi organizacji imprez artystycznych, estradowych, sportowych, rekreacyjnych, usługi wydawnicze: publikowanie książek magazynów, czasopism, gazet i innych materiałów drukowanych niereklamowych, w tym w formie elektronicznej, udostępnianie ich w sieci internetowej, Usługi obsługi technicznej i organizacyjnej produkcji telewizyjnej i filmowej, Usługi reporterskie, Prowadzenie bibliotek.

(111) **365750** (220) 2023 03 27 (210) 554107
 (151) 2023 08 09 (441) 2023 04 17
 (732) KOPEĆ DAGMARA NIEWYSPANA, Karczyce (PL)
 (540) (znak słowno-graficzny)
 (540) PIEKARNIA NIEWYSPANA
 (540)



(591) złoty, ciemnoniebieski
 (531) 05.07.02, 01.07.06, 26.01.16, 27.05.01, 29.01.12
 (510), (511) **30** Angielskie muffiny, Babeczki, Babeczki (ciasto) płaskie, Bagietki, Bajgle, Bułeczki, Bułeczki chrupkie, Bułeczki na bazie mąki kukurydzianej (almojábana), Bułeczki słodkie, Bułka maślana [brioszka] z dżemem, Bułka tarta, Bułki, Bułki chrupiące, Bułki nadziewane, Bułki z bekonem, Bułki z nadzieniem, Chleb bezdrożdżowy, Chleb bezglutenowy, Chleb chrupki, Chleb czosnkowy, Chleb i bułki, Chleb na parze, Chleb na wpół upieczony, Chleb naan (chleb indyjski), Chleb o niskiej zawartości soli, Chleb pita, Chleb pitta, Chleb razowy, Chleb słodowy, Chleb słodowy z owocami, Chleb w kształcie placzków, Chleb wielozbożowy, Chleb z przyprawami, Chleb z rodzyńka-

mi, Chleb żytni, Chrupiące pieczywo, Ciastka herbaciane, Chleb z ziarnami soi, Ciastka owsiane spożywcze, Drożdżowe bułeczki, Duński chleb, Duńskie bułki, Duże miękkie bułki, Empanada (nadziewany pieróg), Grzanki, Herbatniki owsiane spożywcze, Herbatniki [słodkie lub słone], Herbatniki z cebulą lub serem, Kukurydziane smażone bułeczki [pieczywo], Miękkie bułeczki, Nadziewane kanapki, Nadziewany chleb, Osłonki chlebowe nadziewane owocami, Paluszki chlebowe, Pieczywo owocowe, Pumpernikiel, Świeży chleb, Tosty, Babki nasycane syropem, z aromatem rumowym [savarin], Baklava, Batony z orzechów w karmelu, Bezy, Biszkopty parzone (fagao), Brioszki (drożdżowe bułeczki), Brownie [ciastka czekoladowe], Bułeczki z kremem, Bułeczki z rodzyńkami z mleczną czekoladą, Chińskie ciasteczka księżycowe, Chrupiące ciastka z kremem (Profiterole), Churros [hiszpańskie pączki], Ciasta, Ciasta czekoladowe, Ciasta czekoladowe wykonane z czekoladowego biszkoptu, Ciasta na bazie pomarańczy, Ciasta [słodkie lub słone], Ciasta słodowe, Ciasta w polewie czekoladowej, Ciasta wegańskie, Ciasta z bakaliami, Ciasta z cukierkami, Ciasta z dyni, Ciasta z kremem, Ciasta z kremem [cream pie], Ciasta z melasą, Ciasta zawierające mięso, Ciasteczka, Ciasteczka maślane, Ciastka, Ciastka czekoladowe, Ciasteczka migdałowe, Ciastka na patyku, Ciastka w polewie o smaku czekoladowym, Ciasto francuskie, Ciasto kruche z szynką, Ciasto kruche, Ciasto migdałowe, Ciasto na bazie jaj, Ciasto na słodkie wypieki, Ciasto śliwkowe, Cienkie ciasto bazowe do tart, Crème brûlée [przypalony krem], Czekoladowe wafle karmelowe, Duńskie ciastka maślane, Eklerki, Gotowe babeczki vol-au-vent z ciasta francuskiego, Gotowe desery [wyroby piekarnicze], Gotowe spody do ciast, Herbatniki, Herbatniki czekoladowe, Herbatniki o smaku owocowym, Herbatniki oblane czekoladą, Herbatniki w polewie czekoladowej, Herbatniki z nadzieniem, Herbatniki z polewą lukrową, Herbatniki zawierające owoce, Herbatniki zawierające składniki o smaku czekoladowym, Herbatniki zbożowe do spożycia przez ludzi, Jadalne wafle, Kawalki ciast, Kremy bawarskie, Kruche ciastka (herbatniki), Kruche ciastka maślane częściowo oblane czekoladą, Kruche ciastka maślane częściowo oblane polewą o smaku czekoladowym, Kruche ciastka maślane w polewie o smaku czekoladowym, Kruche ciastka maślane z polewą czekoladową, Kruche ciasto, Kruche rurki (chińska przekąska), Kurtoszkalacze [ciasta kominowe], Lukrowane biszkopty, Lukrowane ciasta z owocami, Lukrowane ciasto, Magdalenki, Makaroniki (ciastka), Makaroniki kokosowe, Makaroniki [wyroby cukiernicze], Mięso w cieście [gotowe], Mięso z warzywami w cieście [pot pie], Mięso zapiekane w cieście, Muszelki z ciasta, Naleśniki [cienkie], Napoleonki, Pączki, Pasty czekoladowe, Paszteciki, Pierniczki, Piernik, Placki, Placki bez mięsa, Placki [ciasta] z nadzieniem owocowym, Placki z borówkami, Placki z nadzieniem z warzyw, Placki z kurczakiem, Podłużne biszkopty [ciastka], Precele pokryte czekoladą, Precele polane czekoladą, Przekąski w postaci ciast owocowych, Ptifurki [ciasteczka], Quiche [tarty], Rogaliki, Rurki wafle [ciastka], Sernik, Serniki, Słodkie bułeczki typu muffin, Słodkie drożdżowe bułki duńskie, Smażone ciasteczka, Solone wyroby piekarnicze, Spody do tarty, Świeże pierożki, Świeże placki [ciasta], Szarlotka, Tarty, Tarty jajeczne, Tarty (słodkie lub słone), Tarty z jabłkami, Tarty z kremem jajecznym custard, Tarty z melasą, Tarty (z owocami), Tarty z polewą, Tarty truskawkowe, Vol-au-vents (danie z kuchni francuskiej z ciasta francuskiego z nadzieniem), Wafelki, Wafelki [artykuły spożywcze], Wafelki w polewie czekoladowej, Wafle czekoladowe, Warzywa w cieście, Wiedeńskie wypieki, Wyroby ciastkarskie nadziewane owocami, Wyroby ciastkarskie z makiem, Wyroby ciastkarskie z owocami, Wyroby cukiernicze z mąki, Wyroby piekarnicze zawierające owoce, Wyroby piekarnicze zawierające kremy, Wyroby piekarnicze zawierające kremy i owoce, Batoniki, Batony czekoladowe, Batony sezamowe, Batoniki cukiernicze, Batoniki z nadzieniem czekoladowym, Batoniki z polewą czekoladową, Ciasteczka z pianką w czekoladzie zawierające toffi, Karmel, Pralinki, Praliny wytworzone z czekolady, Praliny z płynnym nadzieniem, Produkty cukiernicze uformowane z czekolady, Słodkie dekoracje do ciast, Słodczyce czekoladowe, Słodczyce owocowe, Toffi, Wyroby cukiernicze, Wyroby cukiernicze z czekolady, Batoniki muesli, Batoniki na bazie czekolady będące zamiennikami posiłków, Batoniki zawierające mieszanek ziaren, orzechów i suszonych owoców [wyroby cukiernicze], Ciastka zbożowe do spożycia przez ludzi, **35** Organizacja działalności gospodarczej, Zarządzanie działalnością gospodarczą, Administrowanie działalnością gospodarczą, Reklama, Usługi sprzedaży detalicznej w związku z wyrobami cukierniczymi, Usługi sprzedaży hurtowej w związku z wyrobami cukierniczymi, Usługi handlu detalicznego w zakresie wyrobów piekarniczych, Usługi sprzedaży hurtowej

w związku z wyrobami piekarniczymi, Usługi sprzedaży detalicznej w związku z następującymi towarami: angielskie muffiny, babeczki, babeczki (ciasto) płaskie, bagietki, bajgle, bułeczki, bułeczki chrupkie: bułeczki na bazie mąki kukurydzianej (almojábana), bułeczki słodkie, bułka maślana [brioszka] z dżemem, bułka tarta, bułki, bułki chrupiące, bułki nadziewane, bułki z bekonem, bułki z nadzieniem, chleb bezdrożdżowy, chleb bezglutenowy, chleb chrupki, chleb czosnkowy, chleb i bułki, chleb na parze, chleb na wóół upieczony, chleb naan (chleb indyjski), chleb o niskiej zawartości soli, chleb pita, chleb pitta, chleb razowy, chleb słodowy, chleb słodowy z owocami, chleb w kształcie placek, chleb wielozbożowy, chleb z przyprawami, chleb z rodzynkami, chleb żytni, chrupiące pieczywo, ciastka herbaciane, chleb z ziarnami soi, ciastka owsiane spożywcze, drożdżowe bułeczki, duński chleb, duńskie bułki, duże miękkie bułki, empanada (nadziewany pieróg), grzanki, herbatniki owsiane spożywcze, herbatniki [słodkie lub słone], herbatniki z cebulą lub serem, kukurydziane smaźone bułeczki [pieczywo], miękkie bułeczki, nadziewane kanapki, nadziewany chleb, ostonki chlebowe nadziewane owocami, paluszki chlebowe, pieczywo owocowe, pumpernikiel, świeży chleb, tosty, babki nasycane syropem, z aromatem rumowym [savarin], baklava, batony z orzechów w karmelu, bezy, biszkopty parzone (fagao), brioszki (drożdżowe bułeczki), brownie [ciastka czekoladowe], bułeczki z kremem, bułeczki z rodzynkami z mleczną czekoladą, chińskie ciasteczka księżycowe, chrupiące ciastka z kremem (profite-rolle), churros [hiszpańskie pączki], ciasta, ciasta czekoladowe, ciasta czekoladowe wykonane z czekoladowego biszkopty, ciasta na bazie pomarańczy, ciasta [słodkie lub słone], ciasta słodowe, ciasta w polewie czekoladowej, ciasta wegańskie, ciasta z bakaliami, ciasta z cukierkami, ciasta z dyni, ciasta z kremem, ciasta z kremem [cream pie], ciasta z melasą, ciasta zawierające mięso, ciasteczka, ciasteczka maślane, ciastka, ciastka czekoladowe, ciasteczka migdałowe, ciastka na patyku, ciastka w polewie o smaku czekoladowym, ciasto francuskie, ciasto kruche z szynką, ciasto kruche, ciasto migdałowe, ciasto na bazie jaj, ciasto na słodkie wypieki, ciasto śliwkowe, cienkie ciasto bazowe do tart, crème brûlées [przypalony krem], czekoladowe wafle karmelowe, duńskie ciastka maślane, ekierki, gotowe babeczki vol-au-vent z ciasta francuskiego, gotowe desery [wyroby piekarnicze], gotowe spody do ciast, herbatniki: herbatniki czekoladowe, herbatniki o smaku owocowym, herbatniki oblane czekoladą, herbatniki w polewie czekoladowej, herbatniki z nadzieniem, herbatniki z polewą lukrową, herbatniki zawierające owoce, herbatniki zawierające składniki o smaku czekoladowym, herbatniki zbożowe do spożycia przez ludzi, jadalne wafle, kawałki ciast, kremy bawarskie, kruche ciastka (herbatniki), kruche ciastka maślane częściowo oblane czekoladą, kruche ciastka maślane częściowo oblane polewą o smaku czekoladowym, kruche ciastka maślane w polewie o smaku czekoladowym, kniche ciastka maślane z polewą czekoladową, kruche ciasto, kruche rurki (chińska przekąska), kurtozkalacze [ciasta kominowe], lukrowane biszkopty, lukrowane ciasta z owocami, lukrowane ciasto, magdalenki, makaroniki (ciastka), makaroniki kokosowe, makaroniki [wyroby cukiernicze], mięso w cieście [gotowe], mięso z warzywami w cieście [pot pie], mięso zapiekane w cieście, muszelki z ciasta, naleśniki [cienkie], napoleonki, pączki, pasty czekoladowe, paszteciki, pierniczki, piernik, placki, placki bez mięsa, placki [ciasta] z nadzieniem owocowym, placki z borówkami, placki z nadzieniem z warzyw, placki z kurczakiem, podłużne biszkopty [ciastka], precle pokryte czekoladą, precle polane czekoladą, przekąski w postaci ciast owocowych, ptifurki [ciasteczka], quiche [tarty], rogaliki, rurki wafle [ciastka], sernik, serniki, słodkie bułeczki typu muffin, słodkie drożdżowe bułki duńskie, smaźone ciasteczka, solone wyroby piekarnicze, spody do tarty, świeże pierożki, świeże placki [ciasta], szarlotka, tarty, tarty jajeczne, tarty (słodkie lub słone), tarty z jabłkami, tarty z kremem jajecznym custard, tarty z melasą, tarty (z owocami), tarty z polewą, tarty truskawkowe, vol-au-vents (danie z kuchni francuskiej z ciasta francuskiego z nadzieniem), wafelki, wafelki [artykuły spożywcze], wafelki w polewie czekoladowej, wafle czekoladowe, warzywa w cieście, wiedeńskie wypieki, wyroby ciastkarskie nadziewane owocami, wyroby ciastkarskie z makiem, wyroby ciastkarskie z owocami, wyroby cukiernicze z mąki, wyroby piekarnicze zawierające owoce, wyroby piekarnicze zawierające kremy, wyroby piekarnicze zawierające kremy i owoce, batoniki, batony czekoladowe, batony sezamowe, batoniki cukiernicze, batoniki z nadzieniem czekoladowym, batoniki z polewą czekoladową, ciasteczka z pianką w czekoladzie zawierające toffi, karmel, pralinki, praliny wytworzone z czekolady, praliny z płynnym nadzieniem, produkty cukiernicze

uformowane z czekolady, słodkie dekoracje do ciast, słodczyce czekoladowe, słodczyce owocowe, toffi, wyroby cukiernicze, wyroby cukiernicze z czekolady, batoniki muesli, batoniki na bazie czekolady będące zamiennikami posiłków, batoniki zawierające mieszanke ziaren, orzechów i suszonych owoców [wyroby cukiernicze], ciastka zbożowe do spożycia przez ludzi, 43 Kawiarnie, Usługi kawiarni, Usługi w zakresie przygotowywania posiłków, Dostarczanie posiłków do bezpośredniego spożycia, Restauracje samoobsługowe, Restauracje z grill'em, Restauracje dla turystów, Puby, Usługi w zakresie pubów, Serwowanie napojów w pubach z browarem, Usługi restauracyjne, Restauracje oferujące dania na wynos, Usługi mobilnych restauracji, Usługi restauracji szybkiej obsługi, Usługi restauracji fast-food, Usługi restauracji chińskich, Usługi restauracji japońskich, Usługi restauracji hiszpańskich, Usługi restauracji serwujących tempurę, Usługi restauracji sprzedających sushi, Usługi barów i restauracji, Rezerwacja stolików w restauracjach, Informacja o usługach restauracyjnych, Restauracje serwujące wykwintne artykuły spożywcze, Dokonywanie rezerwacji restauracji i posiłków, Usługi w zakresie restauracji [brasserie], Udostępnianie opinii na temat restauracji, Usługi restauracji z daniami ramen, Usługi restauracyjne łącznie z wyszynkiem, Udzielanie informacji dotyczących restauracji, Usługi restauracyjne świadczone przez hotele, Usługi rezerwacji miejsc w restauracjach, Usługi restauracji sprzedających posiłki na wynos, Usługi restauracji, w których mięso przygotowuje się na oczach klientów, Usługi restauracji specjalizujących się w makaronach udon i soba, Serwowanie żywności i napojów w restauracjach i barach, Oferowanie żywności i napojów w restauracjach i barach, Serwowanie żywności i napojów dla gości w restauracjach, Oferowanie żywności i napojów dla gości w restauracjach, Usługi biur podróży w zakresie rezerwowania restauracji, Udostępnianie opinii na temat restauracji i barów, Zapewnianie żywności i napojów w restauracjach, Usługi agencji w zakresie rezerwacji restauracji, Serwowanie jedzenia i napojów, Usługi w zakresie jedzenia na wynos, Imprezy firmowe [zapewnianie jedzenia i napojów], Usługi w zakresie przygotowywania jedzenia i napojów, Przygotowywanie posiłków, Przygotowywanie posiłków i napojów, Usługi w zakresie gotowania posiłków, Usługi obiektów gościnnych [posiłki i napoje], Usługi w zakresie sprzedaży posiłków na wynos, Informacje i doradztwo w zakresie przygotowywania posiłków, Informowanie i porady w zakresie przygotowywania posiłków, Usługi rezerwacyjne w zakresie rezerwacji posiłków, Usługi doradcze dotyczące żywności, Kontraktowe usługi w zakresie żywności, Organizacja przyjęć weselnych [żywność i napoje], Dekorowanie żywności, Usługi zaopatrzenia w żywność, Usługi zaopatrzenia w żywność i napoje, Usługi klubów nocnych [zaopatrzenie w żywność], Usługi doradcze w zakresie przygotowania żywności, Oferowanie żywności i napojów w bistrach, Serwowanie żywności i napojów dla gości, Oferowanie żywności i napojów dla gości, Usługi cateringowe w zakresie zaopatrzenia w żywność, Catering obejmujący żywność i napoje dla instytucji, Catering obejmujący żywność i napoje na bankiety, Dostarczanie żywności i napojów za pośrednictwem furgonetek, Udzielanie informacji związanych z przygotowywaniem żywności i napojów, Catering obejmujący żywność i napoje na przyjęcia koktajlowe, Usługi klubów w zakresie dostarczania żywności i napojów, Usługi informacji, doradztwa i rezerwacji w zakresie dostarczania żywności i napojów, Świadczenie usług cateringowych obejmujących żywność i napoje w obiektach na zjazdy, Przygotowywanie i zaopatrywanie w żywność i napoje do bezpośredniego spożycia, Usługi doradcze w dziedzinie cateringu obejmującego żywność i napoje, Usługi w zakresie żywności i napojów na wynos, Oferowanie żywności i napojów w sklepach z pączkami, Świadczenie usług cateringowych obejmujących żywność i napoje w obiektach na targi i wystawy, Przygotowywanie żywności dla innych na zasadzie zlecenia na zewnątrz, Świadczenie usług cateringowych obejmujących żywność i napoje w obiektach wystawienniczych, Bary, Bary sałatkowe, Snack-bary, Bary przekąskowe, Usługi barowe, Usługi barmanów, Usługi snack-barów, Usługi barów kawowych, Usługi barów piwnych, Usługi barów z sokami, Usługi świadczone przez bary bistro, Usługi bufetów w zakresie barów koktajlowych, Usługi barów typu fast-food na wynos, Usługi w zakresie barów szybkiej obsługi, Udzielanie informacji w zakresie barów.

(111) 365751

(220) 2023 02 24

(210) 552921

(151) 2023 08 08

(441) 2023 04 24

(732) PAWŁOWSKA IWONA, Książenice (PL)

(540) (znak słowno-graficzny)
 (540) Thermo Doctor
 (540)



(591) niebieski, biały, brązowy
 (531) 26.04.04, 26.04.18, 27.05.01, 29.01.13
 (510), (511) **10** Poduszki podgrzewane [podkładki], nieelektryczne, do celów medycznych.

(111) **365752** (220) 2021 12 22 (210) 538036
 (151) 2022 05 23 (441) 2022 01 24
 (732) KOŁTYŚ MICHAŁ, Warszawa (PL)
 (540) (znak słowno-graficzny)
 (540) KOLTYS.
 (540)

KOLTYS.

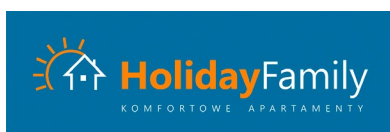
(591) granatowy
 (531) 24.17.02, 27.05.01, 29.01.11
 (510), (511) **36** Agencje mieszkaniowe (nieruchomości), Nieruchomości (agencje pośrednictwa w handlu), Nieruchomości (administrowanie), Wycena nieruchomości, Wynajmowanie pomieszczeń, Wynajmowanie pomieszczeń biurowych (nieruchomości).

(111) **365753** (220) 2021 11 30 (210) 537215
 (151) 2022 07 20 (441) 2022 03 28
 (732) BĄK MICHAŁ, Warszawa (PL);
 LEONIENKO AGNIESZKA, Szczecinek (PL);
 LEWANDOWSKA KATARZYNA, Warszawa (PL)
 (540) (znak słowno-graficzny)
 (540) ML MULTIOLOGISTYKA COPACKING
 (540)



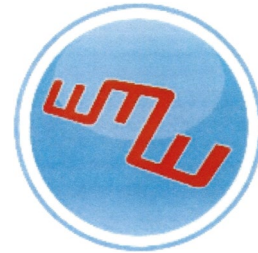
(591) różowy, czarny, biały, szary
 (531) 26.05.18, 27.05.01, 29.01.14
 (510), (511) **39** Pakowanie i składowanie towarów.
 (551) wspólne prawo ochronne

(111) **365754** (220) 2021 08 25 (210) 533101
 (151) 2022 01 18 (441) 2021 10 04
 (732) KASPRZAK BEATA ANNA CONCIERGE, Mierzyn (PL)
 (540) (znak słowno-graficzny)
 (540) HolidayFamily KOMFORTOWE APARTAMENTY
 (540)



(591) niebieski, biały, pomarańczowy
 (531) 01.03.01, 07.01.09, 27.05.01, 27.05.10, 29.01.13
 (510), (511) **43** Zapewnianie zakwaterowania na pobyt czasowy.

(111) **365755** (220) 2021 11 16 (210) 536648
 (151) 2022 03 29 (441) 2021 12 13
 (732) WOCH WOJCIECH CYBERNET WMW, Zabierzów (PL)
 (540) (znak słowno-graficzny)
 (540) WMW
 (540)



(591) biały, niebieski, pomarańczowy, błękitny
 (531) 26.01.01, 26.01.18, 27.05.01, 29.01.14
 (510), (511) **38** Usługi telekomunikacyjne, świadczenie usług w zakresie dostarczania łączy internetowych i transmisji danych cyfrowych.

(111) **365756** (220) 2021 11 16 (210) 536627
 (151) 2022 03 29 (441) 2021 12 13
 (732) WOCH WOJCIECH CYBERNET WMW, Zabierzów (PL)
 (540) (znak słowny)
 (540) CYBERNET WMW
 (510), (511) **38** Usługi telekomunikacyjne, świadczenie usług w zakresie dostarczania łączy internetowych i transmisji danych cyfrowych.

(111) **365757** (220) 2021 11 16 (210) 536626
 (151) 2022 03 29 (441) 2021 12 13
 (732) WOCH WOJCIECH CYBERNET WMW, Zabierzów (PL)
 (540) (znak słowny)
 (540) Jurajska Sieć Światłowodowa
 (510), (511) **38** Usługi telekomunikacyjne, świadczenie usług w zakresie dostarczania łączy internetowych i transmisji danych cyfrowych.

(111) **365758** (220) 2021 09 21 (210) 534200
 (151) 2022 03 22 (441) 2021 11 29
 (732) GRENOVI SPÓŁKA Z OGRANICZONĄ ODPOWIEDZIALNOŚCIĄ, SPÓŁKA KOMANDYTOWA, Pawłówek (PL)
 (540) (znak słowny)
 (540) JACOB'S

(510), (511) **3** Balsamy do opalania [kosmetyki], Kompaktowe kosmetyki do makijażu, Kolorowe kosmetyki do oczu, Kosmetyki, Kosmetyki do makijażu twarzy, Kosmetyki do ust, Kosmetyki do użytku osobistego, Kosmetyki funkcjonalne, Kosmetyki nielecznicze, Kosmetyki nielecznicze i preparaty toaletowe, Kosmetyki w gotowych zestawach, Kosmetyki w postaci kremów, Kosmetyki w postaci płynów, Kremy do ciała [kosmetyki], Kremy do pielęgnacji skóry [kosmetyki], Kremy do twarzy i ciała [kosmetyki], Kremy na noc [kosmetyki], Olejki do ciała [kosmetyki], Olejki do pielęgnacji skóry [kosmetyki], Płynne kremy [kosmetyki], Pianki [kosmetyki], Perfumowane kosmetyki w aerozolu do ciała, Płyny do twarzy [kosmetyki], Podkłady do paznokci [kosmetyki], Produkty powlekające usta [kosmetyki], Środki nawilżające do twarzy [kosmetyki], Środki nawilżające przeciw starzeniu się do użytku jako kosmetyki, Środki wyszczuplające [kosmetyki], inne niż do celów medycznych, Toniki do twarzy [kosmetyki], Toniki [kosmetyki], Żele nawilżające [kosmetyki], Zmywacze do paznokci [kosmetyki], Balsamy do golenia, Kremy do golenia, Mydło do golenia, Preparaty do depilacji i golenia, Żele do golenia, Zestawy do golenia, składające się z kremu do golenia i środków stosowanych po goleniu, **8** Maszynki do golenia, Maszynki do golenia, nieelektryczne, Etui na maszynki do golenia, Maszynki do golenia [zmniejszające ryzyko skaleczenia].

(111) **365759** (220) 2021 09 21 (210) 534175
 (151) 2022 01 19 (441) 2021 10 04
 (732) WHY MEDIA GROUP SPÓŁKA Z OGRANICZONĄ ODPOWIEDZIALNOŚCIĄ, Zabrze (PL)

(540) (znak słowno-graficzny)
 (540) Why STORY
 (540)



(591) szary, biały, wiśniowy
 (531) 26.04.02, 26.04.09, 27.05.01, 27.05.05, 29.01.01, 29.01.06
 (510), (511) **41** Publikowanie, sprawozdawczość i pisanie tekstów.

(111) **365760** (220) 2021 07 27 (210) 532091
 (151) 2021 12 16 (441) 2021 08 30
 (732) DĘBICKA GABRIELA, Koszarawa (PL)
 (540) (znak słowno-graficzny)
 (540) Beskidzka Ostoja 800 m n. p. m.
 (540)



(591) złoty
 (531) 29.01.02, 27.05.01, 06.01.01, 06.01.02, 06.01.04, 07.01.09, 07.03.11
 (510), (511) **43** Wynajem zakwaterowania tymczasowego w domach i mieszkaniach wakacyjnych, Pensjonaty, domy gościnne, Domy turystyczne, Usługi pensjonatów, Usługi w zakresie zakwaterowania wakacyjnego, Tymczasowy wynajem pokoi, Organizowanie i udostępnianie zakwaterowania tymczasowego, Usługi obiektów gościnnych [zakwaterowanie], Wynajmowanie zakwaterowania na pobyt czasowy, Wynajmowanie pokoi, Usługi w zakresie zakwaterowania, Wynajem domków letniskowych, Tymczasowe zakwaterowanie, Biura zakwaterowania [hotele, pensjonaty], Usługi recepcyjne dla tymczasowego zakwaterowania [zarządzanie przyjazdami i wyjazdami], Usługi w zakresie rezerwacji zakwaterowania, Usługi rezerwacji pokoi, Udostępnianie informacji na temat zakwaterowania przez Internet, Udostępnianie informacji o usługach tymczasowego zakwaterowania, Rezerwacja zakwaterowania tymczasowego za pośrednictwem Internetu, Usługi obiektów gościnnych [posiłki i napoje], Oferowanie żywności i napojów dla gości.

(111) **365761** (220) 2021 07 27 (210) 532090
 (151) 2021 12 08 (441) 2021 08 23
 (732) DĘBICKA GABRIELA, Koszarawa (PL)
 (540) (znak słowny)
 (540) BESKIDZKA OSTOJA

(510), (511) **43** Wynajem zakwaterowanie tymczasowego w domach i mieszkaniach wakacyjnych, Pensjonaty, domy gościnne, domy turystyczne, Usługi pensjonatów, Usługi w zakresie zakwaterowania wakacyjnego, Tymczasowy wynajem pokoi, Organizowanie i udostępnianie zakwaterowania tymczasowego, Usługi obiektów gościnnych [zakwaterowanie], Wynajmowanie zakwaterowania na pobyt czasowy, Wynajmowanie pokoi, Usługi w zakresie zakwaterowania, Wynajem domków letniskowych, Tymczasowe zakwaterowanie, Biura zakwaterowania [hotele, pensjonaty], Usługi recepcyjne dla tymczasowego zakwaterowania [zarządzanie przyjazdami i wyjazdami], Usługi w zakresie rezerwacji zakwaterowania, Usługi rezerwacji pokoi, Udostępnianie informacji na temat zakwaterowania przez Internet, Udostępnianie informacji o usługach tymczasowego zakwaterowania, Rezerwacja zakwaterowania tymczasowego za pośrednictwem Internetu, Usługi obiektów gościnnych [posiłki i napoje], Oferowanie żywności i napojów dla gości.

(111) **365762** (220) 2021 05 13 (210) 528926
 (151) 2022 01 17 (441) 2021 09 27
 (732) JACHIMOWICZ RAFAŁ, Gdynia (PL);
 TORŁOP TOMASZ, Gdynia (PL);
 ŚLESZYŃSKA KAROLINA, Rumia (PL)
 (540) (znak słowno-graficzny)
 (540) GŁODNY ZWIERZ CATERING DLA PSA I KOTA
 (540)



(591) czarny, brązowy, beżowy, czerwony, pomarańczowy, szary, zielony, jasnoszary, biały
 (531) 29.01.15, 27.05.01, 27.05.17, 03.01.06, 03.01.08, 03.06.03, 26.01.21
 (510), (511) **3** Kosmetyki dla zwierząt, **5** Suplementy diety dla zwierząt, **18** Obroże dla zwierząt, **20** Posłania dla zwierząt domowych, **21** Kufce dla zwierząt domowych, **21** Miski dla zwierząt domowych, automatyczne, **21** Pojemniki na żywność dla zwierząt domowych, **28** Rękawice do pielęgnacji zwierząt, **28** Zabawki dla zwierząt domowych, **31** Karmy i pasze dla zwierząt, **31** Artykuły jadalne do żucia dla zwierząt, **31** Napoje dla zwierząt domowych, **31** Pokarm dla zwierząt domowych.
 (551) wspólne prawo ochronne

(111) **365763** (220) 2020 09 11 (210) 518178
 (151) 2021 02 02 (441) 2020 10 19
 (732) HOCHÓŁ ZBIGNIEW FIRMA HANDLOWO-USŁUGOWA AGAT,
 Szklarska Poręba (PL)
 (540) (znak słowno-graficzny)
 (540) u Hochoła OBERŻA SZKLARSKA PORĘBA
 (540)



u Hochoła
 OBERŻA SZKLARSKA PORĘBA

(591) beżowy, ciemnozielony
 (531) 27.05.01, 29.01.12, 02.01.03, 02.01.04, 02.01.23, 05.07.02, 09.07.01, 11.01.01, 20.05.01
 (510), (511) **43** zapewnianie żywności i napojów w restauracjach, oferowanie żywności i napojów dla gości w restauracjach, oferowanie żywności i napojów w restauracjach i barach, serwowanie żywności i napojów dla gości w restauracjach, serwowanie żywności i napojów w restauracjach i barach, usługi zaopatrzenia w żywność i napoje, oferowanie żywności i napojów dla gości, organizowanie bankietów, przygotowywanie posiłków, przygotowywanie i zaopatrywanie w żywność i napoje do bezpośredniego spożycia, organizacja przyjęć weselnych [żywność i napoje], przygotowywanie posiłków i napojów, przygotowywanie żywności dla innych na zasadzie zlecenia na zewnątrz, puby, restauracje oferujące dania na wynos, serwowanie jedzenia i napojów, serwowanie napojów alkoholowych, serwowanie napojów w małych browarniach, serwowanie napojów w pubach z browarem, serwowanie żywności i napojów dla gości, usługi w zakresie jedzenia na wynos, usługi w zakresie gotowania

posiłków, usługi w zakresie dostarczania napojów, usługi w zakresie bankietów, usługi informacyjne, doradztwa i rezerwacji w zakresie dostarczania żywności i napojów, dokonywanie rezerwacji restauracji i posiłków, doradztwo kulinarne, informacja o usługach restauracyjnych, usługi rezerwacyjne w zakresie rezerwacji posiłków, usługi rezerwacji miejsc w restauracjach, bary, dostarczanie żywności i napojów za pośrednictwem furgonetek, imprezy firmowe [zapewnianie jedzenia i napojów], kontraktowe usługi w zakresie żywności, restauracje serwujące wykwintne artykuły spożywcze, restauracje z grillem, usługi barów i restauracji, usługi barów piwnych, usługi barowe, usługi mobilnych restauracji, usługi ogródków piwnych, usługi restauracji sprzedających posiłki na wynos, usługi restauracyjne, usługi restauracyjne łącznie z wyszynkiem, usługi restauracyjne świadczone przez hotele, usługi w zakresie przygotowywania jedzenia i napojów, usługi w zakresie przygotowywania posiłków, usługi w zakresie żywności i napojów na wynos, usługi w zakresie sprzedaży posiłków na wynos, zapewnianie pomieszczeń na uroczystości.

(111) **365764** (220) 2019 06 03 (210) 500637
 (151) 2022 02 16 (441) 2021 11 02
 (732) WĄSIKIEWICZ DARIUSZ ASEPTA, Bielsko-Biała (PL)
 (540) (znak słowno-graficzny)
 (540) ASEPTA
 (540)



(591) niebieski, czarny
 (531) 26.11.02, 26.11.12, 27.05.01, 29.01.12
 (510), (511) **3** kosmetyki, zestawy kosmetyków, kremy, kosmetyki do pielęgnacji skóry, emulsje, balsamy, mydła, lotiony, mleczka kosmetyczne, kosmetyki pielęgnacyjne, drewno zapachowe, olejki eteryczne z drzewa cedrowego, esencje eteryczne, perfumy, szampony, produkty toaletowe, olejki eteryczne, produkty toaletowe, aromaty [olejki aromatyczne], aromaty do napojów [olejki eteryczne] aromaty do napojów [olejki eteryczne], balsamy inne niż do celów medycznych, barwniki do celów kosmetycznych, barwniki kosmetyczne, bazy do perfum kwiatowych, błyszczki do ust, chusteczki nasączone płynami kosmetycznymi, chusteczki nasączone preparatami do usuwania makijażu, dezodoranty dla ludzi i zwierząt, dezodoranty dla zwierząt, drewno zapachowe, ekstrakty kwiatowe do perfum, esencje eteryczne, kadzidełka, kadzidła, kosmetyki upiększające, kremy kosmetyczne, kremy wybielające do skóry, lakiery do paznokci, lotony do celów kosmetycznych, maseczki kosmetyczne, mięta do wyrobów perfumeryjnych, mydełka, mydła dezodoryzujące, mydła dezynfekujące, mydła lecznicze, mydła migdałowe, mydła przeciwpotowe, mydła przeciwpotowe do stóp, naklejane ozdoby do paznokci, odżywki do włosów, oleje czyszczące, olejek lawendowy, olejek migdałowy, olejek różany, olejek terpentynowy [preparat odtłuszczający], olejki do celów kosmetycznych, olejki do celów perfumeryjnych, olejki toaletowe, piżmo [perfumeria], płyny do pielęgnacji włosów, płyny do płukania ust do celów niemedycejskich, płyny po goleniu, pomadki do ust, pomady do celów kosmetycznych, preparaty do ochrony przeciwślonecznej, preparaty do opalania, preparaty do prostowania włosów, preparaty kąpielowe do celów higienicznych, puder do makijażu, sole kąpielowe do celów innych niż lecznicze, suche szampony, szampony, szminki, sztuczne paznokcie, sztuczne rzęsy, środki do czyszczenia zębów, toniki kosmetyczne, tusze do rzęs, waciki do celów kosmetycznych, wata do celów kosmetycznych, wazelina do celów kosmetycznych, wazelina kosmetyczna, woda kolońska, woda lawendowa, woda toaletowa, woda utleniona do celów kosmetycznych, woda zapachowa, wybielacze [odbarwiacze] do celów kosmetycznych, zestawy kosmetyków, zmywacze do paznokci, żele do masażu inne niż do celów medycznych, żele do wybielania zębów, **5** produkty farmaceutyczne, wyroby i substancje farmaceutyczne, leki, zioła lecznicze, substancje dietetyczne do celów leczniczych, suplementy diety, oleje lecznicze, zioła lecznicze, tabletki musujące wzbogacone w witaminy i minerały do celów medycznych, preparaty farmaceutyczne, preparaty multiwitaminowo-multiminerale, preparaty witaminowe, dodatki

odżywcze i dietetyczne, borowina lecznicza, herbata lecznicza, korezienie lekarskie, kosmetyki lecznicze, kosmetyki zdrowotne do celów leczniczych, kosmetyki dermatologiczne do celów leczniczych, oleje lecznicze, zioła lecznicze, leki dla ludzi, leki weterynaryjne, maści do celów farmaceutycznych, preparaty z mikroelementami dla ludzi i zwierząt, wody lecznicze, sole lecznicze, mleczko pszczele do celów medycznych, nalewki do celów leczniczych, napary do celów leczniczych, sole do kąpeli mineralnych, suplementy mineralne do żywności, tran, preparaty witaminowe, herbata z ziół do celów medycznych, żywność dietetyczna do celów leczniczych, środki odkażające, materiały opatrunkowe, materiały i środki sanitarne i higieniczne, **35** sprzedaż detaliczna lub hurtowa środków farmaceutycznych, weterynaryjnych i sanitarnych oraz zaopatrzenia medycznego, prowadzenie apteki, w tym apteki internetowej w zakresie sprzedaży kosmetyków, farmaceutyków, leków, środków opatrunkowych, środków higieny osobistej, środków dietetycznych, suplementów diety, odżywek oraz urządzeń medycznych i sprzętu rehabilitacyjnego, promocja sprzedaży kosmetyków, farmaceutyków, leków, środków opatrunkowych, środków higieny osobistej, środków dietetycznych, suplementów diety, odżywek oraz urządzeń medycznych i sprzętu rehabilitacyjnego, usługi handlu detalicznego lub hurtowego dla osób trzecich w zakresie ziół, ziół leczniczych, herbat ziołowych, ziół suszonych, herbat, kompozycji ziół i owoców, herbat owocowych, mieszanek herbat, kompozycji herbat, usługi w zakresie udzielania franczyzy w zakresie prowadzenia punktów sprzedaży detalicznej lub hurtowej z branż: farmaceutycznej, medycznej, spożywczej, kosmetycznej, drogerijnej lub zielarskiej, reklama.

(111) **365765** (220) 2021 10 06 (210) 534923
 (151) 2022 03 01 (441) 2021 11 15
 (732) BĘBEN RAFAŁ RAF-POL, Więcki (PL)
 (540) (znak słowno-graficzny)
 (540) VITOCalc
 (540)



(591) biały, niebieski, zielony
 (531) 27.05.01, 05.03.11, 05.03.14, 29.01.13
 (510), (511) **1** Wapno rolnicze, Wapno do użytku w rolnictwie, Nawozy dla rolnictwa, Nawozy dla gleb, Nawozy i produkty chemiczne dla rolnictwa, ogrodnictwa i leśnictwa, Nawozy i środki chemiczne dla rolnictwa, **19** Wapno nawozowe.

(111) **365766** (220) 2017 03 01 (210) 468297
 (151) 2023 07 26 (441) 2023 04 03
 (732) APS ENERGIA SPÓŁKA AKCYJNA, Stanisławów Pierwszy (PL)
 (540) (znak słowny)
 (540) Compact
 (510), (511) **37** instalowanie systemów zasilania bezprzewodowego oraz urządzeń zasilania awaryjnego, serwis sprzętu energoelektronicznego i komputerowego, instalacja urządzeń elektrycznych, instalacja urządzeń elektrycznych i generatorów prądu, **42** doradztwo z zakresu systemów zasilania energetycznego: bezprzewodowego, awaryjnego, zasilaczy impulsowych, przetwornic napięcia, systemów UPS, ogniw paliwowych, usługi projektowania systemów zasilania bezprzewodowego i awaryjnego na zlecenie osób trzecich, analiza systemowa, ekspertyzy, opiniowanie projektów, usługi konserwacji i zarządzania systemami zasilania bezprzewodowego i awaryjnego, usługi doradczo-rozwojowe z zakresu urządzeń energoelektronicznych.

(111) **365767** (220) 2019 02 06 (210) 495639
 (151) 2023 08 02 (441) 2022 10 31
 (732) PRZEDSIĘBIORSTWO INNOWACYJNO-WDROŻENIOWE EKOMOTOR SPÓŁKA Z OGRANICZONĄ ODPOWIEDZIALNOŚCIĄ, Wrocław (PL)

(540) (znak słowno-graficzny)
 (540) EKOMOTOR
 (540)

EKOMOTOR

(591) zielony
 (531) 27.05.01, 29.01.03
 (510), (511) **1** preparaty do oczyszczania gazu, pochłaniacze gazów [substancje aktywne], substancje aktywne do oczyszczania gazów, składniki chemiczne do uzdatniania wody, węgiel aktywny, węgiel do filtrów, sorbenty mineralne, **5** biologiczne preparaty do celów weterynaryjnych, pasza lecznicza dla zwierząt, mineralne suplementy diety, środki bakteriobójcze, suplementy diety dla zwierząt, biocydy, białkowe suplementy dla zwierząt, **11** filtry do klimatyzacji, filtry do wody pitnej, instalacje do uzdatniania wody, urządzenia i maszyny do uzdatniania wody, urządzenia do filtrowania wody.

(111) **365768** (220) 2019 09 18 (210) 504577
 (151) 2023 07 17 (441) 2019 10 28
 (732) PRZEDSIĘBIORSTWO DOŚWIADCZALNO PRODUKCYJNE
 NAFTOCHEM SPÓŁKA Z OGRANICZONĄ ODPOWIEDZIALNOŚCIĄ,
 Kraków (PL)
 (540) (znak słowny)
 (540) EMULKOL
 (510), (511) **1** chłodziwa.

(111) **365769** (220) 2021 08 30 (210) 533397
 (151) 2023 03 16 (441) 2022 11 14
 (732) TOMMY GROUP SPÓŁKA Z OGRANICZONĄ
 ODPOWIEDZIALNOŚCIĄ, Chełm Śląski (PL)
 (540) (znak słowny)
 (540) TeamWorkStrategy
 (510), (511) **9** Platformy oprogramowania komputerowego, nagrane lub do pobrania, Programy komputerowe-oprogramowanie do pobrania, **42** Aktualizowanie oprogramowania komputerowego, Instalacja oprogramowania komputerowego, Oprogramowanie jako usługa [SaaS], Wypożyczanie oprogramowania komputerowego.

(111) **365770** (220) 2023 03 09 (210) 553390
 (151) 2023 08 16 (441) 2023 04 24
 (732) RESPECT ENERGY HOLDING SPÓŁKA AKCYJNA,
 Warszawa (PL)
 (540) (znak słowno-graficzny)
 (540) re:
 (540)

(591) zielony
 (531) 29.01.11, 27.05.01, 27.05.17, 24.17.25
 (510), (511) **4** Energia elektryczna, Energia elektryczna wytwarzana z energii słonecznej, Energia elektryczna wytwarzana z energii wiatru, Energia elektryczna ze źródeł odnawialnych, **7** Generatory energii elektrycznej napędzane energią wiatru, Generatory wytwarzające energię elektryczną z energii słonecznej, Przenośne generatory energii elektrycznej, Aparatura do dostarczania energii [generatory], Silniki do wytwarzania energii elektrycznej, Instalacje hydroelektryczne wytwarzające energię elektryczną [hydroelektrownie], Generatory elektryczne korzystające z energii geotermalnej, Elektrownia, Maszyny do manipulacji paliwami jądrowymi, **9** Aplikacje do pobrania, Elektroniczne etykiety identyfikacyjne i oznaczenia, Elektroniczne znaczniki, Karty inteligentne [karty z układem scalonym], Oprogramowanie komputerowe [programy], Programy do przetwarzania danych, Programy na smartfony, Oprogramowanie do handlu elektronicznego i płatności elektronicznych, Urządzenia i sprzęt komputerowy, Użytkowe programy komputerowe do pobrania, Publikacje elektroniczne, do pobrania, Oprogramowanie i aplikacje do urządzeń przenośnych, Oprogramowanie

komputerowe do łączności za pośrednictwem sieci bezprzewodowych, Oprogramowanie komputerowe umożliwiające dostarczenie informacji za pośrednictwem Internetu, Oprogramowanie komputerowe umożliwiające udostępnianie mediów elektronicznych za pośrednictwem Internetu, Oprogramowanie użytkowe do usług tworzenia sieci kontaktów społecznych za pośrednictwem Internetu, Oprogramowanie użytkowe na smartfona, Programy komputerowe umożliwiające dostęp, przeglądanie i przeszukiwanie baz danych on-line, Akumulatory energii fotowoltaicznej, Aparatura kontrolna [energia elektryczna], Urządzenia do regulacji energii, Urządzenia do sterowania energią elektryczną, Urządzenia do magazynowania energii elektrycznej, Panele słoneczne do wytwarzania energii elektrycznej, Ogniwa słoneczne do wytwarzania energii elektrycznej, Kolektory słoneczne do wytwarzania energii elektrycznej, Urządzenia fotowoltaiczne do wytwarzania energii elektrycznej, Aparatura, urządzenia i kable do zastosowania w elektryce, Kamery do monitorowania i kontroli sprzętu w elektrowni atomowej, Smartfony, **11** Urządzenia do magazynowania energii cieplnej [energii słonecznej] do ogrzewania, Instalacje grzewcze zasilane energią słoneczną, Kolektory energii słonecznej do ogrzewania, Urządzenia magazynujące energię słoneczną do celów grzewczych, Generatory jądrowe, Instalacje do elektrowni jądrowych, Reaktory jądrowe, **35** Administrowanie konkursami w celach reklamowych, Administrowanie programami lojalnościowymi i motywacyjnymi, Badania ekonomiczne do celów działalności gospodarczej, Doradzanie przedsiębiorstwom handlowym w zakresie prowadzenia ich interesów, Doradztwo w dziedzinie strategii komunikacyjnych public relations, Dostarczanie informacji dotyczących kontaktów handlowych i biznesowych, Dostarczanie informacji o przedsiębiorstwach handlowych oraz informacji handlowych za pośrednictwem globalnych sieci komputerowych, Dystrybucja materiałów reklamowych, marketingowych i promocyjnych, Ekonomiczne prognozy, Elektroniczne przetwarzanie danych, Informacja handlowa, Informacja marketingowa, Opracowywanie ankiet marketingowych, Organizacja konkursów w celach reklamowych, Organizacja, prowadzenie i nadzorowanie programów lojalnościowych dla klientów i programów motywacyjnych, Organizowanie imprez, wystaw, targów i pokazów do celów handlowych, promocyjnych i reklamowych, Organizowanie konsumentekich programów lojalnościowych i zarządzanie nimi, Organizowanie losowania nagród w celach promocyjnych, Organizowanie programów lojalnościowych do celów handlowych, promocyjnych lub reklamowych, Pomoc i doradztwo w zakresie zarządzania biznesowego przedsiębiorstwami w sektorze energetycznym, Pomoc, usługi doradcze i konsultacyjne w zakresie organizacji działalności gospodarczej, Pośrednictwo w działalności handlowej, w kontaktach handlowych i gospodarczych dla osób trzecich, Promocja sprzedaży dla osób trzecich, Promowanie działalności gospodarczej, Promowanie sprzedaży towarów i usług osób trzecich poprzez przyznawanie punktów premiowych za używanie kart kredytowych, Przeprowadzanie badań rynkowych i analiza rynku, Przygotowywanie i umieszczanie reklam na rzecz osób trzecich, Przygotowywanie raportów biznesowych, Reklama, Sporządzanie dokumentów, Udostępnianie informacji o działalności gospodarczej za pośrednictwem strony internetowej, Udostępnianie miejsca na stronach internetowych na reklamę towarów i usług, Usługi agencji importowo-eksportowych w dziedzinie energii, Usługi dopasowywania w ramach sieci reklamowej on-line ułatwiającej nawiązywanie kontaktów między reklamodawcami a właścicielami stron internetowych, Usługi handlu detalicznego w odniesieniu do domowego sprzętu elektronicznego, Usługi handlu detalicznego w odniesieniu do domowego sprzętu elektrycznego, Usługi handlu detalicznego w odniesieniu do sprzętu komputerowego, Usługi handlu detalicznego w zakresie akumulatorów, Usługi handlu detalicznego w zakresie baterii, Usługi handlu detalicznego w zakresie materiałów budowlanych, Usługi handlu detalicznego w zakresie wyrobów piekarniczych, Usługi handlu detalicznego w zakresie żywności, Usługi handlu detalicznego w związku ze smartfonami, Usługi handlu detalicznego związane z pobieralnymi publikacjami elektronicznymi, Usługi handlu detalicznego związane z produktami ogrodniczymi, Usługi handlu detalicznego związane z urządzeniami kuchennymi, Usługi handlu detalicznego związane ze sprzedażą subskrybowanych pudełek zawierających żywność, Usługi handlu detalicznego związane ze sprzedażą subskrybowanych pudełek zawierających kosmetyki, Usługi handlu detalicznego związane ze sprzętem audiowizualnym, Usługi informacyjne, doradcze i konsultacyjne związane z zarządzaniem w działalności gospodarczej i administrowaniem działalnością gospodarczą świadczoną on-line lub za pośrednictwem Internetu, Usługi marketingowe, Usługi programów lojalnościowych, motywacyjnych

i promocyjnych, Usługi reklamowe, promocyjne i public relations, Usługi sprzedaży detalicznej świadczone online w zakresie artykułów kosmetycznych, Usługi sprzedaży detalicznej w zakresie akcesoriów samochodowych, Usługi sprzedaży detalicznej w zakresie artykułów sportowych, Usługi sprzedaży detalicznej w związku z artykułami do czyszczenia, Usługi sprzedaży detalicznej w związku z artykułami papierniczymi, Usługi sprzedaży detalicznej w związku z deserami, Usługi sprzedaży detalicznej w związku z meblami, Usługi sprzedaży detalicznej w związku z obuwiem, Usługi sprzedaży detalicznej w związku z odzieżą, Usługi sprzedaży detalicznej w związku z paliwami, Usługi sprzedaży detalicznej w związku z pojazdami, Usługi sprzedaży detalicznej w związku z produktami dietetycznymi, Usługi sprzedaży detalicznej w związku z tkaninami, Usługi sprzedaży detalicznej w związku z wyposażeniem domu, Usługi sprzedaży detalicznej w związku z zabawkami, Usługi sprzedaży detalicznej w związku ze sprzętem audiowizualnym, Usługi sprzedaży detalicznej w związku ze środkami spożywczymi, Usługi sprzedaży detalicznej związane z telefonami komórkowymi, Usługi w zakresie aranżacji wystaw sklepów detalicznych, Usługi w zakresie prezentacji przedsiębiorstw za pośrednictwem Internetu i innych mediów, Usługi w zakresie rozliczeń, Usługi w zakresie wystaw i prezentacji produktów, Usługi zarządzania aktami i dokumentami, Zarządzanie dokumentacją biznesową, Pośrednictwo w zakresie transakcji handlowych i umów handlowych, Dostarczenie informacji handlowych, **36** Konsultacje dotyczące finansowania projektów energetycznych, Konsultacje finansowe w sektorze energetyki, Usługi finansowe, Obrót towarami giełdowymi i papierami wartościowymi, Udzielanie informacji online dotyczących giełdy papierów wartościowych z komputerowej bazy danych lub Internetu, Obrót papierami wartościowymi, Zarządzanie papierami wartościowymi, Rozliczanie transakcji papierów wartościowych, Zarządzanie portfelem papierów wartościowych, Wyceny portfeli papierów wartościowych, Doradztwo w sprawach papierów wartościowych, Usługi informacyjne dotyczące papierów wartościowych, Usługi finansowe w zakresie papierów wartościowych, **37** Budowa elektrowni jądrowych, Serwisowanie elektrowni jądrowych, Udzielanie informacji związanych z naprawą lub konserwacją elektrowni jądrowych, Instalacja urządzeń do wytwarzania energii, Instalowanie systemów zasilanych energią słoneczną, Instalacja systemów energii wiatrowej, Instalacja systemów energii wodnej, Budowa elektrowni, **39** Usługi informacyjne i doradcze w związku z dystrybucją energii, Dystrybucja energii elektrycznej do gospodarstw domowych, Dystrybucja energii elektrycznej za pośrednictwem przewodów, Przechowywanie energii i paliw, Dostawa i dystrybucja energii, Dystrybucja energii odnawialnej, Magazynowanie energii elektrycznej, **40** Produkcja energii hydroelektrycznej, Produkcja energii przez elektrownie, Usługi doradcze związane z wytwarzaniem energii elektrycznej, Usługi informacyjne i doradcze związane z wytwarzaniem energii elektrycznej z energii fal, Usługi wytwarzania energii, Wynajem sprzętu do wytwarzania energii elektrycznej, Wytwarzanie elektryczności z energii słonecznej, Wytwarzanie energii elektrycznej z energii fal, Wytwarzanie energii elektrycznej ze źródeł odnawialnych, Wytwarzanie energii elektrycznej z energii wiatru, Wytwarzanie energii elektrycznej z energii geotermalnej, Wypożyczanie generatorów elektrycznych, Wytwarzanie prądu elektrycznego, Usługi informacyjne i doradcze związane z wytwarzaniem energii elektrycznej ze źródeł odnawialnych, Produkcja energii przez elektrownie jądrowe, **42** Testowanie i doradztwo w zakresie bezpieczeństwa produktów konsumenckich, Usługi doradcze w zakresie testowania produktów, Testowanie produktów, Kontrola jakości, Ocena jakości, Kontrola jakości surowców, Testowanie, stwierdzanie autentyczności i kontrola jakości, Badanie jakości produktów, Audyt energetyczny, Badania w dziedzinie energii, Doradztwo w zakresie oszczędności energii, Programowanie oprogramowania do zarządzania energią, Projektowanie i opracowywanie sieci dystrybucji energii, Wynajem liczników do rejestrowania zużycia energii, Usługi doradztwa technologicznego w dziedzinie generowania energii alternatywnych, Usługi inżynierskie związane z systemami zaopatrzenia w energię, Doradztwo technologiczne w zakresie produkcji i używania energii, Udzielanie informacji związanych z badaniami i opracowaniami projektów technicznych dotyczących wykorzystywania naturalnych źródeł energii, Badania oraz usługi naukowe i techniczne, oraz ich projektowanie, analizy przemysłowe i usługi badawcze, Usługi naukowo-technologiczne, Doradztwo technologiczne, Testowanie, analiza i ocena usług osób trzecich do celów certyfikacji, Umożliwianie tymczasowego użytkowania oprogramowania online nie do pobrania, Publikowanie informacji naukowych, Projektowanie i opracowywanie oprogramowania do sterowania, regulacji i monitorowania systemów energii słonecznej, bada-

nia, rozwój, projektowanie systemów energii, usługi techniczne, analizy technologiczne związane z zapotrzebowaniem na energię, doradztwo związane z usługami technologicznymi w dziedzinie zaopatrzenia w prąd i energię, Badania w dziedzinie technologii wytwarzania energii jądrowej, Sporządzanie raportów dotyczących przekazania do eksploatacji urządzeń jądrowych, Usługi w zakresie inżynierii jądrowej, **45** Usługi prawne, Badania prawne, Usługi rejestracyjne (prawne), Usługi informacji prawnej, Profesjonalne konsultacje prawne dotyczące franchisingu, Licencjonowanie znaków towarowych [usługi prawne], Licencjonowanie koncepcji franczyzowych [usługi prawne], Usługi prawne dotyczące praw własności intelektualnej, Pośrednictwo w procedurach prawnych, Usługi informacyjne w zakresie standardów produkcyjnych, Usługi informacyjne w zakresie standardów handlowych, Usługi informacyjne, doradcze i konsultacyjne dotyczące zagadnień prawnych.

(111) **365771** (220) 2023 03 13 (210) 553515
(151) 2023 08 17 (441) 2023 04 17
(732) GOODVALLEY SPÓŁKA Z OGRANICZONĄ
ODPOWIEDZIALNOŚCIĄ, Przechlewo (PL)

(540) (znak słowny)
(540) pysznówki
(510), (511) **29** Mięso i wędliny, Mięso gotowe do spożycia, Paczkowane mięso, Substytuty mięsa, Przetworzone produkty mięsne, Gotowe dania z mięsa, Przekąski na bazie mięsa, Gotowe dania składające się głównie z mięsa, Wędliny wegetariańskie, Kielbasy, Osłonki kielbas, naturalne lub sztuczne, Seitan [substytut mięsa], Formowane teksturowane białko roślinne do użytku jako substytut mięsa, Konserwy mięsne, Pasztet mięsny.

(111) **365772** (220) 2023 03 13 (210) 553516
(151) 2023 08 17 (441) 2023 04 17
(732) GOODVALLEY SPÓŁKA Z OGRANICZONĄ
ODPOWIEDZIALNOŚCIĄ, Przechlewo (PL)

(540) (znak słowny)
(540) smakosy
(510), (511) **29** Mięso i wędliny, Mięso gotowe do spożycia, Paczkowane mięso, Substytuty mięsa, Przetworzone produkty mięsne, Gotowe dania z mięsa, Przekąski na bazie mięsa, Gotowe dania składające się głównie z mięsa, Wędliny wegetariańskie, Kielbasy, Osłonki kielbas, naturalne lub sztuczne, Seitan [substytut mięsa], Formowane teksturowane białko roślinne do użytku jako substytut mięsa, Konserwy mięsne, Pasztet mięsny.

(111) **365773** (220) 2023 03 13 (210) 553517
(151) 2023 08 17 (441) 2023 04 17
(732) GOODVALLEY SPÓŁKA Z OGRANICZONĄ
ODPOWIEDZIALNOŚCIĄ, Przechlewo (PL)

(540) (znak słowny)
(540) pysznosy
(510), (511) **29** Mięso i wędliny, Mięso gotowe do spożycia, Paczkowane mięso, Substytuty mięsa, Przetworzone produkty mięsne, Gotowe dania z mięsa, Przekąski na bazie mięsa, Gotowe dania składające się głównie z mięsa, Wędliny wegetariańskie, Kielbasy, Osłonki kielbas, naturalne lub sztuczne, Seitan [substytut mięsa], Formowane teksturowane białko roślinne do użytku jako substytut mięsa, Konserwy mięsne, Pasztet mięsny.

(111) **365774** (220) 2023 03 10 (210) 553453
(151) 2023 08 18 (441) 2023 05 02
(732) SYCHOWSKI ARTUR, Gościcino (PL)

(540) (znak słowny)
(540) ARTur Moon
(510), (511) **9** Nagrania muzyczne, Muzyczne nagrania dźwiękowe, Muzyczne nagrania wideo, Płyty [nagrania dźwiękowe], Nagrane taśmy muzyczne, Nagrane płyty kompaktowe, Nagrane płyty DVD, VCD, Nagrane dyski, Nośniki nagrań cyfrowych, Magnetyczne nośniki danych, Płyty gramofonowe z muzyką, Muzyka cyfrowa do pobrania z komputerowej bazy danych lub Internetu, Pliki cyfrowe do pobrania uwierzytelnione za pomocą niewymienialnych tokenów [NFT], Elektroniczne partytury, do pobrania, Nagrane taśmy i kasety wideo z nagraniami muzycznymi, **16** Fotografie, Afisze, Plakaty, Albumy, Broszury, Czasopisma, Książki, Publikacje drukowane, Śpiewniki,

Etykiety przyklepne z papieru, Okładki i obwoluty do płyt z nagraniami muzycznymi, **41** Usługi rozrywkowe świadczone przez muzyków, Usługi w zakresie komponowania muzyki, Pisanie i publikowanie tekstów, innych niż teksty reklamowe, Przygotowanie, organizowanie i prowadzenie koncertów, Koncerty muzyczne za pośrednictwem radia i telewizji, Występy muzyczne na żywo, Koncerty muzyczne na żywo, Produkcja, realizacja i wykonywanie koncertów i widowisk muzycznych, Produkcja i realizacja programów radiowych i telewizyjnych, Produkcja filmów, Rozrywka w postaci występów orkiestr, Udostępnianie rozrywki w postaci klipów filmowych za pomocą Internetu, Udzielanie informacji na temat rozrywki i imprez rozrywkowych za pośrednictwem sieci online i Internetu, Usługi studia nagrań, Organizowanie wystaw związanych z kulturą, Usługi w zakresie organizowania i prowadzenia konkursów edukacyjnych i rozrywkowych, Impresariat artystyczny, Usługi artystów estradowych świadczone przez muzyków, Przedstawienia muzyczne, Reżyserowanie przedstawień muzycznych, Usługi rozrywki muzycznej świadczone przez grupy instrumentalne, Usługi edukacyjne w zakresie muzyki, Produkcja muzyczna.

(111) **365775** (220) 2023 02 28 (210) 552968
 (151) 2023 07 11 (441) 2023 03 27
 (732) CZULIŃSKI KRZYSZTOF FIRMA HANDLOWA WERA,
 Gdańsk (PL)
 (540) (znak słowny)
 (540) Éclat
 (510), (511) **3** Lakier do paznokci, Kosmetyki.

(111) **365776** (220) 2023 02 09 (210) 552250
 (151) 2023 08 18 (441) 2023 04 17
 (732) ŚWIGŁO TOMASZ, FABIŚ MATEUSZ BOS TRADE
 SPÓŁKA CYWILNA, Kargowa (PL)
 (540) (znak słowno-graficzny)
 (540) BIURO OCHRONY SMARTFONA
 (540)



(591) czarny, pomarańczowy
 (531) 02.01.01, 27.05.01, 29.01.12
 (510), (511) **9** Etui na smartfony, Kijki do robienia selfie jako akcesoria do smartfonów, Folie ochronne dostosowane do smartfonów, Filmy ochronne przystosowane do obiektywów smartfonów, Ochroniacze na ekran do smartfonów ze szkła hartowanego, Ładowarki do smartfonów, Lampki pierścieniowe do selfie do smartfonów, Bezprzewodowe podkładki ładujące do smartfonów, Bezprzewodowe zestawy słuchawkowe do smartfonów, Ciekłokrystaliczne folie ochronne do smartfonów, Pokrowce na smartfony, Skórzane pokrowce na smartfony, Słuchawki do smartfonów, Stacje dokujące do smartfonów, Uchwyty dostosowane do telefonów komórkowych i smartfonów, Wodoodporne pokrowce na smartfony, Zasilacze do smartfonów.

(111) **365777** (220) 2023 02 13 (210) 552407
 (151) 2023 08 07 (441) 2023 04 11
 (732) OFICyna WYDAWNICZA OIKOS SPÓŁKA Z OGRANICZONĄ
 ODPOWIEDZIALNOŚCIĄ, Warszawa (PL)
 (540) (znak słowno-graficzny)
 (540) TSW TARGI SADOWNICTWA I WARZYWNICTWA
 (540)



**TARGI SADOWNICTWA
I WARZYWNICTWA**

(591) jasnozielony, ciemnozielony
 (531) 26.11.01, 26.04.04, 27.05.01, 29.01.12

(510), (511) **35** Usługi reklamowe, marketingowe i promocyjne, Organizacja i obsługa wystaw i targów w celach handlowych i reklamowych, Dystrybucja materiałów reklamowych, próbek i wzorów wyrobów, Usługi marketingowe, Usługi reklamowe i promocyjne, wynajem miejsca i czasu na ogłoszenia reklamowe, reklama za pośrednictwem sieci komputerowej, uaktualnianie materiału reklamowego, wypożyczanie materiału reklamowego, publikowanie tekstów i ogłoszeń reklamowych, publikowanie tekstów sponsorowanych, Pośrednictwo w sprzedaży czasu i miejsca na cele reklamowe w mediach drukowanych i elektronicznych, Usługi pośrednictwa w zawieraniu umów kupna-sprzedaży poprzez telefon i internet, promocja sprzedaży dla osób trzecich, Usługi prowadzenia sprzedaży w sklepach i/lub hurtowniach oraz za pośrednictwem strony internetowej towarów takich jak: wyroby chemiczne, środki ochrony roślin, nawozy, nasiona warzyw, rośliny, kwiaty, materiał szkółkarski, maszyny, narzędzia i akcesoria do produkcji sadowniczej i warzywniczej, pasze dla zwierząt, Rejestrowanie, kompilacja i/lub wyszukiwanie danych w komputerowych bazach danych, wyszukiwanie informacji w plikach komputerowych dla osób trzecich, pozyskiwanie danych do komputerowych baz danych, zarządzanie zbiorami informatycznymi, Doradztwo i pomoc w zakresie organizowania i prowadzenia działalności gospodarczej, Usługi badania rynku i opinii publicznej, **41** Publikowanie, sprawozdawczość, pisanie tekstów, Wypożyczanie sprzętu audiowizualnego, Usługi wydawnicze, publikowanie elektroniczne czasopism, gazet, książek, materiałów dydaktycznych i periodyków on-line, publikowanie tekstów innych niż teksty reklamowe.

(111) **365778** (220) 2023 03 06 (210) 553293
 (151) 2023 08 10 (441) 2023 03 27
 (732) VSA TRADER SPÓŁKA Z OGRANICZONĄ
 ODPOWIEDZIALNOŚCIĄ, Wrocław (PL)
 (540) (znak słowno-graficzny)
 (540) VI VSAINSIDER
 (540)



(591) zielony, biały, czarny
 (531) 27.05.01, 29.01.13
 (510), (511) **41** Edukacja.

(111) **365779** (220) 2023 03 30 (210) 554287
 (151) 2023 08 09 (441) 2023 04 24
 (732) STANISŁAWSKI WIKTOR F.U.H. SNOW MEDIA, Zakopane (PL)
 (540) (znak słowny)
 (540) SNOW MEDIA
 (510), (511) **35** Usługi sprzedaży hurtowej detalicznej i przez Internet towarów takich jak: awaryjne generatory prądotwórcze, zespoły prądotwórcze do użytku z silnikami, zasilacze awaryjne ups [maszyny] do wytwarzania prądu elektrycznego, generatory elektryczności, aparatura do dostarczania energii [generatory], awaryjne generatory prądu, generatory, generatory prądu przemiennego, generatory prądu, generatory wysokiego napięcia, instalacje elektryczne [generatory], przenośne generatory prądu elektrycznego, prąd (generatory-), prądnice, zestawy generatorów elektrycznych, zestawy generatorów prądu elektrycznego, stacje generacji prądu, silniki do wytwarzania energii elektrycznej, alternatory [generatory prądu przemiennego], maszyny do wytwarzania prądu, maszyny budowlane, maszyny ogrodnicze, koparki, kosy [maszyny], pompy, narzędzia elektryczne, piły [maszyny], piły silnikowe, elektryczne narzędzia ręczne, narzędzia ręczne obsługiwane mechanicznie, narzędzia mechaniczne, narzędzia ręczne budowlane, do naprawy i konserwacji, zasilacze awaryjne ups, urządzenia do nieprzerwanego zasilania energii [zasilacze ups], aparatura i urządzenia do gromadzenia i przechowywania energii elektrycznej, aparatura i urządzenia do sterowania przepływem energii elektrycznej, kable elektryczne, instalacje elektryczne, elektryczne urządzenia pomiarowe, przewody elektryczne, przełączni-

ki elektryczne, transformatory elektryczne, aparatura i urządzenia do kontrolowania elektryczności, elektryczne zespoły sieci zasilające, konwertery prądu stałego prądu zmiennego, przyrządy do dystrybucji elektryczności, statyczne systemy i urządzenia do uziemiania, urządzenia do poprawy efektywności energetycznej, urządzenia do regulowanego zasilania, urządzenia energetyczne sieci zasilających, urządzenia i przyrządy do prowadzenia dystrybucji energii elektrycznej, **37** Instalacja, konserwacja i naprawa maszyn, Instalowanie i naprawa urządzeń elektrycznych, Usługi elektryków, Instalacja urządzeń elektrycznych i generatorów prądu, Udzielanie informacji związanych z naprawą lub konserwacją generatorów energii, Serwis urządzeń i instalacji do wytwarzania energii, Naprawa lub konserwacja generatorów energii elektrycznej, Naprawa instalacji, urządzeń i maszyn do produkcji energii, Naprawa i konserwacja generatorów energii elektrycznej, Konserwacja, serwis i naprawa urządzeń i instalacji do wytwarzania energii, Ładowanie baterii i innych urządzeń magazynujących energię oraz wynajem sprzętu do nich, Wynajem sprzętu budowlanego, **40** Wypożyczenie generatorów elektrycznych, Wypożyczanie generatorów, Wynajem sprzętu do wytwarzania energii elektrycznej, Wynajem generatorów prądu elektrycznego.

(111) **365780** (220) 2023 03 30 (210) 554289
 (151) 2023 08 09 (441) 2023 04 24
 (732) STANISŁAWSKI WIKTOR F.U.H. SNOW MEDIA, Zakopane (PL)
 (540) (znak słowny)
 (540) GEN SYSTEM

(510), (511) **7** Awaryjne generatory prądotwórcze, Zespoły prądotwórcze do użytku z silnikami, Zasilacze awaryjne UPS [maszyny] do wytwarzania prądu elektrycznego, Generatory elektryczności, Aparatura do dostarczania energii [generatory], Awaryjne generatory prądu, Generatory, Generatory prądu przemiennego, Generatory prądu, Generatory wysokiego napięcia, instalacje elektryczne [generatory], Przenośne generatory prądu elektrycznego, Prąd (Generator-), Prądnice, Zestawy generatorów elektrycznych, Zestawy generatorów prądu elektrycznego, Stacje generacji prądu, Silniki do wytwarzania energii elektrycznej, Alternatory [generatory prądu przemiennego], Maszyny do wytwarzania prądu, **9** Zasilacze awaryjne UPS, Urządzenia do nieprzerwanego zasilania energii [zasilacze UPS], Aparatura i urządzenia do sterowania przepływu energii elektrycznej, Kable elektryczne, Instalacje elektryczne, Elektryczne urządzenia pomiarowe, Przełączniki elektryczne, Urządzenia do poprawy efektywności energetycznej, **35** Usługi sprzedaży detalicznej i hurtowej w tym sprzedaży wysyłkowej i przez Internet takich towarów jak: awaryjne generatory prądotwórcze, zespoły prądotwórcze do użytku z silnikami, zasilacze awaryjne UPS [maszyny] do wytwarzania prądu elektrycznego, generatory elektryczności, aparatura do dostarczania energii (generatory), awaryjne generatory prądu, generatory, generatory prądu przemiennego, generatory prądu, generatory wysokiego napięcia, instalacje elektryczne [generatory], przenośne generatory prądu elektrycznego, prąd (Generator-), prądnice, zestawy generatorów elektrycznych, zestawy generatorów prądu elektrycznego, stacje generacji prądu, silniki do wytwarzania energii elektrycznej, alternatory [generatory prądu przemiennego], maszyny do wytwarzania prądu, zasilacze awaryjne UPS, urządzenia do nieprzerwanego zasilania energii [zasilacze UPS], aparatura i urządzenia do sterowania przepływu energii elektrycznej, kable elektryczne, instalacje elektryczne, elektryczne urządzenia pomiarowe, przełączniki elektryczne, urządzenia do poprawy efektywności energetycznej.

(111) **365781** (220) 2023 03 30 (210) 554290
 (151) 2023 08 09 (441) 2023 04 24
 (732) STANISŁAWSKI WIKTOR F.U.H. SNOW MEDIA, Zakopane (PL)
 (540) (znak słowno-graficzny)
 (540) GEN SYSTEM
 (540)



(591) żółty, czarny
 (531) 26.04.04, 27.05.01, 29.01.12

(510), (511) **7** Awaryjne generatory prądotwórcze, Zespoły prądotwórcze do użytku z silnikami, Zasilacze awaryjne UPS [maszyny] do wytwarzania prądu elektrycznego, Generatory elektryczności, Aparatura do dostarczania energii [generatory], Awaryjne generatory prądu, Generatory, Generatory prądu przemiennego, Generatory prądu, Generatory wysokiego napięcia, Instalacje elektryczne [generatory], Przenośne generatory prądu elektrycznego, Prąd (Generator-), Prądnice, Zestawy generatorów elektrycznych, Zestawy generatorów prądu elektrycznego, Stacje generacji prądu, Silniki do wytwarzania energii elektrycznej, Alternatory [generatory prądu przemiennego], Maszyny do wytwarzania prądu, **9** Zasilacze awaryjne UPS, Urządzenia do nieprzerwanego zasilania energii [zasilacze UPS], Aparatura i urządzenia do sterowania przepływu energii elektrycznej, Kable elektryczne, Instalacje elektryczne, Elektryczne urządzenia pomiarowe, Przełączniki elektryczne, Urządzenia do poprawy efektywności energetycznej, **35** Usługi sprzedaży detalicznej i hurtowej w tym sprzedaży wysyłkowej i przez Internet takich towarów jak: awaryjne generatory prądotwórcze, zespoły prądotwórcze do użytku z silnikami, zasilacze awaryjne UPS [maszyny] do wytwarzania prądu elektrycznego, generatory elektryczności, aparatura do dostarczania energii [generatory], awaryjne generatory prądu, generatory, generatory prądu przemiennego, generatory prądu, generatory wysokiego napięcia, instalacje elektryczne [generatory], przenośne generatory prądu elektrycznego, prąd (Generator-), prądnice, zestawy generatorów elektrycznych, zestawy generatorów prądu elektrycznego, stacje generacji prądu, silniki do wytwarzania energii elektrycznej, alternatory [generatory prądu przemiennego], maszyny do wytwarzania prądu, zasilacze awaryjne UPS, urządzenia do nieprzerwanego zasilania energii [zasilacze UPS], aparatura i urządzenia do sterowania przepływu energii elektrycznej, kable elektryczne, instalacje elektryczne, elektryczne urządzenia pomiarowe, przełączniki elektryczne, urządzenia do poprawy efektywności energetycznej.

(111) **365782** (220) 2023 04 12 (210) 554698
 (151) 2023 08 08 (441) 2023 04 24
 (732) JARZĘBOWSKI DAWID, Bronisławie (PL)
 (540) (znak słowny)
 (540) ROBODA
 (510), (511) **7** Minikoparki, Maszyny budowlane, Koparki, Ładowarki [maszyny].

PRZEDŁUŻENIE PRAWA

Poniższe zestawienie zawiera kolejno: numer prawa ochronnego na znak towarowy i datę, do której przedłużono prawo ochronne. W przypadku przedłużenia prawa ochronnego tylko dla części towarów (usług) wymienia się te towary (usługi) ze wskazaniem numeru klasy towarowej (usługowej).

(111) 000201	(180) 2033 10 26	Prawo przedłużono w całości.
(111) 044287	(180) 2034 01 29	Prawo przedłużono w całości.
(111) 044941	(180) 2033 11 25	Prawo przedłużono w całości.
(111) 052625	(180) 2033 10 15	Prawo przedłużono w całości.
(111) 060028	(180) 2033 08 01	Prawo przedłużono w całości.
(111) 060273	(180) 2033 10 20	Prawo przedłużono w całości.
(111) 060277	(180) 2033 10 25	Prawo przedłużono w całości.
(111) 084630	(180) 2033 05 07	Prawo przedłużono w części dla towarów: 19: materiały budowlane niemetalowe; 37: usługi budowlane.
(111) 085270	(180) 2033 06 15	Prawo przedłużono w całości.
(111) 086835	(180) 2033 09 30	Prawo przedłużono w całości.
(111) 087820	(180) 2033 10 21	Prawo przedłużono w całości.
(111) 087981	(180) 2033 10 21	Prawo przedłużono w całości.
(111) 088013	(180) 2033 10 27	Prawo przedłużono w całości.
(111) 088166	(180) 2033 10 12	Prawo przedłużono w całości.
(111) 089102	(180) 2034 01 31	Prawo przedłużono w całości.
(111) 089157	(180) 2033 12 20	Prawo przedłużono w całości.
(111) 089161	(180) 2033 12 20	Prawo przedłużono w całości.

(111) 089483	(180) 2033 12 29	Prawo przedłużono w całości.	(111) 177615	(180) 2033 12 03	Prawo przedłużono w całości.
(111) 089561	(180) 2033 12 20	Prawo przedłużono w całości.	(111) 177692	(180) 2033 10 20	Prawo przedłużono w całości.
(111) 095655	(180) 2033 10 27	Prawo przedłużono w całości.	(111) 177696	(180) 2033 11 24	Prawo przedłużono w całości.
(111) 095755	(180) 2033 10 18	Prawo przedłużono w całości.	(111) 177745	(180) 2033 06 30	Prawo przedłużono w części dla towarów: 41: edukacja, organizowanie i obsługa konferencji, organizowanie i obsługa kongresów, organizowanie i obsługa sympozjów, organizowanie i obsługa zjazdów, publikowanie książek, publikowanie tekstów [innych niż teksty reklamowe].
(111) 096103	(180) 2033 10 27	Prawo przedłużono w całości.	(111) 178237	(180) 2033 10 13	Prawo przedłużono w całości.
(111) 101327	(180) 2033 06 15	Prawo przedłużono w całości.	(111) 178731	(180) 2033 10 31	Prawo przedłużono w całości.
(111) 154125	(180) 2033 12 29	Prawo przedłużono w całości.	(111) 179052	(180) 2033 07 25	Prawo przedłużono w całości.
(111) 157841	(180) 2033 10 30	Prawo przedłużono w całości.	(111) 179060	(180) 2033 10 31	Prawo przedłużono w całości.
(111) 169875	(180) 2032 12 30	Prawo przedłużono w części dla towarów: 9: urządzenia i systemy identyfikacyjne, urządzenia i systemy kontroli dostępu, urządzenia i systemy kontroli przemieszczania rzeczy i osób, urządzenia i systemy sygnalizacyjne, urządzenia i systemy alarmowe, urządzenia i systemy nadzoru, urządzenia i systemy sterowania, urządzenia i systemy automatyki przemysłowej, karty identyfikacyjne, karty z pamięcią, żetony, elementy identyfikacyjne dla kontroli przemieszczania rzeczy i osób, bramki sygnalizujące przemieszczanie rzeczy i osób, wykrywacze elementów zabezpieczających, terminale obsługi płatności, czytniki, zamki elektroniczne, sterowniki, układy logiczne, układy cyfrowe, mikroprocesory, pamięci, przetworniki analogowo-cyfrowe, nośniki informacji, urządzenia do przetwarzania, rejestracji, przekazywania i odtwarzania informacji, programy komputerowe.	(111) 179061	(180) 2033 10 31	Prawo przedłużono w całości.
(111) 174139	(180) 2033 10 07	Prawo przedłużono w całości.	(111) 179090	(180) 2034 01 20	Prawo przedłużono w całości.
(111) 174367	(180) 2033 06 24	Prawo przedłużono w części dla towarów: 17: rury z tworzyw sztucznych, złącza, króćce, kolanek, uszczelki, armatura do przewodów niemetalowych, listwy elektroizolacyjne z tworzyw sztucznych, izolacje rur, obudowy rur; 19: niemetalowe profile budowlane z tworzyw sztucznych, niemetalowe materiały budowlane, rury drenażowe, niemetalowe zawory do rur drenażowych.	(111) 180360	(180) 2033 11 17	Prawo przedłużono w całości.
(111) 175600	(180) 2033 10 27	Prawo przedłużono w całości.	(111) 180454	(180) 2033 11 13	Prawo przedłużono w całości.
(111) 175921	(180) 2033 06 18	Prawo przedłużono w części dla towarów: 35: reklama radiowa, telewizyjna, reklama za pośrednictwem sieci komputerowej, reklama prasowa, rozpowszechnianie materiałów reklamowych.	(111) 180598	(180) 2033 10 03	Prawo przedłużono w całości.
(111) 175998	(180) 2033 06 25	Prawo przedłużono w części dla towarów: 16: taśmy przyklepne do celów papierniczych lub do użytku domowego, taśmy papierowe i klejące, taśmy stosowane w introligatorstwie.	(111) 180631	(180) 2033 11 03	Prawo przedłużono w całości.
(111) 176416	(180) 2033 11 06	Prawo przedłużono w całości.	(111) 180637	(180) 2033 11 05	Prawo przedłużono w całości.
(111) 176659	(180) 2033 09 08	Prawo przedłużono w całości.	(111) 181366	(180) 2033 10 14	Prawo przedłużono w całości.
(111) 176834	(180) 2033 07 18	Prawo przedłużono w całości.	(111) 181646	(180) 2033 11 26	Prawo przedłużono w całości.
(111) 177430	(180) 2033 10 22	Prawo przedłużono w całości.	(111) 182767	(180) 2033 10 31	Prawo przedłużono w całości.
(111) 177431	(180) 2033 10 22	Prawo przedłużono w całości.	(111) 182781	(180) 2033 12 29	Prawo przedłużono w całości.
(111) 177550	(180) 2033 09 29	Prawo przedłużono w całości.	(111) 183339	(180) 2033 09 29	Prawo przedłużono w całości.
			(111) 183618	(180) 2033 10 20	Prawo przedłużono w całości.
			(111) 183752	(180) 2033 10 09	Prawo przedłużono w całości.
			(111) 184023	(180) 2043 10 16	Prawo przedłużono w całości.
			(111) 186430	(180) 2033 12 29	Prawo przedłużono w całości.
			(111) 186817	(180) 2033 11 27	Prawo przedłużono w całości.
			(111) 188066	(180) 2034 03 08	Prawo przedłużono w całości.
			(111) 191720	(180) 2033 10 31	Prawo przedłużono w całości.
			(111) 193207	(180) 2033 10 13	Prawo przedłużono w całości.
			(111) 197973	(180) 2033 11 13	Prawo przedłużono w całości.
			(111) 198840	(180) 2034 03 29	Prawo przedłużono w całości.
			(111) 228911	(180) 2033 10 07	Prawo przedłużono w całości.
			(111) 241761	(180) 2033 11 07	Prawo przedłużono w całości.
			(111) 266030	(180) 2033 06 27	Prawo przedłużono w całości.
			(111) 268415	(180) 2033 08 05	Prawo przedłużono w całości.
			(111) 268484	(180) 2033 10 17	Prawo przedłużono w całości.
			(111) 268981	(180) 2033 07 05	Prawo przedłużono w części dla towarów: 25: odzież damska, sukienki ciężowe, bluzki ciężowe, spodnie ciężowe, spodnie, płaszcze, kurtki, żakiety, bielizna damska, bielizna osobista, odzież z imitacji skóry, odzież ze skóry, odzież dziecięca, odzież z tkanin naturalnych i sztucznych, apaszki, nakrycia głowy, szaliki, paski, swetry, buty, kamizelki, kostiumy kąpielowe, koszule, legginsy; 35: dystrybucja materiałów reklamowych próbek i wzorów, reklama billboardowa, reklama w sieci internetowej, reklamowa przestrzeń, reklamy prasowe, reklamy radiowe, reklamy telewizyjne, zgrupowanie na rzecz osób trzecich towarów wymienionych w klasach 14 i 25 pozwalające nabywcy wygodnie oglądać i kupować w sklepie, hurtowni, za pośrednictwem usługi elektronicznej z katalogów róż-

miąższu, liści lub kwiatostanów, chusteczki nasączone płynami farmaceutycznymi w których składzie znajdują się wyciągi z leczniczych ziół, korzeni, kłączy, kory, miąższu, liści lub kwiatostanów, cukier do celów medycznych oraz leczniczy cukier preparowany w którego składzie znajdują się wyciągi z leczniczych ziół, korzeni, kłączy, kory, miąższu, liści lub kwiatostanów, laktoza i preparaty z laktozy jako surowca podstawowego, cukierki do celów leczniczych w których składzie znajdują się wyciągi z leczniczych ziół, korzeni, kłączy, kory, miąższu, liści lub kwiatostanów, czopki medyczne w których składzie znajdują się wyciągi z leczniczych ziół, korzeni, kłączy, kory, miąższu, liści lub kwiatostanów, dezodoranty z nutami ziołowymi inne niż do użytku osobistego w których składzie znajdują się wyciągi z leczniczych ziół, korzeni, kłączy, kory, miąższu, liści lub kwiatostanów, diastaza do celów medycznych w której składzie znajdują się wyciągi z leczniczych ziół, korzeni, kłączy, kory, miąższu, liści lub kwiatostanów, stanowiące suplementy żywności (to jest placebo) substancje dietetyczne przystosowane do celów medycznych w których składzie znajdują się wyciągi z leczniczych ziół, korzeni, kłączy, kory, miąższu, liści lub kwiatostanów, medyczne dodatki mineralne do żywności, dodatki odżywcze pochodzenia roślinnego do celów leczniczych takie jak eliksiry, wywary, odwarów, naparów, nalewek, wysuszę, granulaty, liofilizantów w których składzie znajdują się wyciągi z leczniczych ziół, korzeni, kłączy, kory, miąższu, liści lub kwiatostanów, enzymy do celów farmaceutycznych i medycznych, enzymy do celów weterynaryjnych, enzymy mlekowe do celów farmaceutycznych, estry celulozy do celów farmaceutycznych, estry do celów farmaceutycznych w których składzie znajdują się wyciągi z leczniczych ziół, korzeni, kłączy, kory, miąższu, liści lub kwiatostanów, preparowana gąbka do ran nasączana substancjami w których składzie znajdują się wyciągi z leczniczych ziół, korzeni, kłączy, kory, miąższu, liści lub kwiatostanów, gencjana do celów farmaceutycznych w której składzie znajdują się wyciągi z leczniczych ziół, korzeni, kłączy, kory, miąższu, liści lub

kwiatostanów, glicetofosfaty i gliceryna do celów medycznych w których składzie znajdują się wyciągi z leczniczych ziół, korzeni, kłączy, kory, miąższu, liści lub kwiatostanów, glukoza do celów medycznych jako preparat w którego składzie znajdują się wyciągi z leczniczych ziół, korzeni, kłączy, kory, miąższu, liści lub kwiatostanów, guma kauczukowa naturalna aromatyzowana do celów medycznych oraz guma do żucia do celów leczniczych w której składzie znajdują się wyciągi z leczniczych ziół, korzeni, kłączy, kory, miąższu, liści lub kwiatostanów, gwajakol do celów farmaceutycznych jako preparat w którego składzie znajdują się wyciągi z leczniczych ziół, korzeni, kłączy, kory, miąższu, liści lub kwiatostanów, hematogen jako preparat w którego składzie znajdują się wyciągi z leczniczych ziół, korzeni, kłączy, kory, miąższu, liści lub kwiatostanów, hemoglobina jako preparat w którego składzie znajdują się wyciągi z leczniczych ziół, korzeni, kłączy, kory, miąższu, liści lub kwiatostanów, herbata ziołowa lecznicza dla astmatyków, herbata lecznicza w której składzie znajdują się wyciągi z leczniczych korzeni, kłączy, kory, miąższu, liści lub kwiatostanów, herbata odchudzająca do celów leczniczych w których składzie znajdują się wyciągi z leczniczych ziół, korzeni, kłączy, kory, miąższu, liści lub kwiatostanów, lecznicze preparaty herbicydowe w których składzie znajdują się wyciągi z leczniczych ziół, korzeni, kłączy, kory, miąższu, liści lub kwiatostanów, hormony do celów medycznych w których składzie znajdują się wyciągi z leczniczych ziół, korzeni, kłączy, kory, miąższu, liści lub kwiatostanów, hydrastyna i hydrastyna jako preparat w którego składzie znajdują się wyciągi z leczniczych ziół, korzeni, kłączy, kory, miąższu, liści lub kwiatostanów, wilec przeczyszczający jako preparat w którego składzie znajdują się wyciągi z leczniczych ziół, korzeni, kłączy, kory, miąższu, liści lub kwiatostanów, jod i preparaty oparte na wykorzystaniu jodu jako surowca podstawowego do celów farmaceutycznych w których składzie znajdują się wyciągi z leczniczych ziół, korzeni, kłączy, kory, miąższu, liści lub kwiatostanów, medyczne kadzidełka roślinne do inhalacji w którego składzie

znajdują się wyciągi z leczniczych ziół, korzeni, kłączy, kory, miąższu, liści lub kwiatostanów, kalmel w którego składzie znajdują się wyciągi z leczniczych ziół, korzeni, kłączy, kory, miąższu, liści lub kwiatostanów, preparowana kamfora do celów medycznych w której składzie znajdują się dodatkowo wyciągi z leczniczych ziół, korzeni, kłączy, kory, miąższu, liści lub kwiatostanów, kamień winny do celów farmaceutycznych, kapsułki do celów farmaceutycznych na bazie eliksirów, wywarów, odwarów, naparów, nalewek, wysuszy, granulatów i liofilizatów w których składzie znajdują się wyciągi z leczniczych ziół, korzeni, kłączy, koty, miąższu, liści lub kwiatostanów, karbonyl jako środek przeciw pasożytniczy w którego składzie znajdują się wyciągi z leczniczych ziół, korzeni, kłączy, koty, miąższu, liści lub kwiatostanów, kąpiele lecznicze w których składzie znajdują się wyciągi z leczniczych ziół, korzeni, kłączy, kory, miąższu, liści lub kwiatostanów, medyczne kąpiele tlenowe aromatyzowane wyciągami z leczniczych ziół, korzeni, kłączy, kory, miąższu, liści lub kwiatostanów, kolcowój lekarski jako wieloskładnikowy preparat do celów medycznych w którego składzie znajdują się wyciągi z leczniczych ziół, korzeni, kłączy, kory, miąższu, liści lub kwiatostanów, kompresy nasączane wyciągami z leczniczych ziół, korzeni, kłączy, kory, miąższu, liści lub kwiatostanów, kolodium do celów farmaceutycznych, koper włoski do celów leczniczych, przeznaczona do celów leczniczych kora chinowa, kora kondurango, kora mangrowa, kora z angostury, korzenie lekarskie, korzenie rabarbaru do celów farmaceutycznych, kreozot do celów farmaceutycznych, kurara medyczna, kwas galusowy do celów farmaceutycznych, gorzknia jako preparat do celów medycznych w którego składzie znajdują się wyciągi z leczniczych ziół, korzeni, kłączy, kory, miąższu, liści lub kwiatostanów, kwasy organiczne do celów farmaceutycznych, kwiat siarczany do celów farmaceutyczny eh jako preparat w którego składzie znajdują się wyciągi z leczniczych ziół, korzeni, kłączy, kory, miąższu, liści lub kwiatostanów, laktoza medyczna zaprawiana wyciągami z leczniczych ziół, korzeni, kłączy, kory, miąższu, liści lub

kwiatostanów, laseczki siarkowe do dezynfekcji medycznych i inhalacji w tym również laseczki w których składzie znajdują się wyciągi z leczniczych ziół, korzeni, kłączy, koty, miąższu, liści lub kwiatostanów, lecytyna do celów medycznych jako preparat w którego składzie znajdują się wyciągi z leczniczych ziół, korzeni, kłączy, kory, miąższu, liści lub kwiatostanów, roślinne lekarstwa przeciw zaparciu, leki do celów stomatologicznych oraz leki seroterapeutyczne, uspokajające oraz wzmacniające w których składzie znajdują się wyciągi z leczniczych ziół, korzeni, kłączy, kory, miąższu, liści lub kwiatostanów, roślinne lotony dla psów, roślinne lotony do celów farmaceutycznych w których składzie znajdują się wyciągi z leczniczych ziół, korzeni, kłączy, kory, miąższu, liści lub kwiatostanów, lucerna chmielowa do celów farmaceutycznych, lukrecja do celów farmaceutycznych, magnezja do celów farmaceutycznych jako preparat w którego składzie znajdują się wyciągi z leczniczych ziół, korzeni, kłączy, kory, miąższu, liści lub kwiatostanów, mastyksy dentystyczne w których składzie znajdują się wyciągi z leczniczych ziół, korzeni, kłączy, kory, miąższu, liści lub kwiatostanów, masa do celów farmaceutycznych w których składzie znajdują się wyciągi z leczniczych ziół, korzeni, kłączy, kory, miąższu, liści lub kwiatostanów, roślinne maści do leczenia oparzeń słonecznych, maść i ręcio-we, maści przeciw odmrożeniom w których składzie znajdują się wyciągi z leczniczych ziół, korzeni, kłączy, kory, miąższu, liści lub kwiatostanów, mąka z siemienia lnianego do celów farmaceutycznych, mech irlandzki do celów medycznych jako wieloskładnikowy preparat w którego składzie znajdują się wyciągi z leczniczych ziół, korzeni, kłączy, kory, miąższu, liści lub kwiatostanów, mentol i mięta do celów farmaceutycznych jako wieloskładnikowy preparat w którego składzie znajdują się wyciągi z leczniczych ziół, korzeni, kwiczy, kory, miąższu, liści lub kwiatostanów, mleczko pszczele do celów medycznych jako wieloskładnikowy preparat w którego składzie znajdują się wyciągi z leczniczych ziół, korzeni, kłączy, kory, miąższu, liści lub kwiatostanów, lecznicze mleko białkowe, mleko migdałowe do celów farmaceu-

tycznych, mleko słodowe do celów leczniczych, lecznicze mleko w proszku dla niemowląt jako preparaty w których składzie znajdują się wyciągi z leczniczych ziół, korzeni, kłączy, kory, miąższu, liści lub kwiatostanów, moleskin do celów medycznych jako preparaty w których składzie znajdują się wyciągi z leczniczych ziół, korzeni, kłączy, kory, miąższu, liści lub kwiatostanów, muszka hiszpańska w postaci proszku w którego składzie znajdują się wyciągi z leczniczych ziół, korzeni, kłączy, kory, miąższu, liści lub kwiatostanów, myrobolan do celów farmaceutycznych jako wieloskładnikowa preparat w którego składzie znajdują się wyciągi z leczniczych ziół, korzeni, kłączy, kory, miąższu, liści lub kwiatostanów, nalewki, napary, wywary i odwary do celów leczniczych w których składzie znajdują się wyciągi z leczniczych ziół, korzeni, kłączy, kory, miąższu, liści lub kwiatostanów, obroże przeciw pasożytnicze dla zwierząt w których składzie znajdują się wyciągi z leczniczych ziół, korzeni, kłączy, kory, miąższu, liści lub kwiatostanów, octan glinu do celów farmaceutycznych, octany do celów farmaceutycznych jako preparaty w których składzie znajdują się wyciągi z leczniczych ziół, korzeni, kłączy, kory, miąższu, liści lub kwiatostanów, roślinne odczynniki do celów medycznych lub weterynaryjnych, medyczne okłady w których składzie znajdują się wyciągi z leczniczych ziół, korcem, kłączy, kory, miąższu, liści lub kwiatostanów, okłady gorczycowe, olej gorczycowy do celów leczniczych, olej rycynowy do celów leczniczych, oleje lecznicze pochodzenia roślinnego, oleje przeciw gzom końskim, olejek kamforowy do celów medycznych, olejek terpentynowy do celów farmaceutycznych, olejek z kopru do celów leczniczych, ziołowe ołówki hemostatyczne, ołówki kaustyczne, ołówki przeciw brodawkom, ołówki przeciw migrenie w których składzie znajdują się wyciągi z leczniczych ziół, korzeni, kłączy, kory, miąższu, liści lub kwiatostanów, opłaty jako preparaty w których składzie znajdują się wyciągi z leczniczych ziół, korzeni, kłączy, kory, miąższu, liści lub kwiatostanów, opłatki do celów farmaceutycznych w których składzie znajdują się wyciągi

z leczniczych ziół, korzeni, kłączy, kory, miąższu, liści lub kwiatostanów, lecznicza maść mydlano-kamforowa w której składzie znajdują się wyciągi z leczniczych ziół, korzeni, kłączy, kory, miąższu, liści lub kwiatostanów, preparaty medyczne na bazie syropów glukozowych w których okładzie znajdują się wyciągi z leczniczych ziół, korzeni, kłączy, kory, miąższu, liści lub kwiatostanów fruktozy, sacharozy lub ich kompozycje w których składzie znajdują się dodatkowo wyciągi z leczniczych ziół, korzeni, kłączy, kory, miąższu, liści lub kwiatostanów, preparaty medyczne na bazie dolomitu w których składzie znajdują się wyciągi z leczniczych ziół, korzeni, kłączy, kory, miąższu, liści lub kwiatostanów, leczniczy papier do plastrów gorczycowych w którego składzie znajdują się wyciągi z leczniczych ziół, korzeni, kłączy, kory, miąższu, liści lub kwiatostanów, papierosy beztytoniowe do celów leczniczych w których składzie znajdują się wyciągi z leczniczych ziół, korzeni, kłączy, kory, miąższu, liści lub kwiatostanów, pepsyny do celów farmaceutycznych jako preparaty w których składzie znajdują się wyciągi z leczniczych ziół, korzeni, kłączy, kory, miąższu, liści lub kwiatostanów, peptony do celów farmaceutycznych jako preparaty w których składzie znajdują się wyciągi z leczniczych ziół, korzeni, kłączy, kory, miąższu, liści lub kwiatostanów, plastry do celów medycznych, plastry gorczycowe, plastry lecznicze przyklepne z wyciągami z leczniczych ziół, korzeni, kłączy, kory, miąższu, liści lub kwiatostanów, płyny do płukania ust do celów leczniczych w których składzie znajdują się wyciągi z leczniczych ziół, korzeni, kłączy, kory, miąższu, liści lub kwiatostanów, płyny do przemywania oczu w których tych składzie znajdują się wyciągi z leczniczych ziół, korzeni, kłączy, kory, miąższu, liści lub kwiatostanów, płyny do przemywania pochwy w których składzie znajdują się wyciągi z leczniczych ziół, korzeni, kłączy, kory, miąższu, liści lub kwiatostanów, pomady do celów medycznych w których składzie znajdują się wyciągi z leczniczych ziół, korzeni, kłączy, kory, miąższu, liści lub kwiatostanów, preparaty bakteriologiczne do celów medycz-

nych i weterynaryjnych, preparaty białka do celów medycznych w których składzie znajdują się wyciągi z leczniczych ziół, korzeni, kłączy, kory, miąższu, liści lub kwiatostanów, preparaty bizmutu do celów farmaceutycznych w których składzie znajdują się wyciągi z leczniczych ziół, korzeni, kłączy, kory, miąższu, liści lub kwiatostanów, preparaty chemiczne dla testów ciążowych w których składzie znajdują się wyciągi z leczniczych ziół, korzeni, kłączy, kory, miąższu, liści lub kwiatostanów, preparaty do czyszczenia szkielek kontaktowych w których składzie znajdują się wyciągi z leczniczych ziół, korzeni, kłączy, kory, miąższu, liści lub kwiatostanów, preparaty diagnostyczne do celów medycznych w których składzie znajdują się wyciągi z leczniczych ziół, korzeni, kłączy, kory, miąższu, liści lub kwiatostanów, medyczne preparaty dla organoterapii w których składzie znajdują się wyciągi z leczniczych ziół, korzeni, kłączy, kory, miąższu, liści lub kwiatostanów, preparaty farmaceutyczne przeciw łupieżowi, przeciw oparzeniom słonecznym, do odchudzania, na porost włosów, przeciw hemoroidom, przeciw moczeniu się, przeciw odmrożeniom, przeciw pasożytnicze, rozszerzające oskrzela, terapeutyczne do kąpeli, ułatwiające ząbkowanie, weterynaryjne, witaminowe, z mikroelementami dla ludzi i zwierząt, z mikroorganizmami do celów medycznych lub weterynaryjnych w których składzie znajdują się wyciągi z leczniczych ziół, korzeni, kłączy, kory, miąższu, liści lub kwiatostanów, produkty na bazie wapna do celów farmaceutycznych w których składzie znajdują się wyciągi z leczniczych ziół, korzeni, kłączy, kory, miąższu, liści lub kwiatostanów, produkty uboczne z procesu obróbki ziaren zbóż do celów medycznych w których składzie znajdują się wyciągi z leczniczych ziół, korzeni, kłączy, kory, miąższu, liści lub kwiatostanów, proszek perski jako wieloskładnikowy kompozyt w których składzie znajdują się wyciągi z leczniczych ziół, korzeni, kłączy, kory, miąższu, liści lub kwiatostanów, środki przeciwbólowe oparte na wykorzystaniu wyciągów z leczniczych ziół, korzeni, kłączy, kory, miąższu, liści lub kwiatostanów, przewodniki chemiczne do elektrod elektro-

kardiografów w tym zawierające dodatkowo wyciągi z leczniczych ziół, korzeni, kłączy, kory, miąższu, liści lub kwiatostanów, radiologiczne substancje kontrastowe do celów medycznych w których składzie znajdują się wyciągi z leczniczych ziół, korzeni, kłączy, kory, miąższu, liści lub i kwiatostanów, rozpuszczalniki wieloskładnikowe do usuwania plastrów samoprzylepnych w których składzie znajdują się wyciągi z leczniczych ziół, korzeni, kłączy, kory, miąższu, liści lub kwiatostanów, roztwory do konserwacji szkielek kontaktowych w których składzie znajdują się wyciągi z leczniczych ziół, korzeni, kłączy, kory, miąższu, liści lub kwiatostanów, salmiak medyczny w postaci pastylek jako wieloskładnikowy kompozyt w którego składzie znajdują się wyciągi z leczniczych ziół, korzeni, kłączy, kory, miąższu, liści lub kwiatostanów, siemię lniane do celów farmaceutycznych jako wieloskładnikowy kompozyt w którego składzie znajdują się wyciągi z leczniczych ziół, korzeni, kłączy, kory, miąższu, liści lub kwiatostanów, skrobia do celów dietetycznych lub farmaceutycznych jako wieloskładnikowy kompozyt w którego składzie znajdują się wyciągi z leczniczych ziół, korzeni, kłączy, kory, miąższu, liści lub kwiatostanów, sól do celów farmaceutycznych jako wieloskładnikowy kompozyt w którego składzie znajdują się wyciągi z leczniczych ziół, korzeni, kłączy, kory, miąższu, liści lub kwiatostanów: sole do celów medycznych, sole do kąpeli do celów leczniczych, sole do kąpeli mineralnych, sole wód mineralnych, sole potasu do celów medycznych, sole sodowe do celów leczniczych, sole trzeźwiące jako wieloskładnikowe kompozyty w których składzie znajdują się wyciągi z leczniczych ziół, korzeni, kłączy, kory, miąższu, liści lub kwiatostanów: sole do celów medycznych, sole do kąpeli do celów leczniczych, sole do kąpeli mineralnych, sole potasu do celów medycznych, sole sodowe do celów leczniczych, sole trzeźwiące jako wieloskładnikowe kompozyty w których składzie znajdują się wyciągi z leczniczych ziół, korzeni, kłączy, kory, miąższu, liści lub kwiatostanów, sporysz do celów farmaceutycznych jako wieloskładnikowy kompozyt w którego składzie znajdują się wyciągi z leczniczych ziół, korzeni, kłączy, kory, miąższu, liści lub kwiatostanów, sterydy jako wieloskładnikowy kompozyt w którego składzie znajdują się wyciągi z leczniczych ziół, korzeni, kłączy, kory, miąższu, liści lub kwiatostanów, sulfonamidy jako wieloskładnikowe kompozyty w których składne znajdują się wyciągi z leczniczych ziół, korzeni, kłączy, kory, miąż-

szu, liści lub kwiatostanów, surowice jako wieloskładnikowy kompozyt w którego składzie znajdują się wyciągi z leczniczych ziół, korzeni, kłączy, kory, miąższu, liści lub kwiatostanów, sykatywy jako środki wysuszające do celów medycznych jako wieloskładnikowe kompozyty w których składzie znajdują się wyciągi z leczniczych ziół, korzeni, kłączy, kory, miąższu, liści lub kwiatostanów, syropy do użytku farmaceutycznego zawierające wyciągi z leczniczych ziół, korzeni, kłączy, kory, miąższu, liści lub kwiatostanów, medyczne środki bakteriobójcze w których składzie znajdują się wyciągi z leczniczych ziół, korzeni, kłączy, kory, miąższu, liści lub kwiatostanów, środki medyczne przeciw poceniu się w których składzie znajdują się wyciągi z leczniczych ziół, korzeni, kłączy, kory, miąższu, liści lub kwiatostanów, środki na uspokojenie nerwów w których składzie znajdują się wyciągi z leczniczych ziół, korzeni, kłączy, kory, miąższu, liści lub kwiatostanów, środki nasenne w których składzie znajdują się wyciągi z leczniczych ziół, korzeni, kłączy, koty, miąższu, liści lub kwiatostanów, środki przeciw gorączce w których składzie znajdują się wyciągi z leczniczych ziół, korzeni, kłączy, kory, miąższu, liści lub kwiatostanów, środki przeciw migrenie w których składzie znajdują się wyciągi z leczniczych ziół, korzeni, kłączy, kory, miąższu, liści lub kwiatostanów, środki przeciwcyszczające i rozwalniające w których składzie znajdują się wyciągi z leczniczych ziół, korzeni, kłączy, koty, miąższu, liści lub kwiatostanów, roślinne środki tamujące krwawienia, roślinne środki trawienne do celów farmaceutycznych, środki zmniejszające apetyt do celów medycznych w których składzie znajdują się wyciągi z leczniczych ziół, korzeni, kłączy, kory, miąższu, liści lub kwiatostanów, tampony menstruacyjne w których składzie znajdują się wyciągi z leczniczych ziół, korzeni, kłączy, kory, miąższu, liści lub kwiatostanów, tran i medyczne preparaty z tranu jako wieloskładnikowy kompozyt w którego składzie znajdują się wyciągi z leczniczych ziół, korzeni, kłączy, kory, miąższu, liści lub kwiatostanów, trociczki do odymiania do celów medycznych jako wieloskładnikowy kompozyt w którego składzie

znajdują się wyciągi z leczniczych ziół, korzeni, kłączy, kory, miąższu, liści lub kwiatostanów, tymol do celów farmaceutycznych jako wieloskładnikowy kompozyt w którego składzie znajdują się wyciągi z leczniczych ziół, korzeni, kłączy, kory, miąższu, liści lub kwiatostanów, wata antyseptyczna nasączana lub nawadniana substancjami w których składzie znajdują się wyciągi z leczniczych ziół, korzeni, kłączy, kory, miąższu, liści lub kwiatostanów, winian potasu do celów farmaceutycznych jako wieloskładnikowy kompozyt w którego składzie znajdują się wyciągi z leczniczych ziół, korzeni, kłączy, kory, miąższu, liści lub kwiatostanów, przeznaczone do celów medycznych włókna roślin jadalnych nie będące odżywkami spożywczymi, wody mineralne do celów leczniczych, woda gulardowa, woda melisowa do celów farmaceutycznych, woda morska do kąpieli leczniczych, woda ołowiawa, woda termalna, woda utleniona do celów medycznych, wodorowęglan sodowy do celów farmaceutycznych, wodzian chloralu do celów farmaceutycznych, wyciąg z chmielu do celów farmaceutycznych jako wieloskładnikowy kompozyt w którego składzie znajdują się wyciągi z leczniczych ziół, korzeni, kłączy, kory, miąższu, liści lub kwiatostanów, wyroby cukiernicze do celów leczniczych w których składzie znajdują się wyciągi z leczniczych ziół, korzeni, kłączy, kory, miąższu, liści lub kwiatostanów, żywność dla niemowląt w której składzie znajdują się wyciągi z leczniczych ziół, korzeni, kłączy, kory, miąższu, liści lub kwiatostanów; 35: usługi reklamowania kosmetyków, leków, dietetycznych i leczniczych substancji: produktów żywnościowych, napoi i dodatków do nich wytworzonych z użyciem dodatków pochodzenia roślinnego, usługi agencji eksportowo-importowych w zakresie oferty kosmetyków, leków, dietetycznych i leczniczych substancji, produktów żywnościowych, napoi i dodatków do nich wytworzonych z użyciem dodatków pochodzenia roślinnego, zgrupowanie na rzecz osób trzecich kosmetyków, leków, dietetycznych i leczniczych substancji, produktów żywnościowych, napoi i dodatków do nich wytworzonych z użyciem dodatków pochodzenia roślinnego, po-

- zwalające nabywcy wygodnie je oglądać i hurtowo lub detalicznie kupować w sklepie, supermarkecie, w magazynie fabrycznym lub celnym, w hurtowni, w sprzedaży bezpośredniej, obnośnej i internetowej, informacja o powyższych usługach; 44: usługi medyczne, rehabilitacyjne, pielęgnacyjne oraz usługi odnowy biologicznej wykonywane z użyciem substancji terapeutycznych, pielęgnacyjnych, profilaktycznych kosmetycznych wytworzonych przy zastosowaniu komponentów w których składzie znajdują się wyciągi z leczniczych ziół, korzeni, kłączy, kory, miąższu, liści lub kwiatostanów, informacja o powyższych usługach.
- (111) 270194 (180) 2033 10 14 Prawo przedłużono w całości.
- (111) 270200 (180) 2033 10 14 Prawo przedłużono w całości.
- (111) 270365 (180) 2033 10 24 Prawo przedłużono w całości.
- (111) 270535 (180) 2033 06 11 Prawo przedłużono w części dla towarów: 25: odzież, obuwie, nakrycia głowy, płaszcze, garnitury, zestawy odzieżowe, kostiumy, marynarki, żakiety, spodnie, spódnice, koszule, czapki, kapelusze, berety, kurtki, rękawiczki, rajstopy.
- (111) 270701 (180) 2033 09 26 Prawo przedłużono w całości.
- (111) 270772 (180) 2033 10 14 Prawo przedłużono w całości.
- (111) 270786 (180) 2033 10 17 Prawo przedłużono w całości.
- (111) 270787 (180) 2033 10 17 Prawo przedłużono w całości.
- (111) 270788 (180) 2033 10 17 Prawo przedłużono w całości.
- (111) 270789 (180) 2033 10 17 Prawo przedłużono w całości.
- (111) 270793 (180) 2033 10 18 Prawo przedłużono w całości.
- (111) 270803 (180) 2033 10 22 Prawo przedłużono w całości.
- (111) 270809 (180) 2033 10 28 Prawo przedłużono w całości.
- (111) 270810 (180) 2033 10 28 Prawo przedłużono w całości.
- (111) 270826 (180) 2033 10 29 Prawo przedłużono w całości.
- (111) 271100 (180) 2033 09 20 Prawo przedłużono w całości.
- (111) 271119 (180) 2033 09 27 Prawo przedłużono w całości.
- (111) 271214 (180) 2033 09 30 Prawo przedłużono w części dla towarów: 5: leki, para medykamenty do celów leczniczych, dietetyczne i lecznicze substancje jako komponenty do leków i preparatów specjalnego przeznaczenia medycznego w której składzie znajdują się wyciągi z leczniczych ziół, korzeni, kłączy, kory, miąższu, liści lub kwiatostanów, żywność dietetyczna do celów leczniczych w której składzie znajdują się wyciągi z leczniczych ziół, korzeni, kłączy, kory, miąższu, liści lub kwiatostanów, suplementy diety, żywność lecznicza i jej składniki w których znajdują się wyciągi z leczniczych ziół, korzeni, kłączy, kory, miąższu, liści lub kwiatostanów, dietetyczne i profilaktyczne oraz lecznicze napoje w których składzie znajdują się wyciągi z leczniczych ziół, korze-

ni, kłączy, kory, miąższu, liści lub kwiatostanów, dodatki i komponenty do żywności leczniczej, napojów leczniczych i napojów dietetycznych o przeznaczeniu leczniczym wytworzone z użyciem dodatków pochodzenia roślinnego, akonityna jako komponent do leków i preparatów specjalnego przeznaczenia medycznego w której składzie znajdują się wyciągi z leczniczych ziół, korzeni, kłączy, kory, miąższu, liści lub kwiatostanów, aldehyd mrówkowy do celów farmaceutycznych jako komponent do leków i preparatów specjalnego przeznaczenia medycznego w którego składzie znajdują się wyciągi z leczniczych ziół, korzeni, kłączy, kory, miąższu, liści lub kwiatostanów, aldehydy do celów farmaceutycznych jako komponenty do leków i preparatów specjalnego przeznaczenia medycznego w której składzie znajdują się wyciągi z leczniczych ziół, korzeni, kłączy, kory, miąższu, liści lub kwiatostanów, algicydy jako komponenty do leków i preparatów specjalnego przeznaczenia medycznego w których składzie znajdują się wyciągi z leczniczych ziół, korzeni, kłączy, kory, miąższu, liści lub kwiatostanów, alkaliczne jodki do celów farmaceutycznych jako komponenty do leków i preparatów specjalnego przeznaczenia medycznego w których składzie znajdują się wyciągi z leczniczych ziół, korzeni, kłączy, kory, miąższu, liści lub kwiatostanów, alkaloidy do celów medycznych jako komponenta do leków i preparatów specjalnego przeznaczenia medycznego w których składzie znajdują się wyciągi z leczniczych ziół, korzeni, kłączy, kory, miąższu, liści lub kwiatostanów, alkohol do celów farmaceutycznych, aminokwasy do celów medycznych jako komponenty do leków i preparatów specjalnego przeznaczenia medycznego w której składzie znajdują się wyciągi z leczniczych ziół, korzeni, kłączy, kory, miąższu, liści lub kwiatostanów, anestetyki jako komponenty do leków w których składzie znajdują się wyciągi z leczniczych ziół, korzeni, kłączy, kory, miąższu, liści lub kwiatostanów, antybiotyki, antyseptyki jako komponenty w których składzie znajdują się wyciągi z leczniczych ziół, korzeni, kłączy, kory, miąższu, liści lub kwiatostanów, apteczki przenośne w któ-

rych składzie znajdują się wyciągi z leczniczych ziół, korzeni, kłączy, kory, miąższu, liści lub kwiatostanów, artykuły żywnościowe na bazie białka do celów medycznych w których składzie znajdują się dodatkowo wyciągi z leczniczych ziół, korzeni, kłączy, kory, miąższu, liści lub kwiatostanów, preparaty balsamiczne do celów leczniczych w których składzie znajdują się wyciągi z leczniczych ziół, korzeni, kłączy, kory, miąższu, liści lub kwiatostanów, batoniki lukrecyjne do celów farmaceutycznych w których składzie znajdują się wyciągi z leczniczych ziół, korzeni, kłączy, kory, miąższu, liści lub kwiatostanów, biocydy jako komponenty do leków i preparatów specjalnego przeznaczenia medycznego w której składzie znajdują się wyciągi z leczniczych ziół, korzeni, kłączy, kory, miąższu, liści lub kwiatostanów, borowina lecznicza do naparów, odwarów i wywarów, bransoletki przeciwreumatyczne oraz bransolety do celów leczniczych nasączane wyciągami z leczniczych ziół, korzeni, kłączy, kory, miąższu, liści lub kwiatostanów, chusteczki nasączane płynami farmaceutycznymi w których składzie znajdują się wyciągi z leczniczych ziół, korzeni, kłączy, kory, miąższu, liści lub kwiatostanów, cukier do celów medycznych oraz leczniczy cukier preparowany w którego składzie znajdują się wyciągi z leczniczych ziół, korzeni, kłączy, kory, miąższu, liści lub kwiatostanów, laktoza i preparaty z laktozy jako surowca podstawowego, cukierki do celów leczniczych w których składzie znajdują się wyciągi z leczniczych ziół, korzeni, kłączy, kory, miąższu, liści lub kwiatostanów, czopki medyczne w których składzie znajdują się wyciągi z leczniczych ziół, korzeni, kłączy, kory, miąższu, liści lub kwiatostanów, dezodoranty z nutami ziołowymi inne niż do użytku osobistego w których składzie znajdują się wyciągi z leczniczych ziół, korzeni, kłączy, kory, miąższu, liści lub kwiatostanów, diastaza do celów medycznych w której składzie znajdują się wyciągi z leczniczych ziół, korzeni, kłączy, kory, miąższu, liści lub kwiatostanów, stano-

wiące suplementy żywności (to jest placebo) substancje dietetyczne przystosowane do celów medycznych w których składzie znajdują się wyciągi z leczniczych ziół, korzeni, kłączy, kory, miąższu, liści lub kwiatostanów, medyczne dodatki mineralne do żywności, dodatki odżywcze pochodzenia roślinnego do celów leczniczych takie jak eliksiry, wywary, odwary, napary, nalewki, wysusze, granulaty, liofilizaty w których składzie znajdują się wyciągi z leczniczych ziół, korzeni, kłączy, kory, miąższu, liści lub kwiatostanów, enzymy do celów farmaceutycznych i medycznych, enzymy do celów weterynaryjnych, enzymy mlekowe do celów farmaceutycznych, estry celulozy do celów farmaceutycznych, estry do celów farmaceutycznych w których składzie znajdują się wyciągi z leczniczych ziół, korzeni, kłączy, kory, miąższu, liści lub kwiatostanów, preparowana gąbka do ran nasączana substancjami w których składzie znajdują się wyciągi z leczniczych ziół, korzeni, kłączy, kory, miąższu, liści lub kwiatostanów, gencjana do celów farmaceutycznych w której składzie znajdują się wyciągi z leczniczych ziół, korzeni, kłączy, kory, miąższu, liści lub kwiatostanów, glicerofosforanty i gliceryna do celów medycznych w których składzie znajdują się wyciągi z leczniczych ziół, korzeni, kłączy, kory, miąższu, liści lub kwiatostanów, glukoza do celów medycznych jako preparat w którego składzie znajdują się wyciągi z leczniczych ziół, korzeni, kłączy, kory, miąższu, liści lub kwiatostanów, guma kauczukowa naturalna aromatyzowana do celów medycznych oraz guma do żucia do celów leczniczych w której składzie znajdują się wyciągi z leczniczych ziół, korzeni, kłączy, kory, miąższu, liści lub kwiatostanów, gwałokol do celów farmaceutycznych jako preparat w którego składzie znajdują się wyciągi z leczniczych ziół, korzeni, kłączy, kory, miąższu, liści lub kwiatostanów, hamatogen jako preparat w którego składzie znajdują się wyciągi z leczniczych ziół, korzeni, kłączy, kory, miąższu, liści lub kwiatostanów, hemoglobina jako preparat w którego składzie znajdują się wyciągi z leczniczych ziół, korzeni, kłączy, kory, miąższu, liści lub kwiatostanów, herbat ziołowa leczni-

cza dla astmatyków, herbata lecznicza w której składzie znajdują się wyciągi z leczniczych korzeni, kłączy, kory, miąższu, liści lub kwiatostanów, herbata odchudzająca do celów leczniczych w których składzie znajdują się wyciągi z leczniczych ziół, korzeni, kłączy, kory, miąższu, liści lub kwiatostanów, lecznicze preparaty herbicydowe w których składzie znajdują się wyciągi z leczniczych ziół, korzeni, kłączy, kory, miąższu, liści lub kwiatostanów, hormony do celów medycznych w których składzie znajdują się wyciągi z leczniczych ziół, korzeni, kłączy, kory, miąższu, liści lub kwiatostanów, hydrastyna i hydiastyruna jako preparat w którego składzie znajdują się wyciągi z leczniczych ziół, korzeni, kłączy, kory, miąższu, liści lub kwiatostanów, wilec przeczyszczający jako preparat w którego składzie znajdują się wyciągi z leczniczych ziół, korzeni, kłączy, kory, miąższu, liści lub kwiatostanów, jod i preparaty oparte na wykorzystaniu jodu jako surowca podstawowego do celów farmaceutycznych w których składzie znajdują się wyciągi z leczniczych ziół, korzeni, kłączy, kory, miąższu, liści lub kwiatostanów, medyczne kadzidelfka roślinne do inhalacji w którego składzie znajdują się wyciągi z leczniczych ziół, korzeni, kłączy, kory, miąższu, liści lub kwiatostanów, kalmel w którego składzie znajdują się wyciągi z leczniczych ziół, korzeni, kłączy, kory, miąższu, liści lub kwiatostanów, preparowana kamfora do celów medycznych w której składzie znajdują się dodatkowo wyciągi z leczniczych ziół, korzeni, kłączy, kory, miąższu, liści lub kwiatostanów, kamień winny do celów farmaceutycznych, kapsułki do celów farmaceutycznych na bazie eliksirów, wywarów, odwarów, naparów, nalewek, wysuszy, granulatów i liofilizatów w których składzie znajdują się wyciągi z leczniczych ziół, korzeni, kłączy, kory, miąższu, liści lub kwiatostanów, kabonyl jako środek przeciw pasożytniczy w którego składzie znajdują się wyciągi z leczniczych ziół, korzeni, kłączy, kory, miąższu, liści lub kwiatostanów, kąpiele lecznicze w których składzie znajdują się wyciągi z leczniczych ziół, korzeni, kłączy, kory, miąższu, liści lub kwiatostanów, medyczne kąpiele tlenowe aromatyzowane wyciągami z leczniczych

ziół, korzeni, kłączy, kory, miąższu, liści lub kwiatostanów, kolcowój lekarski jako wieloskładnikowy preparat do celów medycznych w którego składzie znajdują się wyciągi z leczniczych ziół, korzeni, kłączy, kory, miąższu, liści lub kwiatostanów, kopresy nasączone wyciągami z leczniczych ziół, korzeni, kłączy, kory, miąższu, liści lub kwiatostanów, kolodium do celów farmaceutycznych, koper włoski do celów leczniczych, przeznaczona do celów leczniczych kora chinowa, kora kondurango, kora mangrowa, kora z angostury, korzenie lekarskie, korzenie rabarbaru do celów farmaceutycznych, kreozot do celów farmaceutycznych, kurara medyczna, kwas galusowy do celów farmaceutycznych, gorzknia jako preparat do celów medycznych w którego składzie znajdują się wyciągi z leczniczych ziół, korzeni, kłączy, kory, miąższu, liści lub kwiatostanów, kwasy organiczne do celów farmaceutycznych, wiat siarczany do celów farmaceutycznych jako preparat w którego składzie znajdują się wyciągi z leczniczych ziół, korzeni, kłączy, kory, miąższu, liści lub kwiatostanów, laktoza medyczna zaprawiana wyciągami z leczniczych ziół, korzeni, kłączy, kory, miąższu, liści lub kwiatostanów, laseczki siarkowododezynfekcji medycznych i inhalacji w tym. również laseczki w których składzie znajdują się wyciągi z leczniczych ziół, korzeni, kłączy, kory, miąższu, liści lub kwiatostanów, lecytyna do celów medycznych jako preparat w którego składzie znajdują się wyciągi z leczniczych ziół, korzeni, kłączy, kory, miąższu, liści lub kwiatostanów, roślinne lekarstwa przeciw zaparciu, leki do celów stomatologicznych oraz leki seroterapeutyczne, uspokajające oraz wzmacniające w których składzie znajdują się wyciągi z leczniczych ziół, korzeni, kłączy, kory, miąższu, liści lub kwiatostanów, roślinne lotony dla psów, roślinne lotony do celów farmaceutycznych w których składzie znajdują się wyciągi z leczniczych ziół, korzeni, kłączy, kory, miąższu, liści lub kwiatostanów, lucerna chmielowa do celów farmaceutycznych, lukrecja do celów farmaceutycznych, magnezja do celów farmaceutycznych jako preparat w którego składzie znajdują się wyciągi z leczniczych ziół, korzeni, kłączy, kory, miąższu, liści

lub kwiatostanów, mastyksy dentystyczne w których składzie znajdują się wyciągi z leczniczych ziół, korzeni, kłączy, kory, miąższu, liści lub kwiatostanów, maści do celów farmaceutycznych w których składzie znajdują się wyciągi z leczniczych ziół, korzeni, kłączy, kory, miąższu, liści lub kwiatostanów, roślinne maści do leczenia oparzeń słonecznych, maści rękciowe, maści przeciw odmrożeniom w których składzie znajdują się wyciągi z leczniczych ziół, korzeni, kłączy, kory, miąższu, liści lub kwiatostanów, mąka z siemienia lnianego do celów farmaceutycznych, mech irlandzki do celów medycznych jako wieloskładnikowy preparat w którego składzie znajdują się wyciągi z leczniczych ziół, korzeni, kłączy, kory, miąższu, liści lub kwiatostanów, mentol i mięta do celów farmaceutycznych jako wieloskładnikowy preparat w którego składzie znajdują się wyciągi z leczniczych ziół, korzeni, kłączy, kory, miąższu, liści lub kwiatostanów, mleczko pszczele do celów medycznych jako wieloskładnikowy preparat w którego składzie znajdują się wyciągi z leczniczych ziół, korzeni, kłączy, kory, miąższu, liści lub kwiatostanów, lecniczne mleko białkowe, mleko migdałowe do celów farmaceutycznych, mleko słodowe do celów leczniczych, lecniczne mleko w proszku dla niemowląt jako preparaty w których składzie znajdują się wyciągi z leczniczych ziół, korzeni, kłączy, kory, miąższu, liści lub kwiatostanów, moleskin do celów medycznych jako preparaty w których składzie znajdują się wyciągi z leczniczych ziół, korzeni, kłączy, kory, miąższu, liści lub kwiatostanów, muszka hiszpańska w postaci proszku w którego składzie znajdują się wyciągi z leczniczych ziół, korzeni, kłączy, kory, miąższu, liści lub kwiatostanów, mroholan do celów farmaceutycznych jako wieloskładnikowy preparat w którego składzie znajdują się wyciągi z leczniczych ziół, korzeni, kłączy, kory, miąższu, liści lub kwiatostanów, nalewki, napary, wywary i odwary do celów leczniczych w których składzie znajdują się wyciągi z leczniczych ziół, korzeni, kłączy, kory, miąższu, liści lub kwiatostanów, obroże przeciw pasożytnicze dla zwierząt w których składzie znajdują się wyciągi z leczniczych ziół, korzeni, kłączy,

kory, miąższu, liści lub kwiatostanów, octan glinu do celów farmaceutycznych, octany do celów farmaceutycznych jako preparaty w których składzie znajdują się wyciągi z leczniczych ziół, korzeni, kłączy, kory, miąższu, liści lub kwiatostanów, roślinne odczynniki do celów medycznych lub weterynaryjnych, medyczne okłady w których składzie znajdują się wyciągi z leczniczych ziół, korzeni, kłączy, koty, miąższu, liści lub kwiatostanów, okłady gorzycowe, olej gorzycowy do celów leczniczych, olej rycynowy do celów leczniczych, oleje lecniczne pochodzenia roślinnego, oleje przeciw grom końskim, olejek kamforowy do celów medycznych, olejek terpentynowy do celów farmaceutycznych, olejek z kopru do celów leczniczych, ziołowe ołówki hemostatyczne, ołówki kaustyczne, ołówki przeciw brodawkom, ołówki przeciw migrenie w których składzie znajdują się wyciągi z leczniczych ziół, korzeni, kłączy, kory, miąższu, liści lub kwiatostanów, opłaty jako preparaty w których składzie znajdują się wyciągi z leczniczych ziół, korzeni, kłączy, kory, miąższu, liści lub kwiatostanów, opłatki do celów farmaceutycznych w których składzie znajdują się wyciągi z leczniczych ziół, korzeni, kłączy, kory, miąższu, liści lub kwiatostanów, lecniczna maść mydlano-kamforowa w której składzie znajdują się wyciągi z leczniczych ziół, korzeni, kłączy, kory, miąższu, liści lub kwiatostanów, preparaty medyczne na bazie syropów glukozowych w których składzie znajdują się wyciągi z leczniczych ziół, korzeni, kłączy, kory, miąższu, liści lub kwiatostanów, fruktozy, sacharozy lub ich kompozycje w których składzie znajdują się dodatkowo wyciągi z leczniczych ziół, korzeni, kłączy, kory, miąższu, liści lub kwiatostanów, preparaty medyczne na bazie dolomitu w których składzie znajdują się wyciągi z leczniczych ziół, korzeni, kłączy, kory, miąższu, liści lub kwiatostanów, lecniczny papier do plastrów gorzycowych w którego składzie znajdują się wyciągi z leczniczych ziół, korzeni, kłączy, kory, miąższu, liści lub kwiatostanów, papirosy beztytoniowe do celów leczniczych w których składzie znajdują się wyciągi z leczniczych ziół, korzeni, kłączy, kory, miąższu, liści lub kwiatostanów, pepsyny do ce-

łów farmaceutycznych jako preparaty w których składzie znajdują się wyciągi z leczniczych ziół, korzeni, kłączy, kory, miąższu, liści lub kwiatostanów, peptony do celów farmaceutycznych jako preparaty w których składzie znajdują się wyciągi z leczniczych ziół, korzeni, kłączy, kory, miąższu, liści lub kwiatostanów, plastry do celów medycznych, plastry gorczycowe, plastry lecznicze przylepne, plastry samoprzylepne z wyciągami z leczniczych ziół, korzeni, kłączy, kory, miąższu, liści lub kwiatostanów, płyny do płukania ust do celów leczniczych w których składzie znajdują się wyciągi z leczniczych ziół, korzeni, kłączy, kory, miąższu, liści lub kwiatostanów, płyny do przemywania oczu w których składzie znajdują się wyciągi z leczniczych ziół, korzeni, kłączy, kory, miąższu, liści lub kwiatostanów, płyny do przemywania pochwy w których składzie znajdują się wyciągi z leczniczych ziół, korzeni, kłączy, kory, miąższu, liści lub kwiatostanów, pomady do celów medycznych w których składzie znajdują się wyciągi z leczniczych ziół, korzeni, kłączy, kory, miąższu, liści lub kwiatostanów, preparaty bakteriologiczne do celów medycznych i weterynaryjnych, preparaty białka do celów medycznych w których składzie znajdują się wyciągi z leczniczych ziół, korzeni, kłączy, kory, miąższu, liści lub kwiatostanów, preparaty bizmutu do celów farmaceutycznych w których składzie znajdują się wyciągi z leczniczych ziół, korzeni, kłączy, kory, miąższu, liści lub kwiatostanów, preparaty do czyszczenia szkielek kontaktowych w których składzie znajdują się wyciągi z leczniczych ziół, korzeni, kłączy, kory, miąższu, liści lub kwiatostanów, preparaty diagnostyczne do celów medycznych w których składzie znajdują się wyciągi z leczniczych ziół, korzeni, kłączy, kory, miąższu, liści lub kwiatostanów, medyczne preparaty dla organoterapii w których składzie znajdują się wyciągi z leczniczych ziół, korzeni, kłączy, kory, miąższu, liści lub kwiatostanów, preparaty farmaceutyczne przeciw łupieżowi, - przeciw oparzeniom słonecznym, - do odchudzania, - na porost włó-

sów, - przeciw hemoroidom, - przeciw moczeniu się, - przeciw odmrożeniom, - przeciw pasożytom, - przeciw rozszerzającym oskrzela, - terapeutyczne do kąpieli, - ułatwiające ząbkowanie, - weterynaryjne, - witaminowe, - z mikroelementami dla ludzi i zwierząt, - z mikroorganizmami do celów medycznych lub weterynaryjnych w których składzie znajdują się wyciągi z leczniczych ziół, korzeni, kłączy, kory, miąższu, liści lub kwiatostanów, produkty na bazie wapna do celów farmaceutycznych w których składzie znajduje się wyciągi z leczniczych ziół, korzeni, kłączy, kory, miąższu, liści lub kwiatostanów, produkty uboczne z procesu obróbki ziaren zbóż do celów medycznych w których składzie znajdują się wyciągi z leczniczych ziół, korzeni, kłączy, kory, miąższu, liści lub kwiatostanów, proszek perski jako wieloskładnikowy kompozyt w których składzie znajdują się wyciągi z leczniczych ziół, korzeni, kłączy, kory, miąższu, liści lub kwiatostanów, środki przeciwbólowe oparte na wykorzystaniu wyciągów z leczniczych ziół, korzeni, kłączy, kory, miąższu, liści lub kwiatostanów, przewodniki chemiczne do elektrod elektrokardiografów w tym zawierające dodatkowo wyciągi z leczniczych ziół, korzeni, kłączy, kory, miąższu, liści lub kwiatostanów, radiologiczne substancje kontrastowe do celów medycznych w których składzie znajdują się wyciągi z leczniczych ziół, korzeni, kłączy, kory, miąższu, liści lub kwiatostanów, rozpuszczalniki wieloskładnikowe do usuwania plastrów samoprzylepnych w których składzie znajdują się wyciągi z leczniczych ziół, korzeni, kłączy, kory, miąższu, liści lub kwiatostanów, roztwory do konserwacji szkielek kontaktowych w których składzie znajdują się wyciągi z leczniczych ziół, korzeni, kłączy, kory, miąższu, liści lub kwiatostanów, salmiak medyczny w postaci pastylek jako wieloskładnikowy kompozyt w którego składzie znajdują się wyciągi z leczniczych ziół, korzeni, kłączy, kory, miąższu, liści lub kwiatostanów, siemię lniane do celów farmaceutycznych jako wieloskładnikowy kompozyt w którego składzie znajdują się wyciągi z leczniczych ziół, korzeni, kłączy, kory, miąższu, liści lub kwiatostanów, skrobia do celów dietetycznych

lub farmaceutycznych jako wieloskładnikowy kompozyt w którego składzie znajdują się wyciągi z leczniczych ziół, korzeni, kłączy, kory, miąższu, liści lub kwiatostanów, sól do celów farmaceutycznych jako wieloskładnikowy kompozyt w którego składzie znajdują się wyciągi z leczniczych ziół, korzeni, kłączy, kory, miąższu, liści lub kwiatostanów, sole do celów medycznych, sole do kąpieli do celów leczniczych, sole do kąpieli mineralnych, sole wód mineralnych, sole potasu do celów medycznych, sole sodowe do celów leczniczych, sole trzeźwiące jako wieloskładnikowe kompozyty w których składzie znajdują się wyciągi z leczniczych ziół, korzeni, kłączy, kory, miąższu, liści lub kwiatostanów, sporysz do celów farmaceutycznych jako wieloskładnikowy kompozyt w którego składzie znajdują się wyciągi z leczniczych ziół, korzeni, kłączy, kory, miąższu, liści lub kwiatostanów, sterydy jako wieloskładnikowy kompozyt w którego składzie znajdują się wyciągi z leczniczych ziół, korzeni, kłączy, kory, miąższu, liści lub kwiatostanów, sulfonamidy jako wieloskładnikowe kompozyty w których składzie znajdują się wyciągi z leczniczych ziół, korzeni, kłączy, kory, miąższu, liści lub kwiatostanów, surowice jako wieloskładnikowy kompozyt w którego składzie znajdują się wyciągi z leczniczych ziół, korzeni, kłączy, kory, miąższu, liści lub kwiatostanów, sykatywy jako środki wysuszające do celów medycznych jako wieloskładnikowe kompozyty w których składzie znajdują się wyciągi z leczniczych ziół, korzeni, kłączy, kory, miąższu, liści lub kwiatostanów, syropy do użytku farmaceutycznego zawierające wyciągi z leczniczych ziół, korzeni, kłączy, kory, miąższu, liści lub kwiatostanów, medyczne środki bakteriobójcze w których składzie znajdują się wyciągi z leczniczych ziół, korzeni, kłączy, kory, miąższu, liści lub kwiatostanów, środki medyczne przeciw poceniu się w których składzie znajdują się wyciągi z leczniczych ziół, korzeni, kłączy, kory, miąższu, liści lub kwiatostanów, środki na uspokojenie nerwów w których składzie znajdują się wyciągi z leczniczych ziół, korzeni, kłączy, kory, miąższu, liści lub kwiatostanów, środki nasenne w których składzie znajdują się wyciągi z leczni-

czych ziół, korzeni, kłączy, kory, miąższu, liści lub kwiatostanów, środki przeciw gorączce w których składzie znajdują się wyciągi z leczniczych ziół, korzeni, kłączy, kory, miąższu, liści lub kwiatostanów, środki przeciw migrenie w których składzie znajdują się wyciągi z leczniczych ziół, korzeni, kłączy, kory, miąższu, liści lub kwiatostanów, środki przeczyszczające i rozwalniające w których składzie znajdują się wyciągi z leczniczych ziół, korzeni, kłączy, kory, miąższu, liści lub kwiatostanów, środki przeciwszajające apetyt do celów medycznych w których składzie znajdują się wyciągi z leczniczych ziół, korzeni, kłączy, kory, miąższu, liści lub kwiatostanów, tampony menstruacyjne w których składzie znajdują się wyciągi z leczniczych ziół, korzeni, kłączy, kory, miąższu, liści lub kwiatostanów, tran i medyczne preparaty z tranu jako wieloskładnikowy kompozyt w którego składzie znajdują się wyciągi z leczniczych ziół, korzeni, kłączy, kory, miąższu, liści lub kwiatostanów, trociszki do odrywania do celów medycznych jako wieloskładnikowy kompozyt w którego składzie znajdują się wyciągi z leczniczych ziół, korzeni, kłączy, kory, miąższu, liści lub kwiatostanów, tymol do celów farmaceutycznych jako wieloskładnikowy kompozyt w którego składzie znajdują się wyciągi z leczniczych ziół, korzeni, kłączy, kory, miąższu, liści lub kwiatostanów, wata antyseptyczna nasączana lub nawadniana substancjami w których składzie znajdują się wyciągi z leczniczych ziół, korzeni, kłączy, kory, miąższu, liści lub kwiatostanów, winian potasu do celów farmaceutycznych jako wieloskładnikowy kompozyt w którego składzie znajdują się wyciągi z leczniczych ziół, korzeni, kłączy, kory, miąższu, liści lub kwiatostanów, przeznaczone do celów medycznych włókna roślin jadalnych nie będące odżywkami spożywczymi, wody mineralne do celów leczniczych, woda gulardowa, woda melisowa do celów farmaceutycznych, woda morska do kąpieli leczniczych, woda ołowiawa, woda termalna, woda utleniona do celów medycznych, wodorowęglan sodowy do celów farmaceutycznych, wodzian chloralu do celów farmaceutycznych, wyciąg z chmie-

lu do celów farmaceutycznych jako wieloskładnikowy kompozyt w którego składzie znajdują się wyciągi z leczniczych ziół, korzeni, kłączy, kory, miąższu, liści lub kwiatostanów, wyroby cukiernicze do celów leczniczych w których składzie znajdują się wyciągi z leczniczych ziół, korzeni, kłączy, kory, miąższu, liści lub kwiatostanów, żywność dla niemowląt w której składzie znajdują się wyciągi z leczniczych ziół, korzeni, kłączy, kory, miąższu, liści lub kwiatostanów; 35: usługi reklamowania kosmetyków, leków, dietetycznych i leczniczych substancji, produktów żywnościowych, napoi i dodatków do nich wytworzonych z użyciem dodatków pochodzenia roślinnego, usługi agencji eksportowo - importowych w zakresie oferty kosmetyków, leków, dietetycznych i leczniczych substancji, produktów żywnościowych, napoi i dodatków do nich wytworzonych z użyciem dodatków pochodzenia roślinnego, zgrupowanie na rzecz osób trzecich kosmetyków, leków, dietetycznych i leczniczych substancji, produktów żywnościowych, napoi i dodatków do nich wytworzonych z użyciem dodatków pochodzenia roślinnego, pozwalające nabywcy wygodnie je oglądać i hurtowo lub detalicznie kupować w sklepie, supermarkecie, w magazynie fabrycznym lub celnym, w hurtowni, w sprzedaży bezpośredniej, obnośnej i internetowej, informacja o powyższych usługach; 44: usługi medyczne, rehabilitacyjne, pielęgnacyjne oraz usługi odnowy biologicznej wykonywane z użyciem substancji terapeutycznych, pielęgnacyjnych, profilaktycznych i kosmetycznych wytworzonych przy zastosowaniu komponentów w których składzie znajdują się wyciągi z leczniczych ziół, korzeni, kłączy, kory, miąższu, liści lub kwiatostanów, informacja o powyższych usługach.

(111) 271220 (180) 2033 09 30

Prawo przedłużono w części dla towarów: 5: leki, para medykamenty do celów leczniczych, dietetyczne i lecznicze substancje jako komponenty do leków i preparatów specjalnego przeznaczenia medycznego w której składzie znajdują się wyciągi z leczniczych ziół, korzeni, kłączy, kory, miąższu, liści lub kwiatostanów, żywność dietetyczna do celów leczniczych w której składzie znajdują

się wyciągi z leczniczych ziół, korzeni, kłączy, kory, miąższu, liści lub kwiatostanów, suplementy diety, żywność lecznicza i jej składniki w których znajdują się wyciągi z leczniczych ziół, korzeni, kłączy, kory, miąższu, liści lub kwiatostanów, dietetyczne i profilaktyczne oraz lecznicze napoje w których składzie znajdują się wyciągi z leczniczych ziół, korzeni, kłączy, kory, miąższu, liści lub kwiatostanów, dodatki i komponenty do żywności leczniczej, napojów leczniczych i napojów dietetycznych o przeznaczeniu leczniczym wytworzone z użyciem dodatków pochodzenia roślinnego, akonityna jako komponent do leków i preparatów specjalnego przeznaczenia medycznego w której składzie znajdują się wyciągi z leczniczych ziół, korzeni, kłączy, kory, miąższu, liści lub kwiatostanów, aldehyd mrówkowy do celów farmaceutycznych jako komponent do leków i preparatów specjalnego przeznaczenia medycznego w którego składzie znajdują się wyciągi z leczniczych ziół, korzeni, kłączy, kory, miąższu, liści lub kwiatostanów, aldehydy do celów farmaceutycznych jako komponenty do leków i preparatów specjalnego przeznaczenia medycznego w której składzie znajdują się wyciągi z leczniczych ziół, korzeni, kłączy, kory, miąższu, liści lub kwiatostanów, algicydy jako komponenty do leków i preparatów specjalnego przeznaczenia medycznego w których składzie znajdują się wyciągi z leczniczych ziół, korzeni, kłączy, kory, miąższu, liści lub kwiatostanów, alkaliczne jodki do celów farmaceutycznych jako komponenty do leków i preparatów specjalnego przeznaczenia medycznego w których składzie znajdują się wyciągi z leczniczych ziół, korzeni, kłączy, kory, miąższu, liści lub kwiatostanów, alkaloidy do celów medycznych jako komponenta do leków i preparatów specjalnego przeznaczenia medycznego w których składzie znajdują się wyciągi z leczniczych ziół, korzeni, kłączy, kory, miąższu, liści lub kwiatostanów, alkohol do celów farmaceutycznych, aminokwasy do celów medycznych jako komponenty do leków i preparatów specjalnego przeznaczenia medycznego w której składzie znajdują się wyciągi z leczniczych ziół, korzeni, kłączy, kory, miąższu, liści lub kwiatostanów,

nów, anestetyki jako komponenty do leków w których składzie znajdują się wyciągi z leczniczych ziół, korzeni, kłączy, kory, miąższu, liści lub kwiatostanów, antybiotyki, antyseptyki jako komponenty w których składzie znajdują się wyciągi z leczniczych ziół, korzeni, kłączy, kory, miąższu, liści lub kwiatostanów, apteczki przenośne w których składzie znajdują się wyciągi z leczniczych ziół, korzeni, kłączy, kory, miąższu, liści lub kwiatostanów, artykuły żywnościowe na bazie białka do celów medycznych w których składzie znajdują się dodatkowo wyciągi z leczniczych ziół, korzeni, kłączy, kory, miąższu, liści lub kwiatostanów, preparaty balsamiczne do celów leczniczych w których składzie znajdują się wyciągi z leczniczych ziół, korzeni, kłączy, kory, miąższu, liści lub kwiatostanów, batoniki lukrecyjne do celów farmaceutycznych w których składzie znajdują się wyciągi z leczniczych ziół, korzeni, kłączy, kory, miąższu, liści lub kwiatostanów, biocydy jako komponenty do leków i preparatów specjalnego przeznaczenia medycznego w której składzie znajdują się wyciągi z leczniczych ziół, korzeni, kłączy, kory, miąższu, liści lub kwiatostanów, borowina lecznicza do naparów, odwarów i wywarów, bransoletki przeciwreumatyczne oraz bransolety do celów leczniczych nasączone wyciągami z leczniczych ziół, korzeni, kłączy, kory, miąższu, liści lub kwiatostanów, chleb leczniczy dla diabetyków w którego składzie znajdują się bezcukrowe wyciągi z leczniczych ziół, korzeni, kłączy, kory, miąższu, liści lub kwiatostanów, chusteczki nasączone płynami farmaceutycznymi w których składzie znajdują się wyciągi z leczniczych ziół, korzeni, kłączy, kory, miąższu, liści lub kwiatostanów, cukier do celów medycznych oraz leczniczy cukier preparowany w którego składzie znajdują się wyciągi z leczniczych ziół, korzeni, kłączy, kory, miąższu, liści lub kwiatostanów, laktoza i preparaty z laktozy jako surowca podstawowego, cukierki do celów leczniczych w których składzie znajdują się wyciągi z leczniczych ziół, korzeni, kłączy, kory, miąższu, liści lub kwiatostanów, czopki medyczne w których składzie znajdują się wyciągi z leczniczych ziół, korzeni, kłączy, kory, miąższu, liści lub kwiatosta-

nów, dezodoranty z nutami ziołowymi inne niż do użytku osobistego w których składzie znajdują się wyciągi z leczniczych ziół, korzeni, kłączy, kory, miąższu, liści lub kwiatostanów, diastaza do celów medycznych w której składzie znajdują się wyciągi z leczniczych ziół, korzeni, kłączy, kory, miąższu, liści lub kwiatostanów, stanowiące suplementy żywności (to jest placebo) substancje dietetyczne przystosowane do celów medycznych w których składzie znajdują się wyciągi z leczniczych ziół, korzeni, kłączy, kory, miąższu, liści lub kwiatostanów, medyczne dodatki mineralne do żywności, dodatki odżywcze pochodzenia roślinnego do celów leczniczych takie jak eliksiry, wywary, odwary, napary, nalewki, wysusze, granulaty, liofilizaty w których składzie znajdują się wyciągi z leczniczych ziół, korzeni, kłączy, kory, miąższu, liści lub kwiatostanów, enzymy do celów farmaceutycznych i medycznych, enzymy do celów weterynaryjnych, enzymy mlekowe do celów farmaceutycznych, estry celulozy do celów farmaceutycznych, estry do celów farmaceutycznych w których składzie znajdują się wyciągi z leczniczych ziół, korzeni, kłączy, kory, miąższu, liści lub kwiatostanów, preparowana gąbka do ran nasączana substancjami w których składzie znajdują się wyciągi z leczniczych ziół, korzeni, kłączy, kory, miąższu, liści lub kwiatostanów, gencjana do celów farmaceutycznych w której składzie znajdują się wyciągi z leczniczych ziół, korzeni, kłączy, kory, miąższu, liści lub kwiatostanów, glicerofosforanty i gliceryna do celów medycznych w których składzie znajdują się wyciągi z leczniczych ziół, korzeni, kłączy, kory, miąższu, liści lub kwiatostanów, glukoza do celów medycznych jako preparat w którego składzie znajdują się wyciągi z leczniczych ziół, korzeni, kłączy, kory, miąższu, liści lub kwiatostanów, guma kauczukowa naturalna aromatyzowana do celów medycznych oraz guma do żucia do celów leczniczych w której składzie znajdują się wyciągi z leczniczych ziół, korzeni, kłączy, kory, miąższu, liści lub kwiatostanów, gwajakol do celów farmaceutycznych jako preparat w którego składzie znajdują się wyciągi z leczniczych ziół, korzeni, kłączy, kory, miąższu, liści lub kwiatostanów, hamatogen jako preparat

w którego składzie znajdują się wyciągi z leczniczych ziół, korzeni, kłączy, kory, miąższu, liści lub kwiatostanów, hemoglobina jako preparat w którego składzie znajdują się wyciągi z leczniczych ziół, korzeni, kłączy, kory, miąższu, liści lub kwiatostanów, herbat ziołowa lecznicza dla astmatyków, herbata lecznicza w której składzie znajdują się wyciągi z leczniczych korzeni, kłączy, kory, miąższu, liści lub kwiatostanów, herbata odchudzająca do celów leczniczych w których składzie znajdują się wyciągi z leczniczych ziół, korzeni, kłączy, kory, miąższu, liści lub kwiatostanów, lecznicze preparaty herbicydowe w których składzie znajdują się wyciągi z leczniczych ziół, korzeni, kłączy, kory, miąższu, liści lub kwiatostanów, hormony do celów medycznych w których składzie znajdują się wyciągi z leczniczych ziół, korzeni, kłączy, kory, miąższu, liści lub kwiatostanów, hydrastyna i hydiastyruna jako preparat w którego składzie znajdują się wyciągi z leczniczych ziół, korzeni, kłączy, kory, miąższu, liści lub kwiatostanów, wilec przeczyszczający jako preparat w którego składzie znajdują się wyciągi z leczniczych ziół, korzeni, kłączy, kory, miąższu, liści lub kwiatostanów, jod i preparaty oparte na wykorzystaniu jodu jako surowca podstawowego do celów farmaceutycznych w których składzie znajdują się wyciągi z leczniczych ziół, korzeni, kłączy, kory, miąższu, liści lub kwiatostanów, medyczne kadzidełka roślinne do inhalacji w którego składzie znajdują się wyciągi z leczniczych ziół, korzeni, kłączy, kory, miąższu, liści lub kwiatostanów, kalomel w którego składzie znajdują się wyciągi z leczniczych ziół, korzeni, kłączy, kory, miąższu, liści lub kwiatostanów, preparowana kamfora do celów medycznych w której składzie znajdują się dodatkowo wyciągi z leczniczych ziół, korzeni, kłączy, kory, miąższu, liści lub kwiatostanów, kmiień winny do celów farmaceutycznych, kasułki do celów farmaceutycznych na bazie eliksirów, wywarów, odwarów, naparów, nalewek, wysuszy, granulatów i liofilizatów w których składzie znajdują się wyciągi z leczniczych ziół, korzeni, kłączy, kory, miąższu, liści lub kwiatostanów, kabonyl jako środek przeciw pasożytniczy w którego składzie znajdują się

wyciągi z leczniczych ziół, korzeni, kłączy, kory, miąższu, liści lub kwiatostanów, kąpiele lecznicze w których składzie znajdują się wyciągi z leczniczych ziół, korzeni, kłączy, kory, miąższu, liści lub kwiatostanów, medyczne kąpiele tlenowe aromatyzowane wyciągami z leczniczych ziół, korzeni, kłączy, kory, miąższu, liści lub kwiatostanów, kolcowój lekarski jako wieloskładnikowy preparat do celów medycznych w którego składzie znajdują się wyciągi z leczniczych ziół, korzeni, kłączy, kory, miąższu, liści lub kwiatostanów, kopresy nasączone wyciągami z leczniczych ziół, korzeni, kłączy, kory, miąższu, liści lub kwiatostanów, kolodium do celów farmaceutycznych, koper włoski do celów leczniczych, przeznaczona do celów leczniczych kora chinowa, kora kondurango, kora mangrowa, kora z angostury, korzenie lekarskie, korzenie rabarbaru do celów farmaceutycznych, kreozot do celów farmaceutycznych, kurara medyczna, kwas galusowy do celów farmaceutycznych, gorzknia jako preparat do celów medycznych w którego składzie znajdują się wyciągi z leczniczych ziół, korzeni, kłączy, kory, miąższu, liści lub kwiatostanów, kwasy organiczne do celów farmaceutycznych, wiat siarczany do celów farmaceutycznych jako preparat w którego składzie znajdują się wyciągi z leczniczych ziół, korzeni, kłączy, kory, miąższu, liści lub kwiatostanów, laktoza medyczna zaprawiana wyciągami z leczniczych ziół, korzeni, kłączy, kory, miąższu, liści lub kwiatostanów, laseczki siarkowe do dezynfekcji medycznych i inhalacji w tym. również laseczki w których składzie znajdują się wyciągi z leczniczych ziół, korzeni, kłączy, kory, miąższu, liści lub kwiatostanów, lecytyna do celów medycznych jako preparat w którego składzie znajdują się wyciągi z leczniczych ziół, korzeni, kłączy, kory, miąższu, liści lub kwiatostanów, roślinne lekarstwa przeciw zaparciu, leki do celów stomatologicznych oraz leki sero terapeutyczne, uspokajające oraz wzmacniające w których składzie znajdują się wyciągi z leczniczych ziół, korzeni, kłączy, kory, miąższu, liści lub kwiatostanów, roślinne lotony dla psów, roślinne lotony do celów farmaceutycznych w których składzie znajdują się wyciągi

z leczniczych ziół, korzeni, kłączy, kory, miąższu, liści lub kwiatostanów, lucerna chmielowa do celów farmaceutycznych, lukrecja do celów farmaceutycznych, magnezja do celów farmaceutycznych jako preparat w którego składzie znajdują się wyciągi z leczniczych ziół, korzeni, kłączy, kory, miąższu, liści lub kwiatostanów, mastyksy dentystryczne w których składzie znajdują się wyciągi z leczniczych ziół, korzeni, kłączy, korv, miąższu, liści lub kwiatostanów, maści do celów farmaceutycznych w których składzie znajdują się wyciągi z leczniczych ziół, korzeni, kłączy, kory, miąższu, liści lub kwiatostanów, roślinne maści do leczenia oparzeń słonecznych, maści ręciovowe, maści przeciw odmrożeniom w których składzie znajdują się wyciągi z leczniczych ziół, korzeni, kłączy, kory, miąższu, liści lub kwiatostanów, mąka z siemienia lnianego do celów farmaceutycznych, mech irlandzki do celów medycznych jako wieloskładnikowy preparat w którego składzie znajdują się wyciągi z leczniczych ziół, korzeni, kłączy, kory, miąższu, liści lub kwiatostanów, mentol i mięta do celów farmaceutycznych jako wieloskładnikowy preparat w którego składzie znajdują się wyciągi z leczniczych ziół, korzeni, kłączy, kory, miąższu, liści lub kwiatostanów, mleczko pszczele do celów medycznych jako wieloskładnikowy preparat w którego składzie znajdują się wyciągi z leczniczych ziół, korzeni, kłączy, kory, miąższu, liści lub kwiatostanów, lecznicze mleko białkowe, mleko migdałowe do celów farmaceutycznych, mleko słodowe do celów leczniczych, lecznicze mleko w proszku dla niemowląt jako preparaty w których składzie znajdują się wyciągi z leczniczych ziół, korzeni, kłączy, kory, miąższu, liści lub kwiatostanów, moleskin do celów medycznych jako preparaty w których składzie znajdują się wyciągi z leczniczych ziół, korzeni, kłączy, kory, miąższu, liści lub kwiatostanów, muszka hiszpańska w postaci proszku w którego składzie znajdują się wyciągi z leczniczych ziół, korzeni, kłączy, kory, miąższu, liści lub kwiatostanów, mroholan do celów farmaceutycznych jako wieloskładnikowy preparat w którego składzie znajdują się wyciągi z leczniczych ziół, korzeni, kłączy, kory, miąższu, liści lub kwiatostanów, nalewki, napary, wywary

i odwary do celów leczniczych w których składzie znajdują się wyciągi z leczniczych ziół, korzeni, kłączy, kory, miąższu, liści lub kwiatostanów, obroże przeciw pasożytnicze dla zwierząt w których składzie znajdują się wyciągi z leczniczych ziół, korzeni, kłączy, kory, miąższu, liści lub kwiatostanów, octan glinu do celów farmaceutycznych, octany do celów farmaceutycznych jako preparaty w których składzie znajdują się wyciągi z leczniczych ziół, korzeni, kłączy, kory, miąższu, liści lub kwiatostanów, roślinne odczynniki do celów medycznych lub weterynaryjnych, medyczne okłady w których składzie znajdują się wyciągi z leczniczych ziół, korzeni, kłączy, koty, miąższu, liści lub kwiatostanów, okłady gorczykowe, olej gorczykowy do celów leczniczych, olej rycynowy do celów leczniczych, oleje lecznicze pochodzenia roślinnego, oleje przeciw gzom końskim, olejek kamforowy do celów medycznych, olejek terpentynowy do celów farmaceutycznych, olejek z kopru do celów leczniczych, ziołowe ołówki hemostatyczne, ołówki kaustyczne, ołówki przeciw brodawkom, ołówki przeciw migrenie w których składzie znajdują się wyciągi z leczniczych ziół, korzeni, kłączy, kory, miąższu, liści lub kwiatostanów, opiaty jako preparaty w których składzie znajdują się wyciągi z leczniczych ziół, korzeni, kłączy, kory, miąższu, liści lub kwiatostanów, opłatki do celów farmaceutycznych w których składzie znajdują się wyciągi z leczniczych ziół, korzeni, kłączy, kory, miąższu, liści lub kwiatostanów, lecznicza maść mydlano - kamforowa w której składzie znajdują się wyciągi z leczniczych ziół, korzeni, kłączy, kory, miąższu, liści lub kwiatostanów, preparaty medyczne na bazie syropów glukozowych w których składzie znajdują się wyciągi z leczniczych ziół, korzeni, kłączy, kory, miąższu, liści lub kwiatostanów, fruktozy, sacharozy lub ich kompozycje w których składzie znajdują się dodatkowo wyciągi z leczniczych ziół, korzeni, kłączy, kory, miąższu, liści lub kwiatostanów, preparaty medyczne na bazie dolomitu w których składzie znajdują się wyciągi z leczniczych ziół, korzeni, kłączy, kory, miąższu, liści lub kwiatostanów, leczniczy papier do plastrów gorczykowych w którego składzie

znajdują się wyciągi z leczniczych ziół, korzeni, kłączy, kory, miąższu, liści lub kwiatostanów, papierosy beztytoniowe do celów leczniczych w których składzie znajdują się wyciągi z leczniczych ziół, korzeni, kłączy, kory, miąższu, liści lub kwiatostanów, pepsyny do celów farmaceutycznych jako preparaty w których składzie znajdują się wyciągi z leczniczych ziół, korzeni, kłączy, kory, miąższu, liści lub kwiatostanów, peptony do celów farmaceutycznych jako preparaty w których składzie znajdują się wyciągi z leczniczych ziół, korzeni, kłączy, kory, miąższu, liści lub kwiatostanów, plastry do celów medycznych, plastry gorczycowe, plastry lecznicze przylepne, plastry samoprzylepne z wyciągami z leczniczych ziół, korzeni, kłączy, kory, miąższu, liści lub kwiatostanów, płyny do płukania ust do celów leczniczych w których składzie znajdują się wyciągi z leczniczych ziół, korzeni, kłączy, kory, miąższu, liści lub kwiatostanów, płyny do przemywania oczu w których składzie znajdują się wyciągi z leczniczych ziół, korzeni, kłączy, kory, miąższu, liści lub kwiatostanów, płyny do przemywania pochwy w których składzie znajdują się wyciągi z leczniczych ziół, korzeni, kłączy, kory, miąższu, liści lub kwiatostanów, pomady do celów medycznych w których składzie znajdują się wyciągi z leczniczych ziół, korzeni, kłączy, kory, miąższu, liści lub kwiatostanów, preparaty bakteriologiczne do celów medycznych i weterynaryjnych, preparaty białka do celów medycznych w których składzie znajdują się wyciągi z leczniczych ziół, korzeni, kłączy, kory, miąższu, liści lub kwiatostanów, preparaty bizmutu do celów farmaceutycznych w których składzie znajdują się wyciągi z leczniczych ziół, korzeni, kłączy, kory, miąższu, liści lub kwiatostanów, preparaty chemiczne dla testów ciężowych w których składzie znajdują się wyciągi z leczniczych ziół, korzeni, kłączy, kory, miąższu, liści lub kwiatostanów, preparaty do czyszczenia szkielek kontaktowych w których składzie znajdują się wyciągi z leczniczych ziół, korzeni, kłączy, kory, miąższu, liści lub kwiatostanów, preparaty diagnostyczne do celów medycznych w których składzie znajdują się wyciągi z leczniczych ziół, korzeni, kłączy, kory, miąższu, liści lub kwiatostanów, medyczne

preparaty dla organoterapii w których składzie znajdują się wyciągi z leczniczych ziół, korzeni, kłączy, kory, miąższu, liści lub kwiatostanów, preparaty farmaceutyczne przeciw łupieżowi, - przeciw oparzeniom słonecznym, - do odchudzania, - na porost włosów, - przeciw hemoroidom, - przeciw moczeniu się, - przeciw odmrożeniom, - przeciw pasożytnicze, - rozszerzające oskrzela, - terapeutyczne do kąpieli, - ułatwiające ząbkowanie, - weterynaryjne, - witaminowe, - z mikroelementami dla ludzi i zwierząt, - z mikroorganizmami do celów medycznych lub weterynaryjnych w których składzie znajdują się wyciągi z leczniczych ziół, korzeni, kłączy, kory, miąższu, liści lub kwiatostanów, produkty na bazie wapna do celów farmaceutycznych w których składzie znajduje się wyciągi z leczniczych ziół, korzeni, kłączy, kory, miąższu, liści lub kwiatostanów, produkty uboczne z procesu obróbki ziaren zbóż do celów medycznych w których składzie znajdują się wyciągi z leczniczych ziół, korzeni, kłączy, kory, miąższu, liści lub kwiatostanów, proszek perski jako wieloskładnikowy kompozyt w których składzie znajdują się wyciągi z leczniczych ziół, korzeni, kłączy, kory, miąższu, liści lub kwiatostanów, środki przeciwbólowe oparte na wykorzystaniu wyciągów z leczniczych ziół, korzeni, kłączy, kory, miąższu, liści lub kwiatostanów, przewodniki chemiczne do elektrod elektrokardiografów w tym zawierające dodatkowo wyciągi z leczniczych ziół, korzeni, kłączy, kory, miąższu, liści lub kwiatostanów, radiologiczne substancje kontrastowe do celów medycznych w których składzie znajdują się wyciągi z leczniczych ziół, korzeni, kłączy, kory, miąższu, liści lub kwiatostanów, rozpuszczalniki wieloskładnikowe do usuwania plastrów samo-przylepnych w których składzie znajdują się wyciągi z leczniczych ziół, korzeni, kłączy, kory, miąższu, liści lub kwiatostanów, roztwory do konserwacji szkielek kontaktowych w których składzie znajdują się wyciągi z leczniczych ziół, korzeni, kłączy, kory, miąższu, liści lub kwiatostanów, salmiak medyczny w postaci pastylek jako wieloskładnikowy kompozyt w którego składzie znajdują się wyciągi z leczniczych ziół, korzeni, kłączy, kory, miąższu, liści lub kwiatostanów,

nów, siemię lniane do celów farmaceutycznych jako wieloskładnikowy kompozyt w którego składzie znajdują się wyciągi z leczniczych ziół, korzeni, kłączy, kory, miąższu, liści lub kwiatostanów, skrobia do celów dietetycznych lub farmaceutycznych jako wieloskładnikowy kompozyt w którego składzie znajdują się wyciągi z leczniczych ziół, korzeni, kłączy, kory, miąższu, liści lub kwiatostanów, słód do celów farmaceutycznych jako wieloskładnikowy kompozyt w którego składzie znajdują się wyciągi z leczniczych ziół, korzeni, kłączy, kory, miąższu, liści lub kwiatostanów, sód do celów medycznych, sole do kąpeli do celów leczniczych, sole do kąpeli mineralnych, sole wód mineralnych, sole potasu do celów medycznych, sole sodowe do celów leczniczych, sole trzeźwiące jako wieloskładnikowe kompozyty w których składzie znajdują się wyciągi z leczniczych ziół, korzeni, kłączy, kory, miąższu, liści lub kwiatostanów, sporysz do celów farmaceutycznych jako wieloskładnikowy kompozyt w którego składzie znajdują się wyciągi z leczniczych ziół, korzeni, kłączy, kory, miąższu, liści lub kwiatostanów, sulfonamidy jako wieloskładnikowe kompozyty w których składzie znajdują się wyciągi z leczniczych ziół, korzeni, kłączy, kory, miąższu, liści lub kwiatostanów, surowice jako wieloskładnikowy kompozyt w którego składzie znajdują się wyciągi z leczniczych ziół, korzeni, kłączy, kory, miąższu, liści lub kwiatostanów, sykatywy jako środki wysuszające do celów medycznych jako wieloskładnikowe kompozyty w których składzie znajdują się wyciągi z leczniczych ziół, korzeni, kłączy, kory, miąższu, liści lub kwiatostanów, medyczne środki bakteriobójcze w których składzie znajdują się wyciągi z leczniczych ziół, korzeni, kłączy, kory, miąższu, liści lub kwiatostanów, środki medyczne przeciw poceniu się w których składzie znajdują się wyciągi z leczniczych ziół, korzeni, kłączy, kory, miąższu, liści

lub kwiatostanów, środki na uspokojenie nerwów w których składzie znajdują się wyciągi z leczniczych ziół, korzeni, kłączy, kory, miąższu, liści lub kwiatostanów, środki nasenne w których składzie znajdują się wyciągi z leczniczych ziół, korzeni, kłączy, kory, miąższu, liści lub kwiatostanów, środki przeciw gorączce w których składzie znajdują się wyciągi z leczniczych ziół, korzeni, kłączy, kory, miąższu, liści lub kwiatostanów, środki przeciw migrenie w których składzie znajdują się wyciągi z leczniczych ziół, korzeni, kłączy, kory, miąższu, liści lub kwiatostanów, roślinne środki tamujące krwawienia, roślinne środki trawienne do celów farmaceutycznych, środki zmniejszające apetyt do celów medycznych w których składzie znajdują się wyciągi z leczniczych ziół, korzeni, kłączy, kory, miąższu, liści lub kwiatostanów, tampony menstruacyjne w których składzie znajdują się wyciągi z leczniczych ziół, korzeni, kłączy, kory, miąższu, liści lub kwiatostanów, tran i medyczne preparaty z tranu jako wieloskładnikowy kompozyt w którego składzie znajdują się wyciągi z leczniczych ziół, korzeni, kłączy, kory, miąższu, liści lub kwiatostanów, trociczki do odrywania do celów medycznych jako wieloskładnikowy kompozyt w którego składzie znajdują się wyciągi z leczniczych ziół, korzeni, kłączy, kory, miąższu, liści lub kwiatostanów, tymol do celów farmaceutycznych jako wieloskładnikowy kompozyt w którego składzie znajdują się wyciągi z leczniczych ziół, korzeni, kłączy, kory, miąższu, liści lub kwiatostanów, wata antyseptyczna nasączana lub nawadniana substancjami w których składzie znajdują się wyciągi z leczniczych ziół, korzeni, kłączy, kory, miąższu, liści lub kwiatostanów, winian potasu do celów farmaceutycznych jako wieloskładnikowy kompozyt w którego składzie znajdują się wyciągi z leczniczych ziół, korzeni, kłączy, kory, miąższu, liści lub kwiatostanów, przeznaczone do celów medycznych włókna roślin jadalnych nie będące odżywkami spożywczymi, wody mineralne do celów leczniczych, woda gulardowa,

woda melisowa do celów farmaceutycznych, woda morską do kąpieeli leczniczych, woda ołowiawa, woda termalna, woda utleniona do celów medycznych, wodorowęglan sodowy do celów farmaceutycznych, wodzian chloralu do celów farmaceutycznych, wyciąg z chmielu do celów farmaceutycznych jako wieloskładnikowy kompozyt w którego składzie znajdują się wyciągi z leczniczych ziół, korzeni, kłączy, kory, miąższu, liści lub kwiatostanów, wyroby cukiernicze do celów leczniczych w których składzie znajdują się wyciągi z leczniczych ziół, korzeni, kłączy, kory, miąższu, liści lub kwiatostanów, żywność dla niemowląt w której składzie znajdują się wyciągi z leczniczych ziół, korzeni, kłączy, kory, miąższu, liści lub kwiatostanów.

- (111) 271266 (180) 2033 10 18 Prawo przedłużono w całości.
 (111) 271267 (180) 2033 10 18 Prawo przedłużono w całości.
 (111) 271271 (180) 2033 10 21 Prawo przedłużono w całości.
 (111) 271281 (180) 2033 10 21 Prawo przedłużono w całości.
 (111) 271284 (180) 2033 10 22 Prawo przedłużono w całości.
 (111) 271300 (180) 2033 10 28 Prawo przedłużono w całości.
 (111) 271321 (180) 2033 10 30 Prawo przedłużono w całości.
 (111) 271486 (180) 2034 01 09 Prawo przedłużono w całości.
 (111) 271511 (180) 2033 08 26 Prawo przedłużono w części dla towarów: 5: leki, medykamenty do celów leczniczych, dietetyczne i lecznicze substancje jako komponenty do leków i preparatów specjalnego przeznaczenia medycznego w której składzie znajdują się wyciągi z leczniczych ziół, korzeni, kłączy, kory, miąższu, liści lub kwiatostanów, żywność dietetyczna do celów leczniczych w której składzie znajdują się wyciągi z leczniczych ziół, korzeni, kłączy, kory, miąższu, liści lub kwiatostanów, żywność lecznicza i jej składniki w których znajdują się wyciągi z leczniczych ziół, korzeni, kłączy, kory, miąższu, liści lub kwiatostanów, dietetyczne i profilaktyczne oraz lecznicze napoje w których składzie znajdują się wyciągi z leczniczych ziół, korzeni, kłączy, kory, miąższu, liści lub kwiatostanów, dodatki i komponenty do żywności leczniczej, napojów leczniczych i napojów dietetycznych o przeznaczeniu leczniczym wytworzone z użyciem dodatków pochodzenia roślinnego, akonityna jako komponent do leków i preparatów specjalnego przeznaczenia medycznego w której składzie znajdują się wyciągi z leczniczych ziół, korzeni, kłączy, kory, miąższu, liści lub kwiatostanów, aldehyd mrówkowy

do celów farmaceutycznych jako komponent do leków i preparatów specjalnego przeznaczenia medycznego w którego składzie znajdują się wyciągi z leczniczych ziół, korzeni, kłączy, kory, miąższu, liści lub kwiatostanów, aldehydy do celów farmaceutycznych jako komponenty do leków i preparatów specjalnego przeznaczenia medycznego w której składzie znajdują się wyciągi z leczniczych ziół, korzeni, kłączy, kory, miąższu, liści lub kwiatostanów, algicydy jako komponenty do leków i preparatów specjalnego przeznaczenia medycznego w których składzie znajdują się wyciągi z leczniczych ziół, korzeni, kłączy, kory, miąższu, liści lub kwiatostanów, alkaliczne jodki do celów farmaceutycznych jako komponenta do leków i preparatów specjalnego przeznaczenia medycznego w których składzie znajdują się wyciągi z leczniczych ziół, korzeni, kłączy, kory, miąższu, liści lub kwiatostanów, alkaloidy do celów medycznych jako komponenty do leków i preparatów specjalnego przeznaczenia medycznego w których składzie znajdują się wyciągi z leczniczych ziół, korzeni, kłączy, kory, miąższu, liści lub kwiatostanów, alkohol do celów farmaceutycznych nawaniany wyciągami z leczniczych ziół, korzeni, kłączy, kory, miąższu, liści lub kwiatostanów, aminokwasy do celów medycznych jako komponenty do leków i preparatów specjalnego przeznaczenia medycznego w której składzie znajdują się wyciągi z leczniczych ziół, korzeni, kłączy, kory, miąższu, liści lub kwiatostanów, anestetyki jako komponenty do leków w których składzie znajdują się wyciągi z leczniczych ziół, korzeni, kłączy, kory, miąższu, liści lub kwiatostanów, antybiotyki, antyseptyki nie syntetyczne jako komponenty w których składzie znajdują się wyciągi z leczniczych ziół, korzeni, kłączy, kory, miąższu, liści lub kwiatostanów, apteczki przenośne w których składzie znajdują się wyciągi z leczniczych ziół, korzeni, kłączy, kory, miąższu, liści lub kwiatostanów, artykuły żywnościowe na bazie białka do celów medycznych w których składzie znajdują się dodatkowo wyciągi z leczniczych ziół, korzeni, kłączy, kory, miąższu, liści lub kwiatostanów, preparaty balsamiczne do celów leczniczych w których składzie znajdują się wyciągi z leczniczych

zioł, korzeni, kłączy, kory, miąższu, liści lub kwiatostanów, batorniki lukrecyjne do celów farmaceutycznych w których składzie znajdują się wyciągi z leczniczych ziół, korzeni, kłączy, kory, miąższu, liści lub kwiatostanów, biocydy jako komponenty do leków i preparatów specjalnego przeznaczenia medycznego w której składzie znajdują się wyciągi z leczniczych ziół, korzeni, kłączy, kory, miąższu, liści lub kwiatostanów, borowina lecznicza do naparów, odwarów i wywarów, bransoletki przeciwreumatyczne oraz bransolety do celów leczniczych nasączone wyciągami z leczniczych ziół, korzeni, kłączy, kory, miąższu, liści lub kwiatostanów, chleb leczniczy dla diabetyków w którego składzie znajdują się bez cukrowe wyciągi z leczniczych ziół, korzeni, kłączy, kory, miąższu, liści lub kwiatostanów, chusteczki nasączone płynami farmaceutycznymi w których składzie znajdują się wyciągi z leczniczych ziół, korzeni, kłączy, kory, miąższu, liści lub kwiatostanów, cukier do celów medycznych oraz leczniczy cukier preparowany w którego składzie znajdują się wyciągi z leczniczych ziół, korzeni, kłączy, kory, miąższu, liści lub kwiatostanów, laktoza i preparaty z laktozy jako surowca podstawowego, cukierki do celów leczniczych w których składzie znajdują się wyciągi z leczniczych ziół, korzeni, kłączy, kory, miąższu, liści lub kwiatostanów, czopki medyczne w których składzie znajdują się wyciągi z leczniczych ziół, korzeni, kłączy, kory, miąższu, liści lub kwiatostanów, dezodoranty z nutami ziołowy tai inne niż do użytku osobistego w których składzie znajdują się wyciągi z leczniczych ziół, korzeni, kłączy, kory, miąższu, liści lub kwiatostanów, diastaza do celów medycznych w której składzie znajdują się wyciągi z leczniczych ziół, korzeni, kłączy, kory, miąższu, liści lub kwiatostanów, stanowiące suplementy żywności (to jest placebo) substancje dietetyczne przystosowane do celów medycznych w których składzie znajdują się wyciągi z leczniczych ziół, korzeni, kłączy, kory, miąższu, liści lub kwiatostanów, medyczne dodatki mineralne do żywności, dodatki odżywcze pochodzenia roślinnego do celów leczniczych także jak eliksiry, wywary, odwary, napary,

nalewki, wysuszę, granulaty, liofilizaty w których składzie znajdują się wyciągi z leczniczych ziół, korzeni, kłączy, kory, miąższu, liści lub kwiatostanów, enzymy do celów farmaceutycznych i medycznych, enzymy do celów weterynaryjnych, enzymy mlekowe do celów farmaceutycznych, estry celulozy do celów farmaceutycznych, estry do celów farmaceutycznych w których składzie znajdują się wyciągi z leczniczych ziół, korzeni, kłączy, kory, miąższu, liści lub kwiatostanów, preparowana gąbka do ran nasączana substancjami w których składzie znajdują się wyciągi z leczniczych ziół, korzeni, kłączy, kory, miąższu, liści lub kwiatostanów, genjana do celów farmaceutycznych w której składzie znajdują się wyciągi z leczniczych ziół, korzeni, kłączy, kory, miąższu, liści lub kwiatostanów, glicerofosfaty i gliceryna do celów medycznych w których składzie znajdują się wyciągi z leczniczych ziół, korzeni, kłączy, kory, miąższu, liści lub kwiatostanów, glukoza do celów medycznych jako preparat w którego składzie znajdują się wyciągi z leczniczych ziół, korzeni, kłączy, kory, miąższu, liści lub kwiatostanów, guma kauczukowa naturalna aromatyzowana do celów medycznych oraz guma do żucia do celów leczniczych w której składzie znajdują się wyciągi z leczniczych ziół, korzeni, kłączy, kory, miąższu, liści lub kwiatostanów, gwajakol do celów farmaceutycznych jako preparat w którego składzie znajdują się wyciągi z leczniczych ziół, korzeni, kłączy, kory, miąższu, liści lub kwiatostanów, hematogen jako preparat w którego składzie znajdują się wyciągi z leczniczych ziół, korzeni, kłączy, kory, miąższu, liści lub kwiatostanów, hemoglobina jako preparat w którego składzie znajdują się wyciągi z leczniczych ziół, korzeni, kłączy, kory, miąższu, liści lub kwiatostanów, herbata ziołowa lecznicza dla astmatyków, herbata lecznicza w której składzie znajdują się wyciągi z leczniczych korzeni, kłączy, kory, miąższu, liści lub kwiatostanów, herbata odchudzająca do celów leczniczych w których składzie znajdują się wyciągi z leczniczych ziół, korzeni, kłączy, kory, miąższu, liści lub kwiatostanów, lecznicze preparaty herbicydowe w których składzie znajdują się wyciągi z leczniczych ziół, korze-

w których składzie znajdują się wyciągi z leczniczych ziół, korzeni, kłączy, kory, miąższu, liści lub kwiatostanów, mąka z siemienia lnianego do celów farmaceutycznych, mech irlandzki do celów medycznych jako wieloskładnikowy preparat w którego składzie znajdują się wyciągi z leczniczych ziół, korzeni, kłączy, kory, miąższu, liści lub kwiatostanów, mentol i mięta do celów farmaceutycznych jako wieloskładnikowy preparat w którego składzie znajdują się wyciągi z leczniczych ziół, korzeni, kłączy, kory, miąższu, liści lub kwiatostanów, lecnicze mleko białkowe, mleko migdałowe do celów farmaceutycznych, mleko słodowe do celów leczniczych, lecnicze mleko w proszku dla niemowląt jako preparaty w których składzie znajdują się wyciągi z leczniczych ziół, korzeni, kłączy, kory, miąższu, liści lub kwiatostanów, moleskin do celów medycznych jako preparaty w których składzie znajdują się wyciągi z leczniczych ziół, korzeni, kłączy, kory, miąższu, liści lub kwiatostanów, muszka hiszpańska w postaci proszku w którego składzie znajdują się wyciągi z leczniczych ziół, korzeni, kłączy, kory, miąższu, liści lub kwiatostanów, myrobolan do celów farmaceutycznych jako wieloskładnikowy preparat w którego składzie znajdują się wyciągi z leczniczych ziół, korzeni, kłączy, kory, miąższu, liści lub kwiatostanów, nalewki, napary, wywary i odwary do celów leczniczych w których składzie znajdują się wyciągi z leczniczych ziół, korzeni, kłączy, kory, miąższu, liści lub kwiatostanów, obroże przeciw pasożytnicze dla zwierząt w których składzie znajdują się wyciągi z leczniczych ziół, korzeni, kłączy, kory, miąższu, liści lub kwiatostanów, octan glinu do celów farmaceutycznych, octany do celów farmaceutycznych jako preparaty w których składzie znajdują się wyciągi z leczniczych ziół, korzeni, kłączy, kory, miąższu, liści lub kwiatostanów, roślinne odczynniki do celów medycznych lub weterynaryjnych, medyczne okłady w których składzie znajdują się wyciągi z leczniczych ziół,

korzeni, kłączy, kory, miąższu, liści lub kwiatostanów, okłady gorczycowe, olej gorczycowy do celów leczniczych, olej rycynowy do celów leczniczych, oleje lecnicze pochodzenia roślinnego, oleje przeciw gzom końskim, olejek kamforowy do celów medycznych, olejek terpentynowy do celów farmaceutycznych, olejek z kopru do celów leczniczych, ziołowe ołówki hemostatyczne, ołówki kaustyczne, ołówki przeciw brodawkom, ołówki przeciw migrenie w których składzie znajdują się wyciągi z leczniczych ziół, korzeni, kłączy, kory, miąższu, liści lub kwiatostanów, opiaty jako preparaty w których składzie znajdują się wyciągi z leczniczych ziół, korzeni, kłączy, kory, miąższu, liści lub kwiatostanów, opłatki do celów farmaceutycznych w których składzie znajdują się wyciągi z leczniczych ziół, korzeni, kłączy, kory, miąższu, liści lub kwiatostanów, lecnicza maść mydłanokamforowa w której składzie znajdują się dodatkowo wyciągi z leczniczych ziół, korzeni, kłączy, kory, miąższu, liści lub kwiatostanów, preparaty medyczne na bazie syropów glukozowych w których składzie znajdują się wyciągi z leczniczych ziół, korzeni, kłączy, kory, miąższu, liści lub kwiatostanów, fruktozy, sacharozy lub ich kompozycje w których składzie znajdują się dodatkowo wyciągi z leczniczych ziół, korzeni, kłączy, kory, miąższu, liści lula kwiatostanów, preparaty medyczne na bazie dolomitu w których składzie znajdują się wyciągi z leczniczych ziół, korzeni, kłączy, kory, miąższu, liści lub kwiatostanów, lecniczny papier do plastrów gorczycowych w którego składzie znajdują się wyciągi z leczniczych ziół, korzeni, kłączy, kory, miąższu, liści lub kwiatostanów, papierosy beztytoniowe do celów leczniczych w których składzie znajdują się wyciągi z leczniczych ziół, korzeni, kłączy, kory, miąższu, liści lub kwiatostanów, pepsyny do celów farmaceutycznych jako preparaty w których składzie znajdują się wyciągi z leczniczych ziół, korzeni, kłączy, kor, miąższu, liści lub kwiatostanów, peptony do celów farmaceutycznych jako preparaty w których składzie znajdują się wyciągi z leczniczych ziół, korzeni, kłączy, kory, miąższu, liści lub kwiatostanów, plastry do celów medycznych, plastry gorczycowe,

plastry lecznicze przyklepne, plastry samoprzylepne z wyciągami z leczniczych ziół, korzeni, kłączy, kory, miąższu, liści lub kwiatostanów, płyny do płukania ust do celów leczniczych w których składzie znajdują się wyciągi z leczniczych ziół, korzeni, kłączy, kory, miąższu, liści lub kwiatostanów, płyny do przemywania oczu w których składzie znajdują się wyciągi z leczniczych ziół, korzeni, kłączy, kory, miąższu, liści lub kwiatostanów, płyny do przemywania pochwy w których składzie znajdują się wyciągi z leczniczych ziół, korzeni, kłączy, kory, miąższu, liści lub kwiatostanów, pomady do celów medycznych w których składzie znajdują się wyciągi z leczniczych ziół, korzeni, kłączy, kory, miąższu, liści lub kwiatostanów, preparaty bakteriologiczne do celów medycznych i weterynaryjnych, preparaty białka do celów medycznych w których składzie znajdują się wyciągi z leczniczych ziół, korzeni, kłączy, kory, miąższu, liści lub kwiatostanów, preparaty bizmutu do celów farmaceutycznych w których składzie znajdują się wyciągi z leczniczych ziół, korzeni, kłączy, kory, miąższu, liści lub kwiatostanów, preparaty chemiczne dla testów ciężowych w których składzie znajdują się wyciągi z leczniczych ziół, korzeni, kłączy, kory, miąższu, liści lub kwiatostanów, preparaty do czyszczenia szkielek kontaktowych w których składzie znajdują się wyciągi z leczniczych ziół, korzeni, kłączy, kory, miąższu, liści lub kwiatostanów, preparaty diagnostyczne do celów medycznych w których składzie znajdują się wyciągi z leczniczych ziół, korzeni, kłączy, kory, miąższu, liści lub kwiatostanów, medyczne preparaty dla organoterapii w których składzie znajdują się wyciągi z leczniczych ziół, korzeni, kłączy, kory, miąższu, liści lub kwiatostanów, preparaty farmaceutyczne przeciw łupieżowi, - przeciw oparzeniom słonecznym, - do odchudzania, - na porost włosów, - przeciw hemoroidom, - przeciw moczeniu się, - przeciw odmrożeniom, - przeciw pasożytnicze, - rozszerzające oskrzela, - terapeutyczne do kąpieli, - ułatwiający ząbkowanie, - weterynaryjne, - witaminowe, - z mikroelementami dla ludzi i zwierząt, - z nūlaorganizmami do celów medycznych lub weterynaryjnych w których składzie znajdują się wyciągi

z leczniczych ziół, korzeni, kłączy, kory, miąższu, liści lub kwiatostanów, produkty na bazie wapna do celów farmaceutycznych w których składzie znajdują się wyciągi z leczniczych ziół, korzeni, kłączy, kory, miąższu, liści lub kwiatostanów, produkty uboczne z procesu obróbki ziaren zbóż do celów medycznych w których składzie znajdują się wyciągi z leczniczych ziół, korzeni, kłączy, kory, miąższu, liści lub kwiatostanów, proszek perski jako wieloskładnikowy kompozyt w których składzie znajdują się wyciągi z leczniczych ziół, korzeni, kłączy, kory, miąższu, liści lub kwiatostanów, środki przeciwbólowe oparte na wykorzystaniu wyciągów z leczniczych ziół, korzeni, kłączy, kory, miąższu, liści lub kwiatostanów, przewodniki chemiczne do elektrod elektrokardiografów w tym zawierające dodatkowo wyciągi z leczniczych ziół, korzeni, kłączy, kory, miąższu, liści lub kwiatostanów, radiologiczne substancje kontrastowe do celów medycznych w których składzie znajdują się wyciągi z leczniczych ziół, korzeni, kłączy, kory, miąższu, liści lub kwiatostanów, rozpuszczalniki wieloskładnikowe do usuwania plastrów samoprzylepnych w których składzie znajdują się wyciągi z leczniczych ziół, korzeni, kłączy, kory, miąższu, liści lub kwiatostanów, roztwory do konserwacji szkielek kontaktowych w których składzie znajdują się wyciągi z leczniczych ziół, korzeni, kłączy, kory, miąższu, liści lub kwiatostanów, salmiak medyczny w postaci pastylek jako wieloskładnikowy kompozyt w którego składzie znajdują się wyciągi z leczniczych ziół, korzeni, kłączy, kory, miąższu, liści lub kwiatostanów, siemię lniane do celów farmaceutycznych jako wieloskładnikowy kompozyt w którego składzie znajdują się wyciągi z leczniczych ziół, korzeni, kłączy, kory, miąższu, liści lub kwiatostanów, sód do celów farmaceutycznych jako wieloskładnikowy kompozyt w którego składzie znajdują się wyciągi z leczniczych ziół, korzeni, kłączy, kory, miąższu, liści lub kwiatostanów, skrobia do celów dietetycznych lub farmaceutycznych jako wieloskładnikowy kompozyt w którego składzie znajdują się wyciągi z leczniczych ziół, korzeni, kłączy, kory, miąższu, liści lub kwiatostanów, sok do celów medycznych, sok do kąpieli do celów leczeni-

czych, sole do kąpeli mineralnych, sole wód mineralnych, sole potasu do celów medycznych, sok sodowe do celów leczniczych, sole trzeźwiące jako wieloskładnikowe kompozyty w których składzie znajdują się wyciągi z leczniczych ziół, korzeni, kłączy, kory, miąższu, liści lub kwiatostanów, sporysz do celów farmaceutycznych jako wieloskładnikowy kompozyt w którego składzie znajdują się wyciągi z leczniczych ziół, korzeni, kłączy, kory, miąższu, liści lub kwiatostanów, sterydy jako wieloskładnikowy kompozyt w którego składzie znajdują się wyciągi z leczniczych ziół, korzeni, kłączy, kory, miąższu, liści lub kwiatostanów, sulfonamidy jako wieloskładnikowe kompozyty w których składzie znajdują się wyciągi z leczniczych ziół, korzeni, kłączy, kory, miąższu, liści lub kwiatostanów, surowice sako wieloskładnikowy kompozyt w którego składzie znajdują się wyciągi z leczniczych ziół, korzeni, kłączy, kory, miąższu, liści lub kwiatostanów, syropy do użytku farmaceutycznego zawierające wyciągi z leczniczych ziół, korzeni, kłączy, kory, miąższu, liści lub kwiatostanów, medyczne środki bakteriobójcze w których składzie znajdują się wyciągi z leczniczych ziół, korzeni, kłączy, kory, miąższu, liści lub kwiatostanów, środki medyczne przeciw poceniu się w których składzie znajdują się wyciągi z leczniczych ziół, korzeni, kłączy, kory, miąższu, liści lub kwiatostanów, środki na uspokojenie nerwów w których składzie znajdują się wyciągi z leczniczych ziół, korzeni, kłączy, kory, miąższu, liści lub kwiatostanów, środki nasenne w których składzie znajdują się wyciągi z leczniczych ziół, korzeni, kłączy, kory, miąższu, liści lub kwiatostanów, środki przeciw gorączce w których składzie znajdują się wyciągi z leczniczych ziół, korzeni, kłączy, kory, miąższu, liści lub kwiatostanów, środki przeciw migrenie w których składzie znajdują się wyciągi z leczniczych ziół, korzeni, kłączy, kory, miąższu, liści lub kwiatostanów, środki przeciwczyszczające i rozwalniające w których składzie znajdują się wyciągi z leczniczych ziół, korzeni, kłączy,

kory, miąższu, liści lub kwiatostanów, roślinne środki tamujące krwawienia, roślinne środki trawienne do celów farmaceutycznych, środki zmniejszające apetyt do celów medycznych w których składzie znajdują się wyciągi z leczniczych ziół, korzeni, kłączy, kory, miąższu, liści lub kwiatostanów, tampony menstruacyjne w których składzie znajdują się wyciągi z leczniczych ziół, korzeni, kłączy, kory, miąższu, liści lub kwiatostanów, tran i medyczne preparaty z tranu jako wieloskładnikowy kompozyt w którego składzie znajdują się wyciągi z leczniczych ziół, korzeni, kłączy, kory, miąższu, liści lub kwiatostanów, trociszki do odymiania do celów medycznych jako wieloskładnikowy kompozyt w którego składzie znajdują się wyciągi z leczniczych ziół, korzeni, kłączy, kory, miąższu, liści lub kwiatostanów, tymol do celów farmaceutycznych jako wieloskładnikowy kompozyt w którego składzie znajdują się wyciągi z leczniczych ziół, korzeni, kłączy, kory, miąższu, liści lub kwiatostanów, wata antyseptyczna nasączana lub nawadniana substancjami w których składzie znajdują się wyciągi z leczniczych ziół, korzeni, kłączy, kory, miąższu, liści lub kwiatostanów, winian potasu do celów farmaceutycznych jako wieloskładnikowy kompozyt w którego składzie znajdują się wyciągi z leczniczych ziół, korzeni, kłączy, kory, miąższu, liści lub kwiatostanów, włókna roślin jadalnych nie będące odżywkami spożywczymi, wody mineralne do celów leczniczych, woda gulardowa, woda melisowa do celów farmaceutycznych, woda morską do kąpeli leczniczych, woda ołowiawa, woda termalna, woda utleniona do celów medycznych, wodorowęglan sodowy do celów farmaceutycznych, wodzian chloralu do celów farmaceutycznych, wyciąg z chmielu do celów farmaceutycznych jako wieloskładnikowy kompozyt w którego składzie znajdują się wyciągi z leczniczych ziół, korzeni, kłączy, kory, miąższu, liści lub kwiatostanów, wyroby cukiernicze do celów leczniczych w których składzie znajdują się wyciągi z leczniczych ziół, korzeni, kłączy, kory, miąższu, liści lub kwiatostanów, żywność dla niemowląt w której składzie znajdują się wyciągi z leczniczych ziół,

korzeni, kłączy, kory, miąższu, liści lub kwiatostanów.

(111) 271645 (180) 2033 12 30 Prawo przedłużono w całości.

(111) 271705 (180) 2033 08 22 Prawo przedłużono w części dla towarów: 5: leki, medykamenty do celów leczniczych, dietetyczne i lecznicze substancje jako komponenty do leków i preparatów specjalnego przeznaczenia medycznego w której składzie znajdują się wyciągi z leczniczych ziół, korzeni, kłączy, kory, miąższu, liści lub kwiatostanów, żywność dietetyczna do celów leczniczych w której składzie znajdują się wyciągi z leczniczych ziół, korzeni, kłączy, kory, miąższu, liści lub kwiatostanów, żywność lecznicza i jej składniki w których znajdują się wyciągi z leczniczych ziół, korzeni, kłączy, kory, miąższu, liści lub kwiatostanów, dietetyczne i profilaktyczne oraz lecznicze napoje w których składzie znajdują się wyciągi z leczniczych ziół, korzeni, kłączy, kory, miąższu, liści lub kwiatostanów, dodatki i komponenty do żywności leczniczej, napojów leczniczych i napojów dietetycznych o przeznaczeniu leczniczym wytworzone z użyciem dodatków pochodzenia roślinnego, akonityna jako komponent do leków i preparatów specjalnego przeznaczenia medycznego w której składzie znajdują się wyciągi z leczniczych ziół, korzeni, kłączy, kory, miąższu, liści lub kwiatostanów, aldehyd mrówkowy do celów farmaceutycznych jako komponent do leków i preparatów specjalnego przeznaczenia medycznego w którego składzie znajdują się wyciągi z leczniczych ziół, korzeni, kłączy, kory, miąższu, liści lub kwiatostanów, aldehydy do celów farmaceutycznych jako komponenty do leków i preparatów specjalnego przeznaczenia medycznego w której składzie znajdują się wyciągi z leczniczych ziół, korzeni, kłączy, kory, miąższu, liści lub kwiatostanów, algicydy jako komponenty do leków i preparatów specjalnego przeznaczenia medycznego w których składzie znajdują się wyciągi z leczniczych ziół, korzeni, kłączy, kory, miąższu, liści lub kwiatostanów, alkaliczne jodki do celów farmaceutycznych jako komponenta do leków i preparatów specjalnego przeznaczenia medycznego w których składzie znajdują się wyciągi z leczniczych ziół, korzeni, kłączy, kory, miąższu, liści lub kwiatostanów,

alkaloidy do celów medycznych jako komponenty do leków i preparatów specjalnego przeznaczenia medycznego w których składzie znajdują się wyciągi z leczniczych ziół, korzeni, kłączy, kory, miąższu, liści lub kwiatostanów, alkohol do celów farmaceutycznych nawaniany wyciągami z leczniczych ziół, korzeni, kłączy, kory, miąższu, liści lub kwiatostanów, aminokwasy do celów medycznych jako komponenty do leków i preparatów specjalnego przeznaczenia medycznego w której składzie znajdują się wyciągi z leczniczych ziół, korzeni, kłączy, kory, miąższu, liści lub kwiatostanów, anestetyki jako komponenty do leków w których składzie znajdują się wyciągi z leczniczych ziół, korzeni, kłączy, kory, gulaszu, liści lub kwiatostanów, antybiotyki, antyseptyki nie syntetyczne jako komponenty w których składzie znajdują się wyciągi z leczniczych ziół, korzeni, kłączy, kory, miąższu, liści lub kwiatostanów, apteczki przenośne w których składzie znajdują się wyciągi z leczniczych ziół, korzeni, kłączy, kory, miąższu, liści lub kwiatostanów, artykuły żywnościowe na bazie białka do celów medycznych w których składzie znajdują się dodatkowo wyciągi z leczniczych ziół, korzeni, kłączy, kory, miąższu, liści lub kwiatostanów, preparaty balsamiczne do celów leczniczych w których składzie znajdują się wyciągi z leczniczych ziół, korzeni, kłączy, kory, miąższu, liści lub kwiatostanów, batoniki lukrecjowe do celów farmaceutycznych w których składzie znajdują się wyciągi z leczniczych ziół, korzeni, kłączy, kory, miąższu, liści lub kwiatostanów, biocydy jako komponenty do leków i preparatów specjalnego przeznaczenia medycznego w której składzie znajdują się wyciągi z leczniczych ziół, korzeni, kłączy, kory, miąższu, liści lub kwiatostanów, borowina lecznicza do naparów, odwarów i wywarów, bransoletki przeciwreumatyczne oraz bransolety do celów leczniczych nasączone wyciągami z leczniczych ziół, korzeni, kłączy, kory, miąższu, liści lub kwiatostanów, chleb leczniczy dla diabetyków w którego składzie znajdują się bez cukrowe wyciągi z leczniczych ziół, korzeni, kłączy, kory, miąższu, liści lub kwiatostanów, chusteczki nasączone płynami farmaceutycznymi w których składzie znajdują się wyciągi

z leczniczych ziół, korzeni, kłączy, kory, miąższu, liści lub kwiatostanów, cukier do celów medycznych oraz leczniczy cukier preparowany w którego składzie znajdują się wyciągi z leczniczych ziół, korzeni, kłączy, kory, miąższu, liści lub kwiatostanów, laktoza i preparaty z laktozy jako surowca podstawowego, cukierki do celów leczniczych w których składzie znajdują się wyciągi z leczniczych ziół, korzeni, kłączy, kory, miąższu, liści lub kwiatostanów, czopki medyczne w których składzie znajdują się wyciągi z leczniczych ziół, korzeni, kłączy, koty, miąższu, liści lub kwiatostanów, dezodoranty z nutami ziołowy tai inne niż do użytku osobistego w których składzie znajdują się wyciągi z leczniczych ziół, korzeni, kłączy, kory, miąższu, liści lub kwiatostanów, diastaza do celów medycznych w której składzie znajdują się wyciągi z leczniczych ziół, korzeni, kłączy, kory, miąższu, liści lub kwiatostanów, stanowiące suplementy żywności (to jest placebo) substancje dietetyczne przystosowane do celów medycznych w których składzie znajdują się wyciągi z leczniczych ziół, korzeni, kłączy, kory, miąższu, liści lub kwiatostanów, medyczne dodatki mineralne do żywności, dodatki odżywcze pochodzenia roślinnego do celów leczniczych także jak eliksiry, wywary, odwary, napary, nalewki, wysuszę, granulaty, liofilizaty w których składzie znajdują się wyciągi z leczniczych ziół, korzeni, kłączy, koty, miąższu, liści lub kwiatostanów, enzymy do celów farmaceutycznych i medycznych, enzymy do celów weterynaryjnych, enzymy mlekowe do celów farmaceutycznych, estry celulozy do celów farmaceutycznych, estry do celów farmaceutycznych w których składzie znajdują się wyciągi z leczniczych ziół, korzeni, kłączy, kory, miąższu, liści lub kwiatostanów, preparowana gąbka do ran nasączana substancjami w których składzie znajdują się wyciągi z leczniczych ziół, korzeni, kłączy, kory, miąższu, liści lub kwiatostanów, gencjana do celów farmaceutycznych w której składzie znajdują się wyciągi z leczniczych ziół, korzeni, kłączy, kory, miąższu, liści lub kwiatostanów, glicerofosfaty i gliceryna do celów medycznych w których składzie znajdują się wyciągi z leczniczych ziół, korzeni, kłączy, kory, miąższu,

liści lub kwiatostanów, glukoza do celów medycznych jako preparat w którego składzie znajdują się wyciągi z leczniczych ziół, korzeni, kłączy, kory, miąższu, liści lub kwiatostanów, guma kauczukowa naturalna aromatyzowana do celów medycznych oraz guma do żucia do celów leczniczych w której składzie znajdują się wyciągi z leczniczych ziół, korzeni, kłączy, kory, miąższu, liści lub kwiatostanów, gwajakol do celów farmaceutycznych jako preparat w którego składzie znajdują się wyciągi z leczniczych ziół, korzeni, kłączy, kory, miąższu, liści lub kwiatostanów, hematogen jako preparat w którego składzie znajdują się wyciągi z leczniczych ziół, korzeni, kłączy, kory, miąższu, liści lub kwiatostanów, hemoglobina jako preparat w którego składzie znajdują się wyciągi z leczniczych ziół, korzeni, kłączy, kory, miąższu, liści lub kwiatostanów, herbata ziołowa lecznicza dla astmatyków, herbata lecznicza w której składzie znajdują się wyciągi z leczniczych korzeni, kłączy, kory, miąższu, liści lub kwiatostanów, herbata odchudzająca do celów leczniczych w których składzie znajdują się wyciągi z leczniczych ziół, korzeni, kłączy, kory, miąższu, liści lub kwiatostanów, lecniczne preparaty herbicydowe w których składzie znajdują się wyciągi z leczniczych ziół, korzeni, kłączy, kory, miąższu, liści lub kwiatostanów, hormony do celów medycznych w których składzie znajdują się wyciągi z leczniczych ziół, korzeni, kłączy, kory, miąższu, liści lub kwiatostanów, hydrastyna i hydrastynina jako preparat w którego składzie znajdują się wyciągi z leczniczych ziół, korzeni, kłączy, kory, miąższu, liści lub kwiatostanów, wilec przeczyszczający jako preparat w którego składzie znajdują się wyciągi z leczniczych ziół, korzeni, kłączy, kory, miąższu, liści lub kwiatostanów, jod i preparaty oparte na wykorzystaniu jodu jako surowca podstawowego do celów farmaceutycznych w których składzie znajdują się wyciągi z leczniczych ziół, korzeni, kłączy, kory, miąższu, liści lub kwiatostanów, medyczne kadzidełka roślinne do inhalacji w którego składzie znajdują się wyciągi z leczniczych ziół, korzeni, kłączy, kory, miąższu, liści lub kwiatostanów, kalomel w którego składzie znajdują się wyciągi z leczniczych ziół, ko-

rzeni, kłączy, kory, miąższu, liści lub kwiatostanów, preparowana kamfora do celów medycznych w której składzie znajdują się dodatkowo wyciągi z leczniczych ziół, korzeni, kłączy, kory, miąższu, liści lub kwiatostanów, kamień winny do celów farmaceutycznych, kapsułki do celów farmaceutycznych na bazie eliksirów, wywarów, odwarów, naparów, nalewek, wysuszy, granulatów i liofilizatorów w których składzie znajdują się wyciągi z leczniczych ziół, korzeni, kłączy, kory, miąższu, liści lub kwiatostanów, karhonyl jako środek przeciw pasożytniczy w którego składzie znajdują się wyciągi z leczniczych ziół, korzeni, kłączy, kory, miąższu, liści lub kwiatostanów, kąpiele lecznicze w których składzie znajdują się wyciągi z leczniczych ziół, korzeni, kłączy, kory, miąższu, liści lub kwiatostanów, medyczne kąpiele tlenowe aromatyzowane wyciągami z leczniczych ziół, korzeni, kłączy, kory, miąższu, liści lub kwiatostanów, kolcowój lekarski jako wieloskładnikowy preparat do celów medycznych w którego składzie znajdują się wyciągi z leczniczych ziół, korzeni, kłączy, kory, miąższu, liści lub kwiatostanów, kompresy nasączone wyciągami z leczniczych ziół, korzeni, kłączy, kory, miąższu, liści lub kwiatostanów, kolodium do celów farmaceutycznych, koper włoski do celów leczniczych, przeznaczona do celów leczniczych kora chinowa, kora kondurango, kora mangrowa, kora z angostury, korzenie lekarskie, korzenie rabarbaru do celów farmaceutycznych, kreozot do celów farmaceutycznych, kura medyczna, kwas galusowy do celów farmaceutycznych, gorzknia jako preparat do celów medycznych w którego składzie znajdują się wyciągi z leczniczych ziół, korzeni, kłączy, kory, miąższu, liści lub kwiatostanów, kwasy organiczne do celów farmaceutycznych, kwiat siarczany do celów farmaceutycznych jako preparat w którego składzie znajdują się wyciągi z leczniczych ziół, korzeni, kłączy, kory, miąższu, liści lub kwiatostanów, laktoza medyczna zaprawiana wyciągami z leczniczych ziół, korzeni, kłączy, kory, miąższu, liści lub kwiatostanów, laseczki siarkowe do dezynfekcji medycznych i inhalacji w tym również laseczki w których składzie

znajdują się wyciągi z leczniczych ziół, korzeni, kłączy, kory, miąższu, liści lub kwiatostanów, lecytyna do celów medycznych jako preparat w którego składzie znajdują się wyciągi z leczniczych ziół, korzeni, kłączy, kory, miąższu, liści lub kwiatostanów, roślinne lekarstwa przeciw zaparciu, leki do celów stomatologicznych oraz leki seroterapeutyczne, uspokajające oraz wzmacniające w których składzie znajdują się wyciągi z leczniczych ziół, korzeni, kłączy, kory, miąższu, liści lub kwiatostanów, roślinne lotony dla psów, roślinne lotony do celów farmaceutycznych w których składzie znajdują się wyciągi z leczniczych ziół, korzeni, kłączy, kory, miąższu, liści lub kwiatostanów, lucerna chmielowa do celów farmaceutycznych, lukrecja do celów farmaceutycznych, magnezja do celów farmaceutycznych jako preparat w którego składzie znajdują się wyciągi z leczniczych ziół, korzeni, kłączy, kory, miąższu, liści lub kwiatostanów, mastyksy dentystyczne w których składzie znajdują się wyciągi z leczniczych ziół, korzeni, kłączy, kory, miąższu, liści lub kwiatostanów, maści do celów farmaceutycznych w których składzie znajdują się wyciągi z leczniczych ziół, korzeni, kłączy, kory, miąższu, liści lub kwiatostanów, maści do leczenia oparzeń słonecznych, maści ręcicowe, maści przeciw odmrożeniom w których składzie znajdują się wyciągi z leczniczych ziół, korzeni, kłączy, kory, miąższu, liści lub kwiatostanów, mąka z siemienia lnianego do celów farmaceutycznych, mech irlandzki do celów medycznych jako wieloskładnikowy preparat w którego składzie znajdują się wyciągi z leczniczych ziół, korzeni, kłączy, kory, miąższu, liści lub kwiatostanów, mentol i mięta do celów farmaceutycznych jako wieloskładnikowy preparat w którego składzie znajdują się wyciągi z leczniczych ziół, korzeni, kłączy, kory, miąższu, liści lub kwiatostanów, mleczo pszczele do celów medycznych jako wieloskładnikowy preparat w którego składzie znajdują się wyciągi z leczniczych ziół, korzeni, kłączy, kory, miąższu, liści lub kwiatostanów, lecznicze mleko białkowe, mleko migdałowe do celów farmaceutycznych, mleko słodowe do celów leczniczych, lecznicze mleko w proszku dla niemowląt jako preparaty w któ-

rych składzie znajdują się wyciągi z leczniczych ziół, korzeni, kłączy, kory, miąższu, liści lub kwiatostanów, moleskin do celów medycznych jako preparaty w których składzie znajdują się wyciągi z leczniczych ziół, korzeni, kłączy, kory, miąższu, liści lub kwiatostanów, muszka hiszpańska w postaci proszku w którego składzie znajdują się wyciągi z leczniczych ziół, korzeni, kłączy, kory, miąższu, liści lub kwiatostanów, myrobolan do celów farmaceutycznych jako wieloskładnikowy preparat w którego składzie znajdują się wyciągi z leczniczych ziół, korzeni, kłączy, kory, miąższu, liści lub kwiatostanów, nalewki, napary, wywary i odwary do celów leczniczych w których składzie znajdują się wyciągi z leczniczych ziół, korzeni, kłączy, kory, miąższu, liści lub kwiatostanów, obroże przeciw pasożytnicze dla zwierząt w których składzie znajdują się wyciągi z leczniczych ziół, korzeni, kłączy, kory, miąższu, liści lub kwiatostanów, octan glinu do celów farmaceutycznych, octany do celów farmaceutycznych jako preparaty w których składzie znajdują się wyciągi z leczniczych ziół, korzeni, kłączy, kory, miąższu, liści lub kwiatostanów, roślinne odczynniki do celów medycznych lub weterynaryjnych, medyczne okłady w których składzie znajdują się wyciągi z leczniczych ziół, korzeni, kłączy, kory, miąższu, liści lub kwiatostanów, okłady gorczykowe, olej gorczykowy do celów leczniczych, olej rycynowy do celów leczniczych, oleje lecznicze pochodzenia roślinnego, oleje przeciw gzom końskim, olejek kamforowy do celów medycznych, olejek terpentynowy do celów farmaceutycznych, olejek z kopru do celów leczniczych, ziołowe ołówki hemostatyczne, ołówki kaustyczne, ołówki przeciw brodawkom, ołówki przeciw migrenie w których składzie znajdują się wyciągi z leczniczych ziół, korzeni, kłączy, kory, miąższu, liści lub kwiatostanów, opiaty jako preparaty w których składzie znajdują się wyciągi z leczniczych ziół, korzeni, kłączy, kory, miąższu, liści lub kwiatostanów, opłatki do celów farmaceutycznych w których składzie znajdują się wyciągi z leczniczych ziół, korzeni, kłączy, kory, miąższu, liści lub kwiatostanów, lecznicza maść mydlanokamforowa w której skła-

dzie znajdują się dodatkowo wyciągi z leczniczych ziół, korzeni, kłączy, kory, miąższu, liści lub kwiatostanów, preparaty medyczne na bazie syropów glukozowych w których składzie znajdują się wyciągi z leczniczych ziół, korzeni, kłączy, kory, miąższu, liści lub kwiatostanów, fruktozy, sacharozy lub ich kompozycje w których składzie znajdują się dodatkowo wyciągi z leczniczych ziół, korzeni, kłączy, kory, miąższu, liści lula kwiatostanów, preparaty medyczne na bazie dolomitu w których składzie znajdują się wyciągi z leczniczych ziół, korzeni, kłączy, kory, miąższu, liści lub kwiatostanów, leczniczy papier do plastrów gorczykowych w którego składzie znajdują się wyciągi z leczniczych ziół, korzeni, kłączy, kory, miąższu, liści lub kwiatostanów, papierosy beztytoniowe do celów leczniczych w których składzie znajdują się wyciągi z leczniczych ziół, korzeni, kłączy, kory, miąższu, liści lub kwiatostanów, pepsyny do celów farmaceutycznych jako preparaty w których składzie znajdują się wyciągi z leczniczych ziół, korzeni, kłączy, kor, miąższu, liści lub kwiatostanów, peptony do celów farmaceutycznych jako preparaty w których składzie znajdują się wyciągi z leczniczych ziół, korzeni, kłączy, kory, miąższu, liści lub kwiatostanów, plastry do celów medycznych, plastry gorczykowe, plastry lecznicze przylepne, plastry samoprzylepne z wyciągami z leczniczych ziół, korzeni, kłączy, kory, miąższu, liści lub kwiatostanów, płyny do płukania ust do celów leczniczych w których składzie znajdują się wyciągi z leczniczych ziół, korzeni, kłączy, kory, miąższu, liści lub kwiatostanów, płyny do przemywania oczu w których składzie znajdują się wyciągi z leczniczych ziół, korzeni, kłączy, kory, miąższu, liści lub kwiatostanów, płyny do przemywania pochwy w których składzie znajdują się wyciągi z leczniczych ziół, korzeni, kłączy, kory, miąższu, liści lub kwiatostanów, pomady do celów medycznych w których składzie znajdują się wyciągi z leczniczych ziół, korzeni, kłączy, kory, miąższu, liści lub kwiatostanów, preparaty bakteriologiczne do celów medycznych i weterynaryjnych, preparaty białka do celów medycznych w których składzie znajdują się wyciągi z leczniczych ziół,

korzeni, kłączy, kory, miąższu, liści lub kwiatostanów, preparaty bizmutu do celów farmaceutycznych w których składzie znajdują się wyciągi z leczniczych ziół, korzeni, kłączy, kory, miąższu, liści lub kwiatostanów, preparaty chemiczne dla testów ciężowych w których składzie znajdują się wyciągi z leczniczych ziół, korzeni, kłączy, kory, miąższu, liści lub kwiatostanów, preparaty do czyszczenia szkieł kontaktowych w których składzie znajdują się wyciągi z leczniczych ziół, korzeni, kłączy, kory, miąższu, liści lub kwiatostanów, preparaty diagnostyczne do celów medycznych w których składzie znajdują się wyciągi z leczniczych ziół, korzeni, kłączy, kory, miąższu, liści lub kwiatostanów, medyczne preparaty dla organoterapii w których składzie znajdują się wyciągi z leczniczych ziół, korzeni, kłączy, kory, miąższu, liści lub kwiatostanów, preparaty farmaceutyczne przeciw łupieżowi, - przeciw oparzeniom słonecznym, - do odchudzania, - na porost włosów, - przeciw hemoroidom, - przeciw moczniemu się, - przeciw odmrożeniom, - przeciw pasożytnicze, - rozszerzające oskrzela, - terapeutyczne do kąpieeli, - ułatwiające ząbkowanie, - weterynaryjne, - witaminowe, - z mikroelementami dla ludzi i zwierząt, - z nūlaoorganizmami do celów medycznych lub weterynaryjnych w których składzie znajdują się wyciągi z leczniczych ziół, korzeni, kłączy, kory, miąższu, liści lub kwiatostanów, produkty na bazie wapna do celów farmaceutycznych w których składzie znajdują się wyciągi z leczniczych ziół, korzeni, kłączy, kory, miąższu, liści lub kwiatostanów, produkty uboczne z procesu obróbki ziaren zbóż do celów medycznych w których składzie znajdują się wyciągi z leczniczych ziół, korzeni, kłączy, kory, miąższu, liści lub kwiatostanów, proszek perski jako wieloskładnikowy kompozyt w których składzie znajdują się wyciągi z leczniczych ziół, korzeni, kłączy, kory, miąższu, liści lub kwiatostanów, środki przeciwbólowe oparte na wykorzystaniu wyciągów z leczniczych ziół, korzeni, kłączy, kory, miąższu, liści lub kwiatostanów, przewodniki chemiczne do elektrod ektrokardiografów w tym zawierające dodatkowo wyciągi z leczniczych ziół, korzeni, kłączy, kory, miąż-

szu, liści lub kwiatostanów, radiologiczne substancje kontrastowe do celów medycznych w których składzie znajdują się wyciągi z leczniczych ziół, korzeni, kłączy, kory, miąższu, liści lub kwiatostanów, rozpuszczalniki wieloskładnikowe do usuwania plastrów samoprzylepnych w których składzie znajdują się wyciąg z leczniczych ziół, korzeni, kłączy, kory, miąższu, liści lub kwiatostanów, roztwory do konserwacji szkieł kontaktowych w których składzie znajdują się wyciągi z leczniczych ziół, korzeni, kłączy, kory, miąższu, liści lub kwiatostanów, salmiak medyczny w postaci pastylek jako wieloskładnikowy kompozyt w którego składzie znajdują się wyciągi z leczniczych ziół, korzeni, kłączy, kory, miąższu, liści lub kwiatostanów, siemię lniane do celów farmaceutycznych jako wieloskładnikowy kompozyt w którego składzie znajdują się wyciągi z leczniczych ziół, korzeni, kłączy, kory, miąższu, liści lub kwiatostanów, skrobia do celów dietetycznych lub farmaceutycznych jako wieloskładnikowy kompozyt w którego składzie znajdują się wyciągi z leczniczych ziół, korzeni, kłączy, kory, miąższu, liści lub kwiatostanów, sok do celów medycznych, sok do kąpieeli do celów leczniczych, sole do kąpieeli mineralnych, sole wód mineralnych, sole potasu do celów medycznych, sok sodowe do celów leczniczych, sole trzeźwiące jako wieloskładnikowe kompozyty w których składzie znajdują się wyciągi z leczniczych ziół, korzeni, kłączy, kory, miąższu, liści lub kwiatostanów, sporysz do celów farmaceutycznych jako wieloskładnikowy kompozyt w którego składzie znajdują się wyciągi z leczniczych ziół, korzeni, kłączy, kory, miąższu, liści lub kwiatostanów, sterydy jako wieloskładnikowy kompozyt w którego składzie znajdują się wyciągi z leczniczych ziół, korzeni, kłączy, kory, miąższu, liści lub kwiatostanów, sulfonamidy jako wieloskładnikowe kompozyty w których składzie znajdują się wyciągi z leczniczych ziół, korzeni, kłączy, kory, miąższu, liści lub kwiatostanów, surowice sako wieloskładnikowy kompozyt w którego składzie

znajdują się wyciągi z leczniczych ziół, korzeni, kłączy, kory, miąższu, liści lub kwiatostanów, sykatywy do celów medycznych jako wieloskładnikowe kompozyty w których składzie znajdują się wyciągi z leczniczych ziół, korzeni, kłączy, kory, miąższu, liści lub kwiatostanów, syropy do użytku farmaceutycznego zawierające wyciągi z leczniczych ziół, korzeni, kłączy, kory, miąższu, liści lub kwiatostanów, medyczne środki bakterio-bójcze w których składzie znajdują się wyciągi z leczniczych ziół, korzeni, kłączy, kory, miąższu, liści lub kwiatostanów, środki medyczne przeciw poceniu się w których składzie znajdują się wyciągi z leczniczych ziół, korzeni, kłączy, kory, miąższu, liści lub kwiatostanów, środki na uspokojenie nerwów w których składzie znajdują się wyciągi z leczniczych ziół, korzeni, kłączy, kory, miąższu, liści lub kwiatostanów, środki nasenne w których składzie znajdują się wyciągi z leczniczych ziół, korzeni, kłączy, kory, miąższu, liści lub kwiatostanów, środki przeciw gorączce w których składzie znajdują się wyciągi z leczniczych ziół, korzeni, kłączy, kory, miąższu, liści lub kwiatostanów, środki przeciw migrenie w których składzie znajdują się wyciągi z leczniczych ziół, korzeni, kłączy, kory, miąższu, liści lub kwiatostanów, środki przeciwszczające i rozwalniające których składzie znajdują się wyciągi z leczniczych ziół, korzeni, kłączy, kory, miąższu, liści lub kwiatostanów, roślinne środki tamujące krwawienia, roślinne środki trawienne do celów farmaceutycznych, środki zmniejszające apetyt do celów medycznych w których składzie znajdują się wyciągi z leczniczych ziół, korzeni, kłączy, kory, miąższu, liści lub kwiatostanów, tampony menstruacyjne w których składzie znajdują się wyciągi z leczniczych ziół, korzeni, kłączy, kory, miąższu, liści lub kwiatostanów, tran i medyczne preparaty z tranu jako wieloskładnikowy kompozyt w którego składzie znajdują się wyciągi z leczniczych ziół, korzeni, kłączy, kory, miąższu, liści lub kwiatostanów, trociszki do odymiania do celów medycznych jako wieloskładnikowy kompozyt w którego składzie znajdują się wyciągi z leczniczych ziół, korzeni, kłączy, kory, miąższu, liści lub kwiatostanów, tymol do celów farmaceutycznych jako

wieloskładnikowy kompozyt w którego składzie znajdują się wyciągi z leczniczych ziół, korzeni, kłączy, kory, miąższu, liści lub kwiatostanów, wata antyseptyczna nasączana lub nawadniana substancjami w których składzie znajdują się wyciągi z leczniczych ziół, korzeni, kłączy, kory, miąższu, liści lub kwiatostanów, winian potasu do celów farmaceutycznych jako wieloskładnikowy kompozyt w którego składzie znajdują się wyciągi z leczniczych ziół, korzeni, kłączy, kory, miąższu, liści lub kwiatostanów, przeznaczone do celów medycznych włókna roślin jadalnych nie będące odżywkami spożywczymi, wody mineralne do celów leczniczych, woda gulardowa, woda melisowa do celów farmaceutycznych, woda morska do kąpie-li leczniczych, woda ołowiawa, woda termalna, woda utleniona do celów medycznych, wodorowęglan sodowy do celów farmaceutycznych, wodzian chloralu do celów farmaceutycznych, wyciąg z chmielu do celów farmaceutycznych jako wieloskładnikowy kompozyt w którego składzie znajdują się wyciągi z leczniczych ziół, korzeni, kłączy, kory, miąższu, liści lub kwiatostanów, wyroby cukiernicze do celów leczniczych w których składzie znajdują się wyciągi z leczniczych ziół, korzeni, kłączy, kory, miąższu, liści lub kwiatostanów, żywność dla niemowląt w której składzie znajdują się wyciągi z leczniczych ziół, korzeni, kłączy, kory, miąższu, liści lub kwiatostanów.

(111) 271971	(180) 2033 11 25	Prawo przedłużono w całości.
(111) 272076	(180) 2033 12 23	Prawo przedłużono w całości.
(111) 272325	(180) 2033 10 15	Prawo przedłużono w całości.
(111) 272329	(180) 2033 10 18	Prawo przedłużono w całości.
(111) 272330	(180) 2033 10 18	Prawo przedłużono w całości.
(111) 272331	(180) 2033 10 18	Prawo przedłużono w całości.
(111) 272336	(180) 2033 10 24	Prawo przedłużono w całości.
(111) 272356	(180) 2033 11 06	Prawo przedłużono w całości.
(111) 272372	(180) 2033 12 04	Prawo przedłużono w całości.
(111) 272590	(180) 2034 03 19	Prawo przedłużono w całości.
(111) 272998	(180) 2033 12 04	Prawo przedłużono w całości.
(111) 273075	(180) 2034 02 26	Prawo przedłużono w całości.
(111) 273138	(180) 2034 03 24	Prawo przedłużono w całości.
(111) 273182	(180) 2034 04 08	Prawo przedłużono w całości.
(111) 273523	(180) 2034 03 28	Prawo przedłużono w całości.
(111) 273525	(180) 2034 03 28	Prawo przedłużono w całości.
(111) 273539	(180) 2034 04 07	Prawo przedłużono w całości.
(111) 273554	(180) 2034 04 12	Prawo przedłużono w całości.
(111) 273677	(180) 2034 03 26	Prawo przedłużono w całości.
(111) 274132	(180) 2034 03 14	Prawo przedłużono w całości.
(111) 275284	(180) 2033 10 25	Prawo przedłużono w całości.
(111) 275287	(180) 2034 03 17	Prawo przedłużono w całości.
(111) 275288	(180) 2034 03 17	Prawo przedłużono w całości.

(111) 275289 (180) 2034 03 17 Prawo przedłużono w całości.
 (111) 275290 (180) 2034 03 17 Prawo przedłużono w całości.
 (111) 275373 (180) 2033 12 20 Prawo przedłużono w całości.
 (111) 275587 (180) 2034 03 06 Prawo przedłużono w całości.
 (111) 275588 (180) 2034 03 06 Prawo przedłużono w całości.
 (111) 275732 (180) 2034 07 11 Prawo przedłużono w całości.
 (111) 276049 (180) 2033 04 15 Prawo przedłużono w całości.
 (111) 276678 (180) 2034 02 22 Prawo przedłużono w całości.
 (111) 276849 (180) 2033 10 14 Prawo przedłużono w całości.
 (111) 277740 (180) 2034 02 03 Prawo przedłużono w całości.
 (111) 278196 (180) 2033 10 14 Prawo przedłużono w całości.
 (111) 278210 (180) 2033 11 28 Prawo przedłużono w całości.
 (111) 278228 (180) 2034 02 24 Prawo przedłużono w całości.
 (111) 278485 (180) 2034 04 10 Prawo przedłużono w całości.
 (111) 278678 (180) 2034 10 02 Prawo przedłużono w całości.
 (111) 279042 (180) 2033 10 11 Prawo przedłużono w całości.
 (111) 280462 (180) 2033 10 18 Prawo przedłużono w całości.
 (111) 281423 (180) 2034 02 03 Prawo przedłużono w całości.
 (111) 282843 (180) 2034 04 14 Prawo przedłużono w całości.
 (111) 283846 (180) 2034 03 24 Prawo przedłużono w całości.
 (111) 284230 (180) 2033 12 31 Prawo przedłużono w całości.
 (111) 284233 (180) 2034 02 03 Prawo przedłużono w całości.
 (111) 284234 (180) 2034 02 03 Prawo przedłużono w całości.
 (111) 285695 (180) 2033 12 27 Prawo przedłużono w całości.
 (111) 288356 (180) 2034 01 30 Prawo przedłużono w całości.
 (111) 289179 (180) 2034 01 07 Prawo przedłużono w całości.
 (111) 289502 (180) 2034 04 03 Prawo przedłużono w całości.
 (111) 290500 (180) 2033 10 31 Prawo przedłużono w całości.
 (111) 290524 (180) 2034 03 28 Prawo przedłużono w całości.
 (111) 294307 (180) 2033 05 02 Prawo przedłużono w całości.
 (111) 295634 (180) 2033 12 11 Prawo przedłużono w całości.
 (111) 300014 (180) 2033 09 27 Prawo przedłużono w całości.
 (111) 301369 (180) 2034 03 17 Prawo przedłużono w całości.
 (111) 305352 (180) 2033 10 24 Prawo przedłużono w całości.
 (111) 305353 (180) 2033 10 24 Prawo przedłużono w całości.
 (111) 311781 (180) 2033 10 16 Prawo przedłużono w całości.
 (111) 311921 (180) 2033 09 27 Prawo przedłużono w całości.
 (111) 314318 (180) 2034 02 03 Prawo przedłużono w całości.
 (111) 320906 (180) 2033 12 04 Prawo przedłużono w całości.
 (111) 331370 (180) 2034 04 09 Prawo przedłużono w całości.
 (111) 350551 (180) 2034 02 20 Prawo przedłużono w całości.

**DECYZJE O ODMOWIE UDZIELENIA PRAWA
 WYDANE PO OGŁOSZENIU O ZGŁOSZENIU LUB
 UJAWNIENIU ZGŁOSZENIA NA STRONIE INTERNETOWEJ
 URZĘDU PATENTOWEGO RP**

Poniższe zestawienie zawiera kolejno: numer zgłoszenia znaku towarowego oraz numer i rok wydania Biuletynu Urzędu Patentowego, w którym zgłoszenie zostało ogłoszone lub symbol (U), jeżeli znak został ujawniony na stronie internetowej Urzędu Patentowego RP.

(210) 525773	U	(210) 510876	U
(210) 529993	ZT31/2021	(210) 546869	U
(210) 552935	U	(210) 437905	10/2015
(210) 552592	U	(210) 437906	10/2015
(210) 547122	U	(210) 437907	10/2015
(210) 552660	U	(210) 531337	U
(210) 551028	U	(210) 531340	U
(210) 547305	U		

**DECYZJE O UMORZENIU POSTĘPOWANIA
 W SPRAWIE UDZIELENIA PRAWA WYDANE PO
 OGŁOSZENIU O ZGŁOSZENIU
 LUB UJAWNIENIU ZGŁOSZENIA NA STRONIE
 INTERNETOWEJ URZĘDU PATENTOWEGO RP**

Poniższe zestawienie zawiera kolejno: numer zgłoszenia znaku towarowego oraz numer i rok wydania Biuletynu Urzędu Patentowego, w którym zgłoszenie zostało ogłoszone lub symbol (U), jeżeli znak został ujawniony na stronie internetowej Urzędu Patentowego RP.

(210) 505919	ZT2/2020	(210) 554373	U
(210) 514011	ZT3/2022	(210) 554386	U
(210) 545418	ZT37/2022	(210) 554454	U
(210) 550417	U	(210) 555493	U
(210) 550416	U	(210) 555714	U
(210) 546953	ZT40/2022	(210) 556122	U
(210) 537904	U	(210) 556124	U
(210) 553668	U	(210) 556127	U
(210) 553761	U	(210) 556888	U
(210) 554077	U	(210) 557393	U

WYGAŚNIĘCIE PRAWA

Poniższe zestawienie zawiera kolejno: numer wygasłego prawa ochronnego, datę wygaśnięcia oraz zakres wygaśnięcia.

(111) 359512	(141) 2023 03 10	Prawo wygasło w części dotyczącej towarów i/lub usług: 9: Programy komputerowe; Kodowane programy; Pakiety programów; Komputerowe programy operacyjne; Programy systemów operacyjnych; Oprogramowanie komputerowe [programy]; Programy na smartfony; Nagrane programy komputerowe; Programy do przetwarzania danych; Interaktywne multimedialne programy komputerowe; Programy do magazynowania danych; Elektroniczne urządzenia do programowania; Programowalne cyfrowe urządzenia odczytujące; Komputerowe urządzenia do programowania; Oprogramowanie dla środowiska programistycznego; Programy komputerowe do zarządzania projektami; Mikroprocesory programowalne za pomocą oprogramowania; Mobilne aplikacje; Aplikacje do pobrania; Edukacyjne aplikacje komputerowe do pobrania; Oprogramowanie do tworzenia aplikacji; Aplikacje do odzyskiwania informacji; Oprogramowanie o serwer aplikacji; Aplikacje biurowe i biznesowe; Edukacyjne aplikacje na tablety; Aplikacje do pobrania na smartfony; Aplikacje do łączności maszyna-maszyna [M2M]; Oprogramowanie do aplikacji i serwerów internetowych; Oprogramowanie komputerowe do integracji aplikacji i baz danych; Pobieralne
--------------	------------------	---

aplikacje na telefony komórkowe do transmisji danych; Pobieralne aplikacje na telefony komórkowe do zarządzania danymi; Oprogramowanie; Oprogramowanie interfejsowe; Oprogramowanie użytkowe; Oprogramowanie przemysłowe; Oprogramowanie edukacyjne; Oprogramowanie antywirusowe; Oprogramowanie sensoryczne; wszystkie wyżej wymienione dla wynajmu i leasingu pojazdów, zarządzania flotą pojazdów, sprzedaży pojazdów; 39: Usługi spedycyjne; Udostępnianie informacji w zakresie podróży; Udostępnianie map i tras podróży; Udostępnianie informacji dotyczących ruchu drogowego, map zawierających informacje z zakresu ruchu drogowego, danych, które zawierają szczegóły zaplanowanych zdarzeń mających wpływ na ruch drogowy, takie jak zamknięcia odcinków drogi, oraz szczegóły niezaplanowanych zdarzeń, które mają wpływ na ruch drogowy, takie jak wypadki, akcje służb policyjnych, straży pożarnej lub innych służb ratunkowych, lub zniszczeń, lub blokad na drodze spowodowanych innego rodzaju nieplanowaną przyczyną; Informacje, przewodniki i porady dotyczące podróży; Usługi informacyjne w zakresie podróży i transportu świadczone abonentom w Internecie, za pośrednictwem poczty elektronicznej, Internetu, za pośrednictwem aplikacji mobilnych i usług wiadomości tekstowych oraz programów telewizyjnych; Usługi w zakresie transportu, pakowania i składowania towarów; Usługi związane z prowadzeniem działalności transportowej w zakresie transportu drogowego, kolejowego, wodnego rurociągowego, magazynowania, składowania i przechowywania ropy naftowej i paliw płynnych oraz tworzenia i utrzymania zapasu paliw, usługi w zakresie dokonywania przeładunków morskich i lądowych; wszystkie wyżej wymienione dotyczące usług wynajmu; Wypożyczanie pojazdów włączając samochody osobowe i ciężarowe, przyczepy, holowanie pojazdów; 42: Powielanie programów komputerowych; Pisanie programów komputerowych; Wynajem programów komputerowych; Aktualizacja programów komputerowych; Projektowanie programów komputerowych; Tworze-

nie programów komputerowych; Konserwacja programów komputerowych; Testowanie programów komputerowych; Instalacja programów komputerowych; Instalowanie programów komputerowych; Edycja programów komputerowych; Modyfikowanie programów komputerowych; Kompilacja programów komputerowych; Programowanie oprogramowania edukacyjnego; Programowanie stron internetowych; Programowanie aplikacji multimedialnych; Badania dotyczące programów komputerowych; Usługi aktualizacji programów komputerowych; Usługi pisania programów komputerowych; Opracowywanie programów do danych; Programowanie spersonalizowanych stron internetowych; Kompilacja programów do przetwarzania danych; Projektowanie programów do przetwarzania danych; Instalacja i utrzymanie programów komputerowych; Opracowywanie programów do przetwarzania danych; Przygotowywanie programów do przetwarzania danych; Tworzenie programów do przetwarzania danych; Usługi doradcze dotyczące programów komputerowych; Hosting aplikacji multimedialnych; Hosting aplikacji interaktywnych; Hosting skomputeryzowanych danych, plików, aplikacji i informacji; Inżynieria oprogramowania; Integracja oprogramowania komputerowego; Pisanie oprogramowania komputerowego; wszystkie wyżej wymienione dotyczące usług wynajmu.

DECYZJE O ZMIANIE, UCHYLENIU LUB STWIERDZENIU NIEWAŻNOŚCI DECYZJI OPUBLIKOWANYCH W WIADOMOŚCIACH URZĘDU PATENTOWEGO

Poniższe zestawienie zawiera kolejno: numer zgłoszenia albo numer prawa ochronnego na znak towarowy, numer i rok wydania Wiadomości Urzędu Patentowego, w którym ogłoszona została decyzja podlegająca zmianie, uchyleniu albo której nieważność Urząd Patentowy RP stwierdził, datę i treść decyzji uchylającej, zmieniającej lub stwierdzającej nieważność decyzji uprzednio ogłoszonej.

(111) 150191 07/2004 2021 08 10
Sprostowano oczywistą omyłkę w decyzji z dnia 02.12.2003 r. w części dotyczącej nazwy uprawnionego.

(111) 150192 07/2004 2021 08 10
Sprostowano oczywistą omyłkę w decyzji z dnia 02.12.2003 r. w części dotyczącej nazwy uprawnionego.

(111) 150193 07/2004 2021 08 10
Sprostowano oczywistą omyłkę w decyzji z dnia 02.12.2003 r. w części dotyczącej nazwy uprawnionego.

(111) 307645 07/2018 2019 06 03
Sprostowano oczywistą omyłkę w decyzji z dnia 25.01.2018 r. o udzieleniu prawa ochronnego na znak towarowy.

(111) 362405 26/2023 2023 05 11
Sprostowano oczywistą omyłkę w decyzji z dnia 12.02.2023 r. o udzieleniu prawa ochronnego na znak towarowy.

WPISY I ZMIANY W REJESTRZE NIEUWZGLĘDNIONE W INNYCH SAMODZIELNYCH OGŁOSZENIACH

Poniższe zestawienie zawiera kolejno: numer prawa ochronnego na znak towarowy, wskazanie rubryki rejestru, charakter oraz treść wpisu. Publikacji podlegają wpisy w rejestrze dotyczące uprawnionych, twórców, praw ograniczających prawo ochronne oraz sprostowania istotnych pomyłek.

Rubryka A – dane uprawnionego

Rubryka B – znak towarowy

Rubryka C – wykaz towarów

Rubryka D – prawa ograniczające prawo ochronne

Rubryka E – kategoria znaku lub prawa ochronnego oraz regulamin znaku

Rubryka F – wnioski o unieważnienie oraz decyzje dotyczące prawa ochronnego

Rubryka G – rejestracja międzynarodowa

Rubryka H – informacje o przedłużeniu, unieważnieniu, wygaśnięciu prawa ochronnego lub zastąpieniu rejestracji krajowej rejestracją międzynarodową

(111) **059781** A. Wykreślono: AGAN CHEMICAL MANUFACTURERS, ASHDOD, Izrael; Wpisano: ADAMA AGAN Ltd., Ashdod, Izrael.

(111) **066597** A. Wykreślono: THE SHERWIN-WILLIAMS COMPANY, CLEVELAND, Stany Zjednoczone Ameryki; Wpisano: The Sherwin-Williams Headquarters Company, Cleveland, Stany Zjednoczone Ameryki.

(111) **066597** A. Wykreślono: The Sherwin-Williams Headquarters Company, Cleveland, Stany Zjednoczone Ameryki; Wpisano: SWIMC LLC, Wilmington, Stany Zjednoczone Ameryki.

(111) **071771** A. Wykreślono: PARFÜMERIE DOUGLAS GMBH, HAGEN, Niemcy; Wpisano: Parfümerie Douglas GmbH & Co. KG, Düsseldorf, Niemcy.

(111) **077593** A. Wykreślono: AMERICAN SPORTING GOODS CORPORATION, ALISO VIEJO, Stany Zjednoczone Ameryki; Wpisano: SEQUENTIAL AVIA HOLDINGS LLC, Nowy Jork, Stany Zjednoczone Ameryki.

(111) **082007** A. Wykreślono: 3M COMPANY, ST. PAUL, Stany Zjednoczone Ameryki; Wpisano: Corning Optical Communications LLC, Charlotte, Stany Zjednoczone Ameryki.

(111) **084133** A. Wykreślono: AMERICAN SPORTING GOODS CORPORATION, ALISO VIEJO, Stany Zjednoczone Ameryki; Wpisano: SEQUENTIAL AVIA HOLDINGS LLC, Nowy Jork, Stany Zjednoczone Ameryki.

(111) **085338** A. Wykreślono: G.POHL-BOSKAMP GMBH & CO., HOHENLOCKSTEDT, Niemcy; Wpisano: G. POHL-BOSKAMP GMBH & CO. KG, Hohenlockstedt, Niemcy.

(111) **090213** A. Wykreślono: LENOVO (SINGAPORE) PTE. LTD., SINGAPUR, Singapur; Wpisano: Lenovo PC International Limited, Hong Kong, Chiny.

(111) **090281** A. Wykreślono: G.POHL-BOSKAMP GMBH & CO., HOHENLOCKSTEDT, Niemcy; Wpisano: G. POHL-BOSKAMP GMBH & CO. KG, Hohenlockstedt, Niemcy.

(111) **122706** D. Wykreślono: „W dniu 20 stycznia 2017 r. na podstawie postanowienia Sądu Rejonowego dla m.st. Warsza-

wy w Warszawie Wydział XI Gospodarczy – Rejestru Zastawów (sygn. akt WA.XI.Ns-Rej.Za 19129/16/017) wpisano do Rejestru Zastawów pod pozycją 2468638 zastaw rejestrowy na prawie ochronnym udzielonym na znak towarowy R-122706 w celu zabezpieczenia wierzytelności przysługujących Unicredit Bank AG, London Branch z siedzibą w Londynie, Zjednoczone Królestwo Wielkiej Brytanii i Irlandii Północnej wobec Polsat Brands AG z siedzibą w Buttikon, Szwajcaria”.

(111) **122706** D. Wpisano: „W dniu 27 kwietnia 2018 r. na podstawie postanowienia Sądu Rejonowego dla m.st. Warszawy w Warszawie Wydział XI Gospodarczy – Rejestru Zastawów (sygn. akt WA.XI.Ns-Rej.Za 5457/18/196) wpisano do Rejestru Zastawów pod pozycją 2468638 zastaw rejestrowy na prawie ochronnym udzielonym na znak towarowy R.122706 w celu zabezpieczenia wierzytelności przysługujących Unicredit Bank AG, London Branch z siedzibą w Londynie, Zjednoczone Królestwo Wielkiej Brytanii i Irlandii Północnej wobec Telewizja Polsat Spółka z ograniczoną odpowiedzialnością z siedzibą w Warszawie”.

(111) **122706** D. Wykreślono: „W dniu 27 kwietnia 2018 r. na podstawie postanowienia Sądu Rejonowego dla m.st. Warszawy w Warszawie Wydział XI Gospodarczy – Rejestru Zastawów (sygn. akt WA.XI.Ns-Rej.Za 5457/18/196) wpisano do Rejestru Zastawów pod pozycją 2468638 zastaw rejestrowy na prawie ochronnym udzielonym na znak towarowy R.122706 w celu zabezpieczenia wierzytelności przysługujących Unicredit Bank AG, London Branch z siedzibą w Londynie, Zjednoczone Królestwo Wielkiej Brytanii i Irlandii Północnej wobec Telewizja Polsat Spółka z ograniczoną odpowiedzialnością z siedzibą w Warszawie”.

(111) **130853** A. Wykreślono: GlaxoSmithKline Consumer Healthcare Investments (Ireland) (No 3) Limited, Knockbrack, Irlandia; Wpisano: PERRIGO PHARMA INTERNATIONAL DAC, Dublin 2, Irlandia.

(111) **155510** A. Wykreślono: Biuro Handlowe LOOP Przedsiębiorstwo Prywatne Krzysztof Wopiński, Kraków, Polska 351269285; Wpisano: HALYNA KALASKO, Warszawa, Polska.

(111) **171936** A. Wykreślono: URSZULA SZESZYCKA, Lubochnia, Polska; ANDRZEJ SZESZYCKI, Lubochnia, Polska; Wpisano: PHUP GNIEZNO SPÓŁKA Z OGRANICZONĄ ODPOWIEDZIALNOŚCIĄ HURTOWNIA SPÓŁKA KOMANDYTOWA, Gniezno, Polska 300786847.

(111) **172683** A. Wykreślono: GR.SARANTIS INDUSTRIAL AND COMMERCIAL COMPANY OF COSMETICS, GARMENTS, HOUSE AND PHARMACEUTICAL ARTICLES S.A., MAROUSI-ATHENS, Grecja; Wpisano: GRIGORIS SARANTIS ANONYMI VIOMICHANIKI & EMPORIKI ETAIRIA KALLYNTIKON ENDYMATON OIKIAKON & PHARMAKEFTIKON EIDON, Marousi, Grecja.

(111) **173859** D. Wpisano: „Na mocy umowy licencji z dnia 30.06.2016 r. oraz aneksu nr 2 z dnia 22.12.2022 r. udzielono pełnej i wyłącznej licencji na używanie znaku towarowego przez BONI FRATRES PHARMACEUTICAL SPÓŁKA Z OGRANICZONĄ ODPOWIEDZIALNOŚCIĄ, Kraków, Polska na czas nieokreślony.”

(111) **175347** A. Wykreślono: TEC ENGINEERING SPÓŁKA Z OGRANICZONĄ ODPOWIEDZIALNOŚCIĄ SPÓŁKA KOMANDYTOWA, Wodzisław Śląski, Polska 241841661; Wpisano: TEC DSK SPÓŁKA Z OGRANICZONĄ ODPOWIEDZIALNOŚCIĄ, Wodzisław Śląski, Polska 241841661.

(111) **176749** A. Wykreślono: CIASTECZKA Z KRAKOWA SPÓŁKA AKCYJNA, Kraków, Polska; Wpisano: CIASTECZKA Z KRAKOWA SPÓŁKA Z OGRANICZONĄ ODPOWIEDZIALNOŚCIĄ, Siepraw, Polska 384499252.

(111) **177806** A. Wykreślono: SANECHEM SPÓŁKA Z OGRANICZONĄ ODPOWIEDZIALNOŚCIĄ, Warszawa, Polska 386678190; Wpisano: DIVERSEY POLSKA SPÓŁKA Z OGRANICZONĄ ODPOWIEDZIALNOŚCIĄ, Warszawa, Polska 011112549.

(111) **185579** A. Wykreślono: AMW NAWROT Spółka Jawna, Pyrzowice, Polska 008434270; Wpisano: AMW CLOVER SPÓŁKA Z OGRANICZONĄ ODPOWIEDZIALNOŚCIĄ SPÓŁKA KOMANDYTOWA, Pyrzowice, Polska 278039825.

(111) **185579** A. Wykreślono: AMW CLOVER SPÓŁKA Z OGRANICZONĄ ODPOWIEDZIALNOŚCIĄ SPÓŁKA KOMANDYTOWA, Pyrzowice, Polska 278039825; Wpisano: AMW NAWROT SPÓŁKA JAWNA, Pyrzowice, Polska 278039825.

(111) **185579** A. Wykreślono: AMW NAWROT SPÓŁKA JAWNA, Pyrzowice, Polska 278039825; Wpisano: AMW NAWROT SPÓŁKA KOMANDYTOWA, Pyrzowice, Polska 278039825.

(111) **198502** A. Wykreślono: AMW Nawrot Spółka Jawna, Pyrzowice, Polska 008434270; Wpisano: AMW CLOVER SPÓŁKA Z OGRANICZONĄ ODPOWIEDZIALNOŚCIĄ SPÓŁKA KOMANDYTOWA, Pyrzowice, Polska 278039825.

(111) **199410** D. Wykreślono: W dniu 26 kwietnia 2018 r. na podstawie postanowienia Sądu Rejonowego dla m.st. Warszawy w Warszawie Wydział XI Gospodarczy – Rejestru Zastawów (sygn. akt WA.XI.Ns-Rej.Za 5466/18/116) wpisano do Rejestru Zastawów pod pozycją 2467839 zastaw rejestrowy na prawie ochronnym udzielonym na znak towarowy R-199410 w celu zabezpieczenia wierzytelności przysługujących Unicredit Bank AG, London Branch z siedzibą w Londynie, Zjednoczone Królestwo Wielkiej Brytanii i Irlandii Północnej wobec Telewizja Polsat Spółka z ograniczoną odpowiedzialnością z siedzibą w Warszawie”.

(111) **203611** D. Wykreślono: „W dniu 4 stycznia 2017 r. na podstawie postanowienia Sądu Rejonowego dla m.st. Warszawy w Warszawie Wydział XI Gospodarczy – Rejestru Zastawów (sygn. akt WA.XI.Ns-Rej.Za 19112/16/889) wpisano do Rejestru Zastawów pod pozycją 2468641 zastaw rejestrowy na prawie ochronnym udzielonym na znak towarowy R-203611 w celu zabezpieczenia wierzytelności przysługujących Unicredit Bank AG, London Branch z siedzibą w Londynie, Zjednoczone Królestwo Wielkiej Brytanii i Irlandii Północnej wobec Polsat Brands AG z siedzibą w Buttikon, Szwajcaria”.

(111) **203611** D. Wpisano: „W dniu 27 kwietnia 2018 r. na podstawie postanowienia Sądu Rejonowego dla m.st. Warszawy w Warszawie Wydział XI Gospodarczy – Rejestru Zastawów (sygn. akt WA.XI.Ns-Rej.Za 5470/18/031) wpisano do Rejestru Zastawów pod pozycją 2468641 zastaw rejestrowy na prawie ochronnym udzielonym na znak towarowy R.203611 w celu zabezpieczenia wierzytelności przysługujących Unicredit Bank AG, London Branch z siedzibą w Londynie, Zjednoczone Królestwo Wielkiej Brytanii i Irlandii Północnej wobec Telewizja Polsat Spółka z ograniczoną odpowiedzialnością z siedzibą w Warszawie”.

(111) **203611** D. Wykreślono: „W dniu 27 kwietnia 2018 r. na podstawie postanowienia Sądu Rejonowego dla m.st. Warszawy w Warszawie Wydział XI Gospodarczy – Rejestru Zastawów (sygn. akt WA.XI.Ns-Rej.Za 5470/18/031) wpisano do Rejestru Zastawów pod pozycją 2468641 zastaw rejestrowy na prawie ochronnym udzielonym na znak towarowy R.203611 w celu zabezpieczenia wierzytelności przysługujących Unicredit Bank AG, London Branch z siedzibą w Londynie, Zjednoczone Królestwo Wielkiej Brytanii i Irlandii Północnej wobec Telewizja Polsat Spółka z ograniczoną odpowiedzialnością z siedzibą w Warszawie”.

(111) **209366** A. Wykreślono: BAKALLAND SPÓŁKA AKCYJNA, Warszawa, Polska 012272090; Wpisano: FOODWELL SPÓŁKA Z OGRANICZONĄ ODPOWIEDZIALNOŚCIĄ, Warszawa, Polska 012272090.

(111) **210692** A. Wykreślono: AMW Nawrot Spółka Jawna, Pyrzowice, Polska 008434270; Wpisano: AMW CLOVER SPÓŁKA Z OGRANICZONĄ ODPOWIEDZIALNOŚCIĄ SPÓŁKA KOMANDYTOWA, Pyrzowice, Polska 278039825.

(111) **210692** A. Wykreślono: AMW CLOVER SPÓŁKA Z OGRANICZONĄ ODPOWIEDZIALNOŚCIĄ SPÓŁKA KOMANDYTOWA, Pyrzowice, Polska 278039825; Wpisano: AMW NAWROT SPÓŁKA JAWNA, Pyrzowice, Polska 278039825.

(111) **217564** A. Wykreślono: TRADITIONAL POLISH STYLE SPÓŁKA Z OGRANICZONĄ ODPOWIEDZIALNOŚCIĄ, Węgrzce, Polska 020333128; Wpisano: HOMEWARE PRODUCTS 1947 SPÓŁKA Z OGRANICZONĄ ODPOWIEDZIALNOŚCIĄ, Węgrzce, Polska 123228340.

(111) **217564** A. Wykreślono: HOMEWARE PRODUCTS 1947 SPÓŁKA Z OGRANICZONĄ ODPOWIEDZIALNOŚCIĄ, Węgrzce, Polska 123228340; Wpisano: DAJAR SPÓŁKA Z OGRANICZONĄ ODPOWIEDZIALNOŚCIĄ, Koszalin, Polska 003800675.

(111) **222717** A. Wykreślono: BAKALLAND SPÓŁKA AKCYJNA, Warszawa, Polska 012272090; Wpisano: FOODWELL SPÓŁKA Z OGRANICZONĄ ODPOWIEDZIALNOŚCIĄ, Warszawa, Polska 012272090.

(111) **222718** A. Wykreślono: BAKALLAND SPÓŁKA AKCYJNA, Warszawa, Polska 012272090; Wpisano: FOODWELL SPÓŁKA Z OGRANICZONĄ ODPOWIEDZIALNOŚCIĄ, Warszawa, Polska 012272090.

(111) **226644** A. Wykreślono: BUSINESS SOFTWARE CONSULTING GÓRSKI, FIEDOROWICZ SPÓŁKA JAWNA, Łódź, Polska 473215990; Wpisano: BUSINESS SYSTEMS CONSULTING GÓRSKI, FIEDOROWICZ SPÓŁKA JAWNA, Łódź, Polska 523590643.

(111) **232053** A. Wykreślono: IQ2 GÓRSKI, FIEDOROWICZ SPÓŁKA JAWNA, Łódź, Polska 100645917; Wpisano: IQ3 GÓRSKI, FIEDOROWICZ SPÓŁKA JAWNA, Łódź, Polska 523641317.

(111) **232205** D. Wykreślono: W dniu 26 kwietnia 2018 r. na podstawie postanowienia Sądu Rejonowego dla m.st. Warszawy w Warszawie Wydział XI Gospodarczy – Rejestru Zastawów (sygn. akt WA.XI.Ns-Rej.Za 5465/18/715) wpisano do Rejestru Zastawów pod pozycją 2468637 zastaw rejestrowy na prawie ochronnym udzielonym na znak towarowy R-232205 w celu zabezpieczenia wierzytelności przysługujących Unicredit Bank AG, London Branch z siedzibą w Londynie, Zjednoczone Królestwo Wielkiej Brytanii i Irlandii Północnej wobec Telewizja Polsat Spółka z ograniczoną odpowiedzialnością z siedzibą w Warszawie”.

(111) **232458** A. Wykreślono: QUERIS Spółka z o.o., Piekary Śląskie, Polska 278252743; Wpisano: QUERINO SPÓŁKA Z OGRANICZONĄ ODPOWIEDZIALNOŚCIĄ, Piekary Śląskie, Polska 523855001.

(111) **234760** A. Wykreślono: Biuro Handlowe LOOP Przedsiębiorstwo Prywatne Krzysztof Wopiński, Kraków, Polska 351269285; Wpisano: HALYNA KALASKO, Warszawa, Polska.

(111) **254004** A. Wykreślono: AGROS NOVA Spółka z ograniczoną odpowiedzialnością, Warszawa, Polska 016285177; ANIMEX-ANIMPOL SF SPÓŁKA Z OGRANICZONĄ ODPOWIEDZIALNOŚCIĄ SPÓŁKA KOMANDYTOWA, Warszawa, Polska 010729130; AKWAWIT-POLMOS SPÓŁKA AKCYJNA, WROCŁAW, Polska; Wpisano: AGROS NOVA Spółka z ograniczoną odpowiedzialnością, Warszawa, Polska 016285177; AKWAWIT-POLMOS SPÓŁKA AKCYJNA, WROCŁAW, Polska; ANIMEX FOODS SPÓŁKA Z OGRANICZONĄ ODPOWIEDZIALNOŚCIĄ, Warszawa, Polska 146805667.

(111) **261048** A. Wykreślono: BIOPOLONIA SPÓŁKA Z OGRANICZONĄ ODPOWIEDZIALNOŚCIĄ SPÓŁKA KOMANDYTOWO-AKCYJNA, Częstochowa, Polska 242968429; Wpisano: L-AMINO PLUS SPÓŁKA Z OGRANICZONĄ ODPOWIEDZIALNOŚCIĄ, Częstochowa, Polska 522994090.

(111) **266767** A. Wykreślono: TARMAX SPÓŁKA Z OGRANICZONĄ ODPOWIEDZIALNOŚCIĄ SPÓŁKA KOMANDYTOWA, Rzeszów, Polska 691535869; Wpisano: NEWMAX NOWAK I WSPÓLNICY SPÓŁKA KOMANDYTOWA, Rzeszów, Polska 691535869.

(111) **267289** A. Wykreślono: INTER-DIAMENT Z. KACPRZYCKI, E. SARNECKI, R. KACPRZYCKI SPÓŁKA JAWNA, Grodzisk Mazowiecki, Polska 010678496; Wpisano: INTER-DIAMENT KACPRZYCKI SPÓŁKA JAWNA, Grodzisk Mazowiecki, Polska 010678496.

(111) **267369** A. Wykreślono: VALEANT SPÓŁKA Z OGRANICZONĄ ODPOWIEDZIALNOŚCIĄ SPÓŁKA JAWNA, Rzeszów, Polska 180935403; Wpisano: BAUSCH HEALTH POLAND SPÓŁKA Z OGRANICZONĄ ODPOWIEDZIALNOŚCIĄ, Rzeszów, Polska 180935403.

(111) **268250** A. Wykreślono: OLSZEWSKI MICHAŁ REBELTEC, Ząbki, Polska 146496775; Wpisano: REBELTEC OLSZEWSKI, NOWAK, WĘGRZYŃ SPÓŁKA KOMANDYTOWA, Warszawa, Polska 147146770.

(111) **268467** A. Wykreślono: POLSKI KONCERN MIĘSNY DUDA SPÓŁKA AKCYJNA, Warszawa, Polska 411141076; Wpisano: GOBARTO SPÓŁKA AKCYJNA, Warszawa, Polska 411141076.

(111) **268700** A. Wykreślono: SAUR (A FRENCH CORPORATION), GUYANCOURT, Francja; Wpisano: SAUR (A FRENCH CORPORATION), Issy-Les-Moulineaux, Francja.

(111) **269436** A. Wykreślono: F.U.H. DANUTA WILMA, Bydgoszcz, Polska; Wpisano: Oshin - Holistyczne Centrum Masażu Kręgosłupa i Szkoleń Kacper Wiśniewski, Bydgoszcz, Polska.

(111) **271953** A. Wykreślono: EHS SPÓŁKA Z OGRANICZONĄ ODPOWIEDZIALNOŚCIĄ SPÓŁKA KOMANDYTOWO-AKCYJNA, Będzin, Polska 243043350; Wpisano: EHS SPÓŁKA Z OGRANICZONĄ ODPOWIEDZIALNOŚCIĄ, Będzin, Polska 242640893.

(111) **271954** A. Wykreślono: EHS SPÓŁKA Z OGRANICZONĄ ODPOWIEDZIALNOŚCIĄ SPÓŁKA KOMANDYTOWO-AKCYJNA, Będzin, Polska 243043350; Wpisano: EHS SPÓŁKA Z OGRANICZONĄ ODPOWIEDZIALNOŚCIĄ, Będzin, Polska 242640893.

(111) **277950** A. Wykreślono: EUROVITA SPÓŁKA Z OGRANICZONĄ ODPOWIEDZIALNOŚCIĄ, Poznań, Polska 630203988; Wpisano: TERRAVITA SPÓŁKA Z OGRANICZONĄ ODPOWIEDZIALNOŚCIĄ, Poznań, Polska 630013822.

(111) **278490** D. Wpisano: „Na mocy umowy licencji z dnia 30.06.2016 r. oraz aneksu nr 2 z dnia 22.12.2022 r. udzielono pełnej i wyłącznej licencji na używanie znaku towarowego przez BONI FRATRES PHARMACEUTICAL SPÓŁKA Z OGRANICZONĄ ODPOWIEDZIALNOŚCIĄ, Kraków, Polska na czas nieokreślony.”

(111) **278491** D. Wpisano: „Na mocy umowy licencji z dnia 30.06.2016 r. oraz aneksu nr 2 z dnia 22.12.2022 r. udzielono pełnej i wyłącznej licencji na używanie znaku towarowego przez BONI FRATRES PHARMACEUTICAL SPÓŁKA Z OGRANICZONĄ ODPOWIEDZIALNOŚCIĄ, Kraków, Polska na czas nieokreślony.”

(111) **280510** A. Wykreślono: SECTRA SPÓŁKA Z OGRANICZONĄ ODPOWIEDZIALNOŚCIĄ, Katowice, Polska 242846650; Wpisano: BRYLSKI GRZEGORZ I TOMASZ SZUBA SPÓŁKA KOMANDYTOWA-AKCYJNA, Kowary, Polska 230842726.

(111) **282032** A. Wykreślono: GUTKOWSKI TOMASZ GRASS POLSKA, Płońsk, Polska 130333666; Wpisano: GRASS POLSKA SPÓŁKA Z OGRANICZONĄ ODPOWIEDZIALNOŚCIĄ, Warszawa, Polska 383200713.

(111) **282033** A. Wykreślono: GUTKOWSKI TOMASZ GRASS POLSKA, Płońsk, Polska 130333666; Wpisano: GRASS POLSKA SPÓŁKA Z OGRANICZONĄ ODPOWIEDZIALNOŚCIĄ, Warszawa, Polska 383200713.

(111) **284864** A. Wykreślono: SANEHEM SPÓŁKA Z OGRANICZONĄ ODPOWIEDZIALNOŚCIĄ, Warszawa, Polska 386678190; Wpisano: DIVERSEY POLSKA SPÓŁKA Z OGRANICZONĄ ODPOWIEDZIALNOŚCIĄ, Warszawa, Polska 011112549.

(111) **285403** A. Wykreślono: BAKALLAND SPÓŁKA AKCYJNA, Warszawa, Polska 012272090; Wpisano: FOODWELL SPÓŁKA Z OGRANICZONĄ ODPOWIEDZIALNOŚCIĄ, Warszawa, Polska 012272090.

(111) **285674** A. Wykreślono: BAKALLAND SPÓŁKA AKCYJNA, Warszawa, Polska 012272090; Wpisano: FOODWELL SPÓŁKA Z OGRANICZONĄ ODPOWIEDZIALNOŚCIĄ, Warszawa, Polska 012272090.

(111) **285675** A. Wykreślono: BAKALLAND SPÓŁKA AKCYJNA, Warszawa, Polska 012272090; Wpisano: FOODWELL SPÓŁKA Z OGRANICZONĄ ODPOWIEDZIALNOŚCIĄ, Warszawa, Polska 012272090.

(111) **286800** A. Wykreślono: BAKALLAND SPÓŁKA AKCYJNA, Warszawa, Polska 012272090; Wpisano: FOODWELL SPÓŁKA Z OGRANICZONĄ ODPOWIEDZIALNOŚCIĄ, Warszawa, Polska 012272090.

(111) **286910** A. Wykreślono: BAKALLAND SPÓŁKA AKCYJNA, Warszawa, Polska 012272090; Wpisano: FOODWELL SPÓŁKA Z OGRANICZONĄ ODPOWIEDZIALNOŚCIĄ, Warszawa, Polska 012272090.

(111) **286971** A. Wykreślono: BAKALLAND SPÓŁKA AKCYJNA, Warszawa, Polska 012272090; Wpisano: FOODWELL SPÓŁKA Z OGRANICZONĄ ODPOWIEDZIALNOŚCIĄ, Warszawa, Polska 012272090.

(111) **286972** A. Wykreślono: BAKALLAND SPÓŁKA AKCYJNA, Warszawa, Polska 012272090; Wpisano: FOODWELL SPÓŁKA Z OGRANICZONĄ ODPOWIEDZIALNOŚCIĄ, Warszawa, Polska 012272090.

(111) **286973** A. Wykreślono: BAKALLAND SPÓŁKA AKCYJNA, Warszawa, Polska 012272090; Wpisano: FOODWELL SPÓŁKA Z OGRANICZONĄ ODPOWIEDZIALNOŚCIĄ, Warszawa, Polska 012272090.

(111) **287235** A. Wykreślono: BAKALLAND SPÓŁKA AKCYJNA, Warszawa, Polska 012272090; Wpisano: FOODWELL SPÓŁKA Z OGRANICZONĄ ODPOWIEDZIALNOŚCIĄ, Warszawa, Polska 012272090.

(111) **288373** A. Wykreślono: CORNING OPTICAL COMMUNICATIONS BRANDS, INC., Wilmington, Stany Zjednoczone Ameryki; Wpisano: Corning Optical Communications LLC, Hickory, Stany Zjednoczone Ameryki.

(111) **288373** A. Wykreślono: Corning Optical Communications LLC, Hickory, Stany Zjednoczone Ameryki; Wpisano: Corning Optical Communications LLC, Charlotte, Stany Zjednoczone Ameryki.

(111) **289117** A. Wykreślono: BAKALLAND SPÓŁKA AKCYJNA, Warszawa, Polska 012272090; Wpisano: FOODWELL SPÓŁKA Z OGRANICZONĄ ODPOWIEDZIALNOŚCIĄ, Warszawa, Polska 012272090.

(111) **289177** A. Wykreślono: PMP RECYKL SPÓŁKA Z OGRANICZONĄ ODPOWIEDZIALNOŚCIĄ, Ćmielów, Polska 260436144; Wpisano: „PMP RECYKL” Małgorzata Kaczmarska, Ćmielów, Polska.

(111) **289178** A. Wykreślono: PMP RECYKL SPÓŁKA Z OGRANICZONĄ ODPOWIEDZIALNOŚCIĄ, Ćmielów, Polska 260436144; Wpisano: „PMP RECYKL” Małgorzata Kaczmarska, Ćmielów, Polska.

(111) **291402** A. Wykreślono: BAKALLAND SPÓŁKA AKCYJNA, Warszawa, Polska 012272090; Wpisano: FOODWELL SPÓŁKA Z OGRANICZONĄ ODPOWIEDZIALNOŚCIĄ, Warszawa, Polska 012272090.

(111) **291486** A. Wykreślono: BAKALLAND SPÓŁKA AKCYJNA, Warszawa, Polska 012272090; Wpisano: FOODWELL SPÓŁKA Z OGRANICZONĄ ODPOWIEDZIALNOŚCIĄ, Warszawa, Polska 012272090.

(111) **295263** A. Wykreślono: BAKALLAND SPÓŁKA AKCYJNA, Warszawa, Polska 012272090; Wpisano: FOODWELL SPÓŁKA Z OGRANICZONĄ ODPOWIEDZIALNOŚCIĄ, Warszawa, Polska 012272090.

(111) **295275** A. Wykreślono: BAKALLAND SPÓŁKA AKCYJNA, Warszawa, Polska 012272090; Wpisano: FOODWELL SPÓŁKA Z OGRANICZONĄ ODPOWIEDZIALNOŚCIĄ, Warszawa, Polska 012272090.

(111) **295658** A. Wykreślono: BAKALLAND SPÓŁKA AKCYJNA, Warszawa, Polska 012272090; Wpisano: FOODWELL SPÓŁKA Z OGRANICZONĄ ODPOWIEDZIALNOŚCIĄ, Warszawa, Polska 012272090.

(111) **296280** A. Wykreślono: BAKALLAND SPÓŁKA AKCYJNA, Warszawa, Polska 012272090; Wpisano: FOODWELL SPÓŁKA Z OGRANICZONĄ ODPOWIEDZIALNOŚCIĄ, Warszawa, Polska 012272090.

(111) **296904** A. Wykreślono: BAKALLAND SPÓŁKA AKCYJNA, Warszawa, Polska 012272090; Wpisano: FOODWELL SPÓŁKA Z OGRANICZONĄ ODPOWIEDZIALNOŚCIĄ, Warszawa, Polska 012272090.

(111) **299188** A. Wykreślono: BAKALLAND SPÓŁKA AKCYJNA, Warszawa, Polska 012272090; Wpisano: FOODWELL SPÓŁKA Z OGRANICZONĄ ODPOWIEDZIALNOŚCIĄ, Warszawa, Polska 012272090.

(111) **299189** A. Wykreślono: BAKALLAND SPÓŁKA AKCYJNA, Warszawa, Polska 012272090; Wpisano: FOODWELL SPÓŁKA Z OGRANICZONĄ ODPOWIEDZIALNOŚCIĄ, Warszawa, Polska 012272090.

(111) **299190** A. Wykreślono: BAKALLAND SPÓŁKA AKCYJNA, Warszawa, Polska 012272090; Wpisano: FOODWELL SPÓŁKA Z OGRANICZONĄ ODPOWIEDZIALNOŚCIĄ, Warszawa, Polska 012272090.

(111) **299192** A. Wykreślono: BAKALLAND SPÓŁKA AKCYJNA, Warszawa, Polska 012272090; Wpisano: FOODWELL SPÓŁKA Z OGRANICZONĄ ODPOWIEDZIALNOŚCIĄ, Warszawa, Polska 012272090.

(111) **300656** A. Wykreślono: BAKALLAND SPÓŁKA AKCYJNA, Warszawa, Polska 012272090; Wpisano: FOODWELL SPÓŁKA Z OGRANICZONĄ ODPOWIEDZIALNOŚCIĄ, Warszawa, Polska 012272090.

(111) **303005** A. Wykreślono: BAKALLAND SPÓŁKA AKCYJNA, Warszawa, Polska 012272090; Wpisano: FOODWELL SPÓŁKA Z OGRANICZONĄ ODPOWIEDZIALNOŚCIĄ, Warszawa, Polska 012272090.

(111) **303067** A. Wykreślono: BAKALLAND SPÓŁKA AKCYJNA, Warszawa, Polska 012272090; Wpisano: FOODWELL SPÓŁKA Z OGRANICZONĄ ODPOWIEDZIALNOŚCIĄ, Warszawa, Polska 012272090.

(111) **303071** A. Wykreślono: BAKALLAND SPÓŁKA AKCYJNA, Warszawa, Polska 012272090; Wpisano: FOODWELL SPÓŁKA Z OGRANICZONĄ ODPOWIEDZIALNOŚCIĄ, Warszawa, Polska 012272090.

(111) **304718** A. Wykreślono: BAKALLAND SPÓŁKA AKCYJNA, Warszawa, Polska 012272090; Wpisano: FOODWELL SPÓŁKA Z OGRANICZONĄ ODPOWIEDZIALNOŚCIĄ, Warszawa, Polska 012272090.

(111) **310187** A. Wykreślono: BAKALLAND SPÓŁKA AKCYJNA, Warszawa, Polska 012272090; Wpisano: FOODWELL SPÓŁKA Z OGRANICZONĄ ODPOWIEDZIALNOŚCIĄ, Warszawa, Polska 012272090.

(111) **310736** A. Wykreślono: LA STRADA SPÓŁKA Z OGRANICZONĄ ODPOWIEDZIALNOŚCIĄ SPÓŁKA KOMANDYTOWA, Tarnowskie Góry, Polska 362866615; Wpisano: LA STRADA GROUP SPÓŁKA Z OGRANICZONĄ ODPOWIEDZIALNOŚCIĄ, Tarnowskie Góry, Polska 362866615.

(111) **311258** A. Wykreślono: BAKALLAND SPÓŁKA AKCYJNA, Warszawa, Polska 012272090; Wpisano: FOODWELL SPÓŁKA Z OGRANICZONĄ ODPOWIEDZIALNOŚCIĄ, Warszawa, Polska 012272090.

(111) **311887** A. Wykreślono: SZUST ROBERT, Chełm, Polska; Wpisano: TRADE 24 ADNAN ALCAN, Wólka Kosowska, Polska 091230232.

(111) **313817** A. Wykreślono: POSCO DAEWOO Corporation, Seul, Korea Południowa; Wpisano: POSCO INTERNATIONAL Corporation, Seul, Korea Południowa.

(111) **314140** A. Wykreślono: SANECHEM SPÓŁKA Z OGRANICZONĄ ODPOWIEDZIALNOŚCIĄ, Warszawa, Polska 386678190; Wpisano: DIVERSEY POLSKA SPÓŁKA Z OGRANICZONĄ ODPOWIEDZIALNOŚCIĄ, Warszawa, Polska 011112549.

(111) **317456** A. Wykreślono: BAKALLAND SPÓŁKA AKCYJNA, Warszawa, Polska 012272090; Wpisano: FOODWELL SPÓŁKA Z OGRANICZONĄ ODPOWIEDZIALNOŚCIĄ, Warszawa, Polska 012272090.

(111) **319116** A. Wykreślono: BAKALLAND SPÓŁKA AKCYJNA, Warszawa, Polska 012272090; Wpisano: FOODWELL SPÓŁKA Z OGRANICZONĄ ODPOWIEDZIALNOŚCIĄ, Warszawa, Polska 012272090.

(111) **319125** A. Wykreślono: BAKALLAND SPÓŁKA AKCYJNA, Warszawa, Polska 012272090; Wpisano: FOODWELL SPÓŁKA Z OGRANICZONĄ ODPOWIEDZIALNOŚCIĄ, Warszawa, Polska 012272090.

(111) **320848** A. Wykreślono: 3QQ SELECT SPÓŁKA Z OGRANICZONĄ ODPOWIEDZIALNOŚCIĄ, Wrocław, Polska 022406222; Wpisano: 3QQ POLAND SPÓŁKA Z OGRANICZONĄ ODPOWIEDZIALNOŚCIĄ, Warszawa, Polska 384498991.

(111) **321626** A. Wykreślono: RANIŚ WALDEMAR, RANIŚ BARTŁOMIEJ, RANIŚ DANUTA, RANIŚ ELŻBIETA PRZEDSIĘBIORSTWO WIELOBRANŻOWE AGRO-RAMI RANIŚ I WSPÓLNICY SPÓŁKA CYWILNA, Kościelna Wieś, Polska 300839532; Wpisano: AGRO-RAMI RANIŚ I WSPÓLNICY SPÓŁKA Z OGRANICZONĄ ODPOWIEDZIALNOŚCIĄ, Kościelna Wieś, Polska 300839532.

(111) **321683** A. Wykreślono: RANIŚ WALDEMAR, RANIŚ BARTŁOMIEJ, RANIŚ DANUTA, RANIŚ ELŻBIETA PRZEDSIĘBIORSTWO WIELOBRANŻOWE AGRO-RAMI RANIŚ I WSPÓLNICY SPÓŁKA CYWILNA, Kościelna Wieś, Polska 300839532; Wpisano: AGRO-RAMI RANIŚ I WSPÓLNICY SPÓŁKA Z OGRANICZONĄ ODPOWIEDZIALNOŚCIĄ, Kościelna Wieś, Polska 300839532.

(111) **322825** A. Wykreślono: BAKALLAND SPÓŁKA AKCYJNA, Warszawa, Polska 012272090; Wpisano: FOODWELL SPÓŁKA Z OGRANICZONĄ ODPOWIEDZIALNOŚCIĄ, Warszawa, Polska 012272090.

(111) **324871** A. Wykreślono: BROWARS SPÓŁKA Z OGRANICZONĄ ODPOWIEDZIALNOŚCIĄ, Limanowa, Polska 362097884; Wpisano: BROWAR BÓBR LIMANOWA SPÓŁKA Z OGRANICZONĄ ODPOWIEDZIALNOŚCIĄ, Limanowa, Polska 472912379.

(111) **325311** A. Wykreślono: BAKALLAND SPÓŁKA AKCYJNA, Warszawa, Polska 012272090; Wpisano: FOODWELL SPÓŁKA Z OGRANICZONĄ ODPOWIEDZIALNOŚCIĄ, Warszawa, Polska 012272090.

(111) **325529** A. Wykreślono: BAKALLAND SPÓŁKA AKCYJNA, Warszawa, Polska 012272090; Wpisano: FOODWELL SPÓŁKA Z OGRANICZONĄ ODPOWIEDZIALNOŚCIĄ, Warszawa, Polska 012272090.

(111) **326749** A. Wykreślono: BRUK - BET PV SPÓŁKA Z OGRANICZONĄ ODPOWIEDZIALNOŚCIĄ, Tarnów, Polska 383167000; Wpisano: AVRII SPÓŁKA Z OGRANICZONĄ ODPOWIEDZIALNOŚCIĄ, Tarnów, Polska 383167000.

(111) **326750** A. Wykreślono: BRUK - BET PV SPÓŁKA Z OGRANICZONĄ ODPOWIEDZIALNOŚCIĄ, Tarnów, Polska 383167000; Wpisano: AVRII SPÓŁKA Z OGRANICZONĄ ODPOWIEDZIALNOŚCIĄ, Tarnów, Polska 383167000.

(111) **326751** A. Wykreślono: BRUK - BET PV SPÓŁKA Z OGRANICZONĄ ODPOWIEDZIALNOŚCIĄ, Tarnów, Polska 383167000; Wpisano: AVRIL SPÓŁKA Z OGRANICZONĄ ODPOWIEDZIALNOŚCIĄ, Tarnów, Polska 383167000.

(111) **326825** A. Wykreślono: PKP ENERGETYKA SPÓŁKA AKCYJNA, Warszawa, Polska 017301607; Wpisano: PGE ENERGETYKA KOLEJOWA SPÓŁKA AKCYJNA, Warszawa, Polska 017301607.

(111) **330345** A. Wykreślono: BRUK-BET PV SPÓŁKA Z OGRANICZONĄ ODPOWIEDZIALNOŚCIĄ, Tarnów, Polska 383167000; Wpisano: AVRIL SPÓŁKA Z OGRANICZONĄ ODPOWIEDZIALNOŚCIĄ, Tarnów, Polska 383167000.

(111) **331659** A. Wykreślono: BRUK-BET PV SPÓŁKA Z OGRANICZONĄ ODPOWIEDZIALNOŚCIĄ, Tarnów, Polska 383167000; Wpisano: AVRIL SPÓŁKA Z OGRANICZONĄ ODPOWIEDZIALNOŚCIĄ, Tarnów, Polska 383167000.

(111) **334391** A. Wykreślono: KOT BASTKOWSKI MARCIN, Iława, Polska 360045222; Wpisano: INSTYTUT KOSMOPOLIS FUNDACJA NAUKI, KULTURY I EDUKACJI, Olsztyn, Polska 146515722.

(111) **337561** A. Wykreślono: RECA GROUP SPÓŁKA Z OGRANICZONĄ ODPOWIEDZIALNOŚCIĄ, Choszczno, Polska 302244777; Wpisano: RECA GROUP SPÓŁKA Z OGRANICZONĄ ODPOWIEDZIALNOŚCIĄ, Szczecin, Polska 302244777.

(111) **337587** A. Wykreślono: COMMERCE INK SPÓŁKA Z OGRANICZONĄ ODPOWIEDZIALNOŚCIĄ SPÓŁKA KOMANDYTOWA, Wrocław, Polska 382708020; Wpisano: CZAJKOWSKI BARTOSZ, PACIOREK DANIEL NM REVOLUTION SPÓŁKA CYWILNA, Wrocław, Polska.

(111) **340701** A. Wykreślono: LEŚNODORSKI, ŚLUSAREK I WSPÓLNICY SPÓŁKA KOMANDYTOWA, Warszawa, Polska 014871095; Wpisano: SKP ŚLUSAREK KUBIAK PIECZYK SPÓŁKA KOMANDYTOWA, Warszawa, Polska 521518831.

(111) **340923** A. Wykreślono: FAMUR SPÓŁKA AKCYJNA, Katowice, Polska 270641528; Wpisano: GRENEVIA SPÓŁKA AKCYJNA, Katowice, Polska 270641528.

(111) **343619** A. Wykreślono: RECA GROUP SPÓŁKA Z OGRANICZONĄ ODPOWIEDZIALNOŚCIĄ, Choszczno, Polska 302244777; Wpisano: RECA GROUP SPÓŁKA Z OGRANICZONĄ ODPOWIEDZIALNOŚCIĄ, Szczecin, Polska 302244777.

(111) **345497** A. Wykreślono: ENVIRAIL SPÓŁKA Z OGRANICZONĄ ODPOWIEDZIALNOŚCIĄ, Wrocław, Polska 022325802; Wpisano: MIROŚLAW PIASECKI, Wrocław, Polska; JOANNA SOKÓŁ-WOŹNIAK, Bielany Wrocławskie, Polska.

(111) **346938** A. Wykreślono: AGNIESZKA KOTYŃSKA, ART OF BEAUTY, Łódź, Polska 380151167; Wpisano: KLINIKA NATURAL AGNIESZKA KOTYŃSKA, Łódź, Polska 380151167.

(111) **347229** A. Wykreślono: KUBERSKI MAREK, KUBERSKA ANETA KAMMAR SPÓŁKA CYWILNA, Białystok, Polska 383763273; Wpisano: MAREK KUBERSKI, Białystok, Polska.

(111) **350965** A. Wykreślono: BMJ CAPITAL SPÓŁKA AKCYJNA, Warszawa, Polska 384459896; Wpisano: BMJ HOSPITALITY SPÓŁKA Z OGRANICZONĄ ODPOWIEDZIALNOŚCIĄ, Warszawa, Polska 388972981.

(111) **352490** A. Wykreślono: JAROSŁAW MACIAS, Pruszków, Polska; Wpisano: CENTRUM MEDYCZNE PLATANY SPÓŁKA Z OGRANICZONĄ ODPOWIEDZIALNOŚCIĄ SPÓŁKA KOMANDYTOWA, Warszawa, Polska 141739575.

(111) **353055** A. Wykreślono: MARCIN DĘBICKI, Warszawa, Polska; Wpisano: ETERNIS SPÓŁKA Z OGRANICZONĄ ODPOWIEDZIALNOŚCIĄ SPÓŁKA KOMANDYTOWA, Warszawa, Polska 369173708.

(111) **354000** A. Wykreślono: MATCZAK GRZEGORZ, TOMASZEWSKA JOLANTA PROBIO KOŁO SPÓŁKA CYWILNA, Koło, Polska 389579151; Wpisano: GRZEGORZ MATCZAK FOAMROYAL, Koło, Polska 310337343.

(111) **357002** A. Wykreślono: BANK SPÓŁDZIELCZY ZIEMI PIOTRKOWSKIEJ W PIOTRKOWIE TRYBUNALSKIM, Piotrków Trybunalski, Polska 000502865; Wpisano: NATUROBANK BANK SPÓŁDZIELCZY, Piotrków Trybunalski, Polska 000502865.

(111) **357003** A. Wykreślono: BANK SPÓŁDZIELCZY ZIEMI PIOTRKOWSKIEJ W PIOTRKOWIE TRYBUNALSKIM, Piotrków Trybunalski, Polska 000502865; Wpisano: NATUROBANK BANK SPÓŁDZIELCZY, Piotrków Trybunalski, Polska 000502865.

(111) **357387** A. Wykreślono: CYGMAX SPÓŁKA Z OGRANICZONĄ ODPOWIEDZIALNOŚCIĄ, Wrocław, Polska 384336120; Wpisano: MPTECH SPÓŁKA Z OGRANICZONĄ ODPOWIEDZIALNOŚCIĄ, Warszawa, Polska 020167256.

(111) **357441** A. Wykreślono: IQ2 GÓRSKI, FIEDOROWICZ SPÓŁKA JAWNA, Łódź, Polska 100645917; Wpisano: IQ3 GÓRSKI, FIEDOROWICZ SPÓŁKA JAWNA, Łódź, Polska 523641317.

REJESTRACJA MIĘDZYNARODOWA UZNANA NA TERYTORIUM RZECZYPOSPOLITEJ POLSKIEJ

Poniższe zestawienie zawiera kolejno: numer rejestracji międzynarodowej (w przypadku konwersji – oznaczono literą K), określenie znaku towarowego przedstawionego w postaci liter bądź cyfr albo, jeżeli znak jest znakiem graficznym lub zawiera elementy graficzne, wskazanie symboli klas elementów graficznych znaku (CFE), określenie klas towarowych, nazwisko i imię bądź nazwę uprawnionego, jego miejsce zamieszkania lub siedzibę oraz kod kraju, datę rejestracji międzynarodowej lub datę późniejszego wyznaczenia, datę zamieszczenia informacji o tej rejestracji w Biuletynie Urzędu Patentowego oraz datę notyfikacji bądź datę notyfikacji późniejszego wyznaczenia.

(111) **1259963** (540) Bonito
(531) CFE: 02.09.01, 29.01.12 (511) 29, 32
(732) MLADEGS PAK d.o.o., Vijaka bb, 78430 Prnjavor (BA)
(151) 2021 04 07 (441) 2021 09 06 (581) 2021 08 19
(111) **1614099** (540) HATOR GAMING
(531) CFE: 03.06.06, 04.05.21, 24.11.25, 26.05.15, 27.05.10, 29.01.12 (511) 9, 20, 25, 35
(732) HATOR Gaming B.V.,
Prins Hendrikkade 21-E, NL-1012 TL Amsterdam (NL)
(151) 2022 12 28 (441) 2023 02 27 (581) 2023 02 09
(111) **1710123** (540) ozone
(531) CFE: 24.15.01, 26.15.01, 27.05.01, 29.01.13 (511) 7
(732) Zaretskii Vladimir Evgen'evich,
Composer Kasyanov str. 10, app. 97, Nizhniy Novgorod,
RU-603163 Nizhniy Novgorod region (RU)
(151) 2022 12 16 (441) 2023 02 20 (581) 2023 02 02
(111) **1711327** (540) HYUNDAI
(531) CFE: 27.05.01, 29.01.04 (511) 37
(732) HYUNDAI MOTOR COMPANY,
12, Heolleung-ro, Seocho-gu, Seoul 06797 (KR)
(151) 2022 11 16 (441) 2023 02 27 (581) 2023 02 09
(111) **1711329**
(531) CFE: 02.05.03, 04.01.03, 09.07.21, 20.01.01 (511) 25
(732) Zong Sheng Industrial Trade Co., Ltd.,
Hebin Road, Sucuo Industrial Zone, Chendai Town, Jinjiang City,
Quanzhou City, Fujian Province (CN)
(151) 2022 10 28 (441) 2023 02 27 (581) 2023 02 09
(111) **1711348** (540) gizLife
(531) CFE: 24.13.01, 27.05.01, 29.01.12 (511) 5
(732) HALK HİJYENİK ÜRÜNLER DETERJAN SANAYİ
VE TİCARET ANONİM ŞİRKETİ,
ACIDEREOSB MAH., BAKLALI CAD. 19, Sarıçam, Adana (TR)
(151) 2022 12 07 (441) 2023 02 27 (581) 2023 02 09

(111) 1711503	(540) FOSUN		
(531) CFE: 27.05.01		(511) 35, 36, 39	
(732) Shanghai Fosun High Technology (Group) Co., Ltd., Room 206, No. 500 Caoyang Rd, Putuo district, 200063 Shanghai (CN)			
(151) 2022 09 16	(441) 2023 02 27	(581) 2023 02 09	
(111) 1711540	(540) jinbaiy		
(531) CFE: 27.05.01, 28.03.00		(511) 21	
(732) Jiangsu Yuefeng Technology Co., Ltd., North Beiyi Road, South Dongqi Street, Hongze County, Huaian City, Jiangsu Province (CN)			
(151) 2022 09 16	(441) 2023 02 27	(581) 2023 02 09	
(111) 1711580	(540) REFRAME	(511) 44, 45	
(732) Harley Street Concierge Ltd, Regent House, 316 Beulah Hill, London SE19 3HF (GB)			
(151) 2022 12 16	(441) 2023 02 27	(581) 2023 02 09	
(111) 1711892			
(531) CFE: 01.15.21, 26.04.05, 28.19.00		(511) 29, 30, 32, 35	
(732) Kruglov Aleksandr Igorevich, ul. Landera, d. 62, kv. 75, korp. 2, 220108 Minsk (BY)			
(151) 2022 10 19	(441) 2023 02 27	(581) 2023 02 09	
(111) 1712075	(540) MARGINALLE P-E-O-P-LE		
(531) CFE: 27.05.01		(511) 14, 18, 24, 25, 35	
(732) DLX HASELLER DENİM SANAYİ VE TİCARET LİMİTED ŞİRKETİ, KERESTECİLER SİTESİ, FATİH CADDESİ, SEDİR SOKAK NO: 23/B, MERTER GÜNGÖREN, İSTANBUL (TR)			
(151) 2021 10 08	(441) 2023 02 27	(581) 2023 02 09	
(111) 1712078	(540) ACOTEQ		
(531) CFE: 26.11.02, 27.05.01, 29.01.12		(511) 7, 9, 35, 37, 42	
(732) ACOTEQ GmbH, Am Handwerkerzentrum 1, 52156 Monschau (DE)			
(151) 2022 02 15	(441) 2023 02 27	(581) 2023 02 09	
(111) 1712138	(540) Quinoa		
(531) CFE: 27.05.01		(511) 9, 35, 38, 42	
(732) LG CNS CO., LTD., 71, Magokjungang 8-ro, Gangseo-gu, Seoul 07795 (KR)			
(151) 2022 09 13	(441) 2023 02 27	(581) 2023 02 09	
(111) 1712163	(540) LP L-POWER		
(531) CFE: 26.04.05, 27.05.09, 29.01.12		(511) 35	
(732) Obshchestvo s ogranichennoy otvetstvennostyu „AkvilonAvto“, ul. Sotsialisticheskaya, d. 22, komn. 1, 220102 g. Minsk (BY)			
(151) 2022 09 15	(441) 2023 02 27	(581) 2023 02 09	
(111) 1712229	(540) Anne Bonny	(511) 32, 33	
(732) MAISON VILLEVERT, VILLEVERT, F-16100 MERPINS (FR)			
(151) 2022 12 26	(441) 2023 02 27	(581) 2023 02 09	
(111) 1712268	(540) SEAFLO		
(531) CFE: 27.05.01		(511) 9, 11, 20	
(732) Fujian Aidi Electric Co., Ltd, F2-4 plots, Liancheng County Industrial Park, Longyan City, Fujian Province (CN)			
(151) 2022 11 03	(441) 2023 02 27	(581) 2023 02 09	
(111) 1712280	(540) bozankaya		
(531) CFE: 26.11.02, 26.15.25, 27.05.01, 29.01.12		(511) 6, 12, 37, 42	
(732) BOZANKAYA OTOMOTİV MAKİNA İMALAT İTHALAT VE İHRACAT ANONİM ŞİRKETİ, AHI EVRAN OSB MAH., ARTUKLULAR SK. 3 A 2, Sincan, Ankara (TR)			
(151) 2022 12 06	(441) 2023 02 27	(581) 2023 02 09	
(111) 1712288	(540) INVISIBLE		
(531) CFE: 01.01.02, 24.01.03, 26.13.25, 27.01.16, 28.03.00		(511) 25	
(732) QUANZHOU INVISIBLE SHIELD SHOES & CLOTHING TECHNOLOGY CO., LTD., Futie Industrial Area, Kangmei Town, Nanan City, 362000 Fujian Province (CN)			
(151) 2022 12 26	(441) 2023 02 27	(581) 2023 02 09	
(111) 1712289	(540) dadi		
(531) CFE: 27.05.01		(511) 41	
(732) ZHUHAI MEIDI EDUCATION TECHNOLOGY COMPANY LIMITED, Room 202, 295 Yingyan North Road, Pingsha Town, Zhuhai City, 519000 Guangdong Province (CN)			
(151) 2022 11 28	(441) 2023 02 27	(581) 2023 02 09	
(111) 1712293	(540) OPAI		
(531) CFE: 27.05.01		(511) 12	
(732) Wuxi Shengbao Electric Bicycle Manufacturing Co., Ltd., No. 208 Furong Middle 4 Road, Xishan Economic Development Zone, Wuxi City, Jiangsu Province (CN)			
(151) 2022 12 01	(441) 2023 02 27	(581) 2023 02 09	
(111) 1712308	(540) OMODA		
(531) CFE: 27.05.01		(511) 37	
(732) Chery Automobile Co., Ltd., 8 Changchun Road, Economy & Technology Development Zone, Wuhu City, 241009 Anhui Province (CN)			
(151) 2022 11 18	(441) 2023 02 27	(581) 2023 02 09	
(111) 1712319			
(531) CFE: 04.05.03		(511) 18, 25	
(732) XIAMEN HOLYLUCK SUPPLY CHAIN CO., LTD., 05X Unit, 8th Floor, D Building, Xiamen International Shipping Central, No. 97 Xiang Yu Road, Xiamen, 361000 Area of China (Fujian) Pilot Free Trade Zone (CN)			
(151) 2023 01 12	(441) 2023 02 27	(581) 2023 02 09	
(111) 1712365	(540) FIYTA		
(531) CFE: 03.07.16, 26.13.25, 27.05.01, 28.03.00		(511) 14	
(732) Fiyta Precision Technology co., Ltd., FIYTA Hi-Tech Building, Gao-Xin Road South, Shenzhen City, Guangdong Province (CN)			
(151) 2022 11 10	(441) 2023 02 27	(581) 2023 02 09	
(111) 1712460	(540) WELSTAR		
(531) CFE: 01.01.03, 27.01.12, 27.05.01		(511) 28	
(732) WUXI XINFDA INTERNATIONAL CORP, Wuyi Industrial Park, Donggang Town, Xishan District, Wuxi, 214000 Jiangsu Province (CN)			
(151) 2023 01 09	(441) 2023 02 27	(581) 2023 02 09	
(111) 1712509	(540) HYUNDAI		
(531) CFE: 27.05.01, 29.01.04		(511) 20	
(732) HYUNDAI MOTOR COMPANY, 12, Heolleung-ro, Seocho-gu, Seoul 06797 (KR)			
(151) 2022 12 30	(441) 2023 02 27	(581) 2023 02 09	
(111) 1712679	(540) Wishcar Rental		
(531) CFE: 27.05.01		(511) 39	
(732) DİLEK RENT A CAR OTOMOTİV OTELCİLİK TURİZM SANAYİ VE TİCARET LİMİTED ŞİRKETİ, FATİH SULTAN MEHMET MAH., POLİGON CAD., BUYAKA 2 SİTESİ, 1 BLOK 8 A 60, UMRANIYE, İSTANBUL (TR)			
(151) 2022 11 14	(441) 2023 02 27	(581) 2023 02 09	
(111) 1713408	(540) opall-agri		
(531) CFE: 26.13.25, 27.05.01, 29.01.12		(511) 6, 7, 35, 37, 40, 42	
(732) OPaLL-AGRI, s. r. o., U Sušárny 208, CZ-747 56 Dolní Životice (CZ)			
(151) 2022 08 18	(441) 2023 03 06	(581) 2023 02 16	
(111) 1713455	(540) Eminent Elementi di Mare	(511) 5, 31, 35	
(732) Tekro, spol. s r.o., Višňová 484/2, CZ-140 00 Praha 4 (CZ)			
(151) 2022 10 25	(441) 2023 03 06	(581) 2023 02 16	
(111) 1713507	(540) VERONA Cigarillos		
(531) CFE: 10.01.03, 26.01.03, 27.05.01, 28.01.00, 29.01.15		(511) 34	
(732) The Eastern Company S.A.E, Industrial Complex : 6th of October City, 6th Industrial Zone, Oasis Road, P.O. Box: 32 October (North Branch), Giza (EG)			
(151) 2022 12 13	(441) 2023 03 06	(581) 2023 02 16	

(111) **1713512** (540) Arnetta
 (531) CFE: 27.05.01 (511) 24, 25, 35
 (732) YAŞIN TEKSTİL İŞLETMELERİ SANAYİ
 VE DIŞ TİCARET ANONİM ŞİRKETİ,
 Sururi Mh., Bezciler Sk. 12 101, Fatih, İSTANBUL (TR)
 (151) 2022 12 14 (441) 2023 03 06 (581) 2023 02 16

(111) **1713723** (540) SUBODEX (511) 5
 (732) Egis Gyógyszergyár Zrt.,
 Keresztúri út 30-38, H-1106 Budapest (HU)
 (151) 2022 09 05 (441) 2023 03 06 (581) 2023 02 16

(111) **1713765** (540) CLINDATREC (511) 5
 (732) Dermapharm Aktiengesellschaft,
 Lil-Dagover-Ring 7, 82031 Grünwald (DE)
 (151) 2023 01 05 (441) 2023 03 06 (581) 2023 02 16

(111) **1713766** (540) CLINTREC (511) 5
 (732) Dermapharm Aktiengesellschaft,
 Lil-Dagover-Ring 7, 82031 Grünwald (DE)
 (151) 2023 01 05 (441) 2023 03 06 (581) 2023 02 16

(111) **1713767** (540) CLINDATREDERM (511) 5
 (732) Dermapharm Aktiengesellschaft,
 Lil-Dagover-Ring 7, 82031 Grünwald (DE)
 (151) 2023 01 05 (441) 2023 03 06 (581) 2023 02 16

(111) **1713853** (540) ünäl
 (531) CFE: 01.03.02, 03.04.13, 24.09.21,
 26.03.05, 27.05.24, 29.01.14 (511) 29
 (732) UNAL PEYNİRCİLİK İTHALAT İHRACAT TİCARET
 LIMITED SİRKETİ,
 Kocatepe Mah., Gumruk İskelesi Cad., A Blok, Mega Center 89 562,
 Bayrampasa, İstanbul (TR)
 (151) 2022 09 23 (441) 2023 03 06 (581) 2023 02 16

(111) **1714057** (540) h HOCHDORF
 (531) CFE: 01.15.21, 27.05.01 (511) 5, 29, 30, 32, 35
 (732) HOCHDORF Holding AG,
 Siedereistrasse 9, CH-6280 Hochdorf (CH)
 (151) 2022 08 03 (441) 2023 03 06 (581) 2023 02 16

(111) **1714078** (540) RICHARD MILLE (511) 9, 35, 41, 42
 (732) Turlen Holding SA,
 Rue du Jura 11, CH-2345 Les Breuleux (CH)
 (151) 2022 09 08 (441) 2023 03 06 (581) 2023 02 16

(111) **1714103** (540) FELICITA (511) 33
 (732) Global Wine House OÜ, Lõõtsa tn 8a, EE-11415 Tallinn (EE)
 (151) 2023 01 23 (441) 2023 03 06 (581) 2023 02 16

**REJESTRACJA MIĘDZYNARODOWA,
 W KTÓREJ WYDANO DECYZJĘ
 O DEFINITYWNEJ ODMOWIE UZNANIA OCHRONY
 NA TERYTORIUM RZECZYPOSPOLITEJ POLSKIEJ**

Poniższe zestawienie zawiera kolejno: numer rejestracji międzynarodowej, określenie znaku towarowego przedstawionego w postaci liter bądź cyfr albo, jeżeli znak jest znakiem graficznym lub zawiera elementy graficzne, wskazanie symboli klas elementów graficznych znaku (CFE), określenie klas towarowych, nazwisko i imię bądź nazwę uprawnionego, jego miejsce zamieszkania lub siedzibę oraz kod kraju, datę rejestracji międzynarodowej lub datę późniejszego wyznaczenia, datę zamieszczenia informacji o tej rejestracji w Biuletynie Urzędu Patentowego oraz datę notyfikacji bądź datę notyfikacji późniejszego wyznaczenia.

(111) **1561673** (540) Vitaliv (511) 5
 (732) Vitaliv AS, Kallerudlia 3, N-2816 Gjovik (NO)
 (151) 2020 08 07 (441) 2020 12 14 (581) 2020 11 26

G. SPROSTOWANIA INFORMACJI OPUBLIKOWANYCH W WIADOMOŚCIACH URZĘDU PATENTOWEGO

Poniższe zestawienie zawiera kolejno: numer, którego sprostowanie dotyczy, oraz treść sprostowania.

WYNAŁAZKI

(B1) (11) 241368 w WUP nr 38/2022 na stronie 9 w łamie prawym, wiersz 28 od dołu, błędnie podano nazwisko współtwórcy wynalazku, jest: „JASRZĘBSKI KRZYSZTOF, Łódź (PL)”;
powinno być: „JASTRZĘBSKI KRZYSZTOF, Łódź (PL)”

ZNAKI TOWAROWE

537904 w WUP nr 31/2022 na stronie 108 w sekcji Decyzje o odmowie udzielenia prawa wydane po ogłoszeniu o zgłoszeniu lub ujawnieniu zgłoszenia na stronie internetowej UPRP opublikowano:
(210) 537904 U
Informacja ta nie powinna zostać opublikowana.

C Z Ę Ś Ć II

KOMUNIKATY URZĘDOWE

**OGŁOSZENIE PREZESA URZĘDU PATENTOWEGO
O NABORZE NA APLIKACJĘ EKSPERCKĄ****URZĄD PATENTOWY RZECZYPOSPOLITEJ POLSKIEJ W WARSZAWIE**

Prezes Urzędu Patentowego RP poszukuje kandydatek/kandydatów na stanowisko:

aplikanta eksperckiego w Departamencie Znaków Towarowych w Wydziale Znaków Towarowych I (ZK)

Liczba stanowisk pracy: 2

Ogłoszenie nr 14/2023

Miejsce wykonywania pracy: Warszawa

Główne obowiązki:

- prowadzenie postępowań w sprawie udzielenia praw ochronnych na znaki towarowe, w tym badanie ustawowych warunków uzyskania prawa ochronnego na znak towarowy, sprawdzanie poprawności wykazów towarów i usług zgodnie z klasyfikacją nicejską, dokonywanie klasyfikacji elementów obrazowych znaków towarowych na podstawie klasyfikacji wiedeńskiej, wydawanie decyzji w zakresie odmowy bądź udzielenia prawa ochronnego,
- prowadzenie postępowań w sprawie sprzeciwów wobec zgłoszenia znaków towarowych, w tym prowadzenie korespondencji ze stronami postępowania oraz wydawanie decyzji w zakresie,
- rozpatrywanie wniosków o ponowne rozpatrzenie sprawy w sprawach znaków towarowych.

Kandydat powinien posiadać kwalifikacje:

- wykształcenie wyższe prawnicze,
- znajomość przepisów ustawy Prawo własności przemysłowej wraz z aktami wykonawczymi,
- znajomość kodeksu postępowania administracyjnego,
- znajomość języka angielskiego w mowie i piśmie na poziomie dobrym.

Wymagania pożądane:

- umiejętność obsługi komputera (w tym pakietu MS Office),
- umiejętność dokonywania analizy porównawczej tekstów i jasnego formułowania wniosków,
- łatwość podejmowania decyzji,
- umiejętność pracy w zespole, komunikatywność i kreatywność,
- dobra organizacja pracy własnej,
- rzetelność, systematyczność i terminowość,
- umiejętność radzenia sobie w sytuacjach trudnych (odporność na stres).

Wymagane dokumenty i oświadczenia:

- CV i list motywacyjny,
- oświadczenie kandydatki/kandydata o wyrażeniu zgody na przetwarzanie danych osobowych do celów rekrutacji,
- kopie dokumentów potwierdzających wykształcenie wyższe prawnicze,
- oświadczenie kandydatki/kandydata o posiadaniu obywatelstwa polskiego,

- kopie dokumentów potwierdzających znajomość języka angielskiego lub oświadczenie o poziomie znajomości języka angielskiego,
- oświadczenie kandydatki/kandydata o nieskazaniu prawomocnym wyrokiem za umyślne przestępstwo lub umyślne przestępstwo skarbowe,
- oświadczenie kandydatki/kandydata o korzystaniu z pełni praw publicznych,
- oświadczenie, że w okresie od dnia 22 lipca 1944 r. do dnia 31 lipca 1990 r. kandydatka/kandydat nie pracowała/ł, nie pełniła/ł służby w organach bezpieczeństwa państwa i nie była/był współpracownikiem tych organów w rozumieniu przepisów ustawy z dnia 18 października 2006 r. o ujawnianiu informacji o dokumentach organów bezpieczeństwa państwa z lat 1944–1990 oraz treści tych dokumentów.
Nie dotyczy kandydatek/kandydatów urodzonych 1 sierpnia 1972 r. lub później.
- w przypadku ukończenia studiów wyższych na uczelni zagranicznej, prosimy o przesłanie kopii potwierdzenia uznania dyplomu przez Narodową Agencję Wymiany Akademickiej lub nostryfikacji dyplomu oraz tłumaczenie przysięgłe. Informacje dotyczące uznawalności zamieszczone są na stronie NAWA: <https://nawa.gov.pl/uznawalnosc/wydawanie-informacji-o-zagranicznych-dyplomach>,
- w przypadku dokumentów sporządzonych w języku obcym prosimy o załączenie tłumaczenia na język polski.

Kopie innych dokumentów i oświadczeń:

- kopie świadectw pracy

Termin składania dokumentów: 30.11.2023 r.

Miejsce składania dokumentów:

Urząd Patentowy RP

Wydział Zarządzania Zasobami Ludzkimi

Al. Niepodległości 188/192

00-950 Warszawa

z dopiskiem na kopercie i w liście motywacyjnym: „aplikant/DT” i numerem ogłoszenia (decyduje data stempla pocztowego)

Dokumenty można również złożyć w formie elektronicznej za pośrednictwem maila rekrutacja@uprp.gov.pl lub dostarczyć osobiście do Urzędu.

Urząd Patentowy RP zapewnia swoim pracownikom:

- stabilną i ciekawą pracę,
- przyjazną atmosferę i wysokie standardy pracy,
- ruchomy czas pracy (możliwość rozpoczęcia pracy pomiędzy godziną 7.00–9.00),
- dodatkowe wynagrodzenie roczne (tzw. trzynastka),
- nagrody – w zależności od wyników pracy,
- możliwość rozwoju zawodowego, w tym certyfikowane szkolenia,
- możliwość uczestniczenia w dodatkowych kursach nauki języka obcego,
- możliwość przyznania dodatkowych świadczeń związanych z podnoszeniem kwalifikacji zawodowych,
- świadczenia z Zakładowego Funduszu Świadczeń Socjalnych oraz z Pracowniczej Kasy Zapomogowo-Pożyczkowej (np. zapomoga w sytuacji zdarzeń losowych, pożyczki na cele mieszkaniowe),
- możliwość wykupienia na preferencyjnych warunkach grupowego ubezpieczenia na życie oraz pakietu opieki medycznej,
- dofinansowanie do wypoczynku pracownika,
- dofinansowanie do zakupu okularów korekcyjnych.

Techniki naboru:

- weryfikacja formalna nadesłanych ofert,
- test/sprawdzian wiedzy, w tym znajomości języka obcego,
- rozmowa kwalifikacyjna.

Do składania dokumentów zachęcamy również osoby niepełnosprawne, które spełniają wymagania określone w niniejszym ogłoszeniu.

Kandydatki/kandydaci zakwalifikowani do poszczególnych etapów selekcji zostaną powiadomieni o ich terminie telefonicznie lub pocztą elektroniczną. Weryfikacja spełniania przez kandydatki/kandydatów wymagań formalnych dokonana zostanie na podstawie dokumentów wymienionych w części „wymagane dokumenty i oświadczenia”. Kompletne aplikacje to takie, które zawierają wszystkie wymagane dokumenty i własnoręcznie podpisane oświadczenia.

Wzory oświadczeń dostępne są na stronie internetowej Urzędu Patentowego Rzeczypospolitej Polskiej pod adresem: <https://uprp.gov.pl/pl/bip/praca-w-uprp/wzory-dokumentow>.

Przekazanie dokumentów wymienionych w części „kopie innych dokumentów i oświadczenia” nie jest obowiązkowe, jednak będą one podstawą przeprowadzenia oceny spełniania wymagań dodatkowych przez kandydatki/kandydatów.

W ofercie należy podać dane kontaktowe – adres do korespondencji, adres e-mail, nr telefonu. Oferty otrzymane po terminie nie będą rozpatrywane (decyduje data stempla pocztowego/wpływu do Urzędu/osobistego dostarczenia do Urzędu). Oferty odrzucone zostaną komisyjnie zniszczone.

Informacja o wyniku naboru na powyższe stanowisko zostanie opublikowana na stronach internetowych: <https://uprp.gov.pl/pl/bip/praca-w-uprp/wyniki-naborow> oraz udostępniona w miejscu powszechnie dostępnym w siedzibie Urzędu.

Nasz urząd jest pracodawcą równych szans i wszystkie aplikacje są rozważane z równą uwagą bez względu na płeć, wiek, niepełnosprawność, rasę, narodowość, przekonania polityczne, przynależność związkową, pochodzenie etniczne, wyznanie, orientację seksualną czy też jakąkolwiek inną cechę prawnie chronioną.

Dodatkowe informacje można uzyskać mailem pod adresem: rekrutacja@uprp.gov.pl lub pod nr tel. 22 57 90 452.

KLAUZULA INFORMACYJNA

Zgodnie z art. 13 ust. 1 Rozporządzenia Parlamentu Europejskiego i Rady (UE) 2016/679 z 27 kwietnia 2016 r. w sprawie ochrony osób fizycznych w związku z przetwarzaniem danych osobowych i w sprawie swobodnego przepływu takich danych oraz uchylenia dyrektywy 95/46/WE (ogólne rozporządzenie o ochronie danych RODO) informujemy, że administratorem Pani/Pana danych osobowych jest Urząd Patentowy Rzeczypospolitej Polskiej, 00-950 Warszawa, al. Niepodległości 188/192.

Kontakt do Inspektora ochrony danych - adres e-mailowy: iod@uprp.pl, tel. 22 57 90 025, fax 22 57 90 001.

Dane osobowe będą przetwarzane w celu przeprowadzenia procesu rekrutacyjnego w oparciu o ogólne rozporządzenie o ochronie danych 2016/679, ustawę z dnia 10 maja 2018 r. o ochronie danych osobowych oraz ustawę z dnia 26 czerwca 1974 r. Kodeks pracy.

Dane osobowe są udostępniane członkom komisji rekrutacyjnej oraz w razie konieczności pracownikom Wydziału Zarządzania Zasobami Ludzkimi. Dane osobowe mogą być też udostępniane organom publicznym i urzędom państwowym lub innym podmiotom upoważnionym na podstawie stosownych przepisów prawa lub wykonującym zadania realizowane w interesie publicznym lub w ramach sprawowania władzy publicznej.

Podanie danych jest obowiązkowe i wynika z przepisów prawa pracy, tj. w szczególności z art. 22¹ Kodeksu pracy.

Pani/Pana dane nie będą przekazywane do państw trzecich lub organizacji międzynarodowych.

Pani/Pana dane będą przechowywane na czas niezbędny do prawidłowego przeprowadzania procesu rekrutacji, jednak nie dłuższy niż 3 miesiące od momentu jego zakończenia. Po tym okresie są niszczone, a dane osobowe kandydatek/kandydatów nie są przetwarzane w żadnym innym celu. Aplikacji nie odsyłamy. Kontaktujemy się jedynie z wybranymi osobami.

Fakt nie podania przez Panią/Pana żądanych danych osobowych, skutkuje brakiem możliwości wzięcia udziału w procesie rekrutacji.

Pani/Pana dane osobowe nie będą podlegać zautomatyzowanemu podejmowaniu decyzji lub profilowaniu.

Przysługuje Pani/Panu prawo dostępu do treści swoich danych osobowych oraz ich sprostowania, usunięcia lub ograniczenia przetwarzania, prawo do wniesienia sprzeciwu wobec ich przetwarzania, a także prawo do przenoszenia danych.

Przysługuje Pani/Panu również prawo do złożenia skargi w związku z przetwarzaniem ww. danych do organu właściwego ds. ochrony danych osobowych – Prezesa Urzędu Ochrony Danych Osobowych.

W przypadku podania przez Panią/Pana dodatkowych innych danych osobowych nie wymienionych w art. 22¹ ustawy Kodeks pracy, których przetwarzanie przez Urząd Patentowy Rzeczypospolitej Polskiej odbywa się na podstawie Pani/Pana zgody, ma Pani/Pan prawo do cofnięcia tej zgody w dowolnym momencie bez wpływu na zgodność z prawem przetwarzania, którego dokonano na podstawie zgody przed jej cofnięciem.

URZĄD PATENTOWY RZECZYPOSPOLITEJ POLSKIEJ W WARSZAWIE**Prezes Urzędu Patentowego RP poszukuje kandydatek/kandydatów na stanowisko: aplikanta eksperckiego w Departamencie Zgłoszeń w Wydziale Zgłoszeń Wynalazków i Wzorów Użytkowych****Ogłoszenie nr 15/2023****Liczba lub wymiar etatu: 1**

Miejsce wykonywania pracy: Warszawa

Główne obowiązki:

- prowadzenie badania wstępnego oraz badania formalnoprawnego zgłoszeń wynalazków i wzorów użytkowych,
- przygotowywanie postanowień, projektów decyzji i prowadzenie korespondencji związanej z prowadzeniem badania wstępnego oraz badania formalnoprawnego,
- przygotowywanie zgłoszeń wynalazków i wzorów użytkowych do ogłaszania o zgłoszeniu w Biuletynie Urzędu Patentowego.

Kandydatka/Kandydat powinna/powinien posiadać kwalifikacje:

- wykształcenie wyższe techniczne (dziedzina: mechanika i budowa maszyn),
- znajomość języka angielskiego lub niemieckiego w mowie i piśmie (na poziomie dobrym).

Wymagania pożądane:

- znajomość zagadnień dotyczących problematyki ochrony własności przemysłowej,
- znajomość przepisów kodeksu postępowania administracyjnego,
- umiejętność dokonywania analizy porównawczej tekstów i jasnego formułowania wniosków,
- łatwość podejmowania decyzji,
- dobra organizacja pracy własnej,
- umiejętność pracy w zespole,
- rzetelność, systematyczność i terminowość,
- orientacja na klienta/interesariusza,
- łatwość komunikowania się (komunikacja interpersonalna i pisemna),
- radzenie sobie w sytuacjach trudnych (odporność na stres).

Wymagane dokumenty i oświadczenia:

- CV i list motywacyjny,
- oświadczenie kandydatki/kandydata o wyrażeniu zgody na przetwarzanie danych osobowych do celów rekrutacji,
- kopie dokumentów potwierdzających wykształcenie wyższe prawnicze,
- oświadczenie kandydatki/kandydata o posiadaniu obywatelstwa polskiego,
- kopie dokumentów potwierdzających znajomość języka angielskiego lub oświadczenie o poziomie znajomości języka angielskiego,
- oświadczenie kandydatki/kandydata o nieskazaniu prawomocnym wyrokiem za umyślne przestępstwo lub umyślne przestępstwo skarbowe,
- oświadczenie kandydatki/kandydata o korzystaniu z pełni praw publicznych,
- oświadczenie, że w okresie od dnia 22 lipca 1944 r. do dnia 31 lipca 1990 r. kandydatka/kandydat nie pracowała/ł, nie pełniła/ł służby w organach bezpieczeństwa państwa i nie była/był współpracownikiem tych organów w rozumieniu przepisów ustawy z dnia 18 października 2006 r. o ujawnianiu informacji o dokumentach organów bezpieczeństwa państwa z lat 1944–1990 oraz treści tych dokumentów.
Nie dotyczy kandydatek/kandydatów urodzonych 1 sierpnia 1972 r. lub później.
- w przypadku ukończenia studiów wyższych na uczelni zagranicznej, prosimy o przesłanie kopii potwierdzenia uznania dyplomu przez Narodową Agencję Wymiany Akademickiej lub nostryfikacji dyplomu oraz tłumaczenie przysięgłe. Informacje dotyczące uznawalności zamieszczone są na stronie NAWA: <https://nawa.gov.pl/uznawalnosc/wydawanie-informacji-o-zagranicznych-dyplomach>,
- w przypadku dokumentów sporządzonych w języku obcym prosimy o załączenie tłumaczenia na język polski.

Kopie innych dokumentów i oświadczeń:

- kopie świadectw pracy.

Termin składania dokumentów: 15 grudnia 2023 r.

Miejsce składania dokumentów:

Urząd Patentowy RP

Wydział Zarządzania Zasobami Ludzkimi

Al. Niepodległości 188/192

00-950 Warszawa

z dopiskiem na kopercie i w liście motywacyjnym: „aplikant/DZ-WW”

(decyduje data stempla pocztowego).

Dokumenty można złożyć w formie elektronicznej za pośrednictwem maila

rekrutacja@uprp.gov.pl lub przez ePUAP lub pocztą tradycyjną lub dostarczyć osobiście do Urzędu.

Inne informacje:

Urząd Patentowy RP zapewnia swoim pracownikom:

- stabilną i ciekawą pracę,
- przyjazną atmosferę i wysokie standardy pracy,
- ruchomy czas pracy (możliwość rozpoczęcia pracy pomiędzy godziną 7.00–9.00),
- dodatkowe wynagrodzenie roczne (tzw. trzynastka),
- nagrody – w zależności od wyników pracy,
- możliwość rozwoju zawodowego, w tym certyfikowane szkolenia,
- możliwość uczestniczenia w dodatkowych kursach nauki języka obcego,
- możliwość przyznania dodatkowych świadczeń związanych z podnoszeniem kwalifikacji zawodowych,
- świadczenia z Zakładowego Funduszu Świadczeń Socjalnych oraz z Pracowniczej Kasy Zapomogowo-Pożyczkowej (np. zapomoga w sytuacji zdarzeń losowych, pożyczki na cele mieszkaniowe),
- możliwość wykupienia na preferencyjnych warunkach grupowego ubezpieczenia na życie oraz pakietu opieki medycznej,
- dofinansowanie do wypoczynku pracownika,
- dofinansowanie do zakupu okularów korekcyjnych.

Techniki naboru:

- weryfikacja formalna nadesłanych ofert,
- test/sprawdzian wiedzy, w tym znajomości języka obcego,
- rozmowa kwalifikacyjna.

Do składania dokumentów zachęcamy również osoby niepełnosprawne, które spełniają wymagania określone w niniejszym ogłoszeniu.

Kandydatki/kandydaci zakwalifikowani do poszczególnych etapów selekcji zostaną powiadomieni o ich terminie telefonicznie lub pocztą elektroniczną. Weryfikacja spełniania przez kandydatki/kandydatów wymagań formalnych dokonana zostanie na podstawie dokumentów wymienionych w części „wymagane dokumenty i oświadczenia”. Kompletne aplikacje to takie, które zawierają wszystkie wymagane dokumenty i własnoręcznie podpisane oświadczenia.

Wzory oświadczeń dostępne są na stronie internetowej Urzędu Patentowego Rzeczypospolitej Polskiej pod adresem: <https://uprp.gov.pl/pl/bip/praca-w-uprp>.

Przekazanie dokumentów wymienionych w części „kopie innych dokumentów i oświadczenia” nie jest obowiązkowe, jednak będą one podstawą przeprowadzenia oceny spełniania wymagań dodatkowych przez kandydatki/kandydatów.

W ofercie należy podać dane kontaktowe – adres do korespondencji, adres e-mail, nr telefonu. Oferty otrzymane po terminie nie będą rozpatrywane (decyduje data stempla pocztowego).

Informacja o wyniku naboru na powyższe stanowisko zostanie opublikowana na stronach internetowych: <https://uprp.gov.pl/pl/bip/test/praca-w-uprp/wyniki-naborow> oraz udostępniona w miejscu powszechnie dostępnym w siedzibie Urzędu.

Nasz urząd jest pracodawcą równych szans i wszystkie aplikacje są rozważane z równą uwagą bez względu na płeć, wiek, niepełnosprawność, rasę, narodowość, przekonania polityczne, przynależność związkową, pochodzenie etniczne, wyznanie, orientację seksualną czy też jakąkolwiek inną cechę prawnie chronioną.

Oferty odrzucone zostaną komisyjnie zniszczone.

Dodatkowe informacje można uzyskać mailem pod adresem: rekrutacja@uprp.gov.pl lub pod nr tel. 22 57 90 452.

KLAUZULA INFORMACYJNA

Zgodnie z art. 13 ust. 1 Rozporządzenia Parlamentu Europejskiego i Rady (UE) 2016/679 z 27 kwietnia 2016 r. w sprawie ochrony osób fizycznych w związku z przetwarzaniem danych osobowych i w sprawie swobodnego przepływu takich danych oraz uchylenia dyrektywy 95/46/WE (ogólne rozporządzenie o ochronie danych RODO) informujemy, że administratorem Pani/Pana danych osobowych jest Urząd Patentowy Rzeczypospolitej Polskiej, 00-950 Warszawa, al. Niepodległości 188/192.

Kontakt do Inspektora ochrony danych – adres e-mailowy: iod@uprp.pl, tel. 22 57 90 025, fax 22 57 90 001.

Dane osobowe będą przetwarzane w celu przeprowadzenia procesu rekrutacyjnego w oparciu o ogólne rozporządzenie o ochronie danych 2016/679, ustawę z dnia 10 maja 2018 r. o ochronie danych osobowych oraz ustawę z dnia 26 czerwca 1974 r. Kodeks pracy.

Dane osobowe są udostępniane członkom komisji rekrutacyjnej oraz w razie konieczności pracownikom Wydziału Zarządzania Zasobami Ludzkimi. Dane osobowe mogą być też udostępniane organom publicznym i urzędom państwowym lub innym podmiotom upoważnionym na podstawie stosownych przepisów prawa lub wykonującym zadania realizowane w interesie publicznym lub w ramach sprawowania władzy publicznej.

Podanie danych jest obowiązkowe i wynika z przepisów prawa pracy, tj. w szczególności z art. 22¹ Kodeksu pracy.

Pani/Pana dane nie będą przekazywane do państw trzecich lub organizacji międzynarodowych.

Pani/Pana dane będą przechowywane na czas niezbędny do prawidłowego przeprowadzania procesu rekrutacji, jednak nie dłuższy niż 3 miesiące od momentu jego zakończenia. Po tym okresie są niszczone, a dane osobowe kandydatek/kandydatów nie są przetwarzane w żadnym innym celu. Aplikacji nie odsyłamy. Kontaktujemy się jedynie z wybranymi osobami.

Fakt nie podania przez Panią/Pana żądanych danych osobowych, skutkuje brakiem możliwości wzięcia udziału w procesie rekrutacji.

Pani/Pana dane osobowe nie będą podlegać zautomatyzowanemu podejmowaniu decyzji lub profilowaniu.

Przysługuje Pani/Panu prawo dostępu do treści swoich danych osobowych oraz ich sprostowania, usunięcia lub ograniczenia przetwarzania, prawo do wniesienia sprzeciwu wobec ich przetwarzania, a także prawo do przenoszenia danych.

Przysługuje Pani/Panu również prawo do złożenia skargi w związku z przetwarzaniem ww. danych do organu właściwego ds. ochrony danych osobowych – Prezesa Urzędu Ochrony Danych Osobowych.

W przypadku podania przez Panią/Pana dodatkowych innych danych osobowych nie wymienionych w art. 22¹ ustawy Kodeks pracy, których przetwarzanie przez Urząd Patentowy Rzeczypospolitej Polskiej odbywa się na podstawie Pani/Pana zgody, ma Pani/Pan prawo do cofnięcia tej zgody w dowolnym momencie bez wpływu na zgodność z prawem przetwarzania, którego dokonano na podstawie zgody przed jej cofnięciem.

URZĄD PATENTOWY RZECZYPOSPOLITEJ POLSKIEJ W WARSZAWIE

Prezes Urzędu Patentowego RP poszukuje kandydatek/kandydatów na stanowisko: aplikanta eksperckiego w Departamencie Zgłoszeń w Wydziale Zgłoszeń Wynalazków i Wzorów Użytkowych

Ogłoszenie nr 16/2023**Liczba stanowisk pracy: 2**

Miejsce wykonywania pracy: Warszawa

Główne obowiązki:

- sprawdzanie pod względem formalnoprawnym dokumentacji zgłoszeniowej wynalazków i wzorów użytkowych, prowadzenie w tym zakresie korespondencji ze zgłaszającymi lub pełnomocnikami,
- wydawanie postanowień o charakterze formalnoprawnym wzywających do usunięcia braków i usterek dokumentacji zgłoszeniowej,
- przygotowywanie projektów decyzji o uznaniu zgłoszenia za niebyłe, o umorzeniu postępowania na skutek braku opłaty za zgłoszenie lub niewykonania w wyznaczonym terminie postanowienia Urzędu,
- przygotowywanie projektów zawiadomień o przeszkodach przyznania uprzedniego pierwszeństwa oraz projektów postanowień o odmowie przyznania uprzedniego pierwszeństwa,
- rozpatrywanie wniosków o dokonanie zmiany zgłaszającego oraz zmian w zakresie składów twórców oraz prowadzenie w tym zakresie korespondencji,
- rozpatrywanie wniosków o przywrócenie uchybionych terminów, przygotowywanie postanowień o odmowie przywrócenia uchybionego terminu,
- kontrola terminów wykonania postanowienia i rozpatrywanie wniosków o przedłużenie terminu do wykonania postanowienia,
- sprawdzanie poprawności danych bibliograficznych w bazach dziedzinowych w trakcie prowadzonego postępowania zgłoszeniowego oraz ich aktualizacja.

Kandydatka/Kandydat powinna/powinien posiadać kwalifikacje:

- wykształcenie wyższe prawnicze,
- znajomość języka angielskiego na poziomie komunikatywnym, w mowie i piśmie.

Wymagania pożądane:

- znajomość zagadnień dotyczących problematyki ochrony własności przemysłowej,
- znajomość przepisów kodeksu postępowania administracyjnego,
- umiejętności obsługi komputera i korzystania z narzędzi informatycznych (obsługa komputera, poczty elektronicznej, korzystania z wyszukiwarki internetowej, pakietu MS Office, w szczególności MS Excel),
- dobra organizacja pracy własnej,
- umiejętność pracy w zespole,
- rzetelność, systematyczność i terminowość,
- orientacja na klienta/interesariusza,
- łatwość komunikowania się (komunikacja interpersonalna i pisemna),
- radzenie sobie w sytuacjach trudnych (odporność na stres).

Wymagane dokumenty i oświadczenia:

- CV i list motywacyjny,
- oświadczenie kandydatki/kandydata o wyrażeniu zgody na przetwarzanie danych osobowych do celów rekrutacji,
- kopie dokumentów potwierdzających wykształcenie wyższe prawnicze,
- oświadczenie kandydatki/kandydata o posiadaniu obywatelstwa polskiego,
- kopie dokumentów potwierdzających znajomość języka angielskiego lub oświadczenie o poziomie znajomości języka angielskiego,
- oświadczenie kandydatki/kandydata o nieskazaniu prawomocnym wyrokiem za umyślne przestępstwo lub umyślne przestępstwo skarbowe,
- oświadczenie kandydatki/kandydata o korzystaniu z pełni praw publicznych,
- oświadczenie, że w okresie od dnia 22 lipca 1944 r. do dnia 31 lipca 1990 r. kandydatka/kandydat nie pracowała/ł, nie pełniła/ł służby w organach bezpieczeństwa państwa i nie była/był współpracownikiem tych organów w rozumieniu przepisów ustawy z dnia 18 października 2006 r. o ujawnianiu informacji o dokumentach organów bezpieczeństwa państwa z lat 1944–1990 oraz treści tych dokumentów.

Nie dotyczy kandydatek/kandydatów urodzonych 1 sierpnia 1972 r. lub później.

- w przypadku ukończenia studiów wyższych na uczelni zagranicznej, prosimy o przesłanie kopii potwierdzenia uznania dyplomu przez Narodową Agencję Wymiany Akademickiej lub nostryfikacji dyplomu oraz tłumaczenie przysięgłe. Informacje dotyczące uznawalności zamieszczone są na stronie NAWA: <https://nawa.gov.pl/uznawalnosc/wydawanie-informacji-o-zagranicznych-dyplomach>,
- w przypadku dokumentów sporządzonych w języku obcym prosimy o załączenie tłumaczenia na język polski.

Kopie innych dokumentów i oświadczeń:

- kopie świadectw pracy.

Termin składania dokumentów: 15 grudnia 2023 r.**Miejsce składania dokumentów:****Urząd Patentowy RP****Wydział Zarządzania Zasobami Ludzkimi****Al. Niepodległości 188/192****00-950 Warszawa****z dopiskiem na kopercie i w liście motywacyjnym: „aplikant/DZ-WW”****(decyduje data stempla pocztowego).****Dokumenty można złożyć w formie elektronicznej za pośrednictwem maila****rekrutacja@uprp.gov.pl lub przez ePUAP lub pocztą tradycyjną lub dostarczyć osobiście do Urzędu.****Inne informacje:****Urząd Patentowy RP zapewnia swoim pracownikom:**

- stabilną i ciekawą pracę,
- przyjazną atmosferę i wysokie standardy pracy,
- ruchomy czas pracy (możliwość rozpoczęcia pracy pomiędzy godziną 7.00–9.00),
- dodatkowe wynagrodzenie roczne (tzw. trzynastka),
- nagrody – w zależności od wyników pracy,
- możliwość rozwoju zawodowego, w tym certyfikowane szkolenia,
- możliwość uczestniczenia w dodatkowych kursach nauki języka obcego,
- możliwość przyznania dodatkowych świadczeń związanych z podnoszeniem kwalifikacji zawodowych,
- świadczenia z Zakładowego Funduszu Świadczeń Socjalnych oraz z Pracowniczej Kasy Zapomogowo-Pożyczkowej (np. zapomoga w sytuacji zdarzeń losowych, pożyczki na cele mieszkaniowe),
- możliwość wykupienia na preferencyjnych warunkach grupowego ubezpieczenia na życie oraz pakietu opieki medycznej,
- dofinansowanie do wypoczynku pracownika,
- dofinansowanie do zakupu okularów korekcyjnych.

Techniki naboru:

- weryfikacja formalna nadesłanych ofert,
- test/sprawdzian wiedzy, w tym znajomości języka obcego,
- rozmowa kwalifikacyjna.

Do składania dokumentów zachęcamy również osoby niepełnosprawne, które spełniają wymagania określone w niniejszym ogłoszeniu.

Kandydatki/kandydaci zakwalifikowani do poszczególnych etapów selekcji zostaną powiadomieni o ich terminie telefonicznie lub pocztą elektroniczną. Weryfikacja spełniania przez kandydatki/kandydatów wymagań formalnych dokonana zostanie na podstawie dokumentów wymienionych w części „wymagane dokumenty i oświadczenia”. Kompletne aplikacje to takie, które zawierają wszystkie wymagane dokumenty i własnoręcznie podpisane oświadczenia.

Wzory oświadczeń dostępne są na stronie internetowej Urzędu Patentowego Rzeczypospolitej Polskiej pod adresem: <https://uprp.gov.pl/pl/bip/praca-w-uprp>.

Przekazanie dokumentów wymienionych w części „kopie innych dokumentów i oświadczenia” nie jest obowiązkowe, jednak będą one podstawą przeprowadzenia oceny spełniania wymagań dodatkowych przez kandydatki/kandydatów.

W ofercie należy podać dane kontaktowe – adres do korespondencji, adres e-mail, nr telefonu. Oferty otrzymane po terminie nie będą rozpatrywane (decyduje data stempla pocztowego).

Informacja o wyniku naboru na powyższe stanowisko zostanie opublikowana na stronach internetowych: <https://uprp.gov.pl/pl/bip/test/praca-w-uprp/wyniki-naborow> oraz udostępniona w miejscu powszechnie dostępnym w siedzibie Urzędu.

Nasz urząd jest pracodawcą równych szans i wszystkie aplikacje są rozważane z równą uwagą bez względu na płeć, wiek, niepełnosprawność, rasę, narodowość, przekonania polityczne, przynależność związkową, pochodzenie etniczne, wyznanie, orientację seksualną czy też jakąkolwiek inną cechę prawnie chronioną.

Oferty odrzucone zostaną komisyjnie zniszczone.

Dodatkowe informacje można uzyskać mailem pod adresem: rekrutacja@uprp.gov.pl lub pod nr tel. 22 57 90 452.

KLAUZULA INFORMACYJNA

Zgodnie z art. 13 ust. 1 Rozporządzenia Parlamentu Europejskiego i Rady (UE) 2016/679 z 27 kwietnia 2016 r. w sprawie ochrony osób fizycznych w związku z przetwarzaniem danych osobowych i w sprawie swobodnego przepływu takich danych oraz uchylenia dyrektywy 95/46/WE (ogólne rozporządzenie o ochronie danych RODO) informujemy, że administratorem Pani/Pana danych osobowych jest Urząd Patentowy Rzeczypospolitej Polskiej, 00-950 Warszawa, al. Niepodległości 188/192.

Kontakt do Inspektora ochrony danych – adres e-mailowy: iod@uprp.pl, tel. 22 57 90 025, fax 22 57 90 001.

Dane osobowe będą przetwarzane w celu przeprowadzenia procesu rekrutacyjnego w oparciu o ogólne rozporządzenie o ochronie danych 2016/679, ustawę z dnia 10 maja 2018 r. o ochronie danych osobowych oraz ustawę z dnia 26 czerwca 1974 r. Kodeks pracy.

Dane osobowe są udostępniane członkom komisji rekrutacyjnej oraz w razie konieczności pracownikom Wydziału Zarządzania Zasobami Ludzkimi. Dane osobowe mogą być też udostępniane organom publicznym i urzędom państwowym lub innym podmiotom upoważnionym na podstawie stosownych przepisów prawa lub wykonującym zadania realizowane w interesie publicznym lub w ramach sprawowania władzy publicznej.

Podanie danych jest obowiązkowe i wynika z przepisów prawa pracy, tj. w szczególności z art. 22¹ Kodeksu pracy.

Pani/Pana dane nie będą przekazywane do państw trzecich lub organizacji międzynarodowych.

Pani/Pana dane będą przechowywane na czas niezbędny do prawidłowego przeprowadzania procesu rekrutacji, jednak nie dłuższy niż 3 miesiące od momentu jego zakończenia. Po tym okresie są niszczone, a dane osobowe kandydatek/kandydatów nie są przetwarzane w żadnym innym celu. Aplikacji nie odsyłamy. Kontaktujemy się jedynie z wybranymi osobami.

Fakt nie podania przez Panią/Pana żądanych danych osobowych, skutkuje brakiem możliwości wzięcia udziału w procesie rekrutacji.

Pani/Pana dane osobowe nie będą podlegać zautomatyzowanemu podejmowaniu decyzji lub profilowaniu.

Przysługuje Pani/Panu prawo dostępu do treści swoich danych osobowych oraz ich sprostowania, usunięcia lub ograniczenia przetwarzania, prawo do wniesienia sprzeciwu wobec ich przetwarzania, a także prawo do przenoszenia danych.

Przysługuje Pani/Panu również prawo do złożenia skargi w związku z przetwarzaniem ww. danych do organu właściwego ds. ochrony danych osobowych – Prezesa Urzędu Ochrony Danych Osobowych.

W przypadku podania przez Panią/Pana dodatkowych innych danych osobowych nie wymienionych w art. 22¹ ustawy Kodeks pracy, których przetwarzanie przez Urząd Patentowy Rzeczypospolitej Polskiej odbywa się na podstawie Pani/Pana zgody, ma Pani/Pan prawo do cofnięcia tej zgody w dowolnym momencie bez wpływu na zgodność z prawem przetwarzania, którego dokonano na podstawie zgody przed jej cofnięciem.

URZĄD PATENTOWY RZECZYPOSPOLITEJ POLSKIEJ W WARSZAWIE

Prezes Urzędu Patentowego RP poszukuje kandydatek/kandydatów na stanowisko: aplikanta eksperckiego w Departamencie Zgłoszeń w Wydziale Zgłoszeń Międzynarodowych

Liczba lub wymiar etatu: 1

Miejsce wykonywania pracy: Warszawa

Ogłoszenie nr 17/2023

Główne obowiązki:

- prowadzenie postępowań formalnoprawnych złożonych tłumaczeń patentów europejskich (walidacja patentów europejskich) i wniosków o tymczasową ochronę europejskich zgłoszeń patentowych oraz prowadzenie korespondencji w celu usunięcia braków w dokumentacji, w tym wydawanie wezwań o opłatę za publikację o złożonych tłumaczeniach patentów europejskich,
- prowadzenie postępowań formalnoprawnych wniosków o konwersję: unijnych znaków towarowych, rejestracji międzynarodowej znaku towarowego na zgłoszenie krajowe oraz europejskich zgłoszeń patentowych (patentów europejskich) oraz prowadzenie korespondencji w celu usunięcia braków w dokumentacji zgłoszeniowej,
- prowadzenie postępowań w zakresie wniosków o międzynarodową rejestrację znaków towarowych w rozumieniu Porozumienia madryckiego o międzynarodowej ochronie znaków towarowych i Protokołu do tego Porozumienia, w tym przekazywanie tych zgłoszeń do Biura Międzynarodowego WIPO oraz przyjmowanie wniosków o dokonanie zmian, sprostowań w rejestrze międzynarodowym znaków towarowych i przekazywanie tych wniosków do Biura Międzynarodowego WIPO,
- prowadzenie korespondencji ze zgłaszającymi i Organami Międzynarodowymi w ramach prowadzonych postępowań.

Kandydatka/Kandydat powinna/powinien posiadać kwalifikacje:

- wykształcenie wyższe magisterskie (preferowane prawnicze),
- znajomość języka angielskiego na poziomie komunikatywnym, w mowie i piśmie.

Wymagania pożądane:

- znajomość zagadnień dotyczących problematyki ochrony własności przemysłowej,
- znajomość przepisów kodeksu postępowania administracyjnego,
- umiejętności obsługi komputera i korzystania z narzędzi informatycznych (obsługa komputera, poczty elektronicznej, korzystania z wyszukiwarki internetowej, pakietu MS Office, w szczególności MS Excel),
- dobra organizacja pracy własnej,
- umiejętność pracy w zespole,
- rzetelność, systematyczność i terminowość,
- orientacja na klienta/interesariusza,
- łatwość komunikowania się (komunikacja interpersonalna i pisemna),
- radzenie sobie w sytuacjach trudnych (odporność na stres).

Wymagane dokumenty i oświadczenia:

- CV i list motywacyjny,
- oświadczenie kandydatki/kandydata o wyrażeniu zgody na przetwarzanie danych osobowych do celów rekrutacji,
- kopie dokumentów potwierdzających wykształcenie wyższe,
- oświadczenie kandydatki/kandydata o posiadaniu obywatelstwa polskiego,
- kopie dokumentów potwierdzających znajomość języka angielskiego lub oświadczenie o poziomie znajomości języka angielskiego,
- oświadczenie kandydatki/kandydata o nieskazaniu prawomocnym wyrokiem za umyślne przestępstwo lub umyślne przestępstwo skarbowe,
- oświadczenie kandydatki/kandydata o korzystaniu z pełni praw publicznych,
- oświadczenie, że w okresie od dnia 22 lipca 1944 r. do dnia 31 lipca 1990 r. kandydatka/kandydat nie pracowała/ł, nie pełniła/ł służby w organach bezpieczeństwa państwa i nie była/był współpracownikiem tych organów w rozumieniu przepisów ustawy z dnia 18 października 2006 r. o ujawnianiu informacji o dokumentach organów bezpieczeństwa państwa z lat 1944–1990 oraz treści tych dokumentów.
Nie dotyczy kandydatek/kandydatów urodzonych 1 sierpnia 1972 r. lub później.

- w przypadku ukończenia studiów wyższych na uczelni zagranicznej, prosimy o przesłanie kopii potwierdzenia uznania dyplomu przez Narodową Agencję Wymiany Akademickiej lub nostryfikacji dyplomu oraz tłumaczenie przysięgłe. Informacje dotyczące uznawalności zamieszczone są na stronie NAWA: <https://nawa.gov.pl/uznawalnosc/wydawanie-informacji-o-zagranicznych-dyplomach>,
- w przypadku dokumentów sporządzonych w języku obcym prosimy o załączenie tłumaczenia na język polski.

Kopie innych dokumentów i oświadczeń:

- kopie świadectw pracy.

Termin składania dokumentów: 15 grudnia 2023 r.**Miejsce składania dokumentów:****Urząd Patentowy RP****Wydział Zarządzania Zasobami Ludzkimi****Al. Niepodległości 188/192****00-950 Warszawa****z dopiskiem na kopercie i w liście motywacyjnym: „aplikant/DZ-ZM”****(decyduje data stempla pocztowego).****Dokumenty można złożyć w formie elektronicznej za pośrednictwem maila****rekrutacja@uprp.gov.pl lub przez ePUAP lub pocztą tradycyjną lub dostarczyć osobiście do Urzędu.****Inne informacje:****Urząd Patentowy RP zapewnia swoim pracownikom:**

- stabilną i ciekawą pracę,
- przyjazną atmosferę i wysokie standardy pracy,
- ruchomy czas pracy (możliwość rozpoczęcia pracy pomiędzy godziną 7.00–9.00),
- dodatkowe wynagrodzenie roczne (tzw. trzynastka),
- nagrody – w zależności od wyników pracy,
- możliwość rozwoju zawodowego, w tym certyfikowane szkolenia,
- możliwość uczestniczenia w dodatkowych kursach nauki języka obcego,
- możliwość przyznania dodatkowych świadczeń związanych z podnoszeniem kwalifikacji zawodowych,
- świadczenia z Zakładowego Funduszu Świadczeń Socjalnych oraz z Pracowniczej Kasy Zapomogowo-Pożyczkowej (np. zapomoga w sytuacji zdarzeń losowych, pożyczki na cele mieszkaniowe),
- możliwość wykupienia na preferencyjnych warunkach grupowego ubezpieczenia na życie oraz pakietu opieki medycznej,
- dofinansowanie do wypoczynku pracownika,
- dofinansowanie do zakupu okularów korekcyjnych.

Techniki naboru:

- weryfikacja formalna nadesłanych ofert,
- test/sprawdzian wiedzy, w tym znajomości języka obcego,
- rozmowa kwalifikacyjna.

Do składania dokumentów zachęcamy również osoby niepełnosprawne, które spełniają wymagania określone w niniejszym ogłoszeniu.

Kandydatki/kandydaci zakwalifikowani do poszczególnych etapów selekcji zostaną powiadomieni o ich terminie telefonicznie lub pocztą elektroniczną. Weryfikacja spełniania przez kandydatki/kandydatów wymagań formalnych dokonana zostanie na podstawie dokumentów wymienionych w części „wymagane dokumenty i oświadczenia”. Kompletne aplikacje to takie, które zawierają wszystkie wymagane dokumenty i własnoręcznie podpisane oświadczenia.

Wzory oświadczeń dostępne są na stronie internetowej Urzędu Patentowego Rzeczypospolitej Polskiej pod adresem: <https://uprp.gov.pl/pl/bip/praca-w-uprp>.

Przekazanie dokumentów wymienionych w części „kopie innych dokumentów i oświadczenia” nie jest obowiązkowe, jednak będą one podstawą przeprowadzenia oceny spełniania wymagań dodatkowych przez kandydatki/kandydatów.

W ofercie należy podać dane kontaktowe – adres do korespondencji, adres e-mail, nr telefonu. Oferty otrzymane po terminie nie będą rozpatrywane (decyduje data stempla pocztowego).

Informacja o wyniku naboru na powyższe stanowisko zostanie opublikowana na stronach internetowych: <https://uprp.gov.pl/pl/bip/test/praca-w-uprp/wyniki-naborow> oraz udostępniona w miejscu powszechnie dostępnym w siedzibie Urzędu.

Nasz urząd jest pracodawcą równych szans i wszystkie aplikacje są rozważane z równą uwagą bez względu na płeć, wiek, niepełnosprawność, rasę, narodowość, przekonania polityczne, przynależność związkową, pochodzenie etniczne, wyznanie, orientację seksualną czy też jakąkolwiek inną cechę prawnie chronioną.

Oferty odrzucone zostaną komisyjnie zniszczone.

Dodatkowe informacje można uzyskać mailem pod adresem: rekrutacja@uprp.gov.pl lub pod nr tel. 22 57 90 452.

KLAUZULA INFORMACYJNA

Zgodnie z art. 13 ust. 1 Rozporządzenia Parlamentu Europejskiego i Rady (UE) 2016/679 z 27 kwietnia 2016 r. w sprawie ochrony osób fizycznych w związku z przetwarzaniem danych osobowych i w sprawie swobodnego przepływu takich danych oraz uchylenia dyrektywy 95/46/WE (ogólne rozporządzenie o ochronie danych RODO) informujemy, że administratorem Pani/Pana danych osobowych jest Urząd Patentowy Rzeczypospolitej Polskiej, 00-950 Warszawa, al. Niepodległości 188/192.

Kontakt do Inspektora ochrony danych – adres e-mailowy: iod@uprp.pl, tel. 22 57 90 025, fax 22 57 90 001.

Dane osobowe będą przetwarzane w celu przeprowadzenia procesu rekrutacyjnego w oparciu o ogólne rozporządzenie o ochronie danych 2016/679, ustawę z dnia 10 maja 2018 r. o ochronie danych osobowych oraz ustawę z dnia 26 czerwca 1974 r. Kodeks pracy.

Dane osobowe są udostępniane członkom komisji rekrutacyjnej oraz w razie konieczności pracownikom Wydziału Zarządzania Zasobami Ludzkimi. Dane osobowe mogą być też udostępniane organom publicznym i urządnom państwowym lub innym podmiotom upoważnionym na podstawie stosownych przepisów prawa lub wykonującym zadania realizowane w interesie publicznym lub w ramach sprawowania władzy publicznej.

Podanie danych jest obowiązkowe i wynika z przepisów prawa pracy, tj. w szczególności z art. 22¹ Kodeksu pracy.

Pani/Pana dane nie będą przekazywane do państw trzecich lub organizacji międzynarodowych.

Pani/Pana dane będą przechowywane na czas niezbędny do prawidłowego przeprowadzania procesu rekrutacji, jednak nie dłuższy niż 3 miesiące od momentu jego zakończenia. Po tym okresie są niszczone, a dane osobowe kandydatek/kandydatów nie są przetwarzane w żadnym innym celu. Aplikacji nie odsyłamy. Kontaktujemy się jedynie z wybranymi osobami.

Fakt nie podania przez Panią/Pana żądanych danych osobowych, skutkuje brakiem możliwości wzięcia udziału w procesie rekrutacji.

Pani/Pana dane osobowe nie będą podlegać zautomatyzowanemu podejmowaniu decyzji lub profilowaniu.

Przysługuje Pani/Panu prawo dostępu do treści swoich danych osobowych oraz ich sprostowania, usunięcia lub ograniczenia przetwarzania, prawo do wniesienia sprzeciwu wobec ich przetwarzania, a także prawo do przenoszenia danych.

Przysługuje Pani/Panu również prawo do złożenia skargi w związku z przetwarzaniem ww. danych do organu właściwego ds. ochrony danych osobowych – Prezesa Urzędu Ochrony Danych Osobowych.

W przypadku podania przez Panią/Pana dodatkowych innych danych osobowych nie wymienionych w art. 22¹ ustawy Kodeks pracy, których przetwarzanie przez Urząd Patentowy Rzeczypospolitej Polskiej odbywa się na podstawie Pani/Pana zgody, ma Pani/Pan prawo do cofnięcia tej zgody w dowolnym momencie bez wpływu na zgodność z prawem przetwarzania, którego dokonano na podstawie zgody przed jej cofnięciem.

LISTA RZECZNIKÓW PATENTOWYCH (WPISY I SKREŚLENIA)

Decyzją Prezesa Urzędu Patentowego Rzeczypospolitej Polskiej z dnia 12 października 2023 r. wydaną na podstawie art. 25 ust. 1 w związku z art. 18 ust. 4 i art. 19 ust. 1 ustawy z dnia 11 kwietnia 2001 r. o rzecznikach patentowych (Dz. U. z 2023 poz. 303) wpisano na listę rzeczników pod nr:

3649 Kamińska Ewa Helena Cieszyn

Decyzją Prezesa Urzędu Patentowego Rzeczypospolitej Polskiej z dnia 19 października 2023 r. wydaną na podstawie art. 25 ust. 1 w związku z art. 18 ust. 4 i art. 19 ust. 1 ustawy z dnia 11 kwietnia 2001 r. o rzecznikach patentowych (Dz. U. z 2023 poz. 303) wpisano na listę rzeczników pod nr:

3650 Głazowski Michał Kielce
3651 Rafalski Piotr Rafał Radom