



URZĄD PATENTOWY
RZECZYPOSPOLITEJ POLSKIEJ

46/2023

WIADOMOŚCI

Urzędu Patentowego



SPIS TREŚCI

TABLE OF CONTENTS

CZĘŚĆ I OGŁOSZENIA O UDZIELONYCH PRAWACH

PART I PUBLICATIONS OF RIGHTS GRANTED

A. WYNAŁAZKI A. INVENTIONS

PATENTY PATENTS

| | |
|---|---|
| Udzielone prawa (od nr 243 969 do nr 243 990) <i>Rights granted (from N° 243 969 to N° 243 990)</i> | 4 |
| Wygaśnięcie prawa <i>Lapse of the right</i> | 7 |
| Wpisy i zmiany w rejestrze nieuwzględnione w innych samodzielnych ogłoszeniach <i>Entries and changes to the Register not published in other separate publications</i> | 8 |

PATENTY EUROPEJSKIE EUROPEAN PATENTS

| | |
|--|---|
| Złożone tłumaczenia patentów europejskich <i>Filing of translations of European patents</i> | 8 |
|--|---|

B. WZORY UŻYTKOWE B. UTILITY MODELS

PRAWA OCHRONNE NA WZORY UŻYTKOWE RIGHTS OF PROTECTION FOR UTILITY MODELS

| | |
|---|----|
| Udzielone prawa (od nr 73 175 do nr 73 178) <i>Rights granted (from N° 73 175 to N° 73 178)</i> | 10 |
| Wpisy i zmiany w rejestrze nieuwzględnione w innych samodzielnych ogłoszeniach <i>Entries and changes to the Register not published in other separate publications</i> | 11 |

C. WZORY PRZEMYSŁOWE C. INDUSTRIAL DESIGNS

PRAWA Z REJESTRACJI WZORÓW PRZEMYSŁOWYCH RIGHTS IN REGISTRATION FOR INDUSTRIAL DESIGNS

| | |
|---|----|
| Udzielone prawa (od nr 28 911 do nr 28 933) <i>Rights granted (from N° 28 911 to N° 28 933)</i> | 12 |
| Wpisy i zmiany w rejestrze nieuwzględnione w innych samodzielnych ogłoszeniach <i>Entries and changes to the Register not published in other separate publications</i> | 15 |

D. ZNAKI TOWAROWE D. TRADEMARKS

PRAWA OCHRONNE NA ZNAKI TOWAROWE PROTECTION RIGHTS FOR TRADEMARKS

| | |
|---|----|
| Udzielone prawa (od nr 365 956 do nr 366 131) <i>Rights granted (from N° 365 956 to N° 366 131)</i> | 16 |
| Przedłużenie prawa <i>Extension of the right</i> | 78 |
| Decyzje o odmowie udzielenia prawa wydane po ogłoszeniu o zgłoszeniu lub ujawnieniu zgłoszenia na stronie internetowej Urzędu Patentowego RP <i>Decisions on the refusal to grant the right issued after the publication of the application or disclosure of the application on the Polish Patent Office's website</i> | 81 |
| Decyzje o umorzeniu postępowania w sprawie udzielenia prawa wydane po ogłoszeniu o zgłoszeniu lub ujawnieniu zgłoszenia na stronie internetowej Urzędu Patentowego RP <i>Decision on the discontinuance of the proceedings on granting the right after the publication of the application or disclosure of the application on the Polish Patent Office's website</i> | 81 |
| Decyzje stwierdzające wygaśnięcie decyzji o udzieleniu prawa <i>Decisions declaring the decision on the grant of the right lapsed</i> | 81 |
| Unieważnienie prawa <i>Invalidation of the right</i> | 81 |
| Wygaśnięcie prawa <i>Lapse of the right</i> | 81 |

| | |
|--|----|
| Wpisy i zmiany w rejestrze nieuwzględnione w innych samodzielnych ogłoszeniach <i>Entries and changes to the Register not published in other separate publications</i> | 82 |
| Rejestracja międzynarodowa uznana na terytorium Rzeczypospolitej Polskiej <i>International registrations recognised in the territory of the Republic of Poland</i> | 85 |
| Rejestracja międzynarodowa, w której wydano decyzję o definitywnej odmowie uznania ochrony na terytorium Rzeczypospolitej Polskiej <i>International registration in which a decision was issued on a definite refusal to recognise the protection in the territory of the Republic of Poland</i> | 86 |



WIADOMOŚCI

Urzędu Patentowego RP

Warszawa, dnia 13 listopada 2023 r.

Nr 46

CZĘŚĆ I

OGŁOSZENIA O UDZIELONYCH PRAWACH



A. WYNAŁAZKI

Cyfrowe kody identyfikujące (według normy WIPO ST. 9), które poprzedzają informacje dotyczące wynalazków oznaczają:

- (11) – numer patentu, dodatkowego prawa ochronnego lub patentu europejskiego
- (21) – numer zgłoszenia
- (22) – data zgłoszenia
- (23) – dane dotyczące pierwszeństwa z wystawy (data i oznaczenie wystawy)
- (30) – dane dotyczące pierwszeństwa konwencyjnego (numer zgłoszenia priorytetowego, data wniesienia zgłoszenia priorytetowego, kod kraju)
- (41) – data ogłoszenia o zgłoszeniu
- (51) – symbol Międzynarodowej Klasyfikacji Patentowej
- (54) – tytuł wynalazku
- (61) – numer patentu głównego
- (62) – numer zgłoszenia macierzystego (pod którym dane zgłoszenie było ogłoszone)
- (68) – numer patentu podstawowego dla dodatkowego prawa ochronnego
- (71) – nazwisko i imię lub nazwa zgłaszającego; dodatkowo wskazana jest miejscowość zamieszkania oraz kraj zgłaszającego (kod kraju)
- (72) – nazwisko i imię twórcy; dodatkowo wskazana jest miejscowość zamieszkania oraz kraj twórcy (kod kraju)
- (73) – nazwisko i imię lub nazwa uprawnionego; dodatkowo wskazana jest miejscowość zamieszkania lub siedziba oraz kraj uprawnionego (kod kraju)
- (76) – nazwisko i imię twórcy będącego jednocześnie uprawnionym; dodatkowo wskazana jest miejscowość zamieszkania oraz kraj uprawnionego (kod kraju)
- (86) – data i numer zgłoszenia międzynarodowego
- (87) – data i numer publikacji zgłoszenia międzynarodowego
- (93) – numer i data pierwszego zezwolenia na wprowadzenie na rynek produktu objętego dodatkowym prawem ochronnym oraz wskazanie organu, który zezwolenie wydał
- (94) – data, od której powstaje i czas trwania dodatkowego prawa ochronnego
- (95) – oznaczenie produktu opisanego w zezwoleniu na wprowadzenie na rynek produktu objętego dodatkowym prawem ochronnym
- (97) – data i numer publikacji patentu europejskiego
- (98) – data złożenia wniosku o przedłużenie obowiązywania dodatkowego prawa ochronnego

Przed cyfrowym kodem identyfikującym (11) lub przed numerem patentu umieszczone są literowo-cyfrowe kody identyfikujące (kod rodzaju dokumentu), zgodnie z przyjętymi symbolami (wg normy WIPO ST. 16):

- (A1) – Ogłoszenie o zgłoszeniu wynalazku
- (B1) – Patent
- (B3) – Patent dodatkowy do patentu
- (B5) – Opis patentowy zmodyfikowany po sprzeciwie/zmieniony w postępowaniu o unieważnienie patentu
- (B6) – Opis patentowy po ograniczeniu przez uprawnionego
- (T3) – Tłumaczenie na język polski patentu europejskiego
- (T4) – Poprawione tłumaczenie patentu europejskiego
- (T5) – Tłumaczenie patentu europejskiego zmienionego po sprzeciwie
- (T6) – Tłumaczenie patentu europejskiego zmienionego po ograniczeniu przez uprawnionego

PATENTY

UDZIELONE PRAWA

(od nr 243 969 do nr 243 990)

^{w)} część zgłoszenia będzie rozpatrywana jako zgłoszenie wzoru użytkowego

(B1) (11) **243990** (41) 2023 03 06
 (51) **B01D 53/85** (2006.01)
C12M 1/40 (2006.01)
 (21) 438829 (22) 2021 08 27

(72) SZYMAŃSKA KATARZYNA, Rudniki (PL);
 STRADOMSKA DOMINIKA, Gliwice (PL); WALICA TOMASZ,
 Jastrzębie Zdrój (PL); THULLIE JAN, Katowice (PL)
 (73) POLITECHNIKA ŚLĄSKA, Gliwice (PL)
 (54) Reaktor heterogeniczny płytowy

(B1) (11) **243972** (41) 2022 04 04
 (51) **B05B 7/14** (2006.01)
B05D 1/06 (2006.01)
 (21) 435568 (22) 2020 10 01
 (72) LESHCHYNSKY WOLF, Windsor (CA);
 MAGDA JANUSZ, Poznań (PL); GARBIEC DARIUSZ, Poznań (PL);

WIŚNIEWSKI TOMASZ, Poznań (PL); KUBICKI GRZEGORZ, Słupca (PL); SULEJ-CHOJNACKA JOANNA, Łubowo (PL)
 (73) SIEĆ BADAWCZA ŁUKASIEWICZ – POZNAŃSKI INSTYTUT TECHNOLOGICZNY, Poznań (PL)
 (54) Sposób niskociśnieniowego natryskiwania na zimno powłok z proszków cząstek stałych i układ do niskociśnieniowego natryskiwania na zimno powłok z proszków cząstek stałych

(B1) (11) **243978** (41) 2022 11 21
 (51) **B09B 3/20** (2022.01)
B09B 101/70 (2022.01)
C10L 11/04 (2006.01)
 (21) 437903 (22) 2021 05 19
 (72) WILPISZEWSKA KATARZYNA, Szczecin (PL); SKOWROŃSKA DOROTA, Police (PL); KOWALCZYK KRZYSZTOF, Szczecin (PL)
 (73) ZACHODNIOPOMORSKI UNIWERSYTET TECHNOLOGICZNY W SZCZECINIE, Szczecin (PL)
 (54) Sposób zagospodarowania łusek ziaren kawy

(B1) (11) **243975** (41) 2022 04 25
 (51) **B32B 7/025** (2019.01)
B32B 27/20 (2006.01)
C08K 3/01 (2018.01)
 (21) 439466 (22) 2021 11 09
 (72) JAKUBAS ADAM, Wrzosowa (PL); SUCHECKI ŁUKASZ, Częstochowa (PL)
 (73) POLITECHNIKA CZĘSTOCHOWSKA, Częstochowa (PL)
 (54) Sposób otrzymywania materiału kompozytowego oraz materiał kompozytowy

(B1) (11) **243984** (41) 2020 12 28
 (51) **B32B 27/32** (2006.01)
C08L 23/06 (2006.01)
B32B 27/18 (2006.01)
B32B 3/30 (2006.01)
 (21) 430331 (22) 2019 06 22
 (72) NOWAK-GAJEK JUSTYNA, Stankówiec Piątkowski (PL); GWARDIAK ARTUR, Wolica (PL)
 (73) POLIPAK SPÓŁKA Z OGRANICZONĄ ODPOWIEDZIALNOŚCIĄ, Środa Wielkopolska (PL)
 (54) Folia wielowarstwowa, w szczególności do wytwarzania worków na śmieci

(B1) (11) **243989** (41) 2021 08 30
 (51) **B32B 27/38** (2006.01)
B32B 27/12 (2006.01)
B32B 27/18 (2006.01)
E06B 5/11 (2006.01)
 (21) 433066 (22) 2020 02 26
 (72) MAJKA TOMASZ, Kraków (PL); STACHAK PIOTR, Kraków (PL); BIALIK-WAŚ KATARZYNA, Kraków (PL); KOMISARZ KAROLINA, Wieliczka (PL)
 (73) POLITECHNIKA KRAKOWSKA IM. TADEUSZA KOŚCIUSZKI, Kraków (PL)
 (54) Kompozyt na płyty antywłamaniowe

(B1) (11) **243986** (41) 2022 06 13
 (51) **B65G 1/04** (2006.01)
 (21) 439337 (22) 2014 07 24
 (30) PCT/GB2014/052273 2014 07 24 GB
 (72) WHELAN MATT, Hägersten (SE); LINDBO SVERKER, Sztokholm (SE); BRETT CHRIS, Oakdene (GB); STADIE ROB, Eversley (GB)
 (73) Ocado Innovation Limited, Hatfield (GB)
 (54) Urządzenie do przeladunku do stosowania w systemie przechowywania

(B1) (11) **243979** (41) 2022 06 27
 (51) **B65G 21/20** (2006.01)
B65G 21/00 (2006.01)
 (21) 436454 (22) 2020 12 22
 (72) GESSNER ANDRZEJ, Zimn (PL)
 (73) POLITECHNIKA POZNAŃSKA, Poznań (PL)
 (54) Transporter przenośnika taśmowego

(B1) (11) **243974** (41) 2022 10 17
 (51) **B66B 9/08** (2006.01)
B61B 13/00 (2006.01)
 (21) 439504 (22) 2021 11 15
 (72) CIECIELĄG KRZYSZTOF, Świdnik (PL); NOWICKI MACIEJ, Lublin (PL)
 (73) POLITECHNIKA LUBELSKA, Lublin (PL)
 (54) Urządzenie do transportu wielkogabarytowych przedmiotów po schodach

(B1) (11) **243982** (41) 2023 02 13
 (51) **B66F 11/00** (2006.01)
B66B 9/16 (2006.01)
 (21) 438714 (22) 2021 08 09
 (72) FLOREK RYSZARD, Łosie (PL)
 (73) FLOREK RYSZARD, Łosie (PL)
 (54) Urządzenie podnosząco-przenoszące

(B1) (11) **243980** (41) 2022 12 27
 (51) **C08G 12/12** (2006.01)
C08G 12/32 (2006.01)
C08K 3/34 (2006.01)
C08K 9/04 (2006.01)
 (21) 438274 (22) 2021 06 25
 (72) JANKOWSKI PIOTR, Warszawa (PL); KIJOWSKA DOROTA, Wola Gołkowska (PL); LEGOCKA IZABELLA, Warszawa (PL); WIERZBICKA EWA, Warszawa (PL); GÓRECKA EWA, Warszawa (PL); DANECKI LESZEK, Czersk (PL); CZAPIEWSKI GRZEGORZ, Czersk (PL)
 (73) OŚRODEK BADAWCZO-ROZWOJOWY PRZEMYSŁU PŁYT DREWNOPOCHODNYCH SPÓŁKA Z OGRANICZONĄ ODPOWIEDZIALNOŚCIĄ, Czarna Woda (PL)
 (54) Sposób otrzymywania żywicy mocznikowo- oraz melaminowo-formaldehadowej o ograniczonej emisji formaldehydu

(B1) (11) **243976** (41) 2021 03 22
 (51) **C08J 5/00** (2006.01)
C08J 3/28 (2006.01)
C08L 27/06 (2006.01)
C08L 31/04 (2006.01)
C08K 3/04 (2006.01)
C08K 7/00 (2006.01)
 (21) 431108 (22) 2019 09 10
 (72) WILCZEWSKI SŁAWOMIR, Elzanowo (PL); SKÓRCZEWSKA KATARZYNA, Mała Cerekwica (PL); LEWANDOWSKI KRZYSZTOF, Chełmno (PL); TOMASZEWSKA JOLANTA, Bydgoszcz (PL)
 (73) POLITECHNIKA BYDGOSKA IM. JANA I JĘDRZEJA ŚNIADECKICH, Bydgoszcz (PL)
 (54) Sposób otrzymywania nanokompozytów poli(chlorek winylu)/poli(octan winylu)-nanonapełniacz węglowy

(B1) (11) **243977** (41) 2023 03 06
 (51) **C10L 5/44** (2006.01)
B09B 3/20 (2022.01)
B09B 101/70 (2022.01)
 (21) 438852 (22) 2021 08 31
 (72) JADWISIEŃCZAK KRZYSZTOF, Olsztyn (PL); CHOSZCZ DARIUSZ, Olsztyn (PL); KALINIEWICZ ZDZISŁAW, Olsztyn (PL); OBIDZIŃSKI SŁAWOMIR, Krupniki (PL);

KOWALCZYK-SADOWY MAŁGORZATA, Białystok (PL);
KRASOWSKA MAŁGORZATA, Białystok (PL)
(73) UNIWERSYTET WARMIŃSKO-MAZURSKI W OLSZTYNIE,
Olsztyn (PL); POLITECHNIKA BIAŁOSTOCKA, Białystok (PL)
(54) Sposób wytwarzania granulatu opałowego z łuski cebuli

(B1) (11) **243981** (41) 2021 05 04

(51) **E01C 5/08** (2006.01)

E01C 5/06 (2006.01)

E01C 9/08 (2006.01)

E04C 2/06 (2006.01)

(21) 431681 (22) 2019 10 31

(72) GROCHOWICZ MARIUSZ, Przemyśl (PL);

GROCHOWICZ MARCIN, Przemyśl (PL)

(73) TRANSBET BETONIARNIE SPÓŁKA Z OGRANICZONĄ
ODPOWIEDZIALNOŚCIĄ SPÓŁKA KOMANDYTOWA, Przemyśl (PL)

(54) Betonowa płyta drogowa

(B1) (11) **243971** (41) 2023 05 22

(51) **E04G 21/16** (2006.01)

E04G 21/14 (2006.01)

(21) 442816 (22) 2022 11 16

(72) KAMIŃSKI MARIUSZ, Wola Przybysławska (PL);

BUDZYŃSKI PIOTR, Nowogród (PL)

(73) POLITECHNIKA LUBELSKA, Lublin (PL)

(54) Pneumatyczne urządzenie do usuwania kostek brukowych

(B1) (11) **243987** (41) 2021 01 11

(51) **E04G 21/32** (2006.01)

E04G 3/20 (2006.01)

E04G 5/04 (2006.01)

(21) 430410 (22) 2019 06 30

(72) GOŁKOWSKI MARIUSZ, Kraków (PL)

(73) CBR ROCK MASTER SPÓŁKA Z OGRANICZONĄ
ODPOWIEDZIALNOŚCIĄ SPÓŁKA KOMANDYTOWA, Kraków (PL)

(54) Siatka bezpieczeństwa oraz zespół mocujący siatki bezpieczeń-
stwa

(B1) (11) **243983** (41) 2021 12 06

(51) **E05D 7/12** (2006.01)

E05D 5/02 (2006.01)

(21) 434195 (22) 2020 06 04

(72) WALA IRENEUSZ, Katowice (PL);

JĘDRUSIK ADRIAN, Bielsko-Biała (PL)

(73) WALA SPÓŁKA Z OGRANICZONĄ ODPOWIEDZIALNOŚCIĄ,
Wilkowice (PL)

(54) Układ zawiasowy z zespołem zaciskowym

(B1) (11) **243988** (41) 2022 10 03

(51) **E06B 11/02** (2006.01)

E05D 15/16 (2006.01)

(21) 437513 (22) 2021 04 01

(72) JASTRZĘBSKI ANDRZEJ, Częstochowa (PL)

(73) LOPFAST SPÓŁKA Z OGRANICZONĄ ODPOWIEDZIALNOŚCIĄ,
Częstochowa (PL)

(54) Moduł ogrodzenia z wysuwającym przesłaniem

(B1) (11) **243973** (41) 2022 02 14

(51) **G01N 3/56** (2006.01)

G01N 3/02 (2006.01)

(21) 439216 (22) 2021 10 15

(72) MATUSZAK JAKUB, Świdnik (PL); KOSICKA EWELINA,

Lublin (PL); KRZYŻAK ANETA, Wola Klasztorna (PL);

SZCZEPANIAK ROBERT, Kochów (PL)

(73) POLITECHNIKA LUBELSKA, Lublin (PL);

LOTNICZA AKADEMIA WOJSKOWA, Dęblin (PL)

(54) Głowica do tribotestera z możliwością regulacji temperatury
przeciwpróbek

(B1) (11) **243969** (41) 2023 07 17

(51) **G01N 17/00** (2006.01)

(21) 440109 (22) 2022 01 11

(72) RAKOCZY RAFAŁ, Szczecin (PL); KORDAS MARIAN, Góralice (PL);

KONOPACKI MACIEJ, Police (PL); CZAJKOWSKA MAGDALENA,

Szczecin (PL); MUSIK DANIEL, Szczecin (PL); WÓJCIK KRZYSZTOF,

Szczecin (PL); SEKUŁA-WYBAŃSKA MAŁGORZATA, Dobra (PL)

(73) ZACHODNIOPOMORSKI UNIWERSYTET TECHNOLOGICZNY

W SZCZECINIE, Szczecin (PL)

(54) Instalacja do badania procesu korozji

(B1) (11) **243970** (41) 2023 02 13

(51) **G01V 5/00** (2006.01)

B60G 21/045 (2006.01)

G01N 23/02 (2006.01)

(21) 440926 (22) 2020 08 10

(30) 201910981856.4 2019 10 16 CN

(86) 2020 08 10 PCT/CN20/08235

(87) 2021 04 22 WO21/073218

(72) SONG QUANWEI, Beijing (CN); SUN SHANGMIN, Beijing (CN);

GUO YIWEI, Beijing (CN); FAN XUPING, Beijing (CN); SHI JUNPING,

Beijing (CN); HE YUAN, Beijing (CN); MENG HUI, Beijing (CN);

ZONG CHUNGUANG, Beijing (CN); HU YU, Beijing (CN)

(73) Nuctech Company Limited, Beijing (CN)

(54) Urządzenie do kontroli za pomocą skanowania promieniowa-
niem

(B1) (11) **243985** (41) 2023 04 11

(51) **H02G 11/00** (2006.01)

F16G 13/16 (2006.01)

H02G 3/04 (2006.01)

(21) 439170 (22) 2021 10 07

(72) PODZIEMEK PAWEŁ, Raszków (PL)

(73) PODZIEMEK PAWEŁ ARSTON, Kalisz (PL)

(54) System bezkolizyjnego prowadzenia przewodów zasilających
przez drogi komunikacji wewnętrznej

INDEKS UDZIELONYCH PATENTÓW, WEDŁUG SYMBOLI MKP

| Symbol MKP | Nr patentu | Symbol MKP | Nr patentu |
|------------------------------|------------|-----------------------------|------------|
| 1 | 2 | 1 | 2 |
| B01D 53/85 (2006.01) | 243990 | B65G 21/20 (2006.01) | 243979 |
| B05B 7/14 (2006.01) | 243972 | B65G 21/00 (2006.01) | 243979* |
| B05D 1/06 (2006.01) | 243972* | B66B 9/08 (2006.01) | 243974 |
| B09B 3/20 (2022.01) | 243978 | B66B 9/16 (2006.01) | 243982* |
| B09B 101/70 (2022.01) | 243978* | B66F 11/00 (2006.01) | 243982 |
| B09B 3/20 (2022.01) | 243977* | C08G 12/12 (2006.01) | 243980 |
| B09B 101/70 (2022.01) | 243977* | C08G 12/32 (2006.01) | 243980* |
| B32B 7/025 (2019.01) | 243975 | C08J 5/00 (2006.01) | 243976 |
| B32B 27/20 (2006.01) | 243975* | C08J 3/28 (2006.01) | 243976* |
| B32B 27/32 (2006.01) | 243984 | C08K 3/01 (2018.01) | 243975* |
| B32B 27/18 (2006.01) | 243984* | C08K 3/34 (2006.01) | 243980* |
| B32B 3/30 (2006.01) | 243984* | C08K 9/04 (2006.01) | 243980* |
| B32B 27/38 (2006.01) | 243989 | C08K 3/04 (2006.01) | 243976* |
| B32B 27/12 (2006.01) | 243989* | C08K 7/00 (2006.01) | 243976* |
| B32B 27/18 (2006.01) | 243989* | C08L 23/06 (2006.01) | 243984* |
| B60G 21/045 (2006.01) | 243970* | C08L 27/06 (2006.01) | 243976* |
| B61B 13/00 (2006.01) | 243974* | C08L 31/04 (2006.01) | 243976* |
| B65G 1/04 (2006.01) | 243986 | C10L 11/04 (2006.01) | 243978* |

* Patent oznaczony więcej niż jednym symbolem klasyfikacyjnym. Ogłoszenie dotyczące tego patentu można znaleźć pod symbolem klasyfikacyjnym odpowiadającym numerowi bez gwiazdki.

| 1 | 2 |
|-----------------------------|---------|
| <i>C10L 5/44</i> (2006.01) | 243977 |
| <i>C12M 1/40</i> (2006.01) | 243990* |
| <i>E01C 5/08</i> (2006.01) | 243981 |
| <i>E01C 5/06</i> (2006.01) | 243981* |
| <i>E01C 9/08</i> (2006.01) | 243981* |
| <i>E04C 2/06</i> (2006.01) | 243981* |
| <i>E04G 21/16</i> (2006.01) | 243971 |
| <i>E04G 21/14</i> (2006.01) | 243971* |
| <i>E04G 21/32</i> (2006.01) | 243987 |
| <i>E04G 3/20</i> (2006.01) | 243987* |
| <i>E04G 5/04</i> (2006.01) | 243987* |
| <i>E05D 7/12</i> (2006.01) | 243983 |

| 1 | 2 |
|-----------------------------|---------|
| <i>E05D 5/02</i> (2006.01) | 243983* |
| <i>E05D 15/16</i> (2006.01) | 243988* |
| <i>E06B 5/11</i> (2006.01) | 243989* |
| <i>E06B 11/02</i> (2006.01) | 243988 |
| <i>F16G 13/16</i> (2006.01) | 243985* |
| <i>G01N 3/56</i> (2006.01) | 243973 |
| <i>G01N 3/02</i> (2006.01) | 243973* |
| <i>G01N 17/00</i> (2006.01) | 243969 |
| <i>G01N 23/02</i> (2006.01) | 243970* |
| <i>G01V 5/00</i> (2006.01) | 243970 |
| <i>H02G 11/00</i> (2006.01) | 243985 |
| <i>H02G 3/04</i> (2006.01) | 243985* |

INDEKS NUMEROWY
UDZIELONYCH PATENTÓW

| Nr patentu | Symbol MKP |
|------------|-----------------------------|
| 1 | 2 |
| 243969 | <i>G01N 17/00</i> (2006.01) |
| 243970 | <i>G01V 5/00</i> (2006.01) |
| 243971 | <i>E04G 21/16</i> (2006.01) |
| 243972 | <i>B05B 7/14</i> (2006.01) |
| 243973 | <i>G01N 3/56</i> (2006.01) |
| 243974 | <i>B66B 9/08</i> (2006.01) |
| 243975 | <i>B32B 7/025</i> (2019.01) |
| 243976 | <i>C08J 5/00</i> (2006.01) |
| 243977 | <i>C10L 5/44</i> (2006.01) |
| 243978 | <i>B09B 3/20</i> (2022.01) |
| 243979 | <i>B65G 21/20</i> (2006.01) |

| Nr patentu | Symbol MKP |
|------------|-----------------------------|
| 1 | 2 |
| 243980 | <i>C08G 12/12</i> (2006.01) |
| 243981 | <i>E01C 5/08</i> (2006.01) |
| 243982 | <i>B66F 11/00</i> (2006.01) |
| 243983 | <i>E05D 7/12</i> (2006.01) |
| 243984 | <i>B32B 27/32</i> (2006.01) |
| 243985 | <i>H02G 11/00</i> (2006.01) |
| 243986 | <i>B65G 1/04</i> (2006.01) |
| 243987 | <i>E04G 21/32</i> (2006.01) |
| 243988 | <i>E06B 11/02</i> (2006.01) |
| 243989 | <i>B32B 27/38</i> (2006.01) |
| 243990 | <i>B01D 53/85</i> (2006.01) |

WYGAŚNIĘCIE PRAWA

Poniższe zestawienie zawiera kolejno: numer wygasłego patentu, datę wygaśnięcia oraz zakres wygaśnięcia.

| | | |
|------------------|------------|--------------------------|
| (B1) (11) 193576 | 2019 05 09 | Patent wygasł w całości. |
| (B1) (11) 197014 | 2018 12 11 | Patent wygasł w całości. |
| (B1) (11) 213822 | 2020 03 20 | Patent wygasł w całości. |
| (B1) (11) 215903 | 2020 10 24 | Patent wygasł w całości. |
| (B1) (11) 217708 | 2020 11 18 | Patent wygasł w całości. |
| (B1) (11) 223826 | 2020 10 24 | Patent wygasł w całości. |
| (B1) (11) 224452 | 2020 12 06 | Patent wygasł w całości. |
| (B1) (11) 226410 | 2022 10 16 | Patent wygasł w całości. |
| (B1) (11) 226567 | 2020 12 15 | Patent wygasł w całości. |
| (B1) (11) 228342 | 2020 09 21 | Patent wygasł w całości. |
| (B1) (11) 229487 | 2020 11 12 | Patent wygasł w całości. |
| (B1) (11) 232495 | 2020 12 28 | Patent wygasł w całości. |
| (B1) (11) 232638 | 2022 10 22 | Patent wygasł w całości. |
| (B1) (11) 233001 | 2020 11 04 | Patent wygasł w całości. |
| (B1) (11) 233440 | 2020 12 05 | Patent wygasł w całości. |
| (B1) (11) 233623 | 2020 01 31 | Patent wygasł w całości. |
| (B3) (11) 233821 | 2022 10 22 | Patent wygasł w całości. |
| (B1) (11) 233958 | 2020 07 08 | Patent wygasł w całości. |
| (B1) (11) 234262 | 2020 01 30 | Patent wygasł w całości. |
| (B1) (11) 234287 | 2020 12 05 | Patent wygasł w całości. |
| (B1) (11) 234400 | 2020 12 06 | Patent wygasł w całości. |
| (B1) (11) 234594 | 2020 01 27 | Patent wygasł w całości. |
| (B1) (11) 235014 | 2020 08 01 | Patent wygasł w całości. |
| (B1) (11) 235038 | 2020 10 06 | Patent wygasł w całości. |
| (B1) (11) 235322 | 2020 06 07 | Patent wygasł w całości. |

| | | |
|------------------|------------|--------------------------|
| (B1) (11) 235334 | 2021 06 29 | Patent wygasł w całości. |
| (B1) (11) 235536 | 2020 04 24 | Patent wygasł w całości. |
| (B1) (11) 235544 | 2020 06 28 | Patent wygasł w całości. |
| (B1) (11) 235588 | 2020 11 25 | Patent wygasł w całości. |
| (B1) (11) 235769 | 2020 06 20 | Patent wygasł w całości. |
| (B1) (11) 235825 | 2020 04 29 | Patent wygasł w całości. |
| (B1) (11) 235827 | 2020 12 08 | Patent wygasł w całości. |
| (B1) (11) 236078 | 2020 06 08 | Patent wygasł w całości. |
| (B1) (11) 236079 | 2020 06 15 | Patent wygasł w całości. |
| (B1) (11) 236303 | 2020 09 08 | Patent wygasł w całości. |
| (B1) (11) 236593 | 2020 05 09 | Patent wygasł w całości. |
| (B1) (11) 236888 | 2020 07 25 | Patent wygasł w całości. |
| (B1) (11) 237106 | 2020 04 19 | Patent wygasł w całości. |
| (B1) (11) 237126 | 2020 04 20 | Patent wygasł w całości. |
| (B1) (11) 237431 | 2020 11 28 | Patent wygasł w całości. |
| (B1) (11) 237523 | 2023 02 25 | Patent wygasł w całości. |
| (B1) (11) 237585 | 2020 05 25 | Patent wygasł w całości. |
| (B1) (11) 237589 | 2020 08 22 | Patent wygasł w całości. |
| (B1) (11) 238025 | 2020 12 22 | Patent wygasł w całości. |
| (B1) (11) 238026 | 2020 12 27 | Patent wygasł w całości. |
| (B1) (11) 238027 | 2020 12 27 | Patent wygasł w całości. |
| (B1) (11) 238521 | 2020 03 31 | Patent wygasł w całości. |
| (B1) (11) 238591 | 2020 12 19 | Patent wygasł w całości. |
| (B1) (11) 238638 | 2020 06 08 | Patent wygasł w całości. |
| (B1) (11) 238648 | 2020 10 27 | Patent wygasł w całości. |
| (B1) (11) 238652 | 2020 11 28 | Patent wygasł w całości. |
| (B1) (11) 238705 | 2020 09 22 | Patent wygasł w całości. |
| (B1) (11) 238759 | 2020 12 08 | Patent wygasł w całości. |
| (B1) (11) 238760 | 2020 12 08 | Patent wygasł w całości. |
| (B1) (11) 238770 | 2020 02 01 | Patent wygasł w całości. |
| (B1) (11) 238850 | 2020 10 19 | Patent wygasł w całości. |
| (B1) (11) 238966 | 2020 06 22 | Patent wygasł w całości. |
| (B1) (11) 238967 | 2020 06 22 | Patent wygasł w całości. |
| (B1) (11) 238982 | 2020 11 27 | Patent wygasł w całości. |
| (B1) (11) 238983 | 2020 11 27 | Patent wygasł w całości. |
| (B1) (11) 238984 | 2020 11 27 | Patent wygasł w całości. |
| (B1) (11) 238985 | 2020 11 27 | Patent wygasł w całości. |
| (B1) (11) 239341 | 2020 11 27 | Patent wygasł w całości. |
| (B1) (11) 239342 | 2020 11 27 | Patent wygasł w całości. |
| (B1) (11) 239343 | 2020 11 27 | Patent wygasł w całości. |
| (B1) (11) 239344 | 2020 11 27 | Patent wygasł w całości. |
| (B1) (11) 239345 | 2020 11 27 | Patent wygasł w całości. |
| (B1) (11) 239346 | 2020 11 27 | Patent wygasł w całości. |
| (B1) (11) 239613 | 2020 06 12 | Patent wygasł w całości. |
| (B1) (11) 239715 | 2020 04 07 | Patent wygasł w całości. |
| (B1) (11) 239749 | 2020 12 14 | Patent wygasł w całości. |
| (B1) (11) 239773 | 2020 12 04 | Patent wygasł w całości. |
| (B1) (11) 239804 | 2020 07 17 | Patent wygasł w całości. |
| (B1) (11) 239996 | 2020 11 20 | Patent wygasł w całości. |
| (B1) (11) 240207 | 2020 03 21 | Patent wygasł w całości. |
| (B1) (11) 240299 | 2020 06 22 | Patent wygasł w całości. |
| (B1) (11) 240381 | 2020 07 21 | Patent wygasł w całości. |
| (B1) (11) 240436 | 2020 06 22 | Patent wygasł w całości. |
| (B1) (11) 240437 | 2020 06 22 | Patent wygasł w całości. |
| (B1) (11) 240456 | 2020 12 21 | Patent wygasł w całości. |
| (B1) (11) 240590 | 2020 12 05 | Patent wygasł w całości. |
| (B1) (11) 240591 | 2020 12 05 | Patent wygasł w całości. |
| (B1) (11) 240734 | 2020 01 27 | Patent wygasł w całości. |
| (B1) (11) 240786 | 2020 10 06 | Patent wygasł w całości. |
| (B1) (11) 240972 | 2020 12 20 | Patent wygasł w całości. |
| (B1) (11) 241878 | 2020 11 24 | Patent wygasł w całości. |
| (B1) (11) 242089 | 2020 12 21 | Patent wygasł w całości. |
| (B1) (11) 242285 | 2019 05 25 | Patent wygasł w całości. |
| (B1) (11) 242390 | 2020 11 06 | Patent wygasł w całości. |
| (B1) (11) 242403 | 2020 08 30 | Patent wygasł w całości. |
| (B1) (11) 242556 | 2020 03 15 | Patent wygasł w całości. |
| (B1) (11) 243028 | 2020 06 08 | Patent wygasł w całości. |

WPISY I ZMIANY W REJESTRZE NIEUWZGLĘDNIONE W INNYCH SAMODZIELNYCH OGŁOSZENIACH

Poniższe zestawienie zawiera kolejno: numer patentu, wskazanie rubryki rejestru, charakter oraz treść wpisu. Publikacji podlegają wpisy w rejestrze dotyczące uprawnionych, twórców, praw ograniczających patent oraz sprostowania istotnych pomyłek.

Rubryka A – dane uprawnionego

Rubryka B – tytuł wynalazku

Rubryka C – dane twórców wynalazku

Rubryka D – prawa ograniczające patent

Rubryka E – wpisy uzupełniające stan prawny patentu

Rubryka F – wnioski o unieważnienie, sprzeciw oraz decyzje dotyczące patentu

Rubryka G – informacje o unieważnieniu lub wygaśnięciu patentu

(11) **216156** A. Wykreślono: ECO IN SPÓŁKA Z OGRANICZONĄ ODPOWIEDZIALNOŚCIĄ SPÓŁKA KOMANDYTOWA, Warszawa, Polska 010908306; Wpisano: ECO IN, PRZYBYLSKI I WSPÓLNICY SPÓŁKA KOMANDYTOWA, Warszawa, Polska 010908306

(11) **220289** A. Wykreślono: ECO IN SPÓŁKA Z OGRANICZONĄ ODPOWIEDZIALNOŚCIĄ SPÓŁKA KOMANDYTOWA, Warszawa, Polska 010908306; Wpisano: ECO IN, PRZYBYLSKI I WSPÓLNICY SPÓŁKA KOMANDYTOWA, Warszawa, Polska 010908306

(11) **224143** A. Wykreślono: ECO IN SPÓŁKA Z OGRANICZONĄ ODPOWIEDZIALNOŚCIĄ SPÓŁKA KOMANDYTOWA, Warszawa, Polska 010908306; Wpisano: ECO IN, PRZYBYLSKI I WSPÓLNICY SPÓŁKA KOMANDYTOWA, Warszawa, Polska 010908306

(11) **226755** A. Wykreślono: SIEĆ BADAWCZA ŁUKASIEWICZ – INSTYTUT SPAWALNICTWA, Gliwice, Polska 000031503; Wpisano: SIEĆ BADAWCZA ŁUKASIEWICZ – GÓRNOŚLĄSKI INSTYTUT TECHNOLOGICZNY, Gliwice, Polska 000026867

(11) **227526** A. Wykreślono: SIEĆ BADAWCZA ŁUKASIEWICZ – INSTYTUT SPAWALNICTWA, Gliwice, Polska 000031503; CIOSTEK CZESŁAWA MARIA CEMAD SPÓŁKA CYWILNA, Rzeszów, Polska; BUDZYŃSKI ŁUKASZ ABEL CEMAD SPÓŁKA CYWILNA, Rzeszów, Polska; LELEK DAMIAN MACIEJ CEMAD SPÓŁKA CYWILNA, Rzeszów, Polska; Wpisano: SIEĆ BADAWCZA ŁUKASIEWICZ – GÓRNOŚLĄSKI INSTYTUT TECHNOLOGICZNY, Gliwice, Polska 000026867; CIOSTEK CZESŁAWA MARIA CEMAD SPÓŁKA CYWILNA, Rzeszów, Polska; BUDZYŃSKI ŁUKASZ ABEL CEMAD SPÓŁKA CYWILNA, Rzeszów, Polska; LELEK DAMIAN MACIEJ CEMAD SPÓŁKA CYWILNA, Rzeszów, Polska

(11) **229445** A. Wykreślono: SIEĆ BADAWCZA ŁUKASIEWICZ – INSTYTUT SPAWALNICTWA, Gliwice, Polska 000031503; Wpisano: SIEĆ BADAWCZA ŁUKASIEWICZ – GÓRNOŚLĄSKI INSTYTUT TECHNOLOGICZNY, Gliwice, Polska 000026867

(11) **233275** A. Wykreślono: INSTYTUT NAPĘDÓW I MASZYN ELEKTRYCZNYCH KOMEL, Katowice, Polska 000038014; DEMETRIX SPÓŁKA Z OGRANICZONĄ ODPOWIEDZIALNOŚCIĄ SPÓŁKA KOMANDYTOWA, Piekary Śląskie, Polska 240232291; ENEL-PC SPÓŁKA Z OGRANICZONĄ ODPOWIEDZIALNOŚCIĄ, Przyszowice, Polska 240972705; Wpisano: SIEĆ BADAWCZA ŁUKASIEWICZ – GÓRNOŚLĄSKI INSTYTUT TECHNOLOGICZNY, Gliwice, Polska 000026867; DEMETRIX SPÓŁKA Z OGRANICZONĄ ODPOWIEDZIALNOŚCIĄ SPÓŁKA KOMANDYTOWA, Piekary Śląskie, Polska 240232291; ENEL-PC SPÓŁKA Z OGRANICZONĄ ODPOWIEDZIALNOŚCIĄ, Przyszowice, Polska 240972705

(11) **235328** A. Wykreślono: BIOSTRA SPÓŁKA Z OGRANICZONĄ ODPOWIEDZIALNOŚCIĄ, Bydgoszcz, Polska 302452211; Wpisano: BIOSTRA SPÓŁKA Z OGRANICZONĄ ODPOWIEDZIALNOŚCIĄ, Katowice, Polska 524220598

(11) **236439** A. Wykreślono: DOOSAN BABCOCK ENERGY POLSKA SPÓŁKA AKCYJNA, Rybnik, Polska 271250250; Wpisano: ALTRAD BABCOCK EUROPE SPÓŁKA AKCYJNA, Rybnik, Polska 271250250

(11) **236984** A. Wykreślono: SIEĆ BADAWCZA ŁUKASIEWICZ – INSTYTUT SPAWALNICTWA, Gliwice, Polska 000031503; NIEMIEC MICHAŁ, Goczałkowice-Zdrój, Polska; Wpisano: SIEĆ BADAWCZA ŁUKASIEWICZ – GÓRNOŚLĄSKI INSTYTUT TECHNOLOGICZNY, Gliwice, Polska 000026867; NIEMIEC MICHAŁ, Goczałkowice-Zdrój, Polska

(11) **240285** A. Wykreślono: BIOSTRA TECH SPÓŁKA Z OGRANICZONĄ ODPOWIEDZIALNOŚCIĄ, Kicin, Polska 388850806; Wpisano: BIOSTRA SPÓŁKA Z OGRANICZONĄ ODPOWIEDZIALNOŚCIĄ, Katowice, Polska 524220598

(11) **241604** A. Wykreślono: POLITECHNIKA ŁÓDZKA, Łódź, Polska 000001583; SIEĆ BADAWCZA ŁUKASIEWICZ – ŁÓDZKI INSTYTUT TECHNOLOGICZNY, Łódź, Polska 521631148; Wpisano: SIEĆ BADAWCZA ŁUKASIEWICZ – ŁÓDZKI INSTYTUT TECHNOLOGICZNY, Łódź, Polska 521631148

(11) **241605** A. Wykreślono: POLITECHNIKA ŁÓDZKA, Łódź, Polska 000001583; SIEĆ BADAWCZA ŁUKASIEWICZ – ŁÓDZKI INSTYTUT TECHNOLOGICZNY, Łódź, Polska 521631148; Wpisano: SIEĆ BADAWCZA ŁUKASIEWICZ – ŁÓDZKI INSTYTUT TECHNOLOGICZNY, Łódź, Polska 521631148

PATENTY EUROPEJSKIE

ZŁOŻONE TŁUMACZENIA PATENTÓW EUROPEJSKICH

Poniższe zestawienie zawiera kolejno: rodzaj tłumaczenia patentu europejskiego chronionego na terytorium Rzeczypospolitej Polskiej opisany kodem dokumentu, datę publikacji o udzieleniu patentu europejskiego, rok wydania i numer Europejskiego Biuletynu Patentowego, w którym ogłoszono o udzieleniu patentu, numer patentu europejskiego.

| | | |
|----------------------|---------|---------------|
| (T5) (97) 22 02 2017 | 2017/08 | EP 2301961 B1 |
| (T3) (97) 03 05 2023 | 2023/18 | EP 2512669 B1 |
| (T3) (97) 31 05 2023 | 2023/22 | EP 2912478 B1 |
| (T4) (97) 31 05 2023 | 2023/22 | EP 2912478 B1 |
| (T3) (97) 21 06 2023 | 2023/25 | EP 2942214 B1 |
| (T3) (97) 14 06 2023 | 2023/24 | EP 3013877 B1 |
| (T3) (97) 16 08 2023 | 2023/33 | EP 3028516 B1 |
| (T3) (97) 21 06 2023 | 2023/25 | EP 3157746 B1 |
| (T3) (97) 24 05 2023 | 2023/21 | EP 3170184 B1 |
| (T3) (97) 16 08 2023 | 2023/33 | EP 3206771 B1 |
| (T3) (97) 07 06 2023 | 2023/23 | EP 3231568 B1 |
| (T3) (97) 23 08 2023 | 2023/34 | EP 3252513 B1 |
| (T3) (97) 14 06 2023 | 2023/24 | EP 3271007 B1 |
| (T3) (97) 10 05 2023 | 2023/19 | EP 3274193 B1 |
| (T3) (97) 07 06 2023 | 2023/23 | EP 3287320 B1 |
| (T3) (97) 10 05 2023 | 2023/19 | EP 3310428 B1 |
| (T3) (97) 14 06 2023 | 2023/24 | EP 3313347 B1 |
| (T3) (97) 07 06 2023 | 2023/23 | EP 3317359 B1 |
| (T3) (97) 07 06 2023 | 2023/23 | EP 3341016 B1 |
| (T3) (97) 16 08 2023 | 2023/33 | EP 3342954 B1 |
| (T3) (97) 07 06 2023 | 2023/23 | EP 3347002 B1 |
| (T3) (97) 12 07 2023 | 2023/28 | EP 3358071 B1 |
| (T3) (97) 07 06 2023 | 2023/23 | EP 3388128 B1 |
| (T3) (97) 24 05 2023 | 2023/21 | EP 3388324 B1 |
| (T3) (97) 05 07 2023 | 2023/27 | EP 3402611 B1 |
| (T3) (97) 26 07 2023 | 2023/30 | EP 3409649 B1 |
| (T3) (97) 07 06 2023 | 2023/23 | EP 3430119 B1 |
| (T3) (97) 03 05 2023 | 2023/18 | EP 3450005 B1 |
| (T3) (97) 07 06 2023 | 2023/23 | EP 3490385 B1 |
| (T3) (97) 16 08 2023 | 2023/33 | EP 3515413 B1 |

| | | | | | |
|----------------------|---------|---------------|----------------------|---------|---------------|
| (T3) (97) 19 07 2023 | 2023/29 | EP 3538896 B1 | (T3) (97) 12 07 2023 | 2023/28 | EP 3838790 B1 |
| (T3) (97) 05 07 2023 | 2023/27 | EP 3568535 B1 | (T3) (97) 19 07 2023 | 2023/29 | EP 3841604 B1 |
| (T3) (97) 26 07 2023 | 2023/30 | EP 3572405 B1 | (T3) (97) 07 06 2023 | 2023/23 | EP 3845595 B1 |
| (T3) (97) 21 06 2023 | 2023/25 | EP 3572802 B1 | (T3) (97) 07 06 2023 | 2023/23 | EP 3854800 B1 |
| (T3) (97) 23 08 2023 | 2023/34 | EP 3580399 B1 | (T3) (97) 21 06 2023 | 2023/25 | EP 3856966 B1 |
| (T3) (97) 02 08 2023 | 2023/31 | EP 3608557 B1 | (T3) (97) 14 06 2023 | 2023/24 | EP 3857144 B1 |
| (T3) (97) 05 07 2023 | 2023/27 | EP 3625035 B1 | (T3) (97) 31 05 2023 | 2023/22 | EP 3857704 B1 |
| (T3) (97) 07 06 2023 | 2023/23 | EP 3626394 B1 | (T3) (97) 16 08 2023 | 2023/33 | EP 3876579 B1 |
| (T3) (97) 09 08 2023 | 2023/32 | EP 3666457 B1 | (T3) (97) 03 05 2023 | 2023/18 | EP 3897441 B1 |
| (T3) (97) 07 06 2023 | 2023/23 | EP 3671904 B1 | (T3) (97) 02 08 2023 | 2023/31 | EP 3907808 B1 |
| (T3) (97) 14 06 2023 | 2023/24 | EP 3706990 B1 | (T3) (97) 12 07 2023 | 2023/28 | EP 3916880 B1 |
| (T3) (97) 07 06 2023 | 2023/23 | EP 3712361 B1 | (T3) (97) 12 07 2023 | 2023/28 | EP 3917538 B1 |
| (T3) (97) 16 08 2023 | 2023/33 | EP 3714172 B1 | (T3) (97) 14 06 2023 | 2023/24 | EP 3918177 B1 |
| (T3) (97) 05 07 2023 | 2023/27 | EP 3722716 B1 | (T3) (97) 07 06 2023 | 2023/23 | EP 3942116 B1 |
| (T3) (97) 24 05 2023 | 2023/21 | EP 3727054 B1 | (T3) (97) 07 06 2023 | 2023/23 | EP 3945130 B1 |
| (T3) (97) 30 08 2023 | 2023/35 | EP 3727785 B1 | (T3) (97) 21 06 2023 | 2023/25 | EP 3962743 B1 |
| (T3) (97) 05 07 2023 | 2023/27 | EP 3728567 B1 | (T3) (97) 24 05 2023 | 2023/21 | EP 3963268 B1 |
| (T3) (97) 07 06 2023 | 2023/23 | EP 3737790 B1 | (T3) (97) 07 06 2023 | 2023/23 | EP 3974152 B1 |
| (T3) (97) 07 06 2023 | 2023/23 | EP 3746530 B1 | (T3) (97) 05 07 2023 | 2023/27 | EP 3977493 B1 |
| (T3) (97) 12 07 2023 | 2023/28 | EP 3765183 B1 | (T3) (97) 02 08 2023 | 2023/31 | EP 4001559 B1 |
| (T3) (97) 28 06 2023 | 2023/26 | EP 3765615 B1 | (T3) (97) 05 07 2023 | 2023/27 | EP 4037504 B1 |
| (T3) (97) 21 06 2023 | 2023/25 | EP 3771066 B1 | (T3) (97) 02 08 2023 | 2023/31 | EP 4039603 B1 |
| (T3) (97) 07 06 2023 | 2023/23 | EP 3780970 B1 | (T3) (97) 21 06 2023 | 2023/25 | EP 4053838 B1 |
| (T3) (97) 14 06 2023 | 2023/24 | EP 3804653 B1 | (T3) (97) 21 06 2023 | 2023/25 | EP 4063927 B1 |
| (T3) (97) 30 08 2023 | 2023/35 | EP 3804656 B1 | (T3) (97) 23 08 2023 | 2023/34 | EP 4113946 B1 |
| (T3) (97) 07 06 2023 | 2023/23 | EP 3809894 B1 | (T3) (97) 23 08 2023 | 2023/34 | EP 4146107 B1 |
| (T3) (97) 14 06 2023 | 2023/24 | EP 3814331 B1 | (T3) (97) 07 06 2023 | 2023/23 | EP 4152191 B1 |
| (T3) (97) 03 05 2023 | 2023/18 | EP 3830092 B1 | | | |

B. WZORY UŻYTKOWE

Cyfrowe kody identyfikujące (według normy WIPO ST. 9), które poprzedzają informacje dotyczące wzorów użytkowych oznaczają:

- (11) – numer prawa ochronnego
- (21) – numer zgłoszenia
- (22) – data zgłoszenia
- (23) – dane dotyczące pierwszeństwa z wystawy (data i oznaczenie wystawy)
- (30) – dane dotyczące pierwszeństwa konwencyjnego (numer zgłoszenia priorytetowego, data wniesienia zgłoszenia priorytetowego, kod kraju)
- (41) – data ogłoszenia o zgłoszeniu
- (51) – symbol Międzynarodowej Klasyfikacji Patentowej
- (54) – tytuł wzoru użytkowego
- (71) – nazwisko i imię lub nazwa zgłaszającego; dodatkowo wskazana jest miejscowość zamieszkania oraz kraj zgłaszającego (kod kraju)
- (72) – nazwisko i imię twórcy; dodatkowo wskazana jest miejscowość zamieszkania oraz kraj twórcy (kod kraju)
- (73) – nazwisko i imię lub nazwa uprawnionego; dodatkowo wskazana jest miejscowość zamieszkania lub siedziba oraz kraj uprawnionego (kod kraju)
- (76) – nazwisko i imię twórcy będącego jednocześnie uprawnionym; dodatkowo wskazana jest miejscowość zamieszkania oraz kraj uprawnionego (kod kraju)
- (86) – data i numer zgłoszenia międzynarodowego
- (87) – data i numer publikacji zgłoszenia międzynarodowego

Przed cyfrowym kodem identyfikującym (11) lub przed numerem prawa ochronnego umieszczone są literowo-cyfrowe kody identyfikujące (kod rodzaju dokumentu), zgodnie z przyjętymi symbolami (wg normy WIPO ST. 16):

- (U1) – Ogłoszenie o zgłoszeniu wzoru użytkowego
- (Y1) – Prawo ochronne
- (Y5) – Opis ochronny wzoru użytkowego zmieniony po sprzeciwie/ zmieniony w postępowaniu o unieważnienie prawa ochronnego
- (Y6) – Opis ochronny wzoru użytkowego po ograniczeniu przez uprawnionego

PRAWA OCHRONNE NA WZORY UŻYTKOWE

UDZIELONE PRAWA (od nr 73 175 do nr 73 178)

(Y1) (11) **73175** (41) 2021 10 11
 (51) **A47J 37/00** (2006.01)
A47J 33/00 (2006.01)
 (21) 129118 (22) 2020 04 10
 (72) GODLEWSKI WALDEMAR, Wrocław (PL)
 (73) AEC SERVICE SPÓŁKA Z OGRANICZONĄ
 ODPOWIEDZIALNOŚCIĄ, Wrocław (PL)
 (54) Arkusz folii aluminiowej

(Y1) (11) **73177** (41) 2021 12 20
 (51) **A63B 63/00** (2006.01)
 (21) 129285 (22) 2020 06 15
 (72) HAŁA FILIP, Zbąszynek (PL)
 (73) HAŁA FILIP, Zbąszynek (PL)
 (54) Urządzenie rozrywkowe z użyciem bramki do strzelania goli
 piłką nożną

(Y1) (11) **73178** (41) 2023 05 02
 (51) **B32B 21/14** (2006.01)
B32B 25/02 (2006.01)
E04C 2/30 (2006.01)
 (21) 130349 (22) 2021 10 26
 (72) BIENKOWSKI ROBERT, Wielgolas (PL)

(73) ZADROŻNI SPÓŁKA Z OGRANICZONĄ
 ODPOWIEDZIALNOŚCIĄ, Wielgolas (PL)
 (54) Okleina fornirowa

(Y1) (11) **73176** (41) 2021 11 02
 (51) **G10G 5/00** (2006.01)
G10H 3/18 (2006.01)
A47F 3/00 (2006.01)
 (21) 129166 (22) 2020 04 28
 (72) FECHTER TOMASZ, Wrocław (PL)
 (73) FECHTER TOMASZ ECA GROUP, Wrocław (PL)
 (54) Witryna gitarowa

INDEKS UDZIELONYCH PRAW OCHRONNYCH, WEDŁUG SYMBOLI MKP

| Symbol MKP | Nr prawa ochronn. | Symbol MKP | Nr prawa ochronn. |
|-----------------------------|-------------------|-----------------------------|-------------------|
| 1 | 2 | 1 | 2 |
| A47F 3/00 (2006.01) | 73176* | B32B 25/02 (2006.01) | 73178* |
| A47J 37/00 (2006.01) | 73175 | E04C 2/30 (2006.01) | 73178* |
| A47J 33/00 (2006.01) | 73175* | G10G 5/00 (2006.01) | 73176 |
| A63B 63/00 (2006.01) | 73177 | G10H 3/18 (2006.01) | 73176* |
| B32B 21/14 (2006.01) | 73178 | | |

* Prawo ochronne oznaczone więcej niż jednym symbolem klasyfikacyjnym. Ogłoszenie dotyczące tego prawa ochronnego można znaleźć pod symbolem klasyfikacyjnym odpowiadającym numerowi bez gwiazdki.

INDEKS NUMEROWY
UDZIELONYCH PRAW OCHRONNYCH

| Nr prawa ochronn. | Symbol MKP | Nr prawa ochronn. | Symbol MKP |
|-------------------|-----------------------------|-------------------|-----------------------------|
| 1 | 2 | 1 | 2 |
| 73175 | A47J 37/00 (2006.01) | 73177 | A63B 63/00 (2006.01) |
| 73176 | G10G 5/00 (2006.01) | 73178 | B32B 21/14 (2006.01) |

**WPISY I ZMIANY W REJESTRZE NIEUWZGLĘDNIONE
W INNYCH SAMODZIELNYCH OGŁOSZENIACH**

Poniższe zestawienie zawiera kolejno: numer prawa ochronnego na wzór użytkowy, wskazanie rubryki rejestru, charakter oraz treść wpisu. Publikacji podlegają wpisy w rejestrze dotyczące uprawnionych, twórców, praw ograniczających prawo ochronne oraz sprostowania istotnych pomyłek.

Rubryka A – dane uprawnionego

Rubryka B – tytuł wynalazku

Rubryka C – dane twórców wynalazku

Rubryka D – prawa ograniczające prawo ochronne

Rubryka E – wpisy uzupełniające stan prawny prawa ochronnego

Rubryka F – wnioski o unieważnienie, sprzeciwu oraz decyzje dotyczące prawa ochronnego

Rubryka G – informacje o unieważnieniu lub wygaśnięciu prawa ochronnego

(11) **72001** A. Wykreślono: GRYGIEL ANDRZEJ GRAND, Korzenna, Polska 490505051; Wpisano: GRUPA GRAND SPÓŁKA Z OGRANICZONĄ ODPOWIEDZIALNOŚCIĄ, Korzenna, Polska 524916845

(11) **72039** A. Wykreślono: GRYGIEL ANDRZEJ GRAND, Korzenna, Polska 490505051; Wpisano: GRUPA GRAND SPÓŁKA Z OGRANICZONĄ ODPOWIEDZIALNOŚCIĄ, Korzenna, Polska 524916845

C. WZORY PRZEMYSŁOWE

Cyfrowe kody identyfikacyjne (wg normy WIPO ST. 80), które poprzedzają informacje dotyczące wzorów przemysłowych oznaczają:

- (11) – numer prawa z rejestracji wzoru przemysłowego
- (15) – data prawa z rejestracji międzynarodowej
- (21) – numer zgłoszenia
- (22) – data zgłoszenia
- (23) – nazwa i miejsce wystawy, data pierwszego wystawienia (data pierwszeństwa z wystawy)
- (30) – dane dotyczące pierwszeństwa konwencyjnego (numer zgłoszenia priorytetowego, data wniesienia zgłoszenia priorytetowego, kod kraju)
- (45) – data publikacji rejestracji międzynarodowej
- (51) – symbol klasy wzoru przemysłowego
- (54) – określenie przedmiotu wzoru
- (55) – rysunek wzoru lub fotografia wzoru
- (72) – nazwisko i imię twórcy wzoru; dodatkowo wskazana jest miejscowość zamieszkania oraz kraj twórcy (kod kraju)
- (73) – nazwisko i imię lub nazwę uprawnionego; dodatkowo wskazana jest miejscowość zamieszkania lub siedziba oraz kraj uprawnionego (kod kraju)

PRAWA Z REJESTRACJI WZORÓW PRZEMYSŁOWYCH

UDZIELONE PRAWA

(od nr 28 911 do nr 28 933)

- (51) 06-04 (11) **28911** (22) 2023 09 07 (21) 31896
- (73) JACHYM BARTOSZ NIKOSTAL MGR INŻ. BARTOSZ JACHYM, Stara Jastrzębka (PL)
- (72) JACHYM BARTOSZ
- (54) STOJAK REGAŁ NA PRALKĘ I SUSZARKĘ
- (55)



- (51) 06-01 (11) **28912** (22) 2023 07 12 (21) 31757
- (73) LIBERACKI MAREK LIBRO, Lubawa (PL)
- (72) MATUSIAK DARIUSZ
- (54) Narożnik wypoczynkowy
- (55)



Fig.1



Fig.2



Fig.3

- (51) 09-03 (11) **28913** (22) 2023 06 28 (21) 31741
- (73) DMOCHOWSKI SYLWERIUSZ KNOW HOW ADVERTISING AGENCJA REKLAMOWA, Warszawa (PL)
- (72) DMOCHOWSKI SYLWERIUSZ
- (54) Pudełka ozdobne na świece
- (55)

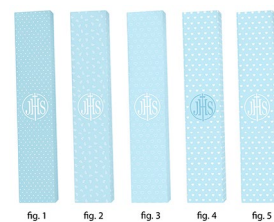

fig. 1

fig. 2

fig. 3

fig. 4

fig. 5



fig. 6

fig. 7

fig. 8

fig. 9

fig. 10

- (51) 25-02 (11) **28914** (22) 2023 07 27 (21) 31790
- (73) KACHEL TOMASZ P.W. MULTI-POL, Małe Drzewce (PL)
- (72) KACHEL TOMASZ
- (54) Profil aluminiowy do ram okiennych i drzwiowych
- (55)

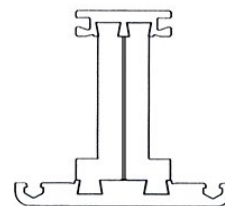

- (51) 25-02 (11) **28915** (22) 2023 07 27 (21) 31791
- (73) KACHEL TOMASZ P.W. MULTI-POL, Małe Drzewce (PL)
- (72) KACHEL TOMASZ

(54) Profil aluminiowy do ram okiennych i drzwiowych
(55)

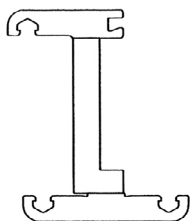

(51) 25-02 (11) **28916** (22) 2023 07 27 (21) 31792
(73) KACHEL TOMASZ P.W. MULTI-POL, Małe Drzewce (PL)
(72) KACHEL TOMASZ
(54) Profil aluminiowy do ram okiennych i drzwiowych
(55)

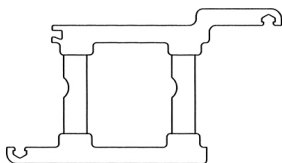

(51) 25-02 (11) **28917** (22) 2023 07 27 (21) 31793
(73) KACHEL TOMASZ P.W. MULTI-POL, Małe Drzewce (PL)
(72) KACHEL TOMASZ
(54) Profil aluminiowy do ram okiennych i drzwiowych
(55)

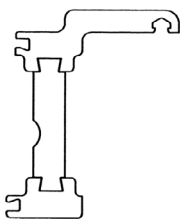

(51) 25-02 (11) **28918** (22) 2023 07 27 (21) 31794
(73) KACHEL TOMASZ P.W. MULTI-POL, Małe Drzewce (PL)
(72) KACHEL TOMASZ
(54) Profil aluminiowy do ram okiennych i drzwiowych
(55)

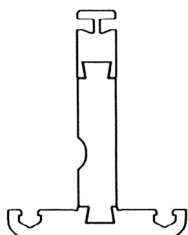

(51) 25-02 (11) **28919** (22) 2023 07 27 (21) 31795
(73) KACHEL TOMASZ P.W. MULTI-POL, Małe Drzewce (PL)
(72) KACHEL TOMASZ
(54) Profil aluminiowy do ram okiennych i drzwiowych
(55)

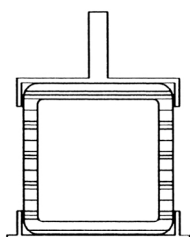

(51) 19-08 (11) **28920** (22) 2023 07 27 (21) 31785
(73) EFFECT SPÓŁKA Z OGRANICZONĄ ODPOWIEDZIALNOŚCIĄ,
Kędzierzyn-Koźle (PL)
(72) IWANIAK CEZARY
(54) Etykieta
(55)

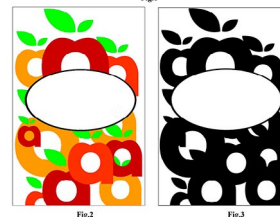
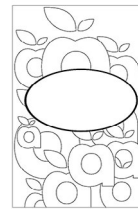

(51) 06-01 (11) **28921** (22) 2023 06 16 (21) 31706
(73) BARAŃSKI BARTOSZ FASMET, Łańcut (PL)
(72) BARAŃSKI BARTOSZ
(54) Bok do huśtawki ogrodowej
(55)



(51) 06-01 (11) **28922** (22) 2023 06 22 (21) 31728
(73) BARAŃSKI BARTOSZ FASMET, Łańcut (PL)
(72) BARAŃSKI BARTOSZ
(54) Bok huśtawki ogrodowej
(55)



(51) 06-01 (11) **28923** (22) 2023 06 21 (21) 31713
(73) BARAŃSKI BARTOSZ FASMET, Łańcut (PL)
(72) BARAŃSKI BARTOSZ
(54) Bok huśtawki ogrodowej
(55)



(51) 15-04 (11) **28924** (22) 2023 02 26 (21) 31414
 (73) MINE MASTER SPÓŁKA Z OGRANICZONĄ ODPOWIEDZIALNOŚCIĄ, Wilków (PL)
 (72) KUCFIR WOJCIECH, OSTAPÓW LESŁAW, KAŻMIERCZAK WIEŚŁAW, MŁYŃCZAK MARIUSZ, KULAS JACEK, TOKARCZYK JACEK, SARECKI ŁUKASZ
 (54) Samojezdna maszyna górnicza
 (55)

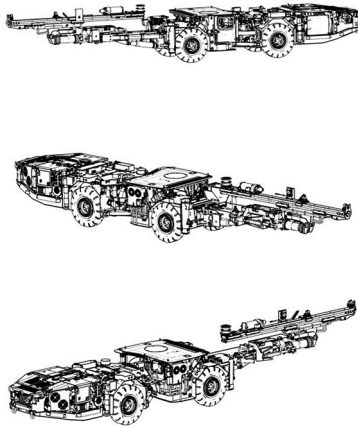

(54) Zestaw mebli kuchennych przeznaczony dla osób starszych i niepełnosprawnych
 (55)

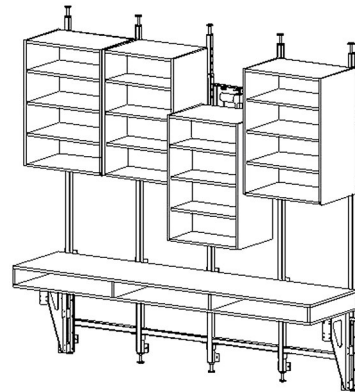

(51) 23-01 (11) **28925** (22) 2023 03 13 (21) 31470
 (73) KAMINIARZ RAFAŁ, Kraków (PL)
 (72) KAMINIARZ RAFAŁ
 (54) Krany
 (55)



(51) 19-08 (11) **28928** (22) 2023 07 12 (21) 31760
 (73) BARWA SPÓŁKA Z OGRANICZONĄ ODPOWIEDZIALNOŚCIĄ, Kraków (PL)
 (72) BROŻYNA MAŁGORZATA
 (54) Etykieta
 (55)



Fig. 1



Fig. 2

(51) 23-03 (11) **28926** (22) 2023 07 03 (21) 31747
 (73) NIEDZIELA ADAM, Kraśnik (PL); CHĘCIŃSKI TOMASZ, Kraśnik (PL)
 (72) NIEDZIELA ADAM, CHĘCIŃSKI TOMASZ
 (54) Indukcyjny element grzejny
 (55)

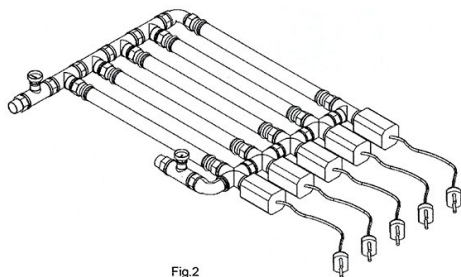

Fig. 2

(51) 25-03 (11) **28929** (22) 2023 08 17 (21) 31839
 (73) PRZEDSIĘBIORSTWO PRODUKCYJNO-HANDLOWO-USŁUGOWE PROBUDEX SPÓŁKA Z OGRANICZONĄ ODPOWIEDZIALNOŚCIĄ, Kraków (PL)
 (72) KRYSZEWSKA BARBARA
 (54) Stoisko wystawiennicze
 (55)

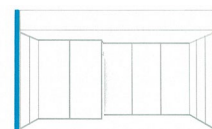

Fig. 1.1.

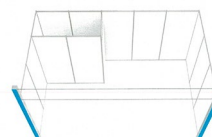

Fig. 1.2.

(51) 06-04 (11) **28927** (22) 2023 06 13 (21) 31686
 (73) JATI SPÓŁKA Z OGRANICZONĄ ODPOWIEDZIALNOŚCIĄ, Kraków (PL)
 (72) KACZOR JACEK, BARTUZEL MARCIN

(51) 09-01 (11) **28930** (22) 2023 07 20 (21) 31771
 (73) MOPAK SPÓŁKA Z OGRANICZONĄ ODPOWIEDZIALNOŚCIĄ,
 Gliwice (PL)
 (72) OSTROWSKI MARIUSZ
 (54) Butelka
 (55)

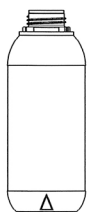

Fig. 1

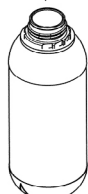

Fig. 2

(51) 07-01 (11) **28931** (22) 2023 07 20 (21) 31772
 (73) MOPAK SPÓŁKA Z OGRANICZONĄ ODPOWIEDZIALNOŚCIĄ,
 Gliwice (PL)
 (72) OSTROWSKI MARIUSZ
 (54) Słoik z zakrętką dwuczęściową
 (55)



Fig. 1



Fig. 2

(51) 01-01 (11) **28932** (22) 2023 08 01 (21) 31816
 (73) MERKURY SPÓŁKA AKCYJNA, Białystok (PL)
 (72) STYPUŁKOWSKA ANNA
 (54) Przekąska
 (55)



(51) 14-02 (11) **28933** (22) 2023 10 06 (21) 31360
 (73) BTC KORPORACJA SPÓŁKA Z OGRANICZONĄ
 ODPOWIEDZIALNOŚCIĄ, Legionowo (PL)
 (72) ZBYSIŃSKI PIOTR
 (54) Płytką drukowaną modułu komputerowego
 (55)



WPISY I ZMIANY W REJESTRZE NIEUWZGLĘDNIONE W INNYCH SAMODZIELNYCH OGŁOSZENIACH

Poniższe zestawienie zawiera kolejno: numer prawa z rejestracji, wskazanie rubryki rejestru, charakter oraz treść wpisu. Publikacji podlegają wpisy w rejestrze dotyczące uprawnionych, twórców, praw ograniczających prawo z rejestracji oraz sprostowania istotnych pomyłek.

Rubryka A – dane uprawnionego

Rubryka B – przedmiot wzoru przemysłowego

Rubryka C – dane twórców wzoru przemysłowego

Rubryka D – prawa ograniczające prawo z rejestracji

Rubryka E – wnioski o unieważnienie, sprzeciw oraz decyzje dotyczące prawa z rejestracji

Rubryka F – informacje o unieważnieniu lub wygaśnięciu prawa z rejestracji

(11) **24578** A. Wykreślono: LITWIN STANISŁAW LITEX ZAKŁAD PRODUKCYJNO-HANDLOWY, Ostrów Wielkopolski, Polska 250361425; Wpisano: LITEX HORECA SPÓŁKA Z OGRANICZONĄ ODPOWIEDZIALNOŚCIĄ, Ostrów Wielkopolski, Polska 523280196

(11) **24622** A. Wykreślono: MIKOŁAJCZAK MACIEJ M M PRODUKT, Bydgoszcz, Polska; Wpisano: MM PRODUKT POLSKA SPÓŁKA Z OGRANICZONĄ ODPOWIEDZIALNOŚCIĄ, Bydgoszcz, Polska 524055685

(11) **25909** A. Wykreślono: PRUCNAL RAFAŁ OKNA DEBOW, Mirosin, Polska 180298480; Wpisano: OKNA DEBOW SPÓŁKA Z OGRANICZONĄ ODPOWIEDZIALNOŚCIĄ, Dębów, Polska 521576633

(11) **26383** A. Wykreślono: CENTRUM RATOWNICTWA SPÓŁKA Z OGRANICZONĄ ODPOWIEDZIALNOŚCIĄ, Wrocław, Polska 021784554; Wpisano: Gelb Yves René, Warszawa, Polska

(11) **26458** A. Wykreślono: CENTRUM RATOWNICTWA SPÓŁKA Z OGRANICZONĄ ODPOWIEDZIALNOŚCIĄ, Wrocław, Polska 021784554; Wpisano: Gelb Yves René, Warszawa, Polska

(11) **28085** A. Wykreślono: STARZYŃSKI MIECZYSLAW, STARZYŃSKA ANNA PRZEDSIĘBIORSTWO PRODUKCYJNO-HANDLOWO-USŁUGOWE SANIMEX SPÓŁKA CYWILNA, Łódź, Polska 472228571; Wpisano: STARZYŃKI PIOTR STAR CAPITAL, Łódź, Polska 525045393

D. ZNAKI TOWAROWE

Cyfrowe kody identyfikacyjne (wg normy WIPO ST. 60), które poprzedzają informacje dotyczące znaków towarowych oznaczają:

- (111) – numer prawa ochronnego lub rejestracji międzynarodowej
- (141) – data wygaśnięcia prawa ochronnego z dowolnego powodu przewidzianego prawem
- (151) – data wydania decyzji o udzieleniu prawa ochronnego dla znaków krajowych lub data rejestracji międzynarodowej
- (180) – oczekiwana data wygaśnięcia prawa ochronnego
- (210) – numer zgłoszenia
- (220) – data zgłoszenia (w przypadku konwersji – oznaczono literą K – jest to data, od której liczy się okres ochrony na terytorium Polski)
- (441) – data ogłoszenia o zgłoszeniu
- (510) – wykaz towarów
- (511) – klasy towarowe
- (531) – symbol klasyfikacji elementów graficznych znaku
- (540) – określenie znaku towarowego
- (591) – wskazanie kolorów
- (552) – znak pozycyjny lub znak stanowiący desień
- (553) – znak ruchomy lub znak multimedialny
- (554) – znak przestrzenny
- (555) – znak holograficzny
- (556) – znak dźwiękowy
- (558) – znak składający się z koloru lub zestawienia kolorów
- (559) – znak inny
- (571) – opis znaku
- (551) – wskazanie kategorii znaku towarowego lub udzielonego prawa, jeżeli dotyczy wspólnego prawa ochronnego, wspólnego znaku towarowego albo znaku towarowego gwarancyjnego
- (581) – data notyfikacji
- (732) – nazwisko i imię lub nazwę uprawnionego, jego miejsce zamieszkania lub siedzibę oraz kod kraju

PRAWA OCHRONNE NA ZNAKI TOWAROWE

UDZIELONE PRAWA

(od nr 365 956 do nr 366 131)

(111) **365956** (220) 2023 03 04 (210) 553145
 (151) 2023 07 11 (441) 2023 03 27
 (732) WOSKOWICZ JOANNA, Jaworzno (PL)
 (540) (znak słowno-graficzny)
 (540) Opat
 (540)



(591) biały, zielony, jasnozielony, czarny, ciemnozielony, żółty
 (531) 01.01.01, 01.01.10, 05.11.15, 26.05.01, 26.05.15, 27.05.01, 29.01.15
 (510), (511) **32** Piwo, Piwo słodowe, Napoje bezalkoholowe.

(111) **365957** (220) 2023 02 15 (210) 552456
 (151) 2023 07 04 (441) 2023 03 20
 (732) KRAJEWSKA MARTA FIRMA HANDLOWO USŁUGOWA LIFE,
 Myszków (PL)

(540) (znak słowno-graficzny)
 (540) STUDIO AKTYWNEGO WODORU LIFE
 (540)



(591) biały, złoty
 (531) 27.05.01, 29.01.12, 01.13.15
 (510), (511) **35** Usługi prowadzenia punktów sprzedaży detalicznej, hurtowej i sprzedaży wysyłkowej generatorów wodorowo-tlenowych, urządzeń stosowanych w zabiegach kosmetycznych do oczyszczania skóry za pomocą oczyszczania wodorowego, urządzeń do prowadzenia zabiegów w zakresie poprawy wyglądu sylwetki człowieka, **44** Wypożyczanie sprzętu medycznego i służącego do poprawy zdrowia, Wynajem generatorów wodorowo-tlenowych, Usługi w zakresie pielęgnacji urody i poprawy zdrowia ludzi, Badania w zakresie diagnozy stanu zdrowia, Usługi medycyny alternatywnej, Usługi medycyny kosmetycznej, Wykonywanie zabiegów regenerujących – rehabilitacyjnych, Usługi kosmetyczne polegające na oczyszczaniu skóry, Usługi w zakresie terapii naturalnej, Fizjoterapia, Usługi w zakresie plazmoterapii, inhalacji, inhalacji wodorowych i zabiegów wodorowych, Usługi prowadzenia gabinetów odnowy biologicznej, klinik zdrowia, usługi w zakresie prowadzenia klubów poprawy zdrowia.

(111) **365958** (220) 2023 02 21 (210) 552694
 (151) 2023 07 11 (441) 2023 03 20

(732) WYDRA MAŁGORZATA SIBYSI.PL, Lublin (PL)
 (540) (znak słowno-graficzny)
 (540) AURORA MADE IN POLAND
 (540)



(591) różowy
 (531) 29.01.01, 27.05.01, 05.05.01, 05.05.20, 05.05.21
 (510), (511) **25** Damskie sukienki na uroczystości, Letnie sukienki, Luźne sukienki o prostym kroju, Sukienki damskie, Sukienki drухen, Kombinezony damskie jednoczęściowe [playsuit], Body [bielizna], Body [odzież].

(111) **365959** (220) 2023 01 17 (210) 551441
 (151) 2023 06 27 (441) 2023 03 13
 (732) MILLARDIA SPÓŁKA Z OGRANICZONĄ
 ODPOWIEDZIALNOŚCIĄ, Kraków (PL)
 (540) (znak słowno-graficzny)
 (540) Millardia
 (540)



(531) 27.05.01, 27.05.05, 01.01.03, 01.01.09, 26.11.05, 26.11.13
 (510), (511) **9** Treści do pobrania i utrwalone na nośnikach, Utrwalone na nośnikach informacje i dane, Dane zapisane elektronicznie z Internetu, Dyski optyczne zapisane, Dane zapisane magnetycznie, Elektroniczne tablice z rozkładami, Emotikony do pobrania na telefony komórkowe, Hologramy, Nagrane dyski kompaktowe, Nagrane magnetyczne nośniki danych, Nagrane płyty kompaktowe [płyty CD], Nagrania magnetyczne, Pliki multimedialne do pobrania, Taśmy z nagraniami, Wstępnie nagrane dyski, Wstępnie nagrane dyski kompaktowe, Wstępnie nagrane płyty, Zapisane pliki danych, Oprogramowanie do aplikacji i serwerów internetowych, Oprogramowanie do rzeczywistości wirtualnej i rozszerzonej, Oprogramowanie do monitorowania, analizy, kontroli i prowadzenia operacji w świecie fizycznym, Oprogramowanie, Oprogramowanie gier, Oprogramowanie użytkowe, Elektroniczne kupony loteryjne, Freeware [oprogramowanie darmowe], Interaktywne multimedialne programy komputerowe, Interaktywne oprogramowanie komputerowe, Kodowane programy, Programy komputerowe nagrane, Nagrane programy komputerowe, Oprogramowanie do gier do użytku z komputerami, Oprogramowanie do gier komputerowych i elektronicznych, Oprogramowanie do gier komputerowych do użycia w urządzeniach mobilnych, Oprogramowanie do pobrania, Oprogramowanie do pobrania z Internetu, Oprogramowanie do smartfonów, Oprogramowanie systemowe i do wspierania systemu oraz oprogramowanie sprzętowe, Oprogramowanie do sztucznej inteligencji do analizy, Oprogramowanie do tabletów, Oprogramowanie do telefonów komórkowych, Oprogramowanie do telewizorów, Oprogramowanie do wtyczek [plug-in], Oprogramowanie gier elektronicznych, Oprogramowanie gier komputerowych rozrywkowych, Oprogramowanie i aplikacje do urządzeń przenośnych, Oprogramowanie informatyczne do telefonów komórkowych, Oprogramowanie interaktywne, Oprogramowanie komputerowe do pobrania z Internetu, Oprogramowanie komputerowe, Oprogramowanie komputerowe do pobrania z globalnych, komputerowych sieci informacyjnych, Oprogramowanie pośredniczące, Platformy oprogramowania komputerowego, nagrane lub do pobrania, Platformy oprogramowania komputerowego, Pobieralne oprogramowanie do uzyskiwania zdalnego dostępu do komputera i sterowania nim, Programy do gier elektronicznych, Programy do gier komputerowych [oprogramowanie], Programy do przetwarzania danych, Programy komputerowe, Programy komputerowe do gier, Programy komputerowe do pobrania, Programy komputerowe nagrane, Programy na smartfony, Wbudowane oprogramowanie,

Zapisane oprogramowanie komputerowe, Zintegrowane pakiety oprogramowania, Zdrapki elektroniczne, Muzyka, filmy i inne rodzaje elektronicznych publikacji tekstowych i obrazowych utrwalone na nośnikach, Animowane filmy rysunkowe w postaci filmów kinematograficznych, Dyski optyczne z muzyką, Dzwonki do pobierania do telefonów komórkowych, Dzwonki do telefonów komórkowych do pobrania, Dzwonki telefoniczne [do pobierania], E-booki, Edukacyjne materiały na zajęcia, do pobrania, Filmy animowane, Filmy do pobrania, Filmy rysunkowe animowane, Filmy rysunkowe animowane do pobrania, Filmy wideo, Grafika do pobrania do telefonów komórkowych, Grafiki komputerowe do pobrania, Interaktywne płyty DVD, Kinematograficzne filmy, Książki audio, Książki dźwiękowe, Książki elektroniczne do pobrania, Książki w formie cyfrowym do pobierania z Internetu, Książki zapisane na płytach, Książki zapisane na taśmach, Kupony mobilne do pobrania, Media do pobierania, Muzyczne nagrania dźwiękowe, Muzyka cyfrowa do pobrania, Nagrane filmy, Nagrane kasety wideo z kreskówkami, Nagrane płyty CD ROM, Nagrane płyty DVD, Nagrane płyty VCD, Nagrane taśmy audio niemuzyczne, Nagrane taśmy dźwiękowe z nagraniami muzycznymi, Nagrania audio, Nagrania muzyczne, Nagrania multimedialne, Nagrania audio i wideo, Nagrania wideo, Plakaty do pobrania, Pliki graficzne do pobierania, Pliki muzyczne do pobierania, Pobieralne broszury elektroniczne, Podcasty, Podcasty do pobrania, Powieści graficzne do pobrania, Publikacje elektroniczne, Serie książek dla dzieci do pobrania, Serie muzycznych nagrań dźwiękowych, Videocasty, Wzory projektów graficznych do pobrania, Urządzenia technologii informacyjnej i audiowizualne, multimedialne i fotograficzne, Urządzenia i nośniki do przechowywania danych, Dekodery, Elektroniczne notatniki, Elektroniczne organizery osobiste, Elektroniczne organizery, Elektroniczne terminarze osobiste, Etui na telefony komórkowe, Futerały na elektroniczne notesy, Klawiatury, Klawiatury bezprzewodowe, Kodery, Monitory do noszenia na ciele lub w ubraniach, Multipleksery, Notesy elektroniczne, Notatniki [elektroniczne], Pióra magneto-optyczne, Terminale multimedialne, Sprzęt do magazynowania danych, Urządzenia do nagrywania, Urządzenia do pamiętania danych, Urządzenia i przyrządy radiowe, Urządzenia nagrywające, Urządzenia technologii informacyjnej i audiowizualne, Sprzęt do komunikacji, Sprzęt i akcesoria do przetwarzania danych (elektryczne i mechaniczne), Urządzenia audiowizualne i fotograficzne, Urządzenia do kopiowania, Urządzenia do transmisji obrazu, Urządzenia do transmisji dźwięku, Komputery i sprzęt komputerowy, Etui do tabletów, Futerały na komputery przenośne, Futerały na laptopy, Futerały na tablety, Futerały przystosowane do notebooków, Futerały przystosowane do komputerów typu netbook, Interaktywne systemy komputerowe, Komputer tablet, Komputerowe ekrany dotykowe, Komputerowe stacje dokujące, Komputerowe stacje robocze, Komputerowe urządzenia do programowania, Komputery, Komputery cieni klient, Komputery do nawigacji samochodowej, Komputery do noszenia na ciele lub w ubraniach, Komputery do użycia z rowerami, Komputery kieszonkowe do robienia notatek, Komputery kwantowe, Komputery łącznościowe, Komputery osobiste, Laptopy hybrydowe, Mikrokomputery, Minikomputery, Notebooki [komputery], Okulary inteligentne, Osłony na klawiatury komputerowe, Podręczne komputery, Pokrowce do tabletów, Pokrowce na laptopy, Serwery internetowe, Serwery komputerowe, Serwery plików, Serwery w chmurze, Sprzęt komputerowy, Sprzęt komputerowy [hardware], Stacje dokujące do laptopów, Stacje dokujące do tabletów, Stożaki na sprzęt komputerowy, Systemy komputerowe, Tablety, Tablety cyfrowe, Tablety graficzne, Torby do noszenia komputerów, Urządzenia komputerowe do noszenia na nadgarstku, Urządzenia mikrokomputerowe, **16** Albumy fotograficzne i kolekcjonerskie, Artykuły do korektorowania i ścierania, Artykuły do pisania i stempłowania, Drukowane książki, czasopisma, gazety i inne media papierowe, Materiały drukarskie i intrologatorskie, Materiały drukowane, Materiały szkoleniowe i instruktażowe, Afisze, plakaty, Aktówki [artykuły biurowe], Arkusze informacyjne, Aplikacje w postaci kalkomanii, Arkusze papieru [artykuły papiernicze], Albumy dla niemowląt, Biuletyny informacyjne, Biuletyny w dziedzinie gier, Czasopisma branżowe, Czasopisma fachowe, Czasopisma o tematyce ogólnej, Drukowane książki z nutami, Gazety, Historyjki obrazkowe w gazetach [materiały drukowane], Ilustrowane albumy, Komiksy, Komiksy [książki], Książeczki urodzinowe, Książeczki z opowiadaniem dla dzieci, Książki, Książki dla dzieci, Książki dla dzieci z elementem audio, Książki do malowania, Książki do rysowania, Książki fantasy, Książki z grafiką, Książki z obrazkami, Książki z opowiadaniem, Książki z rozkładanymi

obrazkami, Książki z zadaniami dla dzieci, Książki z zasadami do gier, Notesy na zapiski, Obwoluty książek, Obwoluty papierowe na książki, Okładki książkowe, Opakowania książek, Papier na oprawy książek, Periodyki, Podręczniki, Poradniki [podręczniki], Powieści, Powieści graficzne, Przewodniki, Rękopisy książek, Serie książek niebeletrystycznych, Serie książek beletrystycznych, Serie książek ze wskazówkami do gier wideo, Zakładki do stron, Zeszyty ćwiczeń, Zeszyty do ćwiczeń, Znaczkę, Zszywacze, Zeszyty, Zestawy na biurko, Zdjęcia szkolne, Zawieszki tekturowe, Zawiadomienia, Zaproszenia, Zakreślacze, Zakładki indeksujące, Zakładki do książek, nie z metali szlachetnych, Zakładki papierowe do książek, Zakładki samoprzylepne, Wzory papierowe, Zakładki, Zakładki do książek, Zaczepy do kart indeksowych, Transparenty z papieru, Ulotki, Wizytówki, Teczki papierowe, Temperówki, Terminarze, Tatuaze zmywalne, Teczki [artykuły biurowe], Tatuaze usuwalne [kalkomanie], Tablice na notatki, Tace na pióra i długopisy, Tacki biurkowe, Taśma klejąca, Suszki do piór, Suche kalkomanie, Szablony [artykuły piśmienne], Szare koperty, Szkie, Szkiecownicy, Szkolne zeszyty, Szpilki [artykuły papiernicze], Szyldy z papieru lub z kartonu, Stożki na dokumenty, Skoroszyty, Skorowidze, Spinacze biurowe, Skorowidze, indeksy, Reprodukcje graficzne, Rozszywacze, Samoprzylepne etykiety drukowane, Segregatory, Samoprzylepne papierowe ozdoby na ściany, Przykładnice [do rysowania], Przykładnice kreślarskie, Przylepne kartki na notatki, Przyrządy do rysowania, Publikacje edukacyjne, Pudełka na artykuły piśmienne, Ramki passe-partout do zdjęć, Raporty, Reklamy drukowane, Programy komputerowe w formie drukowanej, Prospekty, Proporczyki z papieru, Przegrodki, Przekładki do dokumentów, Przekładki do zeszytów, Przewodniki drukowane, Przeźroczka, Przyborniki biurkowe, Przyborniki na biurko, Przybory do szkicowania, Przyciski do papieru, Przykładnice, Przybory szkolne [artykuły piśmienne], Podręczniki użytkownika, Podstawki do długopisów i ołówków, Podstawki na korespondencję, Pojemniki na biurko, Programy drukowane, Podkładka na biurko, Podpórki do książek, Podręczniki edukacyjne, Plakaty reklamowe, Plany, Plastikowe folie do rzutników, Pocztówki, Pinezki, Pieczątki biurowe, Pisaki do kaligrafii, Pisaki kolorowe, Papier firmowy, Papier listowy, Ozdoby papierowe na przyjęcia, Palety kolorów, Pamiętniki, dzienniki, Papeteria zapachowa, Papier do drukarek laserowych, Papier do etykietowania, Papier do owijania książek, Okładki na zeszyty ćwiczeń, Okładki notatników, Ołówki kolorowe, Okładki, obwoluty [artykuły papiernicze], Oprawione plakaty, Oprawki na zdjęcia lub obrazy, Oprawki na znaczki, Oprawy do obrazów, Organizery do użytku biurowego, Organizery kieszonek, Organizery na biurko, Organizery osobiste, Nożyki do otwierania listów, Nuty na fortepian, drukowane, Obrazy artystyczne, Obwoluty na dokumenty, Odbitki, Naklejki [kalkomanie], Nalepki, Nawilżacze [artykuły biurowe], Notatniki, Notatniki [notesy], Notesy, Noże do papieru [artykuły biurowe], Markery, pisaki, Markery z farbą, Materiały do pisania, Materiały piśmienne, Maty na biurko, Monografie, Nadruki, Naklejki, Liniaty, Linijki, Markery do dokumentów, Litery samoprzylepne, Krzywki, Krzyżówki, Książeczki do kolorowania, Kreda, Kostki do notowania, Kosze biurkowe na akcesoria biurkowe, Kolaże, Kołnotatniki, Kolorowe długopisy, Kolorowe ołówki grafitowe, Koperty, Korektory w taśmie [artykuły biurowe], Karykatury, Kasetki na biurko na materiały biurowe [artykuły biurowe], Katalogi, Kątomierze do stosowania jako przyrządy do rysowania, Kieszonkowe notesy, Klamerki, klipsy do papieru, Klamry do papieru, Karty czyste, Karty do kolekcjonowania, Karty obrazkowe, Karty z pytaniami, Kartki do korespondencji, Kartki do notowania, Kartki motywacyjne, Kartki okolicznościowe, Kalendarze, Kalka kreślarska, Kalkomanie 3D do stosowania na każdej powierzchni, Kalkomanie prasowanki, Girlandy papierowe, Reprodukcje graficzne, Historyjki obrazkowe, Horoskopy drukowane, Identyfikatory [artykuły biurowe], Indeksy, skorowidze, Etykiety z papieru lub kartonu, Etykiety przylepne z papieru, Fiszki, Flamastry zakreślacze, Folie klejące do artykułów papierniczych, Formularze [blankiety, druki], Fotografie, Futerały na mapy, Ekierki, Elektryczne dziurkacze, Etui do notatników, Etui na identyfikatory [artykuły biurowe], Etui na przybory do pisania, Etykiety na prezenty, Etykiety nie z materiału tekstylnego, Drukowane wzory, Drukowany materiał promocyjny, Dyplomy drukowane, Dzienniki, Drukowane materiały dydaktyczne, Drukowane materiały ilustracyjne, Drukowane materiały piśmienne, Drukowane materiały szkoleniowe, Drukowane nagrody, Druki, Chorągiewki papierowe, Cyrkle, Czyste dzienniki, Czyste flipcharty, Czyste papierowe zeszyty, Dekoracje z papieru [flagi], Dekoracyjne naklejki na kaski, Dekoracyjne ozdoby do ołówków, Diagramy kołowe obrotowe, Dłu-

gopisy kolorowe, Bloczki notatnikowe, Bloki do pisania, Bloki listowe, Bloki papierowe, Broszury, Artykuły biurowe, Atrament, Artykuły papiernicze do pisania, Artykuły papiernicze na przyjęcia, Banery wystawowe z papieru, Banknoty pamiątkowe, Biurowe artykuły papiernicze, Bloczki do notowania, Bloczki do pisania, **25** Części odzieży, obuwia i nakryć głowy, Nakrycia głowy, Obuwie, Odzież, Bandany, Berety, Chustki na głowę, Chusty [odzież], Czapeczki na przyjęcia [odzież], Czapki bez daszków, Czapki i czapeczki sportowe, Czapki dziane, Czapki jako nakrycia głowy, Czapki [nakrycia głowy], Daszki, Czapki z daszkiem, Daszki przeciwsłoneczne, Kapelusze, Kapelusze plażowe, Kaptury, Kaszkiety, Kominarki, Maseczki na twarz [odzież], nie do celów medycznych lub sanitarnych, Maski na oczy do spania, Mufki, Mycki, piuski, Nakrycia głowy dla dzieci, Opaski na głowę, Okrycia głowy z daszkiem, Sportowe nakrycia głowy [inne niż kaski], Woalki, welony, Toczki [kapelusze], Szkockie berety, Szlafmyce, Termoaktywne nakrycia głowy, Balerinki [obuwie], Botki, Baletki, Buty dziecięce, Buty gimnastyczne, Buty do tańca, Buty wsuwane, Buty za kostkę, Espadryle, Gumowce, Getry [ochraniacze] zakładane na buty, Japonki, Kalosze [obuwie], Mokasy, Obuwie codzienne, Obuwie codziennego użytku, Obuwie damskie, Obuwie dla dzieci, Obuwie męskie i damskie, Obuwie [z wyjątkiem obuwia ortopedycznego], Odzież gimnastyczna, Odzież treningowa, Pantofle domowe, Pantofle kąpielowe, Sandały, Śniegowce, Tenisówki, Wodery, Bielizna osobista i nocna, Akcesoria na szyję, Bermudy, Apaszki, Artykuły odzieżowe do użytku teatralnego, Bezrękawniki, Bikini, Blezery, Bluzki, Bluzki z krótkimi rękawami, Bluzy dresowe, Bluzy z kapturem, Bluzy polarowe, Bluzy sportowe, Boa, Bojówki, Bolerka, Bryczesy, Chustki [apaszki], Chusteczki do kieszonki piersiowej [poszetki], Chusty plażowe, Długie kurtki, Dresy wiatroszczelne, Dzianina [odzież], Dżinisy, Eleganckie spodnie, Fartuchy, Fartuszki, Gabardyna [odzież], Garnitury, Getry, Golfy, Kaftany, Kamizelki, Kąpielówki, Kąpielowe kostiumy, Kimona, Kilty, Kolanówki, Kombinezony, Komplet do biegania [odzież], Komplet do joggingu [odzież], Komplet sportowe, Kostiumy, Kostiumy kąpielowe, Kostiumy na bale maskowe i Halloween, Kostiumy taneczne, Kostiumy teatralne, Koszule, Koszulki bez rękawów, Koszulki dla dzieci, Koszulki z krótkim rękawem, Krawaty, Kurtki, Kurtki [odzież], Legginsy, Letnie sukienki, Letnie ubranka dla dzieci, Majtki, Maski na oczy, Męskie apaszki, Męskie i damskie kurtki, płaszcze, spodnie i kamizelki, Męskie płaszcze, Mundurki szkolne, Mufki [odzież], Mundury, Minispódniczki, Narzutki na ramiona, Nauszniki [odzież], Nieprzemakalna odzież wierzchnia, Ocieplacze, Odzież codzienna, Odzież damska, Odzież dla małych dzieci, Odzież dziana, Odzież dziecięca, Odzież męska, Odzież męska, damska i dziecięca, Odzież papierowa, Ogrodniczki, Okrycia przeciwdeszczowe, Opaski przeciwpotne, Opończe, Owijacze, Pajacyki dla dzieci [odzież], Parea, Paleta, Paski, Pelerynki, Pelisy, Pieluchomajtki [odzież], Płaszcze, Podkolanówki, Podkoszulki, Podkoszulki bez rękawów, Podkoszulki z długimi rękawami, Podomki, Podwiązki, Polary, Półgolfy, Poncza, Pończochy, Poszetki, Potniki, Powijaki dla niemowląt, Prochowce, Pulowery, Pumpy, Rajstopy, Rajtuzy, Rampersy, Rękawiczki, Rybaczki, Sari, Sarongi, Skarpetki, Rękawiczki zimowe, Skarpetki i pończochy, Śliniaki dla niemowląt [niepapierowe], Śliniaki niepapierowe, Slipy męskie, figi damskie, Smokingi, Śpiozki, pajacyki, Spodenki, Spódnice, Spódnica-spodnie, Spodnie, Stroje baletowe, Stroje jednocześnie, Stroje ludowe [odzież], Stroje plażowe, Stroje przeciwdeszczowe, Sukienki damskie, Sukienki dla niemowląt i małych dzieci, Suknie wieczorowe, Surduty, Swetry, Swetry [odzież], Szale, Szale i etole, Szaliki, Szelki, Szmizetki, Szlafroki wycoczynkowe, Szorty, Sztormiaki [odzież], T-shirty z krótkim rękawem, Tankini, Togi, Topy bez ramiączek, Topy [odzież], Trencze, Trykot, Trykoty, Tuniki, Ubrania codzienne, Ubranka do wózka [kombinezony niemowlęce], Wiatrówki, Wyprawki dla niemowląt, Wyroby pończosznice, Znaczniki treningowe, Wyprawki dziecięce [odzież], **28** Gry, zabawki i akcesoria do zabawy, Wyposażenie placów zabaw i wesolych miasteczek, Sprzęt do uprawiania sportu i ćwiczeń fizycznych, Akcesoria dla lalek, Artykuły do zabawy dla dzieci, Akcesoria unoszące się na wodzie do celów rekreacyjnych, Balony do gry, Baseny do zabawy, Baseny kąpielowe [zabawki], Bibeloty (zabawki) na przyjęcia, Biżuteria dla lalek, Biżuteria zabawkowa, Ciastolina, Ciężarówka do zabawy, Czterokołowe pojazdy dla dzieci [zabawki], Deski do pływania, Domki do zabawy, Domki dla lalek, Dmuchane zabawki do jeżdżenia, Drewniane klocki do budowania [zabawki], Drony (zabawki), Dyski do rzucania, Dyski latające, Domki zabawkowe dla dzieci, Drabinki [przedmioty do zabawy], Elektroniczne gry edukacyjne dla dzieci, Elektroniczne urządzenia do gier edukacyjnych dla dzieci, Elektroniczne zabawki do na-

uki, Elektroniczne zabawki wielofunkcyjne, Elektryczne figurki do zabawy wydające sygnały świetlne i dźwiękowe, Elementy wyposażenia domków dla lalek, Figurki do zabawy, Fosforujący plastelina dla dzieci, Futerały na akcesoria do gier, Garaże zabawki, Gitary do zabawy, Gramofony zabawkowe, Gruszki bokserskie dla dzieci, Gry, Gry akcji zręcznościowe, Balony do gry, Gry mechaniczne, Gry muzyczne, Gry sportowe, Gry towarzyskie, Gry towarzyskie na przyjęcia, Grzechotki, Gwizdki do zabawy, Harmonijki do zabawy, Hulajnogi [zabawki], Huśtawki, Huśtawki [zabawki], Instrumenty muzyczne zabawkowe, Inteligentne elektroniczne pojazdy zabawkowe, Inteligentne pluszowe zabawki, Inteligentne roboty do zabawy, Kalejdoskopy, Kapelusze do zabawy, Karuzele będące przedmiotami do zabawy, Klaksony [trąbki] do zabawy, Klocki do łączenia [zabawki], Klocki do budowy [zabawki], Klocki do nauki alfabetu Braille'a, Klocki do zabawy, Koła ratunkowe do użytku rekreacyjnego, Kolejki do zabawy, Kolejki zabawki, Komputery do zabawy [nie działające], Konie na biegunach [zabawki], Konstrukcje do zabawy dla dzieci, Kosmetyki zabawkowe [nie do stosowania], Kostiumy będące przedmiotami do zabawy dla dzieci, Kukiełki, Kule do gry, Kwiaty do zabawy, Lalki, Łamigłówki, Łatające dyski, Latawce, Łódki do zabawy, Lornetki do zabawy, Łódeczka dla lalek, Leżaczki bujane (zabawki), Łamigłówki logiczne, Łózka dla lalek, Ludziki do zabawy, Magnetyczne klocki będące zabawkami, Marionetki, Maski na twarz będące zabawkami, Maski papierowe, Maskotki, Maski zabawkowe, Maty do zabawy do użytku z pojazdami zabawkowymi, Maty do zabawy z pojazdami zabawkowymi, Maty do zabawy z zabawkami dla niemowląt, Maty z puzzli piankowych [zabawki], Meble do domków dla lalek, Meble zabawkowe, Miecze zabawkowe, Mikrofony zabawkowe, Mikroskopy zabawkowe, Miniaturowe modele samochodów [zabawki lub przedmioty do zabawy], Misie pluszowe, Modele będące zabawkami, Modele samochodów, Modele [zabawki], Modułowe domki do zabawy, Nakręcane chodzące zabawki, Nadmuchiwane zabawki do basenu, Namioty do zabawy, Narzędzia ręczne do zabawy, Odbijające się zabawki, Okulary zabawkowe, Pacynki, Pałeczki mażoretkowe, Pchełki, Piaskownice (artykuły do zabawy), Pieniądze do zabawy, Pierścienie do rzucania [gry], Piłeczki do zonglowania, Piłki do gier, Piłki do gier i zabaw, Piłki do gry, Piłki do zabawy, Piłki plażowe, Pistolety aerorozowe [zabawki], Pistolety na wodę, Pistolety [zabawki], Piszczące zabawki do ściskania, Plastelina do zabawy, Pluszowe zabawki, Pneumatyczne markery do gry w paintball, Pojazdy [zabawki], Pokoiki dla lalek, Pokoje dla lalek, Pompki specjalnie przystosowane do pompowania piłek do gier, Pozytywki zabawkowe, Postacie z bajek fantasy [zabawki], Projekторы zabawkowe, Postacie zabawkowe z gumy, Przyrządy do zabawy do użytku w przedszkolach i żłobkach, Przytulanki w postaci zwierząt, Puzzle, Rakiety zabawkowe, Roboty zabawki sterowane za pomocą radia, Roboty zabawkowe, Rośliny zabawkowe, Rowerki biegowe [zabawki], Rowery trójkołowe [zabawki], Różdżki do zabawy, Rowery zabawkowe, Rynny zjeżdżalni, Samochody do zabawy, Samoloty do zabawy, Sanie [zabawki], Sanie [sprzęt rekreacyjny], Sanki do zjeżdżania z górki dla rozrywki, Sanki [sprzęt rekreacyjny], Sanki [zabawki], Siatki do gry w piłkę, Skakanki, Sklepy zabawkowe, Śmieszne drobiazgi [przedmioty do zabawy], Śmieszne gadżety [atrapy], Spodki do zjeżdżania po śniegu [jabłuszka], Strzały do zabawy, Sprzęt do żonglerki, Sterowane radiowo zabawkowe modele samochodów, Sztuczki magiczne, Szczudła do celów rekreacyjnych, Świecące pałeczki-zabawki, Sztuczne ognie-zabawki, Szybowce zabawki, Tarcze strzelnicze, Tarcze elektroniczne do gier, Telefony do zabawy, Teleskopy zabawki, Tobogany, Tory do modeli pojazdów, Trąbki imprezowe, Trampoliny, Tunele do zabawy, Układanki [puzzle], Urządzenia do ćwiczeń do zabawy, Urządzenia do gier, Urządzenia do sztuczek magicznych, Urządzenia pływackie do pływania, Walkie-talkie do zabawy [nie działające], Wiaderka i łopatki do zabawy, Wiaderka [zabawki], Wiatraczki, Wieloczęściowe zabawki konstrukcyjne, Wielofunkcyjne stoliki dla dzieci [zabawkowe], Wielofunkcyjne zabawki dla dzieci, Wielofunkcyjne zabawki dla niemowląt, Wiszące karuzele dla dzieci [mobile], Woreczki wypchane ziarenkami w formie zabawek, Wózki dla lalek, Worki fasoli w postaci zwierzątek, Wrotki [zabawki], Zabawki, Zabawki bujane, Zabawki dla dzieci, Zabawki dla niemowląt, Zabawki akcji na baterie, Zabawki dmuchane, Zabawki do jeżdżenia, Zabawki do piaskownicy, Zabawki do rysowania, Zabawki do ściskania, Zabawki do ciągnięcia, Zabawki do szkicowania, Zabawki do składania [robótka ręczna] sprzedawane w zestawie, Zabawki do użytku na zewnątrz, Zabawki do użytku w basenach, Zabawki do wanny, Zabawki do wody, Zabawki do zawieszania w łódeczkach dziecięcych, Zabawki drewniane, Zabawki edukacyjne, Za-

bawki elektroniczne, Zabawki inteligentne, Zabawki imitujące przedmioty używane przez dorosłych w życiu codziennym, Zabawki mechaniczne, Zabawki modułowe, Zabawki mówiące, Zabawki muzyczne, Zabawki na baterie, Zabawki na kółkach, Zabawki pluszowe, Zabawki nakręcane, Zabawki tryskające wodą, Zabawki w postaci imitacji artykułów spożywczych, Zabawki w postaci puzzli, Zabawki w postaci urządzeń domowych, Zabawki wypchane, Zabawki z tkanin, Zabawki wypchane ziarenkami, Zabawki z tworzyw sztucznych, Zabawki zdalnie sterowane, Zabawki związane z magią, Zabawkowa zastawa stołowa, Zabawkowa żywność, Zabawkowe choinki, Zabawkowe cymbałki, Zabawkowe elementy budowlane, Zabawkowe hobbystyczne zestawy modelarskie, Zabawkowe kolejki linowe, Zabawkowe kosmetyczki, Zabawkowe latarki [nie działające], Zabawkowe miniaturowe modele łódek, Zabawkowe modele samochodów do składania, Zabawkowe narzędzia, Zabawkowe pojazdy powietrzne, Zabawkowe zegary i zegarki, Zabawkowe zestawy narzędzi, Zabawkowe zestawy ogrodnicze, Zabawkowy sprzęt kempingowy, Zabawkowy sprzęt sportowy, Zbroje zabawkowe, Zegarki zabawkowe, Zestawy do gotowania [zabawki], Zestawy do pieczenia i gotowania [zabawki], Zestawy do składania modeli (zabawki), Zestawy do składania modeli samolotów, Zestawy do wykonywania figurek do zabawy, Zestawy do zabawy, Zestawy do zabawy z pojazdami, Zestawy figurek do zabawy, Zestawy klocków zabawkowych do budowy, Zestawy kolejek do zabawy, Zestawy magika [zabawki], Zestawy małego chemika, Zestawy modelarskie, Zestawy modeli pociągów do zabawy, Zestawy modeli pojazdów wyścigowych, Zestawy modeli do składania [zabawki], Zjeżdżalnie wodne, Zestawy zabawkowe dla lalek, Karuzele do wesółych miasteczek, Karuzele do parków tematycznych, Piaskownice [wyposażenie placów zabaw], Przyrządy na place zabaw, Przyrządy na place zabaw dla dzieci, Zamki do skakania, Zjeżdżalnie [przedmioty do zabawy], Zjeżdżalnie [wyposażenie placów zabaw], Kapoki do pływania, Koła do pływania, Pasy do pływania, Płetwy do pływania, Płetwy pływackie, Rękawki do pływania, Rękawice pływające do pływania, Akcesoria do pływania, Artykuły sportowe, Artykuły do gier w rzutki, Artykuły gimnastyczne, Artykuły gimnastyczne i sportowe, Artykuły i sprzęt sportowy, Dart, Deski surfingowe, Deskorolki, Drażki do ćwiczeń, Dyski sportowe, Ekspandery [ćwiczenia], Elektroniczne gry w rzutki, Drażki do hantli, Drażki do podciągania na drzewi, Hantle, Kije do gier, Kije do nordic walking, Koła sportowe, Konie gimnastyczne, Kosze do koszykówki, Kręgle, Kule [gry], Kusze [sprzęt sportowy], Ławki do ćwiczeń, Lotki [gry], Lotnie, Łopatki pływackie, Łyżworolki, Łyżwy, Małe trampoliny, Markery do gry w paintball, Maski osłaniające twarz, do użytku sportowego, Młoty do sportów, Maty golfowe, Nadmuchiwane worki do bicia, Nakolanniki [artykuły sportowe], Naramienniki do użytku sportowego, Nartorolki, Narty, Obręcze gimnastyczne, Obręcze sportowe, Ochraniacze amortyzujące przeciwko urazom [artykuły sportowe], Ochraniacze do uprawiania sportu, Odszkodnie do gimnastyki, Paralotnie, Pałki gimnastyczne, Pałeczki do sztafety, Piaskownice [artykuły sportowe], Piłeczki antystresowe do ściskania w dłoniach, Pasy na talię, do ćwiczeń, Piłki antystresowe do ćwiczeń, Piłeczki do gier z piłeczką i paletką [paddleball], Piłki gimnastyczne, Piłki ręczne, Piłki sportowe, Piłki tenisowe, Piłki golfowe, Platformy do ćwiczeń, Platformy do rozciągania slant board do celów utrzymania formy fizycznej, Płetwy do nurkowania, Płetwy surfingowe, Płotki [do biegni], Pompki do piłek, Pompony dla cheerleaderek, Przenośny domowy sprzęt gimnastyczny, Przybory do łucznictwa, Przyrządy gimnastyczne, Przyrządy stosowane do ćwiczeń fizycznych, Rakiety [rakiетки], Rękawice do gier, Ringi bokserskie, Równoważnie [gimnastyczne], Rowery treningowe stacjonarne i rolki do nich, Rzutki, strzałki [gra], Rzutki strzelnicze [tarcze], Sanki, Siatki do badmintonu, Siatki do sportów, Skrzynie gimnastyczne, Sprzęt do badmintonu, Sprzęt do gry w bilarda, Sprzęt do ćwiczeń fizycznych w pomieszczeniach, Sprzęt do ćwiczeń fizycznych obsługiwany ręcznie, Stacjonarne rowery treningowe, Stofki gimnastyczne, Stoły bilardowe, Sprzęt łuczniczy, Sprzęt sportowy, Tarcze elektroniczne, Deski surfingowe, Suspensoria dla sportowców, Taśmy do ćwiczeń, Tarcze łucznicze, Tarcze elektroniczne do gier i sportu, Tarcze strzelnicze do użytku sportowego, Torby przystosowane do noszenia sprzętu sportowego, Torby specjalnie przystosowane do sprzętu sportowego, Uprząż wspinaczkowa, Uprząże do użytku w sporcie, Urządzenia do ćwiczeń fizycznych [ćwiczenia], Worki treningowe, Wrotki, Wstążki do gimnastyki artystycznej, Wózki na torby golfowe, Wiązania do nart, Zestawy do badmintonu, Zestawy do gry w kręgle [skittles], Zestawy do gry w tee-ball, Zestawy do krokieta, Zestawy do trenowania tenisa stołowego

z elastycznym drążkiem, Zestawy łuków do strzelania, Zestawy prętów sprężynowych do rozciągania do użytku podczas ćwiczeń fizycznych, 41 Usługi edukacyjne, rozrywkowe i sportowe, Publikowanie, sprawozdawczość i pisanie tekstów, Tłumaczenia, Edukacja, rozrywka i sport, Usługi rezerwacji biletów na atrakcje i wydarzenia edukacyjne, rozrywkowe i sportowe, Tłumaczenia językowe, Usługi w zakresie tłumaczeń pisemnych, Komputerowe przygotowanie materiałów do publikacji, Konsultacje edytorskie, Korekta rękopisów, Multimedialne wydania czasopism, Multimedialne wydania gazet, Multimedialne wydania magazynów, Multimedialne wydania publikacji elektronicznych, Muzyczne usługi wydawnicze i usługi w zakresie nagrywania muzyki, Pisanie i publikowanie tekstów, innych niż teksty reklamowe, Pisanie scenariuszy, Pisanie scenariuszy do celów innych niż reklamowe, Edycja druków zawierających obrazy i zdjęcia, innych niż do celów reklamowych, Elektroniczna publikacja tekstów i druków, innych niż reklamowe, w Internecie, Pisanie scenariuszy filmowych, Pisanie tekstów, innych niż teksty reklamowe, do nadawania za pośrednictwem usług teletekstu, Publikacja broszur, Publikacja czasopism, Publikacja elektroniczna on-line periodyków i książek, Publikacja gazet elektronicznych online, Publikacja i redagowanie materiałów drukowanych, Publikacja i redagowanie książek, Publikacja książek i czasopism elektronicznych online (nie do pobrania), Publikacja materiałów edukacyjnych, Publikacja multimedialna materiałów drukowanych, Publikacja podręczników użytkownika, Publikacja recenzji online w dziedzinie rozrywki, Publikacja tekstów w postaci nośników elektronicznych, Publikowania broszur, Publikowanie, Publikowanie czasopism, Publikowanie czasopism elektronicznych, Publikowanie czasopism internetowych, Publikowanie czasopism w postaci elektronicznej w Internecie, Publikowanie dokumentów, Publikowanie druków w formie elektronicznej, Publikowanie druków w formie elektronicznej w Internecie, Publikowanie drukowanych materiałów edukacyjnych, Publikowanie druków, również w formie elektronicznej, innych niż do celów reklamowych, Publikowanie dydaktycznych materiałów edukacyjnych, Publikowanie elektroniczne, Publikowanie fotografii, Publikowanie gazet, periodyków, katalogów i broszur, Publikowanie gazety dla klientów w Internecie, Publikowanie książek, Publikowanie książek, czasopism, Publikowanie książek edukacyjnych, Publikowanie książek i czasopism elektronicznych online, Publikowanie książek związanych z rozrywką, Publikowanie materiałów drukowanych dotyczących edukacji, Publikowanie materiałów drukowanych, Publikowanie materiałów drukowanych, innych niż teksty reklamowe, w formie elektronicznej, Publikowanie materiałów drukowanych, innych niż teksty reklamowe, Publikowanie materiałów multimedialnych online, Publikowanie materiałów na magnetycznych lub optycznych nośnikach danych, Publikowanie multimedialne książek, Publikowanie multimedialne magazynów, czasopism i gazet, Publikowanie multimedialne, Publikowanie nut, Publikowanie on-line elektronicznych książek i czasopism, Publikowanie opowiadań, Publikowanie piosenek, Publikowanie plakatów, Publikowanie podręczników szkoleniowych, Publikowanie podręczników, Publikowanie przewodników edukacyjnych i szkoleniowych, Publikowanie scenariuszy do użytku teatralnego, Publikowanie słów piosenek w postaci książek, Publikowanie słów piosenek w postaci arkuszy, Publikowanie tekstów, Publikowanie tekstów edukacyjnych, Publikowanie tekstów i obrazów, w tym w formie elektronicznej, innych niż do celów reklamowych, Publikowanie tekstów w postaci płyt CD-ROM, Publikowanie ulotek, Redagowanie tekstów (innych niż teksty reklamowe), Redagowanie tekstów pisanych, Redagowanie tekstów pisanych, innych niż reklamowe, Sprawozdania wiadomości, Świadczenie usług w zakresie studiów nagrań wideo, Transkrypcja muzyki na rzecz osób trzecich, Tworzenie [opracowywanie] podcastów, Tworzenie [opracowywanie] treści edukacyjnych do podcastów, Udostępnianie elektronicznych publikacji on-line, Udostępnianie komiksów online, nie do pobrania, Udostępnianie on-line komiksów i powieści graficznych nie do pobrania, Udostępnianie on-line czasopism o tematyce ogólnej nie do pobrania, Udostępnianie podręcznych księgozbiorów literatury i archiwów dokumentacyjnych, Udostępnianie powieści graficznych online, nie do pobrania, Udostępnianie publikacji on-line, Udostępnianie publikacji online [nie do pobrania], Udostępnianie publikacji elektronicznych [nie do pobrania], Udostępnianie publikacji elektronicznych on-line [niepobieralnych], Udostępnianie publikacji elektronicznych, Udostępnianie publikacji elektronicznych z globalnej sieci komputerowej lub Internetu, nie do pobrania, Udostępnianie publikacji elektronicznych online z dziedziny

muzyki, nie do pobrania, Udostępnianie z globalnej sieci komputerowej lub Internetu publikacji, które mogą być przeglądane, Usługi klubów książki udzielających informacji z zakresu książek, Usługi konsultacyjne w zakresie publikacji książek, Usługi konsultacyjne w zakresie publikacji czasopism, Usługi konsultacyjne związane z publikowaniem tekstów pisanych, Usługi pisanie blogów, Usługi pisanie przemówień do celów niereklamowych, Usługi pisanie tekstów, Usługi pisanie tekstów na potrzeby niereklamowe, Usługi programów informacyjnych dla radia lub telewizji, Usługi publikacji, Usługi publikacji multimedialnego oprogramowania rozrywkowego, Usługi publikowania cyfrowych materiałów wideo, audio i rozrywki multimedialnej, Usługi reporterskie, Usługi świadczone przez agencje literackie, Usługi w zakresie opracowania graficznego, inne niż do celów reklamowych, Usługi w zakresie publikacji biuletynów, Usługi w zakresie publikacji książek, Usługi w zakresie publikowania online, Usługi w zakresie transkrypcji muzyki, Usługi wydawnicze, Usługi wydawania publikacji periodycznych i nieperiodycznych, innych niż teksty reklamowe, Usługi wydawnicze (w tym elektroniczne usługi wydawnicze), Usługi wydawnicze w zakresie tekstów elektronicznych, Usługi wydawnicze w zakresie książek i czasopism, Usługi wydawnicze w zakresie utworów muzycznych, Usługi wydawnicze w zakresie elektronicznych książek i czasopism w Internecie, Usługi wydawnicze, z wyjątkiem prac drukarskich, Usługi wydawnicze za pośrednictwem środków skomputeryzowanych, Usługi związane z pisanem scenariuszy, Wydawanie audiobooków, Wydawanie biuletynów, Wydawanie czasopism, Wydawanie czasopism i książek w postaci elektronicznej, Wydawanie gazet, Wydawanie katalogów, Organizowanie konferencji, wystaw i konkursów, Parki i miasteczka rozrywki i tematyczne, zoo i muzea, Produkcja nagrań audio i video oraz produkcja multimedialna i usługi fotograficzne, Usługi edukacyjne i instruktażowe, Usługi sportowe i w zakresie fitnessu, Usługi w zakresie gier wideo, Usługi w zakresie przedstawień na żywo, Usługi wynajmu związane ze sprzętem i obiektami dla edukacji, rozrywki, sportu i kultury, Organizacja gier, Organizacja i przeprowadzanie zawodów sportowych, Organizacja konferencji edukacyjnych, Organizacja konkursów edukacyjnych, Organizacja konkursów tanecznych, Organizacja konkursów w dziedzinie rozrywki, Organizacja kwizów, gier i zawodów, Organizacja seminariów, Organizacja wystaw do celów kulturalnych lub edukacyjnych, Organizacja wystaw w celach szkoleniowych, Organizacja wystaw w celach edukacyjnych, Organizowanie corocznych konferencji edukacyjnych, Organizowanie gier, Organizowanie gier i konkursów, Organizowanie i obsługa konferencji, Organizowanie i prowadzenie konferencji i seminariów, Organizowanie i prowadzenie konferencji edukacyjnych, Organizowanie i prowadzenie sympozjów, Organizowanie i prowadzenie ceremonii przyznawania nagród, Organizowanie i prowadzenie kongresów, Organizowanie i prowadzenie konferencji, Organizowanie i prowadzenie seminariów, Organizowanie i prowadzenie zawodów, Organizowanie i prowadzenie wykładów, Organizowanie i prowadzenie zjazdów, Organizowanie i prowadzenie konkursów [edukacyjnych lub rozrywkowych], Organizowanie i prowadzenie konferencji, kongresów i sympozjów, Organizowanie i prowadzenie seminariów i warsztatów [szkolenia], Organizowanie i prowadzenie konferencji i kongresów, Organizowanie i prowadzenie gier, Organizowanie konferencji edukacyjnych, Organizowanie konferencji dotyczących szkoleń, Organizowanie konferencji w celach edukacyjnych, Organizowanie konferencji dotyczących edukacji, Organizowanie konferencji dotyczących działalności kulturalnej, Organizowanie konkursów [edukacja lub rozrywka], Organizowanie konkursów w celach edukacyjnych lub rozrywkowych, Organizowanie konkursów edukacyjnych, Organizowanie konkursów w celach rozrywkowych, Organizowanie konkursów w celach szkoleniowych, Organizowanie konkursów w celach edukacyjnych, Organizowanie konkursów w zakresie rozrywki, Organizowanie konkursów w celach kulturalnych, Organizowanie konkursów za pośrednictwem Internetu, Organizowanie kwizów, Organizowanie pokazów w celach kulturalnych, Organizowanie pokazów w celach szkoleniowych, Organizowanie pokazów w celach edukacyjnych, Organizowanie seminariów, Organizowanie spotkań i konferencji, Organizowanie seminariów związanych z działalnością kulturalną, Organizowanie seminariów związanych z edukacją, Organizowanie seminariów związanych z rozrywką, Organizowanie seminariów szkoleniowych, Organizowanie seminariów edukacyjnych, Organizowanie widowisk w celach edukacyjnych, Organizowanie wykładów, Organizowanie wystaw do celów rozrywkowych, Organizowanie wystaw do celów edukacyjnych, Prowadzenie kwizów, Prowadzenie semina-

riów, Prowadzenie seminariów szkoleniowych, Prowadzenie seminariów i kongresów, Usługi kulturalne, edukacyjne lub rozrywkowe świadczone przez galerie sztuki, Usługi w zakresie wystaw dla celów rozrywkowych, Usługi w zakresie wystaw w celach edukacyjnych, Wystawy sztuki z wykorzystaniem wirtualnej rzeczywistości, Edukacja, Kształcenie praktyczne [pokazy], Kształcenie ustawiczne, Kursy korespondencyjne, Kursy korespondencyjne, nauka na odległość, Kursy w zakresie rozwoju osobistego, Nauczanie, Organizowanie i prowadzenie wykładów w celach edukacyjnych, Organizowanie kursów szkoleniowych, Organizowanie prezentacji do celów edukacyjnych, Organizowanie sympozjów edukacyjnych, Pokazy edukacyjne, Prowadzenie imprez edukacyjnych, Prowadzenie kursów edukacyjnych, Prowadzenie podstawowych kursów czytania i pisanie, Prowadzenie kursów korespondencyjnych, Prowadzenie kursów instruktażowych, Prowadzenie wycieczek do celów szkoleniowych, Prowadzenie wystaw w celach rekreacyjnych, Prowadzenie wystaw w celach edukacyjnych, Szkolenia edukacyjne, Szkolenie zaawansowane, Testy edukacyjne, Szkoły korespondencyjne, Usługi doradcze dotyczące edukacji i szkoleń, Usługi edukacyjne, Usługi edukacyjne i szkoleniowe, Usługi edukacyjne świadczone przez radio, Usługi informacyjne dotyczące książek, Usługi w zakresie edukacji i nauczania, Usługi w zakresie edukacji muzycznej, Warsztaty w celach edukacyjnych, Warsztaty w celach szkoleniowych, Zapewnianie edukacji, Zapewnianie kursów edukacyjnych, Zapewnianie pokazów edukacyjnych, Zapewnianie szkoleń online, Zapewnianie wychowania fizycznego, Zarządzanie usługami edukacyjnymi, Fotografia, Adaptacja i montaż kinematograficzny, Montaż wideo, Nagrywanie muzyki, Produkcja dzieł muzycznych w studio nagrań, Produkcja edukacyjnych nagrań dźwiękowych i wideo, Produkcja filmów, Produkcja filmów animowanych, Produkcja filmów szkoleniowych, Produkcja muzycznych filmów wideo, Produkcja muzyczna, Produkcja nagrań audiowizualnych, Produkcja nagrań dźwiękowych, Produkcja graficznych fragmentów filmowych, Produkcja filmów w celach edukacyjnych, Produkcja filmów w celach rozrywkowych, Produkcja nagrań dźwięku i obrazu na nośnikach dźwięku i obrazu, Realizacja nagrań audiowizualnych, Tworzenie filmów rysunkowych, Tworzenie napisów, Tworzenie napisów do filmów, Tworzenie podcastów, Usługi w zakresie animacji efektów specjalnych do filmów i wideo, Usługi w zakresie nagrań audio i wideo.

(111) **365960** (220) 2023 02 24 (210) 552858
 (151) 2023 07 12 (441) 2023 03 27
 (732) WYSOCZAŃSKI ŁUKASZ LWMED, Wrocław (PL)
 (540) (znak słowno-graficzny)
 (540) ŁW
 (540)



(531) 27.05.01
 (510), (511) **44** Usługi w zakresie higieny i pielęgnacji urody ludzi, Usługi w zakresie opieki zdrowotnej dla ludzi.

(111) **365961** (220) 2023 02 24 (210) 552869
 (151) 2023 07 12 (441) 2023 03 27
 (732) SPEC FOOD SERVICE SPÓŁKA Z OGRANICZONĄ ODPOWIEDZIALNOŚCIĄ, Dąbrówki (PL)
 (540) (znak słowno-graficzny)
 (540) Farmerki
 (540)



(591) czarny, ciemnobrązowy, biały
 (531) 29.01.13, 27.05.01, 06.07.08
 (510), (511) **29** Mięso i wyroby mięsne, Nabiał i substytuty nabiału, Oleje i tłuszcze jadalne.

(111) **365962** (220) 2023 02 15 (210) 552488
 (151) 2023 07 11 (441) 2023 03 13
 (732) FUNDACJA CORRESPONDANCE DES ARTS, Łódź (PL)
 (540) (znak słowno-graficzny)
 (540) BOOK ART MUSEUM
 (540)



(591) czarny, biały, szary
 (531) 26.04.01, 26.04.16, 26.04.22, 27.05.01, 29.01.13
 (510), (511) **41** Usługi edukacyjne, rozrywkowe i sportowe, Organizowanie konferencji, wystaw i konkursów, Organizowanie warsztatów, Usługi muzeów [wystawy], Imprezy kulturalne, Ustępianie obiektów i sprzętu do pokazywania filmów, widowisk, sztuk, muzyki lub prowadzenia szkoleń edukacyjnych, Usługi galerii sztuki, Usługi edukacyjne w zakresie sztuki, Wypożyczanie dzieł sztuki, Impresariat artystyczny, Dostarczanie informacji dotyczących książek, Publikowanie książek, Usługi wydawnicze, Konsultacje edytorskie, Informacje dotyczące działalności kulturalnej, Usługi klubów książki udzielających informacji z zakresu książek.

(111) **365963** (220) 2023 02 21 (210) 552739
 (151) 2023 07 04 (441) 2023 03 20
 (732) RAPY SPÓŁKA Z OGRANICZONĄ ODPOWIEDZIALNOŚCIĄ, Gdańsk (PL)
 (540) (znak słowno-graficzny)
 (540) RAPY
 (540)



(591) czarny
 (531) 26.07.25, 27.05.01, 29.01.08
 (510), (511) **9** Urządzenia i przyrządy: naukowe, żeglarskie, geodezyjne, fotograficzne, kinematograficzne, optyczne, wagowe, pomiarowe, sygnalizacyjne, kontrolne, do ratowania życia, do celów dydaktycznych, Urządzenia i przyrządy do przewodzenia, przełączania, przekształcania, gromadzenia, sterowania i regulacji energii elektrycznej, Urządzenia do nagrywania, przesyłania oraz odtwarzania dźwięku lub obrazów, Magnetyczne nośniki danych, nagrane dyski, Płyty kompaktowe, DVD i inne nośniki nagrań cyfrowych, Mechanizmy do urządzeń uruchamianych przez wrzucenie monety, Kasy rejestrujące, maszyny liczące, osprzęt do przetwarzania danych, komputery, Programy komputerowe, Urządzenia do gaszenia ognia, Aplikacje do pobrania, Aplikacje komputerowe do pobrania, Aplikacje do pobrania na smartfony, Programy komputerowe, Komputery i sprzęt komputerowy, Muzyczne nagrania dźwiękowe do pobrania, Muzyczne nagrania dźwiękowe, Muzyczne nagrania wideo, Muzyka cyfrowa do pobrania z komputerowej bazy danych lub Internetu, Nagrane dyski wideo, Nagrania wideo, Nagrania audio, Nagrane filmy, Nagrania muzyczne, Nagrane płyty DVD, Nagrane płyty CD ROM, Pliki graficzne do pobierania, Pliki muzyczne do pobierania, Publikacje elektroniczne, Futerały na laptopy, Etui do tabletów, Okulary, Futerały na okulary, Etui na okulary, Etui na smartfony, Etui typu Flip Cover do smartfonów, Myszki komputerowe, Osłony na telefony komórkowe, Osłony do ekranów telefonów komórkowych w formie folii, Mobilne aplikacje, Oprogramowanie i aplikacje do urządzeń przenośnych, Pliki multimedialne do pobrania, Pobieralne gry komputerowe, Aplikacje do pobrania do użytku z telefonami komórkowymi, Gry wideo [gry komputerowe] w formie programów komputerowych zapisanych na nośnikach danych, Publikacje elektroniczne zawierające gry, Słuchawki, Głośniki, Monitory komputerowe, Pokrowce

na smartfony, Pokrowce na laptopy, Pokrowce do tabletów, Przenośne urządzenia pamięci flash, Klawiatury, Filmy do pobrania, Filmy wideo, Dzwonki do telefonów komórkowych do pobrania, Bezprzewodowe myszy do komputerów, Dyski optyczne z muzyką, E-booki, Czasopisma elektroniczne, Filmy animowane, Grafiki komputerowe do pobrania, Książki audio, Pobieralne publikacje elektroniczne o charakterze czasopism w dziedzinie gier wideo, Podcasty, Podcasty do pobrania, Środki edukacyjne do pobrania, Videocasty, Oprogramowanie do smartfonów, Oprogramowanie do pobrania, Oprogramowanie interaktywne, Oprogramowanie komputerowe, Oprogramowanie gier, Oprogramowanie do rzeczywistości wirtualnej i rozszerzonej, Oprogramowanie użytkowe, Urządzenia i przyrządy multimedialne, Etui na urządzenia do przechowywania muzyki, Etui na karty kredytowe [dopasowane oprawki], Karty rozszerzenia pamięci, Nagrania cyfrowe, Pamięć USB [pendrive], Urządzenia i nośniki do przechowywania danych, Czytniki optyczne, Skanery [urządzenia do przetwarzania danych], Drukarki komputerowe, Kalkulatory, Komponenty i części do komputerów, Urządzenia komputerowe do noszenia na nadgarstku, Etui na przenośne odtwarzacze mediów, Urządzenia audio i odbiorniki radiowe, Radia, Sprzęt audio, Kamery wideo, Cyfrowe kamery wideo, Projektory, Rzutniki, Telewizory, Urządzenia do nagrywania filmów, Aparaty fotograficzne, Futerały na urządzenia fotograficzne, Okulary korekcyjne, Okulary przeciwsłoneczne, Podkładki chłodzące do notebooków, Podkładki pod myszy komputerowe, Pokrowce na kamery, Pokrowce na aparaty fotograficzne, Oprogramowanie komputerowe, nagrane, Oprogramowanie do przetwarzania w chmurze, **14** Metale szlachetne i ich stopy, wyroby z metali szlachetnych lub pokrywane nimi, nie ujęte w innych klasach, Wyroby jubilerskie, kamienie szlachetne, Przyrządy zegarmistrzowskie i chronometryczne, Biżuteria i wyroby jubilerskie, Biżuteria ze złota, Biżuteria ze srebra wysokiej próby, Medale, Zawieszki [biżuteria], Zegarki, Zegary, Monety, Akcesoria do biżuterii, Akcesoria do zegarków, Amulety, Biżuteria wykonana z metali szlachetnych, Bransoletki [biżuteria], Bransolety, Breloczki do kluczy, Broszki [biżuteria], Charmsy, Części i akcesoria do biżuterii, Etui na zegarki, Figurki do celów ozdobnych z metali szlachetnych, Kamienie szlachetne, Kasetki na biżuterię, Kolczyki, Klipsy, Kółka na klucze i breloczki oraz zawieszki do nich, Krawaty (Spinki do-), Łańcuszki [biżuteria], Medaliony [biżuteria], Naszyjniki, Odnaki metalowe do noszenia [metale szlachetne], Osobiste ozdoby z metali szlachetnych, Sztuczna biżuteria, Biżuteria osobista, Ozdoby [biżuteria], Ozdoby wykonane z lub pokryte szlachetnymi i półszlachetnymi metalami lub kamieniami i ich imitacjami, Pierścienie (ozdoby), Pierścionki [biżuteria], Posągi i figurki wykonane z lub pokryte szlachetnymi i półszlachetnymi metalami lub kamieniami i ich imitacjami, Pudełko na biżuterię i pudełko na zegarki, Spinki do mankietów i krawatów, Sygnety, Szpilki ozdobne [biżuteria], Wisiorki biżuteryjne, Wpinki do kłapy [biżuteria], Wyroby jubilerskie, Wyroby biżuteryjne, Zapięcia do biżuterii, **16** Papier i karton, Druki, Materiały introligatorskie, Fotografie, Materiały biurowe, Kleje do celów biurowych lub domowych, Materiały dla artystów, Pędzle malarskie, Maszyny do pisania i sprzęt biurowy (z wyjątkiem mebli), Materiały szkoleniowe i instruktażowe (z wyjątkiem aparatów), Materiały z tworzyw sztucznych do pakowania, Czcionki drukarskie, Matryce do druku ręcznego, Albumy fotograficzne i kolekcjonerskie, Afisze, plakaty, Artykuły biurowe, Artykuły do korektorowania i ścierania, Artykuły do pisania i stemplowania, Artykuły piśmiennicze, Artykuły papiernicze na przyjęcia, Artykuły papiernicze do pisania, Banknoty, Bilety, Biurowe artykuły papiernicze, Broszury, Czasopisma [periodyki], Datowniki, Drukowane materiały piśmienne, Fiszki, Flamastry, Fotografie, Ilustrowane albumy, Kalendarze, Kartki okolicznościowe, Kartony na prezenty, Karty, Karty do kolekcjonowania, Karty okolicznościowe, Karty pocztowe, Katalogi, Kieszonkowe notesy, Kołonoatniki, Komiksy, Kolorowe długopisy, Kredki ołówkowe, Krzyżówki, Książki, Markery, pisaki, Materiały do pisania, Materiały do rysowania, Materiały drukowane i artykuły papiernicze oraz wyposażenie edukacyjne, Materiały piśmienne i wyposażenie edukacyjne, Materiały szkoleniowe i instruktażowe, Naklejki, Nadruki, Nalepki, Notatniki, Notesy, Obrazy i zdjęcia, Ołówek, Ołówki, Pamiętniki, dzienniki, Papierowe materiały biurowe, Pastele [kredki], Periodyki [czasopisma], Pinezki, Papierowe metki [zawieszki], Piórniki, Pisaki kolorowe, Plakaty reklamowe, Pocztówki i widokówki, Przyrządy do pisania, Przyrządy do rysowania, Publikacje promocyjne, Publikacje edukacyjne, Publikacje reklamowe, Rysunki, Segregatory, Skoroszyty, Skorowidze, Spinacze biurowe, Szkolne zeszyty, Szkice, Teczki [artykuły biurowe],

Terminarze, Ulotki, Wizytówki, Zaproszenia, Zestawy piśmienne, Zeszyty, Znaczkę, Znaczkę pocztowe, Kredki do kolorowania, Książeczki do kolorowania, Pióra i długopisy [artykuły biurowe], Albumy do wklejania, Naklejki [kalkomanie], Albumy na naklejki, Drukowane materiały szkoleniowe, Drukowane materiały edukacyjne, Drukowane materiały dydaktyczne, Drukowane zaproszenia, Dzienniki, Etui na przybory do pisania, Etui na paszporty, Etykiety z papieru, Figurki z papieru, Kleje do użytku biurowego, Materiały i środki dla artystów i do dekoracji, Podkładki na biurko, Pojemniki na artykuły papiernicze, Poradniki [podręczniki], Prace malarskie i kaligraficzne, Szyldy reklamowe z papieru lub z kartonu, Torby do pakowania wykonane z biodegradowalnych tworzyw sztucznych, Torby na zakupy z tworzywa sztucznego, Torby papierowe, Torby z tworzyw sztucznych, do celów domowych, Torebki oraz artykuły do pakowania i przechowywania z papieru, kartonu lub tworzyw sztucznych, Wyposażenie dla artystów, rzemieślników i modelarzy, Zakładki do książek, **18** Skóra i imitacje skóry, wyroby z tych materiałów, nie ujęte w innych klasach, Skóry zwierzęce, skóry surowe, Walizy i torby podróżne, Parasolki i parasole przeciwsłoneczne, Laski, Bicze, upręże i wyroby rymarskie, Zestawy podróżne [wyroby skórzane], Walizki, Torebki damskie, Torebki, Torby uniwersalne, Torby plażowe, Torby podróżne, Torby sportowe, Torby przenośne, Torby, Teczki i aktówki, Saszetki biodrowe, Sakiewki skórzane, Portmonetki, Sakwy, Portfele, Plecaki, Małe torby dla mężczyzn, Małe plecaki, Małe walizki, Kufry i torby podróżne, Kufereki kosmetyczne, Kosmetyczki, Kopertówki, Futerały przenośne no dokumenty, Etui na wizytówki, Etui na klucze, Etui na karty kredytowe, Etui na banknoty, Dyplomatyki, Bagaż, Aktówki, Parasole, **25** Odzież, obuwie, nakrycia głowy, Bielizna, Obuwie, Czapki [nakrycia głowy], Czapki i czapeczki sportowe, Garnitury, Kombinezony, Koszule, Koszulki z krótkim rękawem, Krawaty, Bluzy z kapturem, Kurtki bluzy, Bluzy dresowe, Spodnie, Nakrycia głowy, Opaski na głowę, Podkoszulki, Kurtki, Spodnie dresowe, Dresy wiatroszczelne, Dresy ortalionowe, Odzież, Odzież treningowa, Odzież męska, Odzież wieczorowa, Odzież dziecięca, Odzież niemowlęca, Odzież sportowa, Odzież dziewczęca, Odzież damska, Odzież dla chłopców, Odzież męska, damska i dziecięca, Bandany, Bezrękawniki, Bikini, Bluzki, Bluzki z krótkimi rękawami, Body [odzież], Chusta, szale na głowę, Dzinsy, Getry, Golfy, Kamizelki, Kąpielówki, Kimono, Kominiarki, Kostiumy, Kostiumy kąpielowe, Koszulki polo, Koszulki sportowe z krótkimi rękawami, Koszulki z nadrukami, Krótkie spodnie, Legginsy, Maski ochronne [odzież], Ocieplacze, Odzież wodoodporna, Odzież o termoizolacyjnych właściwościach, Paski [odzież], Piżamy, Płaszczki, Polary, Poszetki, Rajstopy, Rękawiczki [odzież], Skarpety, Spodenki, Spódnice, Stroje jednocześnie, Sukienki damskie, Swetry, Szale, Szaliki, Szelki, Szlafroki, Szorty [odzież], T-shirty z krótkim rękawem, Trykoty [ubrania], Kaptcie skórzane, Pantofle domowe, Pantofle kąpielowe, Pantofle domowe ze skóry, Pantofle z tworzyw sztucznych, Podomki [szlafroki], Podkoszulki sportowe, Podkoszulki bez rękawów, Podkoszulki z długimi rękawami, Bielizna nocna, Bielizna damska, Bielizna osobista, Bokserki damskie [bielizna], Bielizna dla mężczyzn, **28** Gry i zabawki, Artykuły gimnastyczne i sportowe, Ozdoby choinkowe, Akcesoria do pływania, Artykuły gimnastyczne i sportowe, Artykuły i sprzęt sportowy, Automaty do gier, Baseny kąpielowe [zabawki], Broń zabawkowa, Bumerangi, Deski do pływania, Deski do uprawiania sportów wodnych, Deskorolki, Dmuchane baseny kąpielowe do celów rekreacyjnych, Dyski latające, Flippy [zabawki], Gamepady, Gry, Gry elektroniczne, Gry karciane, Gry fabularne, Gry-łamiągłówki, Gry muzyczne, Gry planszowe, Gry madżong, Gry towarzyskie, Gry sportowe, Gry, zabawki i akcesoria do zabawy, Hulajnogi [zabawki], Karty do gry, Klocki do zabawy [konstrukcyjne], Kola do pływania, Łamiągłówki, Maski zabawkowe, Maski osłaniające twarz, do użytku sportowego, Maskotki, Ochraniacze amortyzujące przeciwko urazom [artykuły sportowe], Ochraniacze ciała do użytku sportowego, Pieniądze do zabawy, Piłki do ćwiczeń, Pistolety zabawkowe, Podręczne konsole do gry, Pojazdy [zabawki], Puzzle, Śmieszne gadżety do zabawy, Śmieszne gadżety na imprezy, Śmieszne drobiazgi [przedmioty do zabawy], Sprzęt do gier wideo, gry na automatach i maszyny rozrywkowe, Sprzęt sportowy, Szachy [gry], Trąbki papierowe, Tuby strzelające na imprezy, Urządzenia do gier komputerowych, Urządzenia do gier elektronicznych, Urządzenia pływackie do pływania, Warcaby, Zabawki, Zdalnie sterowane zabawki elektroniczne, Zdrapki do gier loteryjnych, Zestawy do zabawy, Zestawy gier planszowych, Żetony do gier, Żetony do gier hazardowych, Balony na przyjęcia, Artykuły do robienia dowcipów, Artykuły papierowe jako podarki dla gości na przyjęciach, Konfetti, Maski kostiumowe,

Maski karnawałowe, Serpenty, wstęgi [akcesoria dekoracyjne na przyjęcia], Piłki do gier, Piłki do zabawy, Samochody do zabawy, Modele samochodów, Klocki do budowy [zabawki], Szachownice, Akcesoria nadmuchiwane do basenów, Nadmuchiwane baseny kąpielowe [artykuły do zabawy], Dart, Czapeczki papierowe [akcesoria na przyjęcia], Domino, Drony (zabawki), Edukacyjne gry elektroniczne, Elektroniczne gry planszowe, Figurki zabawkowe do kolekcjonowania, Futerały przystosowane do noszenia artykułów sportowych, Futerały ochronne do urządzeń do zdalnego sterowania konsolami do gier wideo, Huśtawki [zabawki], Konstrukcje do zabawy dla dzieci, Latawce, Losy na loterie, Łyżworolki, Łyżwy, Małe trampoliny, Namioty do zabawy, Narty, Ozdoby choinkowe, Przyrządy na place zabaw, Przyrządy gimnastyczne, Przyrządy stosowane do ćwiczeń fizycznych, Skakanki, Torby na narty, Torby na deskorolki, Torby przystosowane do noszenia sprzętu sportowego, Urządzenia do sztuczek magicznych, Urządzenia rozrywkowe na monety, Wrotki, Zjeżdżalnie wodne [urządzenia do zabaw], Konsole do gier, Kontrolery do konsoli gier, Kontrolery do gier komputerowych, Maszyny do gier, Przenośne gry i zabawki posiadające funkcje telekomunikacyjne, Przenośne [podręczne] gry elektroniczne, Przenośne [podręczne] gry komputerowe, Przenośne [podręczne] konsole do gier wideo, **30** Kawa, herbata, kakao i substytuty kawy, Ryż, Tapioka i sago, Mąka i produkty zbożowe, Chleb, wyroby cukiernicze i słodyczne, Lody, Cukier, miód, melaś, Drożdże, proszek do pieczenia, Sól, Musztarda, Ocet, sosy (przyprawy), Przyprawy, Lód, Lody, Chipsy [produkty zbożowe], Ciasta [słodkie lub słone], Pizza, Przekąski słone na bazie zbóż, Batony zbożowe i energetyczne, Cukierki, batony i guma do żucia, Czekolada, Wyroby cukiernicze, ciasta, tarty i ciasteczka, Wyroby piekarnicze, Napoje mrożone na bazie kawy, Mrożone wyroby cukiernicze zawierające lody, Sorbety, Desery lodowe, Owsianka, Muesli, Płatki kukurydżiane, Płatki śniadaniowe, Płatki zbożowe, Cukierki, Słodzycze [cukierki], Słodzycze bez cukru, **32** Piwo, Wody mineralne i gazowane oraz inne napoje bezalkoholowe, Napoje owocowe i soki owocowe, Syropy i inne preparaty do produkcji napojów, Napoje bezalkoholowe, Napoje energetyzujące, Napoje izotoniczne, Napoje owocowe i soki owocowe, Piwo, Soki, Wody gazowane, Wody mineralne, Cola, Lemoniada, **35** Reklama, Zarządzanie w działalności gospodarczej, Administrowanie działalnością gospodarczej, Prace biurowe, Administrowanie programami lojalności konsumenta, Administrowanie programami dla osób często podróżujących drogą powietrzną, Agencje reklamowe, Aktualizacja i utrzymywanie danych w komputerowych bazach danych, Aktualizacja i utrzymywanie informacji w rejestrach, Analizy kosztów, Audyt finansowy, Badania biznesowe, Badania dotyczące działalności gospodarczej, Badania opinii publicznej, Badania rynkowe, Badania w zakresie biznesu, Doradztwo w dziedzinie strategii komunikacyjnych public relations, Doradztwo w dziedzinie strategii komunikacyjnych w reklamie, Doradztwo w zakresie organizacji działalności gospodarczej, Fakturowanie, Ekonomiczne prognozy, Dostarczanie informacji dotyczących kontaktów handlowych i biznesowych, Doradztwo w zakresie zarządzania personelem, Doradztwo w zakresie zarządzania biznesem, Doradztwo w zakresie organizowania i prowadzenia działalności gospodarczej, Handlowe informacje i porady udzielane konsumentom w wyborze towarów i usług, Indeksowanie stron internetowych w celach handlowych lub reklamowych, Komputerowe bazy danych (Pozyskiwanie danych do-), Komputerowe zarządzanie plikami, Marketing ukierunkowany, Marketing w ramach wydawania oprogramowania, Maszynopisanie, Negocjowanie i rozliczanie transakcji handlowych dla osób trzecich, Negocjowanie umów biznesowych dla osób trzecich, Optymalizacja stron internetowych, Promowanie towarów i usług w formie sponsorowania wydarzeń sportowych, Promocja sprzedaży dla osób trzecich, Profilowanie konsumentów do celów komercyjnych lub marketingowych, Produkcja programów typu teledziesiątka, Produkcja filmów reklamowych, Prezentowanie produktów w mediach dla celów sprzedaży detalicznej, Poszukiwania w zakresie patronatu, Pomoc w zarządzaniu działalnością gospodarczą, Pomoc przy zarządzaniu przedsiębiorstwami przemysłowymi lub handlowymi, Pokazy towarów, Pisanie scenariuszy do celów reklamowych, Outsourcing [doradztwo biznesowe], Organizowanie targów handlowych, Organizacja pokazów mody w celach promocyjnych, Optymalizacja wyszukiwarek do celów promocji dodatkowej, Publikowanie tekstów reklamowych, Rejestracja komunikatów pisemnych i danych, Reklama, Reklamy telewizyjne, Reklamy radiowe, Reklama zewnętrzna, Reklama typu „płać za kliknięcie”, Reklama online za pośrednictwem sieci komputerowej, Reklama korespondencyjna, Roz-

powszechnianie reklam, Rozwijanie koncepcji reklamowych, Sporządzenie indeksów informacji do celów handlowych lub reklamowych, Sprzedaż detaliczna środków farmaceutycznych, weterynaryjnych i sanitarnych oraz zaopatrzenia medycznego, Systematyzacja danych w komputerowych bazach danych, Tworzenie tekstów reklamowych, Udostępnianie informacji o działalności gospodarczej za pośrednictwem strony internetowej, Usługi agencji importowo-eksportowych, Usługi handlu detalicznego online w zakresie dzwońkó telefonicznych do pobrania, Usługi handlu detalicznego online w zakresie muzyki cyfrowej do pobrania, Usługi handlu detalicznego online w zakresie muzyki i filmów nagranych oraz do pobrania, Usługi handlu detalicznego w zakresie dzieł sztuki świadczone przez galerie sztuki, Usługi handlu detalicznego w zakresie wyrobów piekarniczych, Usługi handlu hurtowego w zakresie preparatów farmaceutycznych, weterynaryjnych i sanitarnych oraz materiałów medycznych, Usługi marketingowe, Usługi menedżerskie dla sportowców, Usługi pośrednictwa biznesowego dotyczące kontaktowania ze sobą potencjalnych inwestorów prywatnych z przedsiębiorcami potrzebującymi finansowania, Usługi pośrednictwa w handlu, Usługi public relations, Usługi relacji z mediami, Usługi w zakresie opracowania graficznego do celów reklamowych, Wynajem bilbordów [tablic reklamowych], Wynajem czasu reklamowego we wszystkich środkach przekazu, Wynajem dystrybutorów automatycznych, Wynajmowanie przestrzeni reklamowej, Wypożyczanie materiałów reklamowych, Wypożyczanie stoisk handlowych, Wystawy w celach handlowych lub reklamowych, Zapewnianie platformy internetowej dla nabywców i sprzedawców towarów i usług, Zarządzanie działalnością gospodarczą w zakresie projektów budowlanych, Zarządzanie handlowe w zakresie koncesjonowania dóbr i usług na rzecz osób trzecich, Zarządzanie w zakresie zamówień handlowych, Usługi w zakresie detalicznej sprzedaży wysyłkowej artykułów kosmetycznych, Usługi sprzedaży detalicznej świadczone online w zakresie artykułów kosmetycznych, Usługi handlu detalicznego związane ze sprzedażą subskrybowanych pudełek zawierających kosmetyki, Usługi sklepów detalicznych online związane z produktami kosmetycznymi i pielęgnacyjnymi, Usługi handlu detalicznego w odniesieniu do sprzętu komputerowego, Usługi handlu hurtowego w odniesieniu do oprogramowania komputerowego, Usługi handlu detalicznego w odniesieniu do oprogramowania komputerowego, Usługi sprzedaży detalicznej w związku z biżuterią, Usługi sprzedaży hurtowej w związku z biżuterią, Usługi sprzedaży hurtowej w związku z artykułami papierniczymi, Usługi sprzedaży detalicznej w związku z artykułami papierniczymi, Usługi sprzedaży detalicznej w związku z meblami, Usługi sprzedaży hurtowej w związku z meblami, Usługi handlu detalicznego dotyczące tekstyliów domowych, Usługi sprzedaży hurtowej w związku z odzieżą, Usługi sprzedaży detalicznej w związku z odzieżą, Usługi sprzedaży detalicznej świadczone online w zakresie artykułów odzieżowych, Usługi handlu detalicznego w odniesieniu do akcesoriów odzieżowych, Usługi sprzedaży detalicznej związane ze sprzedażą odzieży i dodatków odzieżowych, Usługi w zakresie wysyłkowej sprzedaży detalicznej akcesoriów odzieżowych, Usługi sprzedaży detalicznej świadczone online w zakresie zabawek, Usługi sprzedaży detalicznej w związku z zabawkami, Usługi sprzedaży hurtowej w związku z zabawkami, Usługi sprzedaży detalicznej w zakresie artykułów sportowych, Usługi sprzedaży hurtowej w zakresie artykułów sportowych, Usługi sprzedaży detalicznej w związku ze sprzętem sportowym, Usługi sprzedaży hurtowej w związku ze sprzętem sportowym, Usługi sprzedaży detalicznej w związku z gramami, Usługi sprzedaży detalicznej w związku ze sprzętem informatycznym, Usługi sprzedaży detalicznej związane z telefonami komórkowymi, Usługi sprzedaży hurtowej w związku z gramami, Wynajem przestrzeni reklamowej on-line, Zarządzanie promocją sławnych osób, Analiza trendów biznesowych, Analiza trendów marketingowych, Doradztwo w zakresie planowania kariery, Marketing cyfrowy, Marketing bezpośredni, Marketing internetowy, Organizowanie i przeprowadzanie wydarzeń promocyjnych, Produkcja materiałów reklamowych, Produkcja reklam, Promocja sprzedaży, Reklama i marketing, Usługi menadżerskie świadczone na rzecz modeli i modelek, Usługi planowania kariery, Produkcja nagrań wideo w celach reklamowych, Produkcja nagrań wideo w celach marketingowych, Usługi handlu detalicznego związane z pobieralnymi publikacjami elektronicznymi, Usługi sprzedaży hurtowej w związku z wyposażeniem domu, Usługi handlu detalicznego w związku ze smartfonami, Usługi informacyjne i poradnictwo handlowe dla konsumentów

w dziedzinie produktów kosmetycznych, Usługi handlu detalicznego w zakresie żywności, **38** Usługi telekomunikacyjne, Poczta elektroniczna, Oferowanie połączeń telekomunikacyjnych z globalną siecią komputerową, Nadawanie telewizji kablowej, Nadawanie bezprzewodowe, Łączność telegraficzna, Łączność poprzez terminale komputerowe, Komunikacja za pośrednictwem telefonów komórkowych, Komunikacja za pośrednictwem sieci światłowodowych, Komunikacja radiowa, Informacja o telekomunikacji, Fora [pokoje rozmów] dla serwisów społecznościowych, Agencje informacyjne, Przesyłanie on-line kartek z życzeniami, Przesyłanie telegramów, Przesyłanie wiadomości, Transfer strumieniowy danych, Transmisja plików cyfrowych, Transmisja podcastów, Transmisja programów radiowych, Transmisja programów telewizyjnych, Transmisja satelitarna, Transmisja wideo na żądanie, Udostępnianie forów internetowych online, Usługi przywoławcze [radio, telefon lub inne środki łączności elektronicznej], Usługi telefoniczne, Usługi telekonferencyjne, Usługi telexowe, Wynajem sprzętu telekomunikacyjnego, Wynajmowanie czasu dostępu do globalnych sieci komputerowych, Wspomagane komputerowo przesyłanie wiadomości i obrazów, Usługi związane z elektronicznymi tablicami ogłoszeń [usługi telekomunikacyjne], Usługi w zakresie wideokonferencji, Usługi trasowania i podłączania do sieci telekomunikacyjnej, Zapewnianie dostępu do baz danych, Zapewnianie dostępu do globalnych sieci komputerowych, Podcasting, Transmisja strumieniowa danych, Transmisja publikacji elektronicznych online, Transmisja dźwięku, wideo i informacji, Transmisja treści multimedialnych przez Internet, Usługi transmisji wideo na żądanie, Zapewnianie dostępu telekomunikacyjnego do treści wideo i audio udostępnianych za pośrednictwem usługi wideo na życzenie online, Przekazywanie informacji i danych za pośrednictwem usług online i Internetu, Przesyłanie informacji drogą online, Nadawanie programów za pośrednictwem Internetu, Emisja filmów za pośrednictwem Internetu, Transmisja danych audio za pośrednictwem Internetu, Zapewnianie dostępu do treści, stron internetowych i portali, Usługi związane z portalami telekomunikacyjnymi, Transmisja materiałów wideo, filmów, obrazów, tekstu, zdjęć, gier, treści generowanych przez użytkownika, treści audio i informacji za pośrednictwem Internetu, Usługi przesyłania i odbioru wiadomości, Elektroniczne przesyłanie obrazów, zdjęć, obrazów graficznych i ilustracji przez światową sieć komputerową, Udostępnianie on-line interaktywnej tablicy ogłoszeniowej, Usługi elektronicznej transmisji danych, Usługi komputerowych tablic ogłoszeń, Usługi telekomunikacyjne świadczone za pośrednictwem platform i portali internetowych, Zapewnianie dostępu do informacji w Internecie, Udostępnianie komputerowej bazy danych, Zapewnianie dostępu do blogów internetowych, Usługi w zakresie elektronicznej transmisji informacji, **41** Nauczanie, Kształcenie, Rozrywka, Działalność sportowa i kulturalna, Chronometraż imprez sportowych, Cyrki, Doradztwo zawodowe, Dostarczanie filmów, nie do pobrania, przy pomocy usług typu transmisja wideo na żądanie, Dostarczanie programów telewizyjnych, nie do pobrania, przy pomocy usług typu transmisja wideo na żądanie, Dubbing, Dystrybucja filmów, Fotografia, Fotoreportaże, Hazard, Informacja o edukacji, Informacja o imprezach rozrywkowych, Informacja o rekreacji, Komputerowe przygotowanie materiałów do publikacji elektronicznej, Kształcenie praktyczne [pokazy], Montaż taśm wideo, Nagrywanie na taśmach wideo, Organizacja imprez rozrywkowych typu cosplay, Organizacja pokazów mody w celach rozrywkowych, Organizowanie balów, Organizowanie i prowadzenie forów edukacyjnych z udziałem osób, Organizowanie i prowadzenie kolokwium, Organizowanie i prowadzenie koncertów, Organizowanie i prowadzenie konferencji, Organizowanie i prowadzenie warsztatów [szkolenie], Organizowanie konkursów [edukacja lub rozrywka], Organizowanie konkursów piękności, Organizowanie loterii, Organizowanie widowisk [impresariat], Organizowanie wystaw w celach kulturalnych lub edukacyjnych, Organizowanie zawodów sportowych, Pisanie piosenek, Pisanie scenariuszy, Pisanie scenariuszy do celów innych niż reklamowe, Planowanie przyjęć [rozrywka], Pozowanie dla artystów, Produkcja filmów, innych niż reklamowe, Produkcja mikrofilmów, Produkcja muzyczna, Produkcja programów radiowych i telewizyjnych, Produkcja widowisk, Przedstawienia teatralne [produkcja], Przekazywanie know-how [szkolenia], Publikowanie książek, Publikowanie on-line elektronicznych książek i czasopism, Publikowanie tekstów, innych niż teksty reklamowe, Radiowe programy rozrywkowe, Reżyseria filmowa, Inna niż reżyseria filmów reklamowych, Sport (Wypożyczanie sprzętu-) [z wyjątkiem pojazdów], Sporządzanie napisów [np. do filmów], Studia fil-

lowe, Świadczenie usług w zakresie karaoke, Telewizyjne usługi rozrywkowe, Udostępnianie filmów online nie do pobrania, Udostępnianie muzyki cyfrowej [nie do pobrania] w Internecie, Udostępnianie obiektów i sprzętu dla kasyn [gry hazardowe], Udostępnianie obiektów i sprzętu do gry w golfa, Udostępnianie obiektów i sprzętu do salonów gier, Udostępnianie obiektów i sprzętu rekreacyjnego, Udostępnianie obiektów i sprzętu sportowego, Usługi agencji dystrybucji biletów [rozrywka], Usługi artystów estradowych, Usługi gier oferowane w systemie online za pośrednictwem sieci komputerowej, Usługi klubowe [rozrywka lub nauczanie], Usługi klubów nocnych [rozrywka], Usługi klubów zdrowia [zdrowie i ćwiczenia fizyczne], Usługi kulturalne, edukacyjne lub rozrywkowe świadczone przez galerie sztuki, Usługi parków rozrywki, Usługi pokazów filmowych, Usługi prezenterów muzyki, Usługi reporterskie, Usługi rozrywkowe, Wynajem urządzeń do gier, Wystawianie spektakli na żywo, Wystawianie spektakli rewiowych, Zapewnianie rankingów użytkowników w celach rozrywkowych lub kulturalnych, Zapewnianie recenzji użytkowników w celach rozrywkowych lub kulturalnych, Produkcja filmów, Produkcja filmów wideo, Udostępnianie rozrywki w postaci klipów filmowych za pomocą Internetu, Udostępnianie publikacji elektronicznych on-line (nie do pobrania), Udostępnianie treści audio online nie do pobrania, Tworzenie [opracowywanie] treści edukacyjnych do podcastów, Tworzenie [opracowywanie] podcastów, Usługi publikowania cyfrowych materiałów wideo, audio i rozrywki multimedialnej, Pokazy na żywo w celach rozrywkowych, Rozrywka interaktywna online, Usługi w zakresie publikowania online, Publikacje multimedialne, Udostępnianie publikacji on-line, Zapewnianie rozrywki online, Udostępnianie obrazów online nie do pobrania, Udostępnianie rozrywki multimedialnej za pomocą strony internetowej, Organizowanie konkursów za pośrednictwem Internetu, Zapewnianie rozrywki na żywo, Edycja nagrań wideo, Edycja nagrań audio, Montaż wideo, Nagrywanie i produkcja nagrań dźwiękowych, Produkcja graficznych fragmentów filmowych, Produkcja muzycznych filmów wideo, Produkcja nagrań audiowizualnych, Organizacja i przeprowadzanie koncertów muzycznych, Muzyczne usługi wydawnicze, Publikowanie piosenek, Dostarczanie rozrywki w postaci nagranej muzyki, Impresariat artystyczny, Organizowanie wydarzeń muzycznych, Usługi edukacyjne i szkoleniowe.

(111) **365964** (220) 2023 02 21 (210) 552745
 (151) 2023 07 05 (441) 2023 03 20
 (732) ROPY SPÓŁKA Z OGRANICZONĄ ODPOWIEDZIALNOŚCIĄ,
 Gdańsk (PL)
 (540) (znak słowno-graficzny)
 (540) R
 (540)



(591) czarny
 (531) 26.07.25, 27.05.01, 29.01.08
 (510), (511) **9** Urządzenia i przyrządy: naukowe, żeglarskie, geodezyjne, fotograficzne, kinematograficzne, optyczne, wagowe, pomiarowe, sygnalizacyjne, kontrolne, do ratowania życia, do celów dydaktycznych, Urządzenia i przyrządy do przewodzenia, przełączania, przekształcania, gromadzenia, sterowania i regulacji energii elektrycznej, Urządzenia do nagrywania, przesyłania oraz odtwarzania dźwięku lub obrazów, Magnetyczne nośniki danych, nagrane dyski, Płyty kompaktowe, DVD i inne nośniki nagrań cyfrowych, Mechanizmy do urządzeń uruchamianych przez wrzucenie monety, Kasy rejestrujące, maszyny liczące, osprzęt do przetwarzania danych, komputery, Programy komputerowe, Urządzenia do gaszenia ognia, Aplikacje do pobrania, Aplikacje komputerowe do pobrania, Aplikacje do pobrania na smartfony, Programy komputerowe, Komputery i sprzęt komputerowy, Muzyczne nagrania dźwiękowe do pobrania, Muzyczne nagrania dźwiękowe, Muzyczne nagrania wideo, Muzyka cyfrowa do pobrania z komputerowej bazy danych lub Internetu, Nagrane dyski wideo, Nagrane wideo, Nagrania audio, Nagrane filmy, Nagrania muzyczne, Nagrane płyty DVD, Nagrane płyty CD ROM, Pli-

ki graficzne do pobierania, Pliki muzyczne do pobierania, Publikacje elektroniczne, Futerały na laptopy, Etui do tabletek, Okulary, Futerały na okulary, Etui na okulary, Etui na smartfony, Etui typu Flip Cover do smartfonów, Myszki komputerowe, Osłony na telefony komórkowe, Osłony do ekranów telefonów komórkowych w formie folii, Mobilne aplikacje, Oprogramowanie i aplikacje do urządzeń przenośnych, Pliki multimedialne do pobrania, Pobieralne gry komputerowe, Aplikacje do pobrania do użytku z telefonami komórkowymi, Gry wideo [gry komputerowe] w formie programów komputerowych zapisanych na nośnikach danych, Publikacje elektroniczne zawierające gry, Słuchawki, Głośniki, Monitory komputerowe, Pokrowce na smartfony, Pokrowce na laptopy, Pokrowce do tabletek, Przenośne urządzenia pamięci flash, Klawiatury, Filmy do pobrania, Filmy wideo, Dzwonki do telefonów komórkowych do pobrania, Bezprzewodowe myszy do komputerów, Dyski optyczne z muzyką, E-booki, Czasopisma elektroniczne, Filmy animowane, Grafiki komputerowe do pobrania, Książki audio, Pobieralne publikacje elektroniczne o charakterze czasopism w dziedzinie gier wideo, Podcasty, Podcasty do pobrania, Środki edukacyjne do pobrania, Videocasty, Oprogramowanie do smartfonów, Oprogramowanie do pobrania, Oprogramowanie interaktywne, Oprogramowanie komputerowe, Oprogramowanie gier, Oprogramowanie do rzeczywistości wirtualnej i rozszerzonej, Oprogramowanie użytkowe, Urządzenia i przyrządy multimedialne, Etui na urządzenia do przechowywania muzyki, Etui na karty kredytowe [dopasowane oprawki], Karty rozszerzenia pamięci, Nagrania cyfrowe, Pamięć USB [pendrive], Urządzenia i nośniki do przechowywania danych, Czytniki optyczne, Skanery [urządzenia do przetwarzania danych], Drukarki komputerowe, Kalkulatory, Komponenty i części do komputerów, Urządzenia komputerowe do noszenia na nadgarstku, Etui na przenośne odtwarzacze mediów, Urządzenia audio i odbiorniki radiowe, Radia, Sprzęt audio, Kamery wideo, Cyfrowe kamery wideo, Projekторы, Rzutniki, Telewizory, Urządzenia do nagrywania filmów, Aparaty fotograficzne, Futerały na urządzenia fotograficzne, Okulary korekcyjne, Okulary przeciwsłoneczne, Podkładki chłodzące do notebooków, Podkładki pod myszy komputerowe, Pokrowce na kamery, Pokrowce na aparaty fotograficzne, Oprogramowanie komputerowe, nagrane, Oprogramowanie do przetwarzania w chmurze, **14** Metale szlachetne i ich stopy, wyroby z metali szlachetnych lub pokrywane nimi, nie ujęte w innych klasach, Wyroby jubilerskie, kamienie szlachetne, Przyrządy zegarmistrzowskie i chronometryczne, Biżuteria i wyroby jubilerskie, Biżuteria ze złota, Biżuteria ze srebra wysokiej próby, Medale, Zawieszki [biżuteria], Zegarki, Zegary, Monety, Akcesoria do biżuterii, Akcesoria do zegarków, Amulety, Biżuteria wykonana z metali szlachetnych, Bransoletki [biżuteria], Bransolety, Breloczki do kluczy, Broszki [biżuteria], Charmsy, Części i akcesoria do biżuterii, Etui na zegarki, Figurki do celów ozdobnych z metali szlachetnych, Kamienie szlachetne, Kasetki na biżuterię, Kolczyki, Klipsy, Kółka na klucze i breloczki oraz zawieszki do nich, Krawaty (Spinki do-), Łączuszki [biżuteria], Medaliony [biżuteria], Naszyjniki, Odznaki metalowe do noszenia [metale szlachetne], Osobiste ozdoby z metali szlachetnych, Sztuczna biżuteria, Biżuteria osobista, Ozdoby [biżuteria], Ozdoby wykonane z lub pokryte szlachetnymi i półszlachetnymi metalami lub kamieniami i ich imitacjami, Pierścienie (ozdoby), Pierścionki [biżuteria], Posągi i figurki wykonane z lub pokryte szlachetnymi i półszlachetnymi metalami lub kamieniami i ich imitacjami, Pudełka na biżuterię i pudełka na zegarki, Spinki do mankietów i krawatów, Sygnety, Szpilki ozdobne [biżuteria], Wisiorki biżuteryjne, Wpinki do klapy [biżuteria], Wyroby jubilerskie, Wyroby biżuteryjne, Zapięcia do biżuterii, **16** Papier i karton, Druki, Materiały introligatorskie, Fotografie, Materiały biurowe, Kleje do celów biurowych lub domowych, Materiały dla artystów, Pędzle malarskie, Maszyny do pisania i sprzęt biurowy (z wyjątkiem mebli), Materiały szkoleniowe i instruktażowe (z wyjątkiem aparatów), Materiały z tworzyw sztucznych do pakowania, Czcionki drukarskie, Matryce do druku ręcznego, Albumy fotograficzne i kolekcjonerskie, Afisze, plakaty, Artykuły biurowe, Artykuły do korektorowania i ścierania, Artykuły do pisania i stemplowania, Artykuły piśmiennicze, Artykuły papiernicze na przyjęcia, Artykuły papiernicze do pisania, Banknoty, Bilety, Biurowe artykuły papiernicze, Broszury, Czasopisma [periodyki], Datowniki, Drukowane materiały piśmiennicze, Fiszki, Flamastry, Fotografie, Ilustrowane albumy, Kalendarze, Kartki okolicznościowe, Kartony na prezenty, Karty, Karty do kolekcjonowania, Karty okolicznościowe, Karty pocztowe, Katalogi, Kieszonkowe notesy, Kołonnatniki, Komiksy, Kolorowe długopisy, Kredki ołówkowe, Krzyżówki, Książki, Markery, pisaki, Materiały do pisania, Materiały do rysowania,

Materiały drukowane i artykuły papiernicze oraz wyposażenie edukacyjne, Materiały piśmiennicze i wyposażenie edukacyjne, Materiały szkoleniowe i instruktażowe, Naklejki, Nadruki, Nalepki, Notatniki, Notesy, Obrazy i zdjęcia, Odbitki, Ołówki, Pamiętniki, dzienniki, Papierowe materiały biurowe, Pastele [kredki], Periodyki [czasopisma], Pinezki, Papierowe metki [zawieszki], Piórniki, Pisaki kolorowe, Plakaty reklamowe, Pocztówki i widokówki, Przyrządy do pisania, Przyrządy do rysowania, Publikacje promocyjne, Publikacje edukacyjne, Publikacje reklamowe, Rysunki, Segregatory, Skoroszyty, Skorowidze, Spinacze biurowe, Szkolne zeszyty, Szkice, Teczki [artykuły biurowe], Terminarze, Ulotki, Wizytówki, Zaproszenia, Zestawy piśmiennicze, Zeszyty, Znaczkę, Znaczkę pocztowe, Kredki do kolorowania, Książeczki do kolorowania, Pióra i długopisy [artykuły biurowe], Albumy do wklejania, Naklejki [kalkomanie], Albumy na naklejki, Drukowane materiały szkoleniowe, Drukowane materiały edukacyjne, Drukowane materiały dydaktyczne, Drukowane zaproszenia, Dzienniki, Etui na przybory do pisania, Etui na paszporty, Etykiety z papieru, Figurki z papieru, Kleje do użytku biurowego, Materiały i środki dla artystów i do dekoracji, Podkładki na biurko, Pojemniki na artykuły papiernicze, Poradniki [podręczniki], Prace malarskie i kaligraficzne, Szyldy reklamowe z papieru lub z kartonu, Torby do pakowania wykonane z biodegradowalnych tworzyw sztucznych, Torby na zakupy z tworzywa sztucznego, Torby papierowe, Torby z tworzyw sztucznych, do celów domowych, Torebki oraz artykuły do pakowania i przechowywania z papieru, kartonu lub tworzyw sztucznych, Wyposażenie dla artystów, rzemieślników i modelarzy, Zakładki do książek, **18** Skóra i imitacje skóry, wyroby z tych materiałów, nie ujęte w innych klasach, Skóry zwierzęce, skóry surowe, Walizy i torby podróżne, Parasolki i parasole przeciwsłoneczne, Laski, Bicze, uprząże i wyroby rymarskie, Zestawy podróżne [wyroby skórzane], Walizki, Torebki damskie, Torebki, Torby uniwersalne, Torby plażowe, Torby podróżne, Torby sportowe, Torby przenośne, Torby, Teczki i aktówki, Saszetki biodrowe, Sakiewki skórzane, Portmonetki, Sakwy, Portfele, Plecakki, Małe torby dla mężczyzn, Małe plecaki, Małe walizki, Kufry i torby podróżne, Kufierki kosmetyczne, Kosmetyczki, Kopertówki, Futerały przenośne no dokumenty, Etui na wizytówki, Etui na klucze, Etui na karty kredytowe, Etui na banknoty, Dyplomatki, Bagaż, Aktówki, Parasole, **25** Odzież, obuwie, nakrycia głowy, Bielizna, Obuwie, Czapki [nakrycia głowy], Czapki i czapeczki sportowe, Garnitury, Kombinezony, Koszule, Koszulki z krótkim rękawem, Krawaty, Bluzy z kapturem, Kurtki bluzy, Bluzy dresowe, Spodnie, Nakrycia głowy, Opaski na głowę, Podkoszulki, Kurtki, Spodnie dresowe, Dresy wiatroszczelne, Dresy ortalionowe, Odzież, Odzież treningowa, Odzież męska, Odzież wieczorowa, Odzież dziecięca, Odzież niemowlęca, Odzież sportowa, Odzież dziewczęca, Odzież damska, Odzież dla chłopców, Odzież męska, damska i dziecięca, Bandany, Bezrękawniki, Bikini, Bluzki, Bluzki z krótkimi rękawami, Body [odzież], Chusta, szale na głowę, Dżinsy, Getry, Golfy, Kamizelki, Kąpielówki, Kimono, Kominiarki, Kostiumy, Kostiumy kąpielowe, Koszulki polo, Koszulki sportowe z krótkimi rękawami, Koszulki z nadrukami, Krótkie spodnie, Legginsy, Maski ochronne [odzież], Ocieplacze, Odzież wodoodporna, Odzież o termoizolacyjnych właściwościach, Paski [odzież], Piżamy, Płaszczki, Polary, Poszetki, Rajstopy, Rękawiczki [odzież], Skarpetki, Spodenki, Spódnice, Stroje jednocześnie, Sukienki damskie, Sweetry, Szale, Szaliki, Szelki, Szlafroki, Szorty [odzież], T-shirty z krótkim rękawem, Trykoty [ubrania], Kaptcie skórzane, Pantofle domowe, Pantofle kąpielowe, Pantofle domowe ze skóry, Pantofle z tworzyw sztucznych, Podomki [szlafroki], Podkoszulki sportowe, Podkoszulki bez rękawów, Podkoszulki z długimi rękawami, Bielizna nocna, Bielizna damska, Bielizna osobista, Bokserki damskie [bielizna], Bielizna dla mężczyzn, **28** Gry i zabawki, Artykuły gimnastyczne i sportowe, Ozdoby choinkowe, Akcesoria do pływania, Artykuły gimnastyczne i sportowe, Artykuły i sprzęt sportowy, Automaty do gier, Baseny kąpielowe [zabawki], Broń zabawkowa, Bumerangi, Deski do pływania, Deski do uprawiania sportów wodnych, Deskorolki, Dmuchane baseny kąpielowe do celów rekreacyjnych, Dyski latające, Flippy [zabawki], Gamepady, Gry, Gry elektroniczne, Gry karciane, Gry fabularne, Gry-łamiągłówki, Gry muzyczne, Gry planszowe, Gry madżong, Gry towarzyskie, Gry sportowe, Gry, zabawki i akcesoria do zabawy, Hulajnogi [zabawki], Karty do gry, Klocki do zabawy [konstrukcyjne], Kola do pływania, Łamiągłówki, Maski zabawkowe, Maski osłaniające twarz, do użytku sportowego, Maskotki, Ochraniacze amortyzujące przeciwko urazom [artykuły sportowe], Ochraniacze ciała do użytku sportowego, Pieniądże do zabawy, Piłki do ćwiczeń, Pistolety zabawkowe, Podręczne konsole do gry, Pojazdy [zabawki], Puzzle, Śmiesz-

ne gadzety do zabawy, Śmieszne gadzety na imprezy, Śmieszne drobiazgi [przedmioty do zabawy], Sprzęt do gier wideo, gry na automatach i maszyny rozrywkowe, Sprzęt sportowy, Szachy [gry], Trąbki papierowe, Tuby strzelające na imprezy, Urządzenia do gier komputerowych, Urządzenia do gier elektronicznych, Urządzenia pływackie do pływania, Warcaby, Zabawki, Zdalnie sterowane zabawki elektroniczne, Zdrapki do gier loteryjnych, Zestawy do zabawy, Zestawy gier planszowych, Żetony do gier, Żetony do gier hazardowych, Balony na przyjęcia, Artykuły do robienia dowcipów, Artykuły papierowe jako podarki dla gości na przyjęciach, Konfetti, Maski kostiumowe, Maski karnawałowe, Serpenty, wstęgi [akcesoria dekoracyjne na przyjęcia], Piłki do gier, Piłki do zabawy, Samochody do zabawy, Modele samochodów, Klocki do budowy [zabawki], Szachownice, Akcesoria nadmuchiwane do basenów, Nadmuchiwane baseny kąpielowe [artykuły do zabawy], Dart, Czapeczki papierowe [akcesoria na przyjęcia], Domino, Drony (zabawki), Edukacyjne gry elektroniczne, Elektroniczne gry planszowe, Figurki zabawkowe do kolekcjonowania, Futerały przystosowane do noszenia artykułów sportowych, Futerały ochronne do urządzeń do zdalnego sterowania konsolami do gier wideo, Huśtawki [zabawki], Konstrukcje do zabawy dla dzieci, Latawce, Losy na loterie, Łyżworolki, Łyżwy, Małe trampoliny, Namioty do zabawy, Narty, Ozdoby choinkowe, Przyrządy na place zabaw, Przyrządy gimnastyczne, Przyrządy stosowane do ćwiczeń fizycznych, Skakanki, Torby na narty, Torby na deskorolki, Torby przystosowane do noszenia sprzętu sportowego, Urządzenia do sztuczek magicznych, Urządzenia rozrywkowe na monety, Wrotki, Zjeżdżalnie wodne [urządzenia do zabawy], Konsole do gier, Kontrolery do konsoli gier, Kontrolery do gier komputerowych, Maszyny do gier, Przenośne gry i zabawki posiadające funkcje telekomunikacyjne, Przenośne [podręczne] gry elektroniczne, Przenośne [podręczne] gry komputerowe, Przenośne [podręczne] konsole do gier wideo, **30** Kawa, herbata, kakao i substytutu kawy, Ryż, Tapioka i sago, Mąka i produkty zbożowe, Chleb, wyroby cukiernicze i słodczyce, Lody, Cukier, miód, melasa, Drożdże, proszek do pieczenia, Sól, Musztarda, Ocet, sosy (przyprawy), Przyprawy, Lód, Chipsy [produkty zbożowe], Ciasta [słodkie lub słone], Pizza, Przekąski słone na bazie zbóż, Batony zbożowe i energetyczne, Cukierki, batony i guma do żucia, Czekolada, Wyroby cukiernicze, ciasta, tarty i ciasteczka, Wyroby piekarnicze, Napoje mroźne na bazie kawy, Mroźne wyroby cukiernicze zawierające lody, Sorbety, Desery lodowe, Owsianka, Muesli, Płatki kukurydziane, Płatki śniadaniowe, Płatki zbożowe, Cukierki, Słodczyce [cukierki], Słodczyce bez cukru, **32** Piwo, Wody mineralne i gazowane oraz inne napoje bezalkoholowe, Napoje owocowe i soki owocowe, Syropy i inne preparaty do produkcji napojów, Napoje bezalkoholowe, Napoje energetyzujące, Napoje izotoniczne, Napoje owocowe i soki owocowe, Piwo, Soki, Wody gazowane, Wody mineralne, Cola, Lemoniada, **35** Reklama, Zarządzanie w działalności gospodarczej, Administrowanie działalności gospodarczej, Prace biurowe, Administrowanie programami lojalności konsumenta, Administrowanie programami dla osób często podróżujących drogą powietrzną, Agencje reklamowe, Aktualizacja i utrzymywanie danych w komputerowych bazach danych, Aktualizacja i utrzymywanie informacji w rejestrach, Analizy kosztów, Audyt finansowy, Badania biznesowe, Badania dotyczące działalności gospodarczej, Badania opinii publicznej, Badania rynkowe, Badania w zakresie biznesu, Doradztwo w dziedzinie strategii komunikacyjnych public relations, Doradztwo w dziedzinie strategii komunikacyjnych w reklamie, Doradztwo w zakresie organizacji działalności gospodarczej, Fakturowanie, Ekonomiczne prognozy, Dostarczanie informacji dotyczących kontaktów handlowych i biznesowych, Doradztwo w zakresie zarządzania personelem, Doradztwo w zakresie zarządzania biznesem, Doradztwo w zakresie organizowania i prowadzenia działalności gospodarczej, Handlowe informacje i porady udzielane konsumentom w wyborze towarów i usług, Indeksowanie stron internetowych w celach handlowych lub reklamowych, Komputerowe bazy danych (Pozyskiwanie danych do-), Komputerowe zarządzanie plikami, Marketing ukierunkowany, Marketing w ramach wydawania oprogramowania, Maszynopisanie, Negocjowanie i rozliczanie transakcji handlowych dla osób trzecich, Negocjowanie umów biznesowych dla osób trzecich, Optymalizacja stron internetowych, Promowanie towarów i usług w formie sponsorowania wydarzeń sportowych, Promocja sprzedaży dla osób trzecich, Profilowanie konsumentów do celów komercyjnych lub marketingowych, Produkcja programów typu telewizyjny, Produkcja filmów reklamowych, Prezentowanie produktów w mediach dla celów sprzedaży detalicznej, Poszukiwania w zakresie patronatu, Pomoc w zarządzaniu działalnością gospodarczą, Pomoc

przy zarządzaniu przedsiębiorstwami przemysłowymi lub handlowymi, Pokazy towarów, Pisanie scenariuszy do celów reklamowych, Outsourcing [doradztwo biznesowe], Organizowanie targów handlowych, Organizacja pokazów mody w celach promocyjnych, Optymalizacja wyszukiwarek do celów promocji dodatkowej, Publikowanie tekstów reklamowych, Rejestracja komunikatów pisemnych i danych, Reklama, Reklamy telewizyjne, Reklamy radiowe, Reklama zewnętrzna, Reklama typu „płać za kliknięcie”, Reklama online za pośrednictwem sieci komputerowej, Reklama korespondencyjna, Rozpowszechnianie reklam, Rozwijanie koncepcji reklamowych, Sporządzanie indeksów informacji do celów handlowych lub reklamowych, Sprzedaż detaliczna środków farmaceutycznych, weterynaryjnych i sanitarnych oraz zaopatrzenia medycznego, Systematyzacja danych w komputerowych bazach danych, Tworzenie tekstów reklamowych, Udostępnianie informacji o działalności gospodarczej za pośrednictwem strony internetowej, Usługi agencji importowo-eksportowych, Usługi handlu detalicznego online w zakresie dzwonków telefonicznych do pobrania, Usługi handlu detalicznego online w zakresie muzyki cyfrowej do pobrania, Usługi handlu detalicznego online w zakresie muzyki i filmów nagranych oraz do pobrania, Usługi handlu detalicznego w zakresie dzieł sztuki świadczone przez galerie sztuki, Usługi handlu detalicznego w zakresie wyrobów piekarniczych, Usługi handlu hurtowego w zakresie preparatów farmaceutycznych, weterynaryjnych i sanitarnych oraz materiałów medycznych, Usługi marketingowe, Usługi menedżerskie dla sportowców, Usługi pośrednictwa biznesowego dotyczące kontaktowania ze sobą potencjalnych inwestorów prywatnych z przedsiębiorcami potrzebującymi finansowania, Usługi pośrednictwa w handlu, Usługi public relations, Usługi relacji z mediami, Usługi w zakresie opracowania graficznego do celów reklamowych, Wynajem bilbordów [tablic reklamowych], Wynajem czasu reklamowego we wszystkich środkach przekazu, Wynajem dystrybutorów automatycznych, Wynajmowanie przestrzeni reklamowej, Wypożyczanie materiałów reklamowych, Wypożyczenie stoisk handlowych, Wystawy w celach handlowych lub reklamowych, Zapewnianie platformy internetowej dla nabywców i sprzedawców towarów i usług, Zarządzanie działalnością gospodarczą w zakresie projektów budowlanych, Zarządzanie handlowe w zakresie koncesjonowania dóbr i usług na rzecz osób trzecich, Zarządzanie w zakresie zamówień handlowych, Usługi w zakresie detalicznej sprzedaży wysyłkowej artykułów kosmetycznych, Usługi sprzedaży detalicznej świadczone online w zakresie artykułów kosmetycznych, Usługi handlu detalicznego związane ze sprzedażą subskrybowanych pudełek zawierających kosmetyki, Usługi sklepów detalicznych online związane z produktami kosmetycznymi i pielęgnacyjnymi, Usługi handlu detalicznego w odniesieniu do sprzętu komputerowego, Usługi handlu hurtowego w odniesieniu do sprzętu komputerowego, Usługi handlu hurtowego w odniesieniu do oprogramowania komputerowego, Usługi handlu detalicznego w odniesieniu do oprogramowania komputerowego, Usługi sprzedaży detalicznej w związku z biżuterią, Usługi sprzedaży hurtowej w związku z biżuterią, Usługi sprzedaży hurtowej w związku z artykułami papierniczymi, Usługi sprzedaży detalicznej w związku z artykułami papierniczymi, Usługi sprzedaży detalicznej w związku z meblami, Usługi sprzedaży hurtowej w związku z meblami, Usługi handlu detalicznego dotyczące tekstyliów domowych, Usługi sprzedaży hurtowej w związku z odzieżą, Usługi sprzedaży detalicznej w związku z odzieżą, Usługi sprzedaży detalicznej świadczone online w zakresie artykułów odzieżowych, Usługi handlu detalicznego w odniesieniu do akcesoriów odzieżowych, Usługi sprzedaży detalicznej związane ze sprzedażą odzieży i dodatków odzieżowych, Usługi w zakresie wysyłkowej sprzedaży detalicznej akcesoriów odzieżowych, Usługi sprzedaży detalicznej świadczone online w zakresie zabawek, Usługi sprzedaży detalicznej w związku z zabawkami, Usługi sprzedaży hurtowej w związku z zabawkami, Usługi sprzedaży detalicznej w zakresie artykułów sportowych, Usługi sprzedaży hurtowej w zakresie artykułów sportowych, Usługi sprzedaży detalicznej w związku ze sprzętem sportowym, Usługi sprzedaży hurtowej w związku z grammi, Usługi sprzedaży detalicznej w związku ze sprzętem informatycznym, Usługi sprzedaży detalicznej związane z telefonami komórkowymi, Usługi sprzedaży hurtowej w związku z grammi, Wynajem przestrzeni reklamowej on-line, Zarządzanie promocją sławnych osób, Analiza trendów biznesowych, Analiza trendów marketingowych, Doradztwo w zakresie planowania kariery, Marketing cyfrowy, Marketing bezpośredni, Marketing internetowy, Organizacja

wanie i przeprowadzanie wydarzeń promocyjnych, Produkcja materiałów reklamowych, Produkcja reklam, Promocja sprzedaży, Reklama i marketing, Usługi menadżerskie świadczony na rzecz modeli i modelek, Usługi planowania kariery, Produkcja nagrań wideo w celach reklamowych, Produkcja nagrań wideo w celach marketingowych, Usługi handlu detalicznego związane z pobieralnymi publikacjami elektronicznymi, Usługi sprzedaży hurtowej w związku z wyposażeniem domu, Usługi handlu detalicznego w związku ze smartfonami, Usługi informacyjne i poradnictwo handlowe dla konsumentów w dziedzinie produktów kosmetycznych, Usługi handlu detalicznego w zakresie żywności, **38** Usługi telekomunikacyjne, Poczta elektroniczna, Oferowanie połączeń telekomunikacyjnych z globalną siecią komputerową, Nadawanie telewizji kablowej, Nadawanie bezprzewodowe, łączność telegraficzna, łączność poprzez terminale komputerowe, Komunikacja za pośrednictwem telefonów komórkowych, Komunikacja za pośrednictwem sieci światłowodowych, Komunikacja radiowa, Informacja o telekomunikacji, Fora [pokoje rozmów] dla serwisów społecznościowych, Agencje informacyjne, Przesyłanie on-line kartek z życzeniami, Przesyłanie telegramów, Przesyłanie wiadomości, Transfer strumieniowy danych, Transmisja plików cyfrowych, Transmisja podcastów, Transmisja programów radiowych, Transmisja programów telewizyjnych, Transmisja satelitarna, Transmisja wideo na żądanie, Udostępnianie forów internetowych online, Usługi przywoławcze [radio, telefon lub inne środki łączności elektronicznej], Usługi telefoniczne, Usługi telekonferencyjne, Usługi telexowe, Wynajem sprzętu telekomunikacyjnego, Wynajmowanie czasu dostępu do globalnych sieci komputerowych, Wspomagane komputerowo przesyłanie wiadomości i obrazów, Usługi związane z elektronicznymi tablicami ogłoszeń [usługi telekomunikacyjne], Usługi w zakresie wideokonferencji, Usługi trasowania i podłączania do sieci telekomunikacyjnej, Zapewnianie dostępu do baz danych, Zapewnianie dostępu do globalnych sieci komputerowych, Podcasting, Transmisja strumieniowa danych, Transmisja publikacji elektronicznych online, Transmisja dźwięku, wideo i informacji, Transmisja treści multimedialnych przez Internet, Usługi transmisji wideo na żądanie, Zapewnianie dostępu telekomunikacyjnego do treści wideo i audio udostępnianych za pośrednictwem usługi wideo na życzenie online, Przekazywanie informacji i danych za pośrednictwem usług online i Internetu, Przesyłanie informacji drogą online, Nadawanie programów za pośrednictwem Internetu, Emisja filmów za pośrednictwem Internetu, Transmisja danych audio za pośrednictwem Internetu, Zapewnianie dostępu do treści, stron internetowych i portali, Usługi związane z portalami telekomunikacyjnymi, Transmisja materiałów wideo, filmów, obrazów, tekstu, zdjęć, gier, treści generowanych przez użytkownika, treści audio i informacji za pośrednictwem Internetu, Usługi przesyłania i odbioru wiadomości, Elektroniczne przesyłanie obrazów, zdjęć, obrazów graficznych i ilustracji przez światową sieć komputerową, Udostępnianie on-line interaktywnej tablicy ogłoszeniowej, Usługi elektronicznej transmisji danych, Usługi komputerowych tablic ogłoszeń, Usługi telekomunikacyjne świadczony za pośrednictwem platform i portali internetowych, Zapewnianie dostępu do informacji w Internecie, Udostępnianie komputerowej bazy danych, Zapewnianie dostępu do blogów internetowych, Usługi w zakresie elektronicznej transmisji informacji, **41** Nauczanie, Kształcenie, Rozrywka, Działalność sportowa i kulturalna, Chronometraż imprez sportowych, Cyrki, Doradztwo zawodowe, Dostarczanie filmów, nie do pobrania, przy pomocy usług typu transmisja wideo na żądanie, Dostarczanie programów telewizyjnych, nie do pobrania, przy pomocy usług typu transmisja wideo na żądanie, Dubbing, Dystrybucja filmów, Fotografia, Fotoreportaż, Hazard, Informacja o edukacji, Informacja o imprezach rozrywkowych, Informacja o rekreacji, Komputerowe przygotowanie materiałów do publikacji elektronicznej, Kształcenie praktyczne [pokazy], Montaż taśm wideo, Nagrywanie na taśmach wideo, Organizacja imprez rozrywkowych typu cosplay, Organizacja pokazów mody w celach rozrywkowych, Organizowanie balów, Organizowanie i prowadzenie forów edukacyjnych z udziałem osób, Organizowanie i prowadzenie kolokwium, Organizowanie i prowadzenie koncertów, Organizowanie i prowadzenie konferencji, Organizowanie i prowadzenie warsztatów [szkolenie], Organizowanie konkursów [edukacja lub rozrywka], Organizowanie konkursów piękności, Organizowanie loterii, Organizowanie widowisk [impresariat], Organizowanie wystaw w celach kulturalnych lub edukacyjnych, Organizowanie zawodów sportowych, Pisanie piosenek, Pisanie scenariuszy, Pisanie scenariuszy do celów innych niż reklamowe, Planowanie przyjęć [roz-

rywka], Pozowanie dla artystów, Produkcja filmów, innych niż reklamowe, Produkcja mikrofilmów, Produkcja muzyczna, Produkcja programów radiowych i telewizyjnych, Produkcja widowisk, Przedstawienia teatralne [produkcja], Przekazywanie know-how [szkolenia], Publikowanie książek, Publikowanie on-line elektronicznych książek i czasopism, Publikowanie tekstów, innych niż teksty reklamowe, Radiowe programy rozrywkowe, Reżyseria filmowa, Inna niż reżyseria filmów reklamowych, Sport (Wypożyczanie sprzętu-) [z wyjątkiem pojazdów], Sporządzanie napisów [np. do filmów], Studia filmowe, Świadczenie usług w zakresie karaoke, Telewizyjne usługi rozrywkowe, Udostępnianie filmów online nie do pobrania, Udostępnianie muzyki cyfrowej [nie do pobrania] w Internecie, Udostępnianie obiektów i sprzętu dla kasyn [gry hazardowe], Udostępnianie obiektów i sprzętu do gry w golfa, Udostępnianie obiektów i sprzętu do salonów gier, Udostępnianie obiektów i sprzętu rekreacyjnego, Udostępnianie obiektów i sprzętu sportowego, Usługi agencji dystrybucji biletów [rozrywka], Usługi artystów estradowych, Usługi gier oferowane w systemie online za pośrednictwem sieci komputerowej, Usługi klubowe [rozrywka lub nauczanie], Usługi klubów nocnych [rozrywka], Usługi klubów zdrowia [zdrowie i ćwiczenia fizyczne], Usługi kulturalne, edukacyjne lub rozrywkowe świadczone przez galerie sztuki, Usługi parków rozrywki, Usługi pokazów filmowych, Usługi prezydentów muzyki, Usługi reporterskie, Usługi rozrywkowe, Wynajem urządzeń do gier, Wystawianie spektakli na żywo, Wystawianie spektakli rewiowych, Zapewnianie rankingów użytkowników w celach rozrywkowych lub kulturalnych, Zapewnianie recenzji użytkowników w celach rozrywkowych lub kulturalnych, Produkcja filmów, Produkcja filmów wideo, Udostępnianie rozrywki w postaci klipów filmowych za pomocą Internetu, Udostępnianie publikacji elektronicznych on-line (nie do pobrania), Udostępnianie treści audio online nie do pobrania, Tworzenie [opracowywanie] treści edukacyjnych do podcastów, Tworzenie [opracowywanie] podcastów, Usługi publikowania cyfrowych materiałów wideo, audio i rozrywki multimedialnej, Pokazy na żywo w celach rozrywkowych, Rozrywka interaktywna online, Usługi w zakresie publikowania online, Publikacje multimedialne, Udostępnianie publikacji on-line, Zapewnianie rozrywki online, Udostępnianie obrazów online nie do pobrania, Udostępnianie rozrywki multimedialnej za pomocą strony internetowej, Organizowanie konkursów za pośrednictwem Internetu, Zapewnianie rozrywki na żywo, Edycja nagrań wideo, Edycja nagrań audio, Montaż wideo, Nagrywanie i produkcja nagrań dźwiękowych, Produkcja graficznych fragmentów filmowych, Produkcja muzycznych filmów wideo, Produkcja nagrań audiowizualnych, Organizacja i przeprowadzanie koncertów muzycznych, Muzyczne usługi wydawnicze, Publikowanie piosenek, Dostarczanie rozrywki w postaci nagranej muzyki, Impresariat artystyczny, Organizowanie wydarzeń muzycznych, Usługi edukacyjne i szkoleniowe.

(111) **365965** (220) 2023 02 21 (210) 552747

(151) 2023 07 05 (441) 2023 03 20

(732) RAPY SPÓŁKA Z OGRANICZONĄ ODPOWIEDZIALNOŚCIĄ,
Gdańsk (PL)

(540) (znak słowny)

(540) RAPY

(510), (511) **9** Urządzenia i przyrządy: naukowe, żeglarskie, geodezyjne, fotograficzne, kinematograficzne, optyczne, wagowe, pomiarowe, sygnalizacyjne, kontrolne, do ratowania życia, do celów dydaktycznych, Urządzenia i przyrządy do przewodzenia, przełączania, przekształcania, gromadzenia, sterowania i regulacji energii elektrycznej, Urządzenia do nagrywania, przesyłania oraz odtwarzania dźwięku lub obrazów, Magnetyczne nośniki danych, nagrane dyski, Płyty kompaktowe, DVD i inne nośniki nagrań cyfrowych, Mechanizmy do urządzeń uruchamianych przez wrzucenie monety, Kasy rejestrujące, maszyny liczące, osprzęt do przetwarzania danych, komputery, Programy komputerowe, Urządzenia do gaszenia ognia, Aplikacje do pobrania, Aplikacje komputerowe do pobrania, Aplikacje do pobrania na smartfony, Programy komputerowe, Komputery i sprzęt komputerowy, Muzyczne nagrania dźwiękowe do pobrania, Muzyczne nagrania dźwiękowe, Muzyczne nagrania wideo, Muzyka cyfrowa do pobrania z komputerowej bazy danych lub Internetu, Nagrane dyski wideo, Nagrania wideo, Nagrania audio, Nagrane filmy, Nagrania muzyczne, Nagrane płyty DVD, Nagrane płyty CD ROM, Pliki graficzne do pobierania, Pliki muzyczne do pobierania, Publikacje elektroniczne, Futerały na laptopy, Etui do tabletów, Okulary, Futera-

ty na okulary, Etui na okulary, Etui na smartfony, Etui typu Flip Cover do smartfonów, Myszki komputerowe, Osłony na telefony komórkowe, Osłony do ekranów telefonów komórkowych w formie folii, Mobilne aplikacje, Oprogramowanie i aplikacje do urządzeń przenośnych, Pliki multimedialne do pobrania, Pobieralne gry komputerowe, Aplikacje do pobrania do użytku z telefonami komórkowymi, Gry wideo [gry komputerowe] w formie programów komputerowych zapisanych na nośnikach danych, Publikacje elektroniczne zawierające gry, Słuchawki, Głośniki, Monitory komputerowe, Pokrowce na smartfony, Pokrowce na laptopy, Pokrowce do tabletów, Przenośne urządzenia pamięci flash, Klawiatury, Filmy do pobrania, Filmy wideo, Dzwonki do telefonów komórkowych do pobrania, Bezprzewodowe myszy do komputerów, Dyski optyczne z muzyką, E-booki, Czasopisma elektroniczne, Filmy animowane, Grafiki komputerowe do pobrania, Książki audio, Pobieralne publikacje elektroniczne o charakterze czasopism w dziedzinie gier wideo, Podcasty, Podcasty do pobrania, Środki edukacyjne do pobrania, Videocasty, Oprogramowanie do smartfonów, Oprogramowanie do pobrania, Oprogramowanie interaktywne, Oprogramowanie komputerowe, Oprogramowanie gier, Oprogramowanie do rzeczywistości wirtualnej i rozszerzonej, Oprogramowanie użytkowe, Urządzenia i przyrządy multimedialne, Etui na urządzenia do przechowywania muzyki, Etui na karty kredytowe [dopasowane oprawki], Karty rozszerzenia pamięci, Nagrania cyfrowe, Pamięć USB [pendrive], Urządzenia i nośniki do przechowywania danych, Czytniki optyczne, Skanery [urządzenia do przetwarzania danych], Drukarki komputerowe, Kalkulatory, Komponenty i części do komputerów, Urządzenia komputerowe do noszenia na nadgarstku, Etui na przenośne odtwarzacze mediów, Urządzenia audio i odbiorniki radiowe, Radia, Sprzęt audio, Kamery wideo, Cyfrowe kamery wideo, Projektory, Rzutniki, Telewizory, Urządzenia do nagrywania filmów, Aparaty fotograficzne, Futerały na urządzenia fotograficzne, Okulary korekcyjne, Okulary przeciwsłoneczne, Podkładki chłodzące do noteboków, Podkładki pod myszy komputerowe, Pokrowce na kamery, Pokrowce na aparaty fotograficzne, Oprogramowanie komputerowe, nagrane, Oprogramowanie do przetwarzania w chmurze, **14** Metale szlachetne i ich stopy, wyroby z metali szlachetnych lub pokrywane nimi, nie ujęte w innych klasach, Wyroby jubilerskie, kamienie szlachetne, Przyrządy zegarmistrzowskie i chronometryczne, Biżuteria i wyroby jubilerskie, Biżuteria ze złota, Biżuteria ze srebra wysokiej próby, Medale, Zawieszki [biżuteria], Zegarki, Zegary, Monety, Akcesoria do biżuterii, Akcesoria do zegarków, Amulety, Biżuteria wykonana z metali szlachetnych, Bransoletki [biżuteria], Bransolety, Breloczki do kluczy, Broszki [biżuteria], Charmsy, Części i akcesoria do biżuterii, Etui na zegarki, Figurki do celów ozdobnych z metali szlachetnych, Kamienie szlachetne, Kasetki na biżuterię, Kolczyki, Klipsy, Kółka na klucze i breloczki oraz zawieszki do nich, Krawaty (Spinki do-), Łańcuszki [biżuteria], Medaliony [biżuteria], Naszyjniki, Odznaki metalowe do noszenia [metale szlachetne], Osobiste ozdoby z metali szlachetnych, Sztuczna biżuteria, Biżuteria osobista, Ozdoby [biżuteria], Ozdoby wykonane z lub pokryte szlachetnymi i półszlachetnymi metalami lub kamieniami i ich imitacjami, Pierścienie (ozdoby), Pierścionki [biżuteria], Pośagi i figurki wykonane z lub pokryte szlachetnymi i półszlachetnymi metalami lub kamieniami i ich imitacjami, Pudełka na biżuterię i pudełka na zegarki, Spinki do mankietów i krawatów, Sygnety, Szpilki ozdobne [biżuteria], Wisioriki biżuteryjne, Wpinki do klapy [biżuteria], Wyroby jubilerskie, Wyroby biżuteryjne, Zapięcia do biżuterii, **16** Papier i karton, Druki, Materiały introligatorskie, Fotografie, Materiały biurowe, Kleje do celów biurowych lub domowych, Materiały dla artystów, Pędzle malarskie, Maszyny do pisania i sprzęt biurowy (z wyjątkiem mebli), Materiały szkoleniowe i instruktażowe (z wyjątkiem aparatów), Materiały z tworzyw sztucznych do pakowania, Czcionki drukarskie, Matryce do druku ręcznego, Albumy fotograficzne i kolekcjonerskie, Afisze, plakaty, Artykuły biurowe, Artykuły do korektorowania i ścierania, Artykuły do pisania i stemplowania, Artykuły piśmiennicze, Artykuły papiernicze na przyjęcia, Artykuły papiernicze do pisania, Banknoty, Bilety, Biurowe artykuły papiernicze, Broszury, Czasopisma [periodyki], Datowniki, Drukowane materiały piśmienne, Fiszki, Flamastry, Fotografie, Ilustrowane albumy, Kalendarze, Kartki okolicznościowe, Kartony na prezenty, Karty, Karty do kolekcjonowania, Karty okolicznościowe, Karty pocztowe, Katalogi, Kieszonkowe notesy, Kolonotatniki, Komiksy, Kolorowe długopisy, Kredki ołówkowe, Krzyżówki, Książki, Markery, pisaki, Materiały do pisania, Materiały do rysowania, Materiały drukowane i artykuły papiernicze oraz wyposażenie edukacyjne, Materiały piśmienne i wyposażenie edukacyjne, Materiały

szkoleniowe i instruktażowe, Naklejki, Nadruki, Nalepki, Notatniki, Notesy, Obrazy i zdjęcia, Odbitki, Ołówki, Pamiętniki, dzienniki, Papierowe materiały biurowe, Pastele [kredki], Periodyki [czasopisma], Pinezki, Papierowe metki [zawieszki], Piórniki, Pisaki kolorowe, Plakaty reklamowe, Pocztkówki i widokówki, Przyrządy do pisania, Przyrządy do rysowania, Publikacje promocyjne, Publikacje edukacyjne, Publikacje reklamowe, Rysunki, Segregatory, Skoroszyty, Skorowidze, Spinacze biurowe, Szkolne zeszyty, Szkice, Teczki [artykuły biurowe], Terminarze, Ulotki, Wizytówki, Zaproszenia, Zestawy piśmienne, Zeszyty, Znaczkę, Znaczkę pocztową, Kredki do kolorowania, Książeczki do kolorowania, Pióra i długopisy [artykuły biurowe], Albumy do wklejania, Naklejki [kalkomanie], Albumy na naklejki, Drukowane materiały szkoleniowe, Drukowane materiały edukacyjne, Drukowane materiały dydaktyczne, Drukowane zaproszenia, Dzienniki, Etui na przybory do pisania, Etui na paszporty, Etykiety z papieru, Figurki z papieru, Kleje do użytku biurowego, Materiały i środki dla artystów i do dekoracji, Podkładki na biurko, Pojemniki na artykuły papiernicze, Poradniki [podręczniki], Prace malarskie i kaligraficzne, Szyldy reklamowe z papieru lub z kartonu, Torby do pakowania wykonane z biodegradowalnych tworzyw sztucznych, Torby na zakupy z tworzywa sztucznego, Torby papierowe, Torby z tworzyw sztucznych, do celów domowych, Torebki oraz artykuły do pakowania i przechowywania z papieru, kartonu lub tworzyw sztucznych, Wyposażenie dla artystów, rzemieślników i modelarzy, Zakładki do książek, **18** Skóra i imitacje skóry, wyroby z tych materiałów, nie ujęte w innych klasach, Skóry zwierzęce, skóry surowe, Walizy i torby podróżne, Parasolki i parasole przeciwsłoneczne, Laski, Biczce, uprząże i wyroby rymarskie, Zestawy podróżne [wyroby skórzanę], Walizki, Torebki damskie, Torebki, Torby uniwersalne, Torby plażowe, Torby podróżne, Torby sportowe, Torby przenośne, Torby, Teczki i aktówki, Saszetki biodrowe, Sakiewki skórzanę, Portmonetki, Sakwy, Portfele, Plecaki, Małe torby dla mężczyzn, Małe plecaki, Małe walizki, Kufry i torby podróżne, Kuferki kosmetyczne, Kosmetyczki, Kopertówki, Futerały przenośne no dokumenty, Etui na wizytówki, Etui na klucze, Etui na karty kredytowe, Etui na banknoty, Dyplomatyki, Bagaż, Aktówki, Parasole, **25** Odzież, obuwie, nakrycia głowy, Bielizna, Obuwie, Czapki [nakrycia głowy], Czapki i czapeczki sportowe, Garnitury, Kombinezony, Koszule, Koszulki z krótkim rękawem, Krawaty, Bluzy z kapturem, Kurtki bluzy, Bluzy dresowe, Spodnie, Nakrycia głowy, Opaski na głowę, Podkoszulki, Kurtki, Spodnie dresowe, Dresy wiatroszczelne, Dresy ortalionowe, Odzież, Odzież treningowa, Odzież męska, Odzież wieczorowa, Odzież dziecięca, Odzież niemowlęca, Odzież sportowa, Odzież dziewczęca, Odzież damska, Odzież dla chłopców, Odzież męska, damska i dziecięca, Bandany, Bezrękawniki, Bikini, Bluzki, Bluzki z krótkimi rękawami, Body [odzież], Chusty, szale na głowę, Dżinsy, Getry, Golfy, Kamizelki, Kąpielówki, Kimona, Kominiarki, Kostiumy, Kostiumy kąpielowe, Koszulki polo, Koszulki sportowe z krótkimi rękawami, Koszulki z nadrukami, Krótkie spodnie, Legginsy, Maska ochronna [odzież], Ocieplacze, Odzież wodoodporna, Odzież o termoizolacyjnych właściwościach, Paski [odzież], Piżamy, Płaszczce, Polary, Poszetki, Rajstopy, Rękawiczki [odzież], Skarpetki, Spodenki, Spódnice, Stroje jednoczęściowe, Sukienki damskie, Swetry, Szale, Szaliki, Szelki, Szlafroki, Szorty [odzież], T-shirty z krótkim rękawem, Trykoty [ubrania], Kapcie skórzanę, Pantofle domowe, Pantofle kąpielowe, Pantofle domowe ze skóry, Pantofle z tworzyw sztucznych, Po-domki [szlafroki], Podkoszulki sportowe, Podkoszulki bez rękawów, Podkoszulki z długimi rękawami, Bielizna nocna, Bielizna damska, Bielizna osobista, Bokserki damskie [bielizna], Bielizna dla mężczyzny, **28** Gry i zabawki, Artykuły gimnastyczne i sportowe, Ozdoby choinkowe, Akcesoria do pływania, Artykuły gimnastyczne i sportowe, Artykuły i sprzęt sportowy, Automaty do gier, Baseny kąpielowe [zabawki], Broń zabawkowa, Bumerangi, Deski do pływania, Deski do uprawiania sportów wodnych, Deskorolki, Dmuchane baseny kąpielowe do celów rekreacyjnych, Dyski latające, Flippy [zabawki], Gamepady, Gry, Gry elektroniczne, Gry karciane, Gry fabularne, Gry -lamigłówki, Gry muzyczne, Gry planszowe, Gry madżong, Gry towarzyskie, Gry sportowe, Gry, zabawki i akcesoria do zabawy, Hulajnogi [zabawki], Karty do gry, Klocki do zabawy [konstrukcyjne], Kola do pływania, Łamigłówki, Maski zabawkowe, Maski osłaniające twarz, do użytku sportowego, Maskotki, Ochraniacze amortyzujące przeciwko urazom [artykuły sportowe], Ochraniacze ciała do użytku sportowego, Pieniądze do zabawy, Piłki do ćwiczeń, Pistolety zabawkowe, Podręczne konsole do gry, Pojazdy [zabawki], Puzzle, Śmieszne gadzety do zabawy, Śmieszne gadzety na imprezy, Śmieszne drobiazgi [przedmioty do zabawy], Sprzęt do gier wideo, gry na automa-

tach i maszyny rozrywkowe, Sprzęt sportowy, Szachy [gry], Trąbki papierowe, Tuby strzelające na imprezy, Urządzenia do gier komputerowych, Urządzenia do gier elektronicznych, Urządzenia pływackie do pływania, Warcaby, Zabawki, Zdalnie sterowane zabawki elektroniczne, Zdrapki do gier loteryjnych, Zestawy do zabawy, Zestawy gier planszowych, Żetony do gier, Żetony do gier hazardowych, Balony na przyjęcia, Artykuły do robienia dowcipów, Artykuły papierowe jako podarki dla gości na przyjęciach, Konfetti, Maski kostiumowe, Maski karnawałowe, Serpenty, wstęgi [akcesoria dekoracyjne na przyjęcia], Piłki do gier, Piłki do zabawy, Samochody do zabawy, Modele samochodów, Klocki do budowy [zabawki], Szachownice, Akcesoria nadmuchiwane do basenów, Nadmuchiwane baseny kąpielowe [artykuły do zabawy], Dart, Czapeczki papierowe [akcesoria na przyjęcia], Domino, Drony (zabawki), Edukacyjne gry elektroniczne, Elektroniczne gry planszowe, Figurki zabawkowe do kolekcjonowania, Futerały przystosowane do noszenia artykułów sportowych, Futerały ochronne do urządzeń do zdalnego sterowania konsolami do gier wideo, Huśtawki [zabawki], Konstrukcje do zabawy dla dzieci, Latawce, Losy na loterie, Łyżworolki, Łyżwy, Małe trampoliny, Namioty do zabawy, Narty, Ozdoby choinkowe, Przyrządy na place zabaw, Przyrządy gimnastyczne, Przyrządy stosowane do ćwiczeń fizycznych, Skakanki, Torby na narty, Torby na deskorolki, Torby przystosowane do noszenia sprzętu sportowego, Urządzenia do sztuczek magicznych, Urządzenia rozrywkowe na monety, Wrotki, Zjeżdżalnie wodne [urządzenia do zabaw], Konsole do gier, Kontrolery do konsoli gier, Kontrolery do gier komputerowych, Maszyny do gier, Przenośne gry i zabawki posiadające funkcje telekomunikacyjne, Przenośne [podręczne] gry elektroniczne, Przenośne [podręczne] gry komputerowe, Przenośne [podręczne] konsole do gier wideo, **30** Kawa, herbata, kakao i substytuty kawy, Ryż, Tapioka i sago, Mąka i produkty zbożowe, Chleb, wyroby cukiernicze i słodczyce, Lody, Cukier, miód, melasa, Drożdże, proszek do pieczenia, Sól, Musztarda, Ocet, sosy (przyprawy), Przyprawy, Lód, Lody, Chipsy [produkty zbożowe], Ciasta [słodkie lub słone], Pizza, Przekąski słone na bazie zbóż, Batony zbożowe i energetyczne, Cukierki, batony i guma do żucia, Czekolada, Wyroby cukiernicze, ciasta, tarty i ciasteczka, Wyroby piekarnicze, Napoje mrożone na bazie kawy, Mrożone wyroby cukiernicze zawierające lody, Sorbety, Desery lodowe, Owsianka, Muesli, Płatki kukurydżiane, Płatki śniadaniowe, Płatki zbożowe, Cukierki, Słodczyce [cukierki], Słodczyce bez cukru, **32** Piwo, Wody mineralne i gazowane oraz inne napoje bezalkoholowe, Napoje owocowe i soki owocowe, Syropy i inne preparaty do produkcji napojów, Napoje bezalkoholowe, Napoje energetyzujące, Napoje izotoniczne, Napoje owocowe i soki owocowe, Piwo, Soki, Wody gazowane, Wody mineralne, Cola, Lemoniada, **35** Reklama, Zarządzanie w działalności gospodarczej, Administrowanie działalności gospodarczej, Prace biurowe, Administrowanie programami lojalności konsumenta, Administrowanie programami dla osób często podróżujących drogą powietrzną, Agencje reklamowe, Aktualizacja i utrzymywanie danych w komputerowych bazach danych, Aktualizacja i utrzymywanie informacji w rejestrach, Analizy kosztów, Audyt finansowy, Badania biznesowe, Badania dotyczące działalności gospodarczej, Badania opinii publicznej, Badania rynkowe, Badania w zakresie biznesu, Doradztwo w dziedzinie strategii komunikacyjnych public relations, Doradztwo w dziedzinie strategii komunikacyjnych w reklamie, Doradztwo w zakresie organizacji działalności gospodarczej, Fakturowanie, Ekonomiczne prognozy, Dostarczanie informacji dotyczących kontaktów handlowych i biznesowych, Doradztwo w zakresie zarządzania personelem, Doradztwo w zakresie zarządzania biznesem, Doradztwo w zakresie organizowania i prowadzenia działalności gospodarczej, Handlowe informacje i porady udzielane konsumentom w wyborze towarów i usług, Indeksowanie stron internetowych w celach handlowych lub reklamowych, Komputerowe bazy danych (Pozyскиwanie danych do-), Komputerowe zarządzanie plikami, Marketing ukierunkowany, Marketing w ramach wydawania oprogramowania, Maszynopisanie, Negocjowanie i rozliczanie transakcji handlowych dla osób trzecich, Negocjowanie umów biznesowych dla osób trzecich, Optimalizacja stron internetowych, Promowanie towarów i usług w formie sponsorowania wydarzeń sportowych, Promocja sprzedaży dla osób trzecich, Profilowanie konsumentów do celów komercyjnych lub marketingowych, Produkcja programów typu telezakupy, Produkcja filmów reklamowych, Prezentowanie produktów w mediach dla celów sprzedaży detalicznej, Poszukiwania w zakresie patronatu, Pomoc w zarządzaniu działalnością gospodarczą, Pomoc przy zarządzaniu przedsiębiorstwami przemysłowymi lub handlo-

wymi, Pokazy towarów, Pisanie scenariuszy do celów reklamowych, Outsourcing [doradztwo biznesowe], Organizowanie targów handlowych, Organizacja pokazów mody w celach promocyjnych, Optimalizacja wyszukiwarek do celów promocji dodatkowej, Publikowanie tekstów reklamowych, Rejestracja komunikatów pisemnych i danych, Reklama, Reklamy telewizyjne, Reklamy radiowe, Reklama zewnętrzna, Reklama typu „płać za kliknięcie”, Reklama online za pośrednictwem sieci komputerowej, Reklama korespondencyjna, Rozpowszechnianie reklam, Rozwijanie koncepcji reklamowych, Sporządzanie indeksów informacji do celów handlowych lub reklamowych, Sprzedaż detaliczna środków farmaceutycznych, weterynaryjnych i sanitarnych oraz zaopatrzenia medycznego, Systematyzacja danych w komputerowych bazach danych, Tworzenie tekstów reklamowych, Udostępnianie informacji o działalności gospodarczej za pośrednictwem strony internetowej, Usługi agencji importowo-eksportowych, Usługi handlu detalicznego online w zakresie dzwonek telefonicznych do pobrania, Usługi handlu detalicznego online w zakresie muzyki cyfrowej do pobrania, Usługi handlu detalicznego online w zakresie muzyki i filmów nagranych oraz do pobrania, Usługi handlu detalicznego w zakresie dzieł sztuki świadczone przez galerie sztuki, Usługi handlu detalicznego w zakresie wyrobów piekarniczych, Usługi handlu hurtowego w zakresie preparatów farmaceutycznych, weterynaryjnych i sanitarnych oraz materiałów medycznych, Usługi marketingowe, Usługi menedżerskie dla sportowców, Usługi pośrednictwa biznesowego dotyczące kontaktowania ze sobą potencjalnych inwestorów prywatnych z przedsiębiorcami potrzebującymi finansowania, Usługi pośrednictwa w handlu, Usługi public relations, Usługi relacji z mediami, Usługi w zakresie opracowania graficznego do celów reklamowych, Wynajem billboardów [tablic reklamowych], Wynajem czasu reklamowego we wszystkich środkach przekazu, Wynajem dystrybutorów automatycznych, Wynajmowanie przestrzeni reklamowej, Wypożyczanie materiałów reklamowych, Wypożyczanie stoisk handlowych, Wystawy w celach handlowych lub reklamowych, Zapewnianie platformy internetowej dla nabywców i sprzedawców towarów i usług, Zarządzanie działalnością gospodarczą w zakresie projektów budowlanych, Zarządzanie handlowe w zakresie koncesjonowania dóbr i usług na rzecz osób trzecich, Zarządzanie w zakresie zamówień handlowych, Usługi w zakresie detalicznej sprzedaży wysyłkowej artykułów kosmetycznych, Usługi sprzedaży detalicznej świadczone online w zakresie artykułów kosmetycznych, Usługi handlu detalicznego związane ze sprzedażą subskrybowanych pudełek zawierających kosmetyki, Usługi sklepów detalicznych online związane z produktami kosmetycznymi i pielęgnacyjnymi, Usługi handlu detalicznego w odniesieniu do sprzętu komputerowego, Usługi handlu hurtowego w odniesieniu do oprogramowania komputerowego, Usługi handlu detalicznego w odniesieniu do oprogramowania komputerowego, Usługi sprzedaży detalicznej w związku z biżuterią, Usługi sprzedaży hurtowej w związku z biżuterią, Usługi sprzedaży hurtowej w związku z artykułami papierniczymi, Usługi sprzedaży detalicznej w związku z artykułami papierniczymi, Usługi sprzedaży detalicznej w związku z meblami, Usługi sprzedaży hurtowej w związku z meblami, Usługi handlu detalicznego dotyczące tekstyliów domowych, Usługi sprzedaży hurtowej w związku z odzieżą, Usługi sprzedaży detalicznej w związku z odzieżą, Usługi sprzedaży detalicznej świadczone online w zakresie artykułów odzieżowych, Usługi handlu detalicznego w odniesieniu do akcesoriów odzieżowych, Usługi sprzedaży detalicznej związane ze sprzedażą odzieży i dodatków odzieżowych, Usługi w zakresie wysyłkowej sprzedaży detalicznej akcesoriów odzieżowych, Usługi sprzedaży detalicznej świadczone online w zakresie zabawek, Usługi sprzedaży detalicznej w związku z zabawkami, Usługi sprzedaży hurtowej w związku z zabawkami, Usługi sprzedaży detalicznej w zakresie artykułów sportowych, Usługi sprzedaży hurtowej w zakresie artykułów sportowych, Usługi sprzedaży detalicznej w związku ze sprzętem sportowym, Usługi sprzedaży hurtowej w związku ze sprzętem sportowym, Usługi sprzedaży detalicznej w związku z gramami, Usługi sprzedaży detalicznej w związku ze sprzętem informatycznym, Usługi sprzedaży detalicznej związane z telefonami komórkowymi, Usługi sprzedaży hurtowej w związku z gramami, Wynajem przestrzeni reklamowej on-line, Zarządzanie promocją sławnych osób, Analiza trendów biznesowych, Analiza trendów marketingowych, Doradztwo w zakresie planowania kariery, Marketing cyfrowy, Marketing bezpośredni, Marketing internetowy, Organizowanie i przeprowadzanie wydarzeń promocyjnych, Produkcja mate-

riałów reklamowych, Produkcja reklam, Promocja sprzedaży, Reklama i marketing, Usługi menadżerskie świadczone na rzecz modeli i modelek, Usługi planowania kariery, Produkcja nagrań wideo w celach reklamowych, Produkcja nagrań wideo w celach marketingowych, Usługi handlu detalicznego związane z pobieralnymi publikacjami elektronicznymi, Usługi sprzedaży hurtowej w związku z wyposażeniem domu, Usługi handlu detalicznego w związku ze smartfonami, Usługi informacyjne i poradnictwo handlowe dla konsumentów w dziedzinie produktów kosmetycznych, Usługi handlu detalicznego w zakresie żywności, **38** Usługi telekomunikacyjne, Poczta elektroniczna, Oferowanie połączeń telekomunikacyjnych z globalną siecią komputerową, Nadawanie telewizji kablowej, Nadawanie bezprzewodowe, Łączność telegraficzna, Łączność poprzez terminale komputerowe, Komunikacja za pośrednictwem telefonów komórkowych, Komunikacja za pośrednictwem sieci światłowodowych, Komunikacja radiowa, Informacja o telekomunikacji, Fora [pokoje rozmów] dla serwisów społecznościowych, Agencje informacyjne, Przesyłanie on-line kartek z życzeniami, Przesyłanie telegramów, Przesyłanie wiadomości, Transfer strumieniowy danych, Transmisja plików cyfrowych, Transmisja podcastów, Transmisja programów radiowych, Transmisja programów telewizyjnych, Transmisja satelitarna, Transmisja wideo na żądanie, Udostępnianie forów internetowych online, Usługi przywoławcze [radio, telefon lub inne środki łączności elektronicznej], Usługi telefoniczne, Usługi telekonferencyjne, Usługi teleksowe, Wynajem sprzętu telekomunikacyjnego, Wynajmowanie czasu dostępu do globalnych sieci komputerowych, Wspomagane komputerowo przesyłanie wiadomości i obrazów, Usługi związane z elektronicznymi tablicami ogłoszeń [usługi telekomunikacyjne], Usługi w zakresie wideokonferencji, Usługi trasowania i podłączania do sieci telekomunikacyjnej, Zapewnianie dostępu do baz danych, Zapewnianie dostępu do globalnych sieci komputerowych, Podcasting, Transmisja strumieniowa danych, Transmisja publikacji elektronicznych online, filmów, obrazów, tekstu, zdjęć, gier, treści generowanych przez użytkownika, treści audio i informacji za pośrednictwem Internetu, Usługi przesyłania i odbioru wiadomości, Elektroniczne przesyłanie obrazów, zdjęć, obrazów graficznych i ilustracji przez światową sieć komputerową, Udostępnianie on-line interaktywnej tablicy ogłoszeniowej, Usługi elektronicznej transmisji danych, Usługi komputerowych tablic ogłoszeń, Usługi telekomunikacyjne świadczone za pośrednictwem platform i portali internetowych, Zapewnianie dostępu do informacji w Internecie, Udostępnianie komputerowej bazy danych, Zapewnianie dostępu do blogów internetowych, Usługi w zakresie elektronicznej transmisji informacji, **41** Nauczanie, Kształcenie, Rozrywka, Działalność sportowa i kulturalna, Chronometraż imprez sportowych, Cyrki, Doradztwo zawodowe, Dostarczanie filmów, nie do pobrania, przy pomocy usług typu transmisja wideo na żądanie, Dostarczanie programów telewizyjnych, nie do pobrania, przy pomocy usług typu transmisja wideo na żądanie, Dubbing, Dystrybucja filmów, Fotografia, Fotoreportaże, Hazard, Informacja o edukacji, Informacja o imprezach rozrywkowych, Informacja o rekreacji, Komputerowe przygotowanie materiałów do publikacji elektronicznej, Kształcenie praktyczne [pokazy], Montaż taśm wideo, Nagrywanie na taśmach wideo, Organizacja imprez rozrywkowych typu cosplay, Organizacja pokazów mody w celach rozrywkowych, Organizowanie balów, Organizowanie i prowadzenie forów edukacyjnych z udziałem osób, Organizowanie i prowadzenie kolokwii, Organizowanie i prowadzenie koncertów, Organizowanie i prowadzenie konferencji, Organizowanie i prowadzenie warsztatów [szkolenie], Organizowanie konkursów [edukacja lub rozrywka], Organizowanie konkursów piękności, Organizowanie loterii, Organizowanie widowisk [impresariat], Organizowanie wystaw w celach kulturalnych lub edukacyjnych, Organizowanie zawodów sportowych, Pisanie piosenek, Pisanie scenariuszy, Pisanie scenariuszy do celów innych niż reklamowe, Planowanie przyjęć [rozrywka], Pozowanie dla artystów, Produkcja filmów, innych niż

reklamowe, Produkcja mikrofilmów, Produkcja muzyczna, Produkcja programów radiowych i telewizyjnych, Produkcja widowisk, Przedstawienia teatralne [produkcja], Przekazywanie know-how [szkolenia], Publikowanie książek, Publikowanie on-line elektronicznych książek i czasopism, Publikowanie tekstów, innych niż teksty reklamowe, Radiowe programy rozrywkowe, Reżyseria filmowa, Inna niż reżyseria filmów reklamowych, Sport (Wypożyczanie sprzętu-) [z wyjątkiem pojazdów], Sporządzanie napisów [np. do filmów], Studia filmowe, Świadczenie usług w zakresie karaoke, Telewizyjne usługi rozrywkowe, Udostępnianie filmów online nie do pobrania, Udostępnianie muzyki cyfrowej [nie do pobrania] w Internecie, Udostępnianie obiektów i sprzętu dla kasyn [gry hazardowe], Udostępnianie obiektów i sprzętu do gry w golfa, Udostępnianie obiektów i sprzętu do salonów gier, Udostępnianie obiektów i sprzętu rekreacyjnego, Udostępnianie obiektów i sprzętu sportowego, Usługi agencji dystrybucji biletów [rozrywka], Usługi artystów estradowych, Usługi gier oferowane w systemie online za pośrednictwem sieci komputerowej, Usługi klubowe [rozrywka lub nauczanie], Usługi klubów nocnych [rozrywka], Usługi klubów zdrowia [zdrowie i ćwiczenia fizyczne], Usługi kulturalne, edukacyjne lub rozrywkowe świadczone przez galerie sztuki, Usługi parków rozrywki, Usługi pokazów filmowych, Usługi prezenterów muzyki, Usługi reporterskie, Usługi rozrywkowe, Wynajem urządzeń do gier, Wystawianie spektakli na żywo, Wystawianie spektakli rewiowych, Zapewnianie rankingów użytkowników w celach rozrywkowych lub kulturalnych, Zapewnianie recenzji użytkowników w celach rozrywkowych lub kulturalnych, Produkcja filmów, Produkcja filmów wideo, Udostępnianie rozrywki w postaci klipów filmowych za pomocą Internetu, Udostępnianie publikacji elektronicznych on-line (nie do pobrania), Udostępnianie treści audio online nie do pobrania, Tworzenie [opracowywanie] treści edukacyjnych do podcastów, Tworzenie [opracowywanie] podcastów, Usługi publikowania cyfrowych materiałów wideo, audio i rozrywki multimedialnej, Pokazy na żywo w celach rozrywkowych, Rozrywka interaktywna online, Usługi w zakresie publikowania online, Publikacje multimedialne, Udostępnianie publikacji on-line, Zapewnianie rozrywki online, Udostępnianie obrazów online nie do pobrania, Udostępnianie rozrywki multimedialnej za pomocą strony internetowej, Organizowanie konkursów za pośrednictwem Internetu, Zapewnianie rozrywki na żywo, Edycja nagrań wideo, Edycja nagrań audio, Montaż wideo, Nagrywanie i produkcja nagrań dźwiękowych, Produkcja graficznych fragmentów filmowych, Produkcja muzycznych filmów wideo, Produkcja nagrań audiowizualnych, Organizacja i przeprowadzanie koncertów muzycznych, Muzyczne usługi wydawnicze, Publikowanie piosenek, Dostarczanie rozrywki w postaci nagranej muzyki, Impresariat artystyczny, Organizowanie wydarzeń muzycznych, Usługi edukacyjne i szkoleniowe.

(111) **365966** (220) 2023 02 06 (210) 552137
 (151) 2023 07 13 (441) 2023 03 27
 (732) SOREK SZYMON, Mysłowice (PL)
 (540) (znak słowno-graficzny)
 (540) F FLOTEO
 (540)



(591) granatowy, jasnozielony, biały
 (531) 29.01.13, 27.05.01, 27.05.05, 26.01.01, 26.01.18
 (510), (511) **35** Usługi sprzedaży detalicznej związanej z następującymi towarami: samochody, pojazdy, przyczepy, ciężarówki, Usługi sprzedaży hurtowej w związku z pojazdami, Pośrednictwo w kontraktach na kupno i sprzedaż samochodów, Reklamowanie samochodów na sprzedaż za pośrednictwem Internetu, **36** Leasing finansowy, Finansowanie leasingu pojazdów, Finansowanie leasingu samochodów, Finansowanie zakupów leasingowych samochodów, Doradztwo finansowe związane z usługami kredytowymi, Finansowanie związane z samochodami, Świadczenie finansowych usług leasingowych, Usługi finansowania samochodów, Usługi kredytowe, Usługi kredytowe dotyczące pojazdów mechanicznych, Usługi pośrednictwa w zakresie kredytów samochodowych, Doradztwo w sprawach ubezpieczeniowych, Informacja o ubezpieczeniach, Pośrednictwo w ubezpieczeniach samochodowych, Pośrednictwo w ubezpieczeniach transportowych, Usługi doradztwa i pośrednictwa związane

z ubezpieczeniami pojazdów, **39** Czarterowanie pojazdów do transportu, Czarterowanie pojazdów podróży, Czarterowanie transportu, Organizowanie wynajmu pojazdów, Organizowanie wynajmu samochodów, Wypożyczanie pojazdów, Rezerwacja samochodów do wynajęcia, Transport wynajętych samochodów, Udostępnianie pojazdów do wynajmu, Usługi car-sharingu, Usługi rezerwacji dotyczące wypożyczania pojazdów, Wypożyczanie środków transportu, Usługi rezerwacji w zakresie wynajmu samochodów, Usługi w zakresie wypożyczania pojazdów samochodowych, Usługi wynajmu pojazdów silnikowych, Wynajem przyczep, Wynajem samochodów, Wynajem samochodów sportowych, Wypożyczanie pojazdów drogowych, Wypożyczanie pojazdów na umowę, Wypożyczanie pojazdów wyposażonych w GPS, Wypożyczanie pojazdów, zwłaszcza samochodów osobowych i ciężarówek.

(111) **365967** (220) 2023 02 08 (210) 552257
 (151) 2023 07 11 (441) 2023 03 27
 (732) OGRODNIK TADEUSZ TROPICAL, Chorzów (PL)
 (540) (znak słowno-graficzny)
 (540) HODOWCY POLECAJĄ PSY UWIELBIAJĄ!
 (540)



(591) czarny
 (531) 03.01.08, 03.01.24, 02.09.01, 27.05.01, 26.01.04, 26.01.15, 26.01.18, 24.17.04
 (510), (511) **5** Dietetyczna karma dla zwierząt domowych, Witaminizowana karma dla zwierząt domowych, Karma dla zwierząt domowych z mikroelementami, Suplementy diety dla zwierząt domowych, Suplementy witaminowe i mineralne dla zwierząt domowych, białkowe suplementy dla zwierząt domowych, Probiotyki (suplementy), Probiotyczne preparaty bakteryjne do użytku weterynaryjnego, Witaminy i mikroelementy dla zwierząt domowych, Suplementy do karm do celów weterynaryjnych, Środki do czyszczenia jamy ustnej i zębów dla zwierząt do celów weterynaryjnych, Preparaty odświeżające oddech dla zwierząt do celów weterynaryjnych, **16** Publikacje promocyjne drukowane, plakaty i ulotki reklamowe, kalendarze, promocyjne torby ekologiczne i torby na zakupy, Torebki papierowe na odchody psów, Torebki z tworzyw sztucznych na odchody psów, Łopatki wykonane z kartonu do usuwania odchodów psów, **31** Karma dla zwierząt domowych, Karma mokra i sucha dla zwierząt domowych, Karma dla zwierząt domowych zawierająca bakterie probiotyczne, algi, ziarna, drożdże, Preparaty spożywcze dla zwierząt domowych, Karma dla zwierząt domowych zawierająca dodatki odżywcze, witaminy i mikroelementy nie do celów leczniczych, Jadalne smakołyki dla zwierząt, Jadalne smakołyki dla zwierząt do czyszczenia jamy ustnej i zębów [nielecznicze], Kości i pałeczki jadalne dla zwierząt domowych, **35** Usługi reklamowe, marketingowe i promocyjne, Reklama w czasopismach, broszurach i ulotkach, reklama banerowa, reklama na billboardach, reklama online za pośrednictwem sieci komputerowej, reklama poprzez prywatne i publiczne środki komunikacji i transportu, spoty reklamowe produktowe i wizerunkowe, Organizowanie, prowadzenie i nadzorowanie programów lojalnościowych dla klientów, Promowanie sprzedaży za pośrednictwem programów lojalnościowych i motywacyjnych dla klientów, Promowanie sprzedaży za pośrednictwem artykułów promocyjnych w gazetach, periodykach, na blogach internetowych, portalach internetowych i w mediach społecznościowych, Promowanie towarów i usług osób trzecich za pośrednictwem programów rabatowych, Promowanie towarów i usług osób trzecich poprzez dystrybucję kart i kuponów rabatowych, Zarządzanie programem rabatowym w celu umożliwienia uczestnikom uzyskania obniżek na towary i usługi przez korzystanie z rabatów, Organizowanie losowania nagród w celach promocyjnych, Organizowanie imprez w celach promocyjnych, Wszystkie wyżej wymienione usługi świadczące w związku z pielęgnacją, żywieniem, zdrowiem i hodowlą

psów, Usługi sprzedaży towarów, w tym przez Internet: kosmetyków dla psów, mydeł i szamponów dla psów, szczoteczki do zębów dla psów, grzebieni i szczotek dla psów, ręcznych obcinaczy do pazurów dla psów, przyborów higienicznych i akcesoriów do pielęgnacji dla psów, odzieży dla psów, smyczy dla psów, obroży dla psów, szelek dla psów, bud, kojców, legowisk dla psów, posłań dla psów, poduszek dla psów, koców dla psów, nosidełek dla psów [torby], koszyków dla psów, misek na karmę i wodę dla psów, podkładek pod miskę dla psów, poidel dla psów, słoików na przekąski dla psów, naczyń i pojemników na karmę dla psów, tabliczek identyfikacyjnych dla psów, szufelek do sprzątania odchodów psów, torebek papierowych na odchody psów, torebek z tworzyw sztucznych na odchody psów, łopatek wykonanych z kartonu do usuwania odchodów psów, zabawek dla psów, niejadalnych zabawek do żucia i gryzienia dla psów, gwizdków do przywoływania psów, karmy dla psów, artykułów spożywczych dla psów, przysmaków dla psów, napojów dla psów, dietetycznej karmy dla psów, witaminizowanej karmy dla psów, suplementów diety dla psów, środków do czyszczenia jamy ustnej i zębów dla psów, preparatów odświeżających oddech dla psów, **41** Organizowanie i prowadzenie loterii, w tym losowanie nagród, Imprezy edukacyjne, Organizowanie zawodów w celach edukacyjnych lub rozrywkowych, Organizowanie konkursów w celach edukacyjnych lub rozrywkowych, Wszystkie wyżej wymienione usługi świadczące w związku z pielęgnacją, żywieniem, zdrowiem i hodowlą psów.

(111) **365968** (220) 2023 02 14 (210) 552431
 (151) 2023 07 13 (441) 2023 03 13
 (732) CHEM POINT SPÓŁKA Z OGRANICZONĄ
 ODPOWIEDZIALNOŚCIĄ, Kraków (PL)
 (540) (znak słowno-graficzny)
 (540) DR RURKA
 (540)



(591) zielony, czarny, biały, brązowy, beżowy
 (531) 29.01.15, 27.05.01, 27.05.08, 02.01.10, 12.03.25, 11.07.05
 (510), (511) **3** Preparaty do czyszczenia i udrożnienia rur odpływowych, toaletowe środki sanitarne, **5** Środki bakteriobójcze, **37** Czyszczenie rur kanalizacyjnych.

(111) **365969** (220) 2023 02 21 (210) 552652
 (151) 2023 07 13 (441) 2023 03 20
 (732) PAŚCIAK KRZYSZTOF PERFEKT PLUS, Bachórz (PL)
 (540) (znak słowny)
 (540) DRWAL BIESZCZADU
 (510), (511) **32** Piwo i piwo bezalkoholowe, Napoje bezalkoholowe, **33** Napoje alkoholowe (z wyjątkiem piwa), Cydr.

(111) **365970** (220) 2023 02 23 (210) 552815
 (151) 2023 07 12 (441) 2023 03 27
 (732) KUBARA SPÓŁKA Z OGRANICZONĄ ODPOWIEDZIALNOŚCIĄ,
 Częstochowa (PL)
 (540) (znak słowny)
 (540) ZIOMKI
 (510), (511) **29** Batoniki na bazie orzechów będące zamiennikami posiłków, Batoniki na bazie owoców i orzechów, Batoniki na bazie owoców będące zamiennikami posiłków, Batony na bazie orzechów i nasion, Batony organiczne na bazie orzechów i ziaren, Batony spożywcze na bazie soi, Bezmleczne substytuty mleka, Boczniki ostrygowate, suszone, Borowiki szlachetne, suszone, Buliony, Burgery, Burgery warzywne, Burgery sojowe, Burgery z tofu, Caponata [duszone warzywa], Chipsy na bazie warzyw, Czipsy o niskiej zawartości tłuszczu, Desery jogurtowe, Desery mleczne, Dipy, Dolma [faszerowane warzywa], Ekstrakty do zup, Ekstrakty warzywne do gotowania, Ekstrakty z warzyw do konsumpcji, Formowane teksturowane białko roślinne do użytku jako substytut mięsa, Frytki, Galaretki z warzyw, Głębo-

ko mrożone dania warzywne, Gotowane na parze lub opiekane kotlecki z pasty rybnej [kamaboko], Gotowe dania warzywne, Gotowe posiłki składające się głównie z substytutów mięsa, Gotowe produkty z warzyw, Groszek, przetworzony, Grzyby gotowe do spożycia, Gucamole [pasta z awokado], Gulasz błyskawiczny, Gulasze, Hamburgery, Hot dogi w cieście kukurydzianym, Hummus [pasta z ciecierzycy], Jadalne kwiaty, przetworzone, Kielbaski wegetariańskie, Kiszzone warzywa [kimchi], Kompozycje owoców przetworzonych, Koncentraty na bazie owoców przeznaczone do gotowania, Koncentraty na bazie warzyw przeznaczone do gotowania, Koncentraty soków warzywnych do konsumpcji, Koncentraty zup, Konserwowane warzywa, Konserwowe rośliny strączkowe, Konserwy, marynaty, Korzenie przetworzone, Kostki do zup, Kotlety wegetariańskie, Kotlety z tofu, Krokiety, Kukurydza cukrowa, przetworzona, Lecytyna do celów kulinarnych, Liofilizowane warzywa, Mięso i wyroby mięsne wegetariańskie, Mieszanka olejów [do celów spożywczych], Mieszanki do sporządzania wywarów rosolowych, Mieszanki do zup, Mieszanki owoców i orzechów, Mieszanki przekąsek składające się z przetworzonych owoców i przetworzonych orzechów, Mieszanki warzywne, Mrożone gotowe posiłki składające się głównie z warzyw, Nadzienie bakaliowe [owoce konserwowane], Nadzienia na bazie owoców do placków i ciast, Nadziewane roladki z kapusty, Napoje na bazie soi stosowane jako substytuty mleka, Nasiona przetworzone, Nasiona jadalne, Oleje i tłuszcze jadalne, Omlety, Opiekane kotlecki z pasty rybnej w kształcie rurek [chikuwa], Orzechy preparowane, Paluszki serowe, Papaja, przetworzona, Pasty do smarowania na bazie warzyw, Pasty do smarowania składające się głównie z owoców, Pasty do zup, Pasty na bazie roślin strączkowych, Pasty warzywne, Pierożki na bazie ziemniaków, Pokrojone sałatki warzywne, Potrawy gotowe składające się głównie z warzyw, Przeciery warzywne, Przekąski na bazie orzechów, Przekąski na bazie owoców, Przekąski na bazie soi, Przekąski na bazie warzyw, Przekąski na bazie warzyw strączkowych, Przetwory do zup jarzynowych, Przetworzone owoce, grzyby, warzywa, orzechy i nasiona roślin strączkowych, Przystawki na bazie warzyw, Pulpety, Purée z warzyw, Sałatki gotowe, Sałatki warzywne, Sałatki owocowe, Skórki owocowe, Soki roślinne do gotowania, Substytuty drobiu, Substytuty jaj, Substytuty mięsa na bazie warzyw, Substytuty mięsa, Substytuty serów, Suszone orzechy, Suszone wodorosty spożywcze [hoshi-wakame], Sztuczna ikra rybia, Tofu, Warzywa gotowane, Warzywa grillowane, Warzywa fermentowane, Warzywa suszone, Warzywa w puszkach, Wędliny wegetariańskie, Wstępnie ugotowana zupa, Wywar, bulion, Zapiekanka z bakałanów, Zapiekanki [żywność], **30** Artykuły spożywcze ze zbóż, Bagietki z nadzieniem, Banany w cieście, Baozi (nadziewane kluski gotowane na parze), Batoniki, Batoniki energetyczne na bazie zbóż, Batoniki muesli, Batoniki zawierające mieszankę ziaren, orzechów i suszonych owoców [wyroby cukiernicze], Batoniki zbożowe będące zamiennikami posiłków, Batony zbożowe i energetyczne, Wysokoproteinowe batoniki zbożowe, Batoniki na bazie pszenicy, Batoniki na bazie czekolady będące zamiennikami posiłków, Błyskawiczna owsianka, Calzone [rodzaj pizzy w kształcie pieroga], Cheeseburgery, Chiński makaron instant, Chiński makaron ryżowy (bifun, niegotowany), Chińskie pierożki Jiaozi [pierogi], Chipsy [produkty zbożowe], Chleb i bułki, Chow mein [chiński smażony makaron], Chow mein [dania na bazie makaronu], Chrupki ryżowe, Chrupki serowe, Chrupki zbożowe, Ciasta mrożone nadziewane mięsem i warzywami, Ciasto do pieczenia, gotowania i smażenia oraz mieszanki do jego przygotowywania, Cukierki, batony i guma do żucia, Czekolada, Dania gotowe suche lub w płynie, zawierające głównie ryż, Dania liofilizowane, których głównym składnikiem jest makaron, Desery z muesli, Dodatki smakowe i przyprawy, Dropsy owocowe [wyroby cukiernicze], Dzicyzna w cieście, Dziki ryż [gotowy], Ekstrakty przypraw, Empanada (nadziewany pieróg), Esencje do użytku w przygotowaniu żywności [inne niż olejki eteryczne], Gotowane ziarna pełnego zboża, Gotowe dania z ryżu, Gotowe desery [wyroby piekarnicze], Gotowe posiłki w formie pizzy, Gotowe potrawy na bazie makaronu, Gotowe potrawy na bazie ryżu, Gotowe produkty spożywcze w postaci sosów, Gotowe przekąski na bazie zbóż, Gotowe sosy, Gotowy ryż, Gotowy ryż mrożony z przyprawami i warzywami, Guma do żucia, Jadalny papier ryżowy, Jiaozi (pierogi nadziewane), Kanapki, Kasze spożywcze, Knedle, Koncentraty warzywne stosowane jako przyprawy, Koreczki, kanapeczki, Krakersy jadalne, Krótko smażony makaron z warzywami [japchae], Kukurydza przetworzona do spożycia przez ludzi, Kuskus, Lasagne, Lody jadalne, Maca, Mąka mieszana do żywności, Makaron spożywczy, Makarony, Makaron ryżowy, Makarony razowe, Mieszanki ciasta,

Mieszanki spożywcze składające się z płatków zbożowych i suszonych owoców, Mrożone posiłki składające się głównie z makaronu, Mrożone posiłki składające się głównie z ryżu, Mrożone produkty z ciasta nadziewane warzywami, Mrożone spody do pizzy z kalafiora, Mrożony gotowy do spożycia ryż z przyprawami, Mrożony ryż gotowy do spożycia, Nadziewany chleb, Naleśniki [cienkie], Papka ryżowa do celów kulinarnych, Papki warzywne (sosy-żywność), Pasta z soi [przyprawy], Pasty warzywne [sosy], Paszteciki, Pierożki w stylu koreańskim [mandu], Pikantne sosy używane jako przyprawy, Pizza, Placki, Placki z nadzieniem z warzyw, Płatki owsiane i pszeniczne, Płatki śniadaniowe, owsianka i grysik, Płatki zbożowe, Płaty makaronu ryżowego na sajgonki, Potrawy gotowe na bazie makaronu, Potrawy na bazie mąki, Potrawy składające się głównie z ryżu, Preparaty do sporządzania sosów, Preparaty do sporządzania spodów do pizzy, Preparaty przyprawowe, Preparaty roślinne zastępujące kawę, Preparaty z otrębów do spożycia przez ludzi, Preparaty zbożowe, Produkty na bazie czekolady, Produkty spożywcze na bazie owsa, Produkty zbożowe w postaci batonów, Produkty żywnościowe na bazie zbóż przeznaczone do spożycia przez ludzi, Produkty żywnościowe z ciasta, Produkty żywnościowe z ryżu, Przekąski na bazie ryżu, Przeciery warzywne [sosy], Przekąski na bazie zbóż, Przekąski składające się z produktów zbożowych, Przekąski składające się głównie z makaronu, Przekąski składające się głównie z ryżu, Przekąski składające się głównie ze zboża, Przekąski słone na bazie kukurydzy, Przekąski sporządzone z produktów zbożowych, Przekąski wytwarzane z muesli, Przekąski z kukurydzy, Przyprawy, Pysie, Puszko-wana żywność zawierająca makaron, Ravioli [gotowe], Ryż, Sajgonki, Sałatka ryżowa, Sałatka z makaronem, Sandwicze, Smażone ciastka ryżowe [topokki], Smażone kluski, Smażony ryż, Smażone ciasteczka, Sosy, Spaghetti, Sosy ziołowe, Suche i płynne potrawy gotowe do jedzenia, głównie składające się z makaronów, Ugotowany ryż, Zawijane kanapki typu wrap (pieczywo), Zawijana kanapka typu wrap, Ziarna przetworzone, skrobia i wyroby z tych towarów, preparaty do pieczenia i drożdże, Ziola przetworzone, Żywność na bazie owsa do spożycia przez ludzi, Żywność wytwarzana z opiekanych ziaren zbożowych, **35** Dystrybucja i rozpowszechnianie materiałów reklamowych-ulotek, prospektów, materiałów drukowanych, próbek, Dostarczanie informacji handlowych konsumentom, Dystrybucja materiałów promocyjnych, Elektroniczne przetwarzanie zamówień, Gromadzenie i systematyzowanie informacji w komputerowych bazach danych, Handlowe informacje i porady udzielane konsumentom w wyborze towarów i usług, Opracowywanie katalogów, spisów w celu publikacji w Internecie, Organizacja i prowadzenie prezentacji produktów, Organizowanie imprez, wystaw, targów i pokazów do celów handlowych, promocyjnych i reklamowych, Organizowanie zakupu towarów na rzecz osób trzecich, Prezentowanie produktów w mediach dla celów sprzedaży detalicznej, Procedury administracyjne związane ze składaniem zleceń kupna za pośrednictwem telefonu lub komputera, Reklama, Reklama online poprzez komputerowe sieci komunikacyjne, Reklama radio-wa, Reklama w czasopiśmie, broszurach i gazetach, Udostępnianie informacji o produktach konsumenckich, Usługi doradcze dotyczące zakupu towarów na rzecz osób trzecich, Usługi handlu detalicznego związane ze sprzedażą słodczy i artykułów spożywczych, Usługi sprzedaży detalicznej świadczone online w zakresie słodczy i artykułów spożywczych, Usługi importowo-eksportowe, Usługi informacyjne i doradcze dla konsumentów w zakresie wyboru nabywanych towarów, Usługi handlu detalicznego dotyczące słodczy i artykułów spożywczych, Usługi w zakresie detalicznej sprzedaży wysyłkowej w zakresie słodczy i artykułów spożywczych, Usługi sprzedaży detalicznej w związku ze słodczymi i artykułami spożywczymi, Usługi sprzedaży hurtowej w związku ze słodczymi i artykułami spożywczymi, Usługi w zakresie administrowania działalnością gospodarczą w celu obsługi transakcji sprzedaży dokonywanych za pomocą Internetu, Usługi w zakresie zamówień na rzecz osób trzecich, Usługi w zakresie zamówień online, Zawieranie transakcji handlowych na rzecz innych, przez sklepy online.

(111) **365971** (220) 2019 12 23 (210) 508387
 (151) 2020 10 09 (441) 2020 02 10
 (732) EOBUIE.PL SPÓŁKA AKCYJNA, Zielona Góra (PL)
 (540) (znak słowny)
 (540) MODIVO FASHION
 (510), (511) **35** administrowanie i organizacja usług sprzedaży wysyłkowej, administrowanie programami lojalności konsumenta,

administrowanie programami lojalnościowymi i motywacyjnymi, administrowanie programów lojalnościowych obejmujących zniżki lub zachęty, doradztwo organizacyjne dotyczące programów lojalnościowych dla klientów, obsługa programów lojalnościowych, organizacja, prowadzenie i nadzorowanie programów lojalnościowych dla klientów i programów motywacyjnych, organizowanie aukcji internetowych, organizowanie i zarządzanie programami motywacyjnymi w zakresie działalności gospodarczej i programami lojalnościowymi, organizowanie konsumenckich programów lojalnościowych i zarządzanie nimi, organizowanie programów lojalnościowych do celów handlowych, promocyjnych lub reklamowych, organizowanie, prowadzenie i nadzorowanie programów lojalnościowych dla klientów, promowanie sprzedaży z a pośrednictwem programów lojalnościowych dla klientów, promowanie towarów i usług osób trzecich poprzez preferowany przez klienta program, promowanie towarów i usług osób trzecich za pośrednictwem programów kart lojalnościowych, skomputeryzowane usługi w zakresie składania zamówień online, skomputeryzowane zamówienia towarów, usługi administracyjne w zakresie kart lojalnościowych, usługi agencji importowo-eksportowych, usługi aukcyjne online za pośrednictwem Internetu, usługi aukcyjne online, usługi handlu detalicznego związane ze środkami zapachowymi, usługi handlu elektronicznego, mianowicie dostarczanie informacji o produktach za pośrednictwem sieci telekomunikacyjnych do celów reklamowych i sprzedaży, usługi importowo-eksportowe, usługi klubów klienta dla celów handlowych, promocyjnych i/lub reklamowych, usługi marketingowe, usługi programów lojalnościowych dla celów handlowych, promocyjnych i/lub reklamowych, usługi programów lojalnościowych, motywacyjnych i promocyjnych, usługi sklepów detalicznych online obejmujące odzież, usługi sklepów detalicznych online związane z produktami kosmetycznymi i pielęgnacyjnymi, usługi sprzedaży detalicznej dotyczące smartwatchów, usługi sprzedaży detalicznej świadczone online w zakresie artykułów odzieżowych, usługi sprzedaży detalicznej świadczone online w zakresie artykułów jubilerskich, usługi sprzedaży detalicznej świadczone online w zakresie artykułów bagażowych, usługi sprzedaży detalicznej świadczone online w zakresie torebek, usługi sprzedaży detalicznej w związku z akcesoriami do pielęgnacji dla ludzi, usługi sprzedaży detalicznej w związku z artykułami do czyszczenia, usługi sprzedaży detalicznej w związku z biżuterią, usługi sprzedaży detalicznej w związku z obuwem, usługi sprzedaży detalicznej w związku z odzieżą, usługi sprzedaży detalicznej w związku z parasolami przeciwdeszczowymi, usługi sprzedaży detalicznej w związku z preparatami do czyszczenia, usługi sprzedaży detalicznej w związku z przyborami higienicznymi dla ludzi, usługi sprzedaży detalicznej w związku z torbami, usługi sprzedaży detalicznej w związku z walizkami, usługi sprzedaży detalicznej związane ze sprzedażą odzieży i dodatków odzieżowych, usługi sprzedaży hurtowej w związku z akcesoriami do pielęgnacji dla ludzi, usługi sprzedaży hurtowej w związku z artykułami do czyszczenia, usługi sprzedaży hurtowej w związku z biżuterią, usługi sprzedaży hurtowej w związku z obuwem, usługi sprzedaży hurtowej w związku z odzieżą, usługi sprzedaży hurtowej w związku z parasolami przeciwdeszczowymi, usługi sprzedaży hurtowej w związku z preparatami do czyszczenia, usługi sprzedaży hurtowej w związku z preparatami zapachowymi, usługi sprzedaży hurtowej w związku z przyborami higienicznymi dla ludzi, usługi sprzedaży hurtowej w związku z torbami, usługi sprzedaży hurtowej w związku z walizkami, usługi w zakresie detalicznej sprzedaży wysyłkowej artykułów kosmetycznych, usługi w zakresie detalicznej sprzedaży wysyłkowej odzieży, usługi w zakresie przeprowadzania badań rynkowych dotyczących lojalności klientów, usługi w zakresie sklepów detalicznych w branży odzieżowej, usługi w zakresie wysyłkowej sprzedaży detalicznej akcesoriów odzieżowych, zapewnianie platformy internetowej dla nabywców i sprzedawców towarów i usług, zarządzanie programami lojalności klientów i programami motywacyjnymi, zarządzanie programami lojalnościowymi wykorzystującymi znaczki handlowe, zarządzanie programami lojalnościowymi, motywacyjnymi lub promocyjnymi, zarządzanie programami lojalnościowymi, **38** elektroniczna wymiana wiadomości za pośrednictwem linii czatowych, pokoiów rozmów-chatroomów, oraz forów internetowych, przekierowanie wszelkiego rodzaju wiadomości na adresy internetowe-przesyłanie wiadomości internetowych, udostępnianie forów internetowych online, usługi telekomunikacyjne świadczone za pośrednictwem platform i portali internetowych, zapewnianie dostępu do elektronicznego rynku, portalu, w sieciach komputerowych, za-

apewnianie dostępu do forów internetowych, zapewnianie dostępu do informacji w Internecie, zapewnianie dostępu do platform handlu elektronicznego w Internecie, zapewnianie dostępu użytkownikom do programów komputerowych w sieciach danych.

(111) **365972** (220) 2021 09 29 (210) 534711
 (151) 2023 05 30 (441) 2023 01 30
 (732) GATEX SPÓŁKA Z OGRANICZONĄ ODPOWIEDZIALNOŚCIĄ,
 Pawłowice (PL)
 (540) (znak słowno-graficzny)
 (540) totalpromo ADVERTISING & PROMOTION
 (540)



(591) czarny, szary, czerwony
 (531) 27.05.01, 29.01.13, 26.02.17
 (510), (511) **35** Aktualizacja i utrzymywanie danych w komputerowych bazach danych, badania rynkowe, bezpośrednia reklama pocztowa, doradztwo w dziedzinie strategii komunikacyjnych public relations, doradztwo w dziedzinie strategii komunikacyjnych w reklamie, dostarczanie informacji dotyczących kontaktów handlowych i biznesowych, indeksowanie stron internetowych w celach handlowych lub reklamowych, kolportaż próbek, pozyskiwanie danych do komputerowych baz danych, usługi marketingu ukierunkowanego, organizacja pokazów mody w celach promocyjnych, organizowanie targów handlowych, pokazy towarów, prezentowanie produktów w mediach dla celów sprzedaży detalicznej, promocja sprzedaży dla osób trzecich, publikowanie tekstów reklamowych, reklama, reklama korespondencyjna, reklama on-line za pośrednictwem sieci komputerowej, reklama zewnętrzna, reklamy radiowe, reklamy telewizyjne, rozpowszechnianie reklam, rozwijanie koncepcji reklamowych, systematyzacja danych w komputerowych bazach danych, telemarketing, tworzenie tekstów reklamowych, usługi marketingowe, usługi w zakresie wywiadu rynkowego, wynajem czasu reklamowego we wszystkich środkach przekazu, organizacja wystaw w celach handlowych lub reklamowych, zapewnianie platformy internetowej dla nabywców i sprzedawców towarów i usług.

(111) **365973** (220) 2021 11 19 (210) 536718
 (151) 2023 06 16 (441) 2023 02 20
 (732) ISKRA SPÓŁKA Z OGRANICZONĄ ODPOWIEDZIALNOŚCIĄ,
 Gdańsk (PL)
 (540) (znak słowno-graficzny)
 (540) ISKRA CASSETTES
 (540)



(531) 27.05.01, 26.03.01, 26.03.22
 (510), (511) **35** Kampanie marketingowe, Marketing dotyczący promocji, Opracowanie koncepcji marketingowych, Opracowywanie kampanii promocyjnych, Produkcja materiałów reklamowych, Promocja [reklama] koncertów, Promowanie koncertów muzycznych, Publikacja reklam, Reklama i marketing, Wykonywanie materiałów reklamowych, Usługi agencji importowych, Organizowanie zakupu towarów na rzecz osób trzecich, Pośrednictwo w działalności handlowej dla osób trzecich, Pośredniczenie w umowach dotyczących sprzedaży i zakupu towarów, Usługi w zakresie zamówień online, Zapewnianie platformy internetowej dla nabywców i sprzedawców towarów i usług, **40** Drukowanie, Drukowanie cyfrowe, Drukowanie fotografii z nośników cyfrowych, Drukowanie książek, Drukowanie reklam, Drukowanie zdjęć, Obróbka taśm filmów kinematograficz-

nych, Obróbka taśm filmowych, Usługi drukowania, Kopiowanie dysków dźwiękowych, Kopiowanie taśm dźwiękowych, Powielanie taśm audio, **41** Organizacja i przeprowadzanie aktywności kulturalnych, Organizacja i przeprowadzanie imprez rozrywkowych, Organizacja i przeprowadzanie aktywności rozrywkowych, Organizacja imprez rozrywkowych, Organizowanie festiwali, Organizowanie imprez muzycznych, Produkcja nagrań audio i video oraz produkcja multimedialna i usługi fotograficzne.

(111) **365974** (220) 2020 11 24 (210) 521360
 (151) 2023 07 19 (441) 2023 04 03
 (732) FILIPCZUK TOMASZ PODRĘCZNIKARNIA
 WYDAWNICTWO EDUKACYJNE, Białystok (PL)
 (540) (znak słowny)
 (540) Podręcznikarnia
 (510), (511) **41** przedszkola, usługi w zakresie oświaty [nauczanie].

(111) **365975** (220) 2018 10 23 K (210) 519005
 (151) 2023 08 16 (441) 2023 05 02
 (732) ARKRAY, Inc., Kioto (JP)
 (540) (znak słowny)
 (540) THE LAB
 (510), (511) **5** Preparaty farmaceutyczne i preparaty do tępienia szkodników, fungicydy, herbicydy, środki diagnostyczne, preparaty oraz substancje do celów medycznych lub weterynaryjnych, odczynniki diagnostyczne do celów medycznych lub weterynaryjnych, odczynniki do celów medycznych, odczynniki do diagnostyki klinicznej, preparaty chemiczno-farmaceutyczne do celów medycznych, odczynniki diagnostyczne w postaci zestawów lub chipów, medyczne diagnostyczne paski testowe, papier odczynnikowy do celów medycznych, papier odczynnikowy do celów weterynaryjnych, zestawy odczynników do diagnostyki immunologicznej zawierające gen oraz białko do celów medycznych i weterynaryjnych, odczynniki diagnostyczne do badania moczu, odczynniki diagnostyczne do badania krwi, odczynniki diagnostyczne do analizy elektrolitów w płynie ustrojowym, odczynniki diagnostyczne do analizy testu immunologicznego, odczynniki diagnostyczne do pomiaru glukozy, odczynniki diagnostyczne do pomiaru glikohemoglobiny, odczynniki diagnostyczne do pomiaru amoniaku, **10** Urządzenia i instrumenty medyczne oraz ich części i osprzęt, urządzenia do użytku medycznego oraz ich części i osprzęt, urządzenia diagnostyczne do celów medycznych oraz ich części i osprzęt, analizatory krwi do celów medycznych oraz ich części i osprzęt, automatyczne analizatory biochemiczne do celów medycznych oraz ich części i osprzęt, urządzenia diagnostyczne do badania moczu oraz ich części i osprzęt, urządzenia medyczne do pomiaru hemoglobiny glikowanej oraz ich części i osprzęt, urządzenia medyczne do określania ciśnienia osmotycznego oraz ich części i osprzęt, analizatory gazometrii krwi do celów medycznych oraz ich części i osprzęt, urządzenia do mierzenia poziomu glukozy we krwi oraz ich części i osprzęt, czujniki do monitorowania poziomu glukozy we krwi jako części glukometrów.

(111) **365976** (220) 2021 02 04 (210) 524109
 (151) 2023 08 07 (441) 2023 04 17
 (732) SENDEROWSKI MACIEJ REDROCKS-MACIEJ SENDEROWSKI,
 Kraków (PL)
 (540) (znak słowny)
 (540) RedRockS
 (510), (511) **35** Pomoc w prowadzeniu działalności gospodarczej, zarządzanie i administrowanie działalnością gospodarczą, Usługi reklamowe, marketingowe i promocyjne, Usługi reklamowe, promocyjne i marketingowe, **42** Testowanie, stwierdzanie autentyczności i kontrola jakości, Usługi naukowe i technologiczne, Usługi projektowania, Usługi w zakresie technologii informacyjnych, Usługi w zakresie projektowania.

(111) **365977** (220) 2021 03 04 (210) 525537
 (151) 2023 08 03 (441) 2021 04 26
 (732) KLUB SPORTOWY DIAMOND KIDS, Rzeszów (PL)
 (540) (znak słowno-graficzny)
 (540) Diamond CAMP

(540)



(591) niebieski, biały, zielony, pomarańczowy, szary, czerwony
 (531) 27.05.01, 29.01.15, 26.03.04, 26.03.05, 17.02.01
 (510), (511) **35** Usługi w zakresie sprzedaży detalicznej i hurtowej odzieży, w tym odzieży sportowej i przyrządów do ćwiczeń fizycznych, Usługi w zakresie promocji sportu oraz rozpowszechniania kultury fizycznej i rekreacji poprzez reklamowanie za pośrednictwem materiałów i artykułów reklamowych takich jak: wydawnictwa, plakaty, afisze, figurki, chorągiewki, albumy, kalendarze, fotografie, różnego rodzaju artykuły upominkowe z nadrukami o charakterze reklamowym, Publikowanie tekstów reklamowych, Reklama radiowa, Reklama telewizyjna, Reklama za pośrednictwem sieci komputerowej, Usługi w zakresie promowania imprez sportowych, **41** Usługi w zakresie edukacji, organizowanie i prowadzenie warsztatów, organizowanie i prowadzenie seminariów, organizowanie i prowadzenie zjazdów, organizowanie konkursów w szczególności w zakresie edukacji i rozrywki, organizowanie obozów sportowych, organizowanie zawodów sportowych, usługi prowadzenia działalności szkoleniowej we wszystkich dziedzinach życia sportowego i rekreacyjnego, edukacja w dziedzinie aktywności fizycznej, promocja kultury fizycznej i sportu oraz aktywnego trybu życia, współdziałanie z władzami miasta w zakresie rozwoju sportu i kultury fizycznej, propagowanie profilaktyki prozdrowotnej, inicjowanie i wspieranie działalności krajownie związanej z aktywnym wypoczynkiem dzieci i młodzieży, usługi trenerskie, usługi w zakresie sportu wyczynowego, usługi w zakresie sportu wspinaczkowego, organizowanie zawodów sportowych, organizowanie imprez sportowych i rekreacyjnych, organizowanie wakacyjnych obozów sportowych, Usługi w zakresie organizowania gier, zabaw i konkursów sprawnościowych i rozrywkowych, zabaw ruchowych, ćwiczeń gimnastycznych, pływania, ćwiczeń na siłowni, Organizowanie imprez rozrywkowych: pikników, festynów, widowisk, przedstawień artystycznych, koncertów, dyskotek, dancinów, występów folklorystycznych, Organizowanie przyjęć i uroczystości okolicznościowych na zlecenie osób trzecich, Użytkowanie, obsługa i wynajmowanie obiektów sportowych, sal gimnastycznych, siłowni, kortów tenisowych, basenów rehabilitacyjno-rekreacyjnych, Wypożyczanie sprzętu sportowego, Usługi wydawnicze, usługi w zakresie publikowania książek, czasopism, katalogów, broszur, prospektów, folderów, plakatów, materiałów dydaktycznych, usługi w zakresie wydawania i udostępniania publikacji elektronicznych, usługi redakcyjne, usługi poligraficzne, produkcja nagrań audio i video, usługi fotograficzne, prowadzenie agencji artystycznej i galerii, Organizacja wystaw i targów w innych celach niż reklamowe i promocyjne.

(111) **365978** (220) 2021 11 03 (210) 536031
 (151) 2023 07 19 (441) 2023 04 03
 (732) L&P SPÓŁKA Z OGRANICZONĄ ODPOWIEDZIALNOŚCIĄ,
 Bydgoszcz (PL)
 (540) (znak słowny)

(540) ICONIC CLINIC & SPA
 (510), (511) **3** Olejki esencjonalne, Geraniol, Olejek jaśminowy, Sole do kąpiele do celów innych niż lecznicze, Maseczki kosmetyczne, Kosmetyki, Preparaty kosmetyczne do odchudzania, Zestawy kosmetyczne, Kosmetyki upiększające, Kremy kosmetyczne, Maseczki kosmetyczne, Mleczko kosmetyczne, Mleczko migdałowe do celów kosmetycznych, Olejki do celów kosmetycznych, Mydła migdałowe, **44** Usługi medyczne, Usługi medycyny estetycznej, Usługi kosmetyczne, Informacja w obszarze ochrony zdrowia i urody, Aromaterapia, Doradztwo w zakresie diety i odżywiania, Opieka zdrowotna związana z hydroterapią, Opieka zdrowotna w zakresie masażu terapeutycznych, Profesjonalne doradztwo w zakresie ochrony zdrowia, Udzielanie informacji z zakresu ochrony zdrowia przez telefon, Telemedycyna, Usługi klinik medycznych i opieki zdrowotnej, Usługi

klinik zdrowia, Usługi kuracji uzdrowiskowych, Usługi mikrodermabrazji, Usługi w zakresie zorganizowanej opieki zdrowotnej, Zabiegi terapeutyczne dla ciała, Zabiegi terapeutyczne dla twarzy, Usługi w zakresie akupunktury, Usługi w zakresie reiki, Usługi w zakresie hydroterapii, Usługi w zakresie leczenia uzależnień, Usługi w zakresie odchudzania, Usługi drenażu limfatycznego, Usługi doradztwa dietetycznego [medyczne], Usługi doradcze w zakresie opieki zdrowotnej, Opieka zdrowotna związana z akupunkturą, Opieka zdrowotna związana z homeopatią, Opieka zdrowotna związana z naturopatią, Opracowywanie indywidualnych programów rehabilitacji fizycznej, Ośrodki zdrowia, Placówki rekonwalescencji, Masaż, Leczenie alergii, Usługi dentystyczne, Badania w zakresie diagnozy stanu zdrowia, Doradztwo w zakresie diety i odżywiania się, Fizjoterapia.

(111) **365979** (220) 2021 11 30 (210) 537214
 (151) 2023 07 11 (441) 2022 02 28
 (732) GMINA WROCŁAW, Wrocław (PL)
 (540) (znak słowno-graficzny)
 (540) NASZ WROCŁAW
 (540)



(591) biały, granatowy
 (531) 27.05.01, 29.01.12, 26.04.18
 (510), (511) **35** Usługi w zakresie reklamy, promocja sprzedaży usług turystycznych dla osób trzecich, przekazywanie informacji handlowej, prezentowanie i zgrupowanie towarów pozwalające nabywcy wygodnie je wybierać i kupować w punktach sprzedaży detalicznej i hurtowej z artykułami papierniczymi, pamiątkowymi i usługami turystycznymi, rozpowszechnianie materiałów reklamowych, informowanie w Internecie i zawieranie umów na odległość, organizowanie wystaw handlowych i reklamowych, organizowanie i koordynowanie współpracy z organizacjami osób niepełnosprawnych, usługi promocji w zakresie imprez rozrywkowych, festiwali telewizyjnych, artystycznych, kulturalnych, rekreacyjnych, plenerowych i związanych z organizacją wypoczynku oraz w zakresie wydawnictw i nagrań na kasetach i płytach CD przeznaczonych dla osób niepełnosprawnych, organizowanie dostępu do pracy na otwartym rynku pracy zgodnie z kwalifikacjami, wykształceniem i możliwościami oraz do korzystania z doradztwa zawodowego i pośrednictwa, **39** Organizowanie wycieczek, rezerwowanie miejsc na wycieczki, turystyka, agencje turystyczne, zwiedzanie turystyczne, pilotowanie wycieczek, transport pasażerski, informacja o transporcie, pośrednictwo w transporcie pasażerskim, wypożyczanie pojazdów, **41** Informacja o imprezach, organizowanie, obsługa i prowadzenie konferencji, kongresów, sympozjów zjazdów, rozrywki, organizowanie i rezerwacja miejsc na spektakle i imprezy powtarzalne, organizowanie konferencji, kongresów, seminariów, sympozjów, zjazdów i wykładów o tematyce poświęconej prawom osób niepełnosprawnych, tworzenie programów współdziałania z organizacjami osób niepełnosprawnych, organizowanie imprez rozrywkowych, festiwali telewizyjnych, artystycznych, naukowych, kulturalnych, rekreacyjnych, plenerowych z udziałem osób niepełnosprawnych, organizowanie konkursów edukacyjnych i rozrywkowych, w zakresie edukacji na temat praw osób niepełnosprawnych oraz możliwości adaptacyjnych osób niepełnosprawnych, organizowanie wystaw w celach kulturalnych i edukacyjnych z udziałem osób niepełnosprawnych, informacja o imprezach rozrywkowych, rekreacyjnych, kulturalnych, edukacyjnych przeznaczonych dla osób niepełnosprawnych, organizowanie imprez integracyjnych dla osób niepełnosprawnych, usługi wydawnicze, publikowanie książek, informatorów i map (bazy adresowej przystosowania obiektów do potrzeb osób niepełnosprawnych), wydawanie nagrań na kasetach i płytach CD, organizowanie wypoczynku z przeznaczeniem dla osób niepełnosprawnych, usługi w zakresie informacji dotyczącej przystosowania obiektów użyteczności publicznej we Wrocławiu do potrzeb osób niepełnosprawnych poprzez utworzenie internetowej mapy-bazy adresowej, telefoniczne i multimedialne udzielanie informacji na temat aktualnie prowadzonych prac przez Radę do spraw niepełnosprawnych, upowszechnianie

informacji i decyzji podejmowanych przez Radę na rzecz osób niepełnosprawnych oraz informacji z realizacji zadań publicznych z podejmowanych przez miasto na rzecz osób niepełnosprawnych, telefoniczne udzielanie informacji o imprezach kulturalnych, festiwalach telewizyjnych, rozrywkowych, naukowych, edukacyjnych, o organizowanych konferencjach, seminariach, zjazdach, przedstawieniach teatralnych, wystawach kulturalnych i edukacyjnych oraz w zakresie organizacji wypoczynku przeznaczonych dla osób niepełnosprawnych, organizowanie dostępu do nauki w szkołach wspólnie ze swymi pełnosprawnymi rówieśnikami, jak również do korzystania ze szkolnictwa specjalnego lub edukacji indywidualnej, **43** Usługi hotelarskie, usługi hoteli, hosteli, moteli, pensjonatów, Usługi gastronomiczne, prowadzenie restauracji, prowadzenie kawiarni, kafeterii, winiarni, pubów, prowadzenia barów, snack-barów, barów sałatkowych, barów szybkiej obsługi, barów samoobsługowych, prowadzenie pizzerii, prowadzenie pierogami, prowadzenie stołówek, przygotowywanie posiłków i dań na zamówienie, catering.

(111) **365980** (220) 2021 11 30 (210) 537216
 (151) 2023 07 11 (441) 2022 02 28
 (732) GMINA WROCŁAW, Wrocław (PL)
 (540) (znak słowno-graficzny)
 (540) NASZ WROCŁAW
 (540)



(591) granatowy
 (531) 27.05.01, 29.01.04, 26.04.18
 (510), (511) **35** Usługi w zakresie reklamy, promocja sprzedaży usług turystycznych dla osób trzecich, przekazywanie informacji handlowej, prezentowanie i zgrupowanie towarów pozwalające nabywcy wygodnie je wybierać i kupować w punktach sprzedaży detalicznej i hurtowej z artykułami papierniczymi, pamiątkowymi i usługami turystycznymi, rozpowszechnianie materiałów reklamowych, informowanie w Internecie i zawieranie umów na odległość, organizowanie wystaw handlowych i reklamowych, organizowanie i koordynowanie współpracy z organizacjami osób niepełnosprawnych, usługi promocji w zakresie imprez rozrywkowych, festiwali telewizyjnych, artystycznych, kulturalnych, rekreacyjnych, plenerowych i związanych z organizacją wypoczynku oraz w zakresie wydawnictw i nagrań na kasetach i płytach CD przeznaczonych dla osób niepełnosprawnych, organizowanie dostępu do pracy na otwartym rynku pracy zgodnie z kwalifikacjami, wykształceniem i możliwościami oraz do korzystania z doradztwa zawodowego i pośrednictwa, **39** Organizowanie wycieczek, rezerwowanie miejsc na wycieczki, turystyka, agencje turystyczne, zwiedzanie turystyczne, pilotowanie wycieczek, transport pasażerski, informacja o transporcie, pośrednictwo w transporcie pasażerskim, wypożyczanie pojazdów, **41** Informacja o imprezach, organizowanie, obsługa i prowadzenie konferencji, kongresów, sympozjów zjazdów, rozrywki, organizowanie i rezerwacja miejsc na spektakle i imprezy powtarzalne, organizowanie konferencji, kongresów, seminariów, sympozjów, zjazdów i wykładów o tematyce poświęconej prawom osób niepełnosprawnych, tworzenie programów współdziałania z organizacjami osób niepełnosprawnych, organizowanie imprez rozrywkowych, festiwali telewizyjnych, artystycznych, naukowych, kulturalnych, rekreacyjnych, plenerowych z udziałem osób niepełnosprawnych, organizowanie konkursów edukacyjnych i rozrywkowych, w zakresie edukacji na temat praw osób niepełnosprawnych oraz możliwości adaptacyjnych osób niepełnosprawnych, organizowanie wystaw w celach kulturalnych i edukacyjnych z udziałem osób niepełnosprawnych, informacja o imprezach rozrywkowych, rekreacyjnych, kulturalnych, edukacyjnych przeznaczonych dla osób niepełnosprawnych, organizowanie imprez integracyjnych dla osób niepełnosprawnych, usługi wydawnicze, publikowanie książek, informatorów i map (bazy adresowej przystosowania obiektów do potrzeb osób niepełnosprawnych), wydawanie nagrań na kasetach i płytach CD, organizowanie wypoczynku z przeznaczeniem dla osób niepełnosprawnych, usługi w zakresie informacji dotyczącej przystosowania obiektów użyteczności publicznej we Wrocławiu do potrzeb osób niepełnosprawnych poprzez utworzenie internetowej mapy-bazy adresowej, telefoniczne i multimedialne udzie-

lanie informacji na temat aktualnie prowadzonych prac przez Radę do spraw niepełnosprawnych, upowszechnianie informacji i decyzji podejmowanych przez Radę na rzecz osób niepełnosprawnych oraz informacji z realizacji zadań publicznych z podejmowanych przez miasto na rzecz osób niepełnosprawnych, telefoniczne udzielanie informacji o imprezach kulturalnych, festiwalach telewizyjnych, rozrywkowych, naukowych, edukacyjnych, o organizowanych konferencjach, seminariach, zjazdach, przedstawieniach teatralnych, wystawach kulturalnych i edukacyjnych oraz w zakresie organizacji wypoczynku przeznaczonych dla osób niepełnosprawnych, organizowanie dostępu do nauki w szkołach wspólnie ze swymi pełnosprawnymi rówieśnikami, jak również do korzystania ze szkolnictwa specjalnego lub edukacji indywidualnej, **43** Usługi hotelarskie, usługi hoteli, hosteli, moteli, pensjonatów, Usługi gastronomiczne, prowadzenie restauracji, prowadzenie kawiarni kafeterii, winiarni, pubów, prowadzenia barów, snack-barów, barów sałatkowych, barów szybkiej obsługi, barów samoobsługowych, prowadzenie pizzerii, prowadzenie pierogami, prowadzenie stołówek, przygotowywanie posiłków i dań na zamówienie, catering.

(111) **365981** (220) 2017 12 15 (210) 480172
(151) 2023 08 04 (441) 2018 02 26

(732) ROGOWSKI DARIUSZ PPH ROLAND, Płońsk (PL);
MATCZAK JOANNA FIRMA PRODUKCYJNO-HANDLOWA ROLAND,
Płońsk (PL)

(540) (znak słowno-graficzny)

(540) Roland MODA MĘSKA

(540)



(531) 26.04.02, 27.05.01

(510), (511) **25** odzież męska i dziecięca, odzież z tkanin naturalnych i sztucznych, odzież skórzana, odzież dżinsowa, dresy, dzianina jako odzież, fraki, garnitury, getry, golfy, kamizelki, kaptury do ubrań, kąpielówki, konfekcja odzieży, kostiumy kąpielowe, koszule, koszulki, krawaty, muszki, poszetki, kurtki, okrycia wełniane i futrzane z kapturem, palta, paski do odzieży, peleryny, pidżamy, płaszcze, pończochy, pulowery, rajstopy, rękawiczki, skafandry, skarpety, smokingi, spodenki, spodnie, swetry, szale, szaliki, szelki do odzieży, szlafroki, trykoty jako ubrania, T-shirty, wyprawki dziecięce ubraniowe, żakiety, bielizna osobista, bielizna wchłaniająca pot, bluzki, bluzy dzianinowe, nakrycia głowy: berety, czapki, czapki z daszkiem i bez daszka, kapelusze, obuwie, obuwie sportowe, **35** usługi importowe i eksportowe, usługi pośrednictwa handlowego na rzecz firm krajowych i zagranicznych, usługi prowadzenia sprzedaży w hurtowniach, sklepach, salonach oraz za pośrednictwem strony internetowej następujących towarów: bielizna, odzież męska i dziecięca, nakrycia głowy, obuwie, wykończenia ozdobne do bielizny i odzieży, dodatki do odzieży: krawaty, paski, spinki do mankietów, szelki, szaliki, skóry zwierzęce, skóry surowe, imitacje skóry i wyroby z tych materiałów, dodatki i ozdoby ze skóry lub jej imitacji do wyrobów odzieżowych, tkaniny, tekstylia i wyroby włókiennicze, artykuły krawieckie, pamiątki, parasole, pokrowce na parasole, usługi w zakresie marketingu i prezentacji, usługi reklamowe, dystrybucja materiałów reklamowych, próbek i wzorów wyrobów, usługi w zakresie organizacji pokazów, wystaw i targów w celach handlowych i promocyjnych, pokazy towarów, pokazy mody, doradztwo i pomoc w zakresie organizowania i prowadzenia działalności gospodarczej, usługi badania rynku, **40** usługi szwalnicze, usługi krawieckie w zakresie szycia, szycia odzieży, bielizny, krojenia tkanin, pikowania tkanin, tkanin, wykańczania tkanin, przeróbki odzieży, usługi w zakresie: apretowania tkanin, farbowania tekstyliów i odzieży, dekatyzowania tkanin, uszlachetniania przędzy, teksturowania przędz, snucia osnów, uszlachetniania przędzy poliestrowej, hafciarstwa, prania tkanin.

(551) wspólne prawo ochronne

(111) **365982** (220) 2021 11 17 (210) 536554
(151) 2023 08 02 (441) 2021 12 20

(732) BŁASZAK ROMAN, Poznań (PL)

(540) (znak słowny)

(540) ARIO

(510), (511) **20** Meble i akcesoria meblowe wyposażenia domu, Bankowe lady, Biurka, Biurka do celów biurowych, Biblioteczki [regaly na książki], Biurka i stoły, Biurka modułowe [meble], Biurka z regulacją wysokości, Blaty [części mebli], Blaty na szafki, Blaty robocze w postaci mebli, Blaty stołowe, Blaty wierzchnie do szafek, Boazera meblarska, Cokoły [meble], Części półek (Niemetalowe-), Dekoracyjne listwy wykończeniowe z drewna do zastosowania do mebli robionych na wymiar, Dekoracyjne listwy z tworzyw sztucznych do umieszczania na szafkach wystawowych, Dekoracyjne panele drewniane [meble], Dekoracyjne listwy wykończeniowe z drewna do mebli, Dekoracyjne listwy wykończeniowe z tworzywa sztucznego do zastosowania do mebli robionych na wymiar, Dekoracyjne listwy wykończeniowe z tworzywa sztucznego do mebli, Dopasowane nakrycia na meble, Dopasowane pokrowce materiałowe do mebli, Dopasowane pokrowce na meble, Drewniane półki i stojaki [meble], Drzwi do mebli, Drzwi do mebli wykonane z materiałów niemetalowych, Drzwi do mebli wykonane z tworzyw sztucznych, Drzwi do mebli ze szkła, Drzwi do szaf, Drzwi do szafek, Drzwi przesuwne do mebli, Drzwi przesuwne do szaf, Drzwi przezroczyste ze szkła do mebli, Drzwiczki do mebli, Ekran działowe w formie mebli, Ekran [meble], Ekran [meble] do celów pokazowych, wystawowych, Elementy dzielące przestrzeń [meble], Elementy meblowe, Elementy mebli segmentowych, niemetalowe [meble], Elementy metalowe mebli segmentowych [meble], Elementy wnętrza szaf, Elementy wykończeniowe szuflad, niemetalowe, Fronty do szaf i szafek, Fronty do szafek, Fronty szuflad, Gabloty [inne niż chłodnicze szafy przeszkłone], Gabloty szklane, Komódki z szufladami, Komody, Komody [meble], Komputerowe stanowiska pracy [meble], Konsole, Konsole [meble], Konstrukcje półek, nie z metalu [meble], Lady do celów prezentacji, Ławy [meble], Meble, Meble biurowe, Meble biurowe metalowe, Meble do przechowywania, Meble tapicerowane, Meble wielofunkcyjne, Meble wykonane z substytutów drewna, Meble wykonane z tworzyw sztucznych, Meble wykonane ze stali, Meblowe (Półki-), Metalowe drzwi do mebli, Metalowe przegródki do półek [części mebli], Metalowe przesłony [meble], Moduły biurkowe, Modułowe układy półek [meble], Moduły do przechowywania [meble], Nakładki siedzeniowe jako części mebli, Niemetalowe części mebli, Niemetalowe części półek, Niemetalowe przegródki do półek, Niemetalowe przegródki do półek stanowiące części mebli, Niemetalowy osprzęt do szafek, Nogi do mebli, Nogi stołowe, Organizery do szuflad, Panele meblowe, Panele rozdzielające [przegrody], Parawany [meble], Parawany [meble] używane jako przepierzenia pokoi biurowych, Płyty meblowe, Podstawy stołów, Półki biurowe, Półki do przechowywania [meble], Półki [meble], Półki metalowe, Półki na książki, Półki niemetalowe [meble], Półki ścienne [meble], Półki ścienne [konstrukcje] z materiałów niemetalowych, Półki ścienne [konstrukcje] metalowe, Przenośne biurka, Przenośne panele działowe [meble], Przenośne przepierzenia [meble], Przenośne ścianki biurowe, Regaly, Regaly do przechowywania, Regaly [meble], Regaly metalowe, Regaly metalowe (systemy półkowe) [meble], Regaly z metalu [meble], Ruchome biurka, Ruchome przepierzenia [meble], Ścianki działowe do biur [meble], Ścianki działowe do mebli, Ściany działowe [meble], Stanowiska pracy [meble], Stanowiska maszyn liczących, Stoliki, Stoliki kawowe, Stoły, Stoły biurowe, Stoły konferencyjne, Stoły marmurowe, Stoły [meble], Szafki, Szafki [części zestawu], Szafki do przechowywania, Szafki do przechowywania [meble], Szafki [meble], Szafki metalowe, Szafki na materiały biurowe [meble], Szafy, Szafki ścienne, Szafy [meble], Szafy na dokumenty w postaci mebli, Szuflady [części mebli], Szuflady do mebli, Wolnostojące przepierzenia [meble], Wolnostojące biurowe ścianki działowe, Wyroby stolarskie, Zestawy mebli, **42** Usługi w zakresie projektowania, Doradztwo w zakresie dekoracji wnętrz, Doradztwo w zakresie doboru pokrowców na meble [projektowanie wnętrz], Doradztwo związane z wyborem tkanin dekoracyjnych [projektowanie wnętrz], Konstrukcyjne (Projektowanie-), Planowanie [projektowanie] biur, Planowanie przestrzenne [projektowanie] wnętrz, Profesjonalne doradztwo w zakresie wzornictwa przemysłowego, Projektowanie dekoracji wnętrz, Projektowanie mebli, Projektowanie mebli biurowych, Projektowanie rozmieszczenia mebli biurowych, Usługi planowania [projektowania] biur, Usługi w zakresie projektowania wystroju wnętrz biurowych, Wzornictwo przemysłowe, Wzornictwo przemysłowe i projektowanie graficzne.

(111) **365983** (220) 2018 03 07 (210) 483215
 (151) 2023 07 24 (441) 2018 04 23
 (732) BIURO RACHUNKOWE TAXO SPÓŁKA Z OGRANICZONĄ
 ODPOWIEDZIALNOŚCIĄ, Poznań (PL)
 (540) (znak słowno-graficzny)
 (540) TAXO
 (540)



(591) niebieski, jasnoniebieski, ciemnoniebieski, zielony,
 jasnozielony, ciemnozielony, pomarańczowy, żółty, czerwony,
 fioletowy, ciemnofioletowy, jasnofioletowy, brązowy
 (531) 27.05.01, 29.01.15
 (510), (511) **35** usługi z zakresu księgowości i rachunkowości.

(111) **365984** (220) 2021 05 26 (210) 529382
 (151) 2023 08 09 (441) 2021 07 12
 (732) MAZURKIEWICZ ŁUKASZ, Opole (PL)
 (540) (znak słowno-graficzny)
 (540) FF Budowlany.pl
 (540)



(591) czerwony, czarny, biały
 (531) 26.13.25, 27.05.01, 27.05.14, 29.01.13, 24.17.02
 (510), (511) **35** Marketing internetowy, Organizowanie aukcji internetowych.

(111) **365985** (220) 2021 06 16 (210) 530375
 (151) 2023 07 24 (441) 2021 07 12
 (732) R. POWER SPÓŁKA AKCYJNA, Warszawa (PL)
 (540) (znak słowno-graficzny)
 (540) R. Power RENEWABLES
 (540)



(531) 27.05.01, 26.13.25
 (510), (511) **4** Energia elektryczna ze źródeł odnawialnych, Energia elektryczna wytwarzana z energii słonecznej, **9** Akumulatory energii fotowoltaicznej, Instalacje fotowoltaiczne do wytwarzania energii elektrycznej [elektrownie fotowoltaiczne], **35** Outsourcing [doradztwo biznesowe], Pomoc w zakresie działalności gospodarczej, Pomoc przy zarządzaniu przedsiębiorstwami przemysłowymi lub handlowymi, Doradztwo handlowe w zarządzaniu działalnością gospodarczą, Doradztwo i konsultacje w zakresie działalności gospodarczej, **40** Wytwarzanie energii elektrycznej, **42** Usługi projektowania architektonicznego, Usługi w zakresie przemysłowego projektowania technicznego.

(111) **365986** (220) 2023 02 24 (210) 552907
 (151) 2023 07 11 (441) 2023 03 27
 (732) Motorola Trademark Holdings, LLC, Chicago (US)
 (540) (znak słowny)
 (540) HELLO YOU
 (510), (511) **9** Aplikacja mobilna oferująca usługi, mianowicie usługi w zakresie wsparcia dla urzędów, usługi związane z ubezpieczeniami, porady dla użytkowników produktów, usługi dokonywania zakupów i płatności, serwis informacyjny, dostęp do gier oraz dostarczanie treści z mediów społecznościowych.

(111) **365987** (220) 2023 03 03 (210) 553117
 (151) 2023 07 12 (441) 2023 03 27
 (732) Abel & Schäfer Komplet Bäckereigrundstoffe GmbH & Co. KG,
 Völklingen (DE)
 (540) (znak słowno-graficzny)
 (540) ProBody
 (540)



(591) zielony, biały, niebieski, różowy, czarny
 (531) 02.03.23, 02.03.30, 26.01.01, 26.01.06, 26.15.01, 27.05.01, 29.01.15
 (510), (511) **30** Mąka, Gotowe mieszanki mąk, Wyroby piekarnicze, mianowicie chleby i bułki.

(111) **365988** (220) 2023 03 11 (210) 553464
 (151) 2023 07 18 (441) 2023 04 03
 (732) PIĘTKA MONIKA AMORE & PSYCHE PERFUMERIA,
 Karczew (PL)
 (540) (znak słowno-graficzny)
 (540) AMORE & PSYCHE PERFUMERIA
 (540)



(591) czarny, pomarańczowy, szary
 (531) 29.01.13, 27.05.01, 26.01.01, 26.01.03, 26.13.25, 26.01.05
 (510), (511) **3** Środki perfumeryjne i zapachowe, Perfumy, Perfumowane wody toaletowe, **35** Usługi sprzedaży detalicznej i hurtowej, świadczone również online, następujących towarów: środki perfumeryjne i zapachowe, perfumy, perfumowane wody toaletowe.

(111) **365989** (220) 2023 03 11 (210) 553462
 (151) 2023 07 18 (441) 2023 04 03
 (732) PIĘTKA MONIKA AMORE & PSYCHE PERFUMERIA,
 Karczew (PL)
 (540) (znak słowny)
 (540) AMORE & PSYCHE
 (510), (511) **3** Środki perfumeryjne i zapachowe, Perfumy, Perfumowane wody toaletowe, **35** Usługi sprzedaży detalicznej i hurtowej, świadczone również online, następujących towarów: środki perfumeryjne i zapachowe, perfumy, perfumowane wody toaletowe.

(111) **365990** (220) 2023 02 03 (210) 552085
 (151) 2023 07 14 (441) 2023 03 06
 (732) ŁĄCZ DAWID DLB, Mielec (PL)
 (540) (znak słowno-graficzny)
 (540) dlbikes
 (540)



(531) 27.05.01, 27.05.23
 (510), (511) **11** Lampki rowerowe na dynamo, Lampy kierunkowe do rowerów, Rowerowe światła odblaskowe, Światła do rowerów, Światła odblaskowe na szprychy rowerowe, Światła rowerowe, **12** Bagażniki na rowery, Bagażniki na rowery do pojazdów, Dopasowane pokrowce na rowery, Elektryczne rowery składane, Rowery, Rowery dostawcze, Rowery dziecięce, Rowery elektryczne, Rowery górskie, Rowery jednośladowe, Rowery jednośladowe wyposażone w silnik, Rowery na pedały, Rowery (Siodełka-), Rowery składane, Rowery

sportowe, Rowery szosowe, Rowery trekkingowe, Rowery trójkołowe dostawcze, Rowery wodne, Rowery wyposażone w silnik, Samobalansujące się rowery jednokołowe, Szosowe rowery wyścigowe, Bagażniki rowerowe, Dętki ogumienia rowerowego, Dętki rowerowe, Klaksony rowerowe, Koła rowerowe, Koła zębate [części rowerowe], Końcówki do kierownicy rowerowej, Korby rowerowe, Łańcuchy napędowe [części rowerowe], Łańcuchy rowerowe, Mostki kierownicy [części rowerowe], Nakładki na pedały rowerowe, Nakładki na szprychy rowerowe, Noski rowerowe, Opony rowerowe, Opony rowerowe bezdętkowe, Podpórki do rowerów [części rowerowe], Podpórki rowerowe, Pokrowce na uchwyty rowerowe, Przyczepki rowerowe, Riksze rowerowe, Sakwy rowerowe, Siodełka rowerowe, Siodełka rowerowe lub motocyklowe, Torby rowerowe, Układy napędowe [części rowerowe], Widelce [części rowerowe], Akcesoria do rowerów do przewożenia bagażu, Akcesoria do rowerów do przewożenia napojów, Amortyzatory do rowerów, Bagażniki dla rowerów, Bagażniki do rowerów, Bagażniki na torby do rowerów, Błotniki do dwukołowych pojazdów silnikowych lub rowerów, Błotniki do rowerów, Chłapacze [błotniki] do rowerów, Części konstrukcyjne rowerów, Dętki [do dwukołowych pojazdów mechanicznych lub rowerów], Dętki do rowerów, Dźwignie hamulców do rowerów, Dzwonki do rowerów, Hamulce [części rowerów], Hamulce do rowerów, Hydrauliczne hamulce obrczowe do rowerów, Hydrauliczne hamulce tarczowe do rowerów, Kierownice [części do rowerów], Kierownice do rowerów, Kierownice [rowerowa, motocyklowa], Kierunkowskazy do rowerów, Klocki hamulcowe [części rowerów], Koła [części rowerów], Koła do rowerów, Koła łańcuchowe do rowerów, Koła tarczowe [części rowerów], Koła zębate do rowerów, Końcówki rączek kierownicy [części rowerów], Kosze przystosowane do rowerów, Łańcuchy [części rowerów], Łańcuchy do rowerów, Linki hamulcowe do rowerów, Manetki obrotowe do rowerów, Metalowe dzwonki do rowerów, Nakładki widelca [części rowerów], Nóżki do rowerów, Obręcze kół do rowerów, Obręcze kół rowerów, Ochraniacze ubrania na koła do rowerów, Okrycia siodełek do rowerów, Oparcia pasażerów do rowerów, Opony bezdętkowe do kół rowerów, Opony bezdętkowe do rowerów, Opony do rowerów dla dzieci, Osłony łańcucha do rowerów, Paski na palce u nóg do pedałów rowerowych, Pedały do rowerów, Piasty do kół rowerowych, Piasty do rowerów, Podpórki do rowerów, Pokrowce na siodełka do rowerów, Pokrycia siodełek rowerów lub motocykli, Pokrycia siodełek rowerów, Pompki do pompowania opon rowerowych, Pompki do pompowania opon rowerów, Pompki do rowerów, Pompy powietrza do dwukołowych pojazdów silnikowych lub rowerów, Przeguby widelców przednich [części rowerów], Przekładnie zębate z kołami zmianowymi [części rowerów], Przerzutki do rowerów, Przyczepy do przewożenia rowerów, Ramy, do bagażników, do rowerów, Ramy do rowerów, Sakwy [kosze] boczne przystosowane do rowerów, Siedzenia dziecięce przystosowane do rowerów, Silniki do rowerów, Siodełka do rowerów, Sprzęt do naprawy przebitych opon rowerowych, Stabilizatory do rowerów, Sygnalizatory kierunkowe do rowerów, Sygnały kierunkowe do rowerów, Szprychy do kół rowerowych, Szprychy do rowerów, Torby na bagażnik rowerowy, Transportery dla zwierząt przystosowane do rowerów, Trzpienie obrotowe do rowerów, Uchwyty do bidonów rowerowych, Uchwyty do mocowania bidonów rowerowych, Uchwyty do rowerowych dźwigni hamulców, Uchwyty kierownicy do rowerów, Uchwyty na bidony do rowerów, Układy napędowe do rowerów, Układy zawieszenia do rowerów, Wiatroodporne pokrycia przystosowane do rowerów elektrycznych, Widelce przednie do rowerów, Wolne koła do rowerów, Zębatki do przerutek [części rowerów], **35** Usługi handlu detalicznego związane z akcesoriami do rowerów, Usługi handlu detalicznego dotyczące rowerów, **37** Naprawa i konserwacja rowerów, Naprawa rowerów, Naprawa lub konserwacja urządzeń do parkowania rowerów, Udzielanie informacji związanych z naprawą lub konserwacją urządzeń do parkowania rowerów, Udzielanie informacji związanych z naprawą rowerów, Wynajem przenośnych ładowarek do rowerów elektrycznych.

(111) **365991** (220) 2023 02 15 (210) 552451
 (151) 2023 07 18 (441) 2023 04 03
 (732) FORMMASTER SPÓŁKA AKCYJNA, Kielce (PL)
 (540) (znak słowny)
 (540) To się nosi
 (510), (511) **11** Dzbanki do filtrowania wody, Butelki do filtracji wody sprzedawane puste, Domowe urządzenia do filtrowania wody,

Dystrybutory wody, Domowe filtry do wody z kranu, Urządzenia do uzdatniania wody z kranu, Jonizatory wody do celów domowych, Filtry do wody, Filtry do wody pitnej, Urządzenia do uzdatniania wody, Urządzenia do filtrowania wody, **32** Napoje bezalkoholowe, Woda, Wody mineralne i gazowane, Woda pitna, Woda pitna butelkowana, Woda aromatyzowana, Napoje owocowe i soki owocowe, Syropy i inne preparaty bezalkoholowe do sporządzania napojów.

(111) **365992** (220) 2023 03 07 (210) 553300
 (151) 2023 07 18 (441) 2023 04 03
 (732) Novanta Corporation, Bedford (US)
 (540) (znak słowny)

(540) SYNRAD
 (510), (511) **9** Aparatura naukowa, elektrotechniczna, optyczna i pomiarowa [zawarta w klasie 9], Lasery, Lampy laserowe, Zespoły zasilające do laserów, Laserowe mierniki mocy, Aparatura skupiająca dla laserów, Urządzenia kierujące wiązką laserową, Laserowe urządzenia i przyrządy pomiarowe, Okulary ochronne, Obwody wysokiej częstotliwości na płytkach do laserów, włącznie z płytkami obwodów kontrolnych, zwierciadłami laserowymi, rozszerzaczami wiązki lasera, wskaźnikami wiązki laserowej, oknami laserowymi, Urządzenia i przyrządy do przewodzenia, przełączania, przekształcania, gromadzenia, sterowania i regulacji energii elektrycznej, Części i wyposażenie do wszystkich wyżej wymienionych towarów [zawarte w klasie 9].

(111) **365993** (220) 2023 03 08 (210) 553367
 (151) 2023 07 18 (441) 2023 04 03
 (732) VOSTRO BROKER SPÓŁKA Z OGRANICZONĄ ODPOWIEDZIALNOŚCIĄ, Grodzisk Mazowiecki (PL)
 (540) (znak słowno-graficzny)
 (540) VB VOSTRO BROKER
 (540)

**VB VOSTRO
 BROKER**

(531) 27.05.01, 27.05.22
 (510), (511) **36** Ubezpieczeniowe usługi brokerskie.

(111) **365994** (220) 2023 03 01 (210) 553038
 (151) 2023 07 13 (441) 2023 03 27
 (732) GAJEWSKA MILENA, Wrocław (PL)
 (540) (znak słowny)
 (540) MILANOVA

(510), (511) **10** Sprzęt i instrumenty chirurgiczne, Sprzęt i instrumenty chirurgiczne do użytku stomatologicznego, Przyrządy i przybory medyczne, Aparaty i instrumenty medyczne, w tym aparaty i instrumenty dentystyczne, Protezy zębowe, Protezy dentystyczne, Implanty medyczne, Implanty dentystyczne, Części protez dentystycznych, Przyrządy i przybory dentystyczne, Ochraniacze zębów do celów dentystycznych, Wsporniki implantów do celów dentystycznych, Implanty dentystyczne wykonane z materiałów sztucznych, Protezy stosowane w stomatologii, Implanty stosowane w stomatologii, Szyny relaksacyjne do zębów, Szyny retencyjne do zębów, Licówki porcelanowe jako koronki, Licówki kompozytowe jako koronki, Korona porcelanowa do zębów, Korony porcelanowe, Korony pełnoceramiczne, Aparaty ortodontyczne, **44** Kliniki medyczne, Kliniki dentystyczne, Kliniki stomatologiczne, Kliniki medycyny estetycznej, Poradnictwo medyczne, Konsultacje medyczne, Informacja medyczna, Medyczne badania osób, Badania medyczne, Usługi opieki medycznej, Opieka medyczna i zdrowotna, Usługi poradnictwa medycznego, Świadczenie usług medycznych, Stomatologia kosmetyczna, Stomatologia estetyczna, Usługi stomatologiczne, Usługi stomatologii zachowawczej, Usługi stomatologii dziecięcej, Usługi protetyki stomatologicznej, Usługi leczenia kanałowego, Usługi w zakresie periodontologii, Usługi piaskowania zębów, Usługi fluoryzacji zębów, Usługi wypełniania zębów, Doradztwo związane ze stomatologią, Udzielanie informacji na temat stomatologii, Usługi stomatologiczne w zakresie fluoryzacji zębów, Usługi stomatologiczne w zakresie leczenia kanałowego, Usługi stomatologiczne w zakresie chirurgii implantacyjnej, Usługi w zakresie implantologii, Usługi stomatologiczne w zakresie chirurgii szczękowej, Usługi stomatolo-

giczne Usługi ekstrakcji zębów, Usługi naprawy protez dentystycznych, Usługi kombinowanych prac protetycznych, Usługi w zakresie ortodoncji, Zakładanie aparatów ortodontycznych, Naprawa aparatów ortodontycznych, Wymiana aparatów ortodontycznych, Rehabilitacja implantologiczno-protetyczna, Terapia endodontyczna, Świadczenie usług w zakresie protetyki dentystycznej, Konsultacje dentystyczne, Usługi kliniki dentystycznej, Dopasowywanie protez, Dopasowywanie protez dentystycznych, Usługi czyszczenia zębów, Usługi w zakresie wybielania zębów, Medycyna estetyczna, Usługi z zakresu medycyny estetycznej, Usługi medyczne w zakresie leczenia bruzdek, Usługi medyczne w zakresie leczenia nadpotliwości, Usługi z zakresu medycyny estetycznej z wykorzystaniem toksyny botulinowej, Redukcja zmarszczek, Redukcja zmarszczek mimicznych toksyną botulinową, Redukcja zmarszczek poziomych czoła, Redukcja łwiej zmarszczki, Redukcja zmarszczek okolicy oczu („kurze łapki”), Leczenie migreny, Usługi medycyny estetycznej w zakresie zabiegów z osoczem bogatopłytkowym, Mezoterapia igłowa, Zabiegi medycyny estetycznej z użyciem nici liftingujących, Zabiegi medycyny estetycznej z użyciem nici rewitalizujących, Wypełnianie bruzd nosowo-wargowych, Powiększanie i modelowanie ust, Wypełnianie doliny łez kwasem hialuronowym, Wolumentria, Udzielanie wiadomości i informacji w dziedzinie medycyny, Usługi doradcze w zakresie opieki zdrowotnej, Usługi ściągania kamienia nazębnego.

(111) **365995** (220) 2023 03 11 (210) 553459

(151) 2023 07 18 (441) 2023 04 03

(732) BISIKIEWICZ MATEUSZ, Ligota Piękna (PL)

(540) (znak słowny)

(540) ASCETIC

(510), (511) **9** Mobilne aplikacje, Aplikacje do pobrania, Aplikacje do pobrania na smartfony, Oprogramowanie użytkowe, Oprogramowanie do sztucznej inteligencji do samochodów autonomicznych, Oprogramowanie do uczenia maszynowego, Oprogramowanie typu sztuczna inteligencja, Oprogramowanie typu wirtualny asystent, Oprogramowanie związane ze sztuczną inteligencją i nauczaniem maszynowym, Programy komputerowe do pobrania i oprogramowanie komputerowe do pobrania wykorzystujące sztuczną inteligencję do przetwarzania, generowania, rozumienia i analizy języka naturalnego, Aplikacje mobilne do zamawiania taksówek, Oprogramowanie do systemów rezerwacji, Oprogramowanie do pobrania w postaci aplikacji mobilnych do dostaw i zamówień jedzenia, Oprogramowanie komputerowe do mobilnych aplikacji umożliwiających interakcje i łączenie pomiędzy pojazdami i urządzeniami mobilnymi, Oprogramowanie do sztucznej inteligencji do monitoringu, Oprogramowanie do sztucznej inteligencji do pojazdów, Aplikacje mobilne do łączenia osób w celu wspólnego korzystania z samochodu i carpoolingu, Oprogramowanie i aplikacje mobilne do zarządzania środkami transportu, Oprogramowanie i aplikacje mobilne do zarządzania usługami dostawczymi i ich koordynacji, Oprogramowanie w zakresie koordynowania usług transportowych, Oprogramowanie do zautomatyzowanego planowania i wysyłania pojazdów z napędem silnikowym, **39** Organizacja transportu osobowego na rzecz osób trzecich poprzez aplikację online, Transport lądowy, Organizowanie transportu, Organizowanie transportu i podróży, Udostępnianie danych związanych z metodami transportu, Usługi w zakresie organizowania transportu drogowego, Doradztwo w zakresie planowania trasy podróży, Informacja o transporcie, Doradztwo w zakresie podróży, Organizacja i rezerwacja podróży, Usługi informacji, doradztwa i rezerwacji w zakresie transportu, Rezerwacja transportu, Planowanie i rezerwowanie podróży i transportu za pomocą środków elektronicznych, Świadczenie usług w zakresie zamawiania taksówek za pomocą aplikacji mobilnych, Udzielanie informacji dotyczących transportu ładunku, Udzielanie informacji dotyczących transportu drogowego, Udostępnianie danych związanych z transportem pasażerów, Skomputeryzowane usługi rezerwacji w zakresie przewozu pasażerów, Skomputeryzowane planowanie związane z transportem, Skomputeryzowane usługi informacyjne dotyczące podróży, Rezerwowanie transportu za pośrednictwem światowych sieci komputerowych, Rezerwowanie siedzeń podróży, Udzielanie informacji na temat transportu samochodowego, Udzielanie informacji dotyczących transportu pasażerskiego, Udzielanie informacji dotyczących transportu i podróży za pośrednictwem mobilnych urządzeń i przyrządów teleko-

munikacyjnych, Udzielanie informacji dotyczących pośrednictwa w przewozie ładunków, Udzielanie informacji związanych z usługami wynajmu samochodów, Udzielanie informacji związanych z usługami przewodzących, Udzielanie informacji związanych z trasami podróży, Udzielanie informacji związanych z planowaniem i rezerwowaniem podróży i transportu za pomocą środków elektronicznych, Udzielanie informacji związanych z dostarczaniem dokumentów, listów i paczek, Usługi informacyjne związane z transportem towarów, Usługi informacyjne związane z metodami transportu, Usługi rezerwacji dotyczące wypożyczania pojazdów, Usługi rezerwacji w zakresie podróży drogą lądową, Usługi rezerwacji w zakresie transportu, Usługi w zakresie dostarczania informacji dotyczących transportu samochodowego, Usługi car-sharingu, Usługi współdzielenia rowerów, Usługi w zakresie wypożyczania pojazdów samochodowych, Usługi w zakresie carpoolingu, Usługi rezerwacji w zakresie wynajmu samochodów, Wynajem samochodów, Rezerwacja samochodów do wynajęcia, Rezerwacja miejsc na transport pojazdami silnikowymi, Skomputeryzowane usługi w zakresie rezerwacji podróży, Wynajem skuterów do transportu, Organizacja transportu osobowego na rzecz osób trzecich za pośrednictwem aplikacji, Przewóz towarów, Usługi przewozu paczek, Skomputeryzowane usługi informacyjne dotyczące przewozu pasażerów, Usługi informacyjne w zakresie przewozu ładunku, Dostawa żywności, Dostawa towarów, Usługi w zakresie udzielania informacji na temat rozkładu jazdy związanego z podróżowaniem, **42** Rozwój, programowanie i wdrażanie oprogramowania komputerowego, Instalacja, konserwacja, aktualizacja i ulepszanie oprogramowania komputerowego, Projektowanie i opracowywanie programów do przetwarzania danych, Programowanie aplikacji multimedialnych, Opracowywanie rozwiązań aplikacji oprogramowania komputerowego, Projektowanie i opracowywanie oprogramowania w dziedzinie aplikacji mobilnych, Umożliwianie tymczasowego użytkownika aplikacji oprogramowania nie do pobrania dostępnych za pośrednictwem strony internetowej, Umożliwianie tymczasowego użytkownika aplikacji opartych na wykorzystaniu sieci Web, Usługi oprogramowania jako usługi [SaaS] obejmujące oprogramowanie do uczenia maszynowego, głębokiego uczenia i głębokich sieci neuronalnych, Usługi badawczo-rozwojowe w dziedzinie sztucznej inteligencji.

(111) **365996** (220) 2020 01 29 (210) 509562

(151) 2023 06 23 (441) 2020 08 17

(732) KROSSTECH SPÓŁKA Z OGRANICZONĄ ODPOWIEDZIALNOŚCIĄ SPÓŁKA KOMANDYTOWA, Krosno (PL)

(540) (znak słowno-graficzny)

(540) KROSSTECH

(540)



(591) czarny, czerwony

(531) 27.05.01, 29.01.12, 26.01.03, 26.01.16, 24.15.01, 24.15.21, 26.13.25

(510), (511) **6** metalowe stojaki na silniki, metalowe wieszaki na opony, metalowe wieszaki na boksy dachowe, metalowe wieszaki na obrazy.

(111) **365997** (220) 2023 03 07 (210) 553248

(151) 2023 07 18 (441) 2023 04 03

(732) MEDICINE CLINIC SPÓŁKA Z OGRANICZONĄ ODPOWIEDZIALNOŚCIĄ, Józefów (PL)

(540) (znak słowno-graficzny)

(540) MC MEDICINE CLINIC

(540)



(591) ciemnoniebieski, żółty

(531) 26.04.18, 27.05.01, 29.01.12

(510), (511) **41** Organizowanie i prowadzenie seminariów i warsztatów [szkolenia], Szkolenia i nauczanie w dziedzinie medycyny, Usługi edukacyjne z zakresu medycyny, Usługi nauczania dotyczące medycyny, **44** Usługi chirurgii kosmetycznej i plastycznej, Zabiegi medycyny estetycznej, Chirurgia plastyczna, Chirurgia kosmetyczna, Zabiegi plastyki powiek, Modelowanie twarzy kwasem hialuronowym usieciowanym, Modelowanie ust, Kosmetyczne usuwanie żyłaków za pomocą lasera, Kosmetyczny zabieg laserowy skóry, Laserowy zabieg kosmetyczny pajączków, Usługi lecznicze w zakresie usuwania tkanki tłuszczowej, Usługi lecznicze dotyczące usuwania cellulitu, Usługi odsysania tłuszczu, Usługi w zakresie laserowego odmładzania skóry, Usługi w zakresie higieny i pielęgnacji urody, Usługi w zakresie naciągania skóry za pomocą lasera, Usługi w zakresie pielęgnacji twarzy, Usługi w zakresie pielęgnacji skóry głowy, Usługi w zakresie mikropigmentacji, Usługi w zakresie trwałego usuwania i redukcji owłosienia, Kosmetyczne usuwanie laserem zbędnych włosów, Usługi doradcze w zakresie usuwania zbędnego owłosienia na ciele, Usługi laserowego usuwania owłosienia, Usługi w zakresie zabiegów upiększających, Wstrzykiwalne kuracje wypełniaczami do celów kosmetycznych, Zabiegi kosmetyczne, Usługi zabiegów pielęgnacji twarzy, Usługi zabiegów kosmetycznych na twarz i ciało, Zabiegi kosmetyczne na ciało, twarz i włosy, Zabiegi pielęgnacji urody, Usługi klinik chirurgii kosmetycznej i plastycznej, Usługi doradcze w zakresie chirurgii, Doradztwo dotyczące ochrony zdrowia, Dostarczanie informacji dotyczących zdrowia, Zabiegi terapeutyczne dla ciała, Zabiegi terapeutyczne dla twarzy, Higiena i pielęgnacja urody dla ludzi, Doradztwo medyczne w zakresie dermatologii, Udostępnianie informacji medycznych w zakresie dermatologii, Zabiegi depilacyjne, Zabiegi kosmetyczne dla ciała, Zabiegi kosmetyczne dla twarzy, Zabiegi kosmetyczne dla włosów, Doradztwo dotyczące urody, Elektroliza kosmetyczna, Gabinety pielęgnacji skóry, Konsultacje dotyczące kosmetyków, Usługi doradcze dotyczące pielęgnacji urody, Usługi lecznicze związane z odrastaniem włosów, Usługi terapii mikroigłowej, Usługi w zakresie pielęgnacji skóry, Pielęgnacja urody.

(111) **365998** (220) 2023 03 07 (210) 553250
(151) 2023 07 18 (441) 2023 04 03
(732) MEDICINE CLINIC SPÓŁKA Z OGRANICZONĄ
ODPOWIEDZIALNOŚCIĄ, Józefów (PL)

(540) (znak słowny)

(540) PTASIŃSKI

(510), (511) **3** Kosmetyki, Kosmetyki do ust, Kosmetyki funkcjonalne, Kosmetyki do cery zmarszczkowej, Płyny redukujące zmarszczki wokół oczu, Preparaty do pielęgnacji skóry usuwające zmarszczki, Preparaty kosmetyczne minimalizujące zmarszczki do użytku miejscowego na twarzy, Kremy przeciwzmarszczkowe, Kosmetyki zawierające kwas hialuronowy, Kremy do twarzy i ciała [kosmetyki], Kremy do pielęgnacji skóry [kosmetyki], **41** Organizowanie i prowadzenie seminariów i warsztatów [szkolenia], Szkolenia i nauczanie w dziedzinie medycyny, Usługi edukacyjne z zakresu medycyny, Usługi nauczania dotyczące medycyny, **44** Usługi chirurgii kosmetycznej i plastycznej, Zabiegi medycyny estetycznej, Chirurgia plastyczna, Chirurgia kosmetyczna, Zabiegi plastyki powiek, Modelowanie twarzy kwasem hialuronowym usieciowanym, Modelowanie ust, Kosmetyczne usuwanie żyłaków za pomocą lasera, Kosmetyczny zabieg laserowy skóry, Laserowy zabieg kosmetyczny pajączków, Usługi lecznicze w zakresie usuwania tkanki tłuszczowej, Usługi lecznicze dotyczące usuwania cellulitu, Usługi odsysania tłuszczu, Usługi w zakresie laserowego odmładzania skóry, Usługi w zakresie higieny i pielęgnacji urody, Usługi w zakresie naciągania skóry za pomocą lasera, Usługi w zakresie pielęgnacji twarzy, Usługi w zakresie pielęgnacji skóry głowy, Usługi w zakresie mikropigmentacji, Usługi w zakresie trwałego usuwania i redukcji owłosienia, Kosmetyczne usuwanie laserem zbędnych włosów, Usługi doradcze w zakresie usuwania zbędnego owłosienia na ciele, Usługi laserowego usuwania owłosienia, Usługi w zakresie zabiegów upiększających, Wstrzykiwalne kuracje wypełniaczami do celów kosmetycznych, Zabiegi kosmetyczne, Usługi zabiegów pielęgnacji twarzy, Usługi zabiegów kosmetycznych na twarz i ciało, Zabiegi kosmetyczne na ciało, twarz i włosy, Zabiegi pielęgnacji urody, Usługi klinik chirurgii kosmetycznej i plastycznej, Usługi doradcze w zakresie chirurgii, Doradztwo dotyczące ochrony zdrowia, Dostarczanie informacji dotyczących zdrowia, Zabiegi terapeutyczne dla ciała, Zabiegi terapeutyczne dla twarzy, Higiena i pielęgnacja urody dla ludzi, Doradztwo medyc-

ne w zakresie dermatologii, Udostępnianie informacji medycznych w zakresie dermatologii, Zabiegi depilacyjne, Zabiegi kosmetyczne dla ciała, Zabiegi kosmetyczne dla twarzy, Zabiegi kosmetyczne dla włosów, Doradztwo dotyczące urody, Elektroliza kosmetyczna, Gabinety pielęgnacji skóry, Konsultacje dotyczące kosmetyków, Usługi doradcze dotyczące pielęgnacji urody, Usługi lecznicze związane z odrastaniem włosów, Usługi terapii mikroigłowej, Usługi w zakresie pielęgnacji skóry, Pielęgnacja urody.

(111) **365999** (220) 2023 03 03 (210) 553119
(151) 2023 07 11 (441) 2023 03 27
(732) KLIMONT KAMILA, Bielsko-Biała (PL)
(540) (znak słowno-graficzny)
(540) #Chustotańce
(540)

(591) zielony, czarny, czerwony
(531) 27.05.01, 29.01.13, 25.03.25, 02.09.01
(510), (511) **41** Prowadzenie zajęć tanecznych, nauczanie tańca w chustach dla rodziców z małymi dziećmi.

(111) **366000** (220) 2022 12 21 (210) 550677
(151) 2023 06 28 (441) 2023 03 13
(732) DINO POLSKA SPÓŁKA AKCYJNA, Krotoszyn (PL)

(540) (znak słowny)

(540) Doogy szczęśliwy pies

(510), (511) **31** Karma dla zwierząt, Pokarm dla zwierząt domowych, Pożywienie dla zwierząt domowych, pożywienie dla psów i innych zwierząt, Proteiny dla zwierząt, suchary dla psów, Pokarm dla zwierząt, pokarm odżywczy, pokarm wzmocniający dla zwierząt, Napoje dla zwierząt, Produkty rolne, ogrodnicze, leśne, nieprzetworzone, Zioła ogrodowe świeże, Zarodki roślin, Otręby zbożowe.

(111) **366001** (220) 2022 12 23 (210) 550818
(151) 2023 06 23 (441) 2023 03 06

(732) CIEŚLA ALEKSANDRA ZAWÓD BARBIERZ, Częstochowa (PL)

(540) (znak słowno-graficzny)

(540) ZAWÓD BARBIERZ BARBER SHOP / ZAWODBARBIERZ.PL
(540)

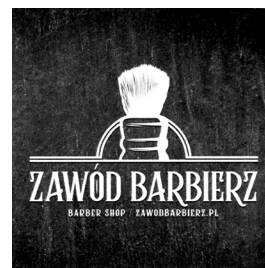

(531) 10.05.09, 27.05.01, 26.02.07
(510), (511) **3** Kosmetyki do włosów, Kosmetyki męskie do brody: Nielecznicze preparaty do pielęgnacji włosów do celów kosmetycznych, Preparaty do pielęgnacji włosów, nie do celów medycznych, Preparaty do włosów, Produkty do układania włosów dla mężczyzn, Preparaty kosmetyczne do włosów, Preparaty do układania i utrwalania włosów o długim działaniu, Kosmetyki do brody, w tym balsamy, olejki, barwniki, farby, Preparaty do pielęgnacji i stylizacji brody, Preparaty do golenia brody, Kosmetyki do wąsów, w tym mydła, balsamy, olejki, barwniki, farby, Preparaty do pielęgnacji i stylizacji wąsów, Preparaty do stosowania przed goleniem brody, wąsów, włosów oraz po goleniu, Płyny kosmetyczne przed goleniem brody, wąsów, włosów oraz po goleniu, Mydło do golenia w shtyftach [antyseptyczne], Kremy przed goleniem brody, wąsów, włosów oraz po goleniu, Ałun po goleniu [antyseptyczny], **44** Usługi salonów fryzjerskich, Usługi męskich salonów fryzjerskich, Usługi w zakresie golenia, konturowania, strzyżenia, trymowania, modelowania, pielęgnacji brody oraz wąsów, Sty-

lizowanie brody, Stylizacja i układanie włosów, Odbudowa włosów, Uzupełnianie włosów, Kuracje do włosów, brody, wąsów, Udzielanie informacji w dziedzinie stylizacji i pielęgnacji włosów, brody, wąsów, Usługi doradztwa w zakresie pielęgnacji i stylizacji włosów, brody, wąsów, Pielęgnacja skóry i brody.

(111) **366002** (220) 2023 01 04 (210) 551066
(151) 2023 07 04 (441) 2023 03 20

(732) PRZYSTAŃSKA IZABELA CRANBERRY STUDIO, Marki (PL)

(540) (znak słowny)

(540) Vidokówki

(510), (511) **9** Nagrania audio i wideo, Interfejs programu aplikacji (API), który umożliwi programistom integrowanie treści i funkcji wideo w witrynach internetowych, aplikacjach i urządzeniach, Oprogramowanie do pobrania do strumieniowego przesyłania treści audio i wideo na telefony komórkowe, tablety, komputery osobiste i telewizory, **41** Usługi festiwalu muzycznych, Produkcja nagrań dźwiękowych, Produkcja nagrań audiowizualnych, Organizowanie festiwalu, Organizowanie koncertów muzycznych, Prezentacja koncertów muzycznych, Produkcja koncertów muzycznych, Produkcja dzieł muzycznych w studio nagrań, Produkcja wcześniej nagranych filmów wideo, Usługi doradcze i informacyjne związane z przygotowaniem, organizowaniem i prowadzeniem koncertów, Publikowanie materiałów multimedialnych online, Usługi rozrywkowe dotyczące muzyki udostępniane dzięki strumieniom online, Udostępnianie publikacji elektronicznych online z dziedziny muzyki, nie do pobrania, Udostępnianie multimedialnych programów rozrywkowych za pośrednictwem usług telewizyjnych, szerokopasmowych bezprzewodowych i online, Udzielanie informacji na temat rozrywki i imprez rozrywkowych za pośrednictwem sieci online i Internetu, Produkcja widowisk na żywo, Występy muzyczne na żywo, Realizacja imprez rozrywkowych na żywo, Prezentacja występów zespołów muzycznych na żywo, Usługi rozrywkowe, a mianowicie seria programów multimedialnych rozpowszechnianych za pośrednictwem Internetu i innych sieci komunikacyjnych, Rozrywka, a mianowicie dostarczanie użytkownikom muzyki, filmów, programów telewizyjnych, audiobooków i gier online za pośrednictwem sieci komunikacyjnej, Usługi edukacyjne i rozrywkowe, a mianowicie udostępnianie strony internetowej zawierającej klipy audio, klipy wideo, wykonania muzyczne, wideoklipy, klipy filmowe, fotografie, inne materiały multimedialne oraz powiązane informacje za pośrednictwem Internetu i innych sieci komunikacyjnych.

(111) **366003** (220) 2023 02 28 (210) 552969
(151) 2023 07 11 (441) 2023 03 27

(732) ŁENCIO DARIUSZ PRZEDSIĘBIORSTWO USŁUGOWO

PRZEMYSŁOWO HANDLOWE XPIH, Szczecin (PL)

(540) (znak słowno-graficzny)

(540) PLEMIĘ TBP Bez wymówek i do przodu

(540)



(531) 02.09.14, 26.01.01, 26.01.03, 26.01.14, 26.11.01, 26.11.07, 27.05.01, 26.05.01, 26.05.08, 26.05.09, 26.05.14, 26.05.18
(510), (511) **41** Trening rozwoju osobistego, Kursy w zakresie rozwoju osobistego, Kursy szkoleniowe w zakresie rozwoju osobistego.

(111) **366004** (220) 2023 02 26 (210) 552888
(151) 2023 07 04 (441) 2023 03 20

(732) NOWACKI AMADEUSZ, Poznań (PL)

(540) (znak słowny)

(540) OKOĆKA

(510), (511) **20** Budy, kojce i legowiska dla zwierząt domowych, Pośłania dla zwierząt domowych.

(111) **366005** (220) 2023 03 06 (210) 553182
(151) 2023 07 11 (441) 2023 03 27

(732) PADÉE JOWITA COUNT ON, Wólka Grodziska (PL)

(540) (znak słowno-graficzny)

(540) Count On

(540)



(591) ciemnoniebieski, szary, biały

(531) 26.01.03, 26.01.11, 26.04.06, 26.04.08, 27.05.05, 27.05.17, 29.01.13

(510), (511) **35** Rachunkowość, Księgowość i rachunkowość, Doradztwo podatkowe [rachunkowość], Skomputeryzowana rachunkowość, Rachunkowość na rzecz osób trzecich, Doradztwo w zakresie działalności gospodarczej dotyczące rachunkowości, Usługi w zakresie księgowości i rachunkowości.

(111) **366006** (220) 2023 03 01 (210) 553043

(151) 2023 07 13 (441) 2023 03 27

(732) ROSIAK MICHAŁ, Łódź (PL)

(540) (znak słowno-graficzny)

(540) FM FREEDOM OF MOVEMENT

(540)



(591) biały, czarny

(531) 29.01.12, 27.05.01, 26.01.01, 26.01.06, 26.01.24

(510), (511) **41** Nauka gimnastyki, Nauka parkour, Nauka akrobatyki.

(111) **366007** (220) 2023 02 23 (210) 552777

(151) 2023 07 20 (441) 2023 03 27

(732) NETTO SPÓŁKA Z OGRANICZONĄ ODPOWIEDZIALNOŚCIĄ,

Motaniec (PL)

(540) (znak słowno-graficzny)

(540) BRAUNER

(540)



(591) biały, zielony

(531) 26.11.02, 26.11.12, 25.01.01, 27.05.01, 29.01.12

(510), (511) **32** Soki owocowe [napoje], Napoje owocowe i soki owocowe, Skoncentrowane soki owocowe, Soki, Soki warzywne, Mieszane soki owocowe, Koncentraty soków owocowych, Piwo bezalkoholowe, Piwo, Imitacja piwa, Napoje bezalkoholowe o smaku piwa, Napoje na bazie piwa, Piwa o małej zawartości alkoholu, Piwa smakowe, Shandy [napój składający się z piwa i lemoniady], Aromatyzowane napoje gazowane, Bezalkoholowe gazowane napoje na bazie soków owocowych, Wody, Niegazowane napoje bezalkoholowe, Koncentraty do sporządzania napojów bezalkoholowych, Koncentraty do sporządzania napojów owocowych, Lemoniady (Syrupy do-), Syropy do wyrobu napojów, Syropy owocowe [napoje bezalkoholowe].

(111) **366008** (220) 2023 02 22 (210) 552714

(151) 2023 07 10 (441) 2023 03 20

(732) BADURA-MROWCZYK MAŁGORZATA DE ROBLE, Gaj (PL)

(540) (znak słowno-graficzny)

(540) de Roble

(540)

de Roble

(531) 26.01.01, 26.01.15, 05.01.16, 27.05.01, 26.11.01, 26.11.08
 (510), (511) **40** Stolarstwo meblowe, Stolarstwo meblowe (produkcja na zamówienie), Stolarstwo [produkcja na zamówienie].

(111) **366009** (220) 2022 10 26 (210) 548608
 (151) 2023 07 20 (441) 2023 03 20

(732) KAŻMIERSKI KRZYSZTOF BALONY BALMAR, Łódź (PL)
 (540) (znak słowny)

(540) BALMAR

(510), (511) **1** Gazy do pompowania balonów, **20** Balony reklamowe, Balony reklamowe nadmuchiwane powietrzem, Dmuchane balony reklamowe, **28** Balony na przyjęcia, Balony do zabawy, Balony na przyjęcia i eventy, w tym urodziny, chrzciny, komunie, baby shower, rocznice, wieczory panieńskie, śluby i wesela, eventy firmowe, Balony dekoracyjne, Balony dla dzieci, Balony na imprezy okolicznościowe, w tym urodziny, chrzciny, komunie, baby shower, rocznice, wieczory panieńskie, śluby i wesela, eventy firmowe, Balony na urodziny, chrzciny, komunie, baby shower, rocznice, wieczory panieńskie, śluby i wesela, eventy firmowe, Balony różnego rodzaju: lateksowe, foliowe, z konfetti, cyfry urodzinowe, litery, balony spersonalizowane, Balony transparentne z helem i wypełnieniem konfetti lub piórkami lub małymi balonikami, Boxy balonowe, Bukiety balonowe, Dekoracje balonowe na imprezy okolicznościowe, w tym urodziny, chrzciny, komunie, baby shower, rocznice, wieczory panieńskie, śluby i wesela, eventy firmowe, Dekoracje i kompozycje z balonów, Spersonalizowane pudełka wypełnione balonami (balonem) z helem. Spersonalizowane pudełka wypełnione balonami (balonem) z powietrzem lub innymi gazami. Spersonalizowane pudełka wypełnione dowolną kombinacją balonów napełnionych helem, powietrzem lub innymi gazami, Pudełka wypełnione balonami (balonem) z helem, Pudełka wypełnione balonami (balonem) z powietrzem lub innymi gazami, Pudełka wypełnione dowolną kombinacją balonów napełnionych helem, powietrzem lub innymi gazami, **35** Usługi w zakresie reklamy wizualnej osób trzecich, zwłaszcza z wykorzystaniem balonów jako powierzchni ekspozycyjnej, Usługi w zakresie sprzedaży balonów reklamowych, Usługi w zakresie sprzedaży balonów z helem, prezentów, upominków, artykułów dekoracyjnych, artykułów party, Sprzedaż wysyłkowa balonów reklamowych, Sprzedaż detaliczna i hurtowa w sklepach stacjonarnych i w ramach sprzedaży wysyłkowej, za pośrednictwem Internetu oraz innych środków sprzedaży na odległość: balonów, balonów foliowych, balonów lateksowych, balonów spersonalizowanych, pudełek z balonami, spersonalizowanych pudełek z balonami, balonów z insertami w środku, helu do napełniania balonów, pojemników jednorazowych i wielorazowych wypełnionych helem, dekoracji z balonów, zestawów balonów foliowych, zestawów balonów lateksowych, akcesoriów i dodatków do balonów, kartonów, torebek ochronnych, stojaków, ciężarków, wstążek, klipsów, patyków, koszyczków, pompek, przyrządów do wiązania, balonów dekoracyjnych, balonów do napełniania helem, balonów do gry, balonów na przyjęcia, girland balonowych, balonów na imprezy firmowe, bramek wykonanych z balonów, balonów urodzinowych, balonów okolicznościowych, świecących balonów na przyjęcia, balonów na przyjęcia z diodami elektroluminescencyjnymi LED, dmuchanych balonów reklamowych, balonów reklamowych nadmuchiwanym powietrzem, maskotek, zabawek, konfetti, serpentyn, kotylionów, sztucznego śniegu, masek, ozdób okolicznościowych, ozdób bożonarodzeniowych i wielkanocnych, naczyń jednorazowych, kwiatów sztucznych z materiału i z tworzyw sztucznych, stroików i wianków z tkanin i z tworzyw sztucznych, girland, wstęg do dekorowania, ubrań, okryć głowy, strojów karnawałowych, strojów Mikołaja, boxów balonowych, spersonalizowanych

pudełek wypełnionych balonami z helem, Usługi świadczone w sklepach stacjonarnych (w tym na miejscu u klientów) i w ramach sprzedaży wysyłkowej, za pośrednictwem Internetu oraz innych środków sprzedaży na odległość: nadruku na balonach foliowych i lateksowych, dekoracji balonowych na imprezy okolicznościowe i firmowe, przygotowania balonów z konfetti, napełniania balonów helem, napełniania balonów powietrzem, przygotowanie ścianek balonowych do zdjęć i dekoracyjnych, **41** Usługi dekorowania balonami, Informacja o imprezach rozrywkowych, Organizacja i prezentacja widowisk, Organizacja imprez rozrywkowych, Organizacja przyjęć, Organizowanie balów, Organizacja widowisk, Organizowanie rozrywki, Organizowanie rozrywki wizualnej, Rozrywka, Świadczenie usług rozrywkowych dla dzieci, Udzielanie informacji dotyczących rozrywki za pomocą środków elektronicznych, Udzielanie informacji dotyczących rozrywki za pośrednictwem Internetu, Usługi informacji o rozrywce, Usługi planowania przyjęć, Usługi informacyjne i doradcze dotyczące rozrywki, Usługi informacyjne związane z rozrywką, Usługi informacji telefonicznej związane z rozrywką, Usługi rozrywkowe, Usługi rozrywkowe dla dzieci.

(111) **366010** (220) 2022 12 29 (210) 550936
 (151) 2023 06 23 (441) 2023 03 06

(732) FIGARSKI DANIEL BLEIK LOGISTICK, Radom (PL)

(540) (znak słowno-graficzny)

(540) BLEIK CLUB AND RESTAURANT

(540)



(531) 27.05.01, 26.05.04

(510), (511) **41** Usługi klubów nocnych, Usługi klubów [kabaretowych], Usługi edukacyjne klubów, Usługi klubów komediowych, Usługi fitness klubów, Usługi klubów [dyskotek], Usługi klubów sportowych, Usługi klubowe [rozrywka], Usługi klubów zdrowia [ćwiczenia], Usługi klubów zdrowia [fitness], Usługi klubów nocnych [rozrywka], Usługi klubów zdrowia i klubów sprawności fizycznej [fitness klub], Usługi w zakresie klubów tańca, Usługi klubów zdrowia i sal gimnastycznych, Usługi klubów towarzyskich do celów rozrywkowych, Zarządzanie imprezami na rzecz klubów sportowych, Udostępnianie klubowych obiektów i sprzętu rekreacyjnego, Udostępnianie obiektów i sprzętu dla klubów sportowych, Usługi klubów zdrowia [zdrowie i ćwiczenia fizyczne], Usługi klubów książki udzielających informacji z zakresu książek, Udostępnianie obiektów i sprzętu dla klubów zdrowia [ćwiczenia fizyczne], **43** Usługi zaopatrzenia w żywność i napoje, Restauracje, Restauracje samoobsługowe, Obsługa gastronomiczna z własnym zapleczem, produktami i transportem, Usługi barowe, Kawiarnie, Kafeterie, Bary szybkiej obsługi, Wynajmowanie sal na posiedzenia, Obsługa zbiorowych imprez w zakresie dostarczania jedzenia i napojów, Restauracje z grillem, Usługi restauracji libańskich, Dokonywanie rezerwacji restauracji i posiłków, Usługi restauracyjne, Usługi restauracji hotelowych, Usługi mobilnych restauracji, Usługi restauracji washoku, Usługi restauracji azjatyckich, Restauracje dla turystów, Usługi restauracji szybkiej obsługi, Usługi restauracji fast-food, Usługi barów i restauracji, Udzielanie informacji dotyczących restauracji, Usługi restauracji serwujących tempurę, Usługi restauracji sprzedających sushi, Rezerwacja stolików w restauracjach, Informacja o usługach restauracyjnych, Restauracje oferujące dania na wynos, Dokonywanie rezerwacji restauracji i posiłków, Usługi w zakresie restauracji [brasserie], Udostępnianie opinii na temat restauracji, Restauracje serwujące wykwintne artykuły spożywcze, Usługi restauracji z daniami ramen, Usługi rezerwacji miejsc w restauracjach, Usługi restauracyjne świadczone przez hotele, Usługi restauracyjne łącznie z wyszynkiem, Usługi restauracji sprzedających posiłki na wynos, Usługi agencji w zakresie rezerwacji restauracji, Zapewnianie żywności i napojów w restauracjach, Udostępnianie opinii na temat restauracji i barów, Usługi biur podróży w zakresie rezerwowania restauracji, Serwowanie żywności i napojów dla gości w restauracjach, Oferowanie żywności i napojów dla gości w restauracjach, Serwowanie żywności i napojów w restauracjach i barach,

Oferowanie żywności i napojów w restauracjach i barach, Usługi restauracji specjalizujących się w makaronach udon i soba, Usługi restauracji, w których mięso przygotowuje się na oczach klientów, Usługi klubów nocnych [zaopatrzenie w żywność], Usługi klubów w zakresie dostarczania żywności i napojów.

(111) **366011** (220) 2023 02 23 (210) 552776
 (151) 2023 07 06 (441) 2023 03 20
 (732) URBAŚ ADAM IMPERTON FIRMA REMONTOWO-BUDOWLANA, Kołobrzeg (PL)
 (540) (znak słowny)
 (540) IMPERTON
 (510), (511) **37** Ładowanie baterii i innych urządzeń magazynujących energię oraz wynajem sprzętu do nich, Usługi budowlane, konstrukcyjne, rozbiórkowe i wyburzeniowe, Usługi w zakresie wykopywania i wydobywania zasobów naturalnych, Wynajem narzędzi, instalacji i sprzętu budowlanego, rozbiórkowego, czyszczącego i konserwacyjnego, Wydobywanie surowców naturalnych, **42** Usługi projektowania, Usługi w zakresie technologii informacyjnych, Usługi w zakresie projektowania, Usługi naukowe i technologiczne, Testowanie, stwierdzanie autentyczności i kontrola jakości.

(111) **366012** (220) 2023 02 27 (210) 552894
 (151) 2023 07 18 (441) 2023 04 03
 (732) TRANSITION TECHNOLOGIES-SYSTEMS
 SPÓŁKA Z OGRANICZONĄ ODPOWIEDZIALNOŚCIĄ, Warszawa (PL)
 (540) (znak słowno-graficzny)
 (540) TRANSITION TECHNOLOGIES SYSTEMS
 (540)



(591) czarny, zielony, niebieski
 (531) 26.04.02, 26.04.07, 26.04.18, 27.05.01, 27.05.10, 29.01.13
 (510), (511) **9** Programy komputerowe, Wszystkie programy komputerowe i oprogramowanie niezależnie od mediów rejestrujących lub środków rozpowszechniania, tzn. oprogramowania zapisanego na magnetycznych nośnikach lub ładownego z odległych sieci komputerowych, Urządzenia i przyrządy do przewodzenia, przełączania, przeksztalcenia danych, Urządzenia do nagrywania, przesyłania oraz odtwarzania dźwięku lub obrazów, Nagrane dyski, Płyty kompaktowe, DVD i inne nośniki nagrań cyfrowych, Komputery, Komputery przenośne, Oprogramowanie do urządzeń mobilnych, Sprzęt komputerowy i akcesoria komputerowe, Urządzenia, instalacje, aparaty i akcesoria służące do telekomunikacji, Oprogramowanie dotyczące komunikacji multimedialnej, Magnetyczne, optyczne i cyfrowe nośniki danych, Oprogramowanie komputerowe dla sieci i usług, Programy komputerowe stosowane w internecie, Serwery, Oprogramowanie w zakresie automatyki i systemów sterowania, Aplikacje komputerowe i do urządzeń mobilnych, Komputerowe programy sterujące, Światłowodowy, Urządzenia do regulowania kosztów, Urządzenia systemu GPS, Sprzęt do przetwarzania danych, **41** Organizowanie i prowadzenie kursów edukacyjnych i szkoleń, Organizowanie praktyk zawodowych, Usługi wydawnicze i edytorskie, Organizowanie konferencji i szkoleń, Usługi w zakresie pozaszkolnych form edukacji, Publikacje multimedialne, Organizowanie i prowadzenie szkoleń, seminariów, konferencji, sympozjów, warsztatów oraz pozostałych form edukacji w dziedzinie IT oraz dziedzin pokrewnych, Usługi edukacyjne i szkoleniowe związane z oprogramowaniem, sprzętem komputerowym, aplikacjami i sieciami, Tłumaczenia, **42** Usługi w zakresie projektowania i tworzenia oprogramowania komputerowego i dla urządzeń mobilnych, Doradztwo techniczne w dziedzinie oprogramowania komputerowego i komputerowych baz danych, Dostosowanie, instalacja, aktualizacja i konserwacja oprogramowania komputerowego i komputerowych baz danych, Dostosowanie, instalacja, aktualizacja i konserwacja komputerowych baz danych, Usługi doradcze w dziedzinie technologii komputerowej, Usługi wsparcia technicznego polegające na serwisie i naprawie oprogramowania komputerowego i komputerowych baz danych, Doradztwo w zakresie oprogramowania komputerowego, Tworzenie i utrzymywanie stron internetowych dla osób trzecich, Prace badawczo-rozwojowe, Usługi projektowe, projektowanie w zakresie

wzornictwa przemysłowego, grafiki i informacji wizualnej, projektowanie graficzne związane z działalnością poligraficzną i wydawniczą, Usługi w zakresie tworzenia oprogramowania komputerowego do komunikacji między różnymi urządzeniami sieciowymi, Usługi w zakresie tworzenia oprogramowania komputerowego i systemów komputerowych umożliwiających realizację przetwarzania i przesyłania danych, Analizy systemów komputerowych, Programowanie komputerów i urządzeń mobilnych, Konserwacja oprogramowania komputerowego, Projektowanie systemów komputerowych, Projektowanie i tworzenie oprogramowania wspierającego i/lub optymalizujące procesy biznesowe, Konwersja danych lub dokumentów na formę elektroniczną, Usługi w zakresie opracowywania, integracji, wdrażania w zakresie komputerowego software, hardware i firmware, systemów opracowania danych i sieci komputerowych, Usługi dotyczące oprogramowania, sprzętu komputerowego i sieci komputerowych, Zarządzanie projektami IT, Usługi wsparcia architektonicznego IT, Usługi consultingowe i outsourcingowe w zakresie informatyki, Outsourcing programistów, informatyków oraz specjalistów IT, Outsourcing usług oraz rozwiązań IT, Pomoc techniczna w zakresie systemów i sprzętów komputerowych, oprogramowania komputerowego, Projektowanie komputerowych sieci, Projektowanie komputerowych baz danych, Usługi w zakresie technologii informatycznych i komputerowych, Doradztwo, konsultacje i ekspertyzy w zakresie informatyki oraz systemów komputerowych, Aktualizowanie oprogramowania komputerowego, Badania w dziedzinie automatyki i sterowania, Chmury obliczeniowe, Doradztwo dotyczące bezpieczeństwa komputerowego, Doradztwo dotyczące oszczędności energii, Doradztwo w zakresie projektowania i rozbudowy sprzętu komputerowego, Doradztwo w zakresie projektowania stron internetowych, Dostarczanie informacji o technologii komputerowej i programowaniu za pośrednictwem strony internetowej, Monitoring systemów komputerowych przy użyciu dostępu zdalnego, Odzyskiwanie danych komputerowych, Opracowywanie projektów technicznych, Oprogramowanie jako usługa [SaaS], Prace badawczo-rozwojowe nad nowymi produktami dla osób trzecich, Przechowywanie danych elektronicznych, Usługi doradcze w dziedzinie technologii telekomunikacyjnej, Usługi konsultacyjne w dziedzinie technologii informacyjnej, Usługi podmiotów zewnętrznych w dziedzinie informatyki, Wynajmowanie serwerów WWW.

(111) **366013** (220) 2022 11 08 (210) 548961
 (151) 2023 07 18 (441) 2023 04 03
 (732) EAGLE SPÓŁKA Z OGRANICZONĄ ODPOWIEDZIALNOŚCIĄ, Wałcz (PL)
 (540) (znak słowno-graficzny)
 (540) MYEDROP
 (540)



(591) czarny, niebieski
 (531) 26.03.01, 26.04.02, 24.15.01, 16.03.01, 27.05.01, 29.01.12
 (510), (511) **7** Maszyny do cięcia do celów przemysłowych, giętarki, gładziarki, obrabiarki do metalu, narzędzia ręczne o napędzie innym niż ręczne, prasy krawędziowe, piły taśmowe, stoły do pił, maszyny do obróbki blach, tarcze szlifierskie, wycinarki szczelin, wytlaczarki, wycinarki laserowe, wycinarki wodne, części maszyn jako: sterowniki pneumatyczne, hydrauliczne do silników i maszyn, zawory, sprzęgła, osie, wały do silników i maszyn, wciągarki, wielokrążki, podnośniki, pasy do maszyn i silników, przemienniki momentu obrotowego, szpule, osłony maszyn, obudowy maszyn, przekładnie redukcyjne, przekładnie zębate, łożyska, kable sterownicze do maszyn i sterowników, filtry powietrza, filtry oleju, eżektory, regulatory ciśnienia, prędkości, dławice, dźwigniki zębatkowe, **9** Lasery do użytku przemysłowego, soczewki optyczne do laserów, obiektywy, obudowy soczewek i obiektywów laserowych.

(111) **366014** (220) 2022 11 08 (210) 548962
 (151) 2023 07 18 (441) 2023 04 03
 (732) EAGLE SPÓŁKA Z OGRANICZONĄ ODPOWIEDZIALNOŚCIĄ, Wałcz (PL)

(540) (znak słowno-graficzny)
 (540) MYEFLY
 (540)



(591) czarny, niebieski
 (531) 26.03.03, 26.04.02, 26.11.03, 27.05.01, 29.01.12
 (510), (511) 7 Maszyny do cięcia do celów przemysłowych, giętarki, gładziarki, obrabiarki do metalu, narzędzia ręczne o napędzie innym niż ręczne, prasy krawędziowe, piły taśmowe, stoły do pił, maszyny do obróbki blach, tarcze szlifierskie, wycinarki szczelin, wytłaczarki, wycinarki laserowe, wycinarki wodne, części maszyn jako: sterowniki pneumatyczne, hydrauliczne do silników i maszyn, zawory, sprzęgła, osie, wały do silników i maszyn, wciągniki, wielokrążki, podnośniki, pasy do maszyn i silników, przemienniki momentu obrotowego, szpule, osłony maszyn, obudowy maszyn, przekładnie redukcyjne, przekładnie zębate, łożyska, kable sterownicze do maszyn i sterowników, filtry powietrza, filtry oleju, eżektory, regulatory ciśnienia, prędkości, dławice, dźwigniki zębatkowe, 9 Lasery do użytku przemysłowego, soczewki optyczne do laserów, obiektywy, obudowy soczewek i obiektywów laserowych.

(111) 366015 (220) 2022 11 08 (210) 548964
 (151) 2023 07 18 (441) 2023 04 03
 (732) EAGLE SPÓŁKA Z OGRANICZONĄ ODPOWIEDZIALNOŚCIĄ,
 Wałcz (PL)
 (540) (znak słowno-graficzny)
 (540) MYEMIX O² N²
 (540)



(591) czarny, niebieski
 (531) 26.03.01, 26.04.02, 26.11.03, 27.07.01, 27.05.01, 29.01.12
 (510), (511) 7 Maszyny do cięcia do celów przemysłowych, giętarki, gładziarki, obrabiarki do metalu, narzędzia ręczne o napędzie innym niż ręczne, prasy krawędziowe, piły taśmowe, stoły do pił, maszyny do obróbki blach, tarcze szlifierskie, wycinarki szczelin, wytłaczarki, wycinarki laserowe, wycinarki wodne, części maszyn jako: sterowniki pneumatyczne, hydrauliczne do silników i maszyn, zawory, sprzęgła, osie, wały do silników i maszyn, wciągniki, wielokrążki, podnośniki, pasy do maszyn i silników, przemienniki momentu obrotowego, szpule, osłony maszyn, obudowy maszyn, przekładnie redukcyjne, przekładnie zębate, łożyska, kable sterownicze do maszyn i sterowników, filtry powietrza, filtry oleju, eżektory, regulatory ciśnienia, prędkości, dławice, dźwigniki zębatkowe, 9 Lasery do użytku przemysłowego, soczewki optyczne do laserów, obiektywy, obudowy soczewek i obiektywów laserowych.

(111) 366016 (220) 2022 11 08 (210) 548966
 (151) 2023 07 18 (441) 2023 04 03
 (732) EAGLE SPÓŁKA Z OGRANICZONĄ ODPOWIEDZIALNOŚCIĄ,
 Wałcz (PL)
 (540) (znak słowno-graficzny)
 (540) MYERIS
 (540)



(591) czarny, niebieski
 (531) 26.03.01, 24.15.01, 02.09.14, 26.05.01, 27.05.01, 29.01.12
 (510), (511) 7 Maszyny do cięcia do celów przemysłowych, giętarki, gładziarki, obrabiarki do metalu, narzędzia ręczne o napędzie innym

niż ręczne, prasy krawędziowe, piły taśmowe, stoły do pił, maszyny do obróbki blach, tarcze szlifierskie, wycinarki szczelin, wytłaczarki, wycinarki laserowe, wycinarki wodne, części maszyn jako: sterowniki pneumatyczne, hydrauliczne do silników i maszyn, zawory, sprzęgła, osie, wały do silników i maszyn, wciągniki, wielokrążki, podnośniki, pasy do maszyn i silników, przemienniki momentu obrotowego, szpule, osłony maszyn, obudowy maszyn, przekładnie redukcyjne, przekładnie zębate, łożyska, kable sterownicze do maszyn i sterowników, filtry powietrza, filtry oleju, eżektory, regulatory ciśnienia, prędkości, dławice, dźwigniki zębatkowe, 9 Lasery do użytku przemysłowego, soczewki optyczne do laserów, obiektywy, obudowy soczewek i obiektywów laserowych.

(111) 366017 (220) 2022 11 08 (210) 548970
 (151) 2023 07 18 (441) 2023 04 03
 (732) EAGLE SPÓŁKA Z OGRANICZONĄ ODPOWIEDZIALNOŚCIĄ,
 Wałcz (PL)
 (540) (znak słowno-graficzny)
 (540) MYESOFT
 (540)



(591) czarny, niebieski
 (531) 02.09.14, 26.04.02, 24.15.01, 26.03.01, 27.05.01, 29.01.12
 (510), (511) 7 Maszyny do cięcia do celów przemysłowych, giętarki, gładziarki, obrabiarki do metalu, narzędzia ręczne o napędzie innym niż ręczne, prasy krawędziowe, piły taśmowe, stoły do pił, maszyny do obróbki blach, tarcze szlifierskie, wycinarki szczelin, wytłaczarki, wycinarki laserowe, wycinarki wodne, części maszyn jako: sterowniki pneumatyczne, hydrauliczne do silników i maszyn, zawory, sprzęgła, osie, wały do silników i maszyn, wciągniki, wielokrążki, podnośniki, pasy do maszyn i silników, przemienniki momentu obrotowego, szpule, osłony maszyn, obudowy maszyn, przekładnie redukcyjne, przekładnie zębate, łożyska, kable sterownicze do maszyn i sterowników, filtry powietrza, filtry oleju, eżektory, regulatory ciśnienia, prędkości, dławice, dźwigniki zębatkowe, 9 Lasery do użytku przemysłowego, soczewki optyczne do laserów, obiektywy, obudowy soczewek i obiektywów laserowych.

(111) 366018 (220) 2023 03 24 (210) 553975
 (151) 2023 09 29 (441) 2023 06 12
 (732) Z KOPYTEM SPÓŁKA Z OGRANICZONĄ
 ODPOWIEDZIALNOŚCIĄ, Sopot (PL)
 (540) (znak słowno-graficzny)
 (540) KOPYTO
 (540)



KOPYTO

(531) 27.05.01, 03.06.01
 (510), (511) 25 Czapki dziane, Czapki baseballowe, Czapki bejsbolówki, Czapki bez daszków, Czapki jako nakrycia głowy, Czapki i czapeczki sportowe, Czapki narciarskie, Czapki sportowe, Czapki wełniane, Czapki z daszkiem, Czapki z pomponem, Czapki [nakrycia głowy], Rękawiczki dziane, Rękawiczki, Rękawiczki jako odzież, Rękawiczki [odzież], Rękawiczki zimowe, Szaliki [odzież].

(111) 366019 (220) 2022 09 13 (210) 547134
 (151) 2023 02 02 (441) 2022 10 17
 (732) DOMANUS ŁUKASZ, Bysina (PL)
 (540) (znak słowny)

(540) Dwór Bysina
(510), (511) **43** Hotele, hostele i pensjonaty, zakwaterowanie waka-
cyjne i turystyczne.

(111) **366020** (220) 2023 03 08 (210) 553338
(151) 2023 07 21 (441) 2023 04 03

(732) ŻABKA POLSKA SPÓŁKA Z OGRANICZONĄ
ODPOWIEDZIALNOŚCIĄ, Poznań (PL)

(540) (znak słowny)

(540) FROO

(510), (511) **9** Oprogramowanie komputerowe, Oprogramowanie
użytkowe, Oprogramowanie w zakresie obsługi sklepow, Opro-
gramowanie do wspierania franczyzobiorców w zarządzaniu sklepem,
Oprogramowanie do dokonywania zakupów, Oprogramowanie do za-
rządzania programami lojalnościowymi, Oprogramowanie logistyczne,
35 Usługi reklamowe, marketingowe i promocyjne, Usługi progra-
mów lojalnościowych, motywacyjnych i promocyjnych, Pomoc w pro-
wadzeniu działalności gospodarczej, zarządzanie i administrowanie
działalnością gospodarczą, Komputerowe bazy danych (Pozyskiwanie
danych do-), Usługi w zakresie sprzedaży detalicznej następujących to-
warów: produkty chemiczne przeznaczone dla przemysłu, nauki, fotogra-
fii jak również rolnictwa, ogrodnictwa i leśnictwa, żywic syntetycz-
ne w stanie surowym, tworzywa sztuczne w stanie surowym,
mieszanki gaśnicze i przeciwpożarowe, preparaty do hartowania i lu-
towania, Usługi w zakresie sprzedaży detalicznej następujących towa-
rów: substancje do garbowania skór zwierzęcych, kleje (spoiwa) prze-
znaczone dla przemysłu, kity i inne pasty do wypełniania, Usługi w za-
kresie sprzedaży detalicznej następujących towarów: kompost,
nawozy, preparaty biologiczne do użytku w przemyśle i nauce, farby,
pokosty, lakiery, środki zapobiegające korozji i zabezpieczające drewno,
koloranty, barwniki, tusze do drukowania, znakowania i rytowania,
Usługi w zakresie sprzedaży detalicznej następujących towarów: żywic
naturalne w stanie surowym, metale w postaci folii i proszku
do użytku w malowaniu, dekorowaniu, drukowaniu i sztuce, Usługi
w zakresie sprzedaży detalicznej następujących towarów: kosmetyki
nielecznicze i preparaty toaletowe, nielecznicze środki do czyszczenia
zębów, produkty perfumeryjne, olejki eteryczne, środki wybielające
i inne substancje stosowane w praniu, środki do czyszczenia, polero-
wania, szorowania i ścierania, Usługi w zakresie sprzedaży detalicznej
następujących towarów: preparaty do pielęgnacji zwierząt, wosk kra-
wiecki i szewski, środki ściernie polerskie, sztuczne rzęsy, oleje i smary
przemysłowe, wosk, smary, mieszaniny pochłaniające kurz, nawilżające
i wiążące, Usługi w zakresie sprzedaży detalicznej następujących
towarów: paliwa (również benzyna) i materiały oświetleniowe, świece
i knoty do oświetlenia, Pozyskiwanie kontraktów dotyczących dostaw
energii elektrycznej, Usługi w zakresie sprzedaży detalicznej następu-
jących towarów: produkty farmaceutyczne, preparaty i artykuły medy-
czne i weterynaryjne, środki sanitarne do celów medycznych, diety-
tyczna żywność i substancje dostosowane do użytku leczniczego lub
weterynaryjnego, żywność dla niemowląt, suplementy diety dla ludzi
i zwierząt, plastry, materiały opatrunkowe, materiały do plombowania
zębów, wsiki dentystyczne, Usługi w zakresie sprzedaży detalicznej
następujących towarów: środki odkażające, środki do zwalczania ro-
bactwa, fungicydy, herbicydy, preparaty dietetyczne, preparaty i arty-
kuły dentystyczne oraz lecznicze, środki do czyszczenia zębów, prepa-
raty i artykuły higieniczne, Usługi w zakresie sprzedaży detalicznej na-
stępujących towarów: metale nieszlachetne i ich stopy, rudy, materiały
metalowe do celów budowlanych, przenośne metalowe konstrukcje
budowlane, przewody nieelektryczne i druty z metali nieszlachetnych,
Usługi w zakresie sprzedaży detalicznej następujących towarów: drobne
wyroby metalowe, pojemniki metalowe do przechowywania lub
transportu, kasy pancerne, Usługi w zakresie sprzedaży detalicznej na-
stępujących towarów: metalowe materiały i elementy budowlane
i konstrukcyjne, metalowe materiały nieprzetworzone i półprzetwo-
rzone, będące półproduktami, drobne wyroby metalowe, metalowe
drzwi, bramy, okna i osłony okienne, metalowe konstrukcje i budynki
przenośne, Usługi w zakresie sprzedaży detalicznej następujących to-
warów: statuetki i dzieła sztuki z metali nieszlachetnych, Usługi w za-
kresie sprzedaży detalicznej następujących towarów: metalowe po-
jemniki i artykuły do transportu i pakowania, Usługi w zakresie sprze-
dży detalicznej następujących towarów: maszyny rolnicze, do robót
ziemnych, budowlane, dla przemysłu wydobywczego i górnictwa,
pompy, kompresory i dmuchawy, roboty przemysłowe, generatory
elektryczności, urządzenia do przenoszenia i transportu, Usługi w za-

kresie sprzedaży detalicznej następujących towarów: maszyny
i urządzenia do obróbki i przetwórstwa, urządzenia zamiatające,
czyszczące, myjące i piorące, maszyny i obrabiarki do sytuacji awaryj-
nych i ratunkowych, obrabiarki, narzędzia napędzane silnikowo, silni-
ki (z wyjątkiem stosowanych w pojazdach lądowych), mechanizmy
sprzęgania i napędu (z wyjątkiem stosowanych do pojazdów lądo-
wych), narzędzia rolnicze, inne niż narzędzia ręczne, Usługi w zakresie
sprzedaży detalicznej następujących towarów: inkubatory do jaj, auto-
maty sprzedające, narzędzia i przyrządy ręczne (o napędzie ręcznym),
sztucce, Usługi w zakresie sprzedaży detalicznej następujących towa-
rów: broń boczna, z wyjątkiem broni palnej, ostrza (maszynki do gole-
nia), ręczne przybory higieniczne i do pielęgnacji urody dla ludzi
i zwierząt, broń sieczna i obuchowa, sztucze i przybory do przygo-
towania żywności będące nożami kuchennymi, przyborami do cięcia
i mielenia, Usługi w zakresie sprzedaży detalicznej następujących to-
warów: ręcznie sterowane narzędzia i przyrządy do obróbki materia-
łów, budowlane, do naprawy i konserwacji, podnośniki, narzędzia
ręczne do użytku w sytuacjach awaryjnych i ratunkowych, Usługi
w zakresie sprzedaży detalicznej następujących towarów: urządzenia
i przyrządy naukowe, badawcze, nawigacyjne, geodezyjne, fotogra-
ficzne, kinematograficzne, audiowizualne, optyczne, wagowe, pomia-
rowe, sygnalizacyjne, testujące, kontrolne, do wykrywania, ratowania
życia i do celów dydaktycznych, Usługi w zakresie sprzedaży detalicz-
nej następujących towarów: urządzenia i przyrządy do przewodzenia,
przełączania, przekształcania, gromadzenia, sterowania i regulacji
energii elektrycznej, urządzenia i przyrządy do nagrywania, transmisji,
reprodukcyj lub przetwarzania dźwięku, obrazu lub danych, Usługi
w zakresie sprzedaży detalicznej następujących towarów: nagrane
media i media do pobrania, oprogramowanie komputerowe, czyste
cyfrowe lub analogowe media do nagrywania i przechowywania da-
nych, mechanizmy do urządzeń uruchamianych przez wrzucenie mo-
nety, kasy rejestrujące, urządzenia liczące, komputery i peryferyjne
urządzenia komputerowe, Usługi w zakresie sprzedaży detalicznej na-
stępujących towarów: skafandry dla nurków, maski do nurkowania, za-
tyczki do uszu do nurkowania, zaciski do nosa dla nurków i pływaków,
rękawice dla nurków, aparaty tlenowe do pływania podwodnego,
Usługi w zakresie sprzedaży detalicznej następujących towarów: urz-
ądzenia do gaszenia ognia, Usługi w zakresie sprzedaży detalicznej na-
stępujących towarów: utrwalone na nośnikach informacjami i dane,
urządzenia technologii informacyjnej i audiowizualne, multimedialne
i fotograficzne, magnesy, magnetyzery i demagnetyzery, urządzenia
naukowe i laboratoryjne do obróbki za pomocą energii elektrycznej,
aparatura, urządzenia i kable do zastosowania w elektryce, urządzenia
optyczne, wzmacniacze i korektory, Usługi w zakresie sprzedaży deta-
licznej następujących towarów: urządzenia zabezpieczające, ochron-
ne i sygnalizacyjne, sprzęt do nurkowania, urządzenia nawigacyjne,
naprowadzające, lokalizacyjne, do namierzania celu i kartograficzne,
przyrządy miernicze, do wykrywania i monitorowania, wskaźniki i kon-
trolery, urządzenia do badań naukowych i laboratoryjne, urządzenia
dydaktyczne i symulatory, pedały wah wah (kaczki), Usługi w zakresie
sprzedaży detalicznej następujących towarów: telefony, Usługi w za-
kresie sprzedaży detalicznej następujących towarów: urządzenia
i przyrządy chirurgiczne, medyczne, stomatologiczne i weterynaryjne,
protezy kończyn, oczu i zębów, artykuły ortopedyczne, materiały
do zszywania stosowane w chirurgii, urządzenia terapeutyczne
i wspomagające przystosowane dla osób niepełnosprawnych, Usługi
w zakresie sprzedaży detalicznej następujących towarów: urządzenia
do masażu, urządzenia, przyrządy i artykuły do opieki nad niemowlę-
tami, urządzenia, przyrządy i artykuły związane z aktywnością seksual-
ną, urządzenia i przyrządy do fizjoterapii, aparaty do ochrony słuchu,
artykuły do karmienia i smoczki, akcesoria wspomagające współżycie
seksualne, aparaty i instrumenty medyczne i weterynaryjne, Usługi
w zakresie sprzedaży detalicznej następujących towarów: meble i po-
ściel do celów medycznych, sprzęt do przenoszenia pacjentów, odzież
medyczna, protezy i sztuczne implanty, artykuły ortopedyczne i przy-
rządy ułatwiające poruszanie się, artykuły antykoncepcyjne, gadzety
erotyczne, akcesoria wspomagające współżycie seksualne, Usługi
w zakresie sprzedaży detalicznej następujących towarów: urządzenia
i instalacje do oświetlania, ogrzewania, chłodzenia, wytwarzania pary,
gotowania, suszenia, wentylacji, zaopatrzenia w wodę oraz do celów
sanitarnych, przewody i urządzenia do transportu gazów spalinowych,
Usługi w zakresie sprzedaży detalicznej następujących towarów: urz-
ądzenia do opalania się, instalacje i urządzenia sanitarne, sprzęt do za-
opatrywania w wodę i sanitacji, palniki, bojłery i podgrzewacze, oświe-
tlenie i reflektory oświetleniowe, sprzęt do gotowania, podgrzewania,

chłodzenia i konserwowania, do żywności i napojów, kominki, filtry do użytku przemysłowego i domowego, Usługi w zakresie sprzedaży detalicznej następujących towarów: instalacje do obróbki przemyślonej, urządzenia do ogrzewania i suszenia do użytku osobistego, instalacje i urządzenia do suszenia, instalacje i urządzenia do chłodzenia i zamrażania, Usługi w zakresie sprzedaży detalicznej następujących towarów: akcesoria zabezpieczające i do regulacji instalacji wodnych i gazowych, instalacje jądrowe, instalacje i urządzenia do ogrzewania, wentylacji, klimatyzacji i oczyszczania powietrza, zapalniczki i zapalarki, Usługi w zakresie sprzedaży detalicznej następujących towarów: pojazdy i środki transportu, urządzenia służące do poruszania się na lądzie, w powietrzu lub wodzie, części i akcesoria do pojazdów, Usługi w zakresie sprzedaży detalicznej następujących towarów: broń palna, amunicja i pociski, materiały wybuchowe, sztuczne ognie, Usługi w zakresie sprzedaży detalicznej następujących towarów: metale szlachetne, ich stopy, wyroby jubilerskie, kamienie szlachetne i półszlachetne, perły oraz ich imitacje, przyrządy zegarmistrzowskie i chronometryczne, posągi i figurki wykonane z lub pokryte szlachetnymi i półszlachetnymi metalami lub kamieniami i ich imitacjami, Usługi w zakresie sprzedaży detalicznej następujących towarów: ozdoby wykonane z lub pokryte szlachetnymi i półszlachetnymi metalami lub kamieniami i ich imitacjami, pudełka na biżuterię i pudełka na zegarki, kółka na klucze i breloczki oraz zawieszki do nich, monety, Usługi w zakresie sprzedaży detalicznej następujących towarów: instrumenty muzyczne, statywy do nut i stojaki do instrumentów muzycznych, batuty dyrygenckie, Usługi w zakresie sprzedaży detalicznej następujących towarów: papier i karton, druki, materiały introligatorskie, fotografie, artykuły piśmienne i biurowe, z wyjątkiem mebli, kleje do celów biurowych lub domowych, materiały do rysowania i materiały dla artystów, pędzle do malowania, Usługi w zakresie sprzedaży detalicznej następujących towarów: materiały szkoleniowe i dydaktyczne, arkusze, folie i torby z tworzyw sztucznych do owijania i pakowania, czcionki drukarskie, matryce do druku ręcznego, Usługi w zakresie sprzedaży detalicznej następujących towarów: dzieła sztuki oraz figurki z papieru i kartonu, modele architektoniczne, materiały i środki dla artystów i do dekoracji, materiały filtracyjne z papieru, Usługi w zakresie sprzedaży detalicznej następujących towarów: torebki oraz artykuły do pakowania i przechowywania z papieru, kartonu lub tworzyw sztucznych, Usługi w zakresie sprzedaży detalicznej następujących towarów: materiały piśmienne i wyposażenie edukacyjne, kleje do materiałów papierniczych lub do użytku domowego, materiały drukowane, spinacze do pieniędzy, jednorazowe produkty papierowe, Usługi w zakresie sprzedaży detalicznej następujących towarów: książki, komiksy, nagrane oprogramowanie gier komputerowych, kody do gier, muzyka, filmy i inne rodzaje elektronicznych publikacji tekstowych i obrazowych utwalone na nośnikach, karty podarunkowe, Usługi w zakresie sprzedaży detalicznej następujących towarów: nieprzetworzone i półprzetworzone kauczuk, gutaperka, guma, azbest, mika i imitacje tych materiałów, tworzywa sztuczne i żywice w wyczołzonej formie do użytku w produkcji, materiały uszczelniające, wypełniające i izolacyjne, elastyczne rury, rurki i przewody giętkie, niemetalowe, plomby, uszczelki i wypełnienia, artykuły i materiały izolacyjne i zabezpieczające, Usługi w zakresie sprzedaży detalicznej następujących towarów: skóra i imitacje skóry, skóry zwierzęce, walizy, torby podróżne, torby, portfele i inne artykuły służące do przenoszenia, parasolki i parasole, laski, bicze, uprząże i wyroby rymarskie, obroże, smycze i ubrania dla zwierząt, Usługi w zakresie sprzedaży detalicznej następujących towarów: kijki marszowe i trekkingowe, Usługi w zakresie sprzedaży detalicznej następujących towarów: materiały niemetalowe, do użytku w budownictwie, rury sztywne, niemetalowe, do użytku w budownictwie, asfalt, smoła i bitumy, budynki przenośne, niemetalowe, Usługi w zakresie sprzedaży detalicznej następujących towarów: pomniki niemetalowe, statuetki i dzieła sztuki wykonane z takich materiałów, jak kamień, beton i marmur, meble i akcesoria meblowe wyposażenia domu, lustra, ramki obrazów, pojemniki, niemetalowe, do przechowywania lub transportu, Usługi w zakresie sprzedaży detalicznej następujących towarów: nieprzetworzone lub półprzetworzone kość, róg, fiszbin lub macica perłowa, muszle, pianka morska, żółty bursztyn, Usługi w zakresie sprzedaży detalicznej następujących towarów: budy, kojce i legowiska dla zwierząt domowych, Usługi w zakresie sprzedaży detalicznej następujących towarów: kosze niemetalowe, beczki i beczułki niemetalowe, trumny i urny pogrzebowe, skrzynki na listy niemetalowe, zamknięcia do pojemników niemetalowe, skrzynie kratowe i palety, niemetalowe, Usługi w zakresie sprzedaży detalicznej następujących towarów: manekiny, manekiny krawiecki, drabi-

ny i ruchome schody niemetalowe, Usługi w zakresie sprzedaży detalicznej następujących towarów: przybory oraz pojemniki kuchenne i gospodarstwa domowego, przybory kuchenne i zastawa stołowa z wyjątkiem widelców, noży i łyżek, grzebienie i gąbki, pędzle (z wyjątkiem pędzli malarskich), materiały do wytwarzania pędzli, sprzęt do czyszczenia, Usługi w zakresie sprzedaży detalicznej następujących towarów: nieprzetworzone lub półprzetworzone szkło, z wyjątkiem szkła stosowanego w budownictwie, wyroby szklane, porcelanowe i ceramiczne, statuetki, figurki, tabliczki i dzieła sztuki wykonane z następujących materiałów: porcelana, terakota lub szkło, szkło nieprzetworzone i półprzetworzone, będące półproduktem, Usługi w zakresie sprzedaży detalicznej następujących towarów: artykuły ogrodnicze, przybory do użytku domowego do czyszczenia, szczotki i materiały do wytwarzania szczotek, zastawa stołowa, przybory kuchenne i pojemniki, przybory kosmetyczne i toaletowe, Usługi w zakresie sprzedaży detalicznej następujących towarów: artykuły dla zwierząt, artykuły do pielęgnacji odzieży i obuwia, liny i sznury, sieci, namioty i plandeki, markizy z materiałów tekstylnych lub syntetycznych, żagle, Usługi w zakresie sprzedaży detalicznej następujących towarów: torby do transportu i przechowywania materiałów luzem, materiały na obicia, do wyściełania i wypełniania, z wyjątkiem papieru, tektury, gumy lub tworzyw sztucznych, nieprzetworzone tekstylne materiały włókiennicze i ich zamienniki, przędza i nici dla włókiennictwa, tekstylia domowe i imitacje tekstyliów domowych, Usługi w zakresie sprzedaży detalicznej następujących towarów: bielizna stołowa i pościelowa, zasłony z materiałów tekstylnych lub tworzyw sztucznych, tkaniny, odzież, obuwie, nakrycia głowy, koronki, sploty i hafty oraz wstążki i kokardy pasmanteryjne, Usługi w zakresie sprzedaży detalicznej następujących towarów: guziki, haczyki i oczka, szpilki i igły, sztuczne kwiaty, Usługi w zakresie sprzedaży detalicznej następujących towarów: ozdoby do włosów, sztuczne włosy, dodatki do odzieży, artykuły do szycia i ozdobne artykuły tekstylne, ozdoby do włosów, wałki do włosów, artykuły do upinania włosów oraz peruki i sztuczne włosy, Usługi w zakresie sprzedaży detalicznej następujących towarów: sztuczne owoce, warzywa i kwiaty, zawieszki (nie biżuteria ani nie do kluczy, kółek lub łańcuszków), igły i szpilki entomologiczne, dywany, Usługi w zakresie sprzedaży detalicznej następujących towarów: chodniki (kilimy), maty i słomianki, linoleum i inne materiały do pokrywania podłóg, draperie ścienne, nietekstylne, pokrycia ścian i sufitów, Usługi w zakresie sprzedaży detalicznej następujących towarów: gry, zabawki i przedmioty do zabawy, sprzęt do gier wideo, Usługi w zakresie sprzedaży detalicznej następujących towarów: artykuły gimnastyczne i sportowe, ozdoby choinkowe, artykuły i sprzęt sportowy, dekoracje świąteczne i sztuczne choinki, wyposażenie placów zabaw i wesołych miasteczek, Usługi w zakresie sprzedaży detalicznej następujących towarów: mięso, ryby, drób, dziczyzna, ekstrakty mięsne, Usługi w zakresie sprzedaży detalicznej następujących towarów: konserwowane, mrożone, suszone i gotowane owoce i warzywa, galaretki, dżemy, kompoty, Usługi w zakresie sprzedaży detalicznej następujących towarów: jaja, mleko, ser, masło, jogurt i inne produkty mleczne, oleje i tłuszcze jadalne, mięso i wędliny, ryby, owoce morza i mięczaki, nieżywe, nabiał i substytuty nabiału, jaja ptasie i produkty z jaj, Usługi w zakresie sprzedaży detalicznej następujących towarów: oleje i tłuszcze jadalne, przetworzone owoce, warzywa i grzyby (w tym orzechy i nasiona roślin strączkowych), zupy i wywary, ekstrakty mięsne, przetworzone owady i larwy, naturalne i sztuczne osłonki do kiełbas, Usługi w zakresie sprzedaży detalicznej następujących towarów: kawa, herbata, kakao, kawa nienaturalna i namiastki tych towarów, ryż, makaron i kluski, tapioka i sago, mąka i produkty zbożowe, chleb, wyroby cukiernicze i słodczyce, czekolada, lody, sorbety i inne jadalne lody, cukier, miód, melasa (syropy), Usługi w zakresie sprzedaży detalicznej następujących towarów: drożdże, proszek do pieczenia, sól, przyprawy, przyprawy korzenne, zioła suszone, ocet, sosy i inne przyprawy, lód (zamrożona woda), dodatki smakowe, wypieki, cukry, naturalne słodziki, polewy cukiernicze i nadzienia, produkty pszczele, lód, lody spożywcze, mrożone jogurty i sorbety, Usługi w zakresie sprzedaży detalicznej następujących towarów: ziarna przetworzone, skrobia i wyroby z tych towarów, preparaty do pieczenia i drożdże, surowe i nieprzetworzone produkty rolne, ogrodnicze, leśne i z zakresu akwakultury, surowe i nieprzetworzone ziarna i nasiona, świeże owoce i warzywa, świeże zioła, Usługi w zakresie sprzedaży detalicznej następujących towarów: naturalne rośliny i kwiaty, cebulki, rozsady i nasiona do sadzenia, żywe zwierzęta, organizmy do hodowli, żywność i napoje dla zwierząt, słoć, płody rolne i z akwakultury, produkty ogrodnicze i leśne, karmy i pasze dla zwierząt, ściółka dla zwierząt, Usługi w zakre-

się sprzedaży detalicznej następujących towarów: produkty spożywcze, napoje, Usługi w zakresie sprzedaży detalicznej, następujących towarów: piwo i produkty piwowskie, napoje bezalkoholowe, wody mineralne i gazowane, napoje owocowe i soki owocowe, syropy i inne bezalkoholowe preparaty do produkcji napojów, napoje alkoholowe, z wyjątkiem piwa, preparaty alkoholowe do sporządzania napojów, Usługi w zakresie sprzedaży detalicznej, następujących towarów: tytoń i substytuty tytoniu, papierosy i cygara, papierosy elektroniczne i rozpylacze doustne dla palaczy, przybory dla palaczy, zapałki, Usługi franczyzowe związane z pomocą dla firm, Usługi doradcze w zakresie reklamy dla franczyzobiorców, Usługi franczyzowe związane z pomocą w zakresie marketingu, Pomoc w komercjalizacji produktu w ramach kontraktu franczyzowego, Usługi doradztwa biznesowego związane z zakładaniem i prowadzeniem franczyz, Wsparcie w dziedzinie zarządzania przedsiębiorstwami działającymi w oparciu o franczyzę, Usługi świadczone przez franczyzodawcę, mianowicie pomoc w prowadzeniu przedsiębiorstw przemysłowych lub handlowych lub w zarządzaniu nimi, Zarządzanie biznesowe w zakresie logistyki na rzecz innych osób, **36** Wydawanie kart przedpłaconych i bonów, Usługi ubezpieczeniowe, Usługi finansowe, monetarne i bankowe, Przelewy i transakcje finansowe oraz usługi płatnicze, Gromadzenie funduszy i sponsorowanie finansowe, Usługi dotyczące kart bankowych, kart kredytowych, kart debetowych i elektronicznych kart płatniczych, Usługi w zakresie nieruchomości, Administrowanie nieruchomościami, Usługi nabywania nieruchomości, Usługi zarządzania nieruchomościami, Wynajem nieruchomości i majątku, Finansowanie inwestycji, Inwestycje kapitałowe, Usługi inwestycyjne, **37** Usługi budowlane, konstrukcyjne, rozbiórkowe i wyburzeniowe, Wynajem narzędzi, instalacji i sprzętu budowlanego, rozbiórkowego, czyszczącego i konserwacyjnego, **38** Usługi telekomunikacyjne, Usługi transmisyjne, Zapewnianie dostępu do treści, stron internetowych i portali, **39** Transport, Dostarczanie poczty i usługi kurierskie, Pakowanie i składowanie towarów, Usługi w zakresie transportu, pakowania, przechowywania i dostarczania przesyłek, listów, paczek oraz towarów do automatycznych urządzeń pocztowych, Usługi kurierskie, Usługi pocztowe, Dostarczanie przesyłek adresowych, Dostarczanie towarów zamówionych korespondencyjnie, Dostarczanie informacji o składowaniu towarów oraz o transporcie towarów, Usługi w zakresie samoobsługowego odbioru korespondencji w tym: przesyłek nieregistrowanych, przesyłek poleconych oraz paczek, Usługi monitorowania przesyłania i dostarczania korespondencji, Usługi zarządzania procesem przesyłania i dostarczania korespondencji, Wynajem przestrzeni, struktur, jednostek i pojemników do magazynowania i transportu, Usługi wynajmu związane z transportem i magazynowaniem, Usługi informacji, doradztwa i rezerwacji w zakresie transportu, **41** Nauczanie, Rozrywka, Publikowanie on-line elektronicznych książek i czasopism, Organizacja szkoleń, Konferencje (Organizowanie i prowadzenie), Udostępnianie publikacji elektronicznych [nie do pobrania], Zapewnianie dostępu do niepobieralnych publikacji elektronicznych poprzez portale internetowe, Zajęcia sportowe i kulturalne, **42** Usługi w zakresie technologii informacyjnych, Usługi naukowe i technologiczne, Testowanie, stwierdzanie autentyczności i kontrola jakości, Usługi projektowania, Rozwój, programowanie i wdrażanie oprogramowania komputerowego, Rozwój sprzętu komputerowego, Hosting, oprogramowanie jako usługa oraz wypożyczanie oprogramowania komputerowego, Wypożyczanie sprzętu i urządzeń komputerowych, Doradztwo, konsultacje i informacja w zakresie technologii informacyjnych, Usługi w zakresie ochrony, bezpieczeństwa i odzyskiwania systemów informatycznych, Usługi w zakresie kopiowania i konwersji danych, usługi kodowania danych, Oprogramowanie komputerowe jako usługa (SaaS), Oprogramowanie użytkowe jako usługa (SaaS), Oprogramowanie w zakresie obsługi sklepów jako usługa (SaaS), Oprogramowanie do wspierania franczyzobiorców w zarządzaniu sklepem jako usługa (SaaS), Oprogramowanie do dokonywania zakupów jako usługa (SaaS), Oprogramowanie do zarządzania programami lojalnościowymi jako usługa (SaaS), Oprogramowanie logistyczne jako usługa (SaaS), **43** Usługi zaopatrzenia w żywność i napoje, Obsługa gastronomiczna z własnym zapleczem, produktami i transportem (catering), **44** Usługi dietetyków, Poradnictwo dietetyczne, Doradztwo dietetyczne, **45** Usługi w zakresie potwierdzania tożsamości, Uwierzytelnianie danych dotyczących tożsamości osoby [usługi potwierdzania tożsamości], Usługi prawne, Licencjonowanie koncepcji franczyzowych [usługi prawne], Licencjonowanie własności intelektualnej.

(111) **366021** (220) 2023 03 04 (210) 553144
 (151) 2023 08 08 (441) 2023 04 24
 (732) DYNIA WOJCIECH, Rzeszów (PL)
 (540) (znak słowno-graficzny)
 (540) Dyniówka
 (540)



(591) czarny, szary
 (531) 26.11.03, 05.09.14, 27.05.01, 29.01.12
 (510), (511) **43** Usługi hotelarskie.

(111) **366022** (220) 2022 08 03 (210) 545817
 (151) 2023 01 10 (441) 2022 08 29
 (732) OGRODOWICZ PIOTR, Rzgów (PL)
 (540) (znak słowno-graficzny)
 (540) ANACONDA TEAM
 (540)



(591) złoty, biały, zielony
 (531) 03.11.01, 27.05.01, 29.01.13
 (510), (511) **41** Prowadzenie treningów sztuk walki.

(111) **366023** (220) 2022 02 08 (210) 539652
 (151) 2023 04 03 (441) 2022 03 14
 (732) WAY2WEB SPÓŁKA Z OGRANICZONĄ
 ODPOWIEDZIALNOŚCIĄ SPÓŁKA KOMANDYTOWA, Myszków (PL)
 (540) (znak słowny)
 (540) LOLITKA
 (510), (511) **1** Mieszaniny i substancje chemiczne i organiczne do celów zapachowych, Wodne mieszaniny chemiczne, Substancje chemiczne do użytku w produkcji wyrobów zapachowych, Produkty chemiczne do sporządzania produktów zapachowych, **3** Olejki eteryczne do użytku w produkcji wyrobów zapachowych, Aromaty do żywności w postaci olejków eterycznych, Aromaty spożywcze sporządzone z olejków eterycznych, **16** Papier zapachowy, Karteczki, kartoniki i bibułki zapachowe, **30** Aromaty do żywności, Aromaty do celów spożywczych, Ziołowe aromaty do przyrządzania napojów, Owocowe aromaty inne niż esencje, **35** Usługi oferowania w celach sprzedaży w sklepach detalicznych, hurtowniach, w sieci komputerowej, w tym w sklepach internetowych w drodze sprzedaży wysyłkowej mieszanin i substancji chemicznych i organicznych do celów zapachowych, olejków eterycznych do użytku w produkcji wyrobów zapachowych, aromatów do żywności w postaci olejków eterycznych, aromatów spożywczych sporządzonych z olejków eterycznych, papieru zapachowego, karteczek, kartoników i bibulek zapachowych, aromatów do żywności i do celów spożywczych, ziołowych aromatów do przyrządzania napojów, owocowych.

(111) **366024** (220) 2022 11 25 (210) 549651
 (151) 2023 04 17 (441) 2022 12 19
 (732) TERG SPÓŁKA AKCYJNA, Złotów (PL)
 (540) (znak słowno-graficzny)
 (540) GOLDENLINE
 (540)

GOLDENLINE

(531) 27.05.01
 (510), (511) **9** Akumulatory/baterie do kamer i komputerów, Baterie/akumulatory do deskorolek elektrycznych, Akumulatory do pojazdów, w tym jednośladow, Akumulatory, elektryczne, do pojazdów,

Elektryczne akumulatory do zasilania pojazdów elektrycznych, Zasilacze sieciowe (baterie), Baterie akumulatorowe, Ładowalne baterie elektryczne, Baterie do ponownego ładowania, Urządzenia do nieprzerywalnego zasilania elektrycznego (baterie), Akumulatory i akumulatorki do ponownego naładowania, Baterie zapłonowe, Baterie litowe, Baterie jonowe, Baterie litowo-jonowe, Baterie anodowe, Baterie akumulatorowe litowe, Urządzenia technologii informacyjnej i audiowizualne, multimedialne i fotograficzne, Sprzęt do komunikacji, Ładowarki, Banki energii, Przenośne ładowarki, Zasilacze mobilne, Ładowarki do zasilaczy, Zasilacze przenośne, Mini głośniki, Baterie zapasowe (powerbanki), Ładowarki do baterii zewnętrznych, Akumulatorki do przenośnych urządzeń elektronicznych, Kieszonkowe urządzenia Wi-Fi i akumulujące energię, Zewnętrzne baterie do telefonów komórkowych i baterie zewnętrzne, Urządzenia zasilające do komputerów i innych urządzeń elektronicznych, Zestawy baterii, Przenośne ładowarki (powerbank) do smartfonów i tableatów, Zasobniki energii (dodatkowe akumulatory do zaopatrzenia urządzeń przenośnych w prąd), Akumulatory do telefonów, komputerów, Podręcznych komputerów i tableatów, Sprzęt do zapewnienia wysokiej jakości energii, Części i akcesoria do telefonów komórkowych, Indukcyjne ładowane, elektryczne i/lub elektroniczne urządzenia, mianowicie mobilne akumulatory elektryczne, Urządzenia do zdalnego sterowania, Mobilne akumulatory elektryczne, Mobilne urządzenia końcowe, Odtwarzacze MP3, Odtwarzacze MP4, Zestawy słuchawkowe, Głośniki, Głośniki z technologią bluetooth, Akcesoria do smartfonów, Utrwalone na nośnikach informacje i dane, Urządzenia audio, Kable do przewodzenia sygnału dla urządzeń informatycznych, audio-video i telekomunikacji, Aparatura, urządzenia i kable do zastosowania w elektryce, Kable elektryczne do przesyłania dźwięków i obrazów, Kable telekomunikacyjne, Kable i przewody elektryczne, elektroniczne, połączeniowe, pomiarowe, rozruchowe, startowe, uruchamiające, Kable audio, Kable USB, Kable do mikrofonów, Kable do modemów, Kable elektryczne pośrednie, Elektryczne kable interfejsowe, Kable do komputerów i do drukarek, Kable do baterii, Kable do anten, Kable do głośników, Kable zasilające, Elektryczne kable połączeniowe, Kable optyczne (światłowody), Kable do instrumentów muzycznych, Kable do transmisji danych, kable do przekaźników radiowych, Przewody świetlne USB, Przewody do USB, Przewody do przekazu sygnałów optycznych, Ładowarki, Ładowarki USB, Ładowarki bezprzewodowe, sieciowe, Ładowarki do akumulatorów, Ładowarki do baterii, Ładowarki baterii elektrycznych, Ładowarki do joysticków, smartfonów, Ładowarki do telefonów komórkowych, Ładowarki baterii do użytku z telefonami, Ładowarki do telefonów komórkowych, do użytku w pojazdach, Klawiatury komputerowe, Peryferyjne urządzenia komputerowe, Komputerowe karty sieciowe, Szeregowe porty komputerowe, Równoległe porty komputerowe, Komputerowe urządzenia sterujące, Chipy komputerowe, Myszy komputerowe, Moduły komputerowe, Rysiki komputerowe, Podzespoły komputerowe, Obudowy komputerowe, Interfejsy komputerowe, Komputerowe monitory ekranowe, Programy komputerowe, Zapisane oprogramowanie komputerowe, Bezprzewodowe peryferia komputerowe, Komputerowe stacje robocze, Komputerowe stacje dokujące, Pamięci komputerowe, Podkładki pod myszy komputerowe, Programy komputerowe do gier, Sprzęt do telefonii komputerowej, Terminale komputerowe, Programy komputerowe (oprogramowanie do pobrania), Pobieralne oprogramowanie komputerowe do transmisji danych, do zarządzania informacjami, do transmisji informacji, Użytkowe programy komputerowe do pobrania, Urządzenia komputerowe do magazynowania danych, Karty magnetyczne stanowiące oprogramowanie komputerowe, Kartridge do gier komputerowych (oprogramowanie komputerowe), Urządzenia komputerowe do zdalnego odczytu mierników, Urządzenia komputerowe do noszenia na nadgarstku, Moduły sprzętu komputerowego do użytku w urządzeniach elektronicznych korzystających z Internetu przedmiotu, Komputerowe karty sieciowe LAN do podłączania przenośnych urządzeń komputerowych do sieci komputerowych, Komputery i sprzęt komputerowy, Tablety, Notebooki, Laptopy, Monitory, Dyski twarde, Klawiatury (radiowe, bluetooth, kablowe), Myszy (radiowe, bluetooth, kablowe), Karty komputerowe, w szczególności karty graficzne i karty interfejsowe, Karty pamięci, Modemy, a także złożone z nich instalacje komputerowe, Komputerowe połączenia wtykowe, Kart rozszerzeń, Pamięci USB, Pokrowce na komputery, Lampy pierścieniowe, Anteny DVB-T, Wideorejestratory samochodowe, Części, akcesoria i pojedyncze elementy do towarów zawarte w tej klasie.

(111) **366025** (220) 2022 09 01 (210) 546745
 (151) 2023 01 27 (441) 2022 10 10
 (732) PRUSZOWSKI MATEUSZ, Głubczyce (PL)
 (540) (znak słowno-graficzny)
 (540) HAJDE
 (540)



(591) ciemnobrązowy
 (531) 26.03.04, 26.03.05, 27.05.01, 29.01.07
 (510), (511) **18** Artykuły podróżne [walizki, torby], Etui na klucze, Kosmetyczki, Kopertówki, Kuferki kosmetyczne, Małe plecaki, Małe damskie torebki bez rączki, Plecaki, Portfele, Portmonetki, Sakwy, Saszetki męskie, Saszetki biodrowe, Sportowe torby, Torby, Torebki, Torebki męskie, Walizeczki, Worki, sakiewki, Walizy, Parasole, Obroże, Odzież dla zwierząt, Smycze dla psów, Łaski do chodzenia, **25** Akcesoria na szyję, Bluzy, Bluzy dresowe, Bluzy z krótkimi rękawami, Bluzy z kapturem, Bluzy sportowe, Chustki [apaszki], Chusty na głowę, Długie kurtki, Dzinsy, Dżianina [odzież], Garnitury damskie, Garnitury męskie, Getry, Golfy, Dolne części ubrań [odzież], Bikini, Bezrękawniki, Apaszki, Kamizelki, Grube płaszcze, Kimona, Kombinezony [odzież], Kostiumy, Koszule, Krótkie spodnie, Kurtki [odzież], Legginsy, Letnie ubranka dla dzieci, Maski ochronne [odzież], Odzież damska, Odzież dla chłopców, Odzież dziecięca, Odzież jedwabna, Odzież kaszmirowa, Odzież lniana, Odzież męska, Odzież haftowana, Odzież gotowa, Odzież męska, damska i dziecięca, Odzież sportowa, Odzież wełniana, Odzież wodoodporna, Pałta, Paski [odzież], Peleryny [narzutki], Podkoszulki, Ponczo przeciwdeszczowe, Rękawiczki [odzież], Skarpetki, Spodenki, Spódnice, Spodnie, Spodnie pumpy [alladyнки], Swetry [odzież], Szale, Szaliki [odzież], Szorty [odzież], Topy [odzież], Ubrania codzienne, Szlafroki, Czapki [nakrycia głowy], Kapelusze słomkowe, Kapelusze.

(111) **366026** (220) 2022 10 04 (210) 547810
 (151) 2023 02 07 (441) 2022 10 24
 (732) LORANC IWONA KANCELARIA PODATKOWA TEMIDA,
 Bielsko-Biała (PL)
 (540) (znak słowno-graficzny)
 (540) TEMIDA
 (540)



(591) niebieski, szary, biały
 (531) 27.05.01, 26.01.18, 29.01.13
 (510), (511) **35** Usługi świadczone dla osób trzecich dotyczące fakturowania, prowadzenia księgowości, przygotowywania zeznań podatkowych, prowadzenia rachunkowości, sporządzanie sprawozdań rachunkowych, **36** Usługi świadczone dla osób trzecich dotyczące doradztwa w sprawach finansowych, doradztwo podatkowe, usługi finansowe, ekspertyzy do celów podatkowych.

(111) **366027** (220) 2022 09 05 (210) 546846
 (151) 2023 02 07 (441) 2022 10 24
 (732) TUREK JAROSŁAW PIOTR, Olsztyn (PL)
 (540) (znak słowny)
 (540) enbif
 (510), (511) **5** Preparaty probiotyczne, Probiotyki (suplementy), Probiotyczne preparaty bakteryjne do użytku medycznego, Probiotyczne preparaty bakteryjne do użytku weterynaryjnego, Preparaty probiotyczne do celów medycznych pomagające w utrzymaniu

naturalnej równowagi flory w układzie trawiennym, Preparaty zawierające bifidobakterie, Suplementy diety poprawiające kondycję i wytrzymałość, Suplementy diety dla osób ze specjalnymi wymaganiami dietetycznymi.

(111) **366028** (220) 2022 01 13 (210) 538679
 (151) 2022 12 22 (441) 2022 09 05
 (732) GRUPA INTERIA.PL SPÓŁKA Z OGRANICZONĄ
 ODPOWIEDZIALNOŚCIĄ SPÓŁKA KOMANDYTOWA, Kraków (PL)
 (540) (znak słowno-graficzny)
 (540) interia TWOJE WSZYSTKO
 (540)

interia
 TWOJE WSZYSTKO

(591) niebieski

(531) 27.05.01, 27.05.17, 29.01.04

(510), (511) **9** Programy komputerowe do pobrania, Programy komputerowe nagrane, Programy sterujące komputerowe, nagrane, Publikacje elektroniczne, do pobrania, **16** Gazety, Czasopisma [periodyki], Kalendarze, Książki, Katalogi, Komiksy, Fotografie [wydrukowane], Notatniki [notesy], Pióra i długopisy [artykuły biurowe], Ołówki, Materiały szkoleniowe i instruktażowe (z wyjątkiem aparatów), Materiały drukowane, Materiały piśmienne, Papier, Torby papierowe, Karton, **35** Indeksowanie stron internetowych w celach handlowych i reklamowych, Optymalizacja stron internetowych, Optymalizacja wyszukiwarek do celów promocji dodatkowej, Reklama, Reklama online za pośrednictwem sieci komputerowej, Reklama typu „płać za kliknięcie”, Rozpowszechnianie reklam, Zapewnianie platformy internetowej dla nabywców i sprzedawców towarów i usług, **38** Fora [pokoje rozmów] dla serwisów społecznościowych, Poczta elektroniczna, Przesyłanie wiadomości, Transmisja wideo na żądanie, Udostępnianie forów internetowych online, Usługi związane z elektronicznymi tablicami ogłoszeń [usługi telekomunikacyjne], Zapewnianie dostępu do baz danych, **41** Dostarczanie filmów, nie do pobrania, przy pomocy usług typu transmisja wideo na żądanie, Dostarczanie programów telewizyjnych, nie do pobrania, przy pomocy usług typu transmisja wideo na żądanie, Fotoreportaże, Informacja o edukacji, Informacja o imprezach rozrywkowych, Informacja o rekreacji, Komputerowe przygotowanie materiałów do publikacji, Organizowanie i prowadzenie konferencji, Organizowanie i prowadzenie kongresów, Organizowanie i prowadzenie warsztatów [szkolenie], Organizowanie konkursów [edukacja lub rozrywka], Produkcja filmów, innych niż reklamowe, Produkcja mikrofilmów, Produkcja programów radiowych i telewizyjnych, Przekazywanie know-how [szkolenia], Publikowanie on-line elektronicznych książek i czasopism, Publikowanie tekstów, innych niż teksty reklamowe, Redagowanie tekstów (innych niż teksty reklamowe), Udostępnianie filmów online nie do pobrania, Udostępnianie publikacji elektronicznych, nie do pobrania, Usługi gier oferowane w systemie on-line za pośrednictwem sieci komputerowej, **42** Aktualizowanie oprogramowania komputerowego, Analizy systemów komputerowych, Doradztwo dotyczące bezpieczeństwa komputerowego, Doradztwo w dziedzinie bezpieczeństwa internetowego, Doradztwo w zakresie oprogramowania komputerowego, Doradztwo w zakresie projektowania stron internetowych, Dostarczanie informacji o technologii komputerowej i programowaniu za pośrednictwem strony internetowej, Hosting serwerów, Hosting stron internetowych, Instalacja oprogramowania komputerowego, Konserwacja oprogramowania komputerowego, Opracowywanie oprogramowania w ramach publikacji oprogramowania, Projektowanie graficzne materiałów promocyjnych, Projektowanie oprogramowania komputerowego, Projektowanie systemów komputerowych, Przechowywanie danych elektronicznych, Tworzenie i projektowanie indeksów informacji opartych na stronach internetowych dla osób trzecich [usługi informatyczne], Tworzenie i utrzymywanie stron internetowych dla osób trzecich, Tworzenie platform komputerowych, Tworzenie zapasowych kopii danych poza lokalizacją użytkownika, Udostępnienie wyszukiwarek internetowych, Usługi doradcze w dziedzinie technologii, Usługi doradcze w dziedzinie technologii komputerowej, Usługi podmiotów zewnętrznych w dziedzinie informatyki, Wynajmowanie serwerów WWW.

(111) **366029** (220) 2023 01 17 (210) 551444
 (151) 2023 05 30 (441) 2023 02 06
 (732) Swiss Pharma International AG, Zurych (CH)
 (540) (znak słowny)
 (540) ALURIN
 (510), (511) **5** Preparaty farmaceutyczne i medyczne, Środki sanitarne do celów medycznych, Dietetyczna żywność i substancje przystosowane do medycznego użycia, Suplementy diety dla ludzi.

(111) **366030** (220) 2022 08 22 (210) 546390
 (151) 2023 01 24 (441) 2022 10 10
 (732) PIOTR SIERPIŃSKI SPÓŁKA Z OGRANICZONĄ
 ODPOWIEDZIALNOŚCIĄ, Poznań (PL)
 (540) (znak słowno-graficzny)
 (540) PS PIOTR SIERPIŃSKI HAIR
 (540)

PS | PIOTR
 SIERPIŃSKI
 H A I R

(531) 27.05.01

(510), (511) **44** Fryzjerstwo, Salony fryzjerskie, Usługi fryzjerskie, Dopinanie włosów [przedłużanie, zagęszczanie], Usługi farbowania włosów, Stylizacja, układanie włosów, Usługi doradztwa w zakresie pielęgnacji włosów, Ścinanie włosów.

(111) **366031** (220) 2022 08 22 (210) 546391
 (151) 2023 01 24 (441) 2022 10 10
 (732) PIOTR SIERPIŃSKI SPÓŁKA Z OGRANICZONĄ
 ODPOWIEDZIALNOŚCIĄ, Poznań (PL)
 (540) (znak słowno-graficzny)
 (540) PS HAIR
 (540)

PS
 H A I R

(531) 27.05.01

(510), (511) **44** Fryzjerstwo, Salony fryzjerskie, Usługi fryzjerskie, Dopinanie włosów [przedłużanie, zagęszczanie], Usługi farbowania włosów, Stylizacja, układanie włosów, Usługi doradztwa w zakresie pielęgnacji włosów, Ścinanie włosów.

(111) **366032** (220) 2022 04 26 (210) 542413
 (151) 2023 02 01 (441) 2022 10 17
 (732) ŚNIEŻKA TRADE OF COLOURS SPÓŁKA Z OGRANICZONĄ
 ODPOWIEDZIALNOŚCIĄ, Warszawa (PL)
 (540) (znak słowno-graficzny)
 (540) #kolor love
 (540)

#kolor
 Love

(591) biały, pomarańczowy, burgund

(531) 29.01.13, 24.17.25, 02.09.01, 27.05.05

(510), (511) **2** Środki antykorozyjne, Lakiery i emalie, Środki do konserwacji drewna, Farby zewnętrzne i wewnętrzne, Farby akwarelowe, wodne, bakterioobójcze, ognioodporne, przeciw zanieczyszczeniom, Farby do emalii, Farby stosowane w ceramice, Podkłady, Folie metalowe dla malarzy, Barwniki do obuwia, Preparaty zabezpieczające do metali, Smary i oleje przeciwrdzewne, Rozcieńczalniki do farb i lakierów, Utrwalacze [lakiery], Barwniki, Zaprawy farbierskie, Zagęszczacze do farb i barwników, Bejce, Formy proszkowe dla malarzy, dekoratorów, drukarzy i artystów, **19** Tynki i masy dekoracyjne, Zaprawy cementowe, Zaprawy budowlane, Masy szpachlowe.

(111) **366033** (220) 2023 01 22 (210) 551614
 (151) 2023 05 16 (441) 2023 01 30
 (732) WALKUSZ MICHAŁ REVOKO, Gdańsk (PL)
 (540) (znak słowny)
 (540) Chata Drwala
 (510), (511) **4** Długie cienkie świece, Świece, Świece do oświetlenia, Świece okolicznościowe, Świece perfumowane, Świece sojowe, Świece stołowe, Świece w puszkach, Świece wotywny, Świece zapachowe, Świece zawierające środki do odstraszania owadów, Zapachowe świece aromaterapeutyczne.

(111) **366034** (220) 2023 04 20 (210) 555047
 (151) 2023 08 14 (441) 2023 05 02
 (732) POL-EXPO SPÓŁKA Z OGRANICZONĄ ODPOWIEDZIALNOŚCIĄ, Łódź (PL)
 (540) (znak słowno-graficzny)
 (540) EUROCOLOR
 (540)



(591) czerwony, pomarańczowy, żółty, zielony, niebieski, fioletowy
 (531) 27.05.01, 27.05.02, 27.05.03, 29.01.15
 (510), (511) **1** Płyn przeciw zamarzaniu, Rozpuszczalniki do lakierów, Preparaty chemiczne do zapobiegania pleśni, Silikony, Preparaty antystatyczne, inne niż do użytku domowego, Preparaty chemiczne o właściwościach antystatycznych, **2** Barwniki, koloranty, pigmenty i tusze, Powłoki, Barwione farby do fasad, Barwnik do drewna, Barwniki do żywności i napojów, Barwniki, Barwniki do farb, Bejce, Dodatki do farb w postaci barwników, Preparaty koloryzujące, Lakier silikonowy, Powłoki w sprayu [antykorozyjne], Powłoki w sprayu [farby], Powłoki w sprayu [lakiery], Powłoki dekoracyjne w sprayu, Emalie do malowania, Emalie [lakiery], Emalie samochodowe, Emalie w postaci farb, Emalie w postaci farb do użytku domowego, Farby podkładowe do metalu, Podkłady, Podkłady do powierzchni przeznaczonych do malowania, Podkłady epoksydowe, Podkłady z żywic syntetycznych [farby], Preparaty podkładowe [farby], Podkładowe lakiery ochronne, Powłoki zabezpieczające przed rdzą, Powłoki zabezpieczające podwozia pojazdów, Powłoki zabezpieczające przed korozją podwozia pojazdów, Farby ceramiczne, Lakiery i pokosty, Farby aluminiowe, Preparaty antykorozyjne, Preparaty antykorozyjne do pojazdów, Smary antykorozyjne, Smary przeciwrzeczne, **3** Preparaty antystatyczne do celów domowych, Preparaty do polerowania, Preparaty ścierny do polerowania, Preparaty do czyszczenia i nabłyszczania liści roślin, Preparaty do nabłyszczania liści roślin, **4** Smary, Smary do łańcuchów, Smary do maszyn, Smary do maszyn przemysłowych, Smary grafitowe, Smary samochodowe, Smary syntetyczne w aerozolu, Smary uniwersalne.

(111) **366035** (220) 2023 04 18 (210) 554921
 (151) 2023 08 17 (441) 2023 05 02
 (732) ŚĘDKOWSKI PIOTR STEEPS, Łódź (PL)
 (540) (znak słowno-graficzny)
 (540) Dear Bear
 (540)



Dear Bear

(591) czarny
 (531) 03.01.14, 03.01.24, 03.01.28, 21.01.25, 27.05.01, 27.05.13, 29.01.08
 (510), (511) **28** Gry, zabawki i akcesoria do zabawy.

(111) **366036** (220) 2023 04 18 (210) 554951
 (151) 2023 08 17 (441) 2023 05 02
 (732) CHOJNACKA KATARZYNA PITU CITU, Grodzisk Mazowiecki (PL)

(540) (znak słowny)
 (540) PITU CITU
 (510), (511) **35** Księgowość.

(111) **366037** (220) 2023 04 18 (210) 554935
 (151) 2023 08 17 (441) 2023 05 02
 (732) KAŁA ALEKSANDRA, Rogoźnik (PL)
 (540) (znak słowno-graficzny)
 (540) SA SPRING APARTMENTS
 (540)



SPRING
APARTMENTS

(591) brązowy, szary, biały
 (531) 29.01.13, 27.05.01, 27.05.08, 27.05.09, 27.05.10, 27.05.19, 27.05.22, 27.05.23, 27.05.24, 26.04.01, 26.04.04, 26.04.05, 26.04.18, 26.04.22
 (510), (511) **43** Tymczasowe zakwaterowanie, Usługi informacji, doradztwa i rezerwacji w zakresie zakwaterowania tymczasowego, Udostępnianie zakwaterowania tymczasowego, Usługi w zakresie zakwaterowania na pobyt czasowy, Wynajmowanie kwater, Wynajmowanie pomieszczeń na pobyt czasowy, Zakwaterowanie na pobyt czasowy, Zapewnianie zakwaterowania tymczasowego, Zapewnianie zakwaterowania na pobyt czasowy, Hotele, hostele i pensjonaty, zakwaterowanie wakacyjne i turystyczne, Organizowanie i udostępnianie zakwaterowania tymczasowego, Organizowanie zakwaterowania na pobyt czasowy, Tymczasowy wynajem pokoi, Usługi biur zakwaterowania, Usługi obiektów gościnnych [zakwaterowanie], Usługi w zakresie kwater wczasowych, Usługi w zakresie wynajmu pokoi, Usługi w zakresie zakwaterowania, Wynajem pokoi jako tymczasowego zakwaterowania, Wynajem wakacyjnych miejsc noclegowych, Wynajmowanie pokoi, Wynajmowanie zakwaterowania na pobyt czasowy, Zapewnianie zakwaterowania tymczasowego w domach i mieszkaniach, Rezerwacja pokoi, Rezerwacja zakwaterowania dla turystów, Rezerwacja zakwaterowania tymczasowego za pośrednictwem Internetu, Rezerwacja zakwaterowania tymczasowego, Rezerwacja zakwaterowania, Rezerwacja zakwaterowania na rzecz podróżnych, Rezerwowanie pokoi dla podróżnych, Udostępnianie informacji na temat zakwaterowania przez Internet, Udostępnianie informacji o usługach tymczasowego zakwaterowania, Udostępnianie informacji o tymczasowym zakwaterowaniu za pośrednictwem Internetu, Usługi rezerwacji pokoi, Usługi rezerwacji zakwaterowania na wakacje, Usługi w zakresie rezerwacji zakwaterowania.

(111) **366038** (220) 2023 04 24 (210) 555132
 (151) 2023 08 22 (441) 2023 05 08
 (732) JUTRO MEDICAL SPÓŁKA Z OGRANICZONĄ ODPOWIEDZIALNOŚCIĄ, Warszawa (PL)
 (540) (znak słowny)
 (540) JUTRO MEDICAL

(510), (511) **42** Udzielanie informacji i danych związanych z badaniami i rozwojem medycznym i weterynaryjnym, Usługi laboratoryjne w zakresie badań medycznych, Badania biologiczne, badania kliniczne i badania medyczne, Analiza tkanek ludzkich do badań medycznych, Analiza surowicy krwi ludzkiej do badań medycznych, Oprogramowanie jako usługa [SaaS], Pisanie programów komputerowych do zastosowań medycznych, Projektowanie i opracowywanie oprogramowania komputerowego do użytku z technologią medyczną, Przechowywanie dokumentacji medycznej w postaci elektronicznej, Platforma jako usługa [PaaS], **44** Usługi analizy medycznych do celów diagnostycznych i leczniczych świadczone przez laboratoria medyczne, Usługi telemedyczne, Usługi informacji medycznej, Usługi informacji medycznej świadczone za pośrednictwem Internetu, Usługi doradztwa dietetycznego [medyczne], Usługi diagnostyki medycznej [testy i analizy], Usługi medyczne, Usługi medyczne do celów diagnostyki chorób ciała człowieka, Usługi medyczne w zakresie pielęgniarstwa, Usługi medyczne

w zakresie oceny stanu zdrowia, Usługi medyczne w zakresie wydawania orzeczeń lekarskich na odległość [tele-reporting], Usługi w zakresie opieki zdrowotnej dla ludzi, Usługi klinik zdrowia [medyczne], Usługi informacyjne w zakresie opieki zdrowotnej, Usługi doradcze w zakresie opieki zdrowotnej [medyczne], Usługi klinik medycznych i opieki zdrowotnej, Usługi lekarskie, Opieka medyczna i zdrowotna, Udostępnianie informacji medycznych w dziedzinie opieki zdrowotnej, Kompilacja raportów medycznych, Konsultacje medyczne, Usługi poradnictwa medycznego, Informacja medyczna, Usługi opieki medycznej, Usługi opieki medycznej świadczone przez kliniki i szpitale, Pomoc medyczna w nagłych wypadkach, Usługi klinik medycznych, Opieka pielęgniarska, Medyczna opieka pielęgniarska, Pomoc medyczna, Udzielanie informacji medycznej, Usługi w zakresie analiz medycznych, Usługi w zakresie leczenia medycznego, Usługi analiz medycznych związane z leczeniem pacjentów, Opieka medyczna i analizy związane z leczeniem pacjenta, Usługi analiz medycznych związanych z leczeniem osób, Usługi indywidualnych konsultacji medycznych świadczonych dla pacjentów, Obrazowanie optyczne do użytku w diagnostyce medycznej, Obrazowanie rentgenowskie do celów medycznych, Usługi udostępniania placówek medycznych, Usługi w zakresie wyszukiwania informacji medycznych, Usługi w zakresie lekarskich wizyt domowych, Usługi w zakresie badań lekarskich, Organizowanie leczenia medycznego, Usługi przenośnych klinik medycznych, Wykonywanie badań medycznych, Usługi położnicze [akuszeria].

(111) **366039** (220) 2023 04 25 (210) 555206
 (151) 2023 08 22 (441) 2023 05 08
 (732) JAG-MAR SPÓŁKA Z OGRANICZONĄ ODPOWIEDZIALNOŚCIĄ, Kalisz (PL)
 (540) (znak słowno-graficzny)
 (540) PT-1900
 (540)

PT-1900

(531) 27.05.01, 27.05.05, 27.05.17, 27.05.23, 27.07.01, 27.07.11, 27.07.17, 24.17.07, 26.11.01, 26.11.06, 26.11.08, 26.11.10
 (510), (511) **7** Maszyny, obrabiarki oraz narzędzia i urządzenia o napędzie elektrycznym, do mocowania i łączenia, Narzędzia ręczne z napędem pneumatycznym.

(111) **366040** (220) 2023 04 24 (210) 555173
 (151) 2023 08 22 (441) 2023 05 08
 (732) CHABROS ŁUKASZ MEDIKA, Wrocław (PL)
 (540) (znak słowno-graficzny)
 (540) MEDIKA
 (540)

MEDIKA

(531) 27.01.25, 27.05.01
 (510), (511) **10** Aparatura do mikrodermabrazji do celów medycznych lub terapeutycznych, Lasery do wykonywania zabiegów na skórze, Lasery półprzewodnikowe do celów medycznych, Lasery medyczne, Lasery z możliwością wytwarzania pulsującej wiązki laserowej [do celów medycznych], Sprzęt do zabiegów estetycznych twarzy wykorzystujący fale ultradźwiękowe, Urządzenia do dermabrazji, Urządzenia do elektroforezy, Urządzenia do elektrycznej stymulacji grup mięśni, Urządzenia do leczenia cellulitu, Urządzenia do leczenia obrzęku limfatycznego, Urządzenia do leczenia trądziku, Urządzenia do rehabilitacji medycznej, Urządzenia do zastosowania promieniowania laserowego do celów medycznych, Urządzenia do zastosowania promieniowania laserowego do celów dentystrycznych, Urządzenia do zastosowania promieniowania laserowego do celów chirurgicznych, Urządzenia LED do zabiegów estetycznych twarzy, Urządzenia medyczne do poprawiania kondycji skóry wykorzystujące laser, Urządzenia do ogrzewania ciała do użytku medycznego, Urządzenia do terapii cieplnej, Urządzenia do terapii wodnej do celów medycznych, Urządzenia do wdmuchiwania dwutlenku węgla do leczenia urologicznego, Urządzenia

do wytwarzania fal ultradźwiękowych do zastosowań medycznych, Urządzenia i instrumenty medyczne, Urządzenia na podcierwień do celów leczniczych, Urządzenia na podcierwień do celów medycznych, Urządzenia transmisyjne wiązki laserowej do użytku medycznego, Dermarollery, Elektromagnetyczne urządzenia lecznicze o wysokiej częstotliwości, Elektromagnetyczne przyrządy do kuracji ujędrniających, Gazowe urządzenia laserowe do leczenia medycznego, Generatory pola magnetycznego do użytku medycznego, Hiperbaryczne komory tlenowe do celów medycznych, Inhalatory wodorowe, Lampy UV do stosowania w medycynie, Lasery do celów medycznych, Medyczne urządzenia do ścierania naskórka, Przyrządy do leczenia światłem widzialnym, Przyrządy do terapii ciepłem, Sprzęt do terapii ultradźwiękami, Urządzenia do leczenia magnetycznego do użytku medycznego, Urządzenia do leczenia wodnego do użytku medycznego, Urządzenia do terapii cieplnych, Urządzenia emitujące promieniowanie ultrafioletowe do celów terapeutycznych, Źródła pola elektromagnetycznego do użytku w leczeniu medycznym, Źródła pola magnetycznego do użytku w leczeniu medycznym, Źródła pola ultradźwiękowego do użytku w leczeniu medycznym.

(111) **366041** (220) 2022 11 08 (210) 548965
 (151) 2023 07 18 (441) 2023 04 03
 (732) EAGLE SPÓŁKA Z OGRANICZONĄ ODPOWIEDZIALNOŚCIĄ, Wałcz (PL)
 (540) (znak słowno-graficzny)
 (540) MYEFAST
 (540)

MYEFAST

(591) czarny, niebieski
 (531) 26.03.03, 26.04.02, 26.11.03, 27.05.01, 29.01.12
 (510), (511) **7** Maszyny do cięcia do celów przemysłowych, giętarki, gładziarki, obrabiarki do metalu, narzędzia ręczne o napędzie innym niż ręczne, prasy krawędziowe, piły taśmowe, stoły do pił, maszyny do obróbki blach, tarcze szlifierskie, wycinarki szczelin, wytlaczarki, wycinarki laserowe, wycinarki wodne, części maszyn jako: sterowniki pneumatyczne, hydrauliczne do silników i maszyn, zawory, sprzęgła, osie, wały do silników i maszyn, wciągarki, wielokrążki, podnośniki, pasy do maszyn i silników, przemienniki momentu obrotowego, szpule, osłony maszyn, obudowy maszyn, przekładnie redukcyjne, przekładnie zębate, łożyska, kable sterownicze do maszyn i sterowników, filtry powietrza, filtry oleju, ezektory, regulatory ciśnienia, prędkości, dławice, dźwigniki zębatkowe, **9** Lasery do użytku przemysłowego, soczewki optyczne do laserów, obiektywy, obudowy soczewek i obiektywów laserowych.

(111) **366042** (220) 2022 11 08 (210) 548971
 (151) 2023 07 18 (441) 2023 04 03
 (732) EAGLE SPÓŁKA Z OGRANICZONĄ ODPOWIEDZIALNOŚCIĄ, Wałcz (PL)
 (540) (znak słowno-graficzny)
 (540) MYESP
 (540)

MYESP

(591) czarny, niebieski
 (531) 02.09.14, 24.15.01, 26.03.01, 26.01.01, 26.11.02, 27.05.01, 29.01.12
 (510), (511) **7** Maszyny do cięcia do celów przemysłowych, giętarki, gładziarki, obrabiarki do metalu, narzędzia ręczne o napędzie innym niż ręczne, prasy krawędziowe, piły taśmowe, stoły do pił, maszyny do obróbki blach, tarcze szlifierskie, wycinarki szczelin, wytlaczarki, wycinarki laserowe, wycinarki wodne, części maszyn jako: sterowniki pneumatyczne, hydrauliczne do silników i maszyn, zawory, sprzęgła, osie, wały do silników i maszyn, wciągarki, wielokrążki, podnośniki,

pasy do maszyn i silników, przemienniki momentu obrotowego, szpule, osłony maszyn, obudowy maszyn, przekładnie redukcyjne, przekładnie zębate, łożyska, kable sterownicze do maszyn i sterowników, filtry powietrza, filtry oleju, eżektory, regulatory ciśnienia, prędkości, dławice, dźwigniki zębatkowe, **9** Lasery do użytku przemysłowego, soczewki optyczne do laserów, obiektywy, obudowy soczewek i obiektywów laserowych.

(111) **366043** (220) 2022 11 08 (210) 548968
 (151) 2023 07 18 (441) 2023 04 03
 (732) EAGLE SPÓŁKA Z OGRANICZONĄ ODPOWIEDZIALNOŚCIĄ, Wąlczyk (PL)
 (540) (znak słowno-graficzny)
 (540) MYERS
 (540)

MYERS

(591) czarny, niebieski
 (531) 01.15.11, 26.04.02, 26.03.01, 26.01.01, 26.11.02, 27.05.01, 29.01.12 (510), (511) **7** Maszyny do cięcia do celów przemysłowych, giętarki, gładziarki, obrabiarki do metalu, narzędzia ręczne o napędzie innym niż ręczne, prasy krawędziowe, piły taśmowe, stoły do pił, maszyny do obróbki blach, tarcze szlifierskie, wycinarki szczelin, wytlaczarki, wycinarki laserowe, wycinarki wodne, części maszyn jako: sterowniki pneumatyczne, hydrauliczne do silników i maszyn, zawory, sprzęgła, osie, wały do silników i maszyn, wciągarki, wielokrążki, podnośniki, pasy do maszyn i silników, przemienniki momentu obrotowego, szpule, osłony maszyn, obudowy maszyn, przekładnie redukcyjne, przekładnie zębate, łożyska, kable sterownicze do maszyn i sterowników, filtry powietrza, filtry oleju, eżektory, regulatory ciśnienia, prędkości, dławice, dźwigniki zębatkowe, **9** Lasery do użytku przemysłowego, soczewki optyczne do laserów, obiektywy, obudowy soczewek i obiektywów laserowych.

(111) **366044** (220) 2022 11 08 (210) 548960
 (151) 2023 07 18 (441) 2023 04 03
 (732) EAGLE SPÓŁKA Z OGRANICZONĄ ODPOWIEDZIALNOŚCIĄ, Wąlczyk (PL)
 (540) (znak słowno-graficzny)
 (540) MYECOCUT
 (540)

MYECOCUT

(591) czarny, niebieski
 (531) 26.03.01, 26.11.12, 26.01.01, 26.05.01, 24.17.25, 27.05.01, 29.01.12 (510), (511) **7** Maszyny do cięcia do celów przemysłowych, giętarki, gładziarki, obrabiarki do metalu, narzędzia ręczne o napędzie innym niż ręczne, prasy krawędziowe, piły taśmowe, stoły do pił, maszyny do obróbki blach, tarcze szlifierskie, wycinarki szczelin, wytlaczarki, wycinarki laserowe, wycinarki wodne, części maszyn jako: sterowniki pneumatyczne, hydrauliczne do silników i maszyn, zawory, sprzęgła, osie, wały do silników i maszyn, wciągarki, wielokrążki, podnośniki, pasy do maszyn i silników, przemienniki momentu obrotowego, szpule, osłony maszyn, obudowy maszyn, przekładnie redukcyjne, przekładnie zębate, łożyska, kable sterownicze do maszyn i sterowników, filtry powietrza, filtry oleju, eżektory, regulatory ciśnienia, prędkości, dławice, dźwigniki zębatkowe, **9** Lasery do użytku przemysłowego, soczewki optyczne do laserów, obiektywy, obudowy soczewek i obiektywów laserowych.

(111) **366045** (220) 2022 10 21 (210) 548409
 (151) 2023 07 21 (441) 2023 04 03
 (732) GRENEVIA SPÓŁKA AKCYJNA, Katowice (PL)
 (540) (znak słowno-graficzny)
 (540) Grenevia

(540)

Grenevia

(591) ciemnoniebieski, biały
 (531) 27.05.01, 29.01.12
 (510), (511) **35** Doradztwo w zakresie organizowania i prowadzenia działalności gospodarczej, Zarządzanie i kierowanie w zakresie prowadzenia działalności gospodarczej, Doradztwo w zakresie prowadzenia działalności gospodarczej, Doradztwo podatkowe [rachunkowość], Księgowość, Rachunkowość, Doradztwo w zakresie zarządzania, Zarządzanie przedsiębiorstwami handlowymi i przemysłowymi, Pośrednictwo w zakresie transakcji handlowych i umów handlowych, **36** Działalność finansowa z wyłączeniem ubezpieczenia i funduszy emerytalnych, Udzielanie kredytów, Inwestowanie funduszy kapitałowych, Inwestowanie funduszy wzajemnych, Administrowanie funduszami wspólnego inwestowania, Doradztwo w zakresie inwestowania, Doradztwo inwestycyjne, Doradztwo finansowe, Inwestowanie kapitału, Udzielanie informacji finansowych w sprawach inwestowania skierowanego na sprawy ochrony środowiska, Usługi finansowe, Zarządzanie finansowe spółkami holdingowymi, Inwestycje przemysłowe, Inwestycje finansowe, Inwestycje kapitałowe, Inwestycje majątkowe [nieruchomości], Pośrednictwo inwestycyjne, Pośrednictwo w usługach finansowych, Pośrednictwo w sprawach inwestycji finansowych, Pośrednictwo w zakresie inwestycji finansowych w firmy energetyczne, Inwestycje w fundusze powiernicze, Inwestycje finansowe w dziedzinie papierów wartościowych, Zarządzanie finansowe spółkami holdingowymi, **42** Usługi w dziedzinie technologii środowiskowej, Usługi doradztwa technologicznego w dziedzinie generowania energii alternatywnych, Analizy technologiczne związane z zapotrzebowaniem na energię i prąd osób trzecich, Udostępnianie danych technologicznych na temat innowacji mających na uwadze ochronę środowiska, Doradztwo związane z usługami technologicznymi w dziedzinie zaopatrzenia w prąd i energię odnawialną, Programowanie oprogramowania do zarządzania energią odnawialną, Opomiarowanie odnawialnej energii elektrycznej, Wdrażanie inteligentnych sieci elektroenergetycznych.

(111) **366046** (220) 2023 02 02 (210) 552082
 (151) 2023 07 18 (441) 2023 04 03
 (732) BZK TM SPÓŁKA Z OGRANICZONĄ ODPOWIEDZIALNOŚCIĄ, Warszawa (PL)
 (544) (znak przestrzenny)
 (540) ŁĄKA SMAKU CHRONIONA PATENTEM UNIKALNA METODA PRODUKCJI
 (540)



(591) biały, brązowy, szary, ciemnozielony, ciemnożółty, czarny, czerwony, jasnozielony, jasnożółty, niebieski, pomarańczowy, złoty, zielony, żółty, ciemnoszary, jasnoniebieski
 (531) 05.05.19, 06.19.09, 19.07.01, 19.07.09, 19.07.22, 25.01.15, 27.05.01, 27.05.05, 29.01.15
 (510), (511) **29** Oleje spożywcze.

(111) **366047** (220) 2023 02 02 (210) 552081
 (151) 2023 07 18 (441) 2023 04 03
 (732) BZK TM SPÓŁKA Z OGRANICZONĄ ODPOWIEDZIALNOŚCIĄ, Warszawa (PL)
 (540) (znak słowno-graficzny)
 (540) ŁĄKA SMAKU CHRONIONA PATENTEM UNIKALNA METODA PRODUKCJI

(540)



(591) biały, brązowy, ciemnozielony, ciemnożółty, czarny, jasnozielony, jasnożółty, jasnobrązowy, niebieski, pomarańczowy, złoty, zielony, żółty
 (531) 05.05.19, 06.19.09, 06.19.11, 26.01.05, 26.01.16, 26.01.18, 26.02.07, 27.05.01, 27.05.05, 29.01.15
 (510), (511) **29** Oleje spożywcze.

(111) **366048** (220) 2023 01 26 (210) 551824
 (151) 2023 07 18 (441) 2023 04 03
 (732) BZK TM SPÓŁKA Z OGRANICZONĄ ODPOWIEDZIALNOŚCIĄ, Warszawa (PL)
 (554) (znak przestrzenny)
 (540) POLSKI olej rzepakowy EDYCJA LIMITOWANA
 (540)



(591) biały, brązowy, ciemnobrązowy, ciemnoszary, ciemnozielony, ciemnożółty, jasnobrązowy, jasnoniebieski, jasnoszary, niebieski, szary, zielony, żółty
 (531) 01.03.06, 01.17.11, 05.05.19, 06.19.01, 19.07.01, 19.07.09, 25.01.15, 27.05.01, 27.05.17, 29.01.15, 01.15.11
 (510), (511) **29** Oleje spożywcze.

(111) **366049** (220) 2023 01 26 (210) 551829
 (151) 2023 07 18 (441) 2023 04 03
 (732) BZK TM SPÓŁKA Z OGRANICZONĄ ODPOWIEDZIALNOŚCIĄ, Warszawa (PL)
 (540) (znak słowno-graficzny)
 (540) POLSKI olej rzepakowy EDYCJA LIMITOWANA
 (540)



(591) biały, brązowy, ciemnobrązowy, ciemnozielony, ciemnożółty, jasnobrązowy, jasnoniebieski, niebieski, zielony, żółty
 (531) 01.03.06, 01.15.11, 01.17.11, 05.05.19, 06.19.09, 25.01.01, 27.05.01, 27.05.17, 29.01.15
 (510), (511) **29** Oleje spożywcze.

(111) **366050** (220) 2023 01 30 (210) 551936
 (151) 2023 07 18 (441) 2023 04 03
 (732) HEXANOVA SPÓŁKA Z OGRANICZONĄ ODPOWIEDZIALNOŚCIĄ, Łomianki (PL)

(540) (znak słowny)

(540) LACTOfertil

(510), (511) **5** Suplementy diety z zawartością bakterii probiotycznych.

(111) **366051** (220) 2023 02 24 (210) 552842
 (151) 2023 07 07 (441) 2023 03 20
 (732) CIERPIAŁ EDYTA, Brzesko (PL)
 (540) (znak słowno-graficzny)
 (540) HMR Express Delivery
 (540)



(591) niebieski, szary
 (531) 27.05.01, 29.01.12
 (510), (511) **39** Transport drogowy ładunków, Usługi doradcze związane z transportem drogowym, Spedycja ładunków, Spedycja towarów, Spedycja.

(111) **366052** (220) 2022 09 21 (210) 547416
 (151) 2023 07 07 (441) 2023 03 20
 (732) BIESIADA MACIEJ BIESIADA INVEST, Ostrowiec Świętokrzyski (PL)
 (540) (znak słowno-graficzny)
 (540) Biuro Paczka
 (540)



(591) żółty, czarny, biały

(531) 03.07.17, 26.05.01, 27.05.01, 29.01.13

(510), (511) **35** Handel hurtowy oraz detaliczny następującymi towarami: artykuły biurowe, wyposażenie biura, artykuły papiernicze, materiały piśmienne, papier i karton, materiały drukowane, urządzenia biurowe, chemia gospodarcza, tusze i tonery, Usługi sprzedaży detalicznej, handlu hurtowego, sprzedaż za pośrednictwem internetu (sprzedaż online), sprzedaż wysyłkowa, sprzedaż katalogowa i sprzedaż w oparciu o zamówienia telefoniczne w zakresie następujących towarów: kleje, farby, pokosty, lakiery, środki zapobiegające korozji i zabezpieczające drewno, barwniki, środki wybielające i inne substancje stosowane w praniu, środki do czyszczenia, polerowania, szorowania i ścierania, mydła, środki perfumeryjne, olejki eteryczne, kosmetyki, płyny do pielęgnacji włosów, środki do czyszczenia zębów, oleje przemysłowe i tłuszcze, smary, mieszaniny pochłaniające kurz, nawilżające i wiążące, paliwa i materiały oświetleniowe, świece i knoty do oświetlenia, produkty farmaceutyczne i weterynaryjne, środki sanitarne do celów medycznych, substancje dietetyczne do celów leczniczych, żywność dla niemowląt, plastry, materiały opatrunkowe, środki odkażające, środki do zwalczania robactwa, fungicydy, herbicydy, budowlane materiały metalowe, drobne wyroby żelazne, towary z metali nieszlachetnych, mechaniczne narzędzia rolnicze, narzędzia i przyrządy (ręcznie sterowane), wyroby nożownicze, broń ręczna, urządzenia i przyrządy naukowe, żeglarskie, geodezyjne, fotograficzne, kinematograficzne, optyczne, wagowe, pomiarowe, sygnalizacyjne, kontrolne, do ratowania życia, do celów dydaktycznych, urządzenia i przyrządy elektryczne przewodzące, przełączające, transformujące, akumulatorowe i kontrolno-sterujące, urządzenia do nagrywania, transmisji lub reprodukcji dźwięku lub obrazu, magnetyczne nośniki danych, płyty (dyski) z nagraniami, kasy sklepowe, maszyny liczące, sprzęt przetwarzający dane i komputery, sprzęt elektrotechniczny i elektroniczny, sprzęt RTV, sprzęt i akcesoria telekomunikacyjne, komputery i akcesoria komputerowe, programy komputerowe, gry komputerowe, aparatura i instrumenty chirurgiczne, medyczne, stomatologiczne i weterynaryjne, artykuły ortopedyczne, urządzenia do oświetlania, ogrzewania, wytwarzania pary, gotowania, chłodzenia, suszenia, wentylacji, zaopatrzenia w wodę oraz instalacje sanitarne, pojazdy, metale szlachetne i ich stopy, wyroby z metali szlachetnych lub pokrywane

nimi, wyroby jubilerskie, kamienie szlachetne, przyrządy zegarmistrzowskie i chronometryczne, instrumenty muzyczne, Usługi sprzedaży detalicznej, handlu hurtowego, sprzedaż za pośrednictwem internetu (sprzedaż online), sprzedaż wysyłkowa, sprzedaż katalogowa i sprzedaż w oparciu o zamówienia telefoniczne w zakresie następujących towarów: papier, tektura i wyroby z tych materiałów, druki, materiały introligatorskie, materiały fotograficzne, materiały piśmienne, materiały przeznaczone dla artystów, sprzęt biurowy, materiały szkoleniowe i instruktażowe, materiały z tworzyw sztucznych do pakowania, artykuły biurowe, wyposażenie biura, artykuły papierniczne, papier i karton, materiały drukowane, urządzenia biurowe, chemia gospodarcza, tusze i tonery, torebki oraz chusteczki higieniczne papierowe, dekoracje z papieru, serwetki jednorazowe, ręczniki papierowe, artykuły biurowe, meble, meble biurowe, materiały piśmienne, wyposażenie edukacyjne, bielizna stołowa papierowa, materiały izolacyjne, walizy i torby podróżne, portfele, torby, torebki, plecaki, etui, parasolki, parasole, wyroby rymarskie, materiały budowlane niemetalowe, lustra, ramki obrazów, przybory kuchenne i gospodarstwa domowego oraz pojemniki, wyroby szklane, porcelanowe i ceramiczne, liny, sznury, materiały na obicia, tekstylia i wyroby włókiennicze, narzuty na łóżka i obrusy, odzież, obuwie, nakrycia głowy, koronki, hafty, guziki, sztuczne kwiaty, dywany, chodniki, maty i słomianki, linoleum i inne materiały do pokrywania podłóg, gry i zabawki, artykuły sportowe i gimnastyczne, ozdoby choinkowe, artykuły spożywcze, mięso, ryby, konserwowe, mrożone, suszone i gotowane owoce i warzywa, galaretki, dżemy, kompoty, jaja, mleko, produkty mleczne, oleje i tłuszcze jadalne, kawa, herbata, kakao, cukier, ryż, kawa, mąka i produkty zbożowe, chleb, wyroby cukiernicze i słodczyce, lody, przyprawy, produkty rolne, ogrodnicze, leśne, świeże owoce i warzywa, nasiona, rośliny i kwiaty naturalne, karma dla zwierząt, wody mineralne i gazowane, napoje, soki owocowe, syropy i inne preparaty do produkcji napojów, tytoń, przybory dla palaczy, zapalki, Usługi informacyjne dla konsumentów w zakresie handlu i wyboru nabywanych towarów, Reklama, Administrowanie działalności gospodarczej, Prace biurowe, Doradztwo handlowe, Promocja sprzedaży, Agencje importowo-eksportowe, Pośrednictwo handlowe, Informacja handlowa, Pokazy towarów, Organizowanie giełd, targów, aukcji, przetargów, imprez handlowych, organizowanie wystaw w celach handlowych i/lub reklamowych, Zarządzanie i administrowanie działalnością handlową, Opracowywanie informacji statystycznych, zarządzanie zbiorami informatycznymi i zbiorami danych w systemach komputerowych, pozyskiwanie danych do komputerowych baz danych, usługi systematyzacji, sortowania i kompilacji danych w komputerowych bazach danych, komputerowe zarządzanie plikami, wyszukiwanie informacji w bazach i plikach komputerowych, Usługi reklamowe, marketingowe i promocyjne, Usługi aukcyjne, Administrowanie i organizacja usług sprzedaży wysyłkowej, Doradztwo i informacje na temat usług konsumpcyjnych i zarządzania produktami oraz cenami w serwisach internetowych w związku z zakupami dokonywanymi przez internet, Organizowanie zakupów zbiorowych, Organizowanie zakupu towarów na rzecz osób trzecich, Skomputeryzowane zamówienia towarów, Zarządzanie w zakresie zamówień, Zapewnianie platformy internetowej dla nabywców i sprzedawców towarów i usług, Usługi zarządzania sprzedażą.

(111) **366053** (220) 2023 02 11 (210) 552329
 (151) 2023 07 24 (441) 2023 04 03
 (732) PIĄTEK JĘDRZEJ FRISKY, Chojnice (PL)
 (540) (znak słowno-graficzny)
 (540) ecoTAXI
 (540)



(591) zielony, biały
 (531) 26.11.12, 27.05.01, 29.01.12
 (510), (511) **39** Usługi taksówkarskie, Transport podróżnych taksówką.

(111) **366054** (220) 2023 03 16 (210) 553689
 (151) 2023 07 25 (441) 2023 04 11

(732) SKOCZYLAS MAREK, Kańczuga (PL)
 (540) (znak słowny)
 (540) SULFOGIN
 (510), (511) **1** Ekstrakty roślinne dla przemysłu spożywczego, Ekstrakty roślin, inne niż olejki eteryczne, do użytku w produkcji kosmetyków, Ekstrakty roślinne do stosowania w produkcji środków farmaceutycznych, Ekstrakty roślinne do celów przemysłowych, Ekstrakty roślinne do użytku w produkcji kosmetyków, Ekstrakty ziół, inne niż olejki eteryczne, do użytku w produkcji kosmetyków, **2** Ekstrakty ze słodu do użytku jako barwnik do żywności, Ekstrakty ze słodu do użytku jako barwnik do napojów, **3** Olejki esencjonalne i ekstrakty aromatyczne, Aromaty do napojów [olejki eteryczne], Aromaty do żywności w postaci olejków eterycznych, **5** Suplementy diety i preparaty dietetyczne, Ekstrakty ziołowe do celów medycznych, Ekstrakty roślinne i ziołowe do celów leczniczych, Mineralne suplementy odżywcze, Odżywcze suplementy diety, Preparaty witaminowe w postaci suplementów diety, Suplementy dietetyczne i odżywcze, Suplementy diety, Suplementy diety dla ludzi, Suplementy diety dla ludzi i zwierząt, Suplementy diety dla ludzi nieprzeznaczone do celów leczniczych, Suplementy diety dla osób ze specjalnymi wymaganiami dietetycznymi, Suplementy diety dla sportowców, Suplementy diety dla zwierząt, Suplementy diety dla zwierząt domowych w postaci przekąsek, Suplementy diety dla zwierząt domowych, Suplementy diety do kontroli cholesterolu, Suplementy diety poprawiające kondycję i wytrzymałość, Suplementy diety składające się z witamin, Suplementy diety stosowane w poście modyfikowanym, Suplementy diety w płynie, Suplementy diety zawierające kiełki pszenicy, Suplementy diety zawierające lecytynę, Suplementy diety zawierające enzymy, Suplementy diety zawierające kazeinę, Suplementy diety zawierające izoflawony sojowe, Suplementy diety zawierające pyłek sosnowy, Suplementy diety zawierające drożdże, Suplementy diety zawierające pyłek kwiatowy, Suplementy diety zawierające alginiany, Suplementy diety zawierające białko, Suplementy diety zawierające mleczko pszczele, Suplementy diety zawierające propolis, Suplementy diety zawierające siemię lniane, Suplementy diety zawierające glukozę, Suplementy diety zawierające olej lniany, Suplementy diety z pszenicy, Preparaty do dezodoryzacji i oczyszczania powietrza, Preparaty i artykuły dentystyczne oraz lecznicze środki do czyszczenia zębów, Preparaty i artykuły do tępienia szkodników, Preparaty i artykuły higieniczne, Preparaty i artykuły dentystyczne, **32** Bezalkoholowe preparaty do produkcji napojów, Napoje bezalkoholowe, Napoje odalkoholizowane, Piwo i piwo bezalkoholowe, Napoje orzeźwiające.

(111) **366055** (220) 2022 09 06 (210) 546899
 (151) 2023 07 11 (441) 2023 03 27
 (732) SOKOŁÓW SPÓŁKA AKCYJNA, Sokołów Podlaski (PL)
 (540) (znak słowno-graficzny)
 (540) SOKOŁÓW SOKOŁOWSKA KRUCHA SZYNKA GOTOWANA BEZ FOSFORANÓW DODANYCH GLUTAMINIANU MONOSODOWEGO 100% mięsa 4 PLASTRY
 (540)



(591) czerwony, żółty, biały, czarny, szary, brązowy, jasnobrązowy, zielony
 (531) 27.05.01, 27.05.24, 27.07.01, 29.01.15, 24.17.05, 11.01.01, 11.01.03, 11.01.17, 05.01.03, 05.01.16, 08.01.01, 08.05.01, 08.05.02, 08.05.04, 06.07.25, 25.01.15, 25.05.25, 26.01.01, 26.01.04, 26.01.17, 26.01.18, 05.03.22, 26.04.01, 26.04.02, 26.04.04, 26.04.16, 26.04.17, 26.04.18
 (510), (511) **29** Mięso, wędliny, wyroby z mięsa, wyroby na bazie mięsa, dania gotowe na bazie mięsa.

(111) **366056** (220) 2022 09 06 (210) 546902
 (151) 2023 07 11 (441) 2023 03 27

(732) SOKOŁÓW SPÓŁKA AKCYJNA, Sokołów Podlaski (PL)
 (540) (znak słowno-graficzny)
 (540) SOKOŁÓW SOKOŁOWSKA KRUCHA SZYNKA GOTOWANA WĘDZONA BEZ FOSFORANÓW DODANYCH GLUTAMINIANU MONOSODOWEGO 100% mięsa 4 PLASTRY
 (540)



(591) czerwony, żółty, biały, czarny, szary, brązowy, jasnobrązowy, zielony
 (531) 29.01.15, 27.07.01, 27.05.01, 27.05.24, 05.01.03, 05.01.16, 05.03.22, 06.07.25, 08.01.01, 08.05.01, 08.05.02, 08.05.04, 11.01.01, 11.01.03, 11.01.17, 24.17.05, 25.01.15, 25.05.25, 26.01.01, 26.01.04, 26.01.17, 26.01.18, 26.04.01, 26.04.02, 26.04.04, 26.04.16, 26.04.17, 26.04.18
 (510), (511) **29** Mięso, wędliny, wyroby z mięsa, wyroby na bazie mięsa, dania gotowe na bazie mięsa.

(111) **366057** (220) 2022 08 01 (210) 545747
 (151) 2023 07 14 (441) 2023 03 27
 (732) Pyramid Group Management LLC, New Castle (US)
 (540) (znak słowny)

(540) Podejście Pyramid do Edukacji
 (510), (511) **16** Drukowane podręczniki dydaktyczne i instruktażowe w dziedzinach komunikacji, edukacji dziecięcej i edukacji specjalnej, Książki w dziedzinie edukacji i szkolenia, **41** Usługi edukacyjne, mianowicie warsztaty i szkolenia w dziedzinie komunikacji, edukacji dziecięcej i edukacji specjalnej, Doradztwo w dziedzinie komunikacji, edukacji dziecięcej i edukacji specjalnej.

(111) **366058** (220) 2022 12 21 (210) 550596
 (151) 2023 07 13 (441) 2023 03 27
 (732) SUN PHARMACEUTICAL INDUSTRIES LIMITED, Vadodara (IN)
 (540) (znak słowny)

(540) LECIX
 (510), (511) **5** Preparaty farmaceutyczne i lecznicze, Produkty farmaceutyczne i lecznicze.

(111) **366059** (220) 2022 12 21 (210) 550597
 (151) 2023 07 13 (441) 2023 03 27
 (732) SUN PHARMACEUTICAL INDUSTRIES LIMITED, Vadodara (IN)
 (540) (znak słowny)

(540) LECIBAX
 (510), (511) **5** Preparaty farmaceutyczne i lecznicze, Produkty farmaceutyczne i lecznicze.

(111) **366060** (220) 2023 02 14 (210) 552429
 (151) 2023 07 13 (441) 2023 03 13
 (732) BW NUTRITION SPÓŁKA Z OGRANICZONĄ ODPOWIEDZIALNOŚCIĄ, Gdynia (PL)

(540) (znak słowno-graficzny)
 (540) FUTURE FOODIE
 (540)

**FUTURE
FOODIE**

(591) czarny, niebieski, fioletowy
 (531) 29.01.13, 27.05.01, 27.05.03, 27.05.08
 (510), (511) **5** Białkowe suplementy diety, Odżywcze suplementy diety, Suplementy diety zawierające białko, Suplementy diety ze sproszkowanymi jagodami acai.

(111) **366061** (220) 2023 03 03 (210) 553121
 (151) 2023 07 26 (441) 2023 04 11
 (732) EKIPA HOLDING SPÓŁKA AKCYJNA, Kraków (PL)
 (540) (znak słowny)

(540) RUSH
 (510), (511) **5** Substancje dietetyczne przystosowane do użytku medycznego, Mineralne dodatki do żywności, Suplementy odżywcze do użytku medycznego, Preparaty farmaceutyczne, Preparaty witaminowe, Pierwiastki śladowe (preparaty z-) dla ludzi i zwierząt, Żywność dietetyczna przystosowana do celów medycznych, Eukaliptus do celów farmaceutycznych i lecznicze wyroby cukiernicze, Herbaty ziołowe do celów leczniczych, Napoje lecznicze, Wody mineralne do celów leczniczych, Napoje dietetyczne przystosowane do celów medycznych, Guma do żucia do celów medycznych, Suplement diety batony zastępujące posiłek w celu zwiększenia energii, **29** Batony na bazie orzechów, Batony spożywcze na bazie orzechów, Batony przekąskowe na bazie owoców i orzechów, Chipsy owocowe, Batony owocowe, Przekąski na bazie owoców, Produkty z suszonych owoców, Jogurt, **30** Batony, Batoniki zbożowe, Batony energetyczne, Batony przekąskowe zawierające mieszankę ziaren, Orzechy i suszone owoce (wyroby cukiernicze), Batoniki musli, Batony zbożowe o wysokiej zawartości białka, Batony przekąskowe na bazie granoli, Herbata, Napoje na bazie herbaty, Mrożona herbata, Karmelki, Płatki musli, Napoje na bazie czekolady, Napoje na bazie kakao, Napoje na bazie kawy, Wyroby cukiernicze, Słodycze (cukierki), Pastyłki do ssania (wyroby cukiernicze), Przekąski na bazie zbóż, Lody, Mrożony jogurt, Aromaty inne niż olejki eteryczne do napojów, Galaretki owocowe, Herbatki owocowe, Batony na bazie zbóż, **32** Wody mineralne, Wody stołowe, Napoje izotonikowe, Napoje bezalkoholowe, Napoje energetyczne, Preparaty do sporządzania napojów, Esencje do sporządzania napojów, Soki i napoje owocowe, Soki warzywne, Syropy do napojów, Nektary owocowe.

(111) **366062** (220) 2023 03 05 (210) 553150
 (151) 2023 07 27 (441) 2023 04 11
 (732) KOŃCZAL DAMIAN DKK, Poznań (PL)
 (540) (znak słowno-graficzny)
 (540) RLDESIGN
 (540)

RLDESIGN

(531) 27.05.01, 27.05.05, 27.05.17
 (510), (511) **11** Abażury, **24** Tekstylia.

(111) **366063** (220) 2023 03 08 (210) 553332
 (151) 2023 07 26 (441) 2023 04 03
 (732) NETTO SPÓŁKA Z OGRANICZONĄ ODPOWIEDZIALNOŚCIĄ, Motaniec (PL)
 (540) (znak słowno-graficzny)

(540) HAPPY VEGE
 (540)

**HAPPY
VEGE**

(591) zielony, czarny
 (531) 27.05.01, 29.01.12, 05.03.11, 05.03.15
 (510), (511) **32** Soki owocowe [napoje], Napoje owocowe i soki owocowe, Skoncentrowane soki owocowe, Soki, Soki warzywne, Mieszane soki owocowe, Koncentraty soków owocowych, Napoje z soku warzywnego, bezalkoholowe, Napoje warzywne, Napoje na bazie owoców lub warzyw, Warzywne napoje typu smoothie.

(111) **366064** (220) 2023 02 03 (210) 552128
 (151) 2023 06 28 (441) 2023 02 27
 (732) ETG NETWORK SPÓŁKA Z OGRANICZONĄ ODPOWIEDZIALNOŚCIĄ, Warszawa (PL)
 (540) (znak słowny)

(540) ETG NETWORK

(510), (511) **35** Negocjowanie umów z podmiotami opłacającymi usługi w zakresie opieki zdrowotnej, Usługi przetwarzania danych w dziedzinie opieki zdrowotnej, Zarządzanie administracyjne klinikami medycznymi, Automatyczne przetwarzanie danych medycznych, Kompilacja danych statystycznych dotyczących badań medycznych, Zarządzanie klinikami medycznymi na rzecz osób trzecich, **42** Usługi laboratoryjne, Udzielanie informacji na temat badań medycznych i naukowych w dziedzinie farmaceutyków i badań klinicznych, Udostępnianie informacji w zakresie badań klinicznych za pośrednictwem interaktywnej strony internetowej, Próby kliniczne, Badania w zakresie medycyny, Badania laboratoryjne, Badania kliniczne, Badania i opracowywanie szczepionek i leków, Testowanie środków farmaceutycznych, Usługi testowania diagnostycznego wspomaganie komputerowo, Badania biologiczne, badania kliniczne i badania medyczne.

(111) **366065** (220) 2022 09 20 (210) 547394
 (151) 2023 06 20 (441) 2022 11 07
 (732) PERN SPÓŁKA AKCYJNA, Płock (PL)
 (540) (znak słowno-graficzny)
 (540) Perni
 (540)



Perni

(591) czarny, szary, biały, niebieski, ciemnoniebieski, zielony, ciemnozielony, żółty

(531) 04.05.04, 27.05.01, 29.01.15

(510), (511) **4** Paliwa ciekłe, gazowe i stałe, Antracyt, węgiel kamienny, węgiel brunatny, koks, węgiel koksowy, węgiel drzewny jako paliwo, brykiety drzewne, Olej przemysłowy, Środki smarne, Benzyna, alkohole silnikowe, gaz opałowy, olej napędowy, olej opałowy, olej silnikowy, paliwa pochodzące z ropy naftowej, paliwo silnikowe dla lotnictwa, ropa naftowa surowa lub rafinowana, pochodne ropy naftowej, biopaliwa, biokomponenty do paliw i olejów, Paliwo gazowe, paliwo na bazie wodoru, gaz zestalony jako paliwo, **35** Usługi importowe i eksportowe, usługi pośrednictwa handlowego na rzecz firm krajowych i międzynarodowych, Usługi prowadzenia sprzedaży w punktach hurtowych, na stacjach paliw oraz za pośrednictwem strony internetowej następujących towarów: paliwa ciekłe, gazowe i stałe, oleje przemysłowe, ropa naftowa, biopaliwa, Usługi marketingowe, Usługi reklamowe i promocyjne towarów i usług, reklama direct mail, Dystrybucja materiałów reklamowych, próbek i wzorów wyrobów, Organizacja pokazów, targów i wystaw w celach komercyjnych lub reklamowych, Doradztwo i pomoc w zakresie organizacji i prowadzeniu działalności gospodarczej, Badanie rynku i opinii publicznej, **37** Usługi budowlano-montażowe i remontowe w zakresie budownictwa ogólnego i przemysłowego, Wykonywanie robót ogólnobudowlanych związanych z wznoszeniem budynków i budowli z elementów prefabrykowanych, Roboty inżynierskie lądowe i wodne, roboty ziemne, Wykonywanie robót ogólnobudowlanych, montażowych i remontów rurociągów naftowych, obiektów związanych z przetwarzaniem, magazynowaniem, konfekcjonowaniem i obrotem paliwami stałymi, ciekłymi i gazowymi oraz chemikaliami, Usługi w zakresie budowy, przeglądów, konserwacji, remontów i modernizacji urządzeń i instalacji przyjęcia, magazynowania i dostarczania paliw (składy paliw), armatury zbiorników magazynowych, zaworów odpowietrzających, rurociągów technologicznych, cystern samochodowych, zbiorników paliw, przepompowni paliw, instalacji napełniania i uwalniania do użytku cystern kolejowych i samochodowych, instalacji odzysku benzyny, specjalnych instalacji dozowania dodatków, instalacji hermetycznych i odzyskujących opary, instalacji przeciwpożarowych, systemów automatyki i sterowania, Usługi prowadzenia stacji obsługi pojazdów: tankowanie i konserwacja, **38** Usługi telekomunikacyjne, Informacje o telekomunikacji, Zapewnienie połączeń telekomunikacyjnych z globalną siecią komputerową, Odbiór i rozpowszechnianie (transmisja) treści video za pośrednictwem platform internetowych, Przesyłanie strumieniowe danych, Transmisja plików cyfrowych, Komputerowa wspomaganą trans-

misja danych, Komputerowa wspomaganą transmisja wiadomości i obrazów, Transmisja danych, Komunikacja przez terminale komputerowe, Wynajem czasu dostępu do globalnej sieci komputerowej, telekonferencje, elektroniczne tablice ogłoszeń, Wynajem aparatury telekomunikacyjnej i łączy do przekazywania informacji, **39** Usługi transportowe i spedycyjne, Transport towarów kolejną, drogą lądową, rzeczną i morską przy użyciu pojazdów specjalnego przeznaczenia i pojazdów uniwersalnych, Transport rurociągowy, Magazynowanie i magazynowanie ropy naftowej i paliwa, przeładunek, pakowanie, porcjowanie i dostawa towarów, Tworzenie i utrzymywanie rezerw paliwa, Dystrybucja i dostawa ropy naftowej i paliw, magazynowanie, Pobierania i transport próbek paliwa do laboratoriów, Usługi informacyjne i agencyjne w zakresie transportu i spedycji, **42** Usługi w zakresie prowadzenia działalności badawczo-rozwojowej dla osób trzecich, Pomiary inżynierskie, analizy technologiczne, badania i opinie dotyczące przetwarzania, przechowywania, porcjowania i handlu paliwami, pochodnymi chemikaliami oraz ochrony środowiska, Badania chemiczne, pomiary i badania dotyczące produktów ropopochodnych, laboratoryjna ocena jakości produktów ropopochodnych, Certyfikacja przewodów wlewu paliwa, sprawdzanie precyzji dozowania aparatury dozującej składów paliw i stacji paliw, pomiary elektryczne dotyczące instalacji ochronnych i odgromowych, Laboratoryjna ochrona środowiska w odniesieniu do czynników szkodliwych i pomiar stężenia gazów wybuchowych, Programowanie komputerowe, projektowanie, instalacja i konserwacja oprogramowania komputerowego, Doradztwo w zakresie leśnictwa.

(111) **366066** (220) 2023 03 07 (210) 553303
 (151) 2023 08 16 (441) 2023 04 24
 (732) TRAN CHI DAC, Mroków (PL)
 (540) (znak słowno-graficzny)
 (540) B Briciola
 (540)



Briciola

(531) 27.05.01, 27.05.13, 27.05.21, 26.01.06, 26.01.18, 24.17.02
 (510), (511) **18** Torebki.

(111) **366067** (220) 2023 01 02 (210) 550957
 (151) 2023 06 16 (441) 2023 02 20
 (732) ORLIŃSKI RYSZARD, Gdańsk (PL);
 GRZESZCZAK ADAM, Gdynia (PL);
 BOROWSKI BARTOSZ, Gdańsk (PL)
 (540) (znak słowno-graficzny)
 (540) ZAPP aranżacje
 (540)

ZAPP

aranżacje

(591) czarny, biały
 (531) 27.05.01, 29.01.12, 26.04.02, 26.04.18
 (510), (511) **37** Doradztwo dotyczące budownictwa mieszkalnego i budynków, Malowanie, Malowanie powierzchni wewnętrznych i zewnętrznych, Izolacja ścian wewnętrznych i zewnętrznych, sufitów i dachów, Konsultacje budowlane, Montaż paneli gipsowych, Montaż płyt ściennych, Montaż podłóg drewnianych, Montaż ścian działowych kartonowo-gipsowych, Tynkowanie, Usługi tynkowania, Usługi budowlane w zakresie budynków mieszkalnych, Usługi doradcze i informacyjne dotyczące budownictwa, Usługi hydrauliczne, Usługi malarskie, Usługi układania płytek ceramicznych, Usługi uszczelniania wnętrz, Usługi układania przewodów elektrycznych, Usługi w zakresie malowania i prac dekoratorskich, **42** Doradztwo w zakresie

dekoracji wnętrz, Doradztwo projektowe, Artyści graficy (usługi), Oceny techniczne związane z projektowaniem, Planowanie i projektowanie kuchni, Planowanie [projektowanie] łazienek, Planowanie przestrzenne [projektowanie] wnętrz, Profesjonalne doradztwo dotyczące projektowania wnętrz, Profesjonalne doradztwo w zakresie projektowania kuchni na wymiar, Projektowanie wnętrz budynków, Usługi projektowe dotyczące nieruchomości mieszkalnych, Usługi projektowe w zakresie opracowań graficznych, Usługi projektowe związane z nieruchomościami, Usługi technologiczne w zakresie projektowania, Usługi w zakresie architektury i projektowania wnętrz, Usługi w zakresie projektowania domów, Usługi w zakresie projektowania wspomaganego komputerowo, Usługi w zakresie projektowania wystroju wnętrz domowych, Usługi w zakresie projektowania wnętrz oraz usługi informacyjne i doradcze w tym zakresie.
(551) wspólne prawo ochronne

(111) **366068** (220) 2023 03 16 (210) 553713
(151) 2023 09 12 (441) 2023 05 29
(732) TVN SPÓŁKA AKCYJNA, Warszawa (PL)
(540) (znak słowny)

(540) Lipowo. Zmowa milczenia
(510), (511) **9** Programy telewizyjne, filmy, audycje radiowe, nagrania dźwięku, obrazu i filmowe utrwalone w formie zapisanej taśmy filmowej, taśmy video, taśmy magnetycznej, dysków optycznych, w formacie elektronicznym, w zapisie cyfrowym, w wersji przystosowanej do odtwarzania w komputerach multimedialnych, w odtwarzaczach CD, DVD, Zapisane nośniki obrazu i dźwięku, Pobieralne gry komputerowe, Interaktywne gry komputerowe, Publikacje elektroniczne zawierające gry, Urządzenia do nagrywania, zapisywania, odtwarzania i reprodukcji dźwięku, obrazu, informacji i zapisu filmowego w formie analogowej i cyfrowej, Elektroniczna i elektroniczna aparatura służąca do odbioru przekazu satelitarnego, naziemnego, kablowego i światłowodowego, Nadajniki sygnału naziemnego, kablowego i satelitarnego, Odbiorniki telewizyjne i radiowe, Odbiorniki telewizyjne i radiowe z wbudowanym dekodującym sygnału, Urządzenia do odekodowywania zakodowanego sygnału zawierające zestaw do odbioru telewizji, Zestawy aparaturowe zawierające dekodery i interaktywną przeglądarkę kanałów telewizji satelitarnej, Zestawy aparaturowe zawierające dekodery i nagrywarkę do zapisywania programów telewizyjnych i dźwiękowych-rejestracja dźwięku i obrazu na wbudowanym dysku twardym PVR umożliwiającą wybór zapisywanych programów (osobisty rejestrator obrazu), Programy komputerowe, Programy komputerowe umożliwiające użytkownikom telewizji oglądanie i zakup towarów za pośrednictwem cyfrowych kanałów telewizyjnych, Programy do prowadzenia gier komputerowych, konkursów, przystosowane do użycia z odbiornikiem telewizyjnym jako ekranem komputerowym, Programy komputerowe do obsługi interaktywnej telewizji, Urządzenia do zapisu audio i video w postaci skompresowanej, Anteny radiowe i telewizyjne, Urządzenia do zapisywania, zapamiętywania i odtwarzania obrazów, dźwięków i zapisu wideo w postaci plików w formacie elektronicznym, Aparaty telefoniczne, Monitory, Komputery i urządzenia towarzyszące, Komputery przystosowane do odbioru sygnału telewizyjnego i radiowego w systemie naziemnym, satelitarnym, cyfrowym, **35** Usługi w zakresie reklamy: organizacja i prowadzenie kampanii reklamowych, wynajem i sprzedaż miejsca i czasu na cele reklamowe w środkach masowego przekazu, Usługi produkcji audycji i filmów reklamowych dla radia, telewizji, kina, Internetu, Usługi w zakresie dystrybucji i doręczania prospektów i próbek reklamowych, organizacji pokazów i wystaw handlowych/reklamowych, Usługi badania opinii publicznej, badania rynku mediów i reklamy, Udzielanie informacji w sprawach działalności gospodarczej, Pozyskiwanie i przekazywanie informacji o działalności gospodarczej, Pomoc w prowadzeniu działalności gospodarczej, Sporządzanie ekspertyz dotyczących działalności gospodarczej i handlowej, Usługi prowadzenia sklepu i hurtowni wielobranżowej, sklepu wysyłkowego oraz sklepu internetowego, usługi sprzedaży: programów telewizyjnych, filmów, audycji radiowych, nagrań dźwięku, obrazu i filmowych utrwalonych w formie zapisanej taśmy filmowej, taśmy video, taśmy magnetycznej, dysków optycznych, w formacie cyfrowym, w wersji przystosowanej do odtwarzania w komputerach multimedialnych, w przenośnych odtwarzaczach obrazu i dźwięku, zapisanych nośnikach obrazu i dźwięku, gier komputerowych, interaktywnych gier komputerowych, urządzeń do nagrywania, zapisywania, odtwarzania i reprodukcji dźwięku, obrazu,

informacji i zapisu filmowego w formie analogowej i cyfrowej, elektronicznej i elektronicznej aparatury służącej do odbioru przekazu satelitarnego, naziemnego, kablowego i światłowodowego, nadajników sygnału naziemnego, kablowego i satelitarnego, odbiorników telewizyjnych i radiowych, odbiorników telewizyjnych i radiowych z wbudowanym dekodującym sygnału, urządzeń do odekodowywania zakodowanego sygnału zawierających zestaw do odbioru telewizji, zestawów aparaturowych zawierających dekodery i interaktywną przeglądarkę kanałów telewizji satelitarnej, zestawów aparaturowych zawierających dekodery i nagrywarkę do zapisywania programów telewizyjnych i dźwiękowych, odzież, obuwia, wyrobów papierniczych, kosmetyków, chemii gospodarczej, książek, czasopism, gazet, sprzętów gospodarstwa domowego, mebli, wyposażenia wnętrz, Usługi prowadzenia sprzedaży niżej wymienionych towarów z naniesionym logo jako elementem reklamowo-ozdobnym: apaszki jedwabne, baloniki, bandanki, banery, bezrękawniki, bloczki kartek samoprzylepnych, bluzy, bombki, breloczki, chorągiewki, czapki, daszki, długopisy, etui skórzane na długopisy, etui skórzane na wizytówki, pamięci pendrive, słuchawki, wskaźniki laserowe, budziki, myszy komputerowe, podkładki pod myszy komputerowe, flagi, galanteria odzieżowa damska i męska, galanteria skórzana, galanteria papierowa, kalendarze, kalkulatory, kapelusze, karafki, konstrukcje dmuchane i balony, kosmetyczki, kosmetyki, koszulki polo, krawaty, krzeselka, kubki, kurtki, latawce, maskotki, materiały biurowe i szkolne, pudełka, naklejki i nalepki, notesy, obrusy, odtwarzacze płyt kompaktowych plików muzycznych, ołówki, opakowania na napoje, organizery, otwieracze do butelek, pałeczki chińskie, papiery pakowe, parasole, parasolki, parawany, para jedwabne, piłki, piórniki, plecaki, podkładki pod kubki, kieliszki i szklanki, podkładki pod mysz, pokrowce na telefony, portfele, postery, radioodbiorniki, rękawiczki, ręczniki, sakwy rowerowe, sakwy podróżne, samochodowe osłony przeciwsłoneczne, siatki, skrobaczki do szyby, słodczyce, standy, stroje dla personelu, szale, szalki, teczki skórzane, termosy, torby i torebki, torciki, trąbki, t-shirty, wizytowniki, wody perfumowane i perfumy, worki żeglarskie, wyroby ze szkła i porcelany, zabawki, zegary ściennie, zegarki, znaczki z logo, **38** Usługi telekomunikacyjne, Usługi agencji informacyjnej: zbieranie i rozpowszechnianie informacji, Usługi emisji sygnału radiowego i telewizyjnego, Usługi rozpowszechniania programów telewizyjnych, reportaży, filmów dokumentalnych i fabularnych, widowisk rozrywkowych i sportowych oraz audycji z interaktywnym udziałem widzów, Usługi: emisji telewizyjnej i radiowej, obsługi przekazu dźwięku i obrazu, obsługi przekazu cyfrowego, organizowania systemów transmisyjnych dźwięku, obrazu i sygnału cyfrowego, rozpowszechniania programów i informacji za pośrednictwem sieci informatycznych-Internetu, Usługi komunikacyjne za pośrednictwem przekazu satelitarnego, naziemnego, kablowego i światłowodowego, Usługi telekomunikacyjne spersonalizowane-zakres dostępu do treści informacyjnych i usług indywidualnie określonych dla każdego abonenta z możliwością wykorzystania przesyłania informacji od abonenta do operatora w celu wyboru: usług, uczestniczenia w grach, konkursach, głosowaniach i dokonywania zakupów z jednoczesnym przekazywaniem informacji od i do klienta, Usługi telekomunikacyjne przeznaczone do obsługi sprzedaży detalicznej towarów poprzez bezpośrednią komunikację z klientem, Usługi przekazu telewizyjnego łącznie z umożliwianiem wyboru spośród wielu programów i inteligentnej automatycznej selekcji programów które mają być nagrywane, Usługi emisji i transmisji telewizji interaktywnej, interaktywnej rozrywki i konkursów, Usługi dostarczania informacji on-line z komputerowych baz danych, Umożliwianie dostępu do stron www za pośrednictwem przekazu telewizyjnego poprzez interaktywny portal telewizyjny, Udzielanie informacji i usługi konsultacyjne dotyczące wyżej wymienionych usług, Dostarczanie dostępu do Internetu, Usługi poczty elektronicznej, Organizacja i przekazywanie serwisów internetowych www, Dostarczanie dostępu do plików w formacie elektronicznym w Internecie, Dostarczanie dostępu do zasobów muzycznych, filmowych i zbiorów obrazów w Internecie, Dostarczanie muzyki cyfrowej za pomocą telekomunikacji, Dostarczanie cyfrowego dźwięku i/lub wideo za pomocą telekomunikacji, Wynajem dekodujących sygnału [do użyciu w komunikacji], Wynajem sprzętu telekomunikacyjnego, Wynajem odbiorczych anten satelitarnych, Zapewnienie dostępu do sieci LAN-przesyłanie danych z i do sieci lokalnej jak również umożliwianie dostępu do Internetu za pośrednictwem tej sieci, Umożliwianie dostępu do krajowych i międzynarodowych serwisów i portali internetowych, Usługi udostępniania dostępu do krajowych i międzynarodowych serwisów

i portali internetowych, **41** Usługi rozrywki i nauczania, Organizacja rozrywkowych widowisk telewizyjnych, audycji radiowych, produkcja filmów dokumentalnych i fabularnych, reportaży, programów telewizyjnych, organizacji teleturniejów i konkursów, organizacja audycji z interaktywnym udziałem widzów, Dostarczanie rozrywki i usług edukacyjnych za pośrednictwem radia, telewizji, Internetu, Dostarczanie dostępu do tych usług edukacyjnych i rozrywkowych w systemie on-line i w systemie telewizji interaktywnej, Usługi wynajmowania sprzętu do nagrywania, odtwarzania dźwięku i obrazu, Wynajem odbiorników radiowych i telewizyjnych Wynajem sprzętu audiowizualnego, Dostarczanie informacji o rozrywce, edukacji programach radiowych i telewizyjnych, imprezach sportowych, Usług automatycznego zapisywania programów telewizyjnych zgodnie z preferencjami odbiorców i następnie odtwarzanie ich w czasie wybranym przez odbiorcę, Usługi wynajmowania studia nagraniowego, filmowego, organizacji i produkcji nagrań filmowych, dźwiękowych, Usługi organizacji imprez artystycznych, estradowych, sportowych, rekreacyjnych, Usługi wydawnicze: Publikowanie książek i innych materiałów drukowanych, publikowanie książek, magazynów, czasopism, gazet w formie elektronicznej, udostępnianie ich w sieci internetowej, Usługi obsługi technicznej i organizacyjnej produkcji telewizyjnej i filmowej, **42** Opracowywanie i wdrażanie programów komputerowych i Usługi projektowe, doradcze, konsultacyjne, informacyjne i rozwojowe dotyczące oprogramowania komputerowego, Opracowywanie ekspertyz, opinii i prowadzenie badań w dziedzinie komunikacji społecznej, Prowadzenie badań w dziedzinie usług medialnych-prace badawczo-wdrożeniowe dotyczące opracowywania i wdrażania nowych technologii w dziedzinie usług medialnych, Opracowywanie i przekazywanie prognoz pogody, Usługi kawiarenek internetowych (wynajem komputerów), Wynajem przestrzeni pamięciowej na potrzeby stron internetowych, Hosting i wynajmowanie przestrzeni pamięciowej na strony internetowe, Hosting i administracja serwerów internetowych, Umożliwianie tymczasowego użytkowania oprogramowania operacyjnego online nie do pobrania do sieci i serwerów komputerowych.

(111) **366069** (220) 2023 03 16 (210) 553712
 (151) 2023 09 12 (441) 2023 05 29
 (732) TVN SPÓŁKA AKCYJNA, Warszawa (PL)
 (540) (znak słowny)
 (540) Skazana

(510), (511) **9** Programy telewizyjne, filmy, audycje radiowe, nagrania dźwięku, obrazu i filmowe utrwalone w formie zapisanej taśmy filmowej, taśmy video, taśmy magnetycznej, dysków optycznych, w formacie elektronicznym, w zapisie cyfrowym, w wersji przystosowanej do odtwarzania w komputerach multimedialnych, w odtwarzaczach CD, DVD, Zapisane nośniki obrazu i dźwięku, Pobieralne gry komputerowe, Interaktywne gry komputerowe, Publikacje elektroniczne zawierające gry, Urządzenia do nagrywania, zapisywania, odtwarzania i reprodukcji dźwięku, obrazu, informacji i zapisu filmowego w formie analogowej i cyfrowej, Elektroniczna i elektroniczna aparatura służąca do odbioru przekazu satelitarnego, naziemnego, kablowego i światłowodowego, Nadajniki sygnału naziemnego, kablowego i satelitarnego, Odbiorniki telewizyjne i radiowe, Odbiorniki telewizyjne i radiowe z wbudowanym dekodery sygnału, Urządzenia do odekodowywania zakodowanego sygnału zawierające zestaw do odbioru telewizji, Zestawy aparaturowe zawierające dekodery i interaktywną przeglądarkę kanałów telewizji satelitarnej, Zestawy aparaturowe zawierające dekodery i nagrywarkę do zapisywania programów telewizyjnych i dźwiękowych-rejestracja dźwięku i obrazu na wbudowanym dysku twardym PVR umożliwiającą wybór zapisywanych programów (osobisty rejestrator obrazu), Programy komputerowe, Programy komputerowe umożliwiające użytkownikom telewizji oglądanie i zakup towarów za pośrednictwem cyfrowych kanałów telewizyjnych, Programy do prowadzenia gier komputerowych, konkursów, przystosowane do użycia z odbiornikiem telewizyjnym jako ekranem komputerowym, Programy komputerowe do obsługi interaktywnej telewizji, Urządzenia do zapisu audio i video w postaci skompresowanej, Anteny radiowe i telewizyjne, Urządzenia do zapisywania, zapamiętywania i odtwarzania obrazów, dźwięków i zapisu wideo w postaci plików w formacie elektronicznym, Aparaty telefoniczne, Monitory, Komputery i urządzenia towarzyszące, Komputery przystosowane do odbioru sygnału telewizyjnego i radiowego w systemie naziemnym, satelitarnym, cyfrowym, **35** Usługi w zakre-

sie reklamy: organizacja i prowadzenie kampanii reklamowych, wynajem i sprzedaż miejsca i czasu na cele reklamowe w środkach masowego przekazu, Usługi produkcji audycji i filmów reklamowych dla radia, telewizji, kina, Internetu, Usługi w zakresie dystrybucji i doręczenia prospektów i próbek reklamowych, organizacji pokazów i wystaw handlowych/reklamowych, Usługi badania opinii publicznej, badania rynku mediów i reklamy, Udzielanie informacji w sprawach działalności gospodarczej, Pozyskiwanie i przekazywanie informacji o działalności gospodarczej, Pomoc w prowadzeniu działalności gospodarczej, Sporządzanie ekspertyz dotyczących działalności gospodarczej i handlowej, Usługi prowadzenia sklepu i hurtowni wielobranżowej, sklepu wysyłkowego oraz sklepu internetowego, usługi sprzedaży: programów telewizyjnych, filmów, audycji radiowych, nagrań dźwięku, obrazu i filmowych utrwalonych w formie zapisanej taśmy filmowej, taśmy video, taśmy magnetycznej, dysków optycznych, w formacie cyfrowym, w wersji przystosowanej do odtwarzania w komputerach multimedialnych, w przenośnych odtwarzaczach obrazu i dźwięku, zapisanych nośników obrazu i dźwięku, gier komputerowych, interaktywnych gier komputerowych, urządzeń do nagrywania, zapisywania, odtwarzania i reprodukcji dźwięku, obrazu, informacji i zapisu filmowego w formie analogowej i cyfrowej, elektronicznej i elektronicznej aparatury służącej do odbioru przekazu satelitarnego, naziemnego, kablowego i światłowodowego, nadajników sygnału naziemnego, kablowego i satelitarnego, odbiorników telewizyjnych i radiowych, odbiorników telewizyjnych i radiowych z wbudowanym dekodery sygnału, urządzeń do odekodowywania zakodowanego sygnału zawierających zestaw do odbioru telewizji, zestawów aparaturowych zawierających dekodery i interaktywną przeglądarkę kanałów telewizji satelitarnej, zestawów aparaturowych zawierających dekodery i nagrywarkę do zapisywania programów telewizyjnych i dźwiękowych, odzież, obuwia, wyrobów papierniczych, kosmetyków, chemii gospodarczej, książek, czasopism, gazet, sprzętów gospodarstwa domowego, mebli, wyposażenia wnętrz, Usługi prowadzenia sprzedaży niższej wymienionych towarów z naniesionym logo jako elementem reklamowo-ozdobnym: apaszki jedwabne, baloniki, bandanki, banery, bezrękawki, bloczki kartek samoprzylepnych, bluzy, bombki, breloczki, chorągiewki, czapki, daszki, długopisy, etui skórzane na długopisy, etui skórzane na wizytówki, pamięci pendrive, słuchawki, wskaźniki laserowe, budziki, myszy komputerowe, podkładki pod myszy komputerowe, flagi, galanteria odzieżowa damska i męska, galanteria skórzana, galanteria papierowa, kalendarze, kalkulatory, kapelusze, karafki, konstrukcje dmuchane i balony, kosmetyczki, kosmetyki, koszulki polo, krawaty, krzeselka, kubki, kurtki, latawce, maskotki, materiały biurowe i szkolne, pudełka, naklejki i nalepki, notesy, obrusy, odtwarzacze płyt kompaktowych plików muzycznych, ołówki, opakowania na napoje, organizery, otwieracze do butelek, pałeczki chińskie, papiery pakowe, parasole, parasolki, parawany, para jedwabne, piłki, piórniki, plecaki, podkładki pod kubki, kieliszki i szklanki, podkładki pod mysz, pokrowce na telefony, portfele, postery, radioodbiorniki, rękawiczki, ręczniki, sakwy rowerowe, sakwy podróżne, samochodowe osłony przeciwsłoneczne, siatki, skrobaczki do szyb, słodycze, standy, stroje dla personelu, szale, szalki, teczki skórzane, termosy, torby i torebki, torciki, trąbki, t-shirty, wizytowniki, wody perfumowane i perfumy, worki żeglarskie, wyroby ze szkła i porcelany, zabawki, zegary ściennie, zegarki, znaczki z logo, **38** Usługi telekomunikacyjne, Usługi agencji informacyjnej: zbieranie i rozpowszechnianie informacji, Usługi emisji sygnału radiowego i telewizyjnego, Usługi rozpowszechniania programów telewizyjnych, reportaży, filmów dokumentalnych i fabularnych, widowisk rozrywkowych i sportowych oraz audycji z interaktywnym udziałem widzów, Usługi: emisji telewizyjnej i radiowej, obsługi przekazu dźwięku i obrazu, obsługi przekazu cyfrowego, organizowania systemów transmisyjnych dźwięku, obrazu i sygnału cyfrowego, rozpowszechniania programów i informacji za pośrednictwem sieci informatycznych-Internetu, Usługi komunikacyjne za pośrednictwem przekazu satelitarnego, naziemnego, kablowego i światłowodowego, Usługi telekomunikacyjne spersonalizowane-zakres dostępu do treści informacyjnych i usług indywidualnie określonych dla każdego abonenta z możliwością wykorzystania przesyłania informacji od abonenta do operatora w celu wyboru: usług, uczestniczenia w grach, konkursach, głosowaniach i dokonywania zakupów z jednoczesnym przekazywaniem informacji od i do klienta, Usługi telekomunikacyjne przeznaczone do obsługi sprzedaży detalicznej towarów poprzez bezpośrednią komunikację z klientem, Usługi przekazu telewizyjnego łącznie z umożliwianiem wyboru spośród wielu pro-

gramów i inteligentnej automatycznej selekcji programów które mają być nagrywane, Usługi emisji i transmisji telewizji interaktywnej, interaktywnej rozrywki i konkursów, Usługi dostarczania informacji on-line z komputerowych baz danych, Umożliwianie dostępu do stron www za pośrednictwem przekazu telewizyjnego poprzez interaktywny portal telewizyjny, Udzielanie informacji i usługi konsultacyjne dotyczące wyżej wymienionych usług, Dostarczanie dostępu do Internetu, Usługi poczty elektronicznej, Organizacja i przekazywanie serwisów internetowych www, Dostarczanie dostępu do plików w formacie elektronicznym w Internecie, Dostarczanie dostępu do zasobów muzycznych, filmowych i zbiorów obrazów w Internecie, Dostarczanie muzyki cyfrowej za pomocą telekomunikacji, Dostarczanie cyfrowego dźwięku i/lub wideo za pomocą telekomunikacji, Wynajem dekodów sygnału [do użytku w komunikacji], Wynajem sprzętu telekomunikacyjnego, Wynajem odbiorczych anten satelitarnych, Zapewnienie dostępu do sieci LAN-przesyłanie danych z i do sieci lokalnej jak również umożliwianie dostępu do Internetu za pośrednictwem tej sieci, Umożliwianie dostępu do krajowych i międzynarodowych serwisów i portali internetowych, Usługi udostępniania dostępu do krajowych i międzynarodowych serwisów i portali internetowych, **41** Usługi rozrywki i nauczania, Organizacja rozrywkowych widowisk telewizyjnych, audycji radiowych, produkcja filmów dokumentalnych i fabularnych, reportaży, programów telewizyjnych, organizacji teleturniejów i konkursów, organizacja audycji z interaktywnym udziałem widzów, Dostarczanie rozrywki i usług edukacyjnych za pośrednictwem radia, telewizji, Internetu, Dostarczanie dostępu do tych usług edukacyjnych i rozrywkowych w systemie on-line i w systemie telewizji interaktywnej, Usługi wynajmowania sprzętu do nagrywania, odtwarzania dźwięku i obrazu, Wynajem odbiorników radiowych i telewizyjnych Wynajem sprzętu audiowizualnego, Dostarczanie informacji o rozrywce, edukacji programach radiowych i telewizyjnych, imprezach sportowych, Usług automatycznego zapisywania programów telewizyjnych zgodnie z preferencjami odbiorców i następnie odtwarzanie ich w czasie wybranym przez odbiorcę, Usługi wynajmowania studia nagraniowego, filmowego, organizacji i produkcji nagrań filmowych, dźwiękowych, Usługi organizacji imprez artystycznych, estradowych, sportowych, rekreacyjnych, Usługi wydawnicze: Publikowanie książek i innych materiałów drukowanych, publikowanie książek, magazynów, czasopism, gazet w formie elektronicznej, udostępnianie ich w sieci internetowej, Usługi obsługi technicznej i organizacyjnej produkcji telewizyjnej i filmowej, **42** Opracowywanie i wdrażanie programów komputerowych, Usługi projektowe, doradcze, konsultacyjne, informacyjne i rozwojowe dotyczące oprogramowania komputerowego, Opracowywanie ekspertyz, opinii i prowadzenie badań w dziedzinie komunikacji społecznej, Prowadzenie badań w dziedzinie usług medialnych-prace badawczo-wdrożeniowe dotyczące opracowywania i wdrażania nowych technologii w dziedzinie usług medialnych, Opracowywanie i przekazywanie prognoz pogody, Usługi kawiarenek internetowych (wynajem komputerów), Wynajem przestrzeni pamięciowej na potrzeby stron internetowych, Hosting i wynajmowanie przestrzeni pamięciowej na strony internetowe, Hosting i administracja serwerów internetowych, Umożliwianie tymczasowego użytkownika oprogramowania operacyjnego online nie do pobrania do sieci i serwerów komputerowych.

(111) **366070** (220) 2023 03 30 (210) 554286
 (151) 2023 09 12 (441) 2023 05 29
 (732) TVN SPÓŁKA AKCYJNA, Warszawa (PL)
 (540) (znak słowno-graficzny)
 (540) PATI
 (540)

PATI

(531) 27.05.01, 27.05.05
 (510), (511) **9** Programy telewizyjne, filmy, audycje radiowe, nagrania dźwięku, obrazu i filmowe utrwalone w formie zapisanej taśmy filmowej, taśmy video, taśmy magnetycznej, dysków optycznych, w formacie elektronicznym, w zapisie cyfrowym, w wersji przystosowanej do odtwarzania w komputerach multimedialnych, w odtwarzaczach CD, DVD, Zapisane nośniki obrazu i dźwięku, Pobieralne gry komputerowe, Interaktywne gry komputerowe, Publikacje elektro-

niczne zawierające gry, Urządzenia do nagrywania, zapisywania, odtwarzania i reprodukcji dźwięku, obrazu, informacji i zapisu filmowego w formie analogowej i cyfrowej, Elektryczna i elektroniczna aparatura służąca do odbioru przekazu satelitarnego, naziemnego, kablowego i światłowodowego, Nadajniki sygnału naziemnego, kablowego i satelitarnego, Odbiorniki telewizyjne i radiowe, Odbiorniki telewizyjne i radiowe z wbudowanym dekoderny sygnału, Urządzenia do odkodowywania zakodowanego sygnału zawierające zestaw do odbioru telewizji, Zestawy aparaturowe zawierające dekoderny i interaktywną przeglądarkę kanałów telewizji satelitarnej, Zestawy aparaturowe zawierające dekoderny i nagrywarkę do zapisywania programów telewizyjnych i dźwiękowych-rejestracja dźwięku i obrazu na wbudowanym dysku twardym PVR umożliwiającą wybór zapisywanych programów (osobisty rejestrator obrazu), Programy komputerowe, Programy komputerowe umożliwiające użytkownikom telewizji oglądanie i zakup towarów za pośrednictwem cyfrowych kanałów telewizyjnych, Programy do prowadzenia gier komputerowych, konkursów, przystosowane do użycia z odbiornikiem telewizyjnym jako ekranem komputerowym, Programy komputerowe do obsługi interaktywnej telewizji, Urządzenia do zapisu audio i video w postaci skompresowanej, Anteny radiowe i telewizyjne, Urządzenia do zapisywania, zapamiętywania i odtwarzania obrazów, dźwięków i zapisu wideo w postaci plików w formacie elektronicznym, Aparaty telefoniczne, Monitory, Komputery i urządzenia towarzyszące, Komputery przystosowane do odbioru sygnału telewizyjnego i radiowego w systemie naziemnym, satelitarnym, cyfrowym, **35** Usługi w zakresie reklamy: organizacja i prowadzenie kampanii reklamowych, wynajem i sprzedaż miejsca i czasu na cele reklamowe w środkach masowego przekazu, Usługi produkcji audycji i filmów reklamowych dla radia, telewizji, kina, Internetu, Usługi w zakresie dystrybucji i doręczania prospektów i próbek reklamowych, Organizacji pokazów i wystaw handlowych/reklamowych, Usługi badania opinii publicznej, badania rynku mediów i reklamy, Udzielanie informacji w sprawach działalności gospodarczej, Pozyskiwanie i przekazywanie informacji o działalności gospodarczej, Pomoc w prowadzeniu działalności gospodarczej, Sporządzanie ekspertyz dotyczących działalności gospodarczej i handlowej, Usługi prowadzenia sklepu i hurtowni wielobranżowej, sklepu wysyłkowego oraz sklepu internetowego, usługi sprzedaży: programów telewizyjnych, filmów, audycji radiowych, nagrań dźwięku, obrazu i filmowych utrwalonych w formie zapisanej taśmy filmowej, taśmy video, taśmy magnetycznej, dysków optycznych, w formacie cyfrowym, w wersji przystosowanej do odtwarzania w komputerach multimedialnych, w przenośnych odtwarzaczach obrazu i dźwięku, zapisanych nośników obrazu i dźwięku, gier komputerowych, interaktywnych gier komputerowych, urządzeń do nagrywania, zapisywania, odtwarzania i reprodukcji dźwięku, obrazu, informacji i zapisu filmowego w formie analogowej i cyfrowej, elektrycznej i elektronicznej aparatury służącej do odbioru przekazu satelitarnego, naziemnego, kablowego i światłowodowego, nadajników sygnału naziemnego, kablowego i satelitarnego, odbiorników telewizyjnych i radiowych, odbiorników telewizyjnych i radiowych z wbudowanym dekoderny sygnału, urządzeń do odkodowywania zakodowanego sygnału zawierających zestaw do odbioru telewizji, zestawów aparaturowych zawierających dekoderny i interaktywną przeglądarkę kanałów telewizji satelitarnej, zestawów aparaturowych zawierających dekoderny i nagrywarkę do zapisywania programów telewizyjnych i dźwiękowych, odzieży, obuwia, wyrobów papierniczych, kosmetyków, chemii gospodarczej, książek, czasopism, gazet, sprzętów gospodarstwa domowego, mebli, wyposażenia wnętrz, Usługi prowadzenia sprzedaży niżej wymienionych towarów z naniesionym logo jako elementem reklamowo-ozdobnym: apaszki jedwabne, baloniki, bandanki, banery, bezrękawniki, bloczki kartek samoprzylepnych, bluzy, bombki, breloczki, chorągiewki, czapki, daszki, długopisy, etui skórzane na długopisy, etui skórzane na wizytówki, pamięci pendrive, słuchawki, wskaźniki laserowe, budziki, myszy komputerowe, podkładki pod myszy komputerowe, flagi, galanteria odzieżowa damska i męska, galanteria skórzana, galanteria papierowa, kalendarze, kalkulatory, kapelusze, karafki, konstrukcje dmuchane i balony, kosmetyczki, kosmetyki, koszulki polo, krawaty, krzeselka, kubki, kurtki, latawce, maskotki, materiały biurowe i szkolne, pudełka, naklejki i nalepki, notesy, obrusy, odtwarzacze płyt kompaktowych plików muzycznych, ołówki, opakowania na napoje, organizery, otwieracze do butelek, pałeczki chińskie, papiery pakowe, parasole, parasolki, parawany, para jedwabne, piłki, piórniki, plecaki, podkładki pod kubki, kieliszki i szklanki, podkładki pod mysz, po-

krowce na telefony, portfele, postery, radioodbiorniki, rękawiczki, ręczniki, sakwy rowerowe, sakwy podróżne, samochodowe osłony przeciwstoneczne, siatki, skrobaczki do szyb, słodczyce, standy, stroje dla personelu, szale, szaliki, teczki skórzane, termosy, torby i torebki, torciki, trąbki, t-shirty, wizytowniki, wody perfumowane i perfumy, worki żeglarskie, wyroby ze szkła i porcelany, zabawki, zegary ściennie, zegarki, znaczki z logo, **38** Usługi telekomunikacyjne, Usługi agencji informacyjnej: zbieranie i rozpowszechnianie informacji, Usługi emisji sygnału radiowego i telewizyjnego, Usługi rozpowszechniania programów telewizyjnych, reportaży, filmów dokumentalnych i fabularnych, widowisk rozrywkowych i sportowych oraz audycji z interaktywnym udziałem widzów, Usługi: emisji telewizyjnej i radiowej, obsługi przekazu dźwięku i obrazu, obsługi przekazu cyfrowego, organizowania systemów transmisyjnych dźwięku, obrazu i sygnału cyfrowego, rozpowszechniania programów i informacji za pośrednictwem sieci informatycznych-Internetu, Usługi komunikacyjne za pośrednictwem przekazu satelitarnego, naziemnego, kablowego i światłowodowego, Usługi telekomunikacyjne spersonalizowane-zakres dostępu do treści informacyjnych i usług indywidualnie określonych dla każdego abonenta z możliwością wykorzystania przesyłania informacji od abonenta do operatora w celu wyboru: usług, uczestniczenia w grach, konkursach, głosowaniach i dokonywania zakupów z jednoczesnym przekazywaniem informacji od i do klienta, Usługi telekomunikacyjne przeznaczone do obsługi sprzedaży detalicznej towarów poprzez bezpośrednią komunikację z klientem, Usługi przekazu telewizyjnego łącznie z umożliwianiem wyboru spośród wielu programów i inteligentnej automatycznej selekcji programów które mają być nagrywane, Usługi emisji i transmisji telewizji interaktywnej, interaktywnej rozrywki i konkursów, Usługi dostarczania informacji on-line z komputerowych baz danych, Umożliwianie dostępu do stron www za pośrednictwem przekazu telewizyjnego poprzez interaktywny portal telewizyjny, Udzielanie informacji i usługi konsultacyjne dotyczące wyżej wymienionych usług, Dostarczanie dostępu do Internetu, Usługi poczty elektronicznej, Organizacja i przekazywanie serwisów internetowych www, Dostarczanie dostępu do plików w formacie elektronicznym w Internecie, Dostarczanie dostępu do zasobów muzycznych, filmowych i zbiorów obrazów w Internecie, Dostarczanie muzyki cyfrowej za pomocą telekomunikacji, Dostarczanie cyfrowego dźwięku i/lub wideo za pomocą telekomunikacji, Wynajem dekodów sygnału [do użytku w komunikacji], Wynajem sprzętu telekomunikacyjnego, Wynajem odbiorczych anten satelitarnych, Zapewnienie dostępu do sieci LAN-przesyłanie danych z i do sieci lokalnej jak również umożliwianie dostępu do Internetu za pośrednictwem tej sieci, Umożliwianie dostępu do krajowych i międzynarodowych serwisów i portali internetowych, Usługi udostępniania dostępu do krajowych i międzynarodowych serwisów i portali internetowych, **41** Usługi rozrywki i nauczania, Organizacja rozrywkowych widowisk telewizyjnych, audycji radiowych, Produkcja filmów dokumentalnych i fabularnych, reportaży, programów telewizyjnych, Organizacja teleturniejów i konkursów, Organizacja audycji z interaktywnym udziałem widzów, Dostarczanie rozrywki i usług edukacyjnych za pośrednictwem radia, telewizji, Internetu, Dostarczanie dostępu do tych usług edukacyjnych i rozrywkowych w systemie on-line i w systemie telewizji interaktywnej, Usługi wynajmowania sprzętu do nagrywania, odtwarzania dźwięku i obrazu, Wynajem odbiorników radiowych i telewizyjnych, Wynajem sprzętu audiowizualnego, Dostarczanie informacji o rozrywce, edukacji, programach radiowych i telewizyjnych, imprezach sportowych, Usługi automatycznego zapisywania programów telewizyjnych zgodnie z preferencjami odbiorców i następnie odtwarzanie ich w czasie wybranym przez odbiorcę, Usługi wynajmowania studia nagraniowego, filmowego, organizacji i produkcji nagrań filmowych, dźwiękowych, Usługi organizacji imprez artystycznych, estradowych, sportowych, rekreacyjnych, Usługi wydawnicze, Publikowanie książek i innych materiałów drukowanych, Publikowanie książek, magazynów, czasopism, gazet w formie elektronicznej, udostępnianie ich w sieci internetowej, Usługi obsługi technicznej i organizacyjnej produkcji telewizyjnej i filmowej, **42** Opracowywanie i wdrażanie programów komputerowych, Usługi projektowe, doradcze, konsultacyjne, informacyjne i rozwojowe dotyczące oprogramowania komputerowego, Opracowywanie ekspertyz, opinii i prowadzenie badań w dziedzinie komunikacji społecznej, Prowadzenie badań w dziedzinie usług medialnych-prace badawczo-wdrożeniowe dotyczące opracowywania i wdrażania nowych technologii w dziedzinie usług medialnych,

Opracowywanie i przekazywanie prognoz pogody, Usługi kawiarenek internetowych (wynajem komputerów), Wynajem przestrzeni pamięciowej na potrzeby stron internetowych, Hosting i wynajmowanie przestrzeni pamięciowej na strony internetowe, Hosting i administracja serwerów internetowych, Umożliwianie tymczasowego użytkownika oprogramowania operacyjnego online nie do pobrania do sieci i serwerów komputerowych.

(111) **366071** (220) 2023 03 06 (210) 553282
 (151) 2023 09 05 (441) 2023 05 22
 (732) ESTABLO PHARMA SPÓŁKA Z OGRANICZONĄ ODPOWIEDZIALNOŚCIĄ, Lublin (PL)
 (540) (znak słowno-graficzny)
 (540) Endoprofem
 (540)



(591) żółty, czarny
 (531) 27.05.05, 27.05.17, 29.01.12, 09.01.07
 (510), (511) **5** Suplementy diety, preparaty odżywcze i witaminowe do celów medycznych i leczniczych, Dietetyczne substancje przystosowane do celów medycznych, Suplementy mineralne do żywności do celów leczniczych, Suplementy diety do celów żywnościowych i dietetycznych nie do celów medycznych, Dietetyczne suplementy mineralne do żywności nie do celów medycznych, Preparaty roślinne do użytku medycznego.

(111) **366072** (220) 2023 04 06 (210) 554567
 (151) 2023 09 26 (441) 2023 06 12
 (732) GIEROS MARCIN GIEROS, Kwiatkowie-Kolonia (PL)
 (540) (znak słowno-graficzny)
 (540) G GIEROS
 (540)



(591) czerwony, biały, czarny
 (531) 29.01.13, 27.05.01, 27.05.17, 27.05.24, 26.11.01, 26.11.06, 26.04.03, 26.04.04, 26.04.18
 (510), (511) **6** Formy, **28** Modele będące zabawkami, Modele pojazdów w zmniejszonej skali, **42** Opracowywanie projektów technicznych, Projektowanie modeli symulowanych komputerowo, Projektowanie prototypów.

(111) **366073** (220) 2023 03 14 (210) 553596
 (151) 2023 08 29 (441) 2023 05 15
 (732) TVN SPÓŁKA AKCYJNA, Warszawa (PL)
 (540) (znak słowno-graficzny)
 (540) VOD.pl
 (540)



(591) jasnozielony, jasnofioletowy
 (531) 27.05.01, 29.01.12
 (510), (511) **9** Programy telewizyjne, filmy, audycje radiowe, nagrania dźwięku, obrazu i filmowe utrwalone w formie zapisanej taśmy filmowej, taśmy video, taśmy magnetycznej, dysków optycznych, w formacie elektronicznym, w zapisie cyfrowym, w wersji przystosowanej do odtwarzania w komputerach multimedialnych, w odtwarzaczach CD, DVD, Zapisane nośniki obrazu i dźwięku, Pobieralne gry komputerowe, Interaktywne gry komputerowe, Publikacje elektroniczne zawierające gry, Urządzenia do nagrywania, zapisywania, odtwarzania i reprodukcji dźwięku, obrazu, informacji i zapisu filmowego w formie analogowej i cyfrowej, Elektroniczna i elektroniczna aparatura służąca do odbioru przekazu satelitarnego, naziemnego, ka-

blowego i światłowodowego, Nadajniki sygnału naziemnego, kablowego i satelitarne, Odbiorniki telewizyjne i radiowe, Odbiorniki telewizyjne i radiowe z wbudowanym dekodującym sygnału, Urządzenia do odkodowywania zakodowanego sygnału zawierające zestaw do odbioru telewizji, Zestawy aparaturowe zawierające dekodery i interaktywną przeglądarkę kanałów telewizji satelitarnej, Zestawy aparaturowe zawierające dekodery i nagrywarkę do zapisywania programów telewizyjnych i dźwiękowych-rejestracja dźwięku i obrazu na wbudowanym dysku twardym PVR umożliwiającą wybór zapisywanych programów (osobisty rejestrator obrazu), Programy komputerowe, Programy komputerowe umożliwiające użytkownikom telewizji oglądanie i zakup towarów za pośrednictwem cyfrowych kanałów telewizyjnych, Programy do prowadzenia gier komputerowych, konkursów, przystosowane do użycia z odbiornikiem telewizyjnym jako ekranem komputerowym, Programy komputerowe do obsługi interaktywnej telewizji, Urządzenia do zapisu audio i video w postaci skompresowanej, Anteny radiowe i telewizyjne, Urządzenia do zapisywania, zapamiętywania i odtwarzania obrazów, dźwięków i zapisu wideo w postaci plików w formacie elektronicznym, Aparaty telefoniczne, Monitory, Komputery i urządzenia towarzyszące, Komputery przystosowane do odbioru sygnału telewizyjnego i radiowego w systemie naziemnym, satelitarnym, cyfrowym, **16** Papier, Karton, Druki, Druki akcydensowe, Wydawnictwa papierowe, Kalendarze, Albumy fotograficzne i kolekcjonerskie, Karty do albumów fotograficznych, Foldery, Prospekty, Afisze, Plakaty, Fotografie, Fotografie kolekcjonerskie z zawodnikami sportowymi, Nalepki, Publikacje drukowane, Czasopisma, Książki, Broszury, Materiały piśmienne, Długopisy, Linijki, Ołówki, Taśmy samoprzylepne, Papeterie, Torby do pakowania z papieru i tworzyw sztucznych, Materiały szkoleniowe i instruktażowe (z wyjątkiem aparatów), **25** Odzież, Odzież sportowa, Obuwie, Nakrycia głowy, **28** Gry, Zabawki i sprzęt sportowy ujęte w tej klasie, Gry elektroniczne inne niż komputerowe, Ozdoby choinkowe, Karty do gry, **35** Usługi w zakresie reklamy: organizacja i prowadzenie kampanii reklamowych, wynajem i sprzedaż miejsca i czasu na cele reklamowe w środkach masowego przekazu, Usługi produkcji audycji i filmów reklamowych dla radia, telewizji, kina, Internetu, Usługi w zakresie dystrybucji i doręczenia prospektów i próbek reklamowych, organizacji pokazów i wystaw handlowych/reklamowych, Usługi badania opinii publicznej, badania rynku mediów i reklamy, Udzielanie informacji w sprawach działalności gospodarczej, Pozyaskiwanie i przekazywanie informacji o działalności gospodarczej, Pomoc w prowadzeniu działalności gospodarczej, Sporządzanie ekspertyz dotyczących działalności gospodarczej i handlowej, Usługi prowadzenia sklepu i hurtowni wielobranżowej, sklepu wysyłkowego oraz sklepu Internetowego, usługi sprzedaży: programów telewizyjnych, filmów, audycji radiowych, nagrań dźwięku, obrazu i filmowych utrwalonych w formie zapisanej taśmy filmowej, taśmy video, taśmy magnetycznej, dysków optycznych, w formacie cyfrowym, w wersji przystosowanej do odtwarzania w komputerach multimedialnych, w przenośnych odtwarzaczach obrazu i dźwięku, zapisanych nośnikach obrazu i dźwięku, gier komputerowych, interaktywnych gier komputerowych, urządzeń do nagrywania, zapisywania, odtwarzania i reprodukcji dźwięku, obrazu, informacji i zapisu filmowego w formie analogowej i cyfrowej, elektrycznej i elektronicznej aparatury służącej do odbioru przekazu satelitarnego, naziemnego, kablowego i światłowodowego, nadajników sygnału naziemnego, kablowego i satelitarnego, odbiorników telewizyjnych i radiowych, odbiorników telewizyjnych i radiowych z wbudowanym dekodującym sygnału, urządzeń do odkodowywania zakodowanego sygnału zawierających zestaw do odbioru telewizji, zestawów aparaturowych zawierających dekodery i interaktywną przeglądarkę kanałów telewizji satelitarnej, zestawów aparaturowych zawierających dekodery i nagrywarkę do zapisywania programów telewizyjnych i dźwiękowych, odzież, obuwia, wyrobów papierniczych, kosmetyków, chemii gospodarczej, książek, czasopism, gazet, sprzętów gospodarstwa domowego, mebli, wyposażenia wnętrz, Usługi prowadzenia sprzedaży niżej wymienionych towarów z naniesionym logo jako elementem reklamowo-ozdobnym: apaszki jedwabne, baloniki, bandanki, banery, bezrękawniki, bloczki kartek samoprzylepnych, bluzy, bombki, breloczki, chorągiewki, czapki, daszki, długopisy, etui skórzane na długopisy, etui skórzane na wizytówki, pamięci pendrive, słuchawki, wskaźniki laserowe, budziki, myszy komputerowe, podkładki pod myszy komputerowe, flagi, galanteria odzieżowa damska i męska, galanteria skórzana, galanteria papierowa, kalendarze, kalkulatory, kapelusze, karafki, konstrukcje dmuchane i balony, kosmetyczki,

kosmetyki, koszulki polo, krawaty, krzeselka, kubki, kurtki, latawce, maskotki, materiały biurowe i szkolne, pudełka, naklejki i nalepki, notesy, obrusy, odtwarzacze płyt kompaktowych plików muzycznych, ołówki, opakowania na napoje, organizery, otwieracze do butelek, pałeczki chińskie, papiery pakowe, parasole, parasolki, parawany, para jedwabne, piłki, piórniki, plecaki, podkładki pod kubki, kieliszki i szklanki, podkładki pod mysz, pokrowce na telefony, portfele, postery, radioodbiorniki, rękawiczki, ręczniki, sakwy rowerowe, sakwy podróżne, samochodowe osłony przeciwsłoneczne, siatki, skrobaczki do szyb, słodczyce, standy, stroje dla personelu, szale, szaliki, teczki skórzane, termosy, torby i torebki, torciki, trąbki, t-shirty, wizytowniki, wody perfumowane i perfumy, worki żeglarskie, wyroby ze szkła i porcelany, zabawki, zegary ścienne, zegarki, znaczki z logo, **38** Usługi telekomunikacyjne, usługi agencji informacyjnej: zbieranie i rozpowszechnianie informacji, Usługi emisji sygnału radiowego i telewizyjnego, Usługi rozpowszechniania programów telewizyjnych, reportaży, filmów dokumentalnych i fabularnych, widowisk rozrywkowych i sportowych oraz audycji z interaktywnym udziałem widzów, Usługi: emisji telewizyjnej i radiowej, obsługi przekazu dźwięku i obrazu, obsługi przekazu cyfrowego, organizowania systemów transmisyjnych dźwięku, obrazu i sygnału cyfrowego, rozpowszechniania programów i informacji za pośrednictwem sieci Informatycznych-Internetu, Usługi komunikacyjne za pośrednictwem przekazu satelitarnego, naziemnego, kablowego i światłowodowego, Usługi telekomunikacyjne spersonalizowane-zakres dostępu do treści informacyjnych i usług indywidualnie określonych dla każdego abonenta do operatora w celu wyboru: usług, uczestniczenia w grach, konkursach, głosowaniach i dokonywania zakupów z jednoczesnym przekazywaniem informacji od i do klienta, Usługi telekomunikacyjne przeznaczone do obsługi sprzedaży detalicznej towarów poprzez bezpośrednią komunikację z klientem, Usługi przekazu telewizyjnego łącznie z umożliwianiem wyboru spośród wielu programów i inteligentnej automatycznej selekcji programów które mają być nagrywane, Usługi emisji i transmisji telewizji Interaktywnej, interaktywnej rozrywki i konkursów, Usługi dostarczania informacji on-line z komputerowych baz danych, Umożliwianie dostępu do stron www za pośrednictwem przekazu telewizyjnego poprzez interaktywny portal telewizyjny, Udzielanie informacji i usługi konsultacyjne dotyczące wyżej wymienionych usług, Dostarczanie dostępu do Internetu, Usługi poczty elektronicznej, Organizacja i przekazywanie serwisów internetowych www, Dostarczanie dostępu do plików w formacie elektronicznym w Internecie, Dostarczanie dostępu do zasobów muzycznych, filmowych i zbiorów obrazów w Internecie, Dostarczanie muzyki cyfrowej za pomocą telekomunikacji, Dostarczanie cyfrowego dźwięku i/lub wideo za pomocą telekomunikacji, Wynajem dekodów sygnału [do użytku w komunikacji], Wynajem sprzętu telekomunikacyjnego, Wynajem odbiorników anten satelitarnych, Zapewnienie dostępu do sieci LAN-przesyłanie danych z i do sieci lokalnej jak również umożliwianie dostępu do Internetu za pośrednictwem tej sieci, Umożliwianie dostępu do krajowych i międzynarodowych serwisów i portali internetowych, Usługi udostępniania dostępu do krajowych i międzynarodowych serwisów i portali internetowych, **41** Usługi rozrywki i nauczania, Organizacja rozrywkowych widowisk telewizyjnych, audycji radiowych, produkcja filmów dokumentalnych i fabularnych, reportaży, programów telewizyjnych, organizacji teleturniejów i konkursów, organizacja audycji z interaktywnym udziałem widzów, Dostarczanie rozrywki i usług edukacyjnych! za pośrednictwem radia, telewizji, Internetu, Dostarczanie dostępu do tych usług edukacyjnych i rozrywkowych w systemie on-line i w systemie telewizji interaktywnej, Usługi wynajmowania sprzętu do nagrywania, odtwarzania dźwięku i obrazu, Wynajem odbiorników radiowych i telewizyjnych, Wynajem sprzętu audiowizualnego, Dostarczanie informacji o rozrywce, edukacji, programach radiowych i telewizyjnych, imprezach sportowych, Usługi automatycznego zapisywania programów telewizyjnych zgodnie z preferencjami odbiorców i następnie odtwarzanie ich w czasie wybranym przez odbiorcę, Usługi wynajmowania studia nagraniowego, filmowego, organizacji i produkcji nagrań filmowych, dźwiękowych, Usługi organizacji imprez artystycznych, estradowych, sportowych, rekreacyjnych, Usługi wydawnicze: Publikowanie książek i innych materiałów drukowanych, publikowanie książek, magazynów, czasopism, gazet w formie elektronicznej, udostępnianie ich w sieci internetowej, Usługi obsługi technicznej i organizacyjnej produkcji telewizyjnej i filmowej, **42** Opracowywanie i wdrażanie programów komputerowych, Usługi

projektowe, doradcze, konsultacyjne, informacyjne i rozwojowe dotyczące oprogramowania komputerowego, Opracowywanie ekspertyz, opinii i prowadzenie badań w dziedzinie komunikacji społecznej, Prowadzenie badań w dziedzinie usług medialnych-prace badawczo-wdrożeniowe dotyczące opracowywania i wdrażania nowych technologii w dziedzinie usług medialnych, Opracowywanie i przekazywanie prognoz pogody, Usługi kawiarenek internetowych (wynajem komputerów), Wynajem przestrzeni pamięciowej na potrzeby stron internetowych, Hosting i wynajmowanie przestrzeni pamięciowej na strony internetowe, Hosting i administracja serwerów internetowych, Umożliwianie tymczasowego użytkownika oprogramowania operacyjnego online nie do pobrania do sieci i serwerów komputerowych.

(111) **366074** (220) 2022 12 15 (210) 550374
 (151) 2023 10 10 (441) 2023 06 26
 (732) VOLT BANK BATTERY SYSTEMS SPÓŁKA Z OGRANICZONĄ
 ODPOWIEDZIALNOŚCIĄ, Błonie (PL)
 (540) (znak słowno-graficzny)
 (540) voltbank
 (540)

VOLT BANK

(531) 27.05.01
 (510), (511) **7** Silniki elektryczne inne niż do pojazdów lądowych, Silniki napędowe, Inne niż do pojazdów lądowych, Generatory elektryczności, Generatory energii elektrycznej napędzane energią wiatru, Alternatory [generatory prądu przemiennego], generatory wytwarzające energię elektryczną z energii słonecznej, aparatura do dostarczania energii [generatory], zasilacze elektryczne [generatory], Części i akcesoria do wszystkich wyżej wymienionych towarów, **9** Elektryczne akumulatory do zasilania pojazdów elektrycznych, akumulatory alkaliczne, akumulatory fotowoltaiczne, Akumulatory elektryczne do pojazdów elektrycznych, Akumulatory samochodowe, Ładowarki do akumulatorów elektrycznych pojazdów, Baterie, Baterie suche, Baterie do ponownego ładowania, Baterie elektryczne, Baterie do telefonów komórkowych, Ładowarki do baterii, moduły bateryjne, Akumulatory niklowo-metalowo-wodorkowe, Baterie litowe, Baterie słoneczne, Panele słoneczne, urządzenia do nieprzerwanego zasilania elektrycznego [baterie], urządzenia do magazynowania energii elektrycznej, urządzenia do transmisji za pośrednictwem linii elektroenergetycznych, stabilizatory napięcia, Baterie litowo-jonowe, Baterie niklowo-kadmowe, Baterie anodowe, Sprzęt do ładowania akumulatorów, ładowarki do baterii, Urządzenia do ładowania akumulatorów do pojazdów silnikowych, akumulatory do pojazdów, Stacje ładowania pojazdów elektrycznych, urządzenia do dystrybucji energii elektrycznej, zasilacze sieciowe, akumulatory elektryczne, przydomowe magazyny energii elektrycznej, Oprogramowanie komputerowe do monitorowania, optymalizowania i regulowania magazynowania oraz wyładowywania energii elektrycznej, Urządzenia i przyrządy do przewodzenia, przełączania, przekształcania, gromadzenia, sterowania i regulacji energii elektrycznej, Przemienne [inwertory] do dostaw energii elektrycznej, Komórki fotowoltaiczne, Zasilacze napięcia stabilizowanego, Skrzynki akumulatorowe, Ładowarki do baterii, Ogniwa paliwowe, Ogniwa galwaniczne, Baterie słoneczne, Układy scalone, Przemienne [elektryczność], aparaty i urządzenia elektrotechniczne, tzn. służące do przesyłu, transformacji, przechowywania, regulacji i kontroli [prądu elektrycznego], elektryczne puszk i skrzynki rozgałęźne oraz elektryczne gniazda i skrzynki przyłączeniowe, elektryczne urządzenia wskaźnikowe, przekładniki elektryczne, przełączniki elektryczne, transformatory, oporniki elektryczne, elektryczne pulpity sterownicze i tablice sterownicze pomiarowe, elektryczne przekładniki napięciowe i prądowe, Przetworniki elektryczne, Kolektory elektryczne, urządzenia i przyrządy badawcze, fotowoltaiczne urządzenia i instalacje do wytwarzania energii elektrycznej z energii słonecznej, Części i akcesoria do wszystkich wyżej wymienionych towarów, **12** Pojazdy, Urządzenia służące do poruszania się na lądzie, w powietrzu lub wodzie, Pojazdy elektryczne, Samochody elektryczne, Rowery elektryczne, elektryczne wózki do transportu niepełnosprawnych, Silniki do pojazdów lądowych, Silniki elektryczne do pojazdów lądowych, Motocykle elektryczne, elektryczne pojazdy jedno- i wielokołowych, Dachy rowerowe, Urządzenia przeciwwłamaniowe do pojazdów, Części i akcesoria do pojazdów lądowych, **35** Analiza cen i kosztów

w związku z utylizacją, usuwaniem, transportem i recyklingiem odpadów, Organizacja, prowadzenie i nadzorowanie programów lojalnościowych dla klientów i programów motywacyjnych, sprzedaż hurtowa i detaliczna: pojazdów lądowych, baterii, akumulatorów, ładowarek, oprzyrządowania i części do w/w towarów, Usługi zarządzania i doradcze w działalności gospodarczej, Zarządzanie przedsiębiorstwami, **40** Usługi recyklingowe, Doradztwo związane z recyklingiem odpadów i śmieci, **42** Usługi badawcze, Prace badawcze w dziedzinie nauki i przemysłu, zwłaszcza w zakresie elektryczności, Usługi inżynierskie, badawcze, projektowe i rozwojowe w zakresie energii elektrycznej, jej magazynowania, transportu i retencji, a także pojazdów lądowych.

(111) **366075** (220) 2023 05 22 (210) 556181
 (151) 2023 10 17 (441) 2023 07 03
 (732) RYBICKI KRYSZTIAN, Warszawa (PL)
 (540) (znak słowny)
 (540) Turboklik
 (510), (511) **7** Narzędzia mechaniczne, Narzędzia ręczne o napędzie innym niż ręczny, Mechaniczne narzędzia do czyszczenia kominów, Głowice do czyszczenia kominów i przewodów stalowych napędzane mechanicznie, Głowice łańcuchowe do czyszczenia kominów i przewodów stalowych napędzane mechanicznie, Głowice sprężynowe do czyszczenia kominów i przewodów stalowych napędzane mechanicznie, Lance kominowe napędzane mechanicznie, Części do urządzeń mechanicznych do czyszczenia kominów, Przedłużki przenoszące napęd do narzędzi mechanicznych do czyszczenia kominów, Mechaniczne narzędzia obrotowe, Obrotowe szczotki do czyszczenia kominów napędzane mechanicznie, Szczotki do czyszczenia kominów napędzane mechanicznie, **9** Kamery, Kamery inspekcyjne, Kamery inspekcyjne dla kominiarstwa, Wieloobiektywowe kamery inspekcyjne, **35** Usługi sprzedaży detalicznej i hurtowej, w tym usługi sprzedaży za pomocą sklepu internetowego i usługi sprzedaży wysyłkowej, następujących towarów: narzędzia ręczne, narzędzia ręczne dla kominiarstwa, narzędzia mechaniczne, narzędzia ręczne o napędzie innym niż ręczny, narzędzia do czyszczenia kominów, deflektory kominowe, chemiczne środki do czyszczenia kominów, mechaniczne narzędzia do czyszczenia kominów, głowice do czyszczenia kominów i przewodów stalowych napędzane mechanicznie, głowice łańcuchowe do czyszczenia kominów i przewodów stalowych napędzane mechanicznie, głowice sprężynowe do czyszczenia kominów i przewodów stalowych napędzane mechanicznie, lance kominowe napędzane mechanicznie, części do urządzeń mechanicznych do czyszczenia kominów, części do narzędzi mechanicznych, części do narzędzi ręcznych, przedłużki przenoszące napęd do narzędzi mechanicznych do czyszczenia kominów, mechaniczne narzędzia obrotowe, narzędzia do czyszczenia kominów, szczotki do czyszczenia kominów, obrotowe szczotki do czyszczenia kominów napędzane mechanicznie, szczotki do czyszczenia kominów napędzane mechanicznie, przyrządy i akcesoria kominarskie, pasy kominarskie, pasy narzędziowe, części zamienne do urządzeń kominarskich, kamery, kamery inspekcyjne, kamery inspekcyjne dla kominiarstwa, wieloobiektywowe kamery inspekcyjne.

(111) **366076** (220) 2023 06 02 (210) 556659
 (151) 2023 10 17 (441) 2023 07 03
 (732) VOLT BANK BATTERY SYSTEMS SPÓŁKA Z OGRANICZONĄ
 ODPOWIEDZIALNOŚCIĄ, Błonie (PL)
 (540) (znak słowny)
 (540) GreeNer Voltbank
 (510), (511) **9** Elektryczne akumulatory do zasilania pojazdów elektrycznych, Akumulatory alkaliczne, Akumulatory fotowoltaiczne, Akumulatory elektryczne do pojazdów elektrycznych, Akumulatory samochodowe, Ładowarki do akumulatorów elektrycznych pojazdów, Baterie, Baterie suche, Baterie do ponownego ładowania, Baterie elektryczne, Baterie do telefonów komórkowych, Ładowarki do baterii, Moduły bateryjne, Akumulatory niklowo-metalowo-wodorkowe, Baterie litowe, Baterie słoneczne, Panele słoneczne, Urządzenia do nieprzerwanego zasilania elektrycznego [baterie], Urządzenia do magazynowania energii elektrycznej, Urządzenia do transmisji za pośrednictwem linii elektroenergetycznych, Stabilizatory napięcia, Baterie litowo-jonowe, Baterie niklowo-kadmowe, Baterie anodowe, Sprzęt do ładowania akumulatorów, Ładowarki

do baterii, Urządzenia do ładowania akumulatorów do pojazdów silnikowych, Akumulatory do pojazdów, Stacje ładowania pojazdów elektrycznych, Urządzenia do dystrybucji energii elektrycznej, Zasilacze sieciowe, Akumulatory elektryczne, Przydomowe magazyny energii elektrycznej, Oprogramowanie komputerowe do monitorowania, optymalizowania i regulowania magazynowania oraz wyładowywania energii elektrycznej, Urządzenia i przyrządy do przewodzenia, przełączania, przekształcania, gromadzenia, sterowania i regulacji energii elektrycznej, Przemienne [inwertory] do dostaw energii elektrycznej, Komórki fotowoltaiczne, Zasilacze napięcia stabilizowanego, Skrzynki akumulatorowe, Ładowarki do baterii, Ognia paliwowe, Ognia galwaniczne, Baterie słoneczne, Układy scalone, Przemienne, inwertory [elektryczność], Aparaty i urządzenia elektrotechniczne, tzn. służące do przesyłu, transformacji, przechowywania, regulacji i kontroli [prądu elektrycznego], Elektryczne puszkarki i skrzynki rozgałęźne oraz elektryczne gniazda i skrzynki przyłączeniowe, Elektryczne urządzenia wskaźnikowe, Przekładniki elektryczne, Przełączniki elektryczne, Transformatory, Oporniki elektryczne, Elektryczne pulpity sterownicze i tablice sterownicze pomiarowe, Elektryczne przekładniki napięciowe i prądowe, Przetwornik i elektryczne, Kolektory elektryczne, Urządzenia i przyrządy badawcze, Fotowoltaiczne urządzenia i instalacje do wytwarzania energii elektrycznej z energii słonecznej, Części i akcesoria do wszystkich wyżej wymienionych towarów.

(111) **366077** (220) 2023 06 02 (210) 556660
 (151) 2023 10 17 (441) 2023 07 03
 (732) VOLT BANK BATTERY SYSTEMS SPÓŁKA Z OGRANICZONĄ
 ODPOWIEDZIALNOŚCIĄ, Błonie (PL)
 (540) (znak słowny)

(540) GreeNer
 (510), (511) **9** Elektryczne akumulatory do zasilania pojazdów elektrycznych, Akumulatory alkaliczne, Akumulatory fotowoltaiczne, Akumulatory elektryczne do pojazdów elektrycznych, Akumulatory samochodowe, Ładowarki do akumulatorów elektrycznych pojazdów, Baterie, Baterie suche, Baterie do ponownego ładowania, Baterie elektryczne, Baterie do telefonów komórkowych, Ładowarki do baterii, Moduły bateryjne, Akumulatory niklowo-metalowo-wodorkowe, Baterie litowe, Baterie słoneczne, Panele słoneczne, Urządzenia do nieprzerwanego zasilania elektrycznego [baterie], Urządzenia do magazynowania energii elektrycznej, Urządzenia do transmisji za pośrednictwem linii elektroenergetycznych, Stabilizatory napięcia, Baterie litowo-jonowe, Baterie niklowo-kadmowe, Baterie anodowe, Sprzęt do ładowania akumulatorów, Ładowarki do baterii, Urządzenia do ładowania akumulatorów do pojazdów silnikowych, Akumulatory do pojazdów, Stacje ładowania pojazdów elektrycznych, Urządzenia do dystrybucji energii elektrycznej, Zasilacze sieciowe, Akumulatory elektryczne, Przydomowe magazyny energii elektrycznej, Oprogramowanie komputerowe do monitorowania, optymalizowania i regulowania magazynowania oraz wyładowywania energii elektrycznej, Urządzenia i przyrządy do przewodzenia, przełączania, przekształcania, gromadzenia, sterowania i regulacji energii elektrycznej, Przemienne [inwertory] do dostaw energii elektrycznej, Komórki fotowoltaiczne, Zasilacze napięcia stabilizowanego, Skrzynki akumulatorowe, Ładowarki do baterii, Ognia paliwowe, Ognia galwaniczne, Baterie słoneczne, Układy scalone, Przemienne, inwertory [elektryczność], Aparaty i urządzenia elektrotechniczne, tzn. służące do przesyłu, transformacji, przechowywania, regulacji i kontroli [prądu elektrycznego], Elektryczne puszkarki i skrzynki rozgałęźne oraz elektryczne gniazda i skrzynki przyłączeniowe, Elektryczne urządzenia wskaźnikowe, Przekładniki elektryczne, Przełączniki elektryczne, Transformatory, Oporniki elektryczne, Elektryczne pulpity sterownicze i tablice sterownicze pomiarowe, Elektryczne przekładniki napięciowe i prądowe, Przetwornik i elektryczne, Kolektory elektryczne, Urządzenia i przyrządy badawcze, Fotowoltaiczne urządzenia i instalacje do wytwarzania energii elektrycznej z energii słonecznej, Części i akcesoria do wszystkich wyżej wymienionych towarów.

(111) **366078** (220) 2022 12 01 (210) 549861
 (151) 2023 07 03 (441) 2023 03 13
 (732) Health and Happiness (H&H) Hong Kong Limited,
 Hong Kong (CN)
 (540) (znak słowno-graficzny)

(540) dodie
 (540)



(591) czarny, szary
 (531) 03.06.25, 27.05.01, 29.01.12
 (510), (511) **3** Środki do czyszczenia, polerowania, szorowania i ścierania, Preparaty do pielęgnacji skóry, Niemedyczne preparaty do czyszczenia i pielęgnacji skóry, Kosmetyki, Produkty kosmetyczne dla niemowląt, Preparaty nawilżające do twarzy i ciała, Kremy do skóry, Balsamy, Mleczka do ciała, Krem do przewijania niemowląt, Preparaty do stosowania w kąpeli i pod prysznicem, Przybory toaletowe, Preparaty i produkty do kąpeli, Mydła, Płyny do mycia ciała, Żele pod prysznic, Olejki do celów kosmetycznych, Oliwki dla niemowląt, Woda kwiatowa, Mleczko oczyszczające do celów kosmetycznych, Środki do mycia rąk, Talk kosmetyczny, Preparaty do pielęgnacji włosów, Szampony, Płyny do pielęgnacji włosów, Szampony, Odżywki do włosów, Płatki kosmetyczne, Waciki kosmetyczne, gaziki do celów kosmetycznych i patyczki kosmetyczne, Patyczki do uszu i wata do celów kosmetycznych, Żel oczyszczający, Żele do mycia, Preparaty po opalaniu, preparaty z filtrem przeciwsłonecznym, preparaty do ochrony przeciwsłonecznej, Chusteczki nasączone środkami czyszczącymi lub innymi środkami nie zawierającymi substancji leczniczych, Chusteczki zawierające preparaty czyszczące, Woda toaletowa, Produkty perfumeryjne, Wazelina kosmetyczna, **5** Medyczne preparaty do pielęgnacji skóry, Preparaty farmaceutyczne do pielęgnacji skóry, Produkty farmaceutyczne i preparaty do zapobiegania rozstępom, Preparaty do sterylizacji, Suplementy diety i odżywcze w postaci kropli, tabletek, kapsułek, płynów i w sutficie, Preparaty witaminowe, Mineralne suplementy diety, Suplementy odżywcze do stosowania u ludzi, Suplementy diety do stosowania u ludzi, Probiotyki (suplementy), Tran, Odżywcze proszki zastępujące posiłki, Napoje odżywcze dla celów dietetycznych, Napoje stosowane w lecznictwie, Napoje z dodatkami dietetycznymi, Mleko w proszku dla niemowląt, Mączka odżywcza dla niemowląt, Żywność dla niemowląt, Cukier mlekowy do celów farmaceutycznych, Dietetyczne napoje przystosowane do celów medycznych, Dietetyczna żywność przystosowana do celów medycznych, Enzymy mlekowe do celów farmaceutycznych, Suplementy diety z białek serwatkowych, Pieluszki dla niemowląt, Pieluchomajtki dziecięce, Pieluchy papierowe, Chusteczki odkażające, Podkłady higieniczne, Wkładki do stanika dla karmiących matek, Sterylizowana wata, Wata do celów medycznych, Wata antyseptyczna, **10** Artykuły do karmienia i smoczki, Klipsy do smoczków, Urządzenia do karmienia piersią, Butelki do karmienia, Uchwyty do butelek, Smoczki do butelek do karmienia, Smoczki uspokajające, Smoczki fizjologiczne, Smoczki do karmienia niemowląt, Pojemniki na butelki do karmienia, Gryzaki pierścienie dla ząbkujących dzieci, Gryzaki pierścienie z grzechotką dla ząbkujących dzieci, Gryzaki na ząbkowanie, Gryzaki uspokajające, Futerały na butelki do karmienia niemowląt, Urządzenia do odciągania mleka z piersi, Kolektory laktacyjne, Osłonki laktacyjne do karmienia, Aparatura medyczna i wyroby medyczne dla niemowląt, Termometry elektroniczne do użytku medycznego, Prześcieradła dla niemowląt używane przy niekontrolowaniu czynności fizjologicznych dla dzieci, Części i elementy wszystkich powyższych towarów.

(111) **366079** (220) 2022 09 23 (210) 547486
 (151) 2023 06 21 (441) 2023 03 06
 (732) PRZEDSIĘBIORSTWO HANDLOWE INDRAX, K.WSZOŁEK,
 K.LASOŃ, SPÓŁKA JAWNA, Zabrze (PL)
 (540) (znak słowny)
 (540) NIREN
 (510), (511) **25** Bielizna, Bielizna osobista i nocna, Bielizna osobista, Biustonosze, Bluzki, Bluzy dresowe, Czapki-nakrycia głowy, Espadryle, Gorsety, Koszulki z krótkim rękawem, Kurtki, Koszulki bez rękawów, Kamizelki, Kostiumy kąpielowe, Płaszczki kąpielowe, Sandały kąpielowe, Spodenki kąpielowe, Pantofle kąpielowe, Szorty kąpielowe, Koszule, Krawaty, Majtki, Nakrycia głowy, Obuwie, Obuwie plażowe, Odzież dla małych dzieci, Odzież męska, damska i dziecię-

ca, Koszulki polo, Koszulki z nadrukami, Połączenie koszulki z majtkami-bielizna damska, Koszulki dla dzieci, Koszulki polo z dzianiny, Koszulki sportowe z krótkimi rękawami, Koszulki sportowe i bryczesy do uprawiania sportów, Golfy, Bluzy sportowe, Bluzy z kapturem, Kurtki bluzy, Spodnie, Eleganckie spodnie, Spodnie dresowe, Krótkie spodnie, Odzież dżinsowa, Szorty, Trykoty, T-shirty z krótkim rękawem, Body-odzież, Legginsy, Stroje plażowe, Piżamy, Pończochy, Rajstopy, Pulowery, Rękawiczki, Rękawiczki dziane, Slipy męskie, figi damskie, Spodenki, Suknie wieczorowe, Swetry, Szale, Szaliki, Szlafroki, Ubrania codzienne, Kostiumy.

(111) **366080** (220) 2023 01 23 (210) 551678

(151) 2023 06 29 (441) 2023 03 13

(732) SOBCZYK PIOTR, Warszawa (PL)

(540) (znak słowny)

(540) Khaganate

(510), (511) **25** Akcesoria na szyję, Bezrękawniki, Bluzki, Bluzki z krótkimi rękawami, Bluzy dresowe, Bluzy sportowe, Bluzy polarowe, Bluzy z kapturem, Bluzy, Bluzy bez kaptura, Bikini, Bielizna, Bielizna damska, Bielizna dla mężczyzn, Bokserki damskie [bielizna], Bokserki, Biustonosze, Buty sznurowane, Buty damskie, Buty męskie, Body [odzież], Czapki [nakrycia głowy], Odzież sportowa, Koszulki sportowe z krótkimi rękawami, Dolne części ubrań [odzież], Długie kurtki, Grube kurtki, Garnitury, Garnitury męskie, Garnitury damskie, Golfy, Kamizelki, Kąpielówki, Koszule, Koszulki z krótkim rękawem, Koszulki z nadrukami, Krótkie bluzeczki do talii, Krótkie kurtki ciepłe, Krótkie luźne kurtki do pasa, Kurtki, Majtki, Legginsy, Odzież damska, Odzież męska, Odzież unisex, Odzież dziecięca, Piżamy, Podkoszulki, Podkoszulki z długim rękawem, Podkoszulki bez rękawów, Polary, Skarpetki, Staniki sportowe, Stringi, Stroje plażowe, Spodnie do piżamy, Spodenki, Spodnie, Spodnie dresowe, Swetry, Swetry z golfem, Swetry z półgolfem, Szaliki, Szaliki do zawijania wokół szyi, Szorty [odzież], Szorty kąpielowe, T-shirty z krótkim rękawem, T-shirty z długim rękawem, Topy [odzież], Topy bez ramiączek.

(111) **366081** (220) 2023 02 08 (210) 552237

(151) 2023 07 04 (441) 2023 03 13

(732) CREDIT AGRICOLE BANK POLSKA SPÓŁKA AKCYJNA, Wrocław (PL)

(540) (znak słowny)

(540) Strefa biznesu Credit Agricole

(510), (511) **9** Magnetyczne, mikroprocesorowe i optyczne nośniki danych z nagraniami, Oprogramowanie komputerowe, Magnetyczne, mikroprocesorowe i optyczne nośniki danych kodowane i niekodowane, Karty magnetyczne kodowane, Karty z układem scalonym lub mikroprocesorem, Urządzenia do transmisji i przetwarzania danych, Urządzenia elektroniczne wspomagające bezpieczeństwo przesyłania danych, Moduły ładowalne z publikacjami w formie elektronicznej oraz zawierające treści multimedialne, Oprogramowanie komputerowe do pobrania z Internetu do obsługi transakcji i operacji bankowych, Oprogramowanie i aplikacje do urządzeń przenośnych, Elektroniczne bazy danych, Oprogramowanie komputerowe do pobrania do stosowania jako portfel elektroniczny, Oprogramowanie do płatności elektronicznych, Podcasty do pobrania, **35** Reklama, kreowanie wizerunku firmy, usługi marketingowe, Usługi promocyjne obejmujące organizowanie, obsługę, administrowanie, nadzorowanie i zarządzanie planami pozyskiwania stałych klientów w formie programów lojalnościowych, Kompilacja i systematyzacja informacji w komputerowe bazy danych, Pozyskiwanie danych do komputerowych baz danych, Przetwarzanie danych, Zarządzanie bazami danych, Udostępnianie komputerowych baz danych, Analizy kosztów, Doradztwo w prowadzeniu działalności gospodarczej dla małych i średnich firm czy podmiotów prowadzących jednoosobową działalność gospodarczą czy rolników, Księgowość i rachunkowość, Doradztwo biznesowe, **36** Operacje bankowe, Usługi bankowe, z uwzględnieniem usług bankowych z dostępem bezpośrednim przez systemy elektroniczne, Bankowość telefoniczna, Usługi bankowości domowej, Usługi bankowości osobistej, Usługi finansowe, Operacje walutowe, Analizy finansowe, Doradztwo finansowe, Informacja bankowa, Inwestycje kapitałowe, Lokaty kapitałowe i doradztwo w tym zakresie, Usługi finansowych baz danych, Obsługa kredytów i pożyczek ratalnych, Obsługa kont bankowych, Finansowanie pożyczek i kredytów, Emisja kart płatniczych, Obsługa

kart płatniczych, Pośrednictwo finansowe, Powiernictwo finansowe, Transakcje finansowe, Transfer elektroniczny środków finansowych, Zarządzanie finansami, Informacja o usługach i produktach bankowych i finansowych, **38** Udostępnianie internetowego forum dyskusyjnego, Przekierowanie wszelkiego rodzaju wiadomości na adresy internetowe [przesyłanie wiadomości internetowych], Zapewnianie dostępu do blogów internetowych, Zapewnianie dostępu do stron internetowych, Zapewnianie dostępu do danych i informacji za pośrednictwem rozmów [chatroomów] i forów internetowych, Świadczenie usług komunikacji głosowej przez Internet, Cyfrowa transmisja danych za pośrednictwem Internetu, Elektroniczne przesyłanie programów komputerowych i aplikacji mobilnych za pośrednictwem Internetu, Zapewnianie dostępu do danych i informacji za pośrednictwem Internetu, Dostęp do treści, stron internetowych i portali, Usługi telekomunikacyjne świadczone przez Internet, intranet i extranet, Transmisja treści generowanych przez użytkownika za pośrednictwem Internetu, Zapewnianie dostępu telekomunikacyjnego do baz danych i do Internetu, Usługi telekomunikacyjne świadczone za pośrednictwem platform i portali internetowych, Usługi pocztowe przy wykorzystaniu Internetu i innych sieci przesyłu danych, Usługi emisji treści audio i wideo świadczone za pośrednictwem Internetu, Elektroniczna wymiana wiadomości za pośrednictwem linii czatowych, pokojów rozmów [chatroomów] oraz forów internetowych, Podcasting, Usługi związane z elektronicznymi tablicami ogłoszeń.

(111) **366082** (220) 2021 06 03 K (210) 544191

(151) 2023 05 19 (441) 2022 11 21

(732) XINDAO B.V., Rijswijk (NL)

(540) (znak słowny)

(540) UKIYO

(510), (511) **21** Przybory do użytku domowego do czyszczenia, szczotki i materiały do wytwarzania szczotek, Statuetki, figurki, tabliczki i dzieła sztuki wykonane z takich materiałów, jak porcelana, terakota lub szkło, zawarte w tej klasie, Zastawa stołowa, przybory kuchenne i pojemniki, Szkło nieprzetworzone i półprzetworzone, będące półproduktem, Artykuły do pielęgnacji odzieży i obuwia, Przybory kosmetyczne, do higieny i pielęgnacji urody.

(111) **366083** (220) 2022 12 30 (210) 550961

(151) 2023 07 04 (441) 2023 03 20

(732) MDDP MICHALIK DŁUSKA DZIEDZIC I WSPÓLNICY SPÓŁKA JAWNA, Warszawa (PL)

(540) (znak słowno-graficzny)

(540) MDDP DLA ZIEMI FOR EARTH

(540)



(591) ciemnoniebieski

(531) 01.05.01, 01.05.12, 26.11.05, 27.05.01, 27.05.05, 26.02.18, 01.07.06, 29.01.04, 29.01.11

(510), (511) **9** Informacje i dane utrwalone na nośnikach, Publikacje elektroniczne do pobrania, Publikacje elektroniczne zarejestrowane na nośnikach danych, Publikacje drukowane w formie umożliwiającej odczyt elektroniczny, Publikacje drukowane w postaci zapisanej na nośnikach danych, Publikacje elektroniczne z zakresu prawa, ekonomii, finansów, ubezpieczeń, rachunkowości, księgowości, podatków, kadr i płac, zarządzania zasobami ludzkimi, rekrutacji personelu, marketingu, informatyki, działalności gospodarczej, farmacji, ekologii, ochrony środowiska, energetyki, sportu, motoryzacji, nieruchomości, telekomunikacji, mediów i nowych technologii, języków obcych, Aplikacje mobilne, Programy i pliki komputerowe, Komputerowe bazy danych, Elektroniczne bazy danych, Interaktywne bazy danych, Elektroniczne katalogi, Oprogramowanie, Oprogramowanie i programy komputerowe do utrzymywania baz danych, Edukacyjne oprogramowanie i programy komputerowe, Oprogramowanie i programy

komputerowe dotyczące prawa, ekonomii, finansów, ubezpieczeń, rachunkowości, księgowości, podatków, kadr i płac, zarządzania zasobami ludzkimi, rekrutacji personelu, marketingu, informatyki, działalności gospodarczej, farmacji, ekologii, ochrony środowiska, energetyki, sportu, motoryzacji, nieruchomości, telekomunikacji, mediów i nowych technologii, języków obcych, Oprogramowanie i programy komputerowe do wyszukiwania i gromadzenia danych i informacji, prowadzenia badań oraz wykonywania analiz z zakresu prawa, ekonomii, finansów, ubezpieczeń, rachunkowości, księgowości, podatków, kadr i płac, zarządzania zasobami ludzkimi, rekrutacji personelu, marketingu, informatyki, działalności gospodarczej, farmacji, ekologii, ochrony środowiska, energetyki, sportu, motoryzacji, nieruchomości, telekomunikacji, mediów i nowych technologii, języków obcych, Oprogramowanie i programy komputerowe do zarządzania finansami, dokumentami i projektami, do obsługi transakcji finansowych, wyceny kosztów, przygotowywania zeznań podatkowych, Oprogramowanie komputerowe i aplikacje mobilne do zbierania, przechowywania i wyświetlania danych o wydajności treningów sportowych, Audiowizualne urządzenia do nauki, Materiały szkoleniowe i edukacyjne do pobrania, Podcasty, Videocasty, **16** Artykuły piśmiennicze, Materiały piśmienne, Materiały i publikacje drukowane, Książki, Czasopisma, Gazety, Dzienniki, Periodyki, Podręczniki, Afsze, Albumy, Atlasy, Almanachy, Blankiety, Broszury, Druki, Ulotki, Formularze, Fotografie, Kalendarze, Katalogi, Mapy, Naklejki, Nalepki, Obwoluty, Plakaty, Prospekty, Plany, Rysunki, Skorowidze, Koperty, Bilety i kupon papierowe, Materiały instruktażowe, szkoleniowe oraz dydaktyczne (z wyjątkiem urządzeń) z zakresu prawa, ekonomii, finansów, ubezpieczeń, rachunkowości, księgowości, podatków, kadr i płac, zarządzania zasobami ludzkimi, rekrutacji personelu, marketingu, informatyki, działalności gospodarczej, farmacji, ekologii, ochrony środowiska, energetyki, sportu, motoryzacji, nieruchomości, telekomunikacji, mediów i nowych technologii, języków obcych, **35** Usługi reklamowe, marketingowe i promocyjne na rzecz osób trzecich, Wynajmowanie miejsc na umieszczanie ogłoszeń i reklam, Publikowanie tekstów reklamowych, Usługi tworzenia i zarządzania bazami danych, Usługi aktualizacji i utrzymania danych w komputerowych bazach danych, Usługi wyszukiwania informacji w komputerowych bazach danych, Doradztwo, konsultacje, pomoc i informacje w zakresie reklamy, marketingu i promocji, Usługi w zakresie promowania działalności społecznej, kulturalnej, naukowej i oświatowej, sportowej, wolontariatu i działalności charytatywnej, Pozyskiwanie i dostarczanie informacji dotyczących działalności gospodarczej, rachunkowości, księgowości i podatków, Pozyskiwanie i dostarczanie informacji biznesowych i handlowych, informacji marketingowych, informacji o zatrudnieniu, Marketing finansowy, Prognozy, analizy i ekspertyzy ekonomiczne, Audyt, Przygotowywanie sprawozdań i bilansów finansowych, Usługi public relations, Analizy i badania dotyczące działalności gospodarczej, Analizy i badania rynkowe, Analiza danych biznesowych, Analizy w zakresie marketingu, Analizy kosztów i korzyści, Usługi w zakresie oceny kosztów, Analizy cen, Analiza cen i kosztów w związku z użyciem, usuwaniem, transportem i recyklingiem odpadów, Usługi porównywania cen energii, Zarządzanie i administrowanie działalnością gospodarczą, Planowanie działalności gospodarczej, Usługi doradcze, konsultacyjne i pomoc w zakresie działalności gospodarczej, Przygotowywanie dokumentów związanych z działalnością gospodarczą, Pozyskiwanie i systematyzacja danych związanych z działalnością gospodarczą, Usługi wyceny działalności gospodarczej, Usługi w zakresie wywiadu gospodarczego, Outsourcing [doradztwo biznesowe], Usługi outsourcingu w zakresie księgowości oraz kadr i płac, Usługi przetwarzania danych do celów administracyjnych, Usługi konsultingowe i doradcze w zakresie fuzji, podziału, nabywania i zbywania przedsiębiorstw, Ekspertyzy w zakresie wydolności przedsiębiorstw, Usługi zarządzania zasobami ludzkimi, Usługi rekrutacji personelu, Usługi doradcze, konsultacyjne i pomoc w zakresie zasobów ludzkich i rekrutacji personelu, Usługi podatkowe (księgowość, rachunkowość), Usługi w zakresie rachunkowości i księgowości, Sporządzanie dokumentów dotyczących opodatkowania, Usługi w zakresie przygotowywania i wypełniania zeznań podatkowych oraz sporządzania listy płac, Usługi doradcze, konsultacyjne i pomoc w zakresie rachunkowości, księgowości, podatków i płac, Promocja postaw ekologicznych, Wspieranie i promowanie działalności ekologicznej, Promowanie nowoczesnych rozwiązań organizacyjnych, ekonomicznych, ekologicznych i technicznych

w prowadzonej działalności gospodarczej, Promowanie zawodów i wydarzeń sportowych, Usługi menedżerskie dla sportowców, Doradztwo w zakresie zarządzania biznesowego klubami sportowymi, Usługi promowania działań na rzecz ochrony środowiska, **36** Usługi finansowe, Usługi ubezpieczeniowe, Usługi w zakresie nieruchomości, Usługi inwestycyjne, Wyceny i analizy finansowe i inwestycyjne, Usługi celne, Usługi związane z podatkami (nie księgowość), Doradztwo finansowe w zakresie podatków, Planowanie finansów w zakresie podatków, Konsultacje podatkowe (nie dotyczy prowadzenia rachunków), Sponsorowanie finansowe, Usługi w zakresie sponsoringu finansowego działalności edukacyjnej, kulturalnej i sportowej, Sponsoring imprez edukacyjnych, kulturalnych i sportowych, Zbiórki funduszy na cele ekologii i ochrony środowiska, Organizowanie zbiórki funduszy na rzecz prowadzenia akcji szkoleniowych i informacyjnych w zakresie ekologii, ochrony środowiska, energetyki i sportu, Analizy inwestycyjne, Doradztwo inwestycyjne, Konsultacje finansowe w dziedzinie ekologii, ochrony środowiska i energetyki, Konsultacje dotyczące finansowania projektów energetycznych, projektów związanych z wykorzystaniem energii odnawialnej, Usługi doradcze, konsultacyjne, informacyjne i pomoc w zakresie wszystkich wyżej wymienionych usług, **41** Usługi w zakresie edukacji i nauczania, Edukacja prawna, Nauczanie prawa, Doradztwo w zakresie nauczania, edukacji i doskonalenia zawodowego, Usługi informacyjne dotyczące edukacji, nauczania i doskonalenia zawodowego, Coaching, Usługi edukacyjne w dziedzinie sportu, ekologii i ochrony środowiska, Usługi edukacyjne w zakresie nowoczesnych rozwiązań organizacyjnych, ekonomicznych, ekologicznych i technicznych w prowadzonej działalności, Nauczanie, trening i instruktaż sportowy, Szkolenia sportowe, Usługi w zakresie organizowania i prowadzenia szkoleń, kursów, seminariów, wykładów, sympozjów, konferencji, kongresów i warsztatów z zakresu prawa, ekonomii, finansów, rachunkowości, księgowości, podatków, ubezpieczeń, kadr i płac, zarządzania zasobami ludzkimi, rekrutacji personelu, marketingu, informatyki, działalności gospodarczej, farmacji, ekologii, ochrony środowiska, energetyki, motoryzacji, nieruchomości, telekomunikacji, mediów i nowych technologii, Organizacja i prowadzenie wydarzeń, imprez, zawodów i turniejów sportowych, Usługi w zakresie organizowania i prowadzenia szkoleń, kursów, seminariów, wykładów, sympozjów, konferencji, kongresów i warsztatów w celu propagowania odnawialnych źródeł energii, edukacji ekologicznej i zachowań proekologicznych, Organizowanie konkursów w celach edukacyjnych i rozrywkowych, Usługi w zakresie tłumaczeń, Usługi edukacyjne związane z nauką języków obcych, Organizacja kursów i szkoleń językowych, Usługi wydawnicze, usługi wydawnicze książkowe, elektroniczne i internetowe, Publikowanie książek, periodyków i tekstów innych niż teksty reklamowe, również w Internecie i elektronicznie, Usługi publikacji elektronicznych on-line nie do pobrania, Usługi tworzenia publikacji multimedialnych i internetowych, Usługi w zakresie publikowania i wydawania czasopism, magazynów, periodyków i publikacji z zakresu prawa, ekonomii, finansów, rachunkowości, księgowości, podatków, ubezpieczeń, kadr i płac, zarządzania zasobami ludzkimi, rekrutacji personelu, marketingu, informatyki, działalności gospodarczej, farmacji, ekologii, ochrony środowiska, energetyki, sportu, motoryzacji, nieruchomości, telekomunikacji, mediów i nowych technologii: Usługi w zakresie przygotowywania prezentacji do celów edukacyjnych, szkoleniowych i kulturalnych, Udzielanie informacji związanych z wydarzeniami sportowymi i związanych ze sportem, **42** Usługi doradcze i konsultacyjne w zakresie ochrony środowiska, Usługi doradcze i konsultacyjne w zakresie oszczędności i zużycia energii, w tym w zakresie wdrażania nowoczesnych rozwiązań organizacyjnych, ekonomicznych i ekologicznych w prowadzonej działalności gospodarczej, Usługi doradcze i konsultacyjne w zakresie bezpieczeństwa środowiska, Usługi doradcze i konsultacyjne w zakresie zanieczyszczenia środowiska i zmian klimatu, Doradztwo technologiczne w zakresie produkcji i używania energii, Opracowywanie systemów do zarządzania energią, Gromadzenie informacji dotyczących środowiska naturalnego, Udostępnianie informacji naukowych w dziedzinie zmiany klimatu i globalnego ocieplenia, Usługi doradcze związane z badaniami w dziedzinie ochrony środowiska, Usługi doradcze, konsultacyjne i informacyjne w zakresie wyżej wymienionych usług, **45** Usługi prawne, Opiniowanie i ekspertyzy z zakresu prawa, Porady prawne, Doradztwo prawne, Wyszukiwanie, kompilacja i dostarczanie informacji prawnych, Opracowywanie ekspertyzy, opinii i analiz prawnych, Usługi w zakresie badań prawnych, Usługi w zakresie przygotowywania dokumentów prawnych, Usługi infor-

macyjne, doradcze i konsultacyjne dotyczące zagadnień prawnych, Usługi prawne w zakresie ekonomii, finansów, rachunkowości, księgowości, podatków, ubezpieczeń, kadr i płac, zarządzania zasobami ludzkimi, rekrutacji personelu, marketingu, informatyki, działalności gospodarczej, farmacji, ekologii, ochrony środowiska, energetyki, sportu, motoryzacji, nieruchomości, telekomunikacji, mediów i nowych technologii, Usługi pomocy w sprawach spornych, Usługi arbitrażu, mediacji i rozstrzygania sporów, Usługi w zakresie sporów sądowych, Usługi prawne związane z prowadzeniem działalności gospodarczej.

(111) **366084** (220) 2022 05 13 (210) 543009
 (151) 2022 10 25 (441) 2022 07 11
 (732) FERAJNA SPÓŁKA Z OGRANICZONĄ ODPOWIEDZIALNOŚCIĄ, Warszawa (PL)
 (540) (znak słowno-graficzny)
 (540) F FERAJNA
 (540)



(531) 24.01.15, 27.05.01
 (510), (511) **25** Odzież sportowa, Obuwie, Obuwie sportowe, Buty piłkarskie, Nakrycia głowy, Bielizna, Kurtki, Bluzy, Szale, Szaliki, Apaszki, Chusty, Podkoszulki, T-shirty, Koszule, Koszulki piłkarskie, Bluzki, Pulowery, Rękawiczki, Wkładki do butów antypoślizgowe, Bezrękawniki, Buty, Półbuty, Obuwie piłkarskie, Korki do butów piłkarskich, Klapki, Sandały, Skarpetki, Getry, Czapki, Stroje piłkarskie, Leginsy, Marynarki, Spodnie, Spodenki krótkie, Nauszniki, Kostiumy do pływania, Kąpielówki, **28** Sprzęt sportowy oraz gimnastyczny, Przyrządy gimnastyczne, Zabawki oraz przyrządy do ćwiczeń pobudzających zmysły, Nagolenniki piłkarskie, Ochraniacze oraz sportowe i gimnastyczne, Piłki sportowe, Piłki futbolowe, Rowerki gimnastyczne, Worki treningowe, Ciężarki, Czepki pływackie, **35** Reklama, Wynajem miejsc i czasu na ogłoszenia reklamowe, Sprzedaż, także za pośrednictwem Internetu niżej wymienionych towarów z naniesionymi: klubowym logo i klubowym oznaczeniem słownym: odzieży sportowej i galanterii odzieżowej, koszulek, t-shirtów, bluzek, szortów, szali, szalików, czapek, czapek z daszkiem, apaszek, krawatów, skarpet, chorągiewek, banerów, flag, obuwia sportowego, pucharów, kieliszków i szklanek, parasoli, parawanów, piłek, plecaków, toreb, torebek, portfeli, portmonetek, breloków, etui na telefony, długopisy, długopisów, kosmetyków, opakowań do napojów bezalkoholowych i alkoholowych, toreb papierowych, worków foliowych, oprawek na dokumenty, katalogów, kalendarzy, plakatów, folderów, pocztówek, podkładek pod myszy komputerowe, pamiętek sportowych, biletów i karnetów na imprezy sportowe i rozrywkowe, książek, czasopism i podręczników, Handlowe usługi doradcze dotyczące franchisingu, Doradztwo finansowe w zakresie franchisingu, Administrowanie działalnością gospodarczą w zakresie franchisingu, Porady odnośnie prowadzenia firm w ramach franchisingu, Udzielanie informacji o działalności gospodarczej dotyczących franchisingu, Usługi reklamowe w zakresie działalności gospodarczej dotyczące franchisingu, Doradztwo w zakresie zarządzania przedsiębiorstwami na zasadach franchisingu, Wsparcie w dziedzinie zarządzania biznesowego w zakresie franchisingu, Pomoc w zarządzaniu przedsiębiorstwami związana z organizowaniem przedsiębiorstw na zasadach franchisingu, **41** Edukacja, Edukacja sportowa, Szkółki futbolowe, Usługi w zakresie organizowania zawodów sportowych, Usługi w zakresie organizacji imprez sportowych, rozrywkowych i rekreacyjnych, Organizowanie pokazów umiejętności sportowych, Szkolenie i treningi w różnych dyscyplinach sportowych, Organizowanie konkursów rozrywkowych, Organizowanie imprez połączonych z wręczaniem nagród za osiągnięcia sportowe, Nauczanie i kształcenie praktyczne, Informacja o edukacji, Usługi publikowania elektronicznego on-line książek i periodyków o tematyce sportowej, Usługi publikowania książek i periodyków o tematyce sportowej, Publikowanie tekstów (innych niż teksty reklamowe) o tematyce sportowej, Komputerowe przygotowanie materiałów do publikacji, Pisanie tekstów edukacyjnych innych niż reklamowych, Produkcja filmów edukacyjnych o te-

matyce sportowej, Produkcja programów radiowych i telewizyjnych udostępnianych, Montaż programów radiowych i telewizyjnych, Usługi reporterskie, Udostępnianie publikacji elektronicznych on-line, Wypożyczanie książek i periodyków o tematyce sportowej, Fotoreportaże o tematyce sportowej, Organizowanie imprez plenerowych, Usługi dotyczące organizowania szkoleń, Organizowanie i obsługa konferencji, kongresów, seminariów, sympozjów, zjazdów, Obozy sportowe, Organizowanie wypoczynku, Usługi edukacyjne dostarczane za pomocą internetowych portali edukacyjnych zawierających bibliotekę filmów edukacyjnych dotyczących sportu oraz doskonalenia kompetencji miękkich, w tym zdrowia psychicznego, **44** Usługi w zakresie zdrowia psychicznego, Doradztwo psychologiczne, Poradnie psychologiczne, porady psychologiczne, Medycyna sportowa, Psychoterapia, Pomoc psychologiczna, Usługi psychologiczne oraz medyczne świadczone zdalnie za pośrednictwem aplikacji do telefonów komórkowych, tabletów i innych przenośnych urządzeń elektronicznych, **45** Zarządzanie prawami autorskimi, Licencjonowanie własności intelektualnej, Porady prawne w zakresie franchisingu.

(111) **366085** (220) 2022 12 30 (210) 550962
 (151) 2023 07 04 (441) 2023 03 20
 (732) MDDP MICHALIK DŁUSKA DZIEDZIC I WSPÓLNICY SPÓŁKA JAWNA, Warszawa (PL)
 (540) (znak słowno-graficzny)
 (540) MDDP SPORT
 (540)



(591) ciemnoniebieski, niebieski
 (531) 02.01.23, 27.05.01, 27.05.05, 29.01.12
 (510), (511) **9** Informacje i dane utrwalone na nośnikach, Publikacje elektroniczne do pobrania, Publikacje elektroniczne zarejestrowane na nośnikach danych, Publikacje drukowane w formie umożliwiającej odczyt elektroniczny, Publikacje drukowane w postaci zapisanej na nośnikach danych, Publikacje elektroniczne z zakresu prawa, ekonomii, finansów, ubezpieczeń, rachunkowości, księgowości, podatków, kadr i płac, zarządzania zasobami ludzkimi, rekrutacji personelu, marketingu, informatyki, działalności gospodarczej, farmacji, ekologii, ochrony środowiska, energetyki, sportu, motoryzacji, nieruchomości, telekomunikacji, mediów i nowych technologii, języków obcych, Aplikacje mobilne, Programy i pliki komputerowe, Komputerowe bazy danych, Elektroniczne bazy danych, Interaktywne bazy danych, Elektroniczne katalogi, Oprogramowanie, Oprogramowanie i programy komputerowe do utrzymywania baz danych, Edukacyjne oprogramowanie i programy komputerowe, Oprogramowanie i programy komputerowe dotyczące prawa, ekonomii, finansów, ubezpieczeń, rachunkowości, księgowości, podatków, kadr i płac, zarządzania zasobami ludzkimi, rekrutacji personelu, marketingu, informatyki, działalności gospodarczej, farmacji, ekologii, ochrony środowiska, energetyki, sportu, motoryzacji, nieruchomości, telekomunikacji, mediów i nowych technologii, języków obcych, Oprogramowanie i programy komputerowe do wyszukiwania i gromadzenia danych i informacji, prowadzenia badań oraz wykonywania analiz z zakresu prawa, ekonomii, finansów, ubezpieczeń, rachunkowości, księgowości, podatków, kadr i płac, zarządzania zasobami ludzkimi, rekrutacji personelu, marketingu, informatyki, działalności gospodarczej, farmacji, ekologii, ochrony środowiska, energetyki, sportu, motoryzacji, nieruchomości, telekomunikacji, mediów i nowych technologii, języków obcych, Oprogramowanie i programy komputerowe do zarządzania finansami, dokumentami i projektami, do obsługi transakcji finansowych, wyceny kosztów, przygotowywania zeznań podatkowych, Oprogramowanie komputerowe i aplikacje mobilne do zbierania, przechowywania i wyświetlania danych o wydajności treningów sportowych, Oprogramowanie komputerowe i aplikacje mobilne do śledzenia, monitorowania i planowania treningów sportowych, Audiowizualne urządzenia do nauki, Materiały szkoleniowe i edukacyjne do pobrania, Podcasty, Videocasty, **16** Artykuły piśmiennicze, Materiały piśmienne, Materiały i publikacje druko-

wane, Książki, Czasopisma, Gazety, Dzienniki, Periodyki, Podręczniki, Afisze, Albumy, Atlasy, Almanachy, Blankiety, Broszury, Druki, Ulotki, Formularze, Fotografie, Kalendarze, Katalogi, Mapy, Naklejki, Nalepki, Obwoluty, Plakaty, Prospekty, Plany, Rysunki, Skorowidze, Koperty, Bilety i kupony papierowe, Materiały instruktażowe, szkoleniowe oraz dydaktyczne (z wyjątkiem urządzeń) z zakresu prawa, ekonomii, finansów, ubezpieczeń, rachunkowości, księgowości, podatków, kadr i płac, zarządzania zasobami ludzkimi, rekrutacji personelu, marketingu, informatyki, działalności gospodarczej, farmacji, ekologii, ochrony środowiska, energetyki, sportu, motoryzacji, nieruchomości, telekomunikacji, mediów i nowych technologii, języków obcych, **35** Usługi reklamowe, marketingowe i promocyjne na rzecz osób trzecich, Wynajmowanie miejsc na umieszczanie ogłoszeń i reklam, Publikowanie tekstów reklamowych, Usługi tworzenia i zarządzania bazami danych, Usługi aktualizacji i utrzymywania danych w komputerowych bazach danych, Usługi wyszukiwania informacji w komputerowych bazach danych, Doradztwo, konsultacje, pomoc i informacje w zakresie reklamy, marketingu i promocji, Usługi w zakresie promowania działalności społecznej, kulturalnej, naukowej i oświatowej, sportowej, wolontariatu i działalności charytatywnej, Pozyskiwanie i dostarczanie informacji dotyczących działalności gospodarczej, rachunkowości, księgowości i podatków, Pozyskiwanie i dostarczanie informacji biznesowych i handlowych, informacji marketingowych, informacji o zatrudnieniu, Marketing finansowy, Prognozy, analizy i ekspertyzy ekonomiczne, Audyt, Przygotowywanie sprawozdań i bilansów finansowych, Usługi public relations, Analizy i badania dotyczące działalności gospodarczej, Analizy i badania rynkowe, Analiza danych biznesowych, Analizy w zakresie marketingu, Analizy kosztów i korzyści, Usługi w zakresie oceny kosztów, Analizy cen, Analiza cen i kosztów w związku z utylizacją, usuwaniem, transportem i recyklingiem odpadów, Usługi porównywania cen energii, Zarządzanie i administrowanie działalnością gospodarczą, Planowanie działalności gospodarczej, Usługi doradcze, konsultacyjne i pomoc w zakresie działalności gospodarczej, Przygotowywanie dokumentów związanych z działalnością gospodarczą, Pozyskiwanie i systematyzacja danych związanych z działalnością gospodarczą, Usługi wyceny działalności gospodarczej, Usługi w zakresie wywiadu gospodarczego, Outsourcing [doradztwo biznesowe], Usługi outsourcingu w zakresie księgowości oraz kadr i płac, Usługi przetwarzania danych do celów administracyjnych, Usługi konsultingowe i doradcze w zakresie fuzji, podziału, nabywania i zbywania przedsiębiorstw, Ekspertyzy w zakresie wydolności przedsiębiorstw, Usługi zarządzania zasobami ludzkimi, Usługi rekrutacji personelu, Usługi doradcze, konsultacyjne i pomoc w zakresie zasobów ludzkich i rekrutacji personelu, Usługi podatkowe (księgowość, rachunkowość), Usługi w zakresie rachunkowości i księgowości, Sporządzanie dokumentów dotyczących opodatkowania, Usługi w zakresie przygotowywania i wypełniania zeznań podatkowych oraz sporządzania listy płac, Usługi doradcze, konsultacyjne i pomoc w zakresie rachunkowości, księgowości, podatków i płac, Promocja postaw ekologicznych, Wspieranie i promowanie działalności ekologicznej, Promowanie nowoczesnych rozwiązań organizacyjnych, ekonomicznych, ekologicznych i technicznych w prowadzonej działalności gospodarczej, Promowanie zawodów i wydarzeń sportowych, Usługi menedżerskie dla sportowców, Doradztwo w zakresie zarządzania biznesowego klubami sportowymi, Usługi promowania działań na rzecz ochrony środowiska, **36** Usługi finansowe, Usługi ubezpieczeniowe, Usługi w zakresie nieruchomości, Usługi inwestycyjne, Wyceny i analizy finansowe i inwestycyjne, Usługi celne, Usługi związane z podatkami (nie księgowość), Doradztwo finansowe w zakresie podatków, Planowanie finansów w zakresie podatków, Konsultacje podatkowe (nie dotyczy prowadzenia rachunków), Sponsorowanie finansowe, Usługi w zakresie sponsoringu finansowego działalności edukacyjnej, kulturalnej i sportowej, Sponsoring imprez edukacyjnych, kulturalnych i sportowych, Zbiórki funduszy na cele ekologii i ochrony środowiska, Organizowanie zbiórki funduszy na rzecz prowadzenia akcji szkoleniowych i informacyjnych w zakresie ekologii, ochrony środowiska, energetyki i sportu, Analizy inwestycyjne, Doradztwo inwestycyjne, Konsultacje finansowe w dziedzinie ekologii, ochrony środowiska i energetyki, Konsultacje dotyczące finansowania projektów energetycznych, projektów związanych z wykorzystaniem energii odnawialnej, Usługi doradcze, konsultacyjne, informacyjne i pomoc w zakresie wszystkich wyżej wymienionych usług, **41** Usługi w zakresie edukacji i nauczania, Edukacja prawna, Nauczanie prawa, Doradztwo w zakresie nauczania, edukacji i doskonalenia zawodowego, Usługi informacyjne dotyczące edukacji, nauczania i doskonalenia zawodowego, Coaching, Usługi edukacyjne w dziedzinie

nie sportu, ekologii i ochrony środowiska, Usługi edukacyjne w zakresie nowoczesnych rozwiązań organizacyjnych, ekonomicznych, ekologicznych i technicznych w prowadzonej działalności, Nauczanie, trening i instruktaż sportowy, Szkolenia sportowe, Usługi w zakresie organizowania i prowadzenia szkoleń, kursów, seminariów, wykładów, sympozjów, konferencji, kongresów i warsztatów z zakresu prawa, ekonomii, finansów, rachunkowości, księgowości, podatków, ubezpieczeń, kadr i płac, zarządzania zasobami ludzkimi, rekrutacji personelu, marketingu, informatyki, działalności gospodarczej, farmacji, ekologii, ochrony środowiska, energetyki, motoryzacji, nieruchomości, telekomunikacji, mediów i nowych technologii, Organizacja i prowadzenie wydarzeń, imprez, zawodów i turniejów sportowych, Usługi w zakresie organizowania i prowadzenia szkoleń, kursów, seminariów, wykładów, sympozjów, konferencji, kongresów i warsztatów w celu propagowania odnawialnych źródeł energii, edukacji ekologicznej i zachowań proekologicznych, Organizowanie konkursów w celach edukacyjnych i rozrywkowych, Usługi w zakresie tłumaczeń, Usługi edukacyjne związane z nauką języków obcych, Organizacja kursów i szkoleń językowych, Usługi wydawnicze, usługi wydawnicze książkowe, elektroniczne i internetowe, Publikowanie książek, periodyków i tekstów innych niż teksty reklamowe, również w Internecie i elektronicznie, Usługi publikacji elektronicznych on-line nie do pobrania, Usługi tworzenia publikacji multimedialnych i internetowych, Usługi w zakresie publikowania i wydawania czasopism, magazynów, periodyków i publikacji z zakresu prawa, ekonomii, finansów, rachunkowości, księgowości, podatków, ubezpieczeń, kadr i płac, zarządzania zasobami ludzkimi, rekrutacji personelu, marketingu, informatyki, działalności gospodarczej, farmacji, ekologii, ochrony środowiska, energetyki, sportu, motoryzacji, nieruchomości, telekomunikacji, mediów i nowych technologii, Usługi w zakresie przygotowywania prezentacji do celów edukacyjnych, szkoleniowych i kulturalnych, Udzielanie informacji związanych z wydarzeniami sportowymi i związanymi ze sportem, **42** Usługi doradcze i konsultacyjne w zakresie ochrony środowiska, Usługi doradcze i konsultacyjne w zakresie oszczędności i zużycia energii, w tym w zakresie wdrażania nowoczesnych rozwiązań organizacyjnych, ekonomicznych i ekologicznych w prowadzonej działalności gospodarczej, Usługi doradcze i konsultacyjne w zakresie bezpieczeństwa środowiska, Usługi doradcze i konsultacyjne w zakresie zanieczyszczenia środowiska i zmian klimatu, Doradztwo technologiczne w zakresie produkcji i używania energii, Opracowywanie systemów do zarządzania energią, Gromadzenie informacji dotyczących środowiska naturalnego, Udostępnianie informacji naukowych w dziedzinie zmiany klimatu i globalnego ocieplenia, Usługi doradcze związane z badaniami w dziedzinie ochrony środowiska, Usługi doradcze, konsultacyjne i informacyjne w zakresie wyżej wymienionych usług, **45** Usługi prawne, Opiniowanie i ekspertyzy z zakresu prawa, Porady prawne, Doradztwo prawne, Wyszukiwanie, kompilacja i dostarczanie informacji prawnych, Opracowywanie ekspertyz, opinii i analiz prawnych, Usługi w zakresie badań prawnych, Usługi w zakresie przygotowywania dokumentów prawnych, Usługi informacyjne, doradcze i konsultacyjne dotyczące zagadnień prawnych, Usługi prawne w zakresie ekonomii, finansów, rachunkowości, księgowości, podatków, ubezpieczeń, kadr i płac, zarządzania zasobami ludzkimi, rekrutacji personelu, marketingu, informatyki, działalności gospodarczej, farmacji, ekologii, ochrony środowiska, energetyki, sportu, motoryzacji, nieruchomości, telekomunikacji, mediów i nowych technologii, Usługi pomocy w sprawach spornych, Usługi arbitrażu, mediacji i rozstrzygnięcia sporów, Usługi w zakresie sporów sądowych, Usługi prawne związane z prowadzeniem działalności gospodarczej.

(111) **366086** (220) 2023 01 31 (210) 551941
 (151) 2023 06 21 (441) 2023 03 06
 (732) OPTIMISTIC-OPTYK SPÓŁKA Z OGRANICZONĄ
 ODPOWIEDZIALNOŚCIĄ, Katowice (PL)
 (540) (znak słowno-graficzny)
 (540) OPTIMISTIC OPTYK
 (540)

OPTIMISTIC OPTYK

(591) czarny, biały, czerwony
 (531) 27.05.01, 27.05.24, 29.01.13

(510), (511) **5** Preparaty nawilżające do oczu, Preparaty farmaceutyczne do zapobiegania chorobom oczu, Preparaty farmaceutyczne do leczenia chorób i dolegliwości oczu, Roztwory do płukania soczewek kontaktowych, Produkty farmaceutyczne do użytku okulistycznego, Preparaty farmaceutyczne do użytku w okulistyce, Preparaty farmaceutyczne do chirurgii okulistycznej i wewnątrzgałkowej, Środki lepkością do celów okulistycznych, **9** Artykuły optyczne [okulary] korekcyjne, Etui na okulary, Etui na okulary dziecięce, Etui na okulary i okulary przeciwsłoneczne, Etui na okulary przeciwsłoneczne, Etui na okulary słoneczne, Futerały na okulary, Futerały na okulary słoneczne, Nakładki na okulary słoneczne na magnes, Ochronne okulary, Ochronne (Okulary-) do uprawiania sportu, Okulary, Okulary antyrefleksyjne, Okulary dla dzieci, Okulary dla rowerzystów, Okulary do czytania, Okulary korekcyjne dla daltonistów, Okulary korekcyjne, Zestawy soczewek [wzierniki, okulary], Woreczki na okulary, Przeciwsłoneczne okulary na receptę, Przeciwmgielne okulary ochronne, Okulary, okulary słoneczne i soczewki kontaktowe, Pojemniki na soczewki kontaktowe zawierające funkcje czyszczenia ultradźwiękowego, Soczewki antyrefleksyjne, Soczewki do okularów, Soczewki do okularów słonecznych, Soczewki korekcyjne [optyka], Soczewki okularów słonecznych, Zapasowe soczewki do okularów, Szklane soczewki optyczne, Okulary optyczne, Oprawki do okularów, **44** Diagnostowanie zaburzeń przetwarzania wzrokowego, Usługi badania wzroku [zakłady optyczne], Usługi laserowej korekty wzroku, Usługi przesiewowych badań wzroku, Usługi okulistyczne, Dopasowywanie okularów.

(111) **366087** (220) 2022 09 19 (210) 547331
 (151) 2023 06 20 (441) 2022 11 07
 (732) KUREK ROMAN DAWID, Pruszcz Gdański (PL)
 (540) (znak słowno-graficzny)
 (540) RETRO WATA CUKROWA
 (540)



(591) biały, błękitny, brązowy, czarny, niebieski
 (531) 29.01.15, 26.01.01, 26.01.03, 26.01.16, 26.11.07, 27.05.01
 (510), (511) **30** Wypieki, wyroby cukiernicze, czekolada i desery, Wata cukrowa.

(111) **366088** (220) 2022 07 15 (210) 545207
 (151) 2023 06 13 (441) 2023 02 27
 (732) CONCRET 2 SPÓŁKA Z OGRANICZONĄ ODPOWIEDZIALNOŚCIĄ, Lusówko (PL)
 (540) (znak słowny)
 (540) CONCRET 2
 (510), (511) **11** Instalacje do uzdatniania wody, Instalacje i urządzenia sanitarne, sprzęt do zaopatrywania w wodę i sanitacji, Rury ściekowe do wanień, Rury wodociągowe do instalacji sanitarnych, Metalowe rury do instalacji sanitarnych, Zasobniki wody pitnej, Ciśnieniowe zbiorniki wody, Urządzenia do dostarczania wody pitnej, Urządzenia do regulacji wody, Zawory do kontroli wody, Zawory do regulacji przepływu wody, Zawory do kontroli wody do kranów, Urządzenia do redukcji ciśnienia wody (akcesoria regulujące), Zespoły do uzdatniania wody, Urządzenia do uzdatniania wody, Filtry do uzdatniania wody, **17** Połączenia rurowe niemetalowe, Niemetalowe obejmy i osłony do rur, Mufy, Trójniki, Kolana niemetalowe, Złączki rur niemetalowe, Niemetalowe łączniki, Pierścienie wodoszczelne, Przewody rozgałęźne niemetalowe, Materiały izolacyjne, Materiały wypełniające i uszczelniające z gumy lub tworzyw sztucznych, Płyty izolacyjne, Materiały dźwiękoszczelne, Kit, Niemetalowe osłony do rur, Rury elastyczne niemetalowe, Rury izolowane (niemetalowe), Niemetalowe izolowane osłony rur, Niemetalowe izolowane osłony do rur, Rury niemetalowe do nawadniania, Niemetalowe rury podziemne, Uszczelniacze do naprawy przecie-

ków w systemach chłodzenia wody, Płyty z polistyrenu do celów izolacyjnych, Płyty z żywic poliestrowych, Szczeliwo do połączeń, Taśmy przyklepne inne niż stosowane w medycynie, papiernictwie lub do użytku domowego, Powłoki izolacyjne z żywic syntetycznych, Wata szklana do izolacji, Wełna mineralna do izolacji, Włókna do celów izolacyjnych, Pierścienie wodoszczelne, Izolacyjne powłoki elastomerowe do betonu i stali, Przewody giętkie niemetalowe, Węże z materiałów tekstylnych, Złączki, niemetalowe, do rur elastycznych, **19** Niemetalowe materiały i elementy budowlane, Niemetalowe elementy konstrukcyjne, Niemetalowe konstrukcje przenośne, Niemetalowe materiały do kanalizacji sanitarnej, wodociągów, zbiorników wodnych, odwodnień liniowych, Niemetalowe płyty budowlane, Niemetalowe płyty izolacyjne, Płyty wodoodporne niemetalowe, Obudowy przepompowni, Cement, Wapno, Gips, Cegły, Cegły szklane, Cegły kominkowe, Klinkier (Kruszywo-), Dachówki ceramiczne i betonowe materiały budowlane, Papa, Niemetalowe płyty budowlane, Smoła i bitumy, Deski, Krawężniki, Kratownice niemetalowe, Glazura, Terakota, Drzwi, Okna niemetalowe, Balustrady, Bramy, Pokrycia dachowe niemetalowe, Boazeria niemetalowa, Drewno budowlane, Materiały do pokryć nawierzchni drogowych, Obudowy do kominków, Elementy wykończeniowe budowlane niemetalowe, Konstrukcyjne elementy niemetalowe dla budownictwa, Studzienki kanalizacyjne niemetalowe, Rury sztywne niemetalowe, zawory przewodów drenażowych, niemetalowe i nie z tworzyw sztucznych, zawory wodociągowe niemetalowe i nie z tworzyw sztucznych, **35** Usługi w zakresie gromadzenia w jednym miejscu różnorodnych towarów w sposób umożliwiający ich dogodne oglądanie i nabywanie: budowlanych materiałów metalowych, drobnych wyrobów żelaznych, pojedynczych drobnych wyrobów metalowych, rur metalowych, zbiorników metalowych, metalowych pojemników do pakowania, studzienek metalowych, przewodów do kanalizacji, kształtek rurowych, osłon do rur metalowych, barier ochronnych metalowych, rur elastycznych, połączeń rurowych niemetalowych, osłon, obejm do rur niemetalowych, mufy, reduktorów, trójników, kolan niemetalowych, złączek rur niemetalowych, pierścieni wodoszczelnych, uszczelki, przewodów rozgałęźnych niemetalowych, studzienek kanalizacyjnych niemetalowych, materiałów izolacyjnych, płyt izolacyjnych, wypełniających i uszczelniających z gumy lub tworzyw sztucznych, materiałów budowlanych niemetalowych, rur sztywnych niemetalowych, rur spustowych, rur niemetalowych do drenażu, kratownic, pokryw do studzienek niemetalowych, przewodów wodociągowych niemetalowych, spustów rurowych, rur cementowych, aparatury i instalacji do uzdatniania wody, instalacji i urządzeń sanitarnych, sprzętu do zaopatrywania w wodę i sanitacji, rur ściekowych do wanień, rur wodociągowych do instalacji sanitarnych, metalowych rur do instalacji sanitarnych, zasobników wody pitnej, ciśnieniowych zbiorników wody, urządzeń do dostarczania wody pitnej, urządzeń do regulacji wody, zaworów do wody, urządzeń do redukcji ciśnienia wody, zespołów do uzdatniania wody, armatury żeliwnej kształtki, rur, zasuw, hydrantów, skrzynek, studni z żywic: poliestrowych, polimerobetonowych, betonowych, systemowych z tworzywa, wpustów betonowych, z żywic poliestrowych, włazów żeliwnych, żeliwno-betonowych, wpustów żeliwnych, kanalizacji (rury rozgałęźne do-) metalowe, rurowe (przewody-) metalowe, przewody wodociągowe, metalowe, metalowych rur do drenażu podziemnego, metalowych rur do przesyłu wody, metalowych rur kanalizacyjnych, metalowych rur ściekowe, metalowych rur rozgałęźnikowe do rurowości, metalowych rur odprowadzających do instalacji budowlanych, metalowych rur odpływowe, metalowych przewodów i rur, metalowych rur kanalizacyjnych, kanałów metalowych na rury wentylacyjne, rur i rurek metalowych, rur i rurek ze stali, rur kołnierzowych metalowe, Usługi doradcze w zakresie zarządzania handlowego, Usługi pośrednictwa i doradztwa handlowego w dziedzinie sprzedaży produktów i świadczenia usług, Usługi doradcze w zakresie planowania handlowego, Usługi lobbingu handlowego.

(111) **366089** (220) 2022 12 30 (210) 550963
 (151) 2023 06 27 (441) 2023 03 13
 (732) ZOCHOWSKI PAWEŁ SKLEP ZOOLOGICZNO-WĘDKARSKI
 KOLIBER, Serock (PL)
 (540) (znak słowno-graficzny)
 (540) AS AS NATURE

(540)

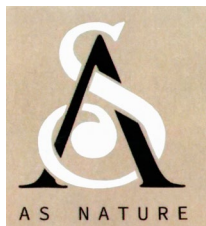

(591) beżowy, czarny, biały

(531) 29.01.13, 27.05.01, 27.05.05, 27.05.22

(510), (511) **31** Karma dla zwierząt domowych, Karma dla psów, Karma dla kotów, **35** Sprzedaż detaliczna i hurtowa karm dla zwierząt domowych, karm dla psów, karm dla kotów, Sprzedaż online karm dla zwierząt domowych, karm dla psów, karm dla kotów.

(111) **366090** (220) 2023 02 16 (210) 552505

(151) 2023 07 04 (441) 2023 03 20

(732) BACZYŃSKA TERESA, Cyców (PL)

(540) (znak słowno-graficzny)

(540) Neoxal

(540)



(591) czarny, srebrny, pomarańczowy

(531) 26.04.06, 27.05.01, 29.01.13

(510), (511) **2** Farby samochodowe, farby antykorozyjne, Lakier, Akrylowe preparaty gruntujące, Rozcieńczalniki do farb, do lakierów, barwniki, emalie, farby, Produkty malarskie, antykorozyjne i konserwujące, Preparaty zapobiegające powstawaniu rdzy, Pigmenty, szpachlówki, zaprawy malarskie, zaprawy farbiarskie, **3** Preparaty przyspieszające schnięcie lakierów, Gąbki polerskie, Płyny polerskie, pasty polerskie, środki do polerowania, Materiały ściernie, antykorozyjne środki do usuwania rdzy, Preparaty do polerowania.

(111) **366091** (220) 2023 02 08 (210) 552233

(151) 2023 07 04 (441) 2023 03 13

(732) Shenzhen Sailvan Network Technology Co., Ltd., Shenzhen (CN)

(540) (znak słowno-graficzny)

(540) AVIDLOVE

(540)



AVIDLOVE

(531) 26.04.01, 26.04.06, 26.04.11, 27.05.01

(510), (511) **18** Imitacje skóry, Skóra surowa lub półprzetworzona, Paski skórzane [inne niż odzież], Baty, bicze, Kłapy na oczy dla koni [uprzęż], Sznurowki skórzane, Walizki z imitacji skóry, Obroże dla psów, Okrycia dla zwierząt, Torby na garnitury, koszule i sukienki, Pokrowce podróżne na ubrania, Okrycia dla kotów, Obroże dla zwierząt, Rzemienie, Moleskin [imitacja skóry], Postronki do uprzęży, Kagańce, Paski skórzane [rymarstwo], Trzęzła [uzda], Dyscyplina dziewięciociermienna [bicz], Skórzane nagłówki uprzęży, **25** Gorsety, Biustonosze, Bielizna osobista, Majtki, Kostiumy kąpielowe, Koszule nocne, Szlafroki, Piżamy, Kombinezony [odzież], Body [bielizna], Dzianina [odzież], Odzież codzienna, Rajstopy, Odzież, Pończochy, Podkoszulki sportowe, Bielizna wchłaniająca pot, Bielizna osobista z dzianiny, Bielizna nocna, Majtki damskie.

(111) **366092** (220) 2023 02 08 (210) 552231

(151) 2023 07 04 (441) 2023 03 13

(732) Shenzhen Sailvan Network Technology Co., Ltd., Shenzhen (CN)

(540) (znak słowny)

(540) AVIDLOVE

(510), (511) **25** Gorsety, Biustonosze, Bielizna osobista, Majtki, Kostiumy kąpielowe, Koszule nocne, Szlafroki, Piżamy, Kombinezony [odzież], Body [bielizna], Dzianina [odzież], Odzież codzienna, Rajstopy, Odzież, Pończochy, Podkoszulki sportowe, Bielizna wchłaniająca pot, Bielizna osobista z dzianiny, Bielizna nocna, Majtki damskie.

(111) **366093** (220) 2022 02 07 (210) 539517

(151) 2023 07 07 (441) 2023 03 20

(732) LULU PRODUCTION SPÓŁKA Z OGRANICZONĄ ODPOWIEDZIALNOŚCIĄ, Warszawa (PL)

(540) (znak słowno-graficzny)

(540) LULU PRDN

(540)

LULU PRDN
LULU PRDN

(531) 27.05.01, 27.05.09, 27.05.17, 26.01.01, 26.01.03, 26.02.07

(510), (511) **9** Nagrania audio, wideo, obrazów ruchomych i nieruchomych, Oprogramowanie komputerowe, Oprogramowanie do organizacji danych, Elektroniczne aparaty i przyrządy do celów szkoleniowych i edukacyjnych, Nadajniki i odbiorniki sygnałów telewizyjnych i radiowych, Urządzenia i przyrządy do nagrywania, transmisji i reprodukcji dźwięku, obrazu, Programy telewizyjne, filmy oraz audycje radiowe utrwalone w formie zapisanej taśmy filmowej, taśmy video, taśmy magnetycznej lub dysków optycznych, Zapisane nośniki obrazu, dźwięku i informacji, **16** Materiały piśmienne, Papier, Karton, Aktówki jako artykuły biurowe, Albumy do wklejania, Almanachy jako roczniki, Artykuły biurowe (z wyjątkiem mebli), Atlasy, Bilety, Biuletyny informacyjne, Bloki jako artykuły papierniczne, Bloki do pisania, Bloki rysunkowe, Arkusze z celulozy regenerowanej do pakowania, Drukowane rozkłady, Etykiety nie z materiału tekstylnego, Figurki jako statuetki z papieru mâché, Formularze jako blankiety i druki, Gazety, Indeksy, Skorowidze, Kartki grające z życzeniami, Kartki z życzeniami, Karty do kolekcjonowania inne niż do gier, Karty pocztowe, Katalogi, Kokardy papierowe, Komiksy, Koperty jako artykuły piśmienne, Koperty na butelki z kartonu lub papieru, Materiały do rysowania, Materiały drukowane, Naklejki jako materiały piśmienne, Notatniki jako notesy, Okładki, obwoluty jako artykuły papierniczne, Opakowania do butelek z tektury lub papieru, Papier do pisania jako papier listowy, Papier pergaminowy, Papier przebitkowy jako materiały piśmienne, Papier srebrny, Papier świecący, Papier w arkuszach jako artykuły piśmienne, Podkładki do pisania z klipsem, Podręczniki jako książki, Podstawki na stół papierowe, Pudełka kartonowe lub papierowe, Rysunki jako ryciny, Segregatory jako artykuły biurowe, Serwetki papierowe, Skoroszyty, Skoroszyty na dokumenty, Szablony jako artykuły piśmienne, Szyldy z papieru lub z kartonu, Taśmy samoprzylepne papierowe do celów papierniczych lub do użytku domowego, Teczki na dokumenty jako artykuły biurowe, Teczki z notatnikiem, Torebki do pakowania jako koperty i woreczki z papieru, Ulotki, Zakładki do książek, Zawiadomienia jako artykuły papiernicze, Zeszyty, Druki, Kalendarze, Afisze, plakaty, Fotografie, Nalepki, Publikacje drukowane, Książki, Broszury, Materiały piśmienne, Papeteria, Materiały szkoleniowe i instruktażowe, **35** Usługi w zakresie reklamy, Organizacja i prowadzenie kampanii reklamowych, Wynajem i sprzedaż miejsca i czasu na cele reklamowe w środkach masowego przekazu, Usługi w zakresie dystrybucji i doręczania prospektów i próbek reklamowych, organizacji pokazów i wystaw w celach reklamowych, Agencje reklamowe, Badania marketingowe, Badania rynku mediów i reklamy, Usługi badania opinii publicznej, Usługi produkcji audycji i filmów reklamowych dla radia, telewizji, filmu, Internetu, **38** Agencje informacyjne, Rozpowszechnianie programów telewizyjnych, reportaży, filmów dokumentalnych i fabularnych, teleturniejów i widowisk rozrywkowych, programów informacyjnych, Usługi: emisji telewizyjnej i radiowej, obsługi prze-

kazu dźwięku i obrazu, Rozpowszechnianie programów i informacji za pośrednictwem sieci informatycznych, sieci teleinformatycznych i przekazu satelitarnego, Transmisja programów radiowych i telewizyjnych, **41** Rozrywka, Działalność kulturalna, Nauczanie, Organizacja rozrywkowych widowisk telewizyjnych, audycji radiowych, Produkcja filmów dokumentalnych, reportaży, programów telewizyjnych, Organizacja teleturniejów, Organizowanie loterii, Organizacja nauczania, Nauczanie korespondencyjne, Usługi obsługi technicznej i menedżerskiej produkcji telewizyjnej i filmowej, Usługi wynajmu dekoracji, kostiumów i rekwizytów oraz pomieszczeń do celów rozrywkowych, sprzętu telewizyjnego, radiowego, filmowego, kinematograficznego, Usługi wynajmowania studia nagraniowego, filmowego, organizacji i produkcji nagrań filmowych, dźwiękowych, Usługi organizacji imprez artystycznych, estradowych, sportowych, rekreacyjnych, Informacja o rozrywce, edukacji, rekreacji, Edukacja za pośrednictwem telewizji, radia, sieci komputerowej, Montaż programów radiowych i telewizyjnych, Usługi reporterskie, Studia filmowe, Studia telewizyjne, Studia nagrań, Montaż taśm wideo, Usługi w zakresie programów telewizyjnych i radiowych, Usługi w zakresie telewizyjnych i radiowych programów rozrywkowych, Dystrybucja i rozpowszechnianie filmów, nagrań wideo i nagrań dźwiękowych, Organizowanie, produkcja i prezentacja widowisk, Komputerowe przygotowanie materiałów do publikacji, Organizowanie konkursów w zakresie edukacji lub rozrywki, **45** Zarządzanie prawami autorskimi i prawami pokrewnymi, Zarządzanie prawami własności intelektualnej, Licencjonowanie praw własności intelektualnej, Licencjonowanie praw autorskich i praw pokrewnych.

(111) **366094** (220) 2022 05 25 (210) 543384

(151) 2023 07 07 (441) 2023 03 20

(732) SUPER-PHARM (ISRAEL) LIMITED, Herzlia (IL)

(540) (znak słowny)

(540) #SOKOVIBES

(510), (511) **3** kosmetyki, przybory toaletowe, perfumy, olejki do masażu, olejki eteryczne, produkty do makijażu, preparaty i substancje niemedyce do oczyszczania, pielęgnacji i utrzymywania kondycji skóry, preparaty i substancje niemedyce do oczyszczania, pielęgnacji i utrzymywania kondycji paznokci, sztuczne paznokcie, kleje do paznokci sztucznych, lakier do paznokci, naklejki do paznokci, preparaty i substancje niemedyce do oczyszczania, pielęgnacji i utrzymywania kondycji włosów, substancje niemedyce do oczyszczania, leczenia i pielęgnacji zębów i dziąseł, środki do czyszczenia zębów, sole do kąpieli, mydła, dezodoranty, środki zapachowe do użytku domowego, szminki, błyszczki, konturówki do ust, balsamy do ust, cienie do powiek, kredki do oczu, konturówki w płynie, preparaty do makijażu oczu, tusze do rzęs, kredki do brwi, sztuczne rzęsy, róże do policzków, podkłady pod makijaż, puder prasowany, puder sypki, mlecza do demakijażu, korektory, kolorowe kremy kosmetyczne wielokrotnego użytku, płatki kosmetyczne.

(111) **366095** (220) 2023 02 24 (210) 552859

(151) 2023 07 04 (441) 2023 03 20

(732) WYSOCZAŃSKI ŁUKASZ LWMED, Wrocław (PL)

(540) (znak słowny)

(540) LWmed

(510), (511) **44** Usługi w zakresie opieki zdrowotnej dla ludzi, Usługi w zakresie higieny i pielęgnacji urody ludzi.

(111) **366096** (220) 2023 02 24 (210) 552861

(151) 2023 07 04 (441) 2023 03 20

(732) WYSOCZAŃSKI ŁUKASZ LWMED, Wrocław (PL)

(540) (znak słowny)

(540) LWclinic

(510), (511) **44** Usługi w zakresie opieki zdrowotnej dla ludzi, Usługi w zakresie higieny i pielęgnacji urody ludzi.

(111) **366097** (220) 2022 04 20 (210) 542150

(151) 2023 08 24 (441) 2022 06 06

(732) ZAJKOWSKI BARTOSZ TOMASZ, Białystok (PL)

(540) (znak słowno-graficzny)

(540) BITUM DACH

(540)



(591) biały, czarny, czerwony, niebieski

(531) 29.01.14, 27.05.05, 27.05.24, 26.04.04, 07.03.11

(510), (511) **37** Konserwacja i naprawa budynków, Ciesielstwo, Instalacja izolacji na murach szczelinowych, Instalacja izolacji rur, Instalacja materiałów izolacyjnych, Instalacja pokryć dachowych, Instalacja systemów do odprowadzania wody deszczowej, Instalacja systemów do gromadzenia wody deszczowej, Instalacja zbiorników na wodę deszczową, Instalowanie gotowych elementów konstrukcyjnych, Instalowanie i konserwacja systemów nawadniających, Instalowanie rynien, Instalowanie wewnętrznych ścianek działowych, Izolacja rur, Izolacja rurociągów, Konserwacja dachów, Konserwacja i naprawa piorunochronów, Konserwacja i naprawa rynien dachowych, Konserwacja i naprawy budynków, Konserwacja nieruchomości, Malowanie, Lakierowanie desek, Montaż [instalacja] konstrukcji budynków, Nakładanie powłok nieprzemakalnych na dachy, Nakładanie powłok ochronnych na powierzchnie wgłębień, Nakładanie powłok w celu naprawy ścian, Naprawa dachów, Naprawa i konserwacja rusztowań budowlanych oraz platform budowlanych, Naprawcze roboty budowlane, Obróbka przeciwkorozyjna, Odnawianie wnętrz budynków, Odśnieżanie, Pokrywanie dachów papą, Ponowna obróbka powierzchni dachów, Stawianie tablic reklamowych, Stolarstwo [naprawa], Udzielanie informacji związanych z naprawą lub konserwacją sztyldów, Układanie dachówki, murowanie lub murowanie z bloczków, Układanie pokryć sufitów, Usługi doradcze dotyczące renowacji nieruchomości, Usługi doradcze w zakresie projektów obróbki powierzchni, Usługi doradcze w zakresie konserwacji budynków, Usługi instalacji dachów, Usługi izolacyjne, Usługi malarskie, Usługi montażowe rusztowań budowlanych, Usługi stolarskie [naprawa konstrukcji drewnianych], Usługi uszczelniania wnętrz, Usługi w zakresie montażu rusztowań, Usługi w zakresie okrywania [zabezpieczania] budynków zakładów przemysłowych w celu ich konserwacji.

(111) **366098** (220) 2022 12 09 (210) 550155

(151) 2023 08 25 (441) 2023 02 20

(732) NARODOWE CENTRUM BADAŃ I ROZWOJU, Warszawa (PL)

(540) (znak słowno-graficzny)

(540) IDEAS NCBR

(540)



(591) jasnozielony, czarny

(531) 26.01.06, 27.05.01, 29.01.12

(510), (511) **9** Urządzenia i przyrządy naukowe, badawcze, nawigacyjne, geodezyjne, fotograficzne, kinematograficzne, audiowizualne, optyczne, wagowe, pomiarowe, sygnalizacyjne, testujące, kontrolne, do wykrywania, ratowania życia i do celów dydaktycznych, Urządzenia i przyrządy do przewodzenia, przełączania, przekształcania, gromadzenia, sterowania regulacji energii elektrycznej, Urządzenia i przyrządy do nagrywania, transmisji, reprodukcji lub przetwarzania dźwięku, obrazu lub danych, Nagrane media i media do pobrania, oprogramowanie komputerowe, czyste cyfrowe lub analogowe media do nagrywania i przechowywania danych, Mechanizmy do urządzeń uruchamianych przez wrzucenie monety, Kasy rejestrujące, urządzenia liczące, Komputery i peryferyjne urządzenia komputerowe, Skafandry dla nurków, maski do nurkowania, zatyczki do uszu do nurkowania, zaciski do nosa dla nurków i pływaków, rękawice dla nurków, aparaty tlenowe do pływania podwodnego, Urządzenia do gaszenia ognia, **35** Reklama, Zarządzanie, organizacja i administracja w biznesie, Prace biurowe, **41** Nauczanie, Kształcenie, Rozrywka, Działalność sportowa i kulturalna, **42** Naukowe i techniczne usługi i badania oraz ich projektowanie, Analiza przemysłowa, badania przemysłowe i usługi w zakresie projektowania przemysłowego, Usługi kontroli jakości uwierzytelniania, Projektowanie i rozwój komputerowego sprzętu i oprogramowania.

(111) **366099** (220) 2023 02 17 (210) 552565
 (151) 2023 08 25 (441) 2023 05 02
 (732) KURIATA OLGA, Głogów (PL)
 (540) (znak słowno-graficzny)
 (540) SATOKO
 (540)



(531) 03.01.06, 03.01.16, 27.05.01
 (510), (511) **25** Odzież, Części odzieży, obuwia i nakryć głowy, Nakrycia głowy, **26** Dodatki do odzieży, artykuły do szycia i ozdobne artykuły tekstylne, **40** Obróbka tekstyliów, skóry i futer, Szycie (produkcja na zamówienie), Szycie odzieży na miarę.

(111) **366100** (220) 2023 02 24 (210) 552870
 (151) 2023 08 25 (441) 2023 05 02
 (732) LEWANDOWSKI JĘDRZEJ LE 2 WORKSHOP, Pabianice (PL)
 (540) (znak słowno-graficzny)
 (540) Artist Never Dies R
 (540)



(591) czarny
 (531) 27.05.01, 26.04.01, 26.04.07, 29.01.08, 29.01.11
 (510), (511) **16** Wydruki Giclée, Fotografie, Fotografie kolekcjonerskie z zawodnikami sportowymi, Fotografie oprawione i nieoprawione, Fotografie [Urządzenia do oprawiania-], Fotografie w ramkach, Fotografie [wydrukowane], Podpisane fotografie, Akwarele [skończone obrazy], Arkusze nasączone tuszem do użytku w reprodukcji obrazów w branży drukarskiej, Druki w formie obrazów, Drukowane reprodukcje obrazów, Folie przylepne z tworzyw sztucznych do oprawiania obrazów, Historyjki obrazkowe, Historyjki obrazkowe w gazetach [materiały drukowane], Karty obrazkowe, Książki z obrazkami, Książki z rozkładanymi obrazkami, Obrazy, Obrazy artystyczne, Obrazy i zdjęcia, Obrazy [malarstwo], oprawione lub nie, Obrazy w postaci wydrukowanych zdjęć, Oprawki na zdjęcia lub obrazy, Oprawy do obrazów, Oprawy do zdjęć i obrazów wykonane z papieru, Oprawy do zdjęć i obrazów wykonane z tektury, Passe-partout do oprawy obrazów, Portrety w postaci obrazów, Reprezentacje graficzne [rysunki, obrazy], Reprodukcje obrazów, Zdjęcia w postaci obrazów, Drukowane reprodukcje dzieł sztuki, Graficzne (Reprodukcje-), Reprodukcje fotograficzne, Reprodukcje graficzne, Reprodukcje graficzne dzieł sztuki, Ryciny i ich reprodukcje, Papierowe passe-partout, Ramki passe-partout do zdjęć, Dzieła sztuki oraz figurki z papieru i kartonu, modele architektoniczne, Litograficzne dzieła sztuki, Afisze, plakaty, Afisze, plakaty z papieru lub kartonu, Czasopisma z plakatami, Książki z plakatami, Oprawione plakaty, Plakaty reklamowe, Plakaty wykonane z papieru, Plakaty z papieru, Plakaty z kartonu, Kartki motywacyjne.

(111) **366101** (220) 2023 03 01 (210) 553056
 (151) 2023 08 25 (441) 2023 04 03
 (732) BANK MILLENNIUM SPÓŁKA AKCYJNA, Warszawa (PL)
 (540) (znak słowno-graficzny)
 (540) Millennium PAY

(540)

Millennium PAY

(591) czerwony, biały
 (531) 29.01.12, 27.05.01, 26.04.04, 26.04.22
 (510), (511) **9** Oprogramowanie komputerowe dotyczące obsługi transakcji finansowych, Elektroniczne maszyny do rejestrowania operacji finansowych, Karty kodowane stosowane do elektronicznego transferu transakcji finansowych, Oprogramowanie do zarządzania finansami, Karty wielofunkcyjne dla usług finansowych, Programy komputerowe dotyczące spraw finansowych, Oprogramowanie do przetwarzania transakcji biznesowych, Oprogramowanie do aranżowania transakcji on-line, Oprogramowanie komputerowe do handlu elektronicznego umożliwiające użytkownikom dokonywanie elektronicznych transakcji biznesowych za pośrednictwem światowej sieci komputerowej, Oprogramowanie komputerowe do e-handlu, Karty kodowane, Karty kredytowe, Karty mikroprocesorowe, Kodowane karty płatnicze, Kodowane karty bankowe, Kodowane karty lojalnościowe, Oprogramowanie do płatności elektronicznych, Urządzenia do przetwarzania płatności elektronicznych, Terminale do płatności elektronicznych, Oprogramowanie komputerowe do komunikacji, umożliwiające klientom dostęp do informacji na temat rachunków bankowych i przeprowadzanie operacji bankowych, Elektroniczne bazy danych, Portfele elektroniczne do pobrania, Publikacje elektroniczne, Platformy oprogramowania komputerowego, Elektroniczne nośniki danych, Zapisane pliki danych, Aplikacje do pobrania, **35** Marketing finansowy, Porównywanie usług finansowych online, Sporządzanie sprawozdań finansowych, Usługi reklamowe dotyczące usług finansowych, Prezentowanie produktów finansowych w mediach komunikacji dla celów sprzedaży detalicznej, Usługi zarządzania działalnością gospodarczą dotyczące handlu elektronicznego, Gromadzenie i systematyzacja informacji wykorzystywanych w transmisjach elektronicznych, Dostarczanie informacji i świadczenie usług doradczych w zakresie handlu elektronicznego, Kampanie marketingowe, Dystrybucja materiałów promocyjnych, Zarządzanie programami lojalnościowymi, motywacyjnymi lub promocyjnymi, Usługi reklamowe, promocyjne i marketingowe, Tworzenie komputerowych baz danych, Zarządzanie bazami danych, Zarządzanie sprzedażą i bazą klientów, Badania rynku i badania marketingowe, Sporządzanie raportów biznesowych, Zarządzanie aktami finansowymi, Księgowość i rachunkowość, Prowadzenie księgowości w zakresie elektronicznego transferu funduszy, Organizowanie imprez w celach handlowych i reklamowych, Publikacja treści reklamowych, Organizowanie, prowadzenie i nadzorowanie programów lojalnościowych dla klientów, Zarządzanie kontami, fakturowanie i uzgadnianie kont w imieniu osób trzecich, **36** Obsługa płatności, Usługi w zakresie płatności zdalnych, Usługi płatności w handlu elektronicznym, Usługi portfela elektronicznego (usługi w zakresie płatności), Przetwarzanie płatności za zakup towarów i usług za pośrednictwem elektronicznej sieci łącznościowej, Wydawanie kart do płatności elektronicznych w związku z programami bonusowymi i programami nagród, Przetwarzanie płatności elektronicznych, Pośrednictwo w usługach finansowych, Pośrednictwo w zakresie zakupu na raty, Przelew funduszy na zakup towarów za pośrednictwem elektronicznych sieci komunikacyjnych, Usługi dotyczące kart bankowych, kart kredytowych, kart debetowych i elektronicznych kart płatniczych, Usługi finansowe, Usługi bankowe, Home banking, Udzielanie rabatów w uczestniczących obiektach innych osób poprzez wykorzystanie karty członkowskiej, Usługi walutowe, Transakcje finansowe i monetarne, Informacje finansowe, Usługi w zakresie rachunków bankowych, Usługi kredytowe, Pożyczki, Usługi ubezpieczeniowe w zakresie ochrony zakupów, ochrony cen i rozszerzonych gwarancji dla towarów zakupionych przy użyciu kart kredytowych, Wydawanie bonów wartościowych w związku z programami lojalnościowymi, **42** Opracowywanie oprogramowania komputerowego, Aktualizacja oprogramowania komputerowego, Instalacja oprogramowania komputerowego, Udostępnianie online oprogramowania nie do pobrania, Tworzenie platform internetowych do handlu elektronicznego, Hosting platform przeznaczonych do handlu elektronicznego przez Internet, Usługi w zakresie identyfikacji użytkowników z wykorzystaniem technologii do transakcji handlu elektronicznego, Świadczenie usług dotyczących uwierzytelniania użytkowników przy użyciu biometrycznej technologii z wykorzystaniem oprogramowania i sprzętu komputerowego do celów transakcji w zakresie handlu

elektronicznego, Wypożyczanie oprogramowania komputerowego do zarządzania finansami, Umożliwianie tymczasowego użytkowania oprogramowania nie do pobrania do analizowania danych finansowych i generowania raportów, Aktualizowanie banków pamięci systemów komputerowych, Umożliwianie tymczasowego użytkowania oprogramowania online nie do pobrania, służącego do realizacji płatności elektronicznych, Hosting platform transakcyjnych w Internecie, Świadczenie usług zabezpieczeń w zakresie sieci komputerowych, dostępu do komputerów i skomputeryzowanych transakcji, Pomoc w zakresie technologii informacyjnej, Usługi certyfikacji danych przekazywanych za pomocą telekomunikacji, Usługi w zakresie pomocy technicznej i konserwacji oprogramowania komputerowego, Usługi pomocy technicznej związane z oprogramowaniem komputerowym i aplikacjami, Kontrola dostępu jako usługa [ACaaS], Zapewnianie tymczasowego dostępu do niepobieralnego oprogramowania, Instalacja oprogramowania do kontroli dostępu jako usługi [ACaaS, Access Control as a Service], Umożliwianie tymczasowego użytkowania oprogramowania operacyjnego online nie do pobrania do uzyskiwania dostępu i użytkowania sieci do przetwarzania w chmurze, Usługi IT w celu ochrony danych, Analizowanie zagrożeń dla bezpieczeństwa komputerowego w celu ochrony danych.

(111) **366102** (220) 2023 03 06 (210) 553194
 (151) 2023 08 11 (441) 2023 04 24
 (732) ZADVORNYAK STEPAN, Brzuchowice (UA)
 (540) (znak graficzny)
 (540)



(591) jasnoszary, szary, ciemnoszary
 (531) 26.04.05, 26.04.22, 26.11.08, 24.07.11, 29.01.13, 28.05.99
 (510), (511) **30** Kapsułki z kawą, Kawa, Kawa aromatyzowana, Kawa bezkofeinowa, Kawa, herbata, kakao i namiastki tych towarów, Kawa mielona, Kawa nienaturalna, Kawa niepalona, Kawa [palona, w proszku, granulowana lub w napojach], Kawa rozpuszczalna, Kawa słodowa, Kawa w formie parzonej, Kawa w formie mielonej, Kawa w postaci całych ziaren, Torebki z kawą.

(111) **366103** (220) 2023 03 23 (210) 553963
 (151) 2023 08 11 (441) 2023 04 24
 (732) KORPORACJA UBEZPIECZEŃ KREDYTÓW EKSPORTOWYCH SPÓŁKA AKCYJNA, Warszawa (PL)
 (540) (znak słowny)
 (540) KUKU Faktor
 (510), (511) **36** Organizowanie i prowadzenie działalności ubezpieczeniowej i reasekuracyjnej czynnej i biernej, Usługi ubezpieczania należności faktoringowych, Usługi ubezpieczenia firm prowadzących faktoring, Usługi ubezpieczania faktoringu eksportowego, Usługi ubezpieczania faktoringu długów, Usługi ubezpieczania faktoringu przedsiębiorstw finansowych, Dostarczanie informacji dotyczących faktoringu długów, Usługi w zakresie windykacji długu, Usługi w zakresie windykacji długów dla sektora usług faktoringowych, Usługi w zakresie windykacji długu i faktoringu wiarytelności.

(111) **366104** (220) 2023 04 05 (210) 554493
 (151) 2023 08 25 (441) 2023 05 02
 (732) GH WEAR SPÓŁKA Z OGRANICZONĄ ODPOWIEDZIALNOŚCIĄ, Warszawa (PL)
 (540) (znak słowno-graficzny)
 (540) SCRUNCH
 (540)

SCRUNCH

(531) 27.05.01
 (510), (511) **25** Odzież, Części odzieży, obuwia i nakryć głowy, Odzież sportowa, Spodnie, Spodnie sportowe, Spodnie ze stretchu.

(111) **366105** (220) 2023 04 10 (210) 554584
 (151) 2023 08 23 (441) 2023 05 08
 (732) ŻUKOWSKA MAŁGORZATA MOMENTUM COACHING, Białystok (PL)
 (540) (znak słowno-graficzny)
 (540) PROSPERUJ JAKO COACH
 (540)



**PROSPERUJ
 JAKO COACH**

(591) pomarańczowy, granatowy
 (531) 05.05.20, 05.05.21, 27.05.01, 29.01.12
 (510), (511) **41** Usługi szkoleniowe dla biznesu.

(111) **366106** (220) 2023 04 17 (210) 554850
 (151) 2023 08 22 (441) 2023 05 08
 (732) PAWLAK PIOTR HI, Łódź (PL)
 (540) (znak graficzny)
 (540)
 (540)

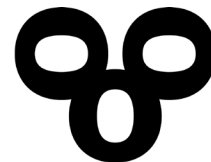

(531) 26.01.06, 26.13.25
 (510), (511) **25** Odzież, Nakrycia głowy, **35** Prowadzenie sklepu w tym sklepu internetowego w zakresie: szkła korekcyjne, oprawki do okularów, szkła do okularów, okulary korekcyjne, Sprzedaż wysyłkowa w zakresie: szkła korekcyjne, oprawki do okularów, szkła do okularów, okulary korekcyjne.

(111) **366107** (220) 2023 04 18 (210) 554916
 (151) 2023 08 22 (441) 2023 05 08
 (732) 4 YOU SPÓŁKA Z OGRANICZONĄ ODPOWIEDZIALNOŚCIĄ, Książyno (PL)
 (540) (znak słowno-graficzny)
 (540) OK COFFEE
 (540)



(531) 04.05.02, 19.03.01, 27.05.01
 (510), (511) **30** Kawa, Kawa aromatyzowana, Kawa bezkofeinowa, Kawa, herbata, kakao i namiastki tych towarów, Kawa liofilizowana, Kawa mielona, Kawa nienaturalna, Kawa niepalona, Kawa w formie mielonej, Kawa w formie parzonej, Kawa w postaci całych ziaren, Mrożona kawa, **43** Usługi zaopatrzenia w żywność i napoje, Kawiarnie.

(111) **366108** (220) 2023 01 26 (210) 551822
 (151) 2023 08 08 (441) 2023 02 13
 (732) GUTRAL-SUTHERLAND JOANNA KIND MIND, Warszawa (PL)
 (540) (znak słowny)
 (540) Kind Mind
 (510), (511) **16** Artykuły biurowe, książki, książki edukacyjne, czasopisma edukacyjne, czasopisma o tematyce psychologicznej, **41**

Doradztwo zawodowe, Organizowanie i prowadzenie forów edukacyjnych z udziałem osób, Organizowanie i prowadzenie konferencji, Organizowanie i prowadzenie warsztatów [szkolenie], Publikowanie książek, Publikowanie on-line książek i czasopism, Coaching w zakresie życia osobistego [life-coaching], Doradztwo zawodowe i coaching [doradztwo szkoleniowe i edukacyjne], Usługi szkoleniowe lub edukacyjne w dziedzinie life coachingu, Usługi szkoleniowe lub edukacyjne w dziedzinie psychologii, **44** Usługi psychologów.

(111) **366109** (220) 2023 03 16 (210) 553715
 (151) 2023 08 16 (441) 2023 05 02
 (732) Diamond Quest Limited, Road Town (VG)
 (540) (znak słowno-graficzny)
 (540) AKJ
 (540)



(591) czarny, biały
 (531) 27.05.01, 27.05.04, 29.01.12
 (510), (511) **34** Waporyzatory do papierosów elektronicznych i elektronicznych urządzeń do palenia, Waporyzatory dla palaczy do stosowania doustnego, Tytoń, Wyroby tytoniowe, w tym cygara, papierosy, cygaretki, tytoń do samodzielnego skręcania papierosów, tytoń fajkowy, tytoń do żucia, tabaka, papierosy z filtrem lub bez, Substytuty tytoniu (nie do celów medycznych), Papierosy zawierające substytuty tytoniu, nie do celów leczniczych, Artykuły dla palaczy, w tym bibułka i gilzy papierosowe, filtry papierosowe, puszkki na tytoń, papierośnice i pudełka (nie z metali szlachetnych) oraz popielniczki, fajki, kieszonkowe urządzenia do skręcania papierosów, końcówki do papierosów, zapalniczki, Zapałki, Wkłady tytoniowe, wyroby tytoniowe do podgrzewania, urządzenia elektroniczne i ich części do podgrzewania papierosów lub tytoniu, Środki aromatyzujące do tytoniu, inne niż olejki eteryczne, Środki aromatyzujące do stosowania w papierosach elektronicznych, inne niż olejki eteryczne, Ciekłe roztwory do użytku w e-papierosach, Elektroniczne urządzenia do palenia wyrobów tytoniowych, Papierosy elektroniczne, Papierosy elektroniczne jako substytut tradycyjnych papierosów, Urządzenia elektroniczne do aerozoli do inhalacji zawierających nikotynę, Urządzenia do ustnego odparowywania do użytku przez palaczy, wyroby tytoniowe i substytuty tytoniu, Artykuły dla palaczy do papierosów elektronicznych, Gaśnice jako urządzenia do podgrzewanych papierosów i cygar oraz podgrzewanych wkładów tytoniowych, Elektroniczne ładowalne papierośnice, Kieszonkowe przyrządy do skręcania papierosów.

(111) **366110** (220) 2023 03 23 (210) 553994
 (151) 2023 08 16 (441) 2023 05 02
 (732) ARCTOS CREME SPÓŁKA Z OGRANICZONĄ ODPOWIEDZIALNOŚCIĄ, Koninko (PL)
 (540) (znak słowno-graficzny)
 (540) arctoscreme
 (540)



(591) ciemnoniebieski
 (531) 29.01.04, 27.05.01, 06.01.04, 26.03.13
 (510), (511) **30** Fondant w tym fondant do mrożenia, spray fondant, gotowy do użycia fondant, pomada w tym pomada do mrożenia, cukier puder, **31** Pszczeli fondant (przeznaczony do odżywiania pszczoł).

(111) **366111** (220) 2023 02 17 (210) 552539
 (151) 2023 08 25 (441) 2023 05 02
 (732) RUTKOWSKI STYLE SPÓŁKA JAWNA, Elk (PL)
 (540) (znak słowno-graficzny)
 (540) rutkowski group

(540)

(591) biały, szary
 (531) 27.05.01, 29.01.12
 (510), (511) **35** Pomoc w prowadzeniu działalności gospodarczej, zarządzanie i administrowanie działalnością gospodarczą, Usługi reklamowe, marketingowe i promocyjne, Reklama, Reklama i marketing, **36** Ubezpieczenia, Usługi w zakresie nieruchomości, Administrowanie nieruchomościami, Doradztwo w zakresie nieruchomości, Usługi doradcze dotyczące nieruchomości, Usługi zarządzania nieruchomościami, Zarządzanie nieruchomościami, Wynajem nieruchomości, Wycena finansowa [ubezpieczenia, bankowość, nieruchomości], Usługi doradcze dotyczące bankowości, Działalność finansowa, Usługi w zakresie nieruchomości związane z zarządzaniem inwestycjami w majątek nieruchomy, Doradztwo dotyczące inwestowania w nieruchomości, Doradztwo finansowe związane z inwestowaniem w nieruchomości, Inwestycje majątkowe [nieruchomości], **45** Usługi prawne, Usługi w zakresie zapewniania bezpieczeństwa i ochrony osób i mienia.

(111) **366112** (220) 2023 02 17 (210) 552540
 (151) 2023 08 25 (441) 2023 05 02
 (732) RUTKOWSKI STYLE SPÓŁKA JAWNA, Elk (PL)
 (540) (znak słowno-graficzny)
 (540) rutkowski group
 (540)

(591) biały, szary
 (531) 27.05.01, 29.01.12
 (510), (511) **35** Pomoc w prowadzeniu działalności gospodarczej, zarządzanie i administrowanie działalnością gospodarczą, Usługi reklamowe, marketingowe i promocyjne, Reklama, Reklama i marketing, **36** Usługi w zakresie nieruchomości, Ubezpieczenia, Administrowanie nieruchomościami, Usługi doradcze dotyczące nieruchomości, Usługi zarządzania majątkiem nieruchomym dotyczące transakcji w zakresie nieruchomości, Usługi związane z majątkiem nieruchomym, Zarządzanie nieruchomościami, Wynajem nieruchomości, Inwestowanie w nieruchomości, Działalność finansowa, Usługi doradcze dotyczące bankowości, Usługi w zakresie nieruchomości związane z zarządzaniem inwestycjami w majątek nieruchomy, Usługi zarządzania inwestycjami w zakresie nieruchomości, **45** Usługi prawne, Usługi w zakresie zapewniania bezpieczeństwa i ochrony osób i mienia.

(111) **366113** (220) 2022 07 22 (210) 545429
 (151) 2023 01 24 (441) 2022 10 10
 (732) BIELENDA KOSMETYKI NATURALNE SPÓŁKA AKCYJNA, Kraków (PL)
 (540) (znak słowny)
 (540) BodyBoom Wild Skin
 (510), (511) **3** Kosmetyki do pielęgnacji ciała.

(111) **366114** (220) 2022 06 30 (210) 544649
 (151) 2022 12 05 (441) 2022 08 16
 (732) KRAUSE BOGUSŁAWA J., Rurzyca (PL)
 (540) (znak słowno-graficzny)
 (540) BJK ZMIANA NA DOBRE
 (540)



(591) złoty
 (531) 02.01.23, 05.01.16, 27.05.01, 27.05.10, 29.01.02
 (510), (511) **41** Prowadzenie doradztwa zawodowego w zakresie edukacji lub kształcenia, Organizowanie i prowadzenie kursów

i wykładów, Udzielanie informacji o edukacji, o imprezach rozrywkowych, o rekreacji, Świadczenie usług w zakresie poprawiania kondycji, Komputerowe przygotowanie materiałów do publikacji, Organizowanie konkursów w zakresie edukacji lub rozrywki, Publikowanie książek, Publikowanie on-line elektronicznych książek i czasopism, Nagrywanie filmów, Nauczanie korespondencyjne, Organizowanie i prowadzenie konferencji, Organizowanie i prowadzenie kongresów, Organizowanie i prowadzenie warsztatów [szkoleń], Organizowanie i prowadzenie seminariów, Organizowanie i prowadzenie sympozjów, Organizowanie i prowadzenie zjazdów, pisanie tekstów innych niż reklamowych, Produkcja filmów, Produkcja programów radiowych i telewizyjnych, Organizowanie wystaw związanych z kulturą lub edukacją, Organizowanie i prowadzenie forów edukacyjnych z udziałem osób, **42** Analityczne usługi laboratoryjne, Analizy chemiczne, badania: biologiczne, chemiczne, bakteriologiczne, genetyczne, w dziedzinie fizyki, kosmetyki, w zakresie ochrony środowiska naturalnego, Badawczo-rozwojowe prace dla osób trzecich, Usługi badawczo-rozwojowe oraz doradztwo w zakresie biologii, chemii, biotechnologii, hermeneutyki, astronomii, fizyki kwantowej, genetyki molekularnej, biologii molekularnej, biochemii, Uzdrawianie przez świadomość, Konsultacje i badania bakteriologiczne, laboratoria naukowe, medyczne, badawcze, publikowanie informacji naukowych, Usługi doradcze dotyczące nauki, **44** Doradztwo w zakresie biorytmów, Doradztwo w zakresie dietetyki i odżywiania, Dostarczanie informacji dotyczących programowania neurolingwistycznego, Masaże, Muzykoterapia w celach fizycznych, psychologicznych i kognitywnych, Usługi w zakresie terapii relaksacyjnej, Usługi w zakresie masażu terapeutycznych, Usługi związane z homeopatią, Usługi związane z naturopatią, Planowanie i nadzorowanie diety, Psychodietetyka, Udzielanie informacji na temat poradnictwa dietetycznego i żywieniowego, Udzielanie informacji w zakresie suplementów diety i odżywiania, Udzielanie informacji o wartości odżywczej produktów spożywczych, Udzielanie informacji w zakresie biologicznych podstaw psychoterapii, Usługi w zakresie muzykoterapii, Usługi w zakresie aromaterapii, Usługi w zakresie programowania neurolingwistycznego, Usługi w zakresie zdrowia psychicznego, Udzielanie porad psychologicznych, Zabiegi terapeutyczne dla ciała, Ziołolecznictwo, Usługi w zakresie medycyny alternatywnej, Usługi doradcze w zakresie zdrowia, Usługi terapeutyczne, Usługi klinik medycznych, rehabilitacja osób po maltretowaniu, Usługi prowadzenia placówek rekonwalescencji i usług sanatoriów, Usługi kuracji uzdrowiskowych, Usługi telemedyczne, Usługi badań krwi, Psychoneuroimmunologia, Hipnoza, Akupunktura, Akupresura, Doradztwo genetyczne, Usługi w zakresie medycyny i zdrowia związane z DNA, genetyką i testami genetycznymi, Usługi badawczo-rozwojowe oraz doradztwo w zakresie cytologii, naturoterapii, medycyny naturalnej, medycyny wielowymiarowej, medycyny energetycznej, tradycyjnej medycyny chińskiej, pomoc medyczna, Usługi medyczne, Usługi analiz medycznych do celów diagnostycznych i leczniczych świadczone przez laboratoria medyczne, Usługi doradcze w zakresie zdrowia, Usługi higieniczne i kosmetyczne, Usługi klinik medycznych, Ośrodki zdrowia, Usługi medycyny alternatywnej, Usługi kuracji uzdrowiskowych, Opieka paliatywna, Szpitale, Placówki rekonwalescencji, Badania w zakresie diagnozy stanu zdrowia, Doradztwo w zakresie diety i odżywiania się, Fizjoterapia, Doradztwo w zakresie dietetyki odżywiania, Usługi szkoleniowe związane z terapią dotyczącą analizy pierwotnych przyczyn poprzez hipnozę, Terapia poznawczo-behavioralna (ang. cognitive-behavioral therapy-CBT), Usługi medyczne.

(111) **366115** (220) 2023 01 16 (210) 551381
 (151) 2023 05 31 (441) 2023 02 13
 (732) SOIŃSKI BŁAŻEJ, Reda (PL)
 (540) (znak słowno-graficzny)
 (540) BIZNES CAMP
 (540)



BIZNES CAMP

(531) 03.01.01, 03.01.16, 03.01.24, 27.05.01

(510), (511) **39** Usługi biura turystycznego w celu rezerwacji podróży, Zwiedzanie turystyczne i usługi organizowania wycieczek, Usługi doradztwa turystycznego i informacji turystycznej, **41** Usługi edukacyjne świadczone przez turystyczne placówki wypoczynkowe, **43** Usługi biura turystycznego związane z rezerwacją zakwaterowania tymczasowego.

(111) **366116** (220) 2022 12 12 (210) 550217
 (151) 2023 05 04 (441) 2023 01 16
 (732) FABRYKA KOSMETYKÓW POLLENA-EWA SPÓŁKA AKCYJNA, Żelów (PL)
 (540) (znak słowno-graficzny)
 (540) eva sun
 (540)



(531) 27.05.01
 (510), (511) **3** Środki kosmetyczne, perfumeryjne i higieniczne do pielęgnacji ciała, rąk, paznokci i włosów, kosmetyczne kremy, mleczka, olejki, balsamy i emulsje do opalania i po opalaniu, przyspieszające opalania i samoopalacze, kosmetyczne środki zapobiegające niekorzystnym skutkom promieniowania słonecznego, **5** Lecznicze środki służące do zapobiegania niekorzystnym skutkom promieniowania słonecznego.

(111) **366117** (220) 2022 09 27 (210) 547622
 (151) 2023 03 07 (441) 2022 10 24
 (732) GARDEN E-COMMERCE SPÓŁKA Z OGRANICZONĄ ODPOWIEDZIALNOŚCIĄ, Reda (PL)
 (540) (znak słowny)
 (540) BOTANA
 (510), (511) **35** Prezentowanie produktów w mediach dla celów sprzedaży detalicznej.

(111) **366118** (220) 2023 02 17 (210) 552542
 (151) 2023 08 25 (441) 2023 05 02
 (732) RUTKOWSKI STYLE SPÓŁKA JAWNA, Ełk (PL)
 (540) (znak słowno-graficzny)
 (540) rutkowski group
 (540)



(591) szary, biały
 (531) 27.05.01, 29.01.12
 (510), (511) **35** Reklama, Pomoc w prowadzeniu działalności gospodarczej, zarządzanie i administrowanie działalnością gospodarczą, Usługi umawiania spotkań [prace biurowe], Reklama i marketing, **36** Ubezpieczenia, Działalność finansowa, Usługi w zakresie nieruchomości, Wycena finansowa [ubezpieczenia, bankowość, nieruchomości], Usługi w zakresie nieruchomości związane z zarządzaniem inwestycjami w majątek nieruchomy, Administrowanie nieruchomościami, Usługi doradztwa inwestycyjnego dotyczące nieruchomości, Usługi zarządzania nieruchomościami, Wynajem nieruchomości, Wyceny finansowe nieruchomości, Zarządzanie nieruchomościami, **45** Usługi prawne, Usługi w zakresie zapewniania bezpieczeństwa i ochrony osób i mienia.

(111) **366119** (220) 2023 02 17 (210) 552543
 (151) 2023 08 25 (441) 2023 05 02
 (732) RUTKOWSKI STYLE SPÓŁKA JAWNA, Ełk (PL)
 (540) (znak słowno-graficzny)
 (540) Capital Partner

(540)



(591) szary, biały

(531) 27.05.01, 29.01.12

(510), (511) **36** Usługi w zakresie nieruchomości, Ubezpieczenia, Działalność finansowa, Usługi doradcze dotyczące bankowości, Usługi konsultacyjne i doradcze w zakresie bankowości inwestycyjnej, Wycena finansowa [ubezpieczenia, bankowość, nieruchomości], Usługi w zakresie nieruchomości związane z zarządzaniem inwestycjami w majątek nieruchomości, Administrowanie nieruchomościami, Doradztwo dotyczące inwestowania w nieruchomości, Doradztwo finansowe związane z inwestowaniem w nieruchomości, Doradztwo w zakresie nieruchomości, Inwestycje majątkowe [nieruchomości], Finansowanie nieruchomości, Finansowe zarządzanie projektami z dziedziny nieruchomości, Inwestowanie w nieruchomości, Usługi w zakresie zarządzania nieruchomościami, Usługi zarządzania inwestycjami w zakresie nieruchomości, Usługi zarządzania majątkiem nieruchomym dotyczące transakcji w zakresie nieruchomości, Wynajem nieruchomości, Zarządzanie nieruchomościami.

(111) **366120** (220) 2023 02 17 (210) 552545

(151) 2023 08 25 (441) 2023 05 02

(732) RUTKOWSKI STYLE SPÓŁKA JAWNA, Elk (PL)

(540) (znak słowno-graficzny)

(540) Capital Partner

(540)



(591) biały, szary

(531) 27.05.01, 29.01.12

(510), (511) **36** Ubezpieczenia, Działalność finansowa, Usługi doradcze dotyczące bankowości, Usługi konsultacyjne i doradcze w zakresie bankowości inwestycyjnej, Wycena finansowa [ubezpieczenia, bankowość, nieruchomości], Usługi w zakresie nieruchomości związane z zarządzaniem inwestycjami w majątek nieruchomości, Administrowanie nieruchomościami, Doradztwo dotyczące inwestowania w nieruchomości, Doradztwo finansowe związane z inwestowaniem w nieruchomości, Doradztwo w zakresie nieruchomości, Inwestycje majątkowe [nieruchomości], Finansowanie nieruchomości, Finansowe zarządzanie projektami z dziedziny nieruchomości, Inwestowanie w nieruchomości, Usługi w zakresie zarządzania nieruchomościami, Usługi zarządzania inwestycjami w zakresie nieruchomości, Usługi zarządzania majątkiem nieruchomym dotyczące transakcji w zakresie nieruchomości, Wynajem nieruchomości, Zarządzanie nieruchomościami, Usługi w zakresie nieruchomości.

(111) **366121** (220) 2023 01 17 (210) 551456

(151) 2023 08 28 (441) 2023 05 08

(732) British American Tobacco Switzerland S.A., Boncourt (CH)

(540) (znak słowny)

(540) PARISIENNE Jaune

(510), (511) **34** Papierosy, Tytoń surowy i przetworzony, Tytoń do samodzielnego skręcania, Tytoń do fajek, Wyroby tytoniowe, Substancje tytoniowe (nie do celów medycznych), Cygara, Cygaretki, Zapalniczki do papierosów dla palaczy, Zapalniczki do cygar dla palaczy, Zapalki, Artykuły dla palaczy, Bibułki do papierosów, Gilzy do papierosów, Filtry do papierosów, Przyrządy kieszonkowe do skręcania papierosów, Podręczne nabijarki do tutek papierosowych, E-papierosy, Płyn do e-papierosów, Wyroby tytoniowe do podgrzewania.

(111) **366122** (220) 2023 02 27 (210) 552896

(151) 2023 08 28 (441) 2023 05 08

(732) OKSIMOWICZ KAMIL DREWCAR, Strabla (PL)

(540) (znak słowno-graficzny)

(540) DREWCAR

(540)



(591) zielony

(531) 27.05.01, 29.01.11, 24.15.01

(510), (511) **19** Belki drewniane, Bloki drewniane, Boazerie z drewna, Budowle drewniane, Deski budowlane wykonane z drewna i żywicy wodoodpornych, Deski dachowe [z drewna], Deski drewniane, Deski podłogowe [drewniane], Deski [drewno budowlane], Deski tarasowe z drewna miękkiego, Deski tarasowe z drewna twardego, Deski z drewna miękkiego, Deski z drewna twardego, Domy z prefabrykatów z drewna [zestawy do montażu], Drewniana oblicówka, Drewniane deski sufitowe, Drewniane deski tarasowe, Drewniane forniry, Drewniane listwy profilowe, Drewniane ościeżnice drzwiowe, Drewniane płytki podłogowe, Drewniane płyty budowlane, Drewniane podłogi parkietowe, Drewniane profile, Drewniane ramy okien, Drewno budowlane, Drewno do użytku w budownictwie, Drewno konstrukcyjne, Drewno obrabiane, Drewno po obróbce, Drzwi drewniane, Elementy konstrukcji z drewna, Futryny drzwiowe drewniane, Krokwie drewniane, Legary drewniane, Materiały budowlane z drewna, Panele drewniane, Płyty drewniane, Przenośne konstrukcje drewniane, Słupy drewniane.

(111) **366123** (220) 2023 03 21 (210) 553831

(151) 2023 08 16 (441) 2023 05 02

(732) SFD SPÓŁKA AKCYJNA, Opole (PL)

(540) (znak słowny)

(540) 365 DAYS

(510), (511) **5** Batony energetyzujące stanowiące zamienniki posiłków zawierające dodatki odżywcze, Batony zawierające suplementy odżywcze, Białkowe suplementy diety, Dietetyczne dodatki do żywności, Dodatki dietetyczne, Dodatki dietetyczne w formie napojów, Dodatki odżywcze, Dodatki witaminowe, Dodatki witaminowe i mineralne, Dodatki witaminowe w płynie, Koktajle białkowe, Krople witaminowe, Mieszane preparaty witaminowe, Mieszanki do picia będące suplementami diety, Mieszanki do picia w proszku będące suplementami diety o smaku owocowym, Mieszanki do picia z dodatkami odżywczymi, Mineralne suplementy diety, Mineralne suplementy odżywcze, Mineralne suplementy diety dla ludzi, Multiwitaminy, Musujące tabletki witaminowe, Napoje witaminizowane, Odżywcze mieszanki do picia do stosowania jako zamienniki posiłków, Odżywcze suplementy diety, Preparaty dietetyczne i odżywcze, Preparaty witaminowe i mineralne, Preparaty witaminowe, Preparaty witaminowe w postaci suplementów diety, Preparaty wzbogacające organizm w niezbędne witaminy i mikroelementy, Proszki jako zamienniki posiłków, Przeciwutleniające suplementy diety, Suplementy dietetyczne i odżywcze, Suplementy diety, Suplementy diety dla sportowców, Suplementy diety o działaniu kosmetycznym, Suplementy diety składające się z witamin, Suplementy diety w płynie, Suplementy odżywcze w płynie, Suplementy żywnościowe, Suplementy żywnościowe w postaci proszku, Tabletki witaminowe, Tabletki wspomagające odchudzanie, Tran, Witaminy i preparaty witaminowe, Żelki witaminowe, **29** Batoniki na bazie orzechów będące zamiennikami posiłków, Batoniki na bazie owoców i orzechów, Batoniki na bazie owoców będące zamiennikami posiłków, Batony na bazie orzechów i nasion, Batony organiczne na bazie orzechów i ziaren, Batony spożywcze na bazie orzechów, Masło arachidowe, Masło kakaowe, Masło kokosowe [olej kokosowy], Masło migdałowe, Masło z orzechów, Masło z orzechów nerkowca, Galaretki, dżemy, kompoty, pasty owocowe i warzywne, Owocowe pasty do smarowania, Pasty do smarowania składające się głównie z owoców, Dżemy, Dżemy owocowe, Chipsy na bazie warzyw, Chipsy o niskiej zawartości tłuszczu, Chipsy owocowe, Chipsy warzywne, Chipsy ze słodkich ziemniaków, Chipsy ziemniaczane, Chipsy ziemniaczane w formie paluszków, Chipsy ziemniaczane w postaci przekąsek, Napoje mleczne o smaku kakaowym, Napoje na bazie mleka o smaku czekolady, Napoje na bazie mleka zawierające kawę, **30** Batoniki, Batoniki cukiernicze, Batoniki energetyczne na bazie zbóż, Batoniki muesli, Batoniki na bazie czekolady będące zamiennikami posiłków, Batoniki na bazie pszenicy, Batoniki owsiane, Batoniki z nadzieniem czekoladowym, Batoniki z polewą czekoladową, Batoniki zawierające mieszankę ziaren, orzechów i suszonych owoców [wyroby cukiernicze], Batoniki zbożowe będące zamiennikami posiłków, Batony czekoladowe, Batony gotowe

do spożycia na bazie czekolady, Batony lodowe, Batony z orzechów w karmelu, Batony zbożowe, Batony zbożowe i energetyczne, Batony ze słodkiej, żelowej pasty fasolowej, Cukierki, batony i guma do żucia, Lody owocowe w postaci batonów, Mrożone mleczne desery w formie batonów, Orzeszki ziemne zatopione w karmelowym batoniku, Wysokoproteinowe batoniki zbożowe, Jadalne lody owocowe, Jogurt mrożony [lody spożywcze], Lód, lody spożywcze, mrożone jogurty i sorbety, Lody bez mleka, Lody mleczne, Lody mleczne [lody], Lody na patyku, Lody o smaku czekoladowym, Lody owocowe, Lody spożywcze, Lody w proszku, Lody wodne [sorbety], Napoje na bazie kawy zawierające lody (affogato), Mrożone wyroby cukiernicze zawierające lody, Wegańskie lody, Sorbety [wodne lody], Sorbety [lody wodne], Pasty czekoladowe, Pasty czekoladowe do chleba, Pasty czekoladowe [do smarowania], Pasty czekoladowe do smarowania zawierające orzechy, Pasty na bazie czekolady, Pasty z czekolady i orzechów do smarowania kanapek, Chipsy kukurydziane, Chipsy kukurydziane o smaku warzyw, Chipsy [produkty zbożowe], Chipsy ryżowe, Chipsy taco, Chipsy tortilla, Chipsy ziemniaczane pokryte czekoladą, Chrupki kukurydziane, Chrupki kukurydziane o smaku sera, Chrupki ryżowe, Chrupki z pełnego ziarna pszenicy, Pieczywa chrupkie, Przekąski z pieczywa chrupkiego, Owoce w polewie czekoladowej, Ciastka w polewie o smaku czekoladowym, Migdały w polewie czekoladowej, Orzechy macadamia w polewie czekoladowej, Orzechy w polewie czekoladowej, Wafle ryżowe w polewie czekoladowej, Cukierki bez cukru, Cukierki do żucia, Cukierki do żucia na bazie żelatyny, Gotowa kawa i napoje na bazie kawy, Napoje mrożone na bazie czekolady, Napoje kawowe z mlekiem, Nielecznicze słodczyce do zastosowania jako część diety polegającej na kontrolowaniu kalorii, Nielecznicze słodczyce do żucia, Musy (słodczyce), Lodowe słodczyce, Galaretki owocowe [słodczyce], Dropsy owocowe [słodczyce], Nielecznicze słodczyce o gumowej konsystencji, Nielecznicze słodczyce w postaci czekoladowych eklerów, Nielecznicze słodczyce w postaci cukrowych wyrobów cukierniczych, Nielecznicze słodczyce w postaci nugatu, Nielecznicze słodczyce w postaci karmelków, Nielecznicze słodczyce w postaci toffi, Nielecznicze słodczyce [wyroby cukiernicze], Słodczyce bez cukru, Słodczyce [cukierki], Słodczyce czekoladowe, Słodczyce do żucia, Słodczyce do żucia z płynnym nadzieniem owocowym (nielecznicze), Słodczyce gotowane, Słodczyce lodowe, Słodczyce lodowe w postaci lizaków, Słodczyce na bazie mąki ziemniaczanej, Słodczyce nielecznicze, Słodczyce (nielecznicze-) na bazie miodu, Słodczyce o smaku owocowym, Słodczyce owocowe, Słodczyce piankowe, Słodczyce słodzone ksylitolem, Słodczyce w postaci musów, Słodczyce zawierające owoce, Bułeczki słodkie, Słodkie bułeczki typu muffin, Słodkie bułki, Słodkie wyroby cukiernicze (nie dla celów medycznych), Słodkie polewy i nadzienia.

(111) **366124** (220) 2023 03 24 (210) 554008
 (151) 2023 08 28 (441) 2023 05 02
 (732) FUNDACJA UNAWĘZA, Warszawa (PL)
 (540) (znak słowno-graficzny)
 (540) MŁODE GŁOWY
 (540)



(531) 26.01.04, 26.02.07, 26.04.01, 26.04.05, 27.05.01, 27.05.17
 (510), (511) **9** Nagrane filmy, Filmy wideo, Muzyka, filmy i inne rodzaje elektronicznych publikacji tekstowych i obrazowych utrwalone na nośnikach, Nagrania wideo z filmami, Muzyczne nagrania wideo, Nagrania wideo, Aplikacje do pobrania na smartfony, Aplikacje do pobrania, Aplikacje komputerowe do pobrania, Mobilne aplikacje, Książki audio, Książki dźwiękowe, Książki elektroniczne do pobrania, **16** Afisze, plakaty z papieru lub kartonu, Chorągiewki papierowe, Dekoracje z papieru [flagi], Plakaty z papieru, Podstawki na stół papierowe, Podstawki papierowe, Proporczyki z papieru, Transparenty z papieru, Obrazy i zdjęcia, Obrazy, Odbitki artystyczne graficzne, Obrazy w postaci wydrukowanych zdjęć, Portrety, Reprezentacje graficzne [rysunki, obrazy], Rysunki, Zdjęcia w postaci rysunków, Zdjęcia w postaci obrazów, Ryciny [grafika], Drukowane książki, czasopisma, gazety i inne media papierowe, Afisze, plakaty, Banery wystawowe wykonane z kartonu,

Banery wystawowe z papieru, Drukowane foldery informacyjne, Drukowane flipcharty, Drukowane ulotki informacyjne, Drukowane zaproszenia, Drukowane materiały dydaktyczne, Drukowane materiały szkoleniowe, Drukowane materiały piśmienne, Drukowane materiały ilustracyjne, Drukowane raporty z badań, Dyplomy drukowane, Fotografie, Kartki z podziękowaniami, Kalendarze, Materiały edukacyjne i instruktażowe, Materiały piśmienne, Monografie, Podręczniki edukacyjne, Podręczniki instruktażowe do celów nauczania, Podręczniki pomocnicze do nauki, Reklamowe szyldy papierowe, Reklamy drukowane, Zaproszenia, Ulotki, Naklejki, Książki, Książki dla dzieci, Książki beletrystyczne, Książki edukacyjne, Książki z obrazkami, Książki z grafiką, Komiksy, **18** Walizy, torby podróżne, torby, portfele i inne artykuły służące do przenoszenia, **25** Nakrycia głowy, Obuwie, Odzież, Części odzieży, obuwia i nakryć głowy, **28** Elektroniczne gry planszowe, Gry, Elektroniczne gry edukacyjne dla dzieci, Edukacyjne gry elektroniczne, Gry-lamigłówki, Gry-lamigłówki logiczne, Gry (Karty do-), Gry karciane, Gry fabularne, Gry memory [gry pamięciowe], Gry mechaniczne, Gry planszowe, Gry quizowe, Gry, zabawki i akcesoria do zabawy, Karty do gry, **35** Usługi reklamowe, marketingowe i promocyjne, Usługi reklamowe i marketingowe świadczone za pomocą mediów społecznościowych, **36** Gromadzenie funduszy i sponsorowanie finansowe, **41** Publikowanie, sprawozdawczość i pisanie tekstów, Komputerowe przygotowanie materiałów do publikacji, Elektroniczna publikacja tekstów i druków, innych niż reklamy, w Internecie, Multimedialne wydania publikacji elektronicznych, Pisanie i publikowanie tekstów, innych niż teksty reklamowe, Publikacja materiałów edukacyjnych, Publikacja multimedialna materiałów drukowanych, Publikacja treści redakcyjnych stron dostępnych za pośrednictwem globalnej sieci komputerowej, Publikacja wyników badań klinicznych, Publikacja prac naukowych, Publikowanie dokumentów z dziedziny szkolenia, nauki, prawa publicznego i spraw socjalnych, Publikowanie drukowanych materiałów edukacyjnych, Publikowanie dydaktycznych materiałów edukacyjnych, Publikowanie elektroniczne, Publikowanie materiałów drukowanych dotyczących edukacji, Publikowanie multimedii, Publikowanie prac naukowych związanych z technologią medyczną, Publikowanie przewodników edukacyjnych i szkoleniowych, Publikowanie recenzji, Publikowanie tekstów edukacyjnych, Publikowanie tekstów i obrazów, w tym w formie elektronicznej, innych niż do celów reklamowych, Tworzenie [opracowywanie] treści edukacyjnych do podcastów, Tworzenie [opracowywanie] podcastów, Udostępnianie elektronicznych publikacji on-line, Udostępnianie publikacji on-line, Udostępnianie publikacji elektronicznych, Organizowanie konferencji, wystaw i konkursów, Organizacja webinarów, Organizowanie ceremonii wręczenia nagród, Organizowanie kongresów i konferencji w celach kulturalnych i edukacyjnych, Produkcja programów dokumentalnych, Prezentacja filmów, Przygotowywanie programów dokumentalnych do emisji, Przygotowywanie serwisów informacyjnych do emisji, Edukacja, rozrywka i sport, Usługi edukacyjne i instruktażowe, Usługi związane z wystawami sztuki, Gry internetowe [nie do pobrania], Gry oferowane on-line (w sieci informatycznej), Produkcja filmów, Pokazy filmowe, Produkcja filmów w celach edukacyjnych, Publikowanie książek, Udostępnianie komiksów online, nie do pobrania, Prowadzenie warsztatów [szkolenia], Prowadzenie kursów, seminariów i warsztatów, Organizacja warsztatów i seminariów, Warsztaty w celach edukacyjnych, Warsztaty w celach szkoleniowych, Kursy szkoleniowe, Kursy szkoleniowe z zakresu zdrowia, Nauczanie i szkolenia, Usługi edukacyjne i szkoleniowe, Organizowanie konkursów za pośrednictwem Internetu, **42** Badania w dziedzinie psychologii, Badania naukowe wspomaganie komputerowo, Badania i rozwój w zakresie nauki, Badania i analizy naukowe, Udzielanie informacji dotyczących badań naukowych, Prace badawczo-rozwojowe w dziedzinie farmaceutycznej i biotechnologicznej, **44** Usługi w zakresie zdrowia psychicznego, Dostarczanie informacji dotyczących zdrowia, Sporządzanie raportów dotyczących opieki zdrowotnej, Usługi doradcze i informacyjne w dziedzinie zdrowia, Usługi informacji medycznej świadczone za pośrednictwem Internetu, Usługi informacyjne w zakresie opieki zdrowotnej, Badania psychologiczne, Usługi w zakresie testów psychologicznych, Badanie osobowości do celów psychologicznych, Doradztwo psychologiczne, Przeprowadzanie testów psychologicznych, Przygotowywanie profili psychologicznych, Sporządzanie raportów psychologicznych, Udzielanie informacji z zakresu psychologii, **45** Badania prawne, Doradztwo w zakresie relacji osobistych, Usługi prawne związane z eksploatacją praw autorskich do filmów, Licencjonowanie praw związanych z filmami [usługi prawne].

(111) **366125** (220) 2023 03 24 (210) 554011
 (151) 2023 08 28 (441) 2023 05 02
 (732) BURSZEIN MACIEJ, Kielce (PL)
 (540) (znak słowny)
 (540) WODAFI
 (510), (511) **32** Woda, Woda pitna, Woda pitna butelkowana, Woda źródłana, Oczyszczona woda pitna, Wody mineralne i gazowane, Woda gazowana, Gazowana woda mineralna, Wody mineralne, Woda pitna z witaminami, Woda gazowana [woda sodowa], Woda mineralizowana [napoje], Woda mineralna, Woda niegazowana, Woda sodowa, Woda stołowa, Woda aromatyzowana, Woda gazowana wzbogacona witaminami [napoje], Napoje funkcjonalne na bazie wody, Woda wzbogacona odżywczo, Wody o smaku owocowym, Preparaty do produkcji wody gazowanej.

(111) **366126** (220) 2023 03 27 (210) 554045
 (151) 2023 08 28 (441) 2023 05 02
 (732) LEWANDOWSKI JĘDRZEJ LE 2 WORKSHOP, Pabianice (PL)
 (540) (znak słowno-graficzny)
 (540) ZIELONA GÓRKA Radość z Dobrego Jedzenia
 (540)



Radość z Dobrego Jedzenia

(591) czarny
 (531) 01.15.11, 02.01.07, 06.01.03, 06.01.04, 11.07.01, 26.11.02, 26.11.06, 26.11.08, 27.05.01, 27.05.05, 27.05.17
 (510), (511) **43** Restauracje dla turystów, Restauracje oferujące dania na wynos, Restauracje samoobsługowe, Restauracje serwujące wykwintne artykuły spożywcze, Restauracje z grillem, Usługi informacji, doradztwa i rezerwacji w zakresie dostarczania żywności i napojów, Usługi zaopatrzenia w żywność i napoje, Wynajem mebli, bielizny stołowej, serwisów stołowych i sprzętu do podawania jedzenia i napojów, Zakwaterowanie na pobyt czasowy, Wynajmowanie pomieszczeń na pobyt czasowy, Wynajmowanie kwater, Usługi w zakresie zakwaterowania na pobyt czasowy, Udostępnianie zakwaterowania tymczasowego, Pomieszczenia dla zwierząt, Pensjonaty dla zwierząt, Zapewnianie zakwaterowania tymczasowego, Zapewnianie czasowego wynajmu powierzchni biurowej, Zapewnianie zakwaterowania na pobyt czasowy, Zwierzęta (Pomieszczenia dla-), Hotele dla zwierząt, Tymczasowe zakwaterowanie, Usługi informacji, doradztwa i rezerwacji w zakresie zakwaterowania tymczasowego.

(111) **366127** (220) 2023 03 28 (210) 554137
 (151) 2023 08 14 (441) 2023 05 02
 (732) DSB SPÓŁKA Z OGRANICZONĄ ODPOWIEDZIALNOŚCIĄ, Świdnica (PL)
 (540) (znak słowno-graficzny)
 (540) DSB
 (540)

DSB

(531) 27.05.01
 (510), (511) **9** Programatory czasowe, Systemy automatyki domowej, Urządzenia do automatyzacji domu, Urządzenia do nagrywania, Urządzenia do montowania kamer, Urządzenia nagrywające, Urządzenia rozpoznające mowę, Urządzenia rozpoznające twarz, Urządzenia technologii informacyjnej i audiowizualne, Czujniki, detektory i instrumenty monitorujące, Aktywne czujniki podczerwi, Alarmy do wykrywania przecieków wody, Czujki do alarmów, Czujniki ciepła, Czujniki ciepła [termostaty], Czujniki dwutlenku węgla, Czujniki dymu, Czujniki dymu i tlenku węgla, Czujniki gazu, Czujniki jakości powietrza, Czujniki magnetyczne, Czujniki optyczne, Czujniki parkowania do pojazdów,

Czujniki ruchu, Czujniki tlenu węgla, Czujniki wibracji, Czujniki wilgotności, Czujniki wykrywające objekty, Czujniki wykrywające otwieranie i zamykanie okien, Czujniki wykrywające otwieranie i zamykanie drzwi, Czujniki zanieczyszczenia, Urządzenia do monitoringu wizualnego, Urządzenia do wykrywania dymu, Urządzenia do wykrywania ciepła, Urządzenia do wykrywania poziomu wody, Urządzenia do monitorowania zużycia ciepła, Urządzenia do monitorowania zużycia wody, Urządzenia do monitorowania zużycia gazu, Kamery do pojazdów, Kamery internetowe, Kamery na podczerwień, Kamery szybkoobrotowe, Kamery termowizyjne, Kamery do szybkiego skanowania, Urządzenia do nagrywania obrazów, Klawiatury, Klawiatury bezprzewodowe, Urządzenia do monitorowania, Sprzęt do zapisu danych, **35** Usługi handlu detalicznego w odniesieniu do domowego sprzętu elektronicznego, Usługi handlu detalicznego w odniesieniu do domowego sprzętu elektrycznego, Usługi handlu detalicznego w związku z akcesoriami samochodowymi, Usługi handlu detalicznego związane ze sprzętem audiowizualnym, Usługi handlu hurtowego w odniesieniu do sprzętu komputerowego, Usługi handlu detalicznego w odniesieniu do sprzętu komputerowego, Usługi sprzedaży detalicznej w związku ze sprzętem sportowym, Usługi sprzedaży detalicznej w związku ze sprzętem audiowizualnym, Usługi sprzedaży detalicznej w związku ze sprzętem informatycznym, Usługi sprzedaży detalicznej dotyczące smartwatchów, Usługi sprzedaży detalicznej w zakresie akcesoriów samochodowych, Usługi sprzedaży detalicznej w zakresie artykułów sportowych, Usługi sprzedaży hurtowej w związku ze sprzętem sportowym, Usługi sprzedaży hurtowej w związku z artykułami sportowymi, Usługi sprzedaży hurtowej w związku ze sprzętem informatycznym, Usługi sprzedaży hurtowej w związku ze sprzętem audiowizualnym, Usługi sprzedaży hurtowej w zakresie artykułów sportowych, Usługi sprzedaży hurtowej w zakresie elektrycznych urządzeń gospodarstwa domowego, Usługi sprzedaży hurtowej w zakresie elektronicznego sprzętu gospodarstwa domowego.

(111) **366128** (220) 2023 04 11 (210) 554590
 (151) 2023 08 14 (441) 2023 05 02
 (732) JĘDRASIK LESZEK BLACK AND WHITE COFFEE, Gdynia (PL)
 (540) (znak słowno-graficzny)
 (540) BLACK & WHITE COFFEE
 (540)



(591) biały, czarny
 (531) 29.01.12, 27.05.01, 24.17.25, 11.03.04, 11.03.99
 (510), (511) **43** Kawiarnie, Usługi kawiarni, Obsługa gastronomiczna z własnym zapleczem, produktami i transportem (catering), Usługi cateringu zewnętrznego, Serwowanie jedzenia i napojów.

(111) **366129** (220) 2023 04 18 (210) 554936
 (151) 2023 08 24 (441) 2023 05 08
 (732) SPIŻARNIA ONLINE SPÓŁKA Z OGRANICZONĄ ODPOWIEDZIALNOŚCIĄ, Olsztyn (PL)
 (540) (znak słowno-graficzny)
 (540) sutru
 (540)

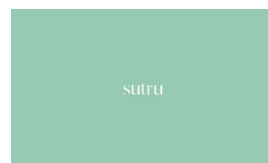

(591) zielony, biały
 (531) 27.05.24, 29.01.12
 (510), (511) **9** Aplikacje komputerowe do pobrania, Oprogramowanie wspierające proces sprzedaży.

(111) **366130** (220) 2023 02 28 (210) 552945
 (151) 2023 08 28 (441) 2023 05 08
 (732) MINICREDIT SPÓŁKA Z OGRANICZONĄ
 ODPOWIEDZIALNOŚCIĄ, Warszawa (PL)
 (540) (znak słowno-graficzny)
 (540) zł mini credit
 (540)



(591) pomarańczowy, żółty, jasnoróżowy
 (531) 29.01.13, 27.05.01, 27.05.09, 27.05.24, 26.11.03, 26.11.05, 26.11.06,
 26.11.12, 26.02.01, 26.02.07, 26.01.01, 26.01.04, 26.01.16, 26.01.18
 (510), (511) **36** Usługi kredytowe, Usługi kredytu konsumenckiego,
 Udzielanie kredytów, Doradztwo kredytowe, Udzielanie kredytów
 komercyjnych, Usługi w zakresie oceny zdolności kredytowej, Usłu-
 gi w zakresie zawierania ubezpieczeń kredytowych, Usługi udziela-
 nia pożyczek i kredytów, usługi leasingowe, Doradztwo finansowe
 związane z usługami kredytowymi, Udzielanie pożyczek, Pożyczki
 pieniężne, Pożyczki konsumenckie, Organizowanie sprzedaży pożyczek,
 Usługi pożyczek dla konsumentów.

(111) **366131** (220) 2023 02 28 (210) 552946
 (151) 2023 08 28 (441) 2023 05 08
 (732) MINICREDIT SPÓŁKA Z OGRANICZONĄ
 ODPOWIEDZIALNOŚCIĄ, Warszawa (PL)
 (540) (znak słowno-graficzny)
 (540) zł
 (540)



(591) pomarańczowy, żółty
 (531) 27.05.01, 27.05.24, 29.01.12, 26.01.01, 26.01.04, 26.01.16, 26.01.18,
 26.11.03, 26.11.05, 26.11.06, 26.11.12, 26.02.01, 26.02.07
 (510), (511) **36** Usługi kredytowe, Usługi kredytu konsumenckiego,
 Udzielanie kredytów, Doradztwo kredytowe, Udzielanie kredytów
 komercyjnych, Usługi w zakresie oceny zdolności kredytowej, Usłu-
 gi w zakresie zawierania ubezpieczeń kredytowych, Usługi udziela-
 nia pożyczek i kredytów, usługi leasingowe, Doradztwo finansowe
 związane z usługami kredytowymi, Udzielanie pożyczek, Pożyczki
 pieniężne, Pożyczki konsumenckie, Organizowanie sprzedaży pożyczek,
 Usługi pożyczek dla konsumentów.

PRZEDŁUŻENIE PRAWA

Poniższe zestawienie zawiera kolejno: numer prawa ochronnego na znak towarowy i datę, do której przedłużono prawo ochronne. W przypadku przedłużenia prawa ochronnego tylko dla części towarów (usług) wymienia się te towary (usługi) ze wskazaniem numeru klasy towarowej (usługowej).

(111) 044193 (180) 2033 09 26 Prawo przedłużono w całości.
 (111) 044194 (180) 2033 09 26 Prawo przedłużono w całości.
 (111) 044195 (180) 2033 09 26 Prawo przedłużono w całości.
 (111) 052303 (180) 2033 12 29 Prawo przedłużono w całości.
 (111) 052709 (180) 2033 12 29 Prawo przedłużono w całości.
 (111) 084332 (180) 2033 07 15 Prawo przedłużono w całości.
 (111) 087268 (180) 2033 10 29 Prawo przedłużono w całości.
 (111) 087376 (180) 2033 11 03 Prawo przedłużono w całości.

(111) 087813 (180) 2033 10 08 Prawo przedłużono w całości.
 (111) 088442 (180) 2033 10 28 Prawo przedłużono w całości.
 (111) 091205 (180) 2033 11 09 Prawo przedłużono w całości.
 (111) 093826 (180) 2033 04 23 Prawo przedłużono w całości.
 (111) 094284 (180) 2033 12 17 Prawo przedłużono w całości.
 (111) 095568 (180) 2033 10 27 Prawo przedłużono w całości.
 (111) 097865 (180) 2033 12 07 Prawo przedłużono w całości.
 (111) 098368 (180) 2033 12 14 Prawo przedłużono w całości.
 (111) 126989 (180) 2033 12 10 Prawo przedłużono w całości.
 (111) 161787 (180) 2033 11 20 Prawo przedłużono w całości.
 (111) 164061 (180) 2033 10 31 Prawo przedłużono w całości.
 (111) 171494 (180) 2033 10 24 Prawo przedłużono w całości.
 (111) 173699 (180) 2033 08 04 Prawo przedłużono w całości.
 (111) 174039 (180) 2033 10 08 Prawo przedłużono w całości.
 (111) 176247 (180) 2033 12 02 Prawo przedłużono w całości.
 (111) 176415 (180) 2033 11 05 Prawo przedłużono w całości.
 (111) 176770 (180) 2033 12 19 Prawo przedłużono w całości.
 (111) 176771 (180) 2033 12 19 Prawo przedłużono w całości.
 (111) 176899 (180) 2033 12 05 Prawo przedłużono w całości.
 (111) 177569 (180) 2033 11 05 Prawo przedłużono w całości.
 (111) 177849 (180) 2033 12 16 Prawo przedłużono w całości.
 (111) 177961 (180) 2033 12 11 Prawo przedłużono w całości.
 (111) 178249 (180) 2033 11 18 Prawo przedłużono w całości.
 (111) 178636 (180) 2033 07 08 Prawo przedłużono w części dla towarów: 9: rękawice do ochrony przed wypadkami oraz promieniowaniem rentgenowskim do celów przemysłowych, ubrania zabezpieczające przed wypadkami, napromieniowaniem i ogniem, maski ochronne; 21: rękawice do polerowania, do prac domowych i ogrodnicze.
 (111) 179064 (180) 2033 11 04 Prawo przedłużono w całości.
 (111) 180184 (180) 2033 10 31 Prawo przedłużono w całości.
 (111) 180206 (180) 2033 12 01 Prawo przedłużono w całości.
 (111) 180634 (180) 2033 11 04 Prawo przedłużono w całości.
 (111) 180635 (180) 2033 11 04 Prawo przedłużono w całości.
 (111) 181053 (180) 2033 10 23 Prawo przedłużono w całości.
 (111) 181067 (180) 2034 01 26 Prawo przedłużono w całości.
 (111) 181348 (180) 2034 03 04 Prawo przedłużono w całości.
 (111) 181373 (180) 2033 10 27 Prawo przedłużono w całości.
 (111) 181453 (180) 2033 10 20 Prawo przedłużono w całości.
 (111) 182211 (180) 2034 01 17 Prawo przedłużono w całości.
 (111) 182212 (180) 2034 01 17 Prawo przedłużono w całości.
 (111) 183769 (180) 2034 03 11 Prawo przedłużono w całości.
 (111) 184166 (180) 2034 03 29 Prawo przedłużono w całości.
 (111) 184279 (180) 2033 10 20 Prawo przedłużono w całości.
 (111) 184280 (180) 2033 11 17 Prawo przedłużono w całości.
 (111) 185055 (180) 2034 04 21 Prawo przedłużono w całości.
 (111) 185975 (180) 2034 04 05 Prawo przedłużono w całości.
 (111) 188356 (180) 2033 12 03 Prawo przedłużono w całości.
 (111) 188360 (180) 2033 12 15 Prawo przedłużono w całości.
 (111) 189625 (180) 2033 11 06 Prawo przedłużono w całości.
 (111) 191292 (180) 2033 09 03 Prawo przedłużono w części dla towarów: 35: badanie rynku i opinii publicznej, doradztwo w zakresie prowadzenia działalności gospodarczej i zarządzania i ekspertyzy w szczególności dotyczące rynku farmaceutycznego, pozyskiwanie danych do baz danych, systematyzowanie danych, wyszukiwanie informacji dla osób trzecich, sortowanie danych w bazach komputerowych, prognozy ekonomiczne rynku farmaceutycznego, projek-

towanie, organizowanie i prowadzenie badań pilotażowych i sondażowych na tym rynku, usługi reklamowe i promocyjne w zakresie organizowania i prowadzenia kampanii reklamowych i promocyjnych na rynku ochrony zdrowia, pośrednictwo handlowe w zakresie leków, środków farmaceutycznych i sprzętu medycznego, usługi w zakresie informacji handlowej o lekach, środkach farmaceutycznych oraz sprzęcie medycznym; 41: usługi w zakresie edukacji, kursy, szkolenia, organizacja wystaw, targów, sympozjów i zjazdów, publikowanie wydawnictw książkowych, periodyków, usługi w zakresie edukacji dotyczącej przemysłu farmaceutycznego, diagnostyki medycznej, nowych leków i metod terapeutycznych, usługi wydawnicze, publikowanie wydawnictw książkowych, periodyków; 42: instalowanie oprogramowania komputerowego, doradztwo w zakresie sprzętu komputerowego, oprogramowanie komputerowe, konserwacja oprogramowania komputerowego, konwersja danych przez programy komputerowe, analiza systemów komputerowych, badania i ekspertyzy w zakresie leków, wyrobów farmaceutycznych, metod leczniczych, sprzętu medycznego.

(111) 193209 (180) 2033 11 03 Prawo przedłużono w całości.
 (111) 193944 (180) 2033 10 31 Prawo przedłużono w całości.
 (111) 195652 (180) 2033 12 29 Prawo przedłużono w całości.
 (111) 196747 (180) 2033 12 24 Prawo przedłużono w całości.
 (111) 203742 (180) 2034 01 26 Prawo przedłużono w całości.
 (111) 209072 (180) 2033 10 21 Prawo przedłużono w całości.
 (111) 221861 (180) 2033 12 31 Prawo przedłużono w całości.
 (111) 265932 (180) 2033 08 01 Prawo przedłużono w całości.
 (111) 269632 (180) 2033 10 29 Prawo przedłużono w całości.
 (111) 269640 (180) 2033 10 31 Prawo przedłużono w całości.
 (111) 269641 (180) 2033 10 31 Prawo przedłużono w całości.
 (111) 269643 (180) 2033 10 31 Prawo przedłużono w całości.
 (111) 270056 (180) 2033 05 14 Prawo przedłużono w całości.
 (111) 270241 (180) 2033 11 18 Prawo przedłużono w całości.
 (111) 270242 (180) 2033 11 18 Prawo przedłużono w całości.
 (111) 270243 (180) 2033 11 18 Prawo przedłużono w całości.
 (111) 270540 (180) 2033 06 17 Prawo przedłużono w całości.
 (111) 270835 (180) 2033 11 07 Prawo przedłużono w całości.
 (111) 270841 (180) 2033 11 08 Prawo przedłużono w całości.
 (111) 271276 (180) 2033 10 21 Prawo przedłużono w całości.
 (111) 271343 (180) 2033 11 04 Prawo przedłużono w całości.
 (111) 271359 (180) 2033 11 07 Prawo przedłużono w całości.
 (111) 271370 (180) 2033 11 12 Prawo przedłużono w całości.
 (111) 271401 (180) 2033 11 19 Prawo przedłużono w całości.
 (111) 271405 (180) 2033 11 26 Prawo przedłużono w części dla towarów: 42: analizy systemów komputerowych, doradztwo w zakresie oprogramowania komputerowego, instalacje oprogramowania komputerowego, programowanie komputerów, projektowanie sys-

temów komputerowych, wypożyczanie komputerów, konserwacja oprogramowania komputerowego, monitoring systemów komputerowych przy użyciu dostępu zdalnego, aktualizacja oprogramowania komputerowego, doradztwo w zakresie oprogramowania komputerowego, instalacje oprogramowania komputerowego, konserwacja oprogramowania komputerowego, powielanie oprogramowania komputerowego, projektowanie oprogramowania komputerowego, wypożyczanie oprogramowania komputerowego, projektowanie systemów komputerowych, usługi doradcze w zakresie technologi informacyjnej, usługi komputerowe w zakresie ochrony antywirusowej.

(111) 271459 (180) 2033 11 26 Prawo przedłużono w całości.
 (111) 271467 (180) 2034 01 31 Prawo przedłużono w całości.
 (111) 271916 (180) 2033 10 31 Prawo przedłużono w całości.
 (111) 271946 (180) 2033 11 12 Prawo przedłużono w całości.
 (111) 272113 (180) 2034 01 17 Prawo przedłużono w całości.
 (111) 272273 (180) 2033 06 06 Prawo przedłużono w części dla towarów: 16: papier, dzienniki, czasopisma, papeteria, materiały klejące dla papeterii i gospodarstw domowych, pędzle, maszyny do pisania, artykuły biurowe, tworzywa sztuczne do pakowania, noże do papieru i kartonu, opakowania z tworzyw sztucznych, materiały szkoleniowe i instruktażowe (z wyjątkiem przyrządów), materiały reklamowe, foldery reklamowe; 35: usługi w zakresie prowadzenia sklepu lub hurtowni z następującymi towarami: nienaświetlone błony fotograficzne, filmy do aparatów fotograficznych, produkty fotograficzne, nawozy, ziemia do kwiatów, farby, lakier, barwniki, bejce, środki antykorozyjne i inne artykuły malarskie, olejki eteryczne, środki do pielęgnacji włosów, środki myjące, środki do czyszczenia zębów, środki do prania, toaletowe środki sanitarne, dezodoranty osobiste, perfumy, wody kolońskie, pasty do obuwia, preparaty do wybielania, preparaty do odtłuszczania i inne produkty kosmetyczne oraz do czyszczenia, świece, knoty, wkład do filtrów, środki dezynfekcyjne, środki dietetyczne, materiały opatrunkowe, żywność dla niemowląt, środki grzybobójcze, środki chwastobójcze, pieluszki jednorazowe, chusteczki jednorazowe, podpaski higieniczne, środki owadobójcze, wyroby ślusarskie, gwoździe, śruby, okucia i inne przybory metalowe, maszyny do szycia, elektryczny sprzęt gospodar-

stwa domowego i elektryczny sprzęt biurowy, sztucze, noże, nożyczki, piły, narzędzia do ścierania, osełki, aparaty do golienia, nożyki do golienia, roboty kuchenne, inne narzędzia ręczne, przyrządy elektryczne nie ujęte w innych klasach, fotograficzne, kinematograficzne, optyczne, pomiarowe, gaśnice, odzież ochronna, sprzęt do nurkowania, radia, magnetofony, telewizory i inne sprzęty audio-video nie ujęte w innych klasach, komputery, aparaty fotograficzne, aparaty telefoniczne, higieniczne artykuły gumowe, rękawiczki gumowe, ciśnieniomierze lekarskie, aparaty do gotowania, chłodzenia, suszenia, urządzenia wentylacyjne, sprzęt oświetleniowy, rowery, wózki, hulajnogi, samochody, części składowe i akcesoria do pojazdów, ognie sztuczne, petardy, wyroby jubilerskie, zegary, zegarki, przyrządy chronometryczne, instrumenty muzyczne, papier, dzienniki, czasopisma, papeteria, materiały klejące dla papeterii i gospodarstw domowych, pędzle, maszyny do pisania, artykuły biurowe, tworzywa sztuczne do pakowania, noże do papieru i kartonu, opakowania z tworzyw sztucznych, tapety, uszczelki, opony, inne wyroby gumowe i kauczukowe, kufry, walizki, parasole zwykłe i przeciw-słoneczne, laski, portfele, kalendarze, wyroby ze skóry i jej imitacji, żaluzje z tworzyw sztucznych, klepka, terakota, glazura, cement, meble, w tym metalowe, kempingowe, materace, poduszki, wyroby z drewna, korka, trzciny, sitowia, wikliny, rogu, kości słoniowej, fiszbinu, szylkretu, bursztynu, masy perłowej, pianki morskiej, celulozy, namiastki tych materiałów lub z masy plastycznej, lustra, nieelektryczne narzędzia kuchenne, grzebienie, gąbki, materiały szczotkarskie, sprzęt do czyszczenia, szkło surowe lub półprzetworzone, naczynia, talerze, garnki, patelnie, wyroby ze szkła, porcelany, fajansu, przybory toaletowe, pojemniki dla gospodarstwa domowego, sznury, sznurki, namioty, plandeki, wyroby włókniste z wyrobów naturalnych i sztucznych, nici, przędza, nakrycia na łóżka i stoły, koce, tekstylne produkty finalne, pościel i obrusy papierowe, tapety z materiału, odzież z tworzyw naturalnych i sztucznych, odzież skórzana, szaliki, apaszkki, kapelusze, bielizna, obuwie, wstążki, sznurowadła, zatrzaski, haftki, szpilki, igły, sztuczne

kwiaty, artykuły krawieckie, pa-smanteryjne, zamki błyskawiczne, koronki, guziki, tapety nie z materiału, wykładziny, dywany, artykuły gimnastyczne, sportowe, ozdoby choinkowe, sprzęt wędkarski, gry planszowe, gry komputerowe, zabawki, karty do gry, ekstrakty mięsne, mięso, drób, ryby, skorupiaki, mięczaki, dziczyzna, jaja, mleko, wyroby z mleka, jadalne oleje i tłuszcze: margaryna, masło, olej, smalec, oliwa, owoce i warzywa, konserwowane, suszone, gotowane, konfitury, dżemy, galaretki, kisiel, budyń, żelatyna, konfitury, konserwy, pikle, sosy do sałat, kawa, herbata, kakao, cukier, ryż, mąka, przyprawy, namiastki kawy, chleb, ciastka, wyroby cukiernicze, piekarnicze, słodczyce, czekolady, lody, miód, syrop z melasy, drożdże, proszki do pieczenia, sól, musztarda, ocet, sosy, dania gotowe, koncentraty spożywcze, makarony, kasze i inne wyroby zbożowe, świeże owoce, jarzyny, nasiona, rośliny i naturalne kwiaty, ziemniaki oraz inne produkty rolnicze, ogrodnicze i leśne, ziarna, wody mineralne, gazowane i niegazowane, napoje bezalkoholowe, syropy, preparaty do przygotowywania napojów, napoje owocowe, soki owocowe, nektary, piwo, wina, wódki, spirytus, koniaki, tytoń, papierosy, cygara, zapalaki, zapalniczki, usługi reklamowe, usługi reklamowe osób trzecich, usługi prowadzenia agencji reklamowych, usługi produkcji reklam telewizyjnych, radiowych, kinowych, usługi pośrednictwa handlowego, dystrybucja materiałów reklamowych, usługi udostępniania bazy danych, usługi prowadzenia rachunkowości i księgowości, usługi badania rynku i opinii publicznej, usługi doradztwa w zakresie działalności gospodarczej i zarządzania, usługi związane z zarządzaniem holdingami.

| | | |
|--------------|------------------|------------------------------|
| (111) 272333 | (180) 2033 10 22 | Prawo przedłużono w całości. |
| (111) 272334 | (180) 2033 10 22 | Prawo przedłużono w całości. |
| (111) 272660 | (180) 2033 10 15 | Prawo przedłużono w całości. |
| (111) 272719 | (180) 2033 10 21 | Prawo przedłużono w całości. |
| (111) 272745 | (180) 2034 01 13 | Prawo przedłużono w całości. |
| (111) 272980 | (180) 2033 11 12 | Prawo przedłużono w całości. |
| (111) 273081 | (180) 2034 02 27 | Prawo przedłużono w całości. |
| (111) 273438 | (180) 2034 02 11 | Prawo przedłużono w całości. |
| (111) 273824 | (180) 2033 12 02 | Prawo przedłużono w całości. |
| (111) 273876 | (180) 2034 02 06 | Prawo przedłużono w całości. |
| (111) 274121 | (180) 2034 01 10 | Prawo przedłużono w całości. |
| (111) 274330 | (180) 2033 10 31 | Prawo przedłużono w całości. |
| (111) 274516 | (180) 2034 04 02 | Prawo przedłużono w całości. |
| (111) 275366 | (180) 2033 11 05 | Prawo przedłużono w całości. |
| (111) 275885 | (180) 2033 11 18 | Prawo przedłużono w całości. |

| | | |
|--------------|------------------|--|
| (111) 276679 | (180) 2034 02 24 | Prawo przedłużono w całości. |
| (111) 278722 | (180) 2034 06 25 | Prawo przedłużono w całości. |
| (111) 279737 | (180) 2033 11 08 | Prawo przedłużono w całości. |
| (111) 279743 | (180) 2033 12 02 | Prawo przedłużono w całości. |
| (111) 279984 | (180) 2034 04 10 | Prawo przedłużono w całości. |
| (111) 280053 | (180) 2034 02 24 | Prawo przedłużono w całości. |
| (111) 281545 | (180) 2033 12 13 | Prawo przedłużono w całości. |
| (111) 281762 | (180) 2034 02 26 | Prawo przedłużono w całości. |
| (111) 282686 | (180) 2033 12 19 | Prawo przedłużono w części dla towarów: 33: napoje alkoholowe. |
| (111) 282836 | (180) 2033 12 05 | Prawo przedłużono w całości. |
| (111) 282837 | (180) 2033 12 05 | Prawo przedłużono w całości. |
| (111) 285503 | (180) 2033 10 28 | Prawo przedłużono w całości. |
| (111) 293370 | (180) 2033 10 24 | Prawo przedłużono w całości. |
| (111) 295121 | (180) 2033 11 21 | Prawo przedłużono w całości. |
| (111) 295639 | (180) 2034 03 14 | Prawo przedłużono w całości. |
| (111) 308367 | (180) 2033 11 25 | Prawo przedłużono w całości. |

**DECYZJE O ODMOWIE UDZIELENIA PRAWA
WYDANE PO OGŁOSZENIU O ZGŁOSZENIU LUB
UJAWNieniu ZGŁOSZENIA NA STRONIE INTERNETOWEJ
URZĘDU PATENTOWEGO RP**

Poniższe zestawienie zawiera kolejno: numer zgłoszenia znaku towarowego oraz numer i rok wydania Biuletynu Urzędu Patentowego, w którym zgłoszenie zostało ogłoszone lub symbol (U), jeżeli znak został ujawniony na stronie internetowej Urzędu Patentowego RP.

| | | | |
|--------------|-----------|--------------|---|
| (210) 511581 | U | (210) 541175 | U |
| (210) 519230 | ZT23/2021 | (210) 551316 | U |
| (210) 533341 | U | (210) 544127 | U |
| (210) 541244 | U | (210) 544126 | U |
| (210) 548061 | U | (210) 553907 | U |
| (210) 555149 | U | (210) 554538 | U |
| (210) 539512 | U | | |

**DECYZJE O UMORZENIU POSTĘPOWANIA
W SPRAWIE UDZIELENIA PRAWA WYDANE
PO OGŁOSZENIU O ZGŁOSZENIU
LUB UJAWNieniu ZGŁOSZENIA NA STRONIE
INTERNETOWEJ URZĘDU PATENTOWEGO RP**

Poniższe zestawienie zawiera kolejno: numer zgłoszenia znaku towarowego oraz numer i rok wydania Biuletynu Urzędu Patentowego, w którym zgłoszenie zostało ogłoszone lub symbol (U), jeżeli znak został ujawniony na stronie internetowej Urzędu Patentowego RP.

| | | | |
|--------------|-----------|--------------|---|
| (210) 555329 | U | (210) 556596 | U |
| (210) 554832 | U | (210) 556597 | U |
| (210) 545197 | ZT32/2022 | (210) 556598 | U |
| (210) 554647 | ZT17/2023 | (210) 557064 | U |
| (210) 555959 | ZT22/2023 | (210) 557383 | U |
| (210) 542986 | ZT30/2022 | (210) 557386 | U |
| (210) 552291 | U | (210) 557388 | U |
| (210) 555422 | U | (210) 557420 | U |
| (210) 555448 | U | (210) 557456 | U |
| (210) 555697 | U | (210) 557545 | U |
| (210) 556339 | U | (210) 557688 | U |
| (210) 556340 | U | | |

**DECYZJE STWIERDZAJĄCE
WYGAŚNIĘCIE DECYZJI O UDZIELENIU PRAWA**

Poniższe zestawienie zawiera kolejno: numer zgłoszenia znaku towarowego oraz numer i rok wydania Biuletynu Urzędu Patentowego, w którym zgłoszenie zostało ogłoszone.

| | | | |
|--------------|---------|--------------|---------|
| (210) 491728 | 08/2019 | (210) 546576 | 40/2022 |
| (210) 510932 | 46/2021 | (210) 546622 | 38/2022 |
| (210) 523621 | 09/2021 | (210) 546624 | 38/2022 |
| (210) 531023 | 04/2022 | (210) 546627 | 38/2022 |
| (210) 533662 | 39/2021 | (210) 546641 | 38/2022 |
| (210) 534625 | 44/2021 | (210) 546667 | 40/2022 |
| (210) 534629 | 16/2022 | (210) 546755 | 39/2022 |
| (210) 536315 | 50/2021 | (210) 546756 | 41/2022 |
| (210) 538522 | 06/2022 | (210) 546770 | 42/2022 |
| (210) 538550 | 41/2022 | (210) 546798 | 39/2022 |
| (210) 538937 | 41/2022 | (210) 546801 | 39/2022 |
| (210) 539086 | 13/2022 | (210) 546804 | 42/2022 |
| (210) 539146 | 08/2022 | (210) 546810 | 41/2022 |
| (210) 539209 | 08/2022 | (210) 546964 | 40/2022 |
| (210) 539853 | 10/2022 | (210) 546967 | 42/2022 |
| (210) 540837 | 38/2022 | (210) 547140 | 43/2022 |
| (210) 540980 | 42/2022 | (210) 547163 | 41/2022 |
| (210) 541535 | 38/2022 | (210) 547177 | 41/2022 |
| (210) 542300 | 42/2022 | (210) 547200 | 42/2022 |
| (210) 543092 | 41/2022 | (210) 547201 | 42/2022 |
| (210) 543428 | 37/2022 | (210) 547215 | 44/2022 |
| (210) 543436 | 42/2022 | (210) 547233 | 42/2022 |
| (210) 544193 | 28/2022 | (210) 547251 | 41/2022 |
| (210) 544583 | 37/2022 | (210) 547277 | 42/2022 |
| (210) 544735 | 41/2022 | (210) 547293 | 42/2022 |
| (210) 544818 | 35/2022 | (210) 547349 | 42/2022 |
| (210) 544838 | 37/2022 | (210) 547358 | 42/2022 |
| (210) 544867 | 42/2022 | (210) 547480 | 42/2022 |
| (210) 545152 | 38/2022 | (210) 547492 | 42/2022 |
| (210) 545171 | 41/2022 | (210) 547531 | 42/2022 |
| (210) 545273 | 33/2022 | (210) 547597 | 43/2022 |
| (210) 545713 | 34/2022 | (210) 547644 | 43/2022 |
| (210) 545798 | 43/2022 | (210) 547648 | 43/2022 |
| (210) 545891 | 42/2022 | (210) 547649 | 43/2022 |
| (210) 545932 | 35/2022 | (210) 547662 | 43/2022 |
| (210) 546116 | 36/2022 | (210) 547693 | 43/2022 |
| (210) 546162 | 42/2022 | (210) 547712 | 43/2022 |
| (210) 546206 | 36/2022 | (210) 547727 | 43/2022 |
| (210) 546241 | 39/2022 | (210) 547841 | 43/2022 |
| (210) 546424 | 37/2022 | (210) 547892 | 44/2022 |
| (210) 546425 | 37/2022 | (210) 548077 | 45/2022 |
| (210) 546426 | 37/2022 | (210) 548139 | 45/2022 |
| (210) 546433 | 40/2022 | (210) 548140 | 45/2022 |
| (210) 546437 | 37/2022 | (210) 548173 | 45/2022 |
| (210) 546441 | 42/2022 | | |

UNIEWAŻNIENIE PRAWA

Poniższe zestawienie zawiera kolejno: numer unieważnionego prawa ochronnego oraz zakres unieważnienia.

| | |
|--------------|-------------------------------|
| (111) 330699 | Prawo unieważniono w całości. |
| (111) 346858 | Prawo unieważniono w całości. |

WYGAŚNIĘCIE PRAWA

Poniższe zestawienie zawiera kolejno: numer wygasłego prawa ochronnego, datę wygaśnięcia oraz zakres wygaśnięcia.

| | | |
|--------------|------------------|--|
| (111) 256425 | (141) 2018 06 01 | Prawo wygasło w części dotyczącej towarów i/lub usług: preparaty |
|--------------|------------------|--|

- (111) 298704 (141) 2023 05 31 farmaceutyczne inne niż leki przeciwbólowe, przeciwzapalne i przeciwgorączkowe; wyroby medyczne zawarte w klasie 5; witaminowe i ziołowe suplementy diety zawarte w klasie 5; preparaty witaminowe i mineralne do celów leczniczych.
- (111) 353285 (141) 2023 04 03 Prawo wygasło w całości.
- (111) 354271 (141) 2023 03 17 Prawo wygasło w części dotyczącej towarów i/lub usług: deski podłogowe; drewniane deski podłogowe nie zawierające laminowanej warstwy wierzchniej wykonanej z drewna dębowego; listwy niemetalowe nie zawierające laminowanej warstwy wierzchniej wykonanej z drewna dębowego.
- (111) 354271 (141) 2023 03 17 Prawo wygasło w części dotyczącej towarów i/lub usług: 05: suplementy żywnościowe; suplementy ziołowe.

WPISY I ZMIANY W REJESTRZE NIEUWZGLĘDNIONE W INNYCH SAMODZIELNYCH OGŁOSZENIACH

Poniższe zestawienie zawiera kolejno: numer prawa ochronnego na znak towarowy, wskazanie rubryki rejestru, charakter oraz treść wpisu. Publikacji podlegają wpisy w rejestrze dotyczące uprawnionych, twórców, praw ograniczających prawo ochronne oraz sprostowania istotnych pomyłek.

Rubryka A – dane uprawnionego

Rubryka B – znak towarowy

Rubryka C – wykaz towarów

Rubryka D – prawa ograniczające prawo ochronne

Rubryka E – kategoria znaku lub prawa ochronnego oraz regulamin znaku

Rubryka F – wnioski o unieważnienie oraz decyzje dotyczące prawa ochronnego

Rubryka G – rejestracja międzynarodowa

Rubryka H – informacje o przedłużeniu, unieważnieniu, wygaśnięciu prawa ochronnego lub zastąpieniu rejestracji krajowej rejestracją międzynarodową

(111) **070500** A. Wykreślono: Centrum Usług Wspólnych BALTONA Sp. z o.o., Warszawa, Polska 142754312; Wpisano: PRZEDSIĘBIORSTWO HANDLU ZAGRANICZNEGO BALTONA SPÓŁKA AKCYJNA, Warszawa, Polska 000144035.

(111) **070502** A. Wykreślono: Centrum Usług Wspólnych BALTONA Sp. z o.o., Warszawa, Polska 142754312; Wpisano: PRZEDSIĘBIORSTWO HANDLU ZAGRANICZNEGO BALTONA SPÓŁKA AKCYJNA, Warszawa, Polska 000144035.

(111) **075321** A. Wykreślono: PEGASUS MISHIN SEIZO KABUSHIKI KAISHA, ALSO TRADING AS PEGASUS SEWING MACHINE MFG. CO. LTD., OSAKA, Japonia; Wpisano: PEGASUS CO., LTD., Osaka, Japonia.

(111) **075322** A. Wykreślono: PEGASUS MISHIN SEIZO KABUSHIKI KAISHA ALSO TRADING AS PEGASUS SEWING MACHINE MFG. CO. LTD., OSAKA, Japonia; Wpisano: PEGASUS CO., LTD., Osaka, Japonia.

(111) **075851** A. Wykreślono: LABORATORIA POLFA ŁÓDŹ SPÓŁKA Z OGRANICZONĄ ODPOWIEDZIALNOŚCIĄ, Warszawa, Polska 013276500; Wpisano: URGO SPÓŁKA Z OGRANICZONĄ ODPOWIEDZIALNOŚCIĄ, Warszawa, Polska 013276500.

(111) **076367** A. Wykreślono: LABORATORIA POLFA ŁÓDŹ SPÓŁKA Z OGRANICZONĄ ODPOWIEDZIALNOŚCIĄ, Warszawa, Polska 013276500; Wpisano: URGO SPÓŁKA Z OGRANICZONĄ ODPOWIEDZIALNOŚCIĄ, Warszawa, Polska 013276500.

(111) **079695** A. Wykreślono: LABORATORIA POLFA ŁÓDŹ SPÓŁKA Z OGRANICZONĄ ODPOWIEDZIALNOŚCIĄ, Warszawa, Polska 013276500; Wpisano: URGO SPÓŁKA Z OGRANICZONĄ ODPOWIEDZIALNOŚCIĄ, Warszawa, Polska 013276500.

(111) **090955** A. Wykreślono: FEDERAL-MOGUL CORPORATION, SOUTHFIELD, Stany Zjednoczone Ameryki; Wpisano: Federal-Mogul LLC, Wilmington, Stany Zjednoczone Ameryki.

(111) **090955** A. Wykreślono: Federal-Mogul LLC, Wilmington, Stany Zjednoczone Ameryki; Wpisano: Tenneco Inc., Lake Forest, Stany Zjednoczone Ameryki.

(111) **093385** A. Wykreślono: MIRACULUM DYSTRYBUCJA SPÓŁKA Z OGRANICZONĄ ODPOWIEDZIALNOŚCIĄ, Warszawa, Polska 145986017; Wpisano: MIRACULUM SPÓŁKA AKCYJNA, Warszawa, Polska 472905994.

(111) **123130** A. Wykreślono: LABORATORIA POLFA ŁÓDŹ SPÓŁKA Z OGRANICZONĄ ODPOWIEDZIALNOŚCIĄ, Warszawa, Polska 013276500; Wpisano: URGO SPÓŁKA Z OGRANICZONĄ ODPOWIEDZIALNOŚCIĄ, Warszawa, Polska 013276500.

(111) **166710A** A. Wykreślono: TUBĄDZIN ZNAKI TOWAROWE SPÓŁKA Z OGRANICZONĄ ODPOWIEDZIALNOŚCIĄ, Ozorków, Polska 364823455; Wpisano: TUBĄDZIN MANAGEMENT GROUP SPÓŁKA Z OGRANICZONĄ ODPOWIEDZIALNOŚCIĄ, Cedrowice-Parcela, Polska 100383200.

(111) **174424** A. Wykreślono: Przedsiębiorstwo Produkcyjno-Handlowo-Usługowe NIK-POL Sp. z o.o., Bobrowniki, Polska 276922613; Wpisano: PRZEDSIĘBIORSTWO PRODUKCYJNO-HANDLOWO-USŁUGOWE NIK-POL SPÓŁKA Z OGRANICZONĄ ODPOWIEDZIALNOŚCIĄ, Ruda Śląska, Polska 276922613.

(111) **174425** A. Wykreślono: Przedsiębiorstwo Produkcyjno-Handlowo-Usługowe NIK-POL Sp. z o.o., Bobrowniki, Polska 276922613; Wpisano: PRZEDSIĘBIORSTWO PRODUKCYJNO-HANDLOWO-USŁUGOWE NIK-POL SPÓŁKA Z OGRANICZONĄ ODPOWIEDZIALNOŚCIĄ, Ruda Śląska, Polska 276922613.

(111) **174426** A. Wykreślono: Przedsiębiorstwo Produkcyjno-Handlowo-Usługowe NIK-POL Sp. z o.o., Bobrowniki, Polska 276922613; Wpisano: PRZEDSIĘBIORSTWO PRODUKCYJNO-HANDLOWO-USŁUGOWE NIK-POL SPÓŁKA Z OGRANICZONĄ ODPOWIEDZIALNOŚCIĄ, Ruda Śląska, Polska 276922613.

(111) **176736** A. Wykreślono: LABORATORIA POLFA ŁÓDŹ SPÓŁKA Z OGRANICZONĄ ODPOWIEDZIALNOŚCIĄ, Warszawa, Polska 013276500; Wpisano: URGO SPÓŁKA Z OGRANICZONĄ ODPOWIEDZIALNOŚCIĄ, Warszawa, Polska 013276500.

(111) **186248** A. Wykreślono: Przedsiębiorstwo Produkcyjno-Handlowo-Usługowe „NIK-POL” Spółka z o.o., Bobrowniki, Polska 276922613; Wpisano: PRZEDSIĘBIORSTWO PRODUKCYJNO-HANDLOWO-USŁUGOWE NIK-POL SPÓŁKA Z OGRANICZONĄ ODPOWIEDZIALNOŚCIĄ, Ruda Śląska, Polska 276922613.

(111) **215997** A. Wykreślono: HAWĘŁKA Spółka z ograniczoną odpowiedzialnością, Kraków, Polska 350522977; Wpisano: POLSKIE MANUFAKTURY GASTRONOMICZNE SPÓŁKA Z OGRANICZONĄ ODPOWIEDZIALNOŚCIĄ, Kraków, Polska 350522977.

(111) **222702** A. Wykreślono: INTERFIBER Spółka z o.o., Warszawa, Polska 141396661; Wpisano: JGB BROTHERS SPÓŁKA Z OGRANICZONĄ ODPOWIEDZIALNOŚCIĄ SPÓŁKA KOMANDYTOWA, Lipka, Polska 385878922.

(111) **225734** A. Wykreślono: „MARTIN BENCHER POLAND” Maciej Tomasz Grabowski, Gdańsk, Polska 192939053; Wpisano: MARTIN BENCHER (Scandinavia) A/S, Aarhus, Dania.

(111) **226750** A. Wykreślono: LABORATORIA POLFA ŁÓDŹ SPÓŁKA Z OGRANICZONĄ ODPOWIEDZIALNOŚCIĄ, Warszawa, Polska 013276500; Wpisano: URGO SPÓŁKA Z OGRANICZONĄ ODPOWIEDZIALNOŚCIĄ, Warszawa, Polska 013276500.

(111) **228147** D. Wpisano: „Na mocy umowy licencyjnej z dnia 9 maja 2022 r., udzielono pełnej i wyłącznej licencji na używanie znaku towarowego przez PASSION CARDS SPÓŁKA Z OGRANICZONĄ ODPOWIEDZIALNOŚCIĄ, Wysogotowo, Polska na czas nieokreślony”.

(111) **231576** A. Wykreślono: BIO-PROFIL POLSKA SPÓŁKA Z OGRANICZONĄ ODPOWIEDZIALNOŚCIĄ, Warszawa, Polska 013276500; Wpisano: LABORATORIA POLFA ŁÓDŹ SPÓŁKA Z OGRANICZONĄ ODPOWIEDZIALNOŚCIĄ, Warszawa, Polska 013276500.

(111) **231576** A. Wykreślono: LABORATORIA POLFA ŁÓDŹ SPÓŁKA Z OGRANICZONĄ ODPOWIEDZIALNOŚCIĄ, Warszawa, Polska 013276500; Wpisano: URGO SPÓŁKA Z OGRANICZONĄ ODPOWIEDZIALNOŚCIĄ, Warszawa, Polska 013276500.

(111) **245585** A. Wykreślono: LABORATORIA POLFA ŁÓDŹ SPÓŁKA Z OGRANICZONĄ ODPOWIEDZIALNOŚCIĄ, Warszawa, Polska 013276500; Wpisano: URGO SPÓŁKA Z OGRANICZONĄ ODPOWIEDZIALNOŚCIĄ, Warszawa, Polska 013276500.

(111) **246984** A. Wykreślono: LABORATORIA POLFA ŁÓDŹ SPÓŁKA Z OGRANICZONĄ ODPOWIEDZIALNOŚCIĄ, Warszawa, Polska 013276500; Wpisano: URGO SPÓŁKA Z OGRANICZONĄ ODPOWIEDZIALNOŚCIĄ, Warszawa, Polska 013276500.

(111) **255078** A. Wykreślono: CENTRUM USŁUG WSPÓLNYCH BALTONA SPÓŁKA Z OGRANICZONĄ ODPOWIEDZIALNOŚCIĄ, Warszawa, Polska 142754312; Wpisano: PRZEDSIĘBIORSTWO HANDLU ZAGRANICZNEGO BALTONA SPÓŁKA AKCYJNA, Warszawa, Polska 000144035.

(111) **255811** A. Wykreślono: LABORATORIA POLFA ŁÓDŹ SPÓŁKA Z OGRANICZONĄ ODPOWIEDZIALNOŚCIĄ, Warszawa, Polska 013276500; Wpisano: URGO SPÓŁKA Z OGRANICZONĄ ODPOWIEDZIALNOŚCIĄ, Warszawa, Polska 013276500.

(111) **261061** A. Wykreślono: LABORATORIA POLFA ŁÓDŹ SPÓŁKA Z OGRANICZONĄ ODPOWIEDZIALNOŚCIĄ, Warszawa, Polska 013276500; Wpisano: URGO SPÓŁKA Z OGRANICZONĄ ODPOWIEDZIALNOŚCIĄ, Warszawa, Polska 013276500.

(111) **263684** A. Wykreślono: LABORATORIA POLFA ŁÓDŹ SPÓŁKA Z OGRANICZONĄ ODPOWIEDZIALNOŚCIĄ, Warszawa, Polska 013276500; Wpisano: URGO SPÓŁKA Z OGRANICZONĄ ODPOWIEDZIALNOŚCIĄ, Warszawa, Polska 013276500.

(111) **264495** A. Wykreślono: MEDI-CLINIQUE GROUP SPÓŁKA Z OGRANICZONĄ ODPOWIEDZIALNOŚCIĄ, Szczecin, Polska 320121049; Wpisano: MEDIKLINIKA SPÓŁKA Z OGRANICZONĄ ODPOWIEDZIALNOŚCIĄ, Szczecin, Polska 320121049.

(111) **264592** A. Wykreślono: ZAKŁAD USŁUG INFORMATYCZNYCH OTAGO SPÓŁKA Z OGRANICZONĄ ODPOWIEDZIALNOŚCIĄ, Gdańsk, Polska 190554260; Wpisano: ASSECO DATA SYSTEMS SPÓŁKA AKCYJNA, Gdańsk, Polska.

(111) **266853** A. Wykreślono: Premium Fashion Spółka z ograniczoną odpowiedzialnością, Łańcut, 180443090; Wpisano: G8 SPÓŁKA AKCYJNA, Łańcut, Polska 180286590.

(111) **266853** D. Wykreślono: „W dniu 15 maja 2015 r. na podstawie postanowienia Sądu Rejonowego dla Łodzi – Śródmieścia w Łodzi Wydział XV Gospodarczy – Rejestru Zastawów (sygn. akt LD.XV.Ns-Rej.Za 1990/15/885) wpisano do Rejestru Zastawów pod pozycją 2447430 zastaw rejestrowy na prawie ochronnym udzielonym na znak towarowy R-266853 w celu zabezpieczenia wierzytelności przysługujących FELLOW SPÓŁKA Z OGRANICZONĄ ODPOWIEDZIALNOŚCIĄ z siedzibą w Warszawie wobec PRÓCHNIK SPÓŁKA AKCYJNA z siedzibą w Łodzi”.

(111) **266853** D. Wykreślono: „W dniu 30 lipca 2015 r. na podstawie postanowienia Sądu Rejonowego dla Łodzi – Śródmieścia

w Łodzi, Wydział CV Gospodarczy – Rejestru Zastawów (sygn. akt LD.XV.Ns-Rej.Za 4097/15/996) wpisano do Rejestru Zastawów pod pozycją 2457378 zastaw rejestrowy na prawie ochronnym udzielonym na znak towarowy R.266853 w celu zabezpieczenia wierzytelności przysługujących BWHS Bartkowski Wojciechowski Hałupczak Springer Sp. j. z siedzibą w Warszawie wobec Próchnik S.A. z siedzibą w Łodzi”.

(111) **266853** D. Wykreślono: „Na mocy Umowy Zastawu Rejestrowego zawartej w dniu 23 marca 2015 r. pomiędzy Próchnik Spółką Akcyjną z siedzibą w Łodzi (Zastawnik) w celu zabezpieczenia zaspokojenia Zabezpieczanej Wierzytelności Zastawca ustanowił na rzecz Zastawnika zastaw cywilny do najwyższej sumy zabezpieczenia na Przedmiocie Zastawu (prawie ochronnym wynikającym z rejestracji Znaku Towarowego pod numerem 266853) na podstawie art. 327 i nast. Kodeksu Cywilnego – zgodnie z definicjami zawartymi w Umowie”.

(111) **267229** A. Wykreślono: NOWICKI JAKUB HURT I DETAL ODZIEŻY, Warszawa, Polska 012194176; Wpisano: HIDO JAKUB NOWICKI, Bobrowiec, Polska 012194176.

(111) **267230** A. Wykreślono: NOWICKI JAKUB HURT I DETAL ODZIEŻY, Warszawa, Polska 012194176; Wpisano: HIDO JAKUB NOWICKI, Bobrowiec, Polska 012194176.

(111) **270120** A. Wykreślono: INSTYTUT GENETYKI SĄDOWEJ Jolanta Powierska-Czarny, Bydgoszcz, Polska 340105974; Wpisano: INSTYTUT GENETYKI SĄDOWEJ SPÓŁKA Z OGRANICZONĄ ODPOWIEDZIALNOŚCIĄ, Bydgoszcz, Polska 366964361.

(111) **270748** A. Wykreślono: MIRACULUM DYSTRYBUCJA SPÓŁKA Z OGRANICZONĄ ODPOWIEDZIALNOŚCIĄ, Warszawa, Polska 145986017; Wpisano: MIRACULUM SPÓŁKA AKCYJNA, Warszawa, Polska 472905994.

(111) **272561** D. Wpisano: „Na mocy Umowy zastawu rejestrowego i zastawu cywilnego na prawie ochronnym na znaku towarowym WSIP S.A. zawartej w dniu 29 maja 2023 r. pomiędzy Wydawnictwa Szkolne i Pedagogiczne Spółką akcyjną z siedzibą w Warszawie (jako Zastawcą) oraz A&R Investments Limited z siedzibą w St. Julians, Malta (jako Zastawnikiem) w celu zabezpieczenia Zabezpieczonych Wierzytelności Zastawca ustanawia na rzecz Zastawnika zastaw cywilny na prawie ochronnym na Znak Towarowy zarejestrowany pod numerem R.272561”.

(111) **272871** A. Wykreślono: RUJNA LECH, RUJNA MIECZY-SŁAWA, RUJNA PAWEŁ PAMAR S.C. L.M.P. RUJNA SPÓŁKA CYWILNA, Chotomów, Polska; Wpisano: MURANO SPÓŁKA CYWILNA, Chotomów, Polska 015255582.

(111) **276959** A. Wykreślono: NOMINO HEALTHCARE SPÓŁKA Z OGRANICZONĄ ODPOWIEDZIALNOŚCIĄ, Warszawa, Polska 146273905; Wpisano: MEDICOFARMA SPÓŁKA AKCYJNA, Warszawa, Polska 012250271.

(111) **282362** D. Wpisano: „Namocy umowy z dnia 30.03.2023 r. udzielono pełnej i niewyłącznej licencji na używanie znaku towarowego przez GRUPA AZOTY ENERGIA SPÓŁKA Z OGRANICZONĄ ODPOWIEDZIALNOŚCIĄ, Tarnów, Polska na czas nieokreślony.”

(111) **282362** D. Wpisano: „Na mocy umowy z dnia 31.07.2019 r. udzielono pełnej i niewyłącznej licencji na używanie znaku towarowego przez spółkę GRUPA AZOTY „COMPOUNDING” SPÓŁKA Z OGRANICZONĄ ODPOWIEDZIALNOŚCIĄ, Tarnów, Polska na czas nieokreślony.”

(111) **282880** A. Wykreślono: MICHAŁ RYBARCZYK, TJN, Szczecin, Polska 361020253; Wpisano: MMS MILANOWICZ WESOŁEK SPÓŁKA JAWNA, Szczecin, Polska 523078320.

(111) **284306** A. Wykreślono: P.P.H.U. NIK-POL SPÓŁKA Z OGRANICZONĄ ODPOWIEDZIALNOŚCIĄ, Ruda Śląska, Polska 276922613; Wpisano: PRZEDSIĘBIORSTWO PRODUKCYJNO-HANDLOWO-USŁUGOWE NIK-POL SPÓŁKA Z OGRANICZONĄ ODPOWIEDZIALNOŚCIĄ, Ruda Śląska, Polska 276922613.

(111) **288997** A. Wykreślono: BOGUSŁAW SAJCHTA, PRO-SPORT, Gorlice, Polska 491983901; Wpisano: Bogusław Sajchta, Gorlice, Polska.

(111) **294797** A. Wykreślono: LABORATORIA POLFA ŁÓDŹ SPÓŁKA Z OGRANICZONĄ ODPOWIEDZIALNOŚCIĄ, Warszawa, Polska 013276500; Wpisano: URGO SPÓŁKA Z OGRANICZONĄ ODPOWIEDZIALNOŚCIĄ, Warszawa, Polska 013276500.

(111) **296321** A. Wykreślono: LABORATORIA POLFA ŁÓDŹ SPÓŁKA Z OGRANICZONĄ ODPOWIEDZIALNOŚCIĄ, Warszawa, Polska 013276500; Wpisano: URGO SPÓŁKA Z OGRANICZONĄ ODPOWIEDZIALNOŚCIĄ, Warszawa, Polska 013276500.

(111) **296643** A. Wykreślono: INTERFIBER SPÓŁKA Z OGRANICZONĄ ODPOWIEDZIALNOŚCIĄ, Warszawa, Polska 141396661; Wpisano: JGB BROTHERS SPÓŁKA Z OGRANICZONĄ ODPOWIEDZIALNOŚCIĄ SPÓŁKA KOMANDYTOWA, Lipka, Polska 385878922.

(111) **302424** A. Wykreślono: RYSZARD KANIOR, Dąbrowa, Polska; ROMAN CHRANIUK, Poznań, Polska; Wpisano: RYSZARD KANIOR, Dąbrowa, Polska; IGOR CHRANIUK, Poznań, Polska.

(111) **302424** E. Wykreślono: „W dniu 28.10.2022 r., ustanowiono nowy regulamin używania wspólnego prawa ochronnego.”

(111) **303559** A. Wykreślono: MANGO-MEDIA SPÓŁKA Z OGRANICZONĄ ODPOWIEDZIALNOŚCIĄ, Gdańsk, Polska 192787175; Wpisano: TVO SPÓŁKA Z OGRANICZONĄ ODPOWIEDZIALNOŚCIĄ, Gdynia, Polska 222079828.

(111) **306708** A. Wykreślono: P.P.H.U. NIKPOL SPÓŁKA Z OGRANICZONĄ ODPOWIEDZIALNOŚCIĄ, Ruda Śląska, Polska 276922613; Wpisano: PRZEDSIĘBIORSTWO PRODUKCYJNO-HANDLOWO-USŁUGOWE NIK-POL SPÓŁKA Z OGRANICZONĄ ODPOWIEDZIALNOŚCIĄ, Ruda Śląska, Polska 276922613.

(111) **306856** A. Wykreślono: PIOTR BUDZOWSKI, HELPA, Henryków-Uroczce, Polska 302036487; Wpisano: HELPA SPÓŁKA Z OGRANICZONĄ ODPOWIEDZIALNOŚCIĄ, Henryków-Uroczce, Polska 368972063.

(111) **308292** A. Wykreślono: Transgourmet Deutschland GmbH & Co. OHG, Riedstadt, Niemcy; Wpisano: TRANSGOURMET POLSKA SPÓŁKA Z OGRANICZONĄ ODPOWIEDZIALNOŚCIĄ, Poznań, Polska.

(111) **308293** A. Wykreślono: Transgourmet Deutschland GmbH & Co. OHG, Riedstadt, Niemcy; Wpisano: TRANSGOURMET POLSKA SPÓŁKA Z OGRANICZONĄ ODPOWIEDZIALNOŚCIĄ, Poznań, Polska.

(111) **310465** A. Wykreślono: P.P.H.U. NIKPOL SPÓŁKA Z OGRANICZONĄ ODPOWIEDZIALNOŚCIĄ, Ruda Śląska, Polska 276922613; Wpisano: PRZEDSIĘBIORSTWO PRODUKCYJNO-HANDLOWO-USŁUGOWE NIK-POL SPÓŁKA Z OGRANICZONĄ ODPOWIEDZIALNOŚCIĄ, Ruda Śląska, Polska 276922613.

(111) **311960** A. Wykreślono: P.P.H.U. NIKPOL SPÓŁKA Z OGRANICZONĄ ODPOWIEDZIALNOŚCIĄ, Ruda Śląska, Polska 276922613; Wpisano: PRZEDSIĘBIORSTWO PRODUKCYJNO-HANDLOWO-USŁUGOWE NIK-POL SPÓŁKA Z OGRANICZONĄ ODPOWIEDZIALNOŚCIĄ, Ruda Śląska, Polska 276922613.

(111) **315276** A. Wykreślono: BAKALLAND SPÓŁKA AKCYJNA, Warszawa, Polska 140164463; Wpisano: FOODWELL SPÓŁKA Z OGRANICZONĄ ODPOWIEDZIALNOŚCIĄ, Warszawa, Polska 012272090.

(111) **317264** A. Wykreślono: CYBERNETIC TECHNOLOGIES NETICTECH SPÓŁKA AKCYJNA, Poznań, Polska 302847263; Wpisano: A2 SOFTWARE SPÓŁKA Z OGRANICZONĄ ODPOWIEDZIALNOŚCIĄ, Poznań, Polska 521313885.

(111) **317265** A. Wykreślono: CYBERNETIC TECHNOLOGIES NETICTECH SPÓŁKA AKCYJNA, Poznań, Polska 302847263; Wpisano: A2 SOFTWARE SPÓŁKA Z OGRANICZONĄ ODPOWIEDZIALNOŚCIĄ, Poznań, Polska 521313885.

(111) **317558** A. Wykreślono: CZYŻYK MICKIEWICZ I WSPÓLNICY SPÓŁKA PARTNERSKA RADCÓW PRAWNYCH, Szczecin, Polska 367858170; Wpisano: CZYŻYK MACKIEWICZ I WSPÓLNICY SPÓŁKA PARTNERSKA RADCÓW PRAWNYCH I DORADCÓW PODATKOWYCH, Szczecin, Polska 367858170.

(111) **317559** A. Wykreślono: CZYŻYK MICKIEWICZ I WSPÓLNICY SPÓŁKA PARTNERSKA RADCÓW PRAWNYCH, Szczecin, Polska 367858170; Wpisano: CZYŻYK MICKIEWICZ I WSPÓLNICY SPÓŁKA PARTNERSKA RADCÓW PRAWNYCH I DORADCÓW PODATKOWYCH, Szczecin, Polska 367858170.

(111) **320040** A. Wykreślono: LABORATORIA POLFA ŁÓDŹ SPÓŁKA Z OGRANICZONĄ ODPOWIEDZIALNOŚCIĄ, Warszawa, Polska 013276500; Wpisano: URGO SPÓŁKA Z OGRANICZONĄ ODPOWIEDZIALNOŚCIĄ, Warszawa, Polska 013276500.

(111) **322881** A. Wykreślono: PIENIĄŻEK MAREK, TALIK GRZEGORZ BUENA SPÓŁKA CYWILNA, Czechowice-Dziedzice, Polska 363687688; Wpisano: GRUPA BUENA SPÓŁKA Z OGRANICZONĄ ODPOWIEDZIALNOŚCIĄ, Czaniec, Polska 382719880.

(111) **325509** A. Wykreślono: HAWĘŁKA SPÓŁKA Z OGRANICZONĄ ODPOWIEDZIALNOŚCIĄ, Kraków, Polska 350522977; Wpisano: POLSKIE MANUFAKTURY GASTRONOMICZNE SPÓŁKA Z OGRANICZONĄ ODPOWIEDZIALNOŚCIĄ, Kraków, Polska 350522977.

(111) **326139** A. Wykreślono: HAWĘŁKA SPÓŁKA Z OGRANICZONĄ ODPOWIEDZIALNOŚCIĄ, Kraków, Polska 350522977; Wpisano: POLSKIE MANUFAKTURY GASTRONOMICZNE SPÓŁKA Z OGRANICZONĄ ODPOWIEDZIALNOŚCIĄ, Kraków, Polska 350522977.

(111) **328363** A. Wykreślono: GSP GROUP SPÓŁKA Z OGRANICZONĄ ODPOWIEDZIALNOŚCIĄ, Łódź, Polska 010377783; AQUAFILTER EUROPE SPÓŁKA Z OGRANICZONĄ ODPOWIEDZIALNOŚCIĄ, Łódź, Polska 47325186200000; Wpisano: AQUAFILTER SPÓŁKA Z OGRANICZONĄ ODPOWIEDZIALNOŚCIĄ, Łódź, Polska 010377783; AQUAFILTER EUROPE SPÓŁKA Z OGRANICZONĄ ODPOWIEDZIALNOŚCIĄ, Łódź, Polska 47325186200000.

(111) **328363** E. Wpisano: Wspólne prawo ochronne.

(111) **330598** A. Wykreślono: HAWĘŁKA SPÓŁKA Z OGRANICZONĄ ODPOWIEDZIALNOŚCIĄ, Kraków, Polska 350522977; Wpisano: POLSKIE MANUFAKTURY GASTRONOMICZNE SPÓŁKA Z OGRANICZONĄ ODPOWIEDZIALNOŚCIĄ, Kraków, Polska 350522977.

(111) **334220** A. Wykreślono: HAWĘŁKA SPÓŁKA Z OGRANICZONĄ ODPOWIEDZIALNOŚCIĄ, Kraków, Polska 350522977; Wpisano: POLSKIE MANUFAKTURY GASTRONOMICZNE SPÓŁKA Z OGRANICZONĄ ODPOWIEDZIALNOŚCIĄ, Kraków, Polska 350522977.

(111) **334235** A. Wykreślono: HAWĘŁKA SPÓŁKA Z OGRANICZONĄ ODPOWIEDZIALNOŚCIĄ, Kraków, Polska 350522977; Wpisano: POLSKIE MANUFAKTURY GASTRONOMICZNE SPÓŁKA Z OGRANICZONĄ ODPOWIEDZIALNOŚCIĄ, Kraków, Polska 350522977.

(111) **334710** A. Wykreślono: HAWĘŁKA SPÓŁKA Z OGRANICZONĄ ODPOWIEDZIALNOŚCIĄ, Kraków, Polska 350522977; Wpisano: POLSKIE MANUFAKTURY GASTRONOMICZNE SPÓŁKA Z OGRANICZONĄ ODPOWIEDZIALNOŚCIĄ, Kraków, Polska 350522977.

(111) **335740** A. Wykreślono: HAWĘŁKA SPÓŁKA Z OGRANICZONĄ ODPOWIEDZIALNOŚCIĄ, Kraków, Polska 350522977; Wpisano: POLSKIE MANUFAKTURY GASTRONOMICZNE SPÓŁKA Z OGRANICZONĄ ODPOWIEDZIALNOŚCIĄ, Kraków, Polska 350522977.

(111) **335850** A. Wykreślono: SKONIECZNA AGATA, SKONIECZNY IRENEUSZ EXPARTO SPÓŁKA CYWILNA, Sokółka, Polska 200724625; Wpisano: EXPARTO AGATA I IRENEUSZ SKONIECZNI SPÓŁKA KOMANDYTOWA, Sokółka, Polska 200724625.

(111) **339763** A. Wykreślono: WIŚNIEWSKI JAKUB BROWAR DZIKI WSCHÓD, Lublin, Polska 060411251; Wpisano: WILD EAST SPÓŁKA Z OGRANICZONĄ ODPOWIEDZIALNOŚCIĄ, Lublin, Polska 382115974.

(111) **346641** D. Wpisano: „Na podstawie tytułu wykonawczego: nakazu zapłaty w postępowaniu nakazowym Referendarza Sądowego w Sądzie Okręgowym we Wrocławiu, X Wydział Gospodarczy z dnia 2 grudnia 2022 r., sygn. akt X GNC 937/22, Komornik Sądowy przy Sądzie Rejonowym dla Wrocławia-Krzyków we Wrocławiu Adam Nicewicz w toku postępowania egzekucyjnego prowadzącego pod sygnaturą akt: GKm 10/23 dokonał zajęcia prawa ochronnego na przedmiotowy znak towarowy na wniosek wierzyciela: ITAN sp. z o.o. z siedzibą we Wrocławku”.

(111) **358744** A. Wykreślono: NOSALOWY DWÓR INWESTYCJE SPÓŁKA Z OGRANICZONĄ ODPOWIEDZIALNOŚCIĄ SPÓŁKA KOMANDYTOWO-AKCYJNA, Zakopane, Polska 122990880; Wpisano: M. GACZOREK SEND NOODLES SPÓŁKA KOMANDYTOWO-AKCYJNA, Kraków, Polska 122990880.

(111) **360060** A. Wykreślono: CENTRUM ROZWOJU SZKÓŁ WYŻSZYCH TEB AKADEMIA SPÓŁKA Z OGRANICZONĄ ODPOWIEDZIALNOŚCIĄ, Poznań, Polska 631249751; Wpisano: CENTRUM ROZWOJU SZKÓŁ WYŻSZYCH MERITO SPÓŁKA Z OGRANICZONĄ ODPOWIEDZIALNOŚCIĄ, Poznań, Polska 631249751.

(111) **360061** A. Wykreślono: CENTRUM ROZWOJU SZKÓŁ WYŻSZYCH TEB AKADEMIA SPÓŁKA Z OGRANICZONĄ ODPOWIEDZIALNOŚCIĄ, Poznań, Polska 631249751; Wpisano: CENTRUM ROZWOJU SZKÓŁ WYŻSZYCH MERITO SPÓŁKA Z OGRANICZONĄ ODPOWIEDZIALNOŚCIĄ, Poznań, Polska 631249751.

(111) **361392** A. Wykreślono: FUNDACJA TAKA AKCJA, Warszawa, Polska 520029768; Wpisano: FUNDACJA TAKA AKCJA, Poznań, Polska 520029768.

REJESTRACJA MIĘDZYNARODOWA UZNANA NA TERYTORIUM RZECZYPOSPOLITEJ POLSKIEJ

Poniższe zestawienie zawiera kolejno: numer rejestracji międzynarodowej (w przypadku konwersji – oznaczono literą K), określenie znaku towarowego przedstawionego w postaci liter bądź cyfr albo, jeżeli znak jest znakiem graficznym lub zawiera elementy graficzne, wskazanie symboli klas elementów graficznych znaku (CFE), określenie klas towarowych, nazwisko i imię bądź nazwę uprawnionego, jego miejsce zamieszkania lub siedzibę oraz kod kraju, datę rejestracji międzynarodowej lub datę późniejszego wyznaczenia, datę zamieszczenia informacji o tej rejestracji w Biuletynie Urzędu Patentowego oraz datę notyfikacji bądź datę notyfikacji późniejszego wyznaczenia.

(111) **1313134** (540) AVENIO (511) 9, 42
(732) Roche Diagnostics GmbH,
Sandhofer Strasse 116, 68305 Mannheim (DE)
(151) 2023 02 01 (441) 2023 03 20 (581) 2023 03 02
(111) **1696598** (540) SKIN1004 (511) 35
(732) SKIN 1004 Co., Ltd.,
4th Floor, 8, Teheran-ro 2-gil, Gangnam-gu, Seoul (KR)
(151) 2022 12 13 (441) 2023 03 20 (581) 2023 03 02
(111) **1697001** (540) SKIN1004 (511) 3
(732) SKIN 1004 Co., Ltd.,
4th Floor, 8, Teheran-ro 2-gil, Gangnam-gu, Seoul (KR)
(151) 2022 12 13 (441) 2023 03 20 (581) 2023 03 02
(111) **1714515** (540) Oleuropeyn B (511) 5, 31
(732) MARCELO EDUARDO HENRÍQUEZ BARRERA,
Sargento Aldea 1210, Tomé Región del BioBio (CL)
(151) 2022 10 07 (441) 2023 03 13 (581) 2023 02 23
(111) **1714555** (540) Horse Health Series LR-III
(531) CFE: 03.01.24, 03.03.01, 25.01.06,
27.05.01, 27.07.23, 29.01.12 (511) 5
(732) SYNAPSE Co., Ltd,
3-29-13 Kengun, Higashi-ku, Kumamoto-shi, Kumamoto 862-0911 (JP)
(151) 2022 10 03 (441) 2023 03 13 (581) 2023 02 23

(111) **1714556** (540) BATİK TRİKO
(531) CFE: 27.05.01 (511) 25, 35
(732) MYGLOBE PERAKENDE LOJISTIK ANONIM SİRKETİ,
GOZTEPE MAH., BATİSEHIR CAD., BATİSEHIR K BLOK 2 /2 135,
BAGCILAR, ISTANBUL (TR)
(151) 2022 10 17 (441) 2023 03 13 (581) 2023 02 23
(111) **1714648** (540) SUPERGROUND (511) 7, 29, 30, 37,
39, 40, 42, 45
(732) NE Group Oy, PL 303, FI-00131 Helsinki (FI)
(151) 2022 10 25 (441) 2023 03 13 (581) 2023 02 23
(111) **1714998** (540) brezo
(531) CFE: 02.09.01, 27.05.01 (511) 7
(732) Zaretskii Vladimir Evgen'evich,
Composer Kasyanov str. 10, app. 97, Nizhny Novgorod,
RU-603163 Nizhny Novgorod region (RU)
(151) 2022 12 16 (441) 2023 03 13 (581) 2023 02 23
(111) **1715034** (540) KING FLOWER
(531) CFE: 27.05.01, 28.03.00 (511) 29
(732) JIAHE FOODS INDUSTRY CO., LTD.,
No. 127, Wufang Rd, Friendship Industry Park, Songling Town,
Wujiang District, Suzhou City, Jiangsu Province (CN)
(151) 2022 11 21 (441) 2023 03 13 (581) 2023 02 23
(111) **1715062** (540) CAIYI
(531) CFE: 26.03.01, 26.11.08, 27.05.01, 28.03.00 (511) 6
(732) Chongqing Dazu District Caiyi Hardware Factory,
Longshui Town Industrial Park, Dazu District,
402368 Chongqing (CN)
(151) 2022 12 20 (441) 2023 03 13 (581) 2023 02 23
(111) **1715103**
(531) CFE: 03.01.04 (511) 12
(732) SHANDONG HUASHENG RUBBER CO. LTD.,
Daozhuang Town, Guangrao County, Dongying City,
257300 Shandong Province (CN)
(151) 2022 12 19 (441) 2023 03 13 (581) 2023 02 23
(111) **1715158** (540) TIAN PAI
(531) CFE: 26.01.04, 27.05.24 (511) 7
(732) Zhejiang Tianyi Machine Tool Accessory Co., Ltd.,
Nanshan Village, Luoyang Street, Luqiao District, Taizhou City,
Zhejiang Province (CN)
(151) 2023 01 18 (441) 2023 03 13 (581) 2023 02 23
(111) **1715259** (540) H
(531) CFE: 26.01.03, 27.05.01, 29.01.12 (511) 9
(732) HYUNDAI MOTOR COMPANY,
12, Heolleung-ro, Seocho-gu, Seoul 06797 (KR)
(151) 2022 11 16 (441) 2023 03 13 (581) 2023 02 23
(111) **1715260** (540) NOKIA
(531) CFE: 27.05.01, 29.01.04 (511) 9, 12, 35, 37, 38, 41, 42
(732) Nokia Corporation, Karakaari 7, FI-02610 Espoo (FI)
(151) 2022 12 02 (441) 2023 03 13 (581) 2023 02 23
(111) **1715263** (540) NOKIA
(531) CFE: 27.05.01 (511) 9, 12, 35, 37, 38, 41, 42
(732) Nokia Corporation, Karakaari 7, FI-02610 Espoo (FI)
(151) 2022 12 02 (441) 2023 03 13 (581) 2023 02 23
(111) **1715316** (540) ENSIGN
(531) CFE: 26.13.25, 27.05.01 (511) 12
(732) ENSIGN HOLDING GROUP CO., LTD,
No. 1567 Ensign Street, Economic Development Zone, Changle,
Weifang, 262400 Shandong (CN)
(151) 2022 12 02 (441) 2023 03 13 (581) 2023 02 23
(111) **1715325** (540) hookt Games
(531) CFE: 27.05.01 (511) 28
(732) Hookt Games LLC,
850 Twin Rivers Dr #1930, Columbus OH 43216 (US)
(151) 2023 01 26 (441) 2023 03 13 (581) 2023 02 23

(111) **1715346** (540) OREBRITON (511) 5
 (732) Zentiva, k.s.,
 U kabelovny 130/22, CZ-102 00 Praha 10, Dolní Měcholupy (CZ)
 (151) 2023 01 04 (441) 2023 03 13 (581) 2023 02 23

(111) **1715382** (540) HYUNDAI ELEVATOR
 (531) CFE: 26.01.24, 26.03.01, 27.05.01, 29.01.12 (511) 7, 37
 (732) HYUNDAI ELEVATOR CO., LTD,
 128, Chungjusan-dan 1-ro, Chungju-si, Chungcheongbuk-do (KR)
 (151) 2022 11 10 (441) 2023 03 13 (581) 2023 02 23

(111) **1715424** (540) PAJOT
 (531) CFE: 25.01.25, 26.13.25, 27.05.01 (511) 33
 (732) «SABYRZHAN GROUP» Limited Liability Partnership (KZ),
 ulitsa Rozybakiyeva 4, Almalinskiy raion,
 050009 gorod Almaty (KZ)
 (151) 2022 12 14 (441) 2023 03 13 (581) 2023 02 23

(111) **1715772** (540) NOVIOP (511) 5
 (732) HORUS PHARMA,
 148 avenue Georges Guynemer Cap Var,
 Saint Laurent du Var, F-06700 (FR)
 (151) 2023 01 11 (441) 2023 03 20 (581) 2023 03 02

(111) **1715966** (540) PROFIT (511) 9
 (531) CFE: 26.11.03, 27.05.01
 (732) HARAZHA, Valerii Mykolaiovych,
 Kharkivske shose 158 A, kv. 68, Kyiv 02091 (UA)
 (151) 2022 10 13 (441) 2023 03 20 (581) 2023 03 02

(111) **1716116** (540) ELECOR (511) 35
 (732) Electro Rent Corporation,
 8511 Fallbrook Avenue, Suite 200, West Hills CA 91304 (US)
 (151) 2023 01 20 (441) 2023 03 20 (581) 2023 03 02

(111) **1716181** (540) Greenmeister (511) 35, 42
 (732) Oxygen Software V.O.F.,
 Heliumweg 15, NL-3812 RD Amersfoort (NL)
 (151) 2023 02 03 (441) 2023 03 20 (581) 2023 03 02

(111) **1716374** (540) Cookino food universe
 (531) CFE: 25.01.10, 26.01.18, 27.05.10 (511) 35, 39, 43
 (732) X100 HOLDINGS PUBLIC COMPANY LIMITED,
 1 Iasonos Street, 1st floor, Office 104-B, CY-1082 Nicosia (CY)
 (151) 2022 08 17 (441) 2023 03 20 (581) 2023 03 02

(111) **1716412** (540) KWeb (511) 9, 44
 (732) GUILDE DES LUNETIERS,
 Les Hédauves, Avenue de Paris, F-78550 BAZAINVILLE (FR)
 (151) 2023 01 23 (441) 2023 03 20 (581) 2023 03 02

(111) **1716480** (540) syrve (511) 9, 35, 42
 (732) RESTO SYSTEMS LLC,
 Yekmalyan str. 6, 4th floor, 0002 Yerevan (AM)
 (151) 2022 11 11 (441) 2023 03 20 (581) 2023 03 02

(111) **1716583** (540) CS-CONT (511) 6, 19, 20
 (732) CS-CONT s.r.o.,
 Nerudova 438, CZ-793 76 Zlaté Hory (CZ)
 (151) 2022 07 29 (441) 2023 03 20 (581) 2023 03 02

**REJESTRACJA MIĘDZYNARODOWA,
 W KTÓREJ WYDANO DECYZJĘ
 O DEFINITYWNEJ ODMOWIE UZNANIA OCHRONY
 NA TERYTORIUM RZECZYPOSPOLITEJ POLSKIEJ**

Poniższe zestawienie zawiera kolejno: numer rejestracji międzynarodowej, określenie znaku towarowego przedstawionego w postaci liter bądź cyfr albo, jeżeli znak jest znakiem graficznym lub zawiera elementy graficzne, wskazanie symboli klas elementów graficznych znaku (CFE), określenie klas towarowych, nazwisko i imię bądź nazwę uprawnionego, jego miejsce zamieszkania lub siedzibę oraz kod kraju, datę rejestracji międzynarodowej lub datę późniejszego wyznaczenia, datę zamieszczenia informacji o tej rejestracji w Biuletynie Urzędu Patentowego oraz datę notyfikacji bądź datę notyfikacji późniejszego wyznaczenia.

(111) **1639802**
 (531) CFE: 26.01.03, 26.04.05, 29.01.12 (511) 32
 (732) Red Bull GmbH, Am Brunnen 1, A-5330 Fuschl am See (AT)
 (151) 2021 10 28 (441) 2022 02 07 (581) 2022 01 20

(111) **1639804**
 (531) CFE: 25.07.07, 26.04.05, 29.01.12 (511) 32
 (732) Red Bull GmbH, Am Brunnen 1, A-5330 Fuschl am See (AT)
 (151) 2021 10 28 (441) 2022 02 07 (581) 2022 01 20