



URZĄD PATENTOWY
RZECZYPOSPOLITEJ POLSKIEJ

25/2026

WIADOMOŚCI

Urzędu Patentowego



SPIS TREŚCI

TABLE OF CONTENTS

CZĘŚĆ I OGŁOSZENIA O UDZIELONYCH PRAWACH

PART I PUBLICATIONS OF RIGHTS GRANTED

A. WYNAŁAZKI

A. INVENTIONS

PATENTY

PATENTS

Udzielone prawa (od nr 249 786 do nr 249 812) <i>Rights granted (from N° 249 786 to N° 249 812)</i>	4
Wpisy i zmiany w rejestrze nieuwzględnione w innych samodzielnych ogłoszeniach <i>Entries and changes to the Register not published in other separate publications</i>	8

PATENTY EUROPEJSKIE

EUROPEAN PATENTS

Złożone tłumaczenia patentów europejskich <i>Filing of translations of European patents</i>	9
--	---

OGŁOSZENIA

Sprostowania opisów patentowych <i>Rectifications of utility model specifications</i>	11
Oświadczenia o gotowości udzielenia licencji (licencja otwarta) <i>Declaration of readiness to grant a license (open license)</i>	11

B. WZORY UŻYTKOWE

B. UTILITY MODELS

PRAWA OCHRONNE NA WZORY UŻYTKOWE

RIGHTS OF PROTECTION FOR UTILITY MODELS

Udzielone prawa (od nr 74 420 do nr 74 426) <i>Rights granted (from N° 74 420 to N° 74 426)</i>	12
--	----

C. WZORY PRZEMYSŁOWE

C. INDUSTRIAL DESIGNS

PRAWA Z REJESTRACJI WZORÓW PRZEMYSŁOWYCH

RIGHTS IN REGISTRATION FOR INDUSTRIAL DESIGNS

Udzielone prawa (od nr 30 790 do nr 30 801) <i>Rights granted (from N° 30 790 to N° 30 801)</i>	14
Wygaśnięcie prawa <i>Lapse of the right</i>	16
Wpisy i zmiany w rejestrze nieuwzględnione w innych samodzielnych ogłoszeniach <i>Entries and changes to the Register not published in other separate publications</i>	16
Rejestracja międzynarodowa uznana na terytorium Rzeczypospolitej Polskiej <i>International registrations recognised in the territory of the Republic of Poland</i>	16

D. ZNAKI TOWAROWE

D. TRADEMARKS

PRAWA OCHRONNE NA ZNAKI TOWAROWE

PROTECTION RIGHTS FOR TRADEMARKS

Udzielone prawa (od nr 393 641 do nr 393 850) <i>Rights granted (from N° 393 641 to N° 393 850)</i>	17
Przedłużenie prawa <i>Extension of the right</i>	72
Decyzje o odmowie udzielenia prawa wydane po ogłoszeniu o zgłoszeniu lub ujawnieniu zgłoszenia na stronie internetowej Urzędu Patentowego RP <i>Decisions on the refusal to grant the right issued after the publication of the application or disclosure of the application on the Polish Patent Office's website</i>	74
Decyzje o umorzeniu postępowania w sprawie udzielenia prawa wydane po ogłoszeniu o zgłoszeniu lub ujawnieniu zgłoszenia na stronie internetowej Urzędu Patentowego RP <i>Decision on the discontinuance of the proceedings on granting the right after the publication of the application or disclosure of the application on the Polish Patent Office's website</i>	75
Decyzje stwierdzające wygaśnięcie decyzji o udzieleniu prawa <i>Decisions declaring the decision on the grant of the right lapsed</i>	75

Wygaśnięcie prawa <i>Lapse of the right</i>	75
Wpisy i zmiany w rejestrze nieuwzględnione w innych samodzielnych ogłoszeniach <i>Entries and changes to the Register not published in other separate publications</i>	75
Rejestracja międzynarodowa uznana na terytorium Rzeczypospolitej Polskiej <i>International registrations recognised in the territory of the Republic of Poland</i>	77

G. SPROSTOWANIA INFORMACJI OPUBLIKOWANYCH W WIADOMOŚCIACH URZĘDU PATENTOWEGO
G. RECTIFICATIONS OF INFORMATION PUBLISHED IN „WIADOMOŚCI URZĘDU PATENTOWEGO”
[COMMUNICATIONS OF THE PATENT OFFICE]

Patenty <i>Patents</i>	79
-------------------------------------	----



WIADOMOŚCI

Urzędu Patentowego RP

Warszawa, dnia 22 czerwca 2026 r.

Nr 25

CZĘŚĆ I

OGŁOSZENIA O UDZIELONYCH PRAWACH



A. WYNAŁAZKI

Cyfrowe kody identyfikujące (według normy WIPO ST. 9), które poprzedzają informacje dotyczące wynalazków oznaczają:

- (11) – numer patentu, dodatkowego prawa ochronnego lub patentu europejskiego
- (21) – numer zgłoszenia
- (22) – data zgłoszenia
- (23) – dane dotyczące pierwszeństwa z wystawy (data i oznaczenie wystawy)
- (30) – dane dotyczące pierwszeństwa konwencyjnego (numer zgłoszenia priorytetowego, data wniesienia zgłoszenia priorytetowego, kod kraju)
- (41) – data ogłoszenia o zgłoszeniu
- (51) – symbol Międzynarodowej Klasyfikacji Patentowej
- (54) – tytuł wynalazku
- (61) – numer patentu głównego
- (62) – numer zgłoszenia macierzystego (pod którym dane zgłoszenie było ogłoszone)
- (68) – numer patentu podstawowego dla dodatkowego prawa ochronnego
- (71) – nazwisko i imię lub nazwa zgłaszającego; dodatkowo wskazana jest miejscowość zamieszkania oraz kraj zgłaszającego (kod kraju)
- (72) – nazwisko i imię twórcy; dodatkowo wskazana jest miejscowość zamieszkania oraz kraj twórcy (kod kraju)
- (73) – nazwisko i imię lub nazwa uprawnionego; dodatkowo wskazana jest miejscowość zamieszkania lub siedziba oraz kraj uprawnionego (kod kraju)
- (76) – nazwisko i imię twórcy będącego jednocześnie uprawnionym; dodatkowo wskazana jest miejscowość zamieszkania oraz kraj uprawnionego (kod kraju)
- (86) – data i numer zgłoszenia międzynarodowego
- (87) – data i numer publikacji zgłoszenia międzynarodowego
- (93) – numer i data pierwszego zezwolenia na wprowadzenie na rynek produktu objętego dodatkowym prawem ochronnym oraz wskazanie organu, który zezwolenie wydał
- (94) – data, od której powstaje i czas trwania dodatkowego prawa ochronnego
- (95) – oznaczenie produktu opisanego w zezwoleniu na wprowadzenie na rynek produktu objętego dodatkowym prawem ochronnym
- (97) – data i numer publikacji patentu europejskiego
- (98) – data złożenia wniosku o przedłużenie obowiązywania dodatkowego prawa ochronnego

Przed cyfrowym kodem identyfikującym (11) lub przed numerem patentu umieszczone są literowo-cyfrowe kody identyfikujące (kod rodzaju dokumentu), zgodnie z przyjętymi symbolami (wg normy WIPO ST. 16):

- (A1) – Ogłoszenie o zgłoszeniu wynalazku
- (B1) – Patent
- (B3) – Patent dodatkowy do patentu
- (B5) – Opis patentowy zmodyfikowany po sprzeciwie/zmieniony w postępowaniu o unieważnienie patentu
- (B6) – Opis patentowy po ograniczeniu przez uprawnionego
- (T3) – Tłumaczenie na język polski patentu europejskiego
- (T4) – Poprawione tłumaczenie patentu europejskiego
- (T5) – Tłumaczenie patentu europejskiego zmienionego po sprzeciwie
- (T6) – Tłumaczenie patentu europejskiego zmienionego po ograniczeniu przez uprawnionego

PATENTY

UDZIELONE PRAWA

(od nr 249 786 do nr 249 812)

^{w)} część zgłoszenia będzie rozpatrywana jako zgłoszenie wzoru użytkowego

- (B1) (11) **249798** (41) 2025 06 16
- (51) **A23K 10/30** (2016.01)
A23K 20/158 (2016.01)
A23K 20/163 (2016.01)
A23K 20/174 (2016.01)
A23K 20/20 (2016.01)
A23K 50/75 (2016.01)
- (21) 447076 (22) 2023 12 12

- (72) FLORYSIAK WOJCIECH, Lusówko (PL)
- (73) PHARMILL-PAULINA PLENKIEWICZ I WOJCIECH FLORYSIAK SPÓŁKA KOMANDYTOWA, Suchy Las (PL)
- (54) Kompozycja preparatu dla drobiu poprawiającego integralność jelit

- (B1) (11) **249802** (41) 2025 05 26
- (51) **A23N 17/00** (2006.01)
A23K 40/10 (2016.01)
G05B 19/00 (2006.01)

- (21) 446834 (22) 2023 11 24
- (72) LIPIŃSKI JAROSŁAW, Morąg (PL)
- (73) LIPIŃSKI JAROSŁAW ABCZER, Morąg (PL)
- (54) Linia technologiczna do produkcji pasz

- (B1) (11) **249804** (41) 2024 07 01
- (51) **A61B 5/02** (2006.01)

A61B 5/0245 (2006.01)**A61B 5/026** (2006.01)**A61B 5/0285** (2006.01)

- (21) 443365 (22) 2022 12 29
 (72) GUZDEK PIOTR, Chocznia (PL); CICHOCKI ANDRZEJ, Kraków (PL); KLIMIEC EWA, Kraków (PL); RACZYŃSKI JANUSZ, Kraków (PL)
 (73) SIEĆ BADAWCZA ŁUKASIEWICZ – INSTYTUT MIKROELEKTRONIKI I FOTONIKI, Warszawa (PL)
 (54) Sposób monitorowania osób znajdujących się w strefie zagrożenia

(B1) (11) **249792** (41) 2022 08 29(51) **A61K 36/185** (2006.01)**B01D 11/02** (2006.01)

- (21) 437133 (22) 2021 02 26
 (72) GUZIK ŁUKASZ, Gdynia (PL); KUCHARSKA-GUZIK ALICJA, Gdynia (PL); BARC MACIEJ, Gdańsk (PL); KUŁAGA MARIUSZ, Mochowo (PL)
 (73) LABORATORIUM ANALIZ CHEMICZNYCH SPARK-LAB SPÓŁKA Z OGRANICZONĄ ODPOWIEDZIALNOŚCIĄ, Gdynia (PL)
 (54) Sposób otrzymywania ekstraktu z czystka *Cistus creticus* L., zawierającego polifenole, sposób wzbogacania surowca roślinnego do ekstrakcji z czystka *Cistus creticus* L. oraz ekstrakt z czystka *Cistus creticus* L. bogaty w polifenole

(B1) (11) **249809** (41) 2025 09 22(51) **B01J 21/06** (2006.01)**B01J 23/46** (2006.01)**B01J 23/54** (2006.01)**B01J 37/08** (2006.01)**B01J 37/10** (2006.01)**B01J 37/34** (2006.01)**B01D 53/94** (2006.01)

- (21) 448041 (22) 2024 03 19
 (72) KUSIAK-NEJMAN EWELINA, Szczecin (PL); MORAWSKI ANTONI W., Szczecin (PL); PEŁECH IWONA, Dobra (PL); ĆMIELEWSKA KATARZYNA, Szczecin (PL); SIBERA DANIEL, Szczecin (PL); STACIWA PIOTR, Szczecin (PL); WANAG AGNIESZKA, Szczecin (PL); EKIERT EWA, Mierzyn (PL); KAPICA-KOZAR JOANNA, Kobylanka (PL); NARKIEWICZ URSZULA, Szczecin (PL)
 (73) ZACHODNIOPOMORSKI UNIWERSYTET TECHNOLOGICZNY W SZCZECINIE, Szczecin (PL)
 (54) Sposób otrzymywania fotokatalizatora ruten/TiO₂ do redukcji CO₂

(B1) (11) **249793** (41) 2022 09 05(51) **B26D 1/00** (2006.01)**B26D 1/45** (2006.01)

- (21) 437164 (22) 2021 03 01
 (72) KRAUSE ROLAND, Narok (PL)
 (73) MM SYSTEMY SPÓŁKA Z OGRANICZONĄ ODPOWIEDZIALNOŚCIĄ, Kąty Opolskie (PL)
 (54) Gilotyna obrotowa do cięcia blachy

(B1) (11) **249789** (41) 2024 02 19(51) **B60T 13/66** (2006.01)**B60T 17/22** (2006.01)**B60T 8/17** (2006.01)**B60L 7/26** (2006.01)

- (21) 442012 (22) 2022 08 12
 (72) GOLIWAŚ DAMIAN, Czarniejewo (PL); KALUBA MARIAN, Poznań (PL)
 (73) SIEĆ BADAWCZA ŁUKASIEWICZ – POZNAŃSKI INSTYTUT TECHNOLOGICZNY, Poznań (PL)
 (54) Układ sterujący ciśnieniem w przewodzie głównym hamulca pneumatycznego pojazdów, zwłaszcza pojazdów szynowych

(B1) (11) **249808** (41) 2023 07 31(51) **B61L 25/04** (2006.01)**B61L 27/40** (2022.01)**B61L 27/57** (2022.01)**B61L 27/60** (2022.01)

- (62) 437743
 (21) 443921 (22) 2019 10 08
 (30) 201811293771.9 2018 11 01 CN
 (86) 2019 10 08 PCT/CN19/09923
 (87) 2020 05 07 WO20/088197
 (72) XU YANWEI, Beijing (CN); YU WEIFENG, Beijing (CN); HU YU, Beijing (CN); SUN SHANGMIN, Beijing (CN)
 (73) Nuctech Company Limited, Beijing (CN)
 (54) Układ do kontroli bezpieczeństwa pociągu oraz sposób kontroli bezpieczeństwa pociągu

(B1) (11) **249800** (41) 2023 09 18(51) **B64C 27/00** (2006.01)**F41F 3/00** (2006.01)**B64C 27/08** (2006.01)**B64C 39/02** (2006.01)**F42B 15/00** (2006.01)**B64D 1/06** (2006.01)**B64D 7/00** (2006.01)

- (21) 440636 (22) 2022 03 11
 (72) PŁUCIENNIK ANDRZEJ, Kołobrzeg (PL)
 (73) PŁUCIENNIK ANDRZEJ, Kołobrzeg (PL)
 (54) Bezzałogowy statek powietrzny do niszczenia kolumn pojazdów wroga

(B1) (11) **249791** (41) 2021 03 22(51) **B65H 19/26** (2006.01)**B65H 18/02** (2006.01)

- (21) 431165 (22) 2019 09 16
 (72) KWIATKOWSKI ROBERT, Toruń (PL); CUKIERSKI JACEK, Inowrocław (PL)
 (73) JURMET SPÓŁKA Z OGRANICZONĄ ODPOWIEDZIALNOŚCIĄ SPÓŁKA KOMANDYTOWA, Lubicz Dolny (PL)
 (54) Bobiniarka

(B1) (11) **249794** (41) 2022 07 25(51) **C01B 3/08** (2006.01)**C01B 3/28** (2006.01)**C01B 3/50** (2006.01)**C01B 3/38** (2006.01)**B01D 53/00** (2006.01)

- (21) 436687 (22) 2021 01 18
 (72) NIESLER MARIAN, Bytom (PL); MRÓZ JAN, Częstochowa (PL); STELMACH SŁAWOMIR, Zabrze (PL); JANISZEWSKI SŁAWOMIR, Pszczyna (PL); PIJET ZBIGNIEW GABRIEL, Bieruń (PL)
 (73) SIEĆ BADAWCZA ŁUKASIEWICZ – GÓRNOŚLAŃSKI INSTYTUT TECHNOLOGICZNY, Gliwice (PL)
 (54) Sposób pozyskiwania wodoru z gazów węglowodorowych

(B1) (11) **249801** (41) 2023 11 27(51) **C01B 25/01** (2006.01)**A61L 27/46** (2006.01)**A61L 27/54** (2006.01)**A61L 27/58** (2006.01)**B82Y 5/00** (2011.01)

- (21) 441261 (22) 2022 05 24
 (72) WOJASIŃSKI MICHAŁ, Warszawa (PL); CZERSKA-DUSZAK JOLANTA, Warszawa (PL); LATOCHA JOANNA, Warszawa (PL); MAŁOLEPSZY ARTUR, Warszawa (PL); CIACH TOMASZ, Warszawa (PL)
 (73) POLITECHNIKA WARSZAWSKA, Warszawa (PL)
 (54) Formułacja nanocząstek fosforanu wapnia o zwiększonym wychwycie komórkowym modyfikowanych lecytyną jako nośnika bisfosfonianów oraz sposób jej wytwarzania

(B1) (11) **249811** (41) 2024 04 08
 (51) **C01B 25/32** (2006.01)
A61L 27/12 (2006.01)
A61L 27/32 (2006.01)
A61L 27/04 (2006.01)
B82Y 40/00 (2011.01)
 (21) 442461 (22) 2022 10 06
 (72) KURZYK AGATA, Warszawa (PL); SZTERNER PIOTR, Warszawa (PL); BIERNAT MONIKA, Warszawa (PL); ANTOSIK AGNIESZKA, Warszawa (PL); PAGACZ JOANNA, Warszawa (PL); TYMOWICZ-GRZYB PAULINA, Warszawa (PL); RUDNICKA KAROLINA, Łódź (PL); PŁOCIŃSKI PRZEMYSŁAW, Łódź (PL); KRUPA AGNIESZKA, Łódź (PL); SZWED-GEORGIU ALEKSANDRA, Łódź (PL); WŁODARCZYK MARCIN, Łódź (PL)
 (73) SIEĆ BADAWCZA ŁUKASIEWICZ – INSTYTUT CERAMIKI I MATERIAŁÓW BUDOWLANYCH, Kraków (PL); UNIwersytet ŁÓDZKI, Łódź (PL)
 (54) Syntetyczny bioaktywny materiał hydroksypatytowy (HAP) oraz sposób jego otrzymywania

(B1) (11) **249812** (41) 2024 05 13
 (51) **C01B 25/32** (2006.01)
A61B 17/56 (2006.01)
A61L 24/00 (2006.01)
A61L 27/10 (2006.01)
B28B 11/04 (2006.01)
 (62) 442461
 (21) 447324 (22) 2022 10 06
 (72) KURZYK AGATA, Warszawa (PL); SZTERNER PIOTR, Warszawa (PL); BIERNAT MONIKA, Warszawa (PL); ANTOSIK AGNIESZKA, Warszawa (PL); PAGACZ JOANNA, Warszawa (PL); TYMOWICZ-GRZYB PAULINA, Warszawa (PL); RUDNICKA KAROLINA, Łódź (PL); PŁOCIŃSKI PRZEMYSŁAW, Łódź (PL); KRUPA AGNIESZKA, Łódź (PL); SZWED-GEORGIU ALEKSANDRA, Łódź (PL); WŁODARCZYK MARCIN, Łódź (PL)
 (73) SIEĆ BADAWCZA ŁUKASIEWICZ – INSTYTUT CERAMIKI I MATERIAŁÓW BUDOWLANYCH, Kraków (PL); UNIwersytet ŁÓDZKI, Łódź (PL)
 (54) Syntetyczny bioaktywny materiał hydroksypatytowy modyfikowany oraz sposób jego otrzymywania

(B1) (11) **249795** (41) 2022 10 03
 (51) **C01B 32/05** (2017.01)
C23C 22/72 (2006.01)
C09C 1/50 (2006.01)
 (21) 437501 (22) 2021 03 30
 (72) NIESLER MARIAN, Bytom (PL); MRÓZ JAN, Częstochowa (PL); STELMACH SŁAWOMIR, Zabrze (PL); JANISZEWSKI SŁAWOMIR, Pszczyna (PL); PIJET ZBIGNIEW GABRIEL, Bieruń (PL)
 (73) SIEĆ BADAWCZA ŁUKASIEWICZ – GÓRNOŚLĄSKI INSTYTUT TECHNOLOGICZNY, Gliwice (PL)
 (54) Sposób pozyskiwania węgla amorficznego z gazów węglodorowych

(B1) (11) **249799** (41) 2024 03 04
 (51) **C02F 1/00** (2023.01)
C02F 1/42 (2023.01)
E02B 15/00 (2006.01)
 (21) 442135 (22) 2022 08 29
 (72) SKORULSKI WITOLD, Wrocław (PL); KABAT TOMASZ, Wrocław (PL); WIATKOWSKI MIROSŁAW, Wrocław (PL); PULIKOWSKI KRZYSZTOF, Wojnowice (PL); GRUSS ŁUKASZ, Kluczbork (PL)
 (73) UNIwersytet PRZYRODNICZY WE WROCŁAWIU, Wrocław (PL); SKORULSKI WITOLD ART STREFA, Wrocław (PL)
 (54) Instalacja do oczyszczania śródlądowych wód powierzchniowych z azotu azotanowego i fosforu fosforanowego

(B1) (11) **249797** (41) 2024 02 05
 (51) **C08L 67/04** (2006.01)
C08K 13/00 (2006.01)
C08K 13/04 (2006.01)
B29C 48/00 (2019.01)
B29C 70/58 (2006.01)
 (21) 441885 (22) 2022 07 30
 (72) CZERNIECKA-KUBICKA ANNA, Rzeszów (PL); BĄDZIUL DOROTA, Rzeszów (PL); ZARZYKA IWONA, Rzeszów (PL); MATERNIA-DUDZIK KAROLINA, Krasne (PL); SZYSZKOWSKA AGNIESZKA, Bęczków (PL); KAMIZELA ANGELIKA, Piaseczna Górka (PL)
 (73) UNIwersytet RZESZOWSKI, Rzeszów (PL); PODKARPACKIE CENTRUM INNOWACJI SPÓŁKA Z OGRANICZONĄ ODPOWIEDZIALNOŚCIĄ, Rzeszów (PL)
 (54) Sposób wytwarzania biokompatybilnych nanomateriałów na osnowie kwasu poli(3-hydroksymasłowego)

(B1) (11) **249788** (41) 2024 11 04
 (51) **C08L 67/04** (2006.01)
C08L 3/02 (2006.01)
C08L 97/02 (2006.01)
C08J 5/04 (2006.01)
B29C 48/00 (2019.01)
B65D 65/46 (2006.01)
 (21) 444695 (22) 2023 04 28
 (72) BUJNOWICZ KRZYSZTOF, Poznań (PL); ROJEWSKI SZYMON, Gniezno (PL)
 (73) INSTYTUT WŁÓKIEN NATURALNYCH I ROŚLIN ZIELARSKICH PAŃSTWOWY INSTYTUT BADAWCZY, Poznań (PL)
 (54) Biodegradowalny kompozyt blendy poli(kwasu mlekowego) i skrobi termoplastycznej z napełniaczem naturalnym, zastosowanie biodegradowalnego kompozytu i sposób wytwarzania biodegradowalnego kompozytu

(B1) (11) **249787** (41) 2024 09 02
 (51) **C09D 5/03** (2006.01)
C09D 5/14 (2006.01)
C09D 133/12 (2006.01)
C08K 3/015 (2018.01)
 (21) 443896 (22) 2023 02 27
 (72) PILCH-PIERA BARBARA, Rzeszów (PL); CZACHOR-JADACKA DOMINIKA, Sokołów Małopolski (PL); POJNAR KATARZYNA, Besko (PL); BYCZYŃSKI ŁUKASZ, Rzeszów (PL); CISZKOWICZ EWA, Rzeszów (PL); BESTER KAROL, Łańcut (PL); KISIEL MACIEJ, Rzeszów (PL); STAGRACZYŃSKI RYSZARD, Jadachy (PL); KOWAL MAŁGORZATA, Rzeszów (PL); BAZAN-STRAMA KATARZYNA, Dębno (PL); KOWALCZYK MAŁGORZATA, Szczecin (PL)
 (73) POLITECHNIKA RZESZOWSKA IM. IGNACEGO ŁUKASIEWICZA, Rzeszów (PL); PODKARPACKIE CENTRUM INNOWACJI SPÓŁKA Z OGRANICZONĄ ODPOWIEDZIALNOŚCIĄ, Rzeszów (PL)
 (54) Antymikrobowy lakier proszkowy oraz sposób wytwarzania antymikrobowego lakieru proszkowego

(B1) (11) **249796** (41) 2024 08 05
 (51) **C30B 29/12** (2006.01)
C30B 7/14 (2006.01)
H01L 31/18 (2006.01)
H01L 31/00 (2006.01)
 (21) 443637 (22) 2023 01 30
 (72) PROCHOWICZ DANIEL, Warszawa (PL); KRUSZYŃSKA JOANNA, Warszawa (PL); MAHAPATRA APURBA, Warszawa (PL)
 (73) INSTYTUT CHEMII FIZYCZNEJ POLSKIEJ AKADEMII NAUK, Warszawa (PL)
 (54) Sposób otrzymywania i zastosowanie monokrystalicznego metyloamoniowego bromku ołowiu

(B1) (11) **249806** (41) 2025 04 22
 (51) **E21C 35/193** (2006.01)
E21C 35/18 (2006.01)
E21C 35/19 (2006.01)
 (21) 446427 (22) 2023 10 18
 (72) CHELUSZKA PIOTR, Świętochłowice (PL); MIKUŁA JAROSŁAW, Gliwice (PL); MIKUŁA STANISŁAW, Gliwice (PL)
 (73) POLITECHNIKA ŚLĄSKA, Gliwice (PL)
 (54) Kombajnowy nóż styczny-obrotowy ze wzmocnieniem trzonka aktywowanym ciepłnie

(B1) (11) **249807** (41) 2024 12 02
 (51) **F03D 3/06** (2006.01)
F03D 3/00 (2006.01)
 (21) 448726 (22) 2024 05 31
 (72) PIETRYKOWSKI KONRAD, Lublin (PL)
 (73) POLITECHNIKA LUBELSKA, Lublin (PL)
 (54) Turbina wiatrowa ze składanymi łopatami

(B1) (11) **249810** (41) 2024 07 01
 (51) **F15B 11/02** (2006.01)
F15B 3/00 (2006.01)
F15B 21/02 (2006.01)
F15B 13/00 (2006.01)
F04D 15/00 (2006.01)
 (21) 443319 (22) 2022 12 27
 (72) SIWULSKI TOMASZ, Legnica (PL); KALISZUK MICHAŁ, Wrocław (PL)
 (73) POLITECHNIKA WROCŁAWSKA, Wrocław (PL)
 (54) Sposób sterowania siłownikiem hydraulicznym

(B1) (11) **249786** (41) 2025 08 04
 (51) **F24S 80/65** (2018.01)
F24S 80/60 (2018.01)
 (21) 447646 (22) 2024 01 30
 (72) BROUWER JACOB, Warszawa (PL)
 (73) ENERGY + CONSTRUCTIONS SPÓŁKA Z OGRANICZONĄ ODPOWIEDZIALNOŚCIĄ, Warszawa (PL)
 (54) Sposób bioizolacji modułu kolektora słonecznego i modułu kolektora wykonany tym sposobem

(B1) (11) **249803** (41) 2024 07 08
 (51) **F41H 5/00** (2006.01)
F41H 5/02 (2006.01)
F41H 5/04 (2006.01)
 (21) 443411 (22) 2023 01 04
 (72) KŁOPOCKI SZYMON, Wrocław (PL)
 (73) KŁOPOCKI SZYMON, Wrocław (PL)
 (54) Warstwowy, segmentowy pancierz pasywny

(B1) (11) **249805** (41) 2025 01 07
 (51) **G01N 21/01** (2006.01)
G01N 21/17 (2006.01)
G01N 21/25 (2006.01)
G01N 33/483 (2006.01)
G03B 15/02 (2021.01)
G03B 15/06 (2021.01)
 (21) 445483 (22) 2023 07 05
 (72) TERESZKIEWICZ KRZYSZTOF, Kielnarowa (PL); WACHTA HENRYK, Rzeszów (PL); KULIG ŁUKASZ, Rzeszów (PL); AEBISHER DAVID, Będziemyśl (PL); BARTUSIK-AEBISHER DOROTA, Będziemyśl (PL); KĄZNOWSKA EWA, Rzeszów (PL); DOMKA WOJCIECH, Rzeszów (PL); OSUCHOWSKI MICHAŁ, Rzeszów (PL); MYŚLIWIEC ANGELIKA, Jasionka (PL); DYNAROWICZ KLAUDIA, Buchcice (PL)
 (73) POLITECHNIKA RZESZOWSKA IM. IGNACEGO ŁUKASIEWICZA, Rzeszów (PL); UNIWERSYTET RZESZOWSKI, Rzeszów (PL)
 (54) Stanowisko do badań tkanek, zwłaszcza tkanek gruczołu prostaty

(B1) (11) **249790** (41) 2024 01 15
 (51) **H01G 4/012** (2006.01)
H01G 4/28 (2006.01)
G01R 33/34 (2006.01)
H01G 4/005 (2006.01)
G01N 24/08 (2006.01)
 (21) 441689 (22) 2022 07 08
 (72) GARBACZ PIOTR, Grodzisk Mazowiecki (PL)
 (73) UNIWERSYTET WARSZAWSKI, Warszawa (PL)
 (54) Kondensator i układ wytwarzający jednorodne pole elektryczne

INDEKS UDZIELONYCH PATENTÓW,
 WEDŁUG SYMBOLI MKP

Symbol MKP	Nr patentu	Symbol MKP	Nr patentu
1	2	1	2
A23K 10/30 (2016.01)	249798	B61L 27/60 (2022.01)	249808*
A23K 20/158 (2016.01)	249798*	B64C 27/00 (2006.01)	249800
A23K 20/163 (2016.01)	249798*	B64C 27/08 (2006.01)	249800*
A23K 20/174 (2016.01)	249798*	B64C 39/02 (2006.01)	249800*
A23K 20/20 (2016.01)	249798*	B64D 1/06 (2006.01)	249800*
A23K 50/75 (2016.01)	249798*	B64D 7/00 (2006.01)	249800*
A23K 40/10 (2016.01)	249802*	B65D 65/46 (2006.01)	249788*
A23N 17/00 (2006.01)	249802	B65H 19/26 (2006.01)	249791
A61B 5/02 (2006.01)	249804	B65H 18/02 (2006.01)	249791*
A61B 5/0245 (2006.01)	249804*	B82Y 5/00 (2011.01)	249801*
A61B 5/026 (2006.01)	249804*	B82Y 40/00 (2011.01)	249811*
A61B 5/0285 (2006.01)	249804*	C01B 3/08 (2006.01)	249794
A61B 17/56 (2006.01)	249812*	C01B 3/28 (2006.01)	249794*
A61K 36/185 (2006.01)	249792	C01B 3/50 (2006.01)	249794*
A61L 27/46 (2006.01)	249801*	C01B 3/38 (2006.01)	249794*
A61L 27/54 (2006.01)	249801*	C01B 25/01 (2006.01)	249801
A61L 27/58 (2006.01)	249801*	C01B 25/32 (2006.01)	249811
A61L 27/12 (2006.01)	249811*	C01B 25/32 (2006.01)	249812
A61L 27/32 (2006.01)	249811*	C01B 32/05 (2017.01)	249795
A61L 27/04 (2006.01)	249811*	C02F 1/00 (2023.01)	249799
A61L 24/00 (2006.01)	249812*	C02F 1/42 (2023.01)	249799*
A61L 27/10 (2006.01)	249812*	C08J 5/04 (2006.01)	249788*
B01D 11/02 (2006.01)	249792*	C08K 13/00 (2006.01)	249797*
B01D 53/94 (2006.01)	249809*	C08K 13/04 (2006.01)	249797*
B01D 53/00 (2006.01)	249794*	C08K 3/015 (2018.01)	249787*
B01J 21/06 (2006.01)	249809	C08L 67/04 (2006.01)	249797
B01J 23/46 (2006.01)	249809*	C08L 67/04 (2006.01)	249788
B01J 23/54 (2006.01)	249809*	C08L 3/02 (2006.01)	249788*
B01J 37/08 (2006.01)	249809*	C08L 97/02 (2006.01)	249788*
B01J 37/10 (2006.01)	249809*	C09C 1/50 (2006.01)	249795*
B01J 37/34 (2006.01)	249809*	C09D 5/03 (2006.01)	249787
B26D 1/00 (2006.01)	249793	C09D 5/14 (2006.01)	249787*
B26D 1/45 (2006.01)	249793*	C09D 133/12 (2006.01)	249787*
B28B 11/04 (2006.01)	249812*	C23C 22/72 (2006.01)	249795*
B29C 48/00 (2019.01)	249797*	C30B 29/12 (2006.01)	249796
B29C 70/58 (2006.01)	249797*	C30B 7/14 (2006.01)	249796*
B29C 48/00 (2019.01)	249788*	E02B 15/00 (2006.01)	249799*
B60L 7/26 (2006.01)	249789*	E21C 35/193 (2006.01)	249806
B60T 13/66 (2006.01)	249789	E21C 35/18 (2006.01)	249806*
B60T 17/22 (2006.01)	249789*	E21C 35/19 (2006.01)	249806*
B60T 8/17 (2006.01)	249789*	F03D 3/06 (2006.01)	249807
B61L 25/04 (2006.01)	249808	F03D 3/00 (2006.01)	249807*
B61L 27/40 (2022.01)	249808*	F04D 15/00 (2006.01)	249810*
B61L 27/57 (2022.01)	249808*	F15B 11/02 (2006.01)	249810

* Patent oznaczony więcej niż jednym symbolem klasyfikacyjnym. Ogłoszenie dotyczące tego patentu można znaleźć pod symbolem klasyfikacyjnym odpowiadającym numerowi bez gwiazdki.

1	2	1	2
F15B 3/00 (2006.01)	249810*	G01N 21/25 (2006.01)	249805*
F15B 21/02 (2006.01)	249810*	G01N 33/483 (2006.01)	249805*
F15B 13/00 (2006.01)	249810*	G01N 24/08 (2006.01)	249790*
F24S 80/65 (2018.01)	249786	G01R 33/34 (2006.01)	249790*
F24S 80/60 (2018.01)	249786*	G03B 15/02 (2021.01)	249805*
F41F 3/00 (2006.01)	249800*	G03B 15/06 (2021.01)	249805*
F41H 5/00 (2006.01)	249803	G05B 19/00 (2006.01)	249802*
F41H 5/02 (2006.01)	249803*	H01G 4/012 (2006.01)	249790
F41H 5/04 (2006.01)	249803*	H01G 4/28 (2006.01)	249790*
F42B 15/00 (2006.01)	249800*	H01G 4/005 (2006.01)	249790*
G01N 21/01 (2006.01)	249805	H01L 31/18 (2006.01)	249796*
G01N 21/17 (2006.01)	249805*	H01L 31/00 (2006.01)	249796*

INDEKS NUMEROWY UDZIELONYCH PATENTÓW

Nr patentu	Symbol MKP	Nr patentu	Symbol MKP
1	2	1	2
249786	F24S 80/65 (2018.01)	249800	B64C 27/00 (2006.01)
249787	C09D 5/03 (2006.01)	249801	C01B 25/01 (2006.01)
249788	C08L 67/04 (2006.01)	249802	A23N 17/00 (2006.01)
249789	B60T 13/66 (2006.01)	249803	F41H 5/00 (2006.01)
249790	H01G 4/012 (2006.01)	249804	A61B 5/02 (2006.01)
249791	B65H 19/26 (2006.01)	249805	G01N 21/01 (2006.01)
249792	A61K 36/185 (2006.01)	249806	E21C 35/193 (2006.01)
249793	B26D 1/00 (2006.01)	249807	F03D 3/06 (2006.01)
249794	C01B 3/08 (2006.01)	249808	B61L 25/04 (2006.01)
249795	C01B 32/05 (2017.01)	249809	B01J 21/06 (2006.01)
249796	C30B 29/12 (2006.01)	249810	F15B 11/02 (2006.01)
249797	C08L 67/04 (2006.01)	249811	C01B 25/32 (2006.01)
249798	A23K 10/30 (2016.01)	249812	C01B 25/32 (2006.01)
249799	C02F 1/00 (2023.01)		

WPISY I ZMIANY W REJESTRZE NIEUWZGLĘDNIONE W INNYCH SAMODZIELNYCH OGŁOSZENIACH

Poniższe zestawienie zawiera kolejno: numer patentu, wskazanie rubryki rejestru, charakter oraz treść wpisu. Publikacji podlegają wpisy w rejestrze dotyczące uprawnionych, twórców, praw ograniczających patent oraz sprostowania istotnych pomyłek.

Rubryka A – dane uprawnionego

Rubryka B – tytuł wynalazku

Rubryka C – dane twórców wynalazku

Rubryka D – prawa ograniczające patent

Rubryka E – wpisy uzupełniające stan prawny patentu

Rubryka F – wnioski o unieważnienie, sprzeciw oraz decyzje dotyczące patentu

Rubryka G – informacje o unieważnieniu lub wygaśnięciu patentu

(11) **213390** A. Wykreślono: FAKRO PP SPÓŁKA Z OGRANICZONĄ ODPOWIEDZIALNOŚCIĄ, Nowy Sącz, Polska 492727063; Wpisano: FAKRO- WDF SPÓŁKA Z OGRANICZONĄ ODPOWIEDZIALNOŚCIĄ, Mielec, Polska 690525113.

(11) **213842** A. Wykreślono: GRUPA AZOTY ZAKŁADY AZOTOWE KĘDZIERZYN SPÓŁKA AKCYJNA, Kędzierzyn-Koźle, Polska 530544497; INSTYTUT TECHNOLOGII PALIW I ENERGII, Zabrze, Polska 000025945; BIURO STUDIÓW, PROJEKTÓW I REALIZACJI ENERGOPROJEKT KATOWICE SPÓŁKA AKCYJNA, Katowice, Polska 271905107; TAURON INWESTYCJE SPÓŁKA Z OGRANICZONĄ

ODPOWIEDZIALNOŚCIĄ, Będzin, Polska 522447033; Wpisano: GRUPA AZOTY ZAKŁADY AZOTOWE KĘDZIERZYN SPÓŁKA AKCYJNA, Kędzierzyn-Koźle, Polska 530544497; INSTYTUT TECHNOLOGII PALIW I ENERGII, Zabrze, Polska 000025945; BIURO STUDIÓW, PROJEKTÓW I REALIZACJI ENERGOPROJEKT KATOWICE SPÓŁKA AKCYJNA, Katowice, Polska 271905107; TAURON H2 SPÓŁKA Z OGRANICZONĄ ODPOWIEDZIALNOŚCIĄ, Będzin, Polska 522447033.

(11) **216236** A. Wykreślono: INSTYTUT TECHNOLOGII PALIW I ENERGII, Zabrze, Polska 000025945; TAURON INWESTYCJE SPÓŁKA Z OGRANICZONĄ ODPOWIEDZIALNOŚCIĄ, Będzin, Polska 522447033; GRUPA AZOTY ZAKŁADY AZOTOWE KĘDZIERZYN SPÓŁKA AKCYJNA, Kędzierzyn-Koźle, Polska; Wpisano: INSTYTUT TECHNOLOGII PALIW I ENERGII, Zabrze, Polska 000025945; TAURON H2 SPÓŁKA Z OGRANICZONĄ ODPOWIEDZIALNOŚCIĄ, Będzin, Polska 522447033; GRUPA AZOTY ZAKŁADY AZOTOWE KĘDZIERZYN SPÓŁKA AKCYJNA, Kędzierzyn-Koźle, Polska.

(11) **219780** A. Wykreślono: FAKRO PP SPÓŁKA Z OGRANICZONĄ ODPOWIEDZIALNOŚCIĄ, Nowy Sącz, Polska 492727063; Wpisano: FAKRO- WDF SPÓŁKA Z OGRANICZONĄ ODPOWIEDZIALNOŚCIĄ, Mielec, Polska 690525113.

(11) **220639** A. Wykreślono: FAKRO PP SPÓŁKA Z OGRANICZONĄ ODPOWIEDZIALNOŚCIĄ, Nowy Sącz, Polska 492727063; Wpisano: STOLART SPÓŁKA Z OGRANICZONĄ ODPOWIEDZIALNOŚCIĄ, Dobra, Polska 490816041.

(11) **221436** A. Wykreślono: FAKRO PP SPÓŁKA Z OGRANICZONĄ ODPOWIEDZIALNOŚCIĄ, Nowy Sącz, Polska 492727063; Wpisano: FAKRO- WDF SPÓŁKA Z OGRANICZONĄ ODPOWIEDZIALNOŚCIĄ, Mielec, Polska 690525113.

(11) **225845** A. Wykreślono: GŁÓWNY INSTYTUT GÓRNICICTWA, Katowice, Polska 000023461; TAURON INWESTYCJE SPÓŁKA Z OGRANICZONĄ ODPOWIEDZIALNOŚCIĄ, Będzin, Polska 522447033; Wpisano: GŁÓWNY INSTYTUT GÓRNICICTWA, Katowice, Polska 000023461; TAURON H2 SPÓŁKA Z OGRANICZONĄ ODPOWIEDZIALNOŚCIĄ, Będzin, Polska 522447033.

(11) **225846** A. Wykreślono: GŁÓWNY INSTYTUT GÓRNICICTWA, Katowice, Polska 000023461; TAURON INWESTYCJE SPÓŁKA Z OGRANICZONĄ ODPOWIEDZIALNOŚCIĄ, Będzin, Polska 522447033; Wpisano: GŁÓWNY INSTYTUT GÓRNICICTWA, Katowice, Polska 000023461; TAURON H2 SPÓŁKA Z OGRANICZONĄ ODPOWIEDZIALNOŚCIĄ, Będzin, Polska 522447033.

(11) **225847** A. Wykreślono: GŁÓWNY INSTYTUT GÓRNICICTWA, Katowice, Polska 000023461; TAURON INWESTYCJE SPÓŁKA Z OGRANICZONĄ ODPOWIEDZIALNOŚCIĄ, Będzin, Polska 522447033; Wpisano: GŁÓWNY INSTYTUT GÓRNICICTWA, Katowice, Polska 000023461; TAURON H2 SPÓŁKA Z OGRANICZONĄ ODPOWIEDZIALNOŚCIĄ, Będzin, Polska 522447033.

(11) **226047** A. Wykreślono: FAKRO PP SPÓŁKA Z OGRANICZONĄ ODPOWIEDZIALNOŚCIĄ, Nowy Sącz, Polska 492727063; Wpisano: FAKRO- WDF SPÓŁKA Z OGRANICZONĄ ODPOWIEDZIALNOŚCIĄ, Mielec, Polska 690525113.

(11) **227792** A. Wykreślono: KLK INVEST SPÓŁKA Z OGRANICZONĄ ODPOWIEDZIALNOŚCIĄ, Warszawa, Polska 369083514; Wpisano: PURINOVA SPÓŁKA Z OGRANICZONĄ ODPOWIEDZIALNOŚCIĄ, Bydgoszcz, Polska 120373337.

(11) **228252** A. Wykreślono: FAKRO PP SPÓŁKA Z OGRANICZONĄ ODPOWIEDZIALNOŚCIĄ, Nowy Sącz, Polska 492727063; Wpisano: STOLART SPÓŁKA Z OGRANICZONĄ ODPOWIEDZIALNOŚCIĄ, Dobra, Polska 490816041.

(11) **229712** A. Wykreślono: KLK INVEST SPÓŁKA Z OGRANICZONĄ ODPOWIEDZIALNOŚCIĄ, Warszawa, Polska 369083514; Wpisano: PURINOVA SPÓŁKA Z OGRANICZONĄ ODPOWIEDZIALNOŚCIĄ, Bydgoszcz, Polska 120373337.

(11) **229816** A. Wykreślono: FAKRO PP SPÓŁKA Z OGRANICZONĄ ODPOWIEDZIALNOŚCIĄ, Nowy Sącz, Polska 492727063; Wpisano: STOLART SPÓŁKA Z OGRANICZONĄ ODPOWIEDZIALNOŚCIĄ, Dobra, Polska 490816041.

(11) **229831** A. Wykreślono: TULPLAST SOCHA SPÓŁKA JAWNA, Paczkowo, Polska 300664890; Wpisano: TULPLAST SOCHA SPÓŁKA KOMANDYTOWA, Paczkowo, Polska 300664890.

(11) **230094** A. Wykreślono: FAKRO PP SPÓŁKA Z OGRANICZONĄ ODPOWIEDZIALNOŚCIĄ, Nowy Sącz, Polska 492727063; Wpisano: FAKRO – WDF SPÓŁKA Z OGRANICZONĄ ODPOWIEDZIALNOŚCIĄ, Mielec, Polska 690525113.

(11) **231233** A. Wykreślono: GŁÓWNY INSTYTUT GÓRNICZWA, Katowice, Polska 000023461; TAURON INWESTYCJE SPÓŁKA Z OGRANICZONĄ ODPOWIEDZIALNOŚCIĄ, Będzin, Polska 522447033; Wpisano: GŁÓWNY INSTYTUT GÓRNICZWA, Katowice, Polska 000023461; TAURON H2 SPÓŁKA Z OGRANICZONĄ ODPOWIEDZIALNOŚCIĄ, Będzin, Polska 522447033.

(11) **231428** A. Wykreślono: INSTYTUT CIĘŻKIEJ SYNTEZY ORGANICZNEJ BLACHOWNIA, Kędzierzyn-Koźle, Polska 000041631; INSTYTUT TECHNOLOGII PALIW I ENERGII, Zabrze, Polska 000025945; TAURON POLSKA ENERGIA SPÓŁKA AKCYJNA, Katowice, Polska 240524697; TAURON INWESTYCJE SPÓŁKA Z OGRANICZONĄ ODPOWIEDZIALNOŚCIĄ, Będzin, Polska 522447033; Wpisano: INSTYTUT CIĘŻKIEJ SYNTEZY ORGANICZNEJ BLACHOWNIA, Kędzierzyn-Koźle, Polska 000041631; INSTYTUT TECHNOLOGII PALIW I ENERGII, Zabrze, Polska 000025945; TAURON POLSKA ENERGIA SPÓŁKA AKCYJNA, Katowice, Polska 240524697; TAURON H2 SPÓŁKA Z OGRANICZONĄ ODPOWIEDZIALNOŚCIĄ, Będzin, Polska 522447033.

(11) **233650** A. Wykreślono: KLK INVEST SPÓŁKA Z OGRANICZONĄ ODPOWIEDZIALNOŚCIĄ, Warszawa, Polska 369083514; Wpisano: PURINOVA SPÓŁKA Z OGRANICZONĄ ODPOWIEDZIALNOŚCIĄ, Bydgoszcz, Polska 120373337.

(11) **233685** A. Wykreślono: KOFARB SPÓŁKA Z OGRANICZONĄ ODPOWIEDZIALNOŚCIĄ, Częstochowa, Polska 243067929; Wpisano: PLASPOL SPÓŁKA Z OGRANICZONĄ ODPOWIEDZIALNOŚCIĄ, Częstochowa, Polska 151998033.

(11) **235550** A. Wykreślono: UNIWERSYTET WARSZAWSKI, Warszawa, Polska 000001258; SIEĆ BADAWCZA ŁUKASIEWICZ – INSTYTUT CHEMII PRZEMYSŁOWEJ IM. PROF. IGNACEGO MOŚCICKIEGO, Warszawa, Polska 000045161; JENOX AKUMULATORY SPÓŁKA Z OGRANICZONĄ ODPOWIEDZIALNOŚCIĄ, Chodzież, Polska 572082644; SIEĆ BADAWCZA ŁUKASIEWICZ – INSTYTUT METALI NIEŻELAZNYCH, Gliwice, Polska 000027542; Wpisano: UNIWERSYTET WARSZAWSKI, Warszawa, Polska 000001258; INN-BAT SPÓŁKA Z OGRANICZONĄ ODPOWIEDZIALNOŚCIĄ, Warszawa, Polska 388337960; JENOX AKUMULATORY SPÓŁKA Z OGRANICZONĄ ODPOWIEDZIALNOŚCIĄ, Chodzież, Polska 572082644; SIEĆ BADAWCZA ŁUKASIEWICZ – INSTYTUT METALI NIEŻELAZNYCH, Gliwice, Polska 000027542.

(11) **236295** A. Wykreślono: NOGALSKA MONIKA POLTRONEX, Toruń, Polska 526252651; Wpisano: MORAWSKA GRAŻYNA POLTRONEX, Toruń, Polska 340851980.

(11) **237180** A. Wykreślono: TAURON INWESTYCJE SPÓŁKA Z OGRANICZONĄ ODPOWIEDZIALNOŚCIĄ, Będzin, Polska 522447033; Wpisano: TAURON H2 SPÓŁKA Z OGRANICZONĄ ODPOWIEDZIALNOŚCIĄ, Będzin, Polska 522447033.

(11) **238451** A. Wykreślono: TAURON INWESTYCJE SPÓŁKA Z OGRANICZONĄ ODPOWIEDZIALNOŚCIĄ, Będzin, Polska 522447033; Wpisano: TAURON H2 SPÓŁKA Z OGRANICZONĄ ODPOWIEDZIALNOŚCIĄ, Będzin, Polska 522447033.

(11) **240870** A. Wykreślono: FAKRO PP SPÓŁKA Z OGRANICZONĄ ODPOWIEDZIALNOŚCIĄ, Nowy Sącz, Polska 492727063; Wpisano: FAKRO- WDF SPÓŁKA Z OGRANICZONĄ ODPOWIEDZIALNOŚCIĄ, Mielec, Polska 690525113.

(11) **241092** A. Wykreślono: POLITECHNIKA ŚLĄSKA, Gliwice, Polska 000001637; TAURON INWESTYCJE SPÓŁKA Z OGRANICZONĄ ODPOWIEDZIALNOŚCIĄ, Będzin, Polska 522447033; Wpisano: POLITECHNIKA ŚLĄSKA, Gliwice, Polska 000001637; TAURON H2 SPÓŁKA Z OGRANICZONĄ ODPOWIEDZIALNOŚCIĄ, Będzin, Polska 522447033.

(11) **241351** A. Wykreślono: POLITECHNIKA ŚLĄSKA, Gliwice, Polska 000001637; TAURON INWESTYCJE SPÓŁKA Z OGRANICZONĄ ODPOWIEDZIALNOŚCIĄ, Będzin, Polska 522447033; Wpisano: POLITECHNIKA ŚLĄSKA, Gliwice, Polska 000001637; TAURON H2 SPÓŁKA Z OGRANICZONĄ ODPOWIEDZIALNOŚCIĄ, Będzin, Polska 522447033.

(11) **242127** A. Wykreślono: POLITECHNIKA ŚLĄSKA, Gliwice, Polska 000001637; TAURON INWESTYCJE SPÓŁKA Z OGRANICZONĄ ODPOWIEDZIALNOŚCIĄ, Będzin, Polska 522447033; Wpisano: POLITECHNIKA ŚLĄSKA, Gliwice, Polska 000001637; TAURON H2 SPÓŁKA Z OGRANICZONĄ ODPOWIEDZIALNOŚCIĄ, Będzin, Polska 522447033.

(11) **242344** A. Wykreślono: BIOAVLEE SPÓŁKA AKCYJNA, Wrocław, Polska 022326931; Wpisano: BIOACCURE SPÓŁKA Z OGRANICZONĄ ODPOWIEDZIALNOŚCIĄ, Wrocław, Polska 381840390.

(11) **247223** A. Wykreślono: POLITECHNIKA WARSZAWSKA, Warszawa, Polska 000001554; Wpisano: POLITECHNIKA WARSZAWSKA, Warszawa, Polska 000001554; NARODOWY INSTYTUT ZDROWIA PUBLICZNEGO PZH – PAŃSTWOWY INSTYTUT BADAWCZY, Warszawa, Polska 000288461; INSTYTUT GRUŻLICY I CHORÓB PŁUC, Warszawa, Polska 000288490.

(11) **249279** C. Wykreślono: KACALAK WOJCIECH, Koszalin, Polska; BUDNIAK ZBIGNIEW, Koszalin, Polska; SZADA-BORYSKOWSKA MONIKA, Koszalin, Polska; Wpisano: KACALAK WOJCIECH, Koszalin, Polska; BUDNIAK ZBIGNIEW, Koszalin, Polska; SZADA-BORZYSZKOWSKA MONIKA, Koszalin, Polska.

PATENTY EUROPEJSKIE

ZŁOŻONE TŁUMACZENIA PATENTÓW EUROPEJSKICH

Poniższe zestawienie zawiera kolejno: rodzaj tłumaczenia patentu europejskiego chronionego na terytorium Rzeczypospolitej Polskiej opisany kodem dokumentu, datę publikacji o udzieleniu patentu europejskiego, rok wydania i numer Europejskiego Biuletynu Patentowego, w którym ogłoszono o udzieleniu patentu, numer patentu europejskiego.

(T5) (97) 10 04 2013	2013/15	EP 1968711 B1
(T6) (97) 07 08 2013	2013/32	EP 2370265 B1
(T3) (97) 18 02 2026	2026/08	EP 2697329 B1
(T3) (97) 25 02 2026	2026/09	EP 2854859 B1
(T3) (97) 18 02 2026	2026/08	EP 3146476 B1
(T3) (97) 07 01 2026	2026/02	EP 3274999 B1
(T3) (97) 24 12 2025	2025/52	EP 3278879 B1
(T3) (97) 25 02 2026	2026/09	EP 3325675 B1
(T3) (97) 10 12 2025	2025/50	EP 3368838 B1
(T3) (97) 11 02 2026	2026/07	EP 3384599 B1
(T3) (97) 25 02 2026	2026/09	EP 3405431 B1
(T3) (97) 18 03 2026	2026/12	EP 3504459 B1
(T3) (97) 11 02 2026	2026/07	EP 3508204 B1
(T3) (97) 26 11 2025	2025/48	EP 3529269 B1
(T3) (97) 03 12 2025	2025/49	EP 3547421 B1
(T3) (97) 17 12 2025	2025/51	EP 3572417 B1
(T3) (97) 06 05 2026	2026/19	EP 3586647 B1
(T3) (97) 10 12 2025	2025/50	EP 3600200 B1
(T3) (97) 12 11 2025	2025/46	EP 3620595 B1
(T3) (97) 18 03 2026	2026/12	EP 3621703 B1
(T3) (97) 13 05 2026	2026/20	EP 3638635 B1
(T3) (97) 25 03 2026	2026/13	EP 3641742 B1
(T3) (97) 11 02 2026	2026/07	EP 3651852 B1

(T3) (97) 08 04 2026	2026/15	EP 3664607 B1	(T3) (97) 04 03 2026	2026/10	EP 4140361 B1
(T3) (97) 22 04 2026	2026/17	EP 3665779 B1	(T3) (97) 15 04 2026	2026/16	EP 4143032 B1
(T3) (97) 08 04 2026	2026/15	EP 3675231 B1	(T3) (97) 18 02 2026	2026/08	EP 4145827 B1
(T3) (97) 07 01 2026	2026/02	EP 3689332 B1	(T3) (97) 11 02 2026	2026/07	EP 4151865 B1
(T3) (97) 25 02 2026	2026/09	EP 3710686 B1	(T3) (97) 08 04 2026	2026/15	EP 4156323 B1
(T3) (97) 25 02 2026	2026/09	EP 3744687 B1	(T3) (97) 01 04 2026	2026/14	EP 4169988 B1
(T3) (97) 10 12 2025	2025/50	EP 3750123 B1	(T3) (97) 04 03 2026	2026/10	EP 4172060 B1
(T3) (97) 01 04 2026	2026/14	EP 3752545 B1	(T3) (97) 29 04 2026	2026/18	EP 4178595 B1
(T3) (97) 28 01 2026	2026/05	EP 3755859 B1	(T3) (97) 21 01 2026	2026/04	EP 4178931 B1
(T3) (97) 25 03 2026	2026/13	EP 3784691 B1	(T3) (97) 18 02 2026	2026/08	EP 4184544 B1
(T3) (97) 15 04 2026	2026/16	EP 3792222 B1	(T3) (97) 15 04 2026	2026/16	EP 4190265 B1
(T3) (97) 18 03 2026	2026/12	EP 3792610 B1	(T3) (97) 15 04 2026	2026/16	EP 4193458 B1
(T3) (97) 08 04 2026	2026/15	EP 3793009 B1	(T3) (97) 18 02 2026	2026/08	EP 4199264 B1
(T3) (97) 25 02 2026	2026/09	EP 3794186 B1	(T3) (97) 25 02 2026	2026/09	EP 4200128 B1
(T3) (97) 03 12 2025	2025/49	EP 3797321 B1	(T3) (97) 11 03 2026	2026/11	EP 4201619 B1
(T3) (97) 22 04 2026	2026/17	EP 3815375 B1	(T3) (97) 25 02 2026	2026/09	EP 4203110 B1
(T3) (97) 18 02 2026	2026/08	EP 3830062 B1	(T3) (97) 08 04 2026	2026/15	EP 4208234 B1
(T3) (97) 11 03 2026	2026/11	EP 3831224 B1	(T3) (97) 18 02 2026	2026/08	EP 4212586 B1
(T3) (97) 04 03 2026	2026/10	EP 3833608 B1	(T3) (97) 11 02 2026	2026/07	EP 4214172 B1
(T3) (97) 18 02 2026	2026/08	EP 3840565 B1	(T3) (97) 18 02 2026	2026/08	EP 4218790 B1
(T3) (97) 18 03 2026	2026/12	EP 3849518 B1	(T3) (97) 11 02 2026	2026/07	EP 4220673 B1
(T3) (97) 25 03 2026	2026/13	EP 3853145 B1	(T3) (97) 15 04 2026	2026/16	EP 4225088 B1
(T3) (97) 11 03 2026	2026/11	EP 3854969 B1	(T3) (97) 18 02 2026	2026/08	EP 4229459 B1
(T3) (97) 11 02 2026	2026/07	EP 3865514 B1	(T3) (97) 08 04 2026	2026/15	EP 4231430 B1
(T3) (97) 18 03 2026	2026/12	EP 3869908 B1	(T3) (97) 18 02 2026	2026/08	EP 4237473 B1
(T3) (97) 18 03 2026	2026/12	EP 3877191 B1	(T3) (97) 18 02 2026	2026/08	EP 4240479 B1
(T3) (97) 18 02 2026	2026/08	EP 3877595 B1	(T3) (97) 08 04 2026	2026/15	EP 4242129 B1
(T3) (97) 22 04 2026	2026/17	EP 3883940 B1	(T3) (97) 11 03 2026	2026/11	EP 4247625 B1
(T3) (97) 18 03 2026	2026/12	EP 3887050 B1	(T3) (97) 18 02 2026	2026/08	EP 4256994 B1
(T3) (97) 18 02 2026	2026/08	EP 3887879 B1	(T3) (97) 18 03 2026	2026/12	EP 4257261 B1
(T3) (97) 11 02 2026	2026/07	EP 3898640 B1	(T3) (97) 25 02 2026	2026/09	EP 4258637 B1
(T3) (97) 08 04 2026	2026/15	EP 3905912 B1	(T3) (97) 25 02 2026	2026/09	EP 4261915 B1
(T3) (97) 08 04 2026	2026/15	EP 3914007 B1	(T3) (97) 18 03 2026	2026/12	EP 4265896 B1
(T3) (97) 24 12 2025	2025/52	EP 3914860 B1	(T3) (97) 04 03 2026	2026/10	EP 4265926 B1
(T3) (97) 11 03 2026	2026/11	EP 3922294 B1	(T3) (97) 29 04 2026	2026/18	EP 4275274 B1
(T3) (97) 18 02 2026	2026/08	EP 3928355 B1	(T3) (97) 08 04 2026	2026/15	EP 4280140 B1
(T3) (97) 15 04 2026	2026/16	EP 3928401 B1	(T3) (97) 08 04 2026	2026/15	EP 4288509 B1
(T3) (97) 08 10 2025	2025/41	EP 3938471 B1	(T3) (97) 14 01 2026	2026/03	EP 4289602 B1
(T3) (97) 25 02 2026	2026/09	EP 3942683 B1	(T3) (97) 24 12 2025	2025/52	EP 4296810 B1
(T3) (97) 11 02 2026	2026/07	EP 3948817 B1	(T3) (97) 11 03 2026	2026/11	EP 4306687 B1
(T3) (97) 25 02 2026	2026/09	EP 3953161 B1	(T3) (97) 18 02 2026	2026/08	EP 4306716 B1
(T3) (97) 18 02 2026	2026/08	EP 3964421 B1	(T3) (97) 04 02 2026	2026/06	EP 4308672 B1
(T3) (97) 15 04 2026	2026/16	EP 3979790 B1	(T3) (97) 15 04 2026	2026/16	EP 4311982 B1
(T3) (97) 06 05 2026	2026/19	EP 3986713 B1	(T3) (97) 08 04 2026	2026/15	EP 4325058 B1
(T3) (97) 25 02 2026	2026/09	EP 4010163 B1	(T3) (97) 11 03 2026	2026/11	EP 4325864 B1
(T3) (97) 18 03 2026	2026/12	EP 4015592 B1	(T3) (97) 24 09 2025	2025/39	EP 4326619 B1
(T3) (97) 07 01 2026	2026/02	EP 4022283 B1	(T3) (97) 25 02 2026	2026/09	EP 4326795 B1
(T3) (97) 04 03 2026	2026/10	EP 4023280 B1	(T3) (97) 08 04 2026	2026/15	EP 4337721 B1
(T3) (97) 22 04 2026	2026/17	EP 4031522 B1	(T3) (97) 11 02 2026	2026/07	EP 4344398 B1
(T3) (97) 08 04 2026	2026/15	EP 4046550 B1	(T3) (97) 18 02 2026	2026/08	EP 4347112 B1
(T3) (97) 18 03 2026	2026/12	EP 4048648 B1	(T3) (97) 21 01 2026	2026/04	EP 4348143 B1
(T3) (97) 08 04 2026	2026/15	EP 4050721 B1	(T3) (97) 08 04 2026	2026/15	EP 4364713 B1
(T3) (97) 04 03 2026	2026/10	EP 4054608 B1	(T3) (97) 11 03 2026	2026/11	EP 4368898 B1
(T3) (97) 25 02 2026	2026/09	EP 4068829 B1	(T3) (97) 18 02 2026	2026/08	EP 4370277 B1
(T3) (97) 18 02 2026	2026/08	EP 4069790 B1	(T3) (97) 25 02 2026	2026/09	EP 4371986 B1
(T3) (97) 18 02 2026	2026/08	EP 4070562 B1	(T3) (97) 25 03 2026	2026/13	EP 4372158 B1
(T3) (97) 25 02 2026	2026/09	EP 4071660 B1	(T3) (97) 15 10 2025	2025/42	EP 4374799 B1
(T3) (97) 08 04 2026	2026/15	EP 4074140 B1	(T3) (97) 04 03 2026	2026/10	EP 4375508 B1
(T3) (97) 03 12 2025	2025/49	EP 4077400 B1	(T3) (97) 08 04 2026	2026/15	EP 4379847 B1
(T3) (97) 25 02 2026	2026/09	EP 4083110 B1	(T3) (97) 31 12 2025	2026/01	EP 4381291 B1
(T3) (97) 11 03 2026	2026/11	EP 4100301 B1	(T3) (97) 04 03 2026	2026/10	EP 4384431 B1
(T3) (97) 01 04 2026	2026/14	EP 4100365 B1	(T3) (97) 15 04 2026	2026/16	EP 4384706 B1
(T3) (97) 04 03 2026	2026/10	EP 4105470 B1	(T3) (97) 18 02 2026	2026/08	EP 4386260 B1
(T3) (97) 22 04 2026	2026/17	EP 4109587 B1	(T3) (97) 25 02 2026	2026/09	EP 4387290 B1
(T3) (97) 28 01 2026	2026/05	EP 4128507 B1	(T3) (97) 11 02 2026	2026/07	EP 4395026 B1
(T3) (97) 22 04 2026	2026/17	EP 4131473 B1	(T4) (97) 11 02 2026	2026/07	EP 4395026 B1
(T3) (97) 31 12 2025	2026/01	EP 4135926 B1	(T3) (97) 25 02 2026	2026/09	EP 4406755 B1

(T3) (97) 04 03 2026	2026/10	EP 4407774 B1
(T3) (97) 11 02 2026	2026/07	EP 4410318 B1
(T3) (97) 11 02 2026	2026/07	EP 4413232 B1
(T3) (97) 17 12 2025	2025/51	EP 4416366 B1
(T3) (97) 08 04 2026	2026/15	EP 4421369 B1
(T3) (97) 08 04 2026	2026/15	EP 4424557 B1
(T3) (97) 31 12 2025	2026/01	EP 4430290 B1
(T3) (97) 31 12 2025	2026/01	EP 4433544 B1
(T3) (97) 15 04 2026	2026/16	EP 4433619 B1
(T3) (97) 15 04 2026	2026/16	EP 4434489 B1
(T3) (97) 25 02 2026	2026/09	EP 4434585 B1
(T3) (97) 17 12 2025	2025/51	EP 4442138 B1
(T3) (97) 08 04 2026	2026/15	EP 4444375 B1
(T3) (97) 08 04 2026	2026/15	EP 4444376 B1
(T3) (97) 25 02 2026	2026/09	EP 4444709 B1
(T3) (97) 25 02 2026	2026/09	EP 4444977 B1
(T3) (97) 08 04 2026	2026/15	EP 4448706 B1
(T3) (97) 21 01 2026	2026/04	EP 4450133 B1
(T3) (97) 29 10 2025	2025/44	EP 4450688 B1
(T3) (97) 25 02 2026	2026/09	EP 4452415 B1
(T3) (97) 22 04 2026	2026/17	EP 4461543 B1
(T3) (97) 15 04 2026	2026/16	EP 4462110 B1
(T3) (97) 28 01 2026	2026/05	EP 4464567 B1
(T3) (97) 15 04 2026	2026/16	EP 4468761 B1
(T3) (97) 31 12 2025	2026/01	EP 4471215 B1
(T3) (97) 18 02 2026	2026/08	EP 4472536 B1
(T3) (97) 18 03 2026	2026/12	EP 4480654 B1
(T3) (97) 18 03 2026	2026/12	EP 4481131 B1
(T3) (97) 14 01 2026	2026/03	EP 4481295 B1
(T3) (97) 18 02 2026	2026/08	EP 4486552 B1
(T3) (97) 08 04 2026	2026/15	EP 4486718 B1
(T3) (97) 14 01 2026	2026/03	EP 4487296 B1
(T3) (97) 14 01 2026	2026/03	EP 4488111 B1
(T3) (97) 18 02 2026	2026/08	EP 4490146 B1
(T3) (97) 25 02 2026	2026/09	EP 4492047 B1
(T3) (97) 18 02 2026	2026/08	EP 4493486 B1
(T3) (97) 25 02 2026	2026/09	EP 4496412 B1
(T3) (97) 25 02 2026	2026/09	EP 4496423 B1
(T3) (97) 18 02 2026	2026/08	EP 4504581 B1
(T3) (97) 08 04 2026	2026/15	EP 4506273 B1
(T3) (97) 04 03 2026	2026/10	EP 4507214 B1
(T3) (97) 08 04 2026	2026/15	EP 4508287 B1
(T3) (97) 29 04 2026	2026/18	EP 4522833 B1
(T3) (97) 18 02 2026	2026/08	EP 4522874 B1
(T3) (97) 25 02 2026	2026/09	EP 4524353 B1
(T3) (97) 29 04 2026	2026/18	EP 4526663 B1
(T3) (97) 14 01 2026	2026/03	EP 4527577 B1
(T3) (97) 29 10 2025	2025/44	EP 4528141 B1
(T3) (97) 08 04 2026	2026/15	EP 4533158 B1
(T3) (97) 04 03 2026	2026/10	EP 4537441 B1
(T3) (97) 25 02 2026	2026/09	EP 4544005 B1

(T3) (97) 25 02 2026	2026/09	EP 4547786 B1
(T3) (97) 03 12 2025	2025/49	EP 4554087 B1
(T3) (97) 01 04 2026	2026/14	EP 4555177 B1
(T3) (97) 03 12 2025	2025/49	EP 4565774 B1
(T3) (97) 18 03 2026	2026/12	EP 4569600 B1
(T3) (97) 11 02 2026	2026/07	EP 4570763 B1
(T3) (97) 11 02 2026	2026/07	EP 4571214 B1
(T3) (97) 08 04 2026	2026/15	EP 4575368 B1
(T3) (97) 25 02 2026	2026/09	EP 4587833 B1
(T3) (97) 25 03 2026	2026/13	EP 4601703 B1
(T3) (97) 13 05 2026	2026/20	EP 4631695 B1
(T3) (97) 29 04 2026	2026/18	EP 4642259 B1
(T3) (97) 31 12 2025	2026/01	EP 4646519 B1
(T3) (97) 18 03 2026	2026/12	EP 4651843 B1
(T3) (97) 08 04 2026	2026/15	EP 4710726 B1

OGŁOSZENIA

SPROSTOWANIA OPISÓW PATENTOWYCH

Poniższe zestawienie zawiera kolejno: numer udzielonego prawa oraz informację o sprostowaniu.

(B1) (11) 249279 Postanowiono opis patentowy ponownie wydrukować po sprostowaniu w części dotyczącej twórców wynalazku (poz. 72) – W miejsce: MONIKA SZADA-BORYSZKOWSKA, Koszalin, PL; Wpisano: MONIKA SZADA-BORZYSZKOWSKA, Koszalin, PL

OŚWIADCZENIA O GOTOWOŚCI UDZIELENIA LICENCJI (LICENCJA OTWARTA)

PATENTY EUROPEJSKIE

Poniższe zestawienie zawiera kolejno: numer patentu europejskiego, datę zgłoszenia, numer i rok wydania Wiadomości Urzędu Patentowego, w którym ogłoszono o złożeniu tłumaczenia patentu europejskiego, wysokość opłaty licencyjnej (jeśli uprawniony ją podał) i datę złożenia oświadczenia, tytuł wynalazku oraz nazwisko i imię lub nazwę uprawnionego z adresem.

(T3) (11) 2301010 (22) 2009 04 21 25/2025 (-) 2026 04 20
(54) ELEKTRYFIKOWANY INSTRUMENT SZARPANY LUB SMYCZKOWY Z WNĘKAMI
(73) Beck, Michael
Schillingstrasse 25
10179 Berlin, Niemcy

B. WZORY UŻYTKOWE

Cyfrowe kody identyfikujące (według normy WIPO ST. 9), które poprzedzają informacje dotyczące wzorów użytkowych oznaczają:

- (11) – numer prawa ochronnego
- (21) – numer zgłoszenia
- (22) – data zgłoszenia
- (23) – dane dotyczące pierwszeństwa z wystawy (data i oznaczenie wystawy)
- (30) – dane dotyczące pierwszeństwa konwencyjnego (numer zgłoszenia priorytetowego, data wniesienia zgłoszenia priorytetowego, kod kraju)
- (41) – data ogłoszenia o zgłoszeniu
- (51) – symbol Międzynarodowej Klasyfikacji Patentowej
- (54) – tytuł wzoru użytkowego
- (71) – nazwisko i imię lub nazwa zgłaszającego; dodatkowo wskazana jest miejscowość zamieszkania oraz kraj zgłaszającego (kod kraju)
- (72) – nazwisko i imię twórcy; dodatkowo wskazana jest miejscowość zamieszkania oraz kraj twórcy (kod kraju)
- (73) – nazwisko i imię lub nazwa uprawnionego; dodatkowo wskazana jest miejscowość zamieszkania lub siedziba oraz kraj uprawnionego (kod kraju)
- (76) – nazwisko i imię twórcy będącego jednocześnie uprawnionym; dodatkowo wskazana jest miejscowość zamieszkania oraz kraj uprawnionego (kod kraju)
- (86) – data i numer zgłoszenia międzynarodowego
- (87) – data i numer publikacji zgłoszenia międzynarodowego

Przed cyfrowym kodem identyfikującym (11) lub przed numerem prawa ochronnego umieszczone są literowo-cyfrowe kody identyfikujące (kod rodzaju dokumentu), zgodnie z przyjętymi symbolami (wg normy WIPO ST. 16):

- (U1) – Ogłoszenie o zgłoszeniu wzoru użytkowego
- (Y1) – Prawo ochronne
- (Y5) – Opis ochronny wzoru użytkowego zmieniony po sprzeciwie/ zmieniony w postępowaniu o unieważnienie prawa ochronnego
- (Y6) – Opis ochronny wzoru użytkowego po ograniczeniu przez uprawnionego

PRAWA OCHRONNE NA WZORY UŻYTKOWE

UDZIELONE PRAWA

(od nr 74 420 do nr 74 426)

(Y1) (11) **74424** (41) 2025 06 23

(51) **A61B 17/58** (2006.01)

A61B 17/86 (2006.01)

(21) 131821 (22) 2023 12 20

(72) MORASIEWICZ PIOTR, Opole (PL)

(73) MORASIEWICZ PIOTR, Opole (PL)

(54) Śruba skokowa kaniulowana

(Y1) (11) **74420** (41) 2025 11 24

(51) **A63F 3/00** (2006.01)

A63F 3/02 (2006.01)

(21) 132149 (22) 2024 05 20

(72) BRADECKI TOMASZ, Gliwice (PL); SIKORA MAGDALENA, Katowice (PL); SIUDYKA PAULINA, Sosnowiec (PL); MULARCZYK IZABELA, Siemianowice Śląskie (PL); NOWAK JUSTYNA, Ruda Śląska (PL); KOTARSKA KATARZYNA, Dankowice-Piaski (PL); WAŚIŃSKA KAROLINA, Dankowice Pierwsze (PL); WASIK MAŁGORZATA, Kluczbork (PL); MÓL BŁAŻEJ, Gierałtowiec (PL); BAL DARIA, Kalety (PL); SANIGÓRSKA MARTA, Bytom (PL); ROSIKOŃ OSKAR, Dąbrowa Górnicza (PL); GDULA IGOR, Rogoźnik (PL); MISZCZAK PAULINA, Tychy (PL); BARAŃSKA ALEKSANDRA, Radomsko (PL)

(73) POLITECHNIKA ŚLĄSKA, Gliwice (PL)

(54) Pionek do gry

(Y1) (11) **74423** (41) 2025 06 23

(51) **B62B 7/06** (2006.01)

B62B 9/08 (2006.01)

(21) 131874 (22) 2023 12 19

(72) KORZEKWA JERZY, Częstochowa (PL)

(73) ANITEX SPÓŁKA Z OGRANICZONĄ ODPOWIEDZIALNOŚCIĄ, Częstochowa (PL)

(54) Zamek blokujący mechanizm składania stelaża wózka dziecięcego

(Y1) (11) **74425** (41) 2025 08 18

(51) **E06B 9/00** (2006.01)

E06B 9/56 (2006.01)

E06B 9/42 (2006.01)

(21) 131970 (22) 2024 02 16

(72) BARYLSKI DARIUSZ, Głubczyn (PL)

(73) BARYLSKI DARIUSZ, Głubczyn (PL);

RADZKA-BARYLSKA PATRYCJA, Głubczyn (PL)

(54) Zespół magnezu, zwłaszcza do systemów przysłon otworów konstrukcyjnych

(Y1) (11) **74421** (41) 2025 10 27

(51) **F04D 29/28** (2006.01)

F04D 25/08 (2006.01)

F04D 29/32 (2006.01)

(21) 132116 (22) 2024 04 24

(72) MYŚLIWIEC SEBASTIAN, Stara Gorzelnia (PL)

(73) MYŚLIWIEC SEBASTIAN, Stara Gorzelnia (PL)

(54) Turbina osiowa wentylatora

(Y1) (11) **74426** (41) 2023 10 16(51) **F16L 3/00** (2006.01)**F16L 3/04** (2006.01)**F16L 3/133** (2006.01)**F16L 21/025** (2006.01)

(21) 130730 (22) 2022 04 14

(72) PAWLAK MAREK, Łódź (PL)

(73) AKWEDUKT MP SPÓŁKA Z OGRANICZONĄ

ODPOWIEDZIALNOŚCIĄ, Konstancin Łódzki (PL)

(54) Pierścień segmentowy do mocowania manszet

(Y1) (11) **74422** (41) 2025 01 13(51) **F21V 35/00** (2006.01)**F21V 37/00** (2006.01)

(21) 131553 (22) 2023 07 11

(72) PURTAK MARCIN, Cieszyn (PL)

(73) PURTAK MARCIN MASTERPLAST, Cieszyn (PL)

(54) Element kompensujący do podstawy do znicza nagrobnego

INDEKS UDZIELONYCH PRAW OCHRONNYCH,
WEDŁUG SYMBOLI MKP

Symbol MKP	Nr prawa ochronn.	Symbol MKP	Nr prawa ochronn.
1	2	1	2
A61B 17/58 (2006.01)	74424	A63F 3/00 (2006.01)	74420
A61B 17/86 (2006.01)	74424*	A63F 3/02 (2006.01)	74420*

* Prawo ochronne oznaczone więcej niż jednym symbolem klasyfikacyjnym. Ogłoszenie dotyczące tego prawa ochronnego można znaleźć pod symbolem klasyfikacyjnym odpowiadającym numerowi bez gwiazdki.

1	2	1	2
B62B 7/06 (2006.01)	74423	F04D 29/32 (2006.01)	74421*
B62B 9/08 (2006.01)	74423*	F16L 3/00 (2006.01)	74426
E06B 9/00 (2006.01)	74425	F16L 3/04 (2006.01)	74426*
E06B 9/56 (2006.01)	74425*	F16L 3/133 (2006.01)	74426*
E06B 9/42 (2006.01)	74425*	F16L 21/025 (2006.01)	74426*
F04D 29/28 (2006.01)	74421	F21V 35/00 (2006.01)	74422
F04D 25/08 (2006.01)	74421*	F21V 37/00 (2006.01)	74422*

INDEKS NUMEROWY
UDZIELONYCH PRAW OCHRONNYCH

Nr prawa ochronn.	Symbol MKP	Nr prawa ochronn.	Symbol MKP
1	2	1	2
74420	A63F 3/00 (2006.01)	74424	A61B 17/58 (2006.01)
74421	F04D 29/28 (2006.01)	74425	E06B 9/00 (2006.01)
74422	F21V 35/00 (2006.01)	74426	F16L 3/00 (2006.01)
74423	B62B 7/06 (2006.01)		

C. WZORY PRZEMYSŁOWE

Cyfrowe kody identyfikacyjne (wg normy WIPO ST. 80), które poprzedzają informacje dotyczące wzorów przemysłowych oznaczają:

- (11) – numer prawa z rejestracji wzoru przemysłowego
- (15) – data prawa z rejestracji międzynarodowej
- (21) – numer zgłoszenia
- (22) – data zgłoszenia
- (23) – nazwa i miejsce wystawy, data pierwszego wystawienia (data pierwszeństwa z wystawy)
- (30) – dane dotyczące pierwszeństwa konwencyjnego (numer zgłoszenia priorytetowego, data wniesienia zgłoszenia priorytetowego, kod kraju)
- (45) – data publikacji rejestracji międzynarodowej
- (51) – symbol klasy wzoru przemysłowego
- (54) – określenie przedmiotu wzoru
- (55) – rysunek wzoru lub fotografia wzoru
- (72) – nazwisko i imię twórcy wzoru; dodatkowo wskazana jest miejscowość zamieszkania oraz kraj twórcy (kod kraju)
- (73) – nazwisko i imię lub nazwę uprawnionego; dodatkowo wskazana jest miejscowość zamieszkania lub siedziba oraz kraj uprawnionego (kod kraju)

PRAWA Z REJESTRACJI WZORÓW PRZEMYSŁOWYCH

UDZIELONE PRAWA

(od nr 30 790 do nr 30 801)

- (51) 29-02 (11) **30790** (22) 2025 11 13 (21) 33766
- (73) SZYMAŃSKI GRZEGORZ HOLSTERS HPE POLSKA, Kielce (PL)
- (72) SZYMAŃSKI GRZEGORZ
- (54) Przeciwuderzeniowa osłona tułowia
- (55)



Fot. 1

- (51) 26-01 (11) **30791** (22) 2026 03 11 (21) 34053
- (73) PŁUSKA KINGA PPHU FIAMMA, Częstochowa (PL)
- (72) PŁUSKA KINGA
- (54) Podstawka znicza
- (55)

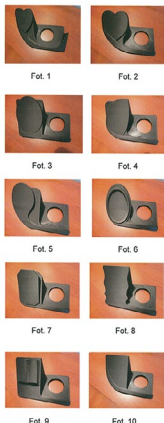

- (51) 26-01 (11) **30792** (22) 2026 03 11 (21) 34054
- (73) PŁUSKA KINGA PPHU FIAMMA, Częstochowa (PL)
- (72) PŁUSKA KINGA
- (54) Podstawka znicza
- (55)

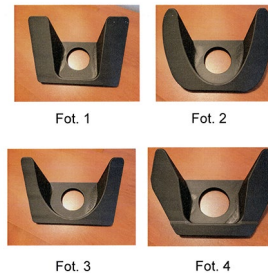

Fot. 1

Fot. 2

Fot. 3

Fot. 4

- (51) 26-01 (11) **30793** (22) 2026 03 11 (21) 34051
- (73) KABZIŃSKI MARIUSZ IGNIS, Psary Stare (PL)
- (72) KABZIŃSKI MARIUSZ
- (54) Znicz
- (55)



Fot. 1

Fot. 2

Fot. 3

Fot. 4

Fot. 5

Fot. 6

- (51) 13-03 (11) **30794** (22) 2026 01 27 (21) 33921
- (73) WOJSKOWA AKADEMIA TECHNICZNA IM. JAROSŁAWA DĄBROWSKIEGO, Warszawa (PL)
- (72) CZYŻEWSKI MIROŚLAW, RUTKOWSKI ADAM, SUSEK WALDEMAR

(54) Wielowrotnik mikrofalowy
(55)

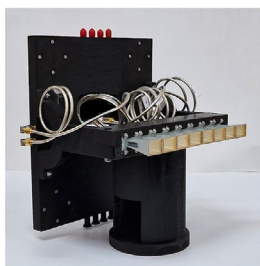

(51) 09-01 (11) **30795** (22) 2026 02 25 (21) 34005
(73) SPÓŁDZIELNIA MLECZARSKA MLEKPOL W GRAJEWIE,
Grajewo (PL)
(72) JANKOWSKI PIOTR
(54) Butelka
(55)

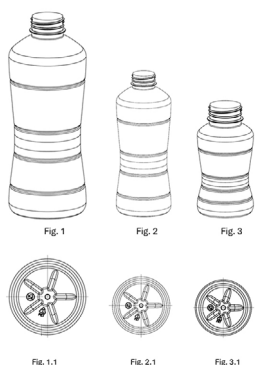

(51) 11-02 (11) **30796** (22) 2026 03 24 (21) 34099
(73) HARCHUT ADAM FIRMA HANDLOWO-USŁUGOWA KAMI,
Kolbuszowa (PL)
(72) HARCHUT ADAM
(54) Statuetka dekoracyjna z figurką
(55)



(51) 11-02 (11) **30797** (22) 2026 03 24 (21) 34100
(73) HARCHUT ADAM FIRMA HANDLOWO-USŁUGOWA KAMI,
Kolbuszowa (PL)
(72) HARCHUT ADAM
(54) Statuetka dekoracyjna z figurką
(55)



(51) 26-01 (11) **30798** (22) 2026 03 28 (21) 34108
(73) KABZIŃSKI MARIUSZ IGNIS, Psary Stare (PL)
(72) KABZIŃSKI MARIUSZ

(54) Zestaw zniczy
(55)



(51) 26-01 (11) **30799** (22) 2026 03 28 (21) 34109
(73) KABZIŃSKI MARIUSZ IGNIS, Psary Stare (PL)
(72) KABZIŃSKI MARIUSZ
(54) Zestaw zniczy
(55)

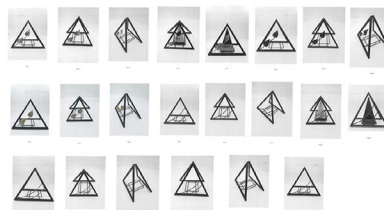

(51) 19-08 (11) **30800** (22) 2026 03 31 (21) 34118
(73) GRUPA MASPEX SPÓŁKA Z OGRANICZONĄ
ODPOWIEDZIALNOŚCIĄ, Wadowice (PL)
(72) TOMCZYK KLAUDIA
(54) Etykieta produktu spożywczego
(55)



Fig. 1



Fig. 2



Fig. 3

(51) 19-08 (11) **30801** (22) 2026 03 31 (21) 34119
(73) GRUPA MASPEX SPÓŁKA Z OGRANICZONĄ
ODPOWIEDZIALNOŚCIĄ, Wadowice (PL)
(72) TOMCZYK KLAUDIA
(54) Etykieta produktu spożywczego
(55)



Fig. 1

WYGAŚNIĘCIE PRAWA

Poniższe zestawienie zawiera kolejno: numer wygasłego prawa z rejestracji, datę wygaśnięcia oraz zakres wygaśnięcia.

(11) 16644	2025 07 06	Prawo wygasło w całości.
(11) 16801	2025 07 08	Prawo wygasło w całości.
(11) 16876	2025 07 28	Prawo wygasło w całości.
(11) 16933	2025 07 30	Prawo wygasło w całości.
(11) 22117	2025 07 08	Prawo wygasło w całości.
(11) 22152	2025 07 13	Prawo wygasło w całości.
(11) 22168	2025 07 24	Prawo wygasło w całości.
(11) 22291	2025 07 16	Prawo wygasło w całości.
(11) 22315	2025 07 16	Prawo wygasło w całości.
(11) 23149	2025 07 21	Prawo wygasło w całości.
(11) 26359	2025 07 01	Prawo wygasło w całości.
(11) 26390	2025 07 02	Prawo wygasło w całości.
(11) 26393	2025 07 10	Prawo wygasło w całości.
(11) 26398	2025 07 02	Prawo wygasło w całości.
(11) 26399	2025 07 02	Prawo wygasło w całości.
(11) 26402	2025 07 02	Prawo wygasło w całości.
(11) 26420	2025 07 09	Prawo wygasło w całości.
(11) 26421	2025 07 20	Prawo wygasło w całości.
(11) 26422	2025 07 14	Prawo wygasło w całości.
(11) 26432	2025 07 15	Prawo wygasło w całości.
(11) 26433	2025 07 24	Prawo wygasło w całości.
(11) 26418	2025 07 27	Prawo wygasło w całości.

WPISY I ZMIANY W REJESTRZE NIEUWZGLĘDNIONE W INNYCH SAMODZIELNYCH OGŁOSZENIACH.

Poniższe zestawienie zawiera kolejno: numer prawa z rejestracji, wskazanie rubryki rejestru, charakter oraz treść wpisu. Publikacji podlegają wpisy w rejestrze dotyczące uprawnionych, twórców, praw ograniczających prawo z rejestracji oraz sprostowania istotnych pomyłek..

Rubryka A – dane uprawnionego.

Rubryka B – przedmiot wzoru przemysłowego.

Rubryka C – dane twórców wzoru przemysłowego.

Rubryka D – prawa ograniczające prawo z rejestracji.

Rubryka E – wnioski o unieważnienie, sprzeciwy oraz decyzje dotyczące prawa z rejestracji.

Rubryka F – informacje o unieważnieniu lub wygaśnięciu prawa z rejestracji.

(11) **27319** A. Wykreślono: PNR GROUP SPÓŁKA Z OGRANICZONĄ ODPOWIEDZIALNOŚCIĄ, Bilcza, Polska 388711565; Wpisano: NOMITECH POLAND SPÓŁKA Z OGRANICZONĄ ODPOWIEDZIALNOŚCIĄ, Bilcza, Polska 388711565.

(11) **27370** A. Wykreślono: PNR GROUP SPÓŁKA Z OGRANICZONĄ ODPOWIEDZIALNOŚCIĄ, Bilcza, Polska 388711565; Wpisano: NOMITECH POLAND SPÓŁKA Z OGRANICZONĄ ODPOWIEDZIALNOŚCIĄ, Bilcza, Polska 388711565.

(11) **27371** A. Wykreślono: PNR GROUP SPÓŁKA Z OGRANICZONĄ ODPOWIEDZIALNOŚCIĄ, Bilcza, Polska 388711565; Wpisano: NOMITECH POLAND SPÓŁKA Z OGRANICZONĄ ODPOWIEDZIALNOŚCIĄ, Bilcza, Polska 388711565.

(11) **27372** A. Wykreślono: PNR GROUP SPÓŁKA Z OGRANICZONĄ ODPOWIEDZIALNOŚCIĄ, Bilcza, Polska 388711565; Wpisano: NOMITECH POLAND SPÓŁKA Z OGRANICZONĄ ODPOWIEDZIALNOŚCIĄ, Bilcza, Polska 388711565.

(11) **27373** A. Wykreślono: PNR GROUP SPÓŁKA Z OGRANICZONĄ ODPOWIEDZIALNOŚCIĄ, Bilcza, Polska 388711565; Wpi-

sano: NOMITECH POLAND SPÓŁKA Z OGRANICZONĄ ODPOWIEDZIALNOŚCIĄ, Bilcza, Polska 388711565.

(11) **27374** A. Wykreślono: PNR GROUP SPÓŁKA Z OGRANICZONĄ ODPOWIEDZIALNOŚCIĄ, Bilcza, Polska 388711565; Wpisano: NOMITECH POLAND SPÓŁKA Z OGRANICZONĄ ODPOWIEDZIALNOŚCIĄ, Bilcza, Polska 388711565.

(11) **27375** A. Wykreślono: PNR GROUP SPÓŁKA Z OGRANICZONĄ ODPOWIEDZIALNOŚCIĄ, Bilcza, Polska 388711565; Wpisano: NOMITECH POLAND SPÓŁKA Z OGRANICZONĄ ODPOWIEDZIALNOŚCIĄ, Bilcza, Polska 388711565.

REJESTRACJA MIĘDZYNARODOWA UZNANA NA TERYTORIUM RZECZYPOSPOLITEJ POLSKIEJ

Poniższe zestawienie zawiera kolejno: symbol klasy wzoru przemysłowego, numer prawa z rejestracji międzynarodowej, datę rejestracji międzynarodowej, datę publikacji rejestracji międzynarodowej, nazwisko i imię lub nazwę uprawnionego, określenie przedmiotu wzoru, rysunek wzoru lub fotografię wzoru.

(51) 15-05 (11) **DM/257216** (15) 2026 02 27 (45) 2026 06 12
(73) DREAME FENGXING TECHNOLOGY (SUZHOU) CO., LTD.,
No. 1999 Songjia Road, Guoxiang Subdistrict,
Wuzhong Economic Development Zone Suzhou, Jiangsu (CN)
(54) 1. Nakładka do odkurzacza ze szczotką
(55)

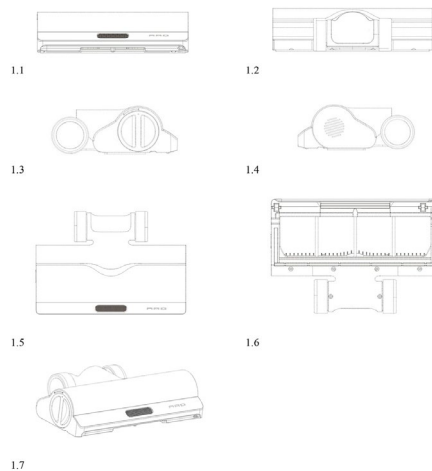

(51) 21-01 (11) **DM/257350** (15) 2026 02 14 (45) 2026 06 12
(73) Manting WANG,
No. 16, Yixiangzi, Bashimu, Baierliang Vil, Batou Town,
Fengxiang Subdist, Chenghai Dist, Shantou City,
515800 Guangdong (CN)
(54) 1. – 4. Zabawka-kwiat
(55)

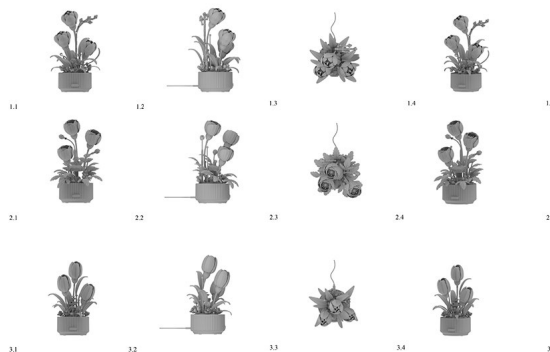

D. ZNAKI TOWAROWE

Cyfrowe kody identyfikacyjne (wg normy WIPO ST. 60), które poprzedzają informacje dotyczące znaków towarowych oznaczają:

- (111) – numer prawa ochronnego lub rejestracji międzynarodowej
- (141) – data wygaśnięcia prawa ochronnego z dowolnego powodu przewidzianego prawem
- (151) – data wydania decyzji o udzieleniu prawa ochronnego dla znaków krajowych lub data rejestracji międzynarodowej
- (180) – oczekiwana data wygaśnięcia prawa ochronnego
- (210) – numer zgłoszenia
- (220) – data zgłoszenia (w przypadku konwersji – oznaczono literą K – jest to data, od której liczy się okres ochrony na terytorium Polski)
- (441) – data ogłoszenia o zgłoszeniu
- (510) – wykaz towarów
- (511) – klasy towarowe
- (531) – symbol klasyfikacji elementów graficznych znaku
- (540) – określenie znaku towarowego
- (591) – wskazanie kolorów
- (552) – znak pozycyjny lub znak stanowiący desień
- (553) – znak ruchomy lub znak multimedialny
- (554) – znak przestrzenny
- (555) – znak holograficzny
- (556) – znak dźwiękowy
- (558) – znak składający się z koloru lub zestawienia kolorów
- (559) – znak inny
- (571) – opis znaku
- (551) – wskazanie kategorii znaku towarowego lub udzielonego prawa, jeżeli dotyczy wspólnego prawa ochronnego, wspólnego znaku towarowego albo znaku towarowego gwarancyjnego
- (581) – data notyfikacji
- (732) – nazwisko i imię lub nazwę uprawnionego, jego miejsce zamieszkania lub siedzibę oraz kod kraju

PRAWA OCHRONNE NA ZNAKI TOWAROWE

UDZIELONE PRAWA

(od nr 393 641 do nr 393 850)

(111) **393641** (220) 2025 08 11 (210) 588764
 (151) 2026 02 27 (441) 2025 10 27
 (732) GRUPA AZOTY ZAKŁADY AZOTOWE PUŁAWY
 SPÓŁKA AKCYJNA, Puławy (PL)
 (540) (znak słowno-graficzny)
 (540) RSMS BioShot
 (540)



(591) biały, niebieski, szary, zielony, żółty
 (531) 27.05.01, 29.01.15, 01.15.15, 05.03.11, 05.03.14, 26.04.04
 (510), (511) **1** Produkty chemiczne przeznaczone dla rolnictwa, ogrodnictwa i leśnictwa, Nawozy, Nawozy azotowe, Nawozy azotowe w tym nawozy mocznikowe, Nawozy mineralne, **35** Usługi handlu detalicznego, hurtowego w odniesieniu do produktów nawozowych, Publikacja tekstów reklamowych, sponsorowanych, promocyjnych i handlowych dla produktów nawozowych, Przygotowywanie dla produktów nawozowych reklam w formie papierowej, radiowej, telewizyjnej, Prezentacja produktów nawozowych w mediach, za pośrednictwem sieci komputerowych, Internetu, on-line, Rozpowszechnianie reklam, materiałów promocyjnych, Promowanie sprzedaży produktów na-

wozowych w celach komercyjnych, Organizowanie wystaw, targów w celach handlowych lub reklamowych, komunikacja marketingowa z wykorzystaniem mediów społecznościowych w odniesieniu do produktów nawozowych, **44** Usługi związane z rolnictwem, ogrodnictwem i leśnictwem, Usługi informacyjne i doradcze z zakresu rolnictwa, ogrodnictwa i leśnictwa, Usługi doradcze w zakresie stosowania produktów nawozowych.

(111) **393642** (220) 2025 07 17 (210) 587645
 (151) 2026 02 19 (441) 2025 11 03
 (732) WAWRYNIUK-KRÓLIK MAŁGORZATA Q.U.D., Warszawa (PL)
 (540) (znak słowno-graficzny)
 (540) QUD
 (540)

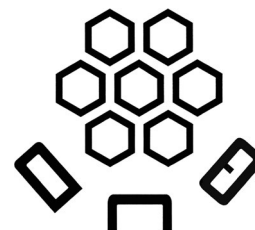

(591) czarny
 (531) 26.04.09, 27.05.01, 29.01.08
 (510), (511) **9** Wkładki gramofonów, Igły gramofonowe, Kable audio.

(111) **393643** (220) 2025 07 17 (210) 587644
 (151) 2026 02 19 (441) 2025 11 03
 (732) WAWRYNIUK-KRÓLIK MAŁGORZATA Q.U.D., Warszawa (PL)
 (540) (znak słowno-graficzny)

(540) QUD
(540)

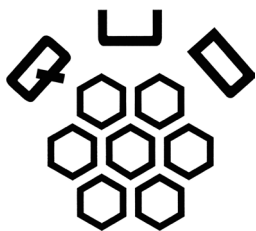

(591) czarny
(531) 26.05.04, 27.05.01, 29.01.08
(510), (511) 9 Wkładki gramofonów, Igły gramofonowe, Kable audio.

(111) **393644** (220) 2025 09 03 (210) 589847
(151) 2026 02 17 (441) 2025 11 03
(732) FASHION JEWELRY SPÓŁKA Z OGRANICZONĄ
ODPOWIEDZIALNOŚCIĄ, Warszawa (PL)
(540) (znak słowno-graficzny)
(540) BLOOM BIŻU
(540)



(591) czarny, złoty
(531) 27.05.01, 27.05.10, 29.01.12, 05.01.03, 05.01.05, 05.01.16
(510), (511) 14 Biżuteria i wyroby jubilerskie, w tym kolczyki, naszyjnik, łańcuszki, wisioriki, zawieszki, pierścionki, bransoletki, bransoletki na kostkę, broszki, Zegarki, Akcesoria do zegarków, 35 Usługi sprzedaży detalicznej w związku z biżuterią, Usługi sprzedaży hurtowej w związku z biżuterią, Usługi sprzedaży detalicznej świadczone online w zakresie artykułów jubilerskich.

(111) **393645** (220) 2025 09 16 (210) 590606
(151) 2026 02 23 (441) 2025 11 03
(732) CHRZEŚCIJAŃSKIE STOWARZYSZENIE DZIECI I MŁODZIEŻY
NOWE POKOLENIE, Bytom (PL)
(540) (znak słowno-graficzny)
(540) NP
(540)



(591) różowy, pomarańczowy
(531) 29.01.12, 27.05.01, 27.05.05, 27.05.17
(510), (511) 41 Edukacja, Edukacja dorosłych, Zapewnianie edukacji, Edukacja sportowa, Edukacja przedszkolna, Edukacja językowa, Edukacja religijna, Edukacja zawodowa, Usługi edukacyjne, Organizowanie imprez edukacyjnych, Prowadzenie imprez edukacyjnych, Organizowanie zjazdów edukacyjnych, Organizowanie gier edukacyjnych, Zapewnianie kursów edukacyjnych, Prowadzenie kursów edukacyjnych, Dostarczanie informacji edukacyjnych, Edukacja w dziedzinie informatyki, Rozrywka filmowa, Pokazy filmowe, Planowanie pokazów filmów, Nauka tańca dla dzieci, Szkolenia ruchowe dla dzieci, Usługi rozrywkowe dla dzieci, Usługi dziecięcych placów zabaw, Prowadzenie zajęć tanecznych dla dzieci, Usługi edukacyjne świadczone dla dzieci, Usługi rozrywkowe świadczone dla dzieci, Usługi edukacyjne świadczone dla nauczycieli dzieci, Zajęcia zorganizowane, dla dzieci [rozrywka/edukacja], Kształcenie ruchowe dla dzieci w wieku przedszkolnym, Mento-

ring akademicki na rzecz dzieci w wieku szkolnym, Usługi edukacyjne związane z rozwojem sprawności umysłowej dzieci, Usługi edukacyjne dla dzieci w postaci grup zabaw, Usługi edukacyjne związane z rozwojem sprawności intelektualnej dzieci, Udostępnianie obiektów i sprzętu do zabaw dla dzieci, Świadczenie usług edukacyjno-rozrywkowych dla dzieci w świetlicach pozalekcyjnych, Udostępnianie obszarów rekreacyjnych w postaci placów zabaw dla dzieci, Szkolenia w zakresie kultury fizycznej dla dorosłych i dzieci, Organizowanie programów szkolenia młodzieży, Organizowanie i prowadzenie programów sportowych dla młodzieży, Prowadzenie zajęć, Organizacja zajęć, Zajęcia sportowe, Zajęcia gimnastyczne, Organizowanie zajęć dydaktycznych, Organizowanie zajęć rekreacyjnych, Zapewnianie zajęć kulturalnych, Zapewnianie zajęć rekreacyjnych, Zajęcia ze śpiewu, Organizowanie grupowych zajęć rekreacyjnych, Organizowanie i prowadzenie zajęć, Zajęcia sportowe i kulturalne, Zajęcia sportowe i rekreacyjne, Prowadzenie zajęć poprawiających kondycję fizyczną, Zajęcia w zakresie ćwiczeń fizycznych, Organizowanie zajęć sportowych i imprez sportowych, Usługi rozrywkowe, zajęcia sportowe i kulturalne, Organizowanie i przeprowadzanie zajęć dla niewielkiej grupy uczniów, Organizowanie uczestnictwa uczniów w zajęciach rekreacyjnych, Organizowanie uczestnictwa uczniów w zajęciach edukacyjnych, Prowadzenie zajęć w zakresie ćwiczeń fizycznych, Usługi edukacyjne klubów, Szkolenie biznesowe prowadzone za pomocą gry, Budowanie zespołu (edukacja), Prezentacja nagrań wideo, Pokazy filmów wideo, Usługi informacyjne dotyczące filmów wideo, Usługi edukacyjne w zakresie nauczania aktorstwa, Wydawanie nagród edukacyjnych, Zapewnianie gier, Organizowanie gier, Usługi gier, Organizowanie i prowadzenie gier, Organizacja gier w szachy, Organizowanie gier i konkursów, Usługi w zakresie gier zręcznościowych, Organizacja kwizów, gier i zawodów, Udostępnianie obiektów i sprzętu do gier planszowych, Usługi w zakresie gier do celów rozrywkowych, Organizowanie edukacyjnych wycieczek z przewodnikiem, Prowadzenie edukacyjnych wycieczek z przewodnikiem, Organizowanie konkursów w celach edukacyjnych, Dyskoteki, Prowadzenie dyskotek, Usługi związane z dyskotekami, Usługi rozrywkowe świadczone w dyskotekach, Kursy językowe, Nauczanie języków, Nauczanie języków obcych, Organizacja kursów językowych, Zapewnianie kursów językowych, Usługi nauki języka obcego, Usługi nauczania języka angielskiego, Organizowanie indywidualnej nauki języków, Nauczanie wyrównawcze w zakresie języka, Usługi edukacyjne w zakresie języków, Usługi edukacyjne w zakresie nauki drugiego języka, Usługi edukacyjne związane z nauką języków obcych, Świadczenie usług w zakresie szkół i kursów językowych, Kursy powtórkowe do egzaminów państwowych, Nauka śpiewu, Lekcje śpiewu, Malowanie twarzy, Nauka malowania, Usługi edukacyjne związane z malowaniem, Nauczanie indywidualne, Nauka indywidualna, Nauka muzyki, Nauczanie muzyki, Usługi nauczania muzyki, Rozrywka z udziałem muzyki, Usługi edukacyjne w zakresie muzyki, Udzielanie informacji w dziedzinie muzyki, Nauka gry na gitarze, Nauka gry na pianinie, Nauka rysowania, Obozy rekreacyjne, Obozy sportowe, Obozy letnie [rozrywka i edukacja], Organizacja atrakcji na obozach letnich, Usługi w zakresie obozów wakacyjnych [rozrywka], Organizacja aktywności kulturalnych na obozach letnich, Organizacja aktywności edukacyjnych na obozach letnich, Organizacja aktywności sportowych na obozach letnich, Organizacja szkoleń, Szkolenia edukacyjne, Organizowanie konferencji, Organizacja konferencji edukacyjnych, Prowadzenie konferencji edukacyjnych, Organizowanie konferencji dotyczących edukacji, Organizowanie konferencji dotyczących szkoleń, Organizowanie konferencji dotyczących rozrywki, Usługi w zakresie konferencji, Organizowanie konferencji dotyczących działalności kulturalnej, Organizowanie konferencji w celach rekreacyjnych, Organizowanie wycieczek do celów szkoleniowych, Prowadzenie wycieczek do celów szkoleniowych, Organizowanie wycieczek w celach rozrywkowych, Rozrywka teatralna, Przedstawienia teatralne, Wystawianie spektakli teatralnych, Prezentacja dzieł teatralnych, Usługi produkcji teatralnych, Produkcja widowisk teatralnych, Produkcja przedstawień teatralnych, Produkcja filmów, spektakli, Wystawianie spektakli na żywo, Produkcja spektakli scenicznych, Organizowanie spektakli rozrywkowych.

(111) **393646** (220) 2025 07 29 (210) 588207
(151) 2026 02 27 (441) 2025 11 12
(732) GAMABIK MALEC CHOROBK GAWĘDA SPÓŁKA JAWNA,
Kraków (PL)
(540) (znak słowno-graficzny)
(540) Gama

(540)



(531) 26.11.02, 26.11.06, 26.11.08, 26.11.12, 27.05.01
 (510), (511) **11** Armatura bezpieczeństwa do urządzeń oraz rur wodnych i gazowych, Armatura do dystrybucji wody służąca do ogrzewania, Armatura do pieców, Armatura do regulacji urządzeń wodnych lub gazowych oraz przewodów wodnych lub gazowych, Armatura łazienkowa do kontroli wody, Armatura regulacyjna i zabezpieczająca do urządzeń wodnych, Armatura regulacyjna i bezpieczeństwa do przewodów gazowych, Armatura regulacyjna i bezpieczeństwa do urządzeń gazowych, Instalacje sanitarne i łazienkowe oraz armatura wodno-kanalizacyjna, Kurki czerpalne [armatura wodociągowa], Pisuary [armatura sanitarna], Sanitarna armatura spustowa do wanien, Sanitarna armatura spustowa do umywalek, Sanitarna armatura spustowa do pryszniców, Sanitarna armatura spustowa do rurociągów ściekowych, Sanitarna armatura spustowa do bidetów, Armatura do kąpeli parowych, Pompy ciepła, Instalacje centralnego ogrzewania, Instalacje ciepłej wody użytkowej, Instalacje kanalizacyjne, Instalacje i urządzenia do ogrzewania podłogowego, **35** Sprzedaż hurtowa i detaliczna, oraz internetowa artykułów armatury, pomp ciepła, instalacji kanalizacyjnych, instalacji i urządzeń do ogrzewania podłogowego oraz instalacji centralnego ogrzewania i instalacji ciepłej wody użytkowej.

(111) **393647** (220) 2025 09 15 (210) 590512
 (151) 2026 03 05 (441) 2025 11 17
 (732) KUCHARSKA PAULINA COOKIEWRITING, Wrocław (PL)
 (540) (znak słowny)
 (540) Kości Życzliwości
 (510), (511) **16** Materiały drukowane i artykuły papierniczne oraz wyposażenie edukacyjne, **28** Gry, zabawki i akcesoria do zabawy, **35** Usługi reklamowe, marketingowe i promocyjne, **41** Usługi edukacyjne, rozrywkowe i sportowe.

(111) **393648** (220) 2025 10 15 (210) 592244
 (151) 2026 03 04 (441) 2025 11 17
 (732) KOWALIK KAMIL, Zakopane (PL)
 (540) (znak słowno-graficzny)
 (540) Taxi Prestige Z NAMI TWOJA PODRÓŻ TO PRZYJEMNOŚĆ
 (540)



(591) czarny, biały, jasnopomarańczowy, ciemnopomarańczowy
 (531) 17.02.01, 17.02.02, 25.01.05, 26.01.01, 26.01.03, 26.01.16, 26.01.18, 27.05.01, 29.01.14
 (510), (511) **39** Pasażerski transport samochodowy, Transport, Transport autobusowy, Transport drogowy, Transport drogowy pasażerów, Transport lądowy pasażerów, Transport lądowy osób, Transport pasażerski, Taksówki (Usługi-), Usługi taksówkarskie.

(111) **393649** (220) 2025 09 25 (210) 591069
 (151) 2026 02 25 (441) 2025 11 12
 (732) SOBIK ZAKŁAD PRODUKCYJNY SPÓŁKA JAWNA, Bielsko-Biała (PL)
 (540) (znak słowno-graficzny)
 (540) Sobik GWARANCJA JAKOŚCI Pół na Pół Masło Klarowane Ze Smalcem

(540)



(591) żółty, jasnożółty, niebieski, czerwony, brązowy, czarny, biały
 (531) 26.01.02, 26.01.15, 03.04.02, 27.05.01, 29.01.15
 (510), (511) **29** Oleje i tłuszcze jadalne, Oleje jadalne, Oleje spożywcze, Masło, Masło klarowane, Smalec, Mieszanka olejów [do celów spożywczych], Tłuszcze jadalne.

(111) **393650** (220) 2025 09 26 (210) 591137
 (151) 2026 02 27 (441) 2025 11 03
 (732) HAZ KONSTRUKCJE SPÓŁKA Z OGRANICZONĄ ODPOWIEDZIALNOŚCIĄ, Gliwice (PL)
 (540) (znak słowno-graficzny)
 (540) HAZ KONSTRUKCJE STALOWE
 (540)



(591) czerwony, jasnoczerwony, szary
 (531) 29.01.13, 27.05.01, 27.05.05, 27.05.21, 26.11.01, 26.11.07, 26.03.01
 (510), (511) **6** Konstrukcje stalowe, Konstrukcje stalowe [budownictwo], Barieryki bezpieczeństwa z metalu, Barieryki metalowe, Barieryki metalowe do kontroli ruchu pieszych, Barykady metalowe drogowe, Daszki z metalu z umocowanymi lub ruchomymi listwami, Elementy metalowe obudowy, Konstrukcje budowlane z metalu, Konstrukcje metalowe, Konstrukcje metalowe (szkielety ramowe-) [budownictwo], Konstrukcje przenośne metalowe, Metalowe balustrady do balkonów, Metalowe konstrukcje, Metalowe konstrukcje budowlane, Metalowe, modułowe elementy budowlane, Metalowe prefabrykaty konstrukcyjne, Metalowe, przenośne konstrukcje budowlane, Metalowe, strukturalne, budowlane szkielety konstrukcji, Metalowe szkielety budowlane, Metalowe szkielety konstrukcji, Modułowe konstrukcje metalowe, Modułowe, prefabrykowane, stalowe szkielety konstrukcji, Modułowe przenośne konstrukcje budowlane [metalowe], Obramowania metalowe, Ogrodzenia metalowe, Prefabrykaty budowlane z metalu, Prefabrykowane konstrukcje metalowe, Pręty [słupki] ogrodzeniowe metalowe, Przenośne konstrukcje metalowe, Przenośne konstrukcje wykonane z metalu, Przenośne konstrukcje z metalu, Przenośne metalowe konstrukcje budowlane, Przenośne struktury metalowe, Szkielety konstrukcyjne metalowe, Szkielety metalowe [budownictwo], Zadaszenia metalowe [konstrukcje], Metalowe elementy usztywniające i wzmacniające konstrukcje, Malowanie przy pomocy rozpylaczy (Kabiny do-) metalowe, Gwinty metalowe, Balustrady metalowe, Balustrady metalowe do balkonów, Metalowe materiały i elementy budowlane i konstrukcyjne, Wsporniki metalowe, Wsporniki metalowe dla budownictwa, **7** Maszyny do docierania [do obróbki metali], Maszyny do cięcia [do obróbki metali], Maszyny do gładzenia do obróbki metali, Maszyny do obróbki metali, Maszyny do obróbki skrawaniem metali, Maszyny do perforowania [do obróbki metali], Mechanizmy zrobotyzowane do obróbki metali, Obrabiarki do obróbki metali, Przyrządy do ścinania [do obróbki metali], Maszyny i przyrządy do spawania i lutowania, Maszyny do cięcia metali, Maszyny do cięcia metalu, Narzędzia do cięcia metalu [maszyny], Maszyny do toczenia, Maszyny do gwintowania, Maszynowe palniki plazmowe, **19** Balustrady, Balustrady (nie z metalu), Balustrady niemetalowe, Balustrady wykonane z materiałów niemetalowych, **37** Usługi budowlane, konstrukcyjne, rozbiórkowe i wyburzeniowe, Wznoszenie budynków i innych konstrukcji, Wznoszenie prefabrykowanych budynków i konstrukcji, Wznoszenie strukturalnych konstrukcji stalowych, Malowanie metalowych powierzchni w celu zapobiegania korozji, Powlekanie [malowanie], Lakierowanie, Usługi zabezpieczania przed korozją, Wiercenie, Spawanie do celów naprawczych, Spawanie konstrukcji stalowych do celów budowlanych, Doradztwo inżynierskie [budownictwo], Doradztwo

inżynieryjne (usługi budowlane), **40** Usługi w zakresie obróbki metalu, Usługi spawalnicze, Cynkowanie, Obróbka części metalowych w celu zapobiegania korozji przy wykorzystaniu cynkowania ogniowego i procesów powlekania proszkowego, Frezowanie, Antykorozyjna obróbka części metalowych, Ciepła obróbka metali, Obróbka cieplna powierzchni metali, Obróbka i powlekanie powierzchni metalowych, Obróbka [kształtowanie] metalu, Obróbka metali, Obróbka metalu [kształtowanie], Obróbka metalu [tłoczenie], Obróbka metalu [wytlączanie], Piaskowanie, Nakładanie ochronnych powłok powierzchniowych na maszyny i narzędzia, Polerowanie metali, Polerowanie stali nierdzewnej, Powlekanie ogniowe, Powlekanie metalu, Wykańczanie metali, Wiercenie w metalach, Spawanie metali, Kucie metali, Kucie artykułów metalowych na zamówienie i według specyfikacji osób trzecich, Produkcja na zamówienie artykułów żelaznych, Produkcja na zamówienie części składowych odlewanych, Produkcja na zamówienie stalowych elementów konstrukcyjnych, Tłoczenie metalu, Wyrób produktów na zamówienie, Wytwarzanie na zamówienie stalowych elementów konstrukcyjnych, Wytwarzanie na zamówienie prefabrykowanych elementów konstrukcyjnych, Usługi produkcji i wykańczania metali, Wytwarzanie na zamówienie poprzez bezpośrednie spiekanie laserowe metali, **42** Projektowanie konstrukcji, Projektowanie konstrukcji ozdobnych, Usługi projektowania na zamówienie, Projektowanie techniczne i doradztwo, Usługi inżynieryjne w zakresie projektowania konstrukcji.

(111) **393651** (220) 2025 10 15 (210) 592211
 (151) 2026 03 04 (441) 2025 11 17
 (732) MIELKO ARTUR AM-INSTAL, Rybnik (PL)
 (540) (znak słowny)
 (540) AM-INSTAL

(510), (511) **35** Usługi sprzedaży hurtowej i detalicznej związane z następującymi produktami: pompy do wody, pompy obiegowe, pompy głębinowe, pompy cyrkulacyjne, części i akcesoria do pomp, materiały uszczelniające do zastosowań instalacyjnych, taśmy teflonowe, pasty uszczelniające, uszczelki, sznury, pakiety instalacyjne, chemia instalacyjna, środki do czyszczenia instalacji grzewczych i wodnych, preparaty antykorozyjne, preparaty odkamieniające, płyny do napełniania i konserwacji układów grzewczych, łączniki mosiężne, łączniki miedziane, złączki metalowe do instalacji wodnych, grzewczych i gazowych, armatura metalowa, zawory, zawory grzejnikowe, kształtki metalowe, armatura grzewcza, wodna i gazowa, zawory grzejnikowe, wodne i gazowe, rozdzielacze, odpowietrzniki, filtry, elementy armatury instalacyjnej, sterowniki, czujniki, regulatory temperatury, termostaty, urządzenia kontrolne dla systemów grzewczych, wodnych i solarnych, akcesoria instalacyjne, Rozpowszechnianie materiałów reklamowych w Internecie, Usługi reklamowe, marketingowe i promocyjne, Promocja sprzedaży dla osób trzecich, Organizowanie programów lojalnościowych do celów handlowych, promocyjnych lub reklamowych, **37** Montaż i naprawa instalacji przemysłowych, Montaż i naprawa urządzeń grzewczych, Montaż i naprawa instalacji do centralnego ogrzewania, Montaż i naprawa instalacji do zmiękczenia wody, Montaż i naprawa instalacji kanalizacyjnych, gazowych i wodociągowych, Instalacja i naprawa urządzeń klimatyzacyjnych, Usługi uszczelniania otworów wentylacyjnych urządzeń klimatyzacyjnych.

(111) **393652** (220) 2025 09 24 (210) 591026
 (151) 2026 03 04 (441) 2025 11 17
 (732) GRUPA RB INWEST SPÓŁKA Z OGRANICZONĄ ODPOWIEDZIALNOŚCIĄ, Wrocław (PL)
 (540) (znak słowno-graficzny)
 (540) GRUPA RB
 (540)

GRUPA RB 

(531) 27.05.01, 27.05.08, 27.05.17, 27.05.22
 (510), (511) **37** Nadzór budowlany, Budownictwo, Budownictwo przemysłowe, Doradztwo inżynieryjne, Dostarczanie informacji z zakresu przemysłu budowlanego, Konsultacje budowlane, Konsultacje w zakresie nadzoru budowlanego, Udzielanie informacji budowlanych,

Udzielanie informacji budowlanych za pomocą środków elektronicznych, Udzielanie informacji związanych z konstrukcją budynków, Usługi doradcze i informacyjne dotyczące budownictwa, Usługi nadzoru budowlanego w zakresie projektów budowlanych, Usługi zarządzania budową, Zarządzanie projektami budowlanymi na terenie budowy, Zarządzanie projektami na miejscu inwestycji w zakresie konstruowania budynków, **42** Projektowanie budynków, Projektowanie budynków przemysłowych, Projektowanie centrów handlowych, Projektowanie domów, Projektowanie sklepów, Projektowanie techniczne i doradztwo, Doradztwo architektoniczne, Doradztwo techniczne związane z projektowaniem, Inżynieria techniczna, Opracowywanie projektów technicznych, Planowanie urbanistyczne, Usługi architektoniczne, Usługi architektoniczne w zakresie projektowania budynków komercyjnych, Usługi architektoniczne w zakresie projektowania budynków przemysłowych, Usługi architektoniczne w zakresie projektowania obiektów biurowych, Usługi doradcze w zakresie projektowania, Usługi doradcze związane z projektowaniem budynków, Usługi projektowania dotyczące architektury, Kontrola jakości, Kontrola jakości ukończonych budynków, Nadzór i inspekcja techniczna, Badania dotyczące projektowania, Analizy wykonalności projektu.

(111) **393653** (220) 2025 09 24 (210) 591012
 (151) 2026 02 24 (441) 2025 11 12
 (732) LUK JACEK WYSOKIŃSKI I WSPÓLNICY
 SPÓŁKA KOMANDYTOWA, Lublin (PL)
 (540) (znak słowno-graficzny)
 (540) LUK
 (540)



(591) czarny, żółty
 (531) 26.04.01, 26.04.08, 26.04.11, 27.05.01, 29.01.12
 (510), (511) **35** Zarządzanie projektami inwestycji i budowy oraz projektami w zakresie inżynierii lądowej, Usługi organizacji i zarządzania podwykonawcami, Usługi w zakresie marketingu, promocji i reklamy związanej z nieruchomością, **36** Obrót nieruchomością, Finansowanie nieruchomości, Inwestowanie w nieruchomości, Zarządzanie nieruchomościami, Dzierżawa nieruchomości, Agencje nieruchomości, Wycena nieruchomości, Wynajem nieruchomości, Dostarczanie informacji dotyczących nieruchomości, Planowanie inwestycji w nieruchomości, Pośrednictwo w obrocie nieruchomościami, Usługi doradcze dotyczące własności nieruchomości, Doradztwo związane z kredytami hipotecznymi na nieruchomości mieszkaniowej, **37** Budowa nieruchomości mieszkalnych, komercyjnych i przemysłowych, Usługi zarządzania budową, **42** Planowanie budowy nieruchomości, Oględziny nieruchomości, Usługi projektowe związane z nieruchomościami, Planowanie i projektowanie osiedli mieszkaniowych, Badania dotyczące budynków, Projektowanie architektoniczne, Projektowanie urbanistyczne, Usługi architektoniczne, Usługi architektoniczne dotyczące zagospodarowania terenu, Usługi doradcze w zakresie urbanistyki, Usługi w zakresie planowania osiedli mieszkaniowych.

(111) **393654** (220) 2025 09 25 (210) 591090
 (151) 2026 03 03 (441) 2025 11 17
 (732) SUNSE SPÓŁKA Z OGRANICZONĄ ODPOWIEDZIALNOŚCIĄ,
 Bydgoszcz (PL)
 (540) (znak słowny)
 (540) SUNSE

(510), (511) **36** Administrowanie nieruchomościami, Agencje nieruchomości, Agencje pośrednictwa w handlu nieruchomościami, Doradztwo w dziedzinie zakupu nieruchomości, Doradztwo w zakresie nieruchomości, Organizowanie wynajmu mieszkań, Pobieranie czynszu, Pośrednictwo w obrocie nieruchomościami, Timesharing nieru-

chomości, Udzielanie informacji dotyczących kwestii nieruchomości za pośrednictwem Internetu, Udzielanie informacji dotyczących nieruchomości, Udzielanie informacji o nieruchomościach, dotyczących majątku i ziemi, Usługi agencji nieruchomości związane z kupnem i sprzedażą budynków, Usługi agencji nieruchomości dotyczące sprzedaży i wynajmu budynków, Usługi agencji pośrednictwa nieruchomości mieszkaniowych, Usługi agencji w zakresie sprzedaży nieruchomości, Usługi nabywania nieruchomości, Usługi w zakresie zakwaterowań, Usługi w zakresie wyszukiwania nieruchomości mieszkaniowych, Usługi w zakresie zarządzania nieruchomościami, Usługi zarządzania majątkiem i nieruchomościami, Usługi zarządzania własnością wakacyjną [timeshare], Usługi znajdowania mieszkań na rzecz osób trzecich [stałe zamieszkanie], Wybór i nabywanie nieruchomości [w imieniu osób trzecich], Wycena i zarządzanie nieruchomościami, Wynajem zakwaterowania [mieszkania], Zarządzanie lokalami niemieszkalnymi, Zarządzanie nieruchomościami wakacyjnymi, Agencja wynajmu zakwaterowania [mieszkania], Biura pośrednictwa handlu nieruchomościami, Dostarczanie informacji dotyczących nieruchomości, Nabywanie nieruchomości [dla osób trzecich], Nabywanie nieruchomości na rzecz osób trzecich, Pomoc w zakresie nabywania nieruchomości i w zakresie udziałów finansowych w nieruchomościach, Pomoc w zakupie nieruchomości, Udzielanie informacji dotyczących rynku nieruchomości, Usługi doradcze dotyczące nieruchomości, Usługi doradcze dotyczące własności nieruchomości, Usługi doradcze dotyczące wyceny nieruchomości, Usługi konsultacyjne dotyczące nieruchomości, Usługi pośrednictwa finansowego w zakresie nieruchomości, Usługi w zakresie nieruchomości, Usługi zarządzania majątkiem nieruchomości dotyczące transakcji w zakresie nieruchomości, Usługi związane ze współwłasnością nieruchomości, Usługi związane z majątkiem nieruchomości, Zapewnianie stałego zakwaterowania, Zarządzanie portfelem nieruchomości, Zarządzanie nieruchomościami, Odbieranie długów z tytułu wynajmu nieruchomości, Dzierżawa budynków, Dzierżawa nieruchomości posiadanych na własność, Organizowanie najmu nieruchomości na wynajem, Organizowanie umów dzierżawy i najmu nieruchomości, Organizowanie wynajmu nieruchomości, Organizowanie umów dzierżawy, Udzielanie informacji związanych z wynajmem budynków, Usługi agencji nieruchomości w zakresie wynajmu budynków, Usługi agencji w zakresie dzierżawy nieruchomości, Usługi w zakresie odstąpienia od dzierżawy nieruchomości, Usługi wynajmu mieszkań, Wynajem nieruchomości i majątku, Wynajem i dzierżawa zakwaterowania stałego, Wynajem mieszkań i pomieszczeń biurowych, Wynajem mieszkań, studio i pokoi.

(111) **393655** (220) 2025 09 19 (210) 590773
 (151) 2026 02 24 (441) 2025 10 20
 (732) BEST-CHEM SOCHACZEW SPÓŁKA Z OGRANICZONĄ ODPOWIEDZIALNOŚCIĄ, Sochaczew (PL)
 (540) (znak słowno-graficzny)
 (540) BEST-CHEM SOCHACZEW
 (540)



(591) jasnoszary, biały, czerwony, ciemnoniebieski
 (531) 26.01.01, 26.01.16, 24.07.01, 24.07.23, 26.11.01, 26.11.08, 27.05.01, 29.01.14
 (510), (511) **1** Materiały filtracyjne [chemiczne, mineralne, roślinne i inne nieprzetworzone materiały], Tworzywa sztuczne nieprzetworzone, Kleje i preparaty klejące przeznaczone dla przemysłu, Podłoża hodowlane, nawozy i środki chemiczne do użytku w rolnictwie, ogrodnictwie i leśnictwie, Detergenty przeznaczone dla procesów produkcyjnych i przemysłu, Substancje, materiały i preparaty chemiczne oraz surowce naturalne, Sole do celów przemysłowych, Żywnice sztuczne i syntetyczne nieprzetworzone, Skrobia przeznaczona dla procesów produkcyjnych i przemysłu, Kity, wypełniacze i pasty przeznaczone dla przemysłu, Mieszanki chemiczne i organiczne do użytku w produkcji żywności i napojów, **35** Zaopatrzenie przedsiębiorstw w materiały filtracyjne [chemiczne, mineralne, roślinne i inne nieprzetworzone materiały], tworzywa sztuczne nieprzetworzone, kleje i preparaty klejące przeznaczone dla przemysłu, podłoża hodowlane, nawozy i środki chemiczne do użytku w rolnictwie, ogrodnictwie i leśnictwie, detergenty przeznaczone dla procesów

produkcyjnych i przemysłu, substancje, materiały i preparaty chemiczne oraz surowce naturalne, sole do celów przemysłowych, żywnice sztuczne i syntetyczne nieprzetworzone, skrobia przeznaczona dla procesów produkcyjnych i przemysłu, kity, wypełniacze i pasty przeznaczone dla przemysłu, mieszaniny chemiczne i organiczne do użytku w produkcji żywności i napojów.

(111) **393656** (220) 2025 09 25 (210) 591089
 (151) 2026 03 03 (441) 2025 11 17
 (732) SUNSE SPÓŁKA Z OGRANICZONĄ ODPOWIEDZIALNOŚCIĄ, Bydgoszcz (PL)
 (540) (znak słowno-graficzny)
 (540) SUNSE
 (540)



(591) czarny, niebieski
 (531) 27.05.01, 29.01.12, 26.01.01, 26.01.03, 26.01.16, 26.11.03, 26.11.05
 (510), (511) **36** Administrowanie nieruchomościami, Agencje nieruchomości, Agencje pośrednictwa w handlu nieruchomościami, Doradztwo w dziedzinie zakupu nieruchomości, Doradztwo w zakresie nieruchomości, Organizowanie wynajmu mieszkań, Pobieranie czynszu, Pośrednictwo w obrocie nieruchomościami, Timesharing nieruchomości, Udzielanie informacji dotyczących kwestii nieruchomości za pośrednictwem Internetu, Udzielanie informacji dotyczących nieruchomości, Udzielanie informacji o nieruchomościach, dotyczących majątku i ziemi, Usługi agencji nieruchomości związane z kupnem i sprzedażą budynków, Usługi agencji nieruchomości dotyczące sprzedaży i wynajmu budynków, Usługi agencji pośrednictwa nieruchomości mieszkaniowych, Usługi agencji w zakresie sprzedaży nieruchomości za pośrednictwem Internetu, Usługi agencji w zakresie komercyjnych nieruchomości, Usługi nabywania nieruchomości, Usługi w zakresie zakwaterowań, Usługi w zakresie wyszukiwania nieruchomości mieszkaniowych, Usługi w zakresie zarządzania nieruchomościami, Usługi zarządzania majątkiem i nieruchomościami, Usługi zarządzania własnością wakacyjną [timeshare], Usługi znajdowania mieszkań na rzecz osób trzecich [stałe zamieszkanie], Wybór i nabywanie nieruchomości [w imieniu osób trzecich], Wycena i zarządzanie nieruchomościami, Wynajem zakwaterowania [mieszkania], Zarządzanie lokalami niemieszkalnymi, Zarządzanie nieruchomościami wakacyjnymi, Agencja wynajmu zakwaterowania [mieszkania], Biura pośrednictwa handlu nieruchomościami, Dostarczanie informacji dotyczących nieruchomości, Nabywanie nieruchomości [dla osób trzecich], Nabywanie nieruchomości na rzecz osób trzecich, Pomoc w zakresie nabywania nieruchomości i w zakresie udziałów finansowych w nieruchomościach, Pomoc w zakupie nieruchomości, Udzielanie informacji dotyczących rynku nieruchomości, Usługi doradcze dotyczące nieruchomości, Usługi doradcze dotyczące własności nieruchomości, Usługi doradcze dotyczące wyceny nieruchomości, Usługi konsultacyjne dotyczące nieruchomości, Usługi pośrednictwa finansowego w zakresie nieruchomości, Usługi w zakresie nieruchomości, Usługi zarządzania majątkiem nieruchomości dotyczące transakcji w zakresie nieruchomości, Usługi związane ze współwłasnością nieruchomości, Usługi związane z majątkiem nieruchomości, Zapewnianie stałego zakwaterowania, Zarządzanie portfelem nieruchomości, Zarządzanie nieruchomościami, Odbieranie długów z tytułu wynajmu nieruchomości, Dzierżawa budynków, Dzierżawa nieruchomości posiadanych na własność, Organizowanie najmu nieruchomości na wynajem, Organizowanie umów dzierżawy i najmu nieruchomości, Organizowanie wynajmu nieruchomości, Organizowanie umów dzierżawy, Udzielanie informacji związanych z wynajmem budynków, Usługi agencji nieruchomości w zakresie wynajmu budynków, Usługi agencji w zakresie dzierżawy nieruchomości, Usługi w zakresie odstąpienia od dzierżawy nieruchomości, Usługi wynajmu mieszkań, Wynajem nieruchomości i majątku, Wynajem i dzierżawa zakwaterowania stałego, Wynajem mieszkań i pomieszczeń biurowych, Wynajem mieszkań, studio i pokoi.

(111) **393657** (220) 2025 09 22 (210) 590843
 (151) 2026 02 03 (441) 2025 10 20

(732) NOWAK-MOSTY SPÓŁKA Z OGRANICZONĄ
ODPOWIEDZIALNOŚCIĄ, Dąbrowa Górnicza (PL)
(540) (znak słowno-graficzny)
(540) KOŃSKIE ZACISZE BOBOWA
(540)



(531) 27.05.01, 03.03.01, 03.03.24, 26.11.03, 26.11.12, 26.11.13
(510), (511) **41** Usługi edukacyjne, rozrywkowe i sportowe, **43** Pensjonaty dla zwierząt, Pomieszczenia dla zwierząt, Usługi zaopatrzenia w żywność i napoje, Usługi informacji, doradztwa i rezerwacji w zakresie dostarczania żywności i napojów, **44** Usługi w zakresie rolnictwa, akwakultury, ogrodnictwa i leśnictwa, Opieka nad zwierzętami.

(111) **393658** (220) 2025 09 22 (210) 590851
(151) 2026 02 03 (441) 2025 10 20
(732) Shenzhenshi dushangkeji co., LTD, Shenzhen (CN)
(540) (znak słowny)
(540) UPERFECT

(510), (511) **9** Sprzęt komputerowy, Sprzęt peryferyjny do komputerów, Ramy na monitory komputerowe, Złącza do obwodów elektrycznych, Elektroniczne tablice wyświetlające, Elektryczne tablice kontrolne, Monitory ciekłokrystaliczne [LCD], Projekторы LCD [ciekłokrystaliczne], Monitory [sprzęt komputerowy], Monitory komputerowe.

(111) **393659** (220) 2025 09 22 (210) 590854
(151) 2026 02 03 (441) 2025 10 20
(732) Suzhou Wansiting Trade Co., Ltd, Suzhou (CN)
(540) (znak słowny)

(540) Skydue
(510), (511) **16** Podkładki do pisania z klipsem, Almanachy [roczniki], Skoroszyty na dokumenty, Kasetki na biurko na materiały biurowe [artykuły biurowe], Segregatory na luzne kartki, Podstawki do długopisów i ołówek, Kalendarze, Drukowane rozkłady, Rysunki, Łupkowe tabliczki do pisania.

(111) **393660** (220) 2025 09 26 (210) 591151
(151) 2026 02 27 (441) 2025 11 03
(732) GAŚSIOR ARTUR DRONVISION, Wróblowice (PL)
(540) (znak słowno-graficzny)
(540) DRONVISION
(540)

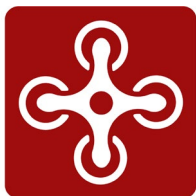

DRONVISION

(591) czerwony, czarny, biały
(531) 29.01.13, 27.05.05, 18.05.09, 26.01.01, 26.11.02, 26.11.07, 26.11.08
(510), (511) **12** Drony, Drony ratownicze, Drony cywilne, **39** Pilotowanie dronów cywilnych, **41** Usługi obrazowania fotograficznego za pośrednictwem drona.

(111) **393661** (220) 2025 10 15 (210) 592281
(151) 2026 03 03 (441) 2025 11 12
(732) JUNGLE PARK SPÓŁKA Z OGRANICZONĄ
ODPOWIEDZIALNOŚCIĄ, Rzeszów (PL)
(540) (znak słowno-graficzny)
(540) JUNGLE PARK

(540)



(591) pomarańczowy, zielony, biały, brązowy, złoty, niebieski, beżowy

(531) 04.03.20, 05.03.11, 27.05.01, 29.01.15, 04.05.21, 03.07.19, 13.01.05
(510), (511) **41** Parki i miasteczka rozrywki i tematyczne, zoo i muzea, Rozrywka, Organizowanie rozrywki, Usługi parków rozrywki, Prowadzenie parków rozrywki, Centra rozrywki, Usługi w zakresie rozrywki, Udzielanie informacji dotyczących rozrywki, Realizacja rozrywki na żywo, Zapewnianie rozrywki na żywo, Biura rezerwacji w zakresie rozrywki, Usługi doradcze w zakresie rozrywki, Organizacja rozrywki na imprezy urodzinowe, Produkcja występów w parkach rozrywki, Organizacja konkursów w dziedzinie rozrywki, Organizowanie konkursów w zakresie rozrywki, Usługi w zakresie organizacji rozrywki, Usługi w zakresie rozrywki sportowej, Usługi parków tematycznych i parków rozrywki, Usługi informacyjne i doradcze dotyczące rozrywki, Organizowanie i prowadzenie spotkań w dziedzinie rozrywki, Udostępnianie obiektów i sprzętu w parkach rozrywki, Organizowanie w postaci przejażdżek w parkach rozrywki, Rozrywka w postaci parków wodnych i parków rozrywki, Usługi w zakresie parków rozrywki i parków tematycznych, Usługi rozrywkowe w postaci pokazów w parkach rozrywki, Udostępnianie obiektów i sprzętu na potrzeby tematycznych parków rozrywki, Usługi wynajmu związane ze sprzętem i obiektami dla edukacji, rozrywki, sportu i kultury, Usługi placów zabaw, Usługi dziecięcych placów zabaw, Udostępnianie obiektów i sprzętu do zabaw dla dzieci, Udostępnianie obszarów rekreacyjnych w postaci placów zabaw dla dzieci, Wypożyczanie zabawek.

(111) **393662** (220) 2025 10 16 (210) 592293
(151) 2026 03 05 (441) 2025 11 12
(732) JAŚKIEWICZ DANIEL TROGES, Toruń (PL)
(540) (znak słowny)
(540) KAISAI

(510), (511) **6** Wyroby z blachy, Rury i konstrukcje metalowe, **9** Urządzenia i przyrządy: pomiarowe, sygnalizacyjne i kontrolno-sterujące, Systemy zdalnego sterowania, Urządzenia do nagrywania, transmisji lub reprodukcji dźwięku lub obrazu, Płyty kompaktowe, Komputery i programy komputerowe, Kable elektryczne, **11** Urządzenia, aparatura i instalacje chłodnicze, grzewcze i wentylacyjne, Osprzęt do instalacji chłodniczych, wentylacyjnych i grzewczych, centrale wentylacyjne, **37** Usługi budowlane, Usługi remontowe obiektów budowlanych, Wynajem sprzętu i maszyn budowlanych, Naprawy i konserwacja sprzętu biurowego, sprzętów gospodarstwa domowego, Usługi montażu i serwisu w zakresie urządzeń, aparatury i instalacji chłodniczej, grzewczej i wentylacyjnej oraz osprzętu do instalacji chłodniczych, wentylacyjnych i grzewczych, Usługi serwisowe urządzeń i przyrządów: pomiarowych, sygnalizacyjnych, kontrolnych i systemów automatyki, urządzeń do nagrywania, transmisji lub reprodukcji dźwięku lub obrazu, komputerów i urządzeń peryferyjnych, **42** Usługi projektowe z zakresu budownictwa i architektury, Usługi z zakresu projektowania instalacji klimatyzacyjnych i wentylacyjnych.

(111) **393663** (220) 2025 09 25 (210) 591062
(151) 2026 03 05 (441) 2025 11 17
(732) ERES HOLDING SPÓŁKA Z OGRANICZONĄ
ODPOWIEDZIALNOŚCIĄ, Kraków (PL)
(540) (znak słowno-graficzny)
(540) ERES PARTS PREMIUM TUNING STORE
(540)



(591) czarny, pomarańczowy
(531) 25.01.09, 25.01.13, 27.05.01, 26.13.01, 29.01.12

(510), (511) **12** Pojazdy i środki transportu, **35** Usługi sprzedaży detalicznej w zakresie akcesoriów samochodowych, Usługi sprzedaży detalicznej w zakresie części samochodowych, Usługi handlu detalicznego w związku z akcesoriami samochodowymi, Usługi sprzedaży hurtowej w zakresie akcesoriów samochodowych, Usługi sprzedaży hurtowej w zakresie części samochodowych.

(111) **393664** (220) 2025 10 24 (210) 592676
 (151) 2026 03 05 (441) 2025 11 17
 (732) AUTO MOTO CENTRUM SPÓŁKA Z OGRANICZONĄ
 ODPOWIEDZIALNOŚCIĄ, Poznań (PL)
 (540) (znak słowno-graficzny)
 (540) amc AUTO MOTO CENTRUM
 (540)



(591) ciemnoniebieski, niebieski, jasnoniebieski, czarny
 (531) 27.05.01, 27.05.17, 29.01.14
 (510), (511) **35** Usługi doradcze i konsultacyjne w zakresie agencji importowo-eksportowych, Porady w zakresie działalności gospodarczej dotyczące przedstawicielstw handlowych zajmujących się sprzedażą samochodów, działających na zasadach franchisingu, Negocjowanie umów biznesowych dla osób trzecich, Handlowe informacje i porady udzielane konsumentom w wyborze towarów i usług, Aukcje samochodowe, Wyceny handlowe, Usługi w zakresie rejestracji samochodów, Usługi sprzedaży detalicznej w związku z pojazdami, Usługi sprzedaży detalicznej w zakresie części samochodowych, Usługi sprzedaży detalicznej w zakresie akcesoriów samochodowych, Usługi pośrednictwa i doradztwa handlowego w dziedzinie sprzedaży produktów i świadczenia usług, Usługi informacyjne w zakresie działalności gospodarczej udostępniane on-line z komputerowej bazy danych lub Internetu, Usługi handlu detalicznego w związku z akcesoriami samochodowymi, Usługi aukcyjne online za pośrednictwem Internetu, Promowanie towarów i usług osób trzecich za pośrednictwem reklam na stronach internetowych, Pośrednictwo w zawieraniu umów kupna i sprzedaży na rzecz osób trzecich, Pośrednictwo w zakresie transakcji handlowych i umów handlowych, Pozyskiwanie umów kupna i sprzedaży towarów i usług, na rzecz innych, Pozyskiwanie umów na rzecz innych, odnośnie kupna i sprzedaży towarów, Negocjowanie umów kupna i sprzedaży towarów, Kompilacja ogłoszeń reklamowych do wykorzystania w formie stron internetowych, Dostarczanie informacji za pośrednictwem Internetu na temat sprzedaży samochodów, Dostarczanie biznesowych i handlowych informacji kontaktowych za pośrednictwem Internetu, Doradztwo w zakresie działalności gospodarczej dotyczące zakładania przedstawicielstw handlowych zajmujących się sprzedażą samochodów, Usługi importowo-eksportowe, Usługi sprzedaży detalicznej online związane z pojazdami elektrycznymi, Usługi sprzedaży detalicznej związane z pojazdami elektrycznymi, **37** Czyszczenie pojazdów, Lakierowanie, Malowanie pojazdów, Mycie pojazdów, Naprawy samochodów, Odnawianie pojazdów, Odświeżanie lakieru samochodu, Polerowanie pojazdów, Naprawa i konserwacja pojazdów mechanicznych i ich części, Naprawa i konserwacja motocykli, Konserwacja, serwis i naprawa pojazdów, Instalacja części zamiennych do pojazdów, Instalowanie wyposażenia samochodowego, Regulacja [tuning] pojazdów, Udzielanie informacji związanych z naprawą lub konserwacją samochodów, Usługi doradcze w zakresie konserwacji pojazdów, Usługi informacyjne i doradcze związane z naprawą pojazdów, Usługi tuningu pojazdów, Usługi w zakresie odnawiania samochodów, Usługi warsztatów samochodowych w zakresie konserwacji pojazdów, Usługi zabezpieczania przed korozją, Usługi zabezpieczania przed wilgocią, Konserwacja pojazdów, Naprawa karoserii samochodowych, Naprawa i konserwacja pojazdów mechanicznych i silników do nich, Usługi warsztatów naprawy pojazdów silnikowych, Konserwacja samochodów, Konserwacja i naprawy pojazdów silnikowych, Konserwacja i naprawa pojazdów, Instalowanie na zamówienie zewnętrznych, wewnętrznych i mechanicznych części do pojazdów [tuning], Instalowanie części do pojazdów, Czyszczenie i polerowanie pojazdów silnikowych, Konserwacja, serwis, strojenie i naprawa silników, Naprawa i konserwacja części podwozia oraz nadwozia pojazdów, Naprawa i konserwacja pojazdów lądowych, Naprawa i konserwacja pojazdów elektrycznych, Czyszczenie

i mycie samochodów, Montaż [instalowanie] akcesoriów do pojazdów, Montaż [instalowanie] części do pojazdów, Dostarczanie informacji o naprawach pojazdów, Dostarczanie informacji o konserwacji pojazdów, Naprawa i konserwacja pojazdów mechanicznych, ich części oraz silników pojazdów mechanicznych i części do nich, Remont pojazdów, Serwisowanie pojazdów dostawczych, Naprawa, konserwacja i tankowanie pojazdów, Naprawa wykończenia w pojazdach mechanicznych, Doradztwo dotyczące naprawy pojazdów, Instalacja sprzętu elektrycznego i elektronicznego w samochodach, Kompleksowe czyszczenie pojazdów, Usługi napraw awarii pojazdów, Usługi stacji naprawy pojazdów, Usługi doradcze w zakresie naprawy pojazdów, Obsługa i naprawa samochodów, Usługi myjni pojazdów, Tuning nadwozi samochodów, Polerowanie samochodów, Usługi warsztatów w zakresie konserwacji i naprawy pojazdów mechanicznych, Czyszczenie aut, Naprawa i wykańczanie karoserii samochodowej dla osób trzecich, Naprawa i konserwacja silników pojazdów mechanicznych, Usługi warsztatów w zakresie konserwacji pojazdów, Usługi warsztatów naprawy pojazdów.

(111) **393665** (220) 2025 09 19 (210) 590768
 (151) 2026 03 05 (441) 2025 11 17
 (732) DAN CAKE POLONIA SPÓŁKA Z OGRANICZONĄ
 ODPOWIEDZIALNOŚCIĄ, Chrzanów (PL)
 (540) (znak słowno-graficzny)
 (540) TOST ERKI
 (540)



(531) 27.05.01, 27.05.03, 27.05.05, 27.05.17, 27.05.24
 (510), (511) **30** Wyroby piekarnicze, Wyroby cukiernicze, Wyroby ciastkarskie, Produkty zbożowe, Produkty mączne.

(111) **393666** (220) 2025 09 23 (210) 590936
 (151) 2026 03 03 (441) 2025 10 27
 (732) GNITECKI ANDRZEJ FLIASEN-TECH, Strzegom (PL)
 (540) (znak słowny)
 (540) Fliesen-Tech
 (510), (511) **37** Remont nieruchomości, Układanie płytek podłogowych, Usługi budowlane, Usługi w zakresie remontów budynków.

(111) **393667** (220) 2025 10 16 (210) 592289
 (151) 2026 03 05 (441) 2025 11 12
 (732) SZALK ANNA ASPANEL, Miszewko (PL)
 (540) (znak słowny)
 (540) ASPanel
 (510), (511) **6** Materiały budowlane z metalu, Panele i płyty warstwowe z okładzinami metalowymi, Blachy dachowe i elewacyjne, Elementy konstrukcyjne metalowe, Profile stalowe i aluminiowe do montażu płyt warstwowych, Akcesoria i łączniki metalowe do montażu pokryć dachowych, **17** Materiały izolacyjne, Płyty termoizolacyjne z pianki poliizocyanurowej (PIR) i poliuretanowej (PUR), Materiały tłumiące dźwięk i ciepło, Taśmy i uszczelnienia do montażu płyt warstwowych, **35** Usługi sprzedaży detalicznej i hurtowej materiałów budowlanych, pokryć dachowych, płyt warstwowych, blach i akcesoriów montażowych, Pośrednictwo handlowe w zakresie materiałów budowlanych, Prezentacja towarów w celach handlowych, Reklama i promocja w branży budowlanej.

(111) **393668** (220) 2025 08 06 (210) 588628
 (151) 2026 02 27 (441) 2025 11 12
 (732) PSONKA WOJCIECH PRZEDSIĘBIORSTWO PRODUKCYJNO
 HANDLOWO USŁUGOWE PSOMAR, Koziegłowy (PL)
 (540) (znak słowno-graficzny)

(540) PSOMAR
(540)



(591) brązowy, zielony, niebieski, ciemnozielony, jasnobrązowy, czerwony, jasnozielony

(531) 05.13.15, 27.05.01, 29.01.15

(510), (511) **26** Girlandy sztuczne, Kompozycje z kwiatów sztucznych, Wieńce ze sztucznych kwiatów, Sztuczne girlandy bożonarodzeniowe z lampkami, Sztuczne girlandy bożonarodzeniowe, Sztuczne girlandy i wieńce, Sztuczne wieńce bożonarodzeniowe z lampkami, Sztuczne wieńce bożonarodzeniowe, Sztuczne wieńce, **28** Dekoracje świąteczne, akcesoria dekoracyjne i sztuczne choinki, Sztuczne choinki, Choinki [sztuczne].

(111) **393669** (220) 2025 05 14 (210) 584663

(151) 2026 03 03 (441) 2025 11 17

(732) ABG-Shaq, LLC, Nowy Jork (US)

(540) (znak słowny)

(540) SHAQ-A-LICIOUS

(510), (511) **30** Wyroby cukiernicze, Wyroby piekarnicze, Pieczywo, Donaty, Pączki, Chleb, Ryż, Granola, Przekąski na bazie pszenicy i zbóż, Batony spożywcze na bazie zbóż, Słodycze, Cukierki, Batoniki, Wyroby cukiernicze w polewie cukrowej, Cukierki miętowe, Guma do żucia, Ciastka, Czekolada, Produkty na bazie czekolady, Kakao, Kawa, Precele, Przekąski na bazie ryżu, Napoje na bazie kawy, Napoje na bazie herbaty, Napoje na bazie kakao, Lody jadalne, Lody owocowe, Mrożone wyroby cukiernicze i jogurty mrożone [lody spożywcze], Przyprawy, Sos pikantny, Sosy, Lody spożywcze, Pizza, Mrożone, gotowe lub zapakowane dania i przekąski na bazie zbóż lub makaronu, Przekąski jak chipsy tortilla, chipsy kukurydziane i popcorn kandyzowany, przetworzona kukurydza do prażenia, kukurydza prażona [popcorn], kukurydza prażona w kuchence mikrofalowej.

(111) **393670** (220) 2025 09 23 (210) 590921

(151) 2026 03 03 (441) 2025 10 27

(732) TRADE INNOVATION SPÓŁKA Z OGRANICZONĄ ODPOWIEDZIALNOŚCIĄ, Miłogoszcz (PL)

(540) (znak słowno-graficzny)

(540) 1922 HAWRAN PASIEKA Z PASJĄ

(540)



(591) złoty, ciemnozłoty

(531) 29.01.12, 27.05.01, 27.05.03, 27.05.17, 26.11.02

(510), (511) **30** Nielecznicze napoje herbaciane, Napoje sporządzone z herbaty, Gotowe napoje kawowe, Napoje kawowe, Nielecznicze napoje na bazie herbaty, Kawa, Herbata, Ziola przetworzone, Ziola konserwowane, Ziola suszone, Miód ziołowy, Napary ziołowe, Ziola konserwowane [przyprawy], Herbaty ziołowe [napary], Herbaty ziołowe, inne niż do celów leczniczych, Ocet, Słodycze nielecznicze, Nielecznicze słodycze [wyroby cukiernicze], Słodycze o smaku owocowym, Słodycze (Nielecznicze-) na bazie miodu, Słodycze bez cukru, Lodowe słodycze, Słodycze gotowane, Słodycze do żucia, Miód, Miód manuka, Substytuty miodu, Miód naturalny, Miód truflowy, Cukier, miód, melasa, Naturalny miód dojrzwały, Jadalne plastry miodu, Surowe plastry miodu, Miód [do celów spożywczych], Słodkie pasty do smarowania [miód], Miodowe cukierki (nie do celów medycznych), Jadalny wosk pszczeli, Kit pszczeli, Mleczko pszczele, Propolis (kit pszczeli) spożywczy, Cukier, słodziki naturalne, słodkie posypki i nadzienia, jadalne produkty pszczelarskie i jadalne ozdoby, Propolis, Miód biologiczny do spożycia przez ludzi, Naturalne substancje

słodzące, Herbaty, Kawa, herbata, kakao i namiastki tych towarów, Mieszanki herbat, Mieszanki herbat w proszku, Mieszanki kawowe, Napary, inne niż do celów leczniczych, Napary nie dla celów medycznych, Substytuty herbaty, Substytuty kawy, Cukier inwertowany [sztuczny miód], Cukierki (Nielecznicze-), Słodycze [cukierki], Batoniki, Nielecznicze słodycze do żucia, Wyroby cukiernicze, Czekolada.

(111) **393671** (220) 2025 08 26 (210) 589491

(151) 2026 02 20 (441) 2025 11 03

(732) ZAHRAJ RAFAŁ, Bielsko-Biała (PL)

(540) (znak słowno-graficzny)

(540) Willa Jarosta APARTAMENTY ZAKOPANE

(540)



(591) biały, ciemnobrązowy

(531) 26.01.16, 05.05.20, 05.05.21, 26.11.01, 27.05.24, 29.01.12

(510), (511) **35** Usługi doradztwa związane z administrowaniem i zarządzaniem hotelami, Usługi reklamowe dotyczące hoteli, Usługi zarządzania hotelami [dla osób trzecich], Zarządzanie administracyjne hotelami, Zarządzanie biznesowe hotelami, Zarządzanie działalnością hoteli, dla osób trzecich, Zarządzanie hotelami, Zarządzanie hotelami na rzecz osób trzecich, Zarządzanie hotelowymi programami motywacyjnymi osób trzecich, **36** Zarządzanie nieruchomościami, Administrowanie nieruchomościami, Usługi zarządzania nieruchomościami, Udzielanie informacji dotyczących nieruchomości, Pomoc w zakupie nieruchomości, Usługi doradcze dotyczące nieruchomości, Pośrednictwo w obrocie nieruchomościami, Usługi agencji nieruchomości dotyczące sprzedaży i wynajmu budynków, **43** Tymczasowe zakwaterowanie, Usługi informacji, doradztwa i rezerwacji w zakresie zakwaterowania tymczasowego, Udostępnianie zakwaterowania tymczasowego, Usługi w zakresie zakwaterowania na pobyt czasowy, Wynajmowanie kwater, Wynajmowanie pomieszczeń na pobyt czasowy, Zakwaterowanie na pobyt czasowy, Zapewnianie zakwaterowania tymczasowego, Zapewnianie zakwaterowania na pobyt czasowy, Hotele, hostele i pensjonaty, zakwaterowanie wakacyjne i turystyczne, Udostępnianie obiektów na imprezy i tymczasowych biur oraz pomieszczeń na posiedzenia, Organizowanie i udostępnianie zakwaterowania tymczasowego, Obsługa zakwaterowania członków organizacji, Organizowanie zakwaterowania na pobyt czasowy, Tymczasowy wynajem pokoi, Udostępnianie pomieszczeń i urządzeń do obsługi wydarzeń, udostępnianie biur, udostępnianie pomieszczeń na posiedzenia, Usługi biur zakwaterowania, Usługi obiektów gościnnych [zakwaterowanie], Usługi recepcji na potrzeby tymczasowego zakwaterowania [wydawanie kluczy], Biura zakwaterowania [hotele, pensjonaty], Elektroniczne usługi informacyjne związane z hotelami, Hotelowe usługi cateringowe, Informacja hotelowa, Informacja na temat hoteli, Organizowanie posiłków w hotelach, Organizowanie zakwaterowania w hotelach, Przedstawianie informacji dotyczących hoteli za pośrednictwem strony internetowej, Rezerwacja hotelowa na rzecz osób trzecich, Rezerwacja pokoi hotelowych dla podróżnych, Rezerwacja zakwaterowania hotelowego, Rezerwacja zakwaterowania w hotelach, Rezerwacja hotelowe, Rezerwacje miejsc w hotelach, Świadczenie usług przez hotele i motele, Świadczenie usług rezerwacji pokoi oraz rezerwacji hoteli, Świadczenie usług w zakresie rezerwacji zakwaterowania w hotelach, Udostępnianie informacji online dotyczących rezerwacji hotelowych, Udostępnianie miejsc noclegowych w hotelach, Udostępnianie obiektów i sprzętu wystawienniczego w hotelach, Usługi doradcze w zakresie sprzętu i obiektów hotelowych, Usługi hotelowe, Usługi restauracji hotelowych, Usługi rezerwacji hoteli świadczone za pośrednictwem Internetu, Usługi w zakresie rezerwacji miejsc hotelowych, Usługi w zakresie rezerwacji zakwaterowania w hotelach, Usługi w zakresie rezerwacji pokoi hotelowych, Usługi w zakresie zakwaterowania w hotelach, Zapewnianie zakwaterowania w hotelach, Zapewnia-

nie zakwaterowania w hotelach i motelach, Pensjonaty, Pensjonaty, domy gościnne, Rezerwacja miejsc w pensjonatach, Usługi pensjonatów, Zapewnianie zakwaterowania tymczasowego w pensjonatach.

(111) **393672** (220) 2025 09 25 (210) 591148
 (151) 2026 02 27 (441) 2025 11 03
 (732) BALTICMED PRZYCHODNIA SPÓŁKA Z OGRANICZONĄ
 ODPOWIEDZIALNOŚCIĄ, Szczecin (PL)
 (540) (znak słowno-graficzny)
 (540) POZnaj Depresję
 (540)



(591) błękitny, granatowy, biały
 (531) 29.01.13, 02.09.26, 27.05.01, 27.05.05, 27.05.09, 27.05.10,
 26.11.02, 26.11.13

(510), (511) **44** Doradztwo w zakresie pomocy medycznej świadczone przez lekarzy i wykwalifikowany personel medyczny, Domowa opieka pielęgniarska, Doradztwo dotyczące ochrony zdrowia, Doradztwo medyczne w zakresie ciąży, Kliniki medyczne, Konsultacje medyczne, Ochrona zdrowia, Opieka medyczna i analizy związane z leczeniem pacjenta, Opieka medyczna i zdrowotna, Opieka pielęgniarska, Ośrodki zdrowia, Prowadzenie placówek medycznych, Świadczenie usług medycznych, Usługi badań medycznych związane z diagnozowaniem i leczeniem chorób, Usługi dietetyków, Usługi domowej opieki zdrowotnej, Usługi doradcze i konsultacyjne w zakresie odżywiania, Usługi doradcze w zakresie zdrowia, Usługi doradcze w zakresie opieki zdrowotnej, Usługi doradztwa dietetycznego [medyczne], Usługi klinik medycznych, Usługi klinik medycznych i opieki zdrowotnej, Usługi w zakresie leczenia medycznego, Usługi klinik zdrowia [medyczne], Usługi lekarskie, Usługi medyczne, Usługi medyczne w zakresie oceny stanu zdrowia, Usługi medyczne w zakresie leczenia chorób ciała ludzkiego, Usługi medyczne w zakresie pielęgniarstwa, Usługi medyczne w zakresie cukrzycy, Usługi opieki medycznej, Usługi opieki poporodowej dla kobiet, Usługi opieki zdrowotnej, Usługi opieki zdrowotnej oferowane za pośrednictwem sieci zakontraktowanych jednostek służby zdrowia, Usługi pielęgniarskiej pomocy domowej, Usługi w zakresie badań lekarskich, Usługi w zakresie lekarskich wizyt domowych, Usługi w zakresie medycyny sportowej, Usługi w zakresie opieki zdrowotnej dla ludzi, Usługi w zakresie szczepień, Usługi w zakresie zorganizowanej opieki zdrowotnej, Wykonywanie badań medycznych, Zapewnianie leczenia medycznego.

(111) **393673** (220) 2025 09 30 (210) 591372
 (151) 2026 03 05 (441) 2025 11 17
 (732) NEXT FILM SPÓŁKA Z OGRANICZONĄ
 ODPOWIEDZIALNOŚCIĄ, Warszawa (PL);
 RÓŻAŃSKI RAFAŁ OPENMEDIA, Warszawa (PL);
 REBEL MEDIA SPÓŁKA Z OGRANICZONĄ ODPOWIEDZIALNOŚCIĄ,
 Warszawa (PL)
 (540) (znak słowno-graficzny)
 (540) Festiwal Piosenki Filmowej
 (540)



(591) czerwony, niebieski, czarny, biały
 (531) 16.01.13, 26.01.04, 16.03.05, 27.05.01, 29.01.14

(510), (511) **9** Treści do pobrania i utrwalone na nośnikach, Muzyka, filmy i inne rodzaje elektronicznych publikacji tekstowych i obrazowych utrwalone na nośnikach, Oprogramowanie, Czasopisma elektroniczne, E-booki, Filmy wideo, Książki audio, Media do pobierania, Muzyka cyfrowa do pobrania, Nagrane filmy, Nagrania audio i wideo, Pliki graficzne do pobierania, Pliki muzyczne do pobierania, Publikacje elektroniczne, Videocasty, Tablice ogłoszeń elektroniczne, Smycze do telefonów komórkowych, **14** Biżuteria i wyroby jubilerskie, Kółka na klucze i breloczki oraz zawieszki do nich, Przyrządy do mierzenia czasu, Pudełka na biżuterię i pudełka na zegarki, Smycze na klucze, **15** Instrumenty muzyczne, Akcesoria muzyczne, **16** Materiały drukowane i artykuły papierniczne oraz wyposażenie edukacyjne, Papier i karton, Graficzne (Reprodukcje-), Albumy fotograficzne i kolekcjonerskie, Artykuły do pisania i stemplowania, Bilety, Biurowe artykuły papierniczne, Broszury, Druki, Drukowane książki, czasopisma, gazety i inne media papierowe, Fotografie, Kalendarze, Materiały szkoleniowe i instruktażowe, Notatniki, Reprodukacje graficzne, Reklamy drukowane, **18** Walizy, torby podróżne, torby, portfele i inne artykuły służące do przenoszenia, Parasole i parasolki, Kosmetyczki, Plecaki, **21** Dzieła sztuki i dekoracje, w tym rzeźby, wykonane głównie z ceramiki lub szkła, lub z ich substytutów, Przybory kosmetyczne, do higieny i pielęgnacji urody, Zastawa stołowa, przybory kuchenne i pojemniki, Bidony sprzedawane puste, Butelki, Dzbanki do kawy, Kubki, Lodówki przenośne nieelektryczne, Naczynia, Podstawki stołowe pod naczynia, Pojemniki na kanapki, Przenośne pojemniki chłodzące, nieelektryczne, Pudełka śniadaniowe, Puszki do przechowywania, Szklanki, kieliszki, naczynia do picia i akcesoria barowe, Termoizolowane pojemniki na napoje, **24** Wyroby tekstylne i substytuty wyrobów tekstylnych, Bielizna stołowa i pościelowa, Etykiety naszywane z tkanin do ubrań, Etykiety z materiału tekstylnego, Flagi z materiałów tekstylnych lub tworzyw sztucznych, Wyroby tekstylne do wieszania na ścianach, Ręczniki, **25** Odzież, Obuwie, Nakrycia głowy, Części odzieży, obuwia i nakryć głowy, **26** Dodatki do odzieży, artykuły do szycia i ozdobne artykuły tekstylne, Ozdoby do włosów, wałki do włosów, artykuły do upinania włosów oraz peruki i sztuczne włosy, Zawieszki [nie biżuteria ani nie do kluczy, kółek lub łańcuszków], **27** Dywany, chodniki i maty, Maty gimnastyczne, Maty plażowe, Maty do jogi, **28** Gry, zabawki i akcesoria do zabawy, Sprzęt do uprawiania sportu i ćwiczeń fizycznych, Wyposażenie placów zabaw i wesołych miasteczek, Dekoracje świąteczne, akcesoria dekoracyjne na przyjęcia i sztuczne choinki, **29** Przetworzone owoce, grzyby, warzywa, orzechy i nasiona roślin strączkowych, Mięso i wyroby mięsne, Nabiał i substytuty nabiału, Zupy i wywary, ekstrakty mięsne, Batoniki na bazie owoców i orzechów, Gotowe dania składające się głównie z mięsa, Gotowe dania warzywne, Oliwki nadziewane, Przekąski na bazie orzechów, Przekąski na bazie owoców, Przekąski na bazie warzyw, Wołowina gotowa do spożycia, Zupy błyskawiczne, Galaretki, dżemy, kompoty, pasty owocowe i warzywne, **30** Kawa, herbata, kakao i namiastki tych towarów, Lody spożywcze, mrożone jogurty i sorbety, Sól, przyprawy i dodatki smakowe, Ziarna przetworzone, skrobia i wyroby z tych towarów, preparaty do pieczenia i drożdże, Cukier, słodziki naturalne, słodkie posypki i nadzienia, jadalne produkty pszczelarskie i jadalne ozdoby, Batony zbożowe i energetyczne, Cukierki, batony i guma do żucia, Wyroby cukiernicze, ciasta, tarty i ciasteczka, **32** Napoje bezalkoholowe, Piwo i piwo bezalkoholowe, Napoje odalkoholizowane, Bezalkoholowe preparaty do produkcji napojów, **33** Napoje alkoholowe (z wyjątkiem piwa), Preparaty alkoholowe do sporządzania napojów, Esencje i ekstrakty alkoholowe, **35** Usługi reklamowe, marketingowe i promocyjne, Doradztwo, konsultacje i pomoc w zakresie reklamy, marketingu i promocji, Dystrybucja materiałów reklamowych, marketingowych i promocyjnych, Dostarczanie informacji marketingowej, Oferowanie i wynajem przestrzeni reklamowej, czasu reklamowego i mediów na reklamy, Organizacja konkursów w celach reklamowych, Organizacja i przeprowadzanie imprez reklamowych, Produkcja filmów reklamowych, Produkcja reklam, Promocja sprzedaży, Promowanie towarów i usług osób trzecich, Redagowanie tekstów reklamowych, Reklama, Usługi agencji reklamowych, Usługi programów lojalnościowych, motywacyjnych i promocyjnych, Usługi public relations, Usługi w zakresie targów i wystaw handlowych, Usługi w zakresie wystaw i prezentacji produktów, Pośredniczenie i zawieranie transakcji handlowych dla osób trzecich, Ogłoszenia drobne, Impresariat w działalności artystycznej, Negocjowanie transakcji handlowych w zakresie działalności artystycznej, Promocja [reklama] koncertów, **38** Dostarczanie i wynajem infrastruktury i sprzętu telekomunikacyj-

nego, Usługi telekomunikacyjne, Komunikacja drogą radiową, Łączność poprzez sieci komputerowe i dostęp do Internetu, Przesyłanie danych, dźwięków i obrazów drogą satelitarną, Transmisja danych, Transmisja dźwięku, wideo i informacji, Usługi agencji prasowej [komunikacja], Transmisja wiadomości i obrazów, Usługi elektronicznej agencji prasowej, Usługi cyfrowej transmisji danych audio i wideo, Usługi transmisji wideo, Emisja programów telewizyjnych i radiowych, Emisja radiowa, Emisja telewizyjna, Emisja treści wideo, Emisja filmów za pośrednictwem Internetu, Poczta elektroniczna, Udostępnianie on-line interaktywnej tablicy ogłoszeniowej, Udostępnianie pokoi rozmów [chatroomów] i elektronicznych tablic ogłoszeń online do przesyłania wiadomości pomiędzy użytkownikami komputerów, Udostępnianie internetowego forum dyskusyjnego, **41** Usługi edukacyjne, rozrywkowe i sportowe, Usługi rezerwacji biletów na atrakcje i wydarzenia edukacyjne, rozrywkowe i sportowe, Multimedialne wydania czasopism, Muzyczne usługi wydawnicze, Publikacja kalendarzy imprez, Publikacja czasopism, Publikowanie gazet, periodyków, katalogów i broszur, Publikowanie multimedialnych, Publikowanie, sprawozdawczość i pisanie tekstów, Usługi reporterskie, Informacja o rozrywce, Nauczanie i szkolenia, Organizacja i przeprowadzanie aktywności kulturalnych, Organizacja i przeprowadzanie imprez rozrywkowych, Organizowanie festiwali, Organizowanie konferencji, wystaw i konkursów, Produkcja nagrań audio i video oraz produkcja multimedialna i usługi fotograficzne, Rezerwacje koncertów, Usługi informacji o rozrywce, Usługi rozrywkowe, Usługi w zakresie gier wideo, Usługi wynajmu związane ze sprzętem i obiektami dla edukacji, rozrywki, sportu i kultury, Udostępnianie publikacji elektronicznych, Udostępnianie rozrywki za pośrednictwem podkastów, Udostępnianie filmów nie do pobrania, Udostępnianie treści audio online nie do pobrania, Udostępnianie rozrywki multimedialnej za pomocą strony internetowej, Udostępnianie muzyki cyfrowej [nie do pobrania] w Internecie, Udostępnianie filmów i programów telewizyjnych nie do pobrania za pośrednictwem kanałów telewizji za opłatą [pay-per-view], Impresariat artystyczny, Usługi rozrywkowe świadczone przez artystów scenicznych, Zarządzanie stroną artystyczną lokali muzycznych, Zarządzanie stroną artystyczną występów muzycznych, Rezerwacja biletów na koncerty, Biura rezerwacji biletów koncertowych, Koncerty muzyczne, Przygotowywanie, organizowanie i prowadzenie koncertów, Rozrywka w postaci koncertów, Usługi doradcze i informacyjne związane z przygotowaniem, organizowaniem i prowadzeniem koncertów.
(51) wspólne prawo ochronne

(111) **393674** (220) 2025 10 15 (210) 592269
(151) 2026 03 03 (441) 2025 11 12
(732) WIRCHOMSKI KRZYSZTOF WIRCHOMSKI, Łabowa (PL)

(540) (znak słowny)

(540) Wirchomski

(510), (511) **6** Okładziny metalowe do sufitów, Metalowe okładziny na sufity, Metalowe okładziny do fasad, Metalowe okładziny ścian wewnętrznych, Metalowe okładziny do ścian wewnętrznych, Okładziny metalowe do użytku w budownictwie, Okładziny metalowe do okien, Metalowe okładziny elewacyjne, Metalowe ekrany [inne niż meble], Metalowe ramy regałów [inne niż meble], Ścianki działowe (metalowe), inne niż meble, Ogniotrwałe szafki metalowe [inne niż meble], Metalowe panele do podziału pomieszczeń [inne niż meble], okucia metalowe do mebli, uchwyty meblowe metalowe, w tym uchwyty platerowane srebrem, uchwyty platerowane złotem oraz uchwyty wykonane z metali szlachetnych lub zawierające elementy z metali szlachetnych, gałki metalowe do mebli, zawiasy metalowe, prowadnice szuflad metalowe, zamki metalowe do mebli, elementy łączące metalowe, wsporniki i kątowniki metalowe, listwy dekoracyjne i krawędziowe metalowe do mebli, okucia drzwiowe metalowe, mianowicie klamki i gałki, organizery i wkłady do szuflad metalowe, akcesoria meblowe metalowe w tym uchwyty, gałki, zawiasy, prowadnice, listwy dekoracyjne metalowe, cokoły metalowe, wsporniki metalowe, organizery i wkłady do szuflad metalowe wycinane metodą CNC, Prowadnice do drzwi przesuwanych [z metalu], Prowadnice do drzwi przesuwanych i przesuwno-składanych [z metalu], Mechanizmy do drzwi przesuwanych chowanych w kieszeń lub „kasetę” w ścianie, Mechanizmy drzwi chowanych do korpusu mebla, **18** Skóra i imitacje skóry, skóry zwierzęce i skóry surowe oraz wyroby z tych materiałów, Meble [Wykończenia ze skóry do-], w tym fronty i błąty ze skóry, Okładziny do mebli ze skóry, **19** Drzwi niemetalowe, w szczególności

drewniane drzwi wewnętrzne, Ościeżnice niemetalowe, Drzwi przesuwne chowane w kieszeń lub „kasetę” w ścianie typu „pocket door”, Systemy drzwi chowanych do korpusu mebla, Panele ściennie z drewna, Listwy przypodłogowe niemetalowe, Elementy budowlane niemetalowe z drewna do wykończeń wnętrz, Ścienne okładziny niemetalowe dla budownictwa, Syntetyczne materiały podłogowe lub okładziny ścienne, Boazerie z materiałów niemetalowych do użytku w budownictwie, Boazerie wystawowe (Niemetalowe-), Boazeria ścienna wykonana z materiałów niemetalowych, Boazeria niemetalowa, Boazeria, nie z metalu, Deski podłogowe, Deski poszycia ściany (Niemetalowe-), Deski z materiałów niemetalowych do użytku w budownictwie, Drewniane poręcze, Elementy budowlane (Niemetalowe-) w postaci płyt, Elementy budowlane prefabrykowane (Niemetalowe-), Elementy fasad z materiałów niemetalowych, Elementy konstrukcyjne fasad z materiałów niemetalowych, Elementy konstrukcyjne ze szkła, Elementy szklane do paneli budowlanych, Elementy ze szkła do szklenia, Fasady (Niemetalowe-), Fasady z materiałów niemetalowych, Filary (Niemetalowe-), Gzymsy niemetalowe, Gzymsy pod sufit (nie z metalu), Japońskie przesuwne ścianki działowe do wnętrz (fusuma), Kominki (Obudowy-), Laminaty (nie z metalu), Laminaty z materiałów niemetalowych do użytku w budownictwie, Listwy boazeryjne (Niemetalowe-), Listwy budowlane (Niemetalowe-), Listwy dekoracyjne (Niemetalowe-), Listwy do lamperii, Listwy kierunkowe, Listwy niemetalowe, Listwy podłogowe, niemetalowe, Listwy przypodłogowe niemetalowe, Łuki wykonane z materiałów niemetalowych, Łuki z materiałów niemetalowych, Materiał na podłogi sportowe, niemetalowe, Materiały budowlane składające się ze szkła, Materiały i elementy budowlane i konstrukcyjne z piasku, kamienia, skał, gliny, minerałów i betonu, Materiały i elementy budowlane i konstrukcyjne z drewna i sztucznego drewna, Materiały kolejowe, niemetalowe, Materiały niemetalowe do celów budowlanych i konstrukcyjnych, Materiały niemetalowe do celów konstrukcyjnych, Materiały okładzinowe (Niemetalowe-), Materiały podłogowe (Niemetalowe-), Niemetalowe budowlane elementy fasadowe, Niemetalowe płytki do pokrywania sufitu, Niemetalowe panele sufitowe, Niemetalowe panele ścienne, Niemetalowe panele podłogowe, Niemetalowe okładziny kominowe, Niemetalowe płytki sufitowe, Niemetalowe płytki ścienne, Niemetalowe płyty podłogowe, Niemetalowe płyty sufitowe, Niemetalowe pokrycia na schody, Niemetalowe pokrycia sufitów, Niemetalowe ścianki przenośne, Obudowy kominków, niemetalowe, Obudowy do grzejników z materiałów niemetalowych, Obudowy kominków (Niemetalowe-), Obudowy kominków, Panele szklane, Panele ścienne (niemetalowe), Panele okładzinowe ze szkła, Szkło barwione do użytku w budownictwie, Szkło emaliowane, do celów budowlanych, Szkło dekoracyjne [do użytku w budownictwie], Szkło warstwowe, Szyby barwione [do użytku w budownictwie], Laminaty drewniane, Laminaty (nie z metalu), Laminaty z materiałów niemetalowych do użytku w budownictwie, Forniry, Drewniane forniry, Materiały wykończeniowe [nie z metalu] z MDF, fornirowane, lakierowanie [do użytku w budownictwie i robotach wykończeniowych], **20** Meble i akcesoria meblowe wyposażenia domu, mieszkania, apartamentu, biura, gabinetu, Meble, Meble do kuchni, Szafki kuchenne, Wyspy kuchenne, Zabudowy kuchenne na wymiar, Meble do łazienek, Meble do salonu, Meble do sypialni, Meble do garderób i systemy garderobiane, Szafy wnękowe, Regały, Półki, Komody, Stoły, łaty do mebli, Fronty do mebli, Drzwi do mebli, Panele frontowe do mebli, Fronty do mebli metalowe, Fronty do mebli zawierające elementy z metali szlachetnych, Części i elementy mebli z drewna, płyt i kompozytów, Lustra, Lustra (srebrzone szkło), Wieszaki, Meble biurowe, Biurka, Stoły konferencyjne, Lady recepcyjne [meble], Kontenery i szafy aktowe, Ścianki działowe niemetalowe [meble], Krzesła i fotele biurowe, Stanowiska robocze [meble], Meble do rezydencji i obiektów reprezentacyjnych, Meble luksusowe, Meble stylizowane i w stylu historycznym, Reprodukcyjne meble antycznych, Meble kontraktowe do obiektów komercyjnych i korporacyjnych, Regały i stojaki na wino [meble], Meble do stref spa i wellness, Meble wykonane według specyfikacji klienta, Akcesoria meblowe niemetalowe w tym uchwyty niemetalowe, gałki niemetalowe, zawiasy niemetalowe, prowadnice niemetalowe, listwy dekoracyjne niemetalowe, cokoły niemetalowe, wsporniki niemetalowe, organizery i wkłady do szuflad [niemetalowe], Meble metalowe, Meble biurowe metalowe, Szafki metalowe [meble], Metalowe przesłony [meble], Meble metalowe i meble kempingowe, Segmenty ścienne metalowe [meble], Metalowe szafki ognioodporne [meble], Zabudowy wystawowe [meble] metalowe, Regały metalowe (systemy półkowe)

[meble], Przenośne ścianki działowe [meble] metalowe, Elementy metalowe mebli segmentowych [meble], Przemieszczalne metalowe regały do przechowywania [meble], Metalowe ramy wystawowe (gablotki ścienne) [meble], Meble skórzane, Ramy skórzane, Prowadnice niemetalowe do drzwi przesuwanych, Meble metalowe, niklowanie, chromowanie, złocone, srebrzone, miedziowanie, patynowanie, oksydowanie, ze stali czarnej z metali kolorowych, granitowane, drzwi metalowe, Meble i elementy mebli pokryte płatkami metali szlachetnych, **35** Usługi sprzedaży detalicznej i hurtowej, również za pośrednictwem salonów firmowych i sieci komputerowych, dotyczące mebli, części i elementów mebli [w tym frontów i drzwi meblowych], Akcesoriów meblowych, okuć meblowych, drzwi niemetalowych, luster oraz wyposażenia wnętrz, Prezentacja towarów w środkach komunikacji dla celów sprzedaży, Organizowanie i prowadzenie showroomów meblowych, Doradztwo w zakresie doboru produktów do wnętrz w ramach sprzedaży detalicznej, Przygotowywanie wycen i ofert handlowych dla klientów, **37** Montaż mebli, Instalacja zabudów kuchennych, łazienkowych, Montaż szaf wnękowych i systemów garderobianych, Prace stolarskie w zakresie wykończeń wnętrz, Usługi pomiarowe na miejscu u klienta na potrzeby montażu mebli, Naprawa i konserwacja mebli, instalacja drzwi niemetalowych, Koordynacja prac montażowych w ramach realizacji „pod klucz”, **40** Produkcja mebli na zamówienie, Produkcja frontów [drzwi] meblowych na zamówienie, Produkcja frontów meblowych zawierających elementy z metali szlachetnych, Obróbka drewna, gięcie drewna, fornirowanie i inkrustacja drewna, barwienie i wybarwienie drewna, Obróbka i zdobienie szkła oraz metalu na potrzeby meblarstwa, w tym gięcie, piaskowanie, trawienie, powlekanie i platerowanie, łączenie i wykańczanie elementów meblowych, Produkcja uchwytów meblowych na zamówienie, Barwienie, Barwienie metali [nie malowanie], Antykorozyjna obróbka części metalowych, Barwienie szyb poprzez pokrywanie ich powierzchni, Barwienie tafli szklanych poprzez obróbkę powierzchni, Chromowanie, Chemiczne naparowywanie próżniowe, Chromowanie galwaniczne artykułów metalowych, Chromowanie galwaniczne przedmiotów metalowych, Chromowanie twarde i niklowanie twarde powierzchni metali, Chromowanie twarde powierzchni metalowych, Cięcie kamieni szlachetnych, Cięcie metalu, Cięcie stali, Ciepłota obróbka metali, Cynkowanie, Cynowanie, Dostarczanie informacji dotyczących obróbki materiałów, Dostarczanie informacji związanych z przetwarzaniem chemicznym, Drukowanie 3D, Emaliowanie, Emaliowanie metali, Fazowanie szkła, Formowanie metali na zimno, Frezowanie, Galwanizacja, Galwanizowanie, Galwanizowanie metali, Grawerowanie, Grawerowanie form, Grawerowanie laserowe, Grawerowanie elementów do mebli, Grawerowanie metalu, Hartowanie metali, Hartowanie szkła, Heblowanie drewna, Heblowanie materiałów, Informacje o obróbce materiałów, Konserwacja drewna [inna niż malowanie], Konserwacja kriogeniczna, Konserwowanie drewna, Kucie metali, Łączenie elementów przy użyciu technik spawania ultradźwiękami, Laminowanie, Laminowanie drewna, Laminowanie blatów, Laminowanie metali, Laminowanie papieru, Laminowanie płyt, Laminowanie płytek metalowych, Kucie, Kształtowanie elementów metalowych, Laminowanie substytutów drewna, Laminowanie tafli szkła, Laminowanie tworzyw sztucznych, Lutowanie, Lutowanie twarde metali, Magnesowanie, Metalizacja, Miedziowanie, Nakładanie materiałów wykańczających na arkusze i zwoje ze stali nierdzewnej, Nakładanie wypukłych wzorów na powierzchnie płyt, Niklowanie, Niklowanie twarde powierzchni metali, Obróbka drewna, Obróbka drewna środkami do konserwacji, Obróbka metali, Obróbka metalu [emaliowanie], Obróbka metalu [kształtowanie], Obróbka metalu [kucie], Obróbka metalu [odpuszczanie], Obróbka metalu [tłoczenie], Obróbka metalu [wytyczanie], Obróbka metalurgiczna, Obróbka powierzchni metalowych poprzez polerowanie ścierne, Obróbka półproduktów poprzez elektrolizę, Obróbka powierzchni metalowych przy wykorzystaniu technik szlifowania dokładnego, Obróbka powierzchni metalowych poprzez szlifowanie dokładne i polerowanie ścierne, Obróbka tekstyliów, skóry i futer, Piłowanie drewna, Piaskowanie, Platerowanie powierzchni, Platerowanie i laminowanie metali, Platerowanie, Polerowanie, Polerowanie biżuterii metodą ścierania, Pokrywanie powłoką galwaniczną, Polerowanie metali, Polerowanie powierzchni, Polerowanie stali nierdzewnej, Polerowanie szkła, Powlekanie metalu [niemalarskie], Powlekanie metalu, Powlekanie ogniowe, Powlekanie proszkowe, Pożłoczenie, Ścianienie i obróbka drewna, Srebrzenie, Szlifowanie, Szlifowanie powierzchni, Tłoczenie metali, Tłoczenie metalu, Tłoczenie [prasowanie], Trawienie [wytrawianie], Usługi barwienia elektrolitycznego,

Usługi czyszczenia stali nierdzewnej, Usługi malowania szkła, Usługi polerowania, Usługi polerowania stali nierdzewnej, Usługi stolarskie, Usługi stolarskie [wytwarzanie na zamówienie wyrobów stolarskich], Usługi w zakresie obróbki metalu, Usługi tokarskie, Usuwanie powłok z mebli, **42** Projektowanie mebli, Projektowanie wnętrz w tym apartamentów, Projektowanie zabudów kuchennych, łazienkowych i do garderoby, Projektowanie systemów garderobianych, Wzornictwo przemysłowe elementów meblowych i uchwytów, Komputerowe wspomaganie projektowania [CAD/CAM] mebli i wnętrz, Tworzenie wizualizacji 3D, Doradztwo techniczne w zakresie doboru materiałów i rozwiązań do mebli i zabudów, Przygotowanie dokumentacji technicznej do produkcji mebli i drzwi.

(111) **393675** (220) 2025 10 15 (210) 592278

(151) 2026 03 03

(441) 2025 11 12

(732) RZENERGY SPÓŁKA Z OGRANICZONĄ

ODPOWIEDZIALNOŚCIĄ, Warszawa (PL)

(540) (znak słowny)

(540) R2Energy

(510), (511) **9** Urządzenia fotowoltaiczne do wytwarzania energii elektrycznej, Instalacje fotowoltaiczne do wytwarzania energii elektrycznej [elektrownie fotowoltaiczne], Kalibrowane referencyjne ogniwa fotowoltaiczne, Akumulatory energii fotowoltaicznej, Fotowoltaiczne moduły słoneczne, Moduły fotowoltaiczne, Komórki fotowoltaiczne, Falowniki fotowoltaiczne, Urządzenia fotowoltaiczne do przekształcania promieniowania słonecznego na energię elektryczną, Fotowoltaiczne urządzenia i instalacje do wytwarzania energii elektrycznej z energii słonecznej, Jednostki energii elektrycznej, Rozdzielacze energii elektrycznej, Przyrządy do pomiaru energii elektrycznej, Urządzenia do magazynowania energii elektrycznej, Urządzenia do regulacji energii elektrycznej, Urządzenia do pomiaru energii elektrycznej, Maszyny do rozprowadzania energii elektrycznej, Konwertery energii elektrycznej, Regulatory energii elektrycznej, Liczniki energii elektrycznej, Analizatory energii elektrycznej, Regulatory energii, Liczniki energii elektrycznej wykorzystujące częstotliwość radiową, Panele do rozdziału energii elektrycznej, Aparatura i urządzenia do przełączania energii elektrycznej, Aparatura i urządzenia do przekształcania energii elektrycznej, Aparatura i urządzenia do przewodzenia energii elektrycznej, Aparatura i urządzenia do sterowania przepływu energii elektrycznej, Urządzenia i przyrządy do regulacji użycia energii elektrycznej, Urządzenia i przyrządy do prowadzenia dystrybucji energii elektrycznej, Aparatura i urządzenia do gromadzenia i przechowywania energii elektrycznej, Urządzenia naukowe i laboratoryjne do obróbki za pomocą energii elektrycznej, Urządzenia do pomiaru energii cieplnej, Urządzenia do pomiaru dyskomfortu cieplnego, Instalacje elektryczne, Instalacje elektrycznego okablowania, Instalacje do kontroli przepływu [elektryczne], Urządzenia pomiarowe i kontrolne stosowane w technologii klimatyzacyjnej, Urządzenia zdalnego sterowania do instalacji klimatyzacyjnych, Cyfrowe termostaty do kontroli warunków klimatycznych, Elektroniczne obwody sterownicze do grzejników elektrycznych, Elektryczne urządzenia sterownicze do zarządzania ogrzewaniem, Programatory centralnego ogrzewania, Stacje ładowania dla pojazdów elektrycznych, Baterie słoneczne do ponownego ładowania, Urządzenia do ładowania, **36** Dzierżawa budynków, Dzierżawa gruntu, Dzierżawa gospodarstw rolnych, Organizowanie dzierżawy [tylko nieruchomości], Dzierżawa nieruchomości [tylko nieruchomości], Dzierżawa lub wynajem budynków, Dzierżawa i wynajem pomieszczeń handlowych, Usługi agencji w zakresie dzierżawy nieruchomości, Usługi w zakresie odnawiania dzierżawy nieruchomości, Organizowanie umów dzierżawy i najmu nieruchomości, Udzielanie informacji w zakresie dzierżawy ziemi, Agencje lub pośrednictwo w dzierżawie lub wynajmie gruntu, Wynajem nieruchomości, Wynajem budynków, Administrowanie nieruchomościami, Nabywanie gruntów przeznaczonych do dzierżawy, Pobieranie czynszów, Usługi nabywania gruntu, Usługi nabywania nieruchomości, Zarządzanie gruntami.

(111) **393676** (220) 2025 08 01 (210) 588390

(151) 2026 03 09

(441) 2025 11 17

(732) MEDYK-SPÓŁKA Z OGRANICZONĄ ODPOWIEDZIALNOŚCIĄ,

Warszawa (PL)

(540) (znak słowno-graficzny)

(540) GP gabinet prywatny – lekarza POZ –

(540)



(591) niebieski, pomarańczowy, czarny, biały

(531) 29.01.14, 27.05.01, 27.05.02, 27.05.03, 27.05.11, 27.05.17, 27.05.22, 26.11.02, 26.11.05, 26.11.08

(510), (511) **16** Czasopisma branżowe, Czasopisma [periodyki], Książki, Medyczne czasopisma fachowe, Periodyki [czasopisma], Periodyki drukowane, Podręczniki [książki], Publikacje drukowane, Zeszyty ćwiczeń, **35** Usługi reklamowe związane z książkami, **41** Publikacja czasopism, Publikacja materiałów edukacyjnych, Publikacja periodyków elektronicznych online, Publikacja i wydawanie prac naukowych związanych z technologią medyczną, Publikacja elektroniczna on-line periodyków i książek, Publikacja i redagowanie materiałów drukowanych, Usługi wydawania publikacji periodycznych i nieperiodycznych, innych niż teksty reklamowe.

(111) **393677** (220) 2025 08 22 (210) 589261

(151) 2026 02 24 (441) 2025 11 12

(732) IZBA DOMÓW MAKLERSKICH, Warszawa (PL)

(540) (znak słowno-graficzny)

(540) Forum Firm Inwestycyjnych

(540)



(591) biały, niebieski, zielony

(531) 24.17.02, 26.13.25, 27.05.01, 27.03.15, 29.01.13

(510), (511) **16** Książki, Periodyki [czasopisma], Drukowane materiały edukacyjne i szkoleniowe, **35** Usługi reklamowe i marketingowe, Dystrybucja materiałów reklamowych, marketingowych i promocyjnych, **41** Organizowanie i prowadzenie konferencji, kongresów i sympozjów, Organizowanie i prowadzenie seminariów, Organizowanie i prowadzenie zjazdów, Usługi edukacyjne, Informacja o edukacji, Publikowanie on-line elektronicznych książek i periodyków [czasopism], Publikowanie książek i periodyków [czasopism], Publikowanie tekstów, innych niż teksty reklamowe, Publikowanie materiałów multimedialnych online, Opracowywanie i wydawanie materiałów szkoleniowych i poradników.

(111) **393678** (220) 2025 09 07 (210) 590114

(151) 2026 02 20 (441) 2025 10 20

(732) WAWRZYNIAK ŁUKASZ, Luboń (PL)

(540) (znak słowno-graficzny)

(540) WELARIS

(540)

WELARIS

(591) złoty

(531) 27.05.01, 29.01.02

(510), (511) **44** Usługi ortodontyczne, Konsultacje dentystyczne, Usługi dentystyczne, Usługi kliniki dentystycznej, Doradztwo związane ze stomatologią, Profesjonalne doradztwo związane z dietą, Konsultacje medyczne, Konsultacje psychiatryczne, Konsultacje psychologiczne, Konsultacje z dziedziny żywienia, Pomoc stomatologiczna, Stomatologia kosmetyczna, Stomatologia z sedacją, Udzielanie informacji na temat stomatologii, Usługi asystenta dentysty, Usługi czyszczenia zębów, Usługi w zakresie wybielania zębów, Zabiegi higieniczne dla ludzi, Czyszczenie zębów metodą ultradźwiękową, Odbudowa zębów za pomocą licówek dentystycznych, Usługi stomatologiczne w zakresie fluoryzacji zębów, Protetyka stomatologiczna, Usługi analiz medycznych do celów diagnostycznych i leczniczych świadczone przez laboratoria medyczne, Usługi analiz medycznych związane z leczeniem osób, świadczone przez laboratorium

medyczne, Usługi analizy sercowo-naczyniowej za pośrednictwem internetu do celów diagnostyki i leczenia medycznego, Usługi banku kultur komórkowych do celów transplantacji medycznej, Usługi diagnostyki medycznej [testy i analizy], Usługi doradcze w zakresie opieki zdrowotnej [medyczne], Usługi doradztwa dietetycznego [medyczne], Usługi doradztwa medycznego świadczone przez domy opieki, Usługi farm zdrowia [medyczne], Usługi informacji medycznej świadczone za pośrednictwem Internetu, Usługi informacyjne w zakresie opieki medycznej, Usługi informacji medycznej, Usługi klinik zdrowia [medyczne], Usługi kurortów [medyczne], Usługi leczenia medycznego świadczone przez domy opieki, Usługi medyczne, Usługi medyczne do celów diagnostyki chorób ciała człowieka, Usługi medyczne dotyczące leczenia raka skóry, Usługi medyczne, mianowicie zapłodnienie in vitro, Usługi medyczne w dziedzinie pediatrii, Usługi medyczne w dziedzinie nefrologii, Usługi medyczne w dziedzinie onkologii, Usługi medyczne w zakresie wydawania orzeczeń lekarskich na odległość [tele-reporting], Usługi medyczne w zakresie ortopedii, Usługi medyczne w zakresie leczenia chorób ciała ludzkiego, Usługi medyczne w zakresie pielęgniarstwa, Usługi medyczne w zakresie badań przesiewowych związanych z chorobami układu sercowo-naczyniowego, Usługi medyczne w zakresie badań przesiewowych w dziedzinie bezdechu sennego, Usługi medyczne w zakresie leczenia przewlekłego bólu, Usługi medyczne w zakresie badań przesiewowych w dziedzinie leczenia bezdechu sennego, Usługi medyczne w zakresie oceny stanu zdrowia, Usługi medyczne w zakresie leczenia skóry, Usługi medyczne w zakresie cukrzycy, Usługi medyczne związane z usuwaniem, leczeniem i przetwarzaniem szpiku kostnego, Usługi medyczne związane z usuwaniem, leczeniem i przetwarzaniem komórek macierzystych, Usługi medyczne związane z usuwaniem, leczeniem i przetwarzaniem komórek ludzkich, Usługi medyczne związane z usuwaniem, leczeniem i przetwarzaniem krwi pępowinowej, Usługi medyczne związane z usuwaniem, leczeniem i przetwarzaniem krwi ludzkiej, Usługi obrazowania medycznego, Usługi oceny medycznej, Usługi oceny medycznej świadczone dla pacjentów rehabilitowanych w celu prowadzenia leczenia i oceny jego efektywności, Usługi opieki medycznej, Usługi opieki medycznej świadczone przez kliniki i szpitale, Usługi pomocy medycznej, Usługi opieki medycznej świadczone przez uzdrowiska [spa], Usługi poradnictwa medycznego, Usługi w zakresie leczenia medycznego, Usługi w zakresie medycznej pielęgnacji jamy ustnej, Usługi żywienia medycznego, Usługi ginekologiczne, Usługi okulistyczne.

(111) **393679** (220) 2025 09 23 (210) 590916

(151) 2026 03 03 (441) 2025 10 27

(732) TRADE INNOVATION SPÓŁKA Z OGRANICZONĄ ODPOWIEDZIALNOŚCIĄ, Miłogoszcz (PL)

(540) (znak słowny)

(540) PASIEKA Z PASJĄ HAWRAN

(510), (511) **30** Miód ziołowy, Stodycze (Nielecnicze-) na bazie miodu, Stodycze bez cukru, Lodowe słodycze, Stodycze gotowane, Stodycze do żucia, Miód, Miód manuka, Substytuty miodu, Miód naturalny, Miód truflowy, Cukier, miód, melasa, Naturalny miód dojrzały, Jadalne plastry miodu, Surowe plastry miodu, Miód [do celów spożywczych], Słodkie pasty do smarowania [miód], Miodowe cukierki (nie do celów medycznych), Jadalny wosk pszczele, Kit pszczele, Mleczko pszczele, Propolis (kit pszczele) spożywczy, Cukier, słodziki naturalne, słodkie posypki i nadzienia, jadalne produkty pszczelarskie i jadalne ozdoby, Propolis, Miód biologiczny do spożycia przez ludzi.

(111) **393680** (220) 2025 10 08 (210) 591874

(151) 2026 02 27 (441) 2025 11 12

(732) OLSZOWY ŁUKASZ HOLISMED, Nisko (PL)

(540) (znak słowno-graficzny)

(540) HolisMed FIZJOTERAPIA & REHABILITACJA

(540)



(591) szary, niebieski

(531) 29.01.12, 27.05.01, 02.01.23, 26.01.01, 26.01.03, 26.11.02, 26.11.12

(510), (511) **44** Usługi medyczne, Usługi w zakresie opieki zdrowotnej dla ludzi, Akupunktura, Chiropraktyka [nastawianie kręgosłupa], Ba-

danie sprawności fizycznej, Fizjoterapia, Informacje dotyczące masażu, Masaż, Masaż gorącymi kamieniami, Masaż i masaż terapeutyczny shiatsu, Masaż shiatsu, Masaż sportowy, Masaż tajski, Masaż tkanek głębokich, Masaże, Opieka zdrowotna w zakresie masaży terapeutycznych, Opieka zdrowotna związana z osteopatią, Opieka zdrowotna związana z akupunkturą, Osteopatia, Rehabilitacja fizyczna, Terapia zajęciowa i rehabilitacja, Udzielanie informacji dotyczących akupunktury, Udzielanie informacji dotyczących chiropraktyki, Udzielanie informacji zdrowotnej, Usługi elektroterapii dla fizjoterapii, Usługi fizjoterapii, Usługi klinik medycznych i opieki zdrowotnej, Usługi klinik zdrowia, Usługi konsultacji związane z masażami, Usługi masażu stóp, Usługi masażu w trakcie ciąży, Usługi stawiania baniek, Usługi terapeutyczne, Usługi w zakresie akupresury, Usługi w zakresie akupunktury, Usługi w zakresie chiropraktyki, Usługi w zakresie krioterapii, Usługi w zakresie masażu terapeutycznego, Usługi w zakresie terapii zajęciowej.

(111) **393681** (220) 2025 10 14 (210) 592213
 (151) 2026 03 04 (441) 2025 11 17
 (732) FUNDACJA POSZUKIWAŃ ARTYSTYCZNYCH SZEPTEM, Radzymin (PL)
 (540) (znak słowny)
 (540) VOCALOVE
 (510), (511) **41** Usługi zespołu wokalnego, Usługi w zakresie wykonywania koncertów.

(111) **393682** (220) 2025 04 24 (210) 583643
 (151) 2026 02 19 (441) 2025 10 27
 (732) SPÓŁDZIELCZA MLECZARNIA SPOMLEK, Radzyń Podlaski (PL)
 (540) (znak słowno-graficzny)
 (540) Serenada SER ŻÓŁTY SALAMI z pomidorami i bazylią Twój kulinarny kompas POLSKA MLECZARNIA Spomlek od 1909 POLSKIE SERY WŁOCHY
 (540)



(591) żółty, czarny, ciemnożółty, ciemnozielony, jasnozielony, czerwony, biały, zielony, brązowy
 (531) 01.01.17, 05.09.17, 08.03.08, 08.03.09, 09.01.07, 19.03.03, 26.01.01, 26.01.02, 26.01.06, 26.01.18, 26.04.02, 26.04.06, 26.04.18, 26.05.01, 26.05.18, 27.05.01, 29.01.15, 27.07.01
 (510), (511) **29** Nabiał, Produkty serowarskie, Sery, Sery podpuszkowe, Sery kwasowe, Sery dojrzewające i niedojrzewające, Produkty serowe, Sery żółte z dodatkami przypraw oraz suszonych warzyw, Sery żółte.

(111) **393683** (220) 2025 10 29 (210) 592924
 (151) 2026 03 09 (441) 2025 11 24
 (732) CIESIELCZYK ŁUKASZ TREND CAR, Radom (PL)
 (540) (znak słowno-graficzny)
 (540) TRENDPARTS
 (540)



(531) 18.01.09, 27.05.01
 (510), (511) **12** Części i akcesoria do pojazdów.

(111) **393684** (220) 2025 08 21 (210) 589266
 (151) 2026 02 24 (441) 2025 10 27
 (732) PRZEDSIĘBIORSTWO WIELOBRANŻOWE VET-AGRO SPÓŁKA Z OGRANICZONĄ ODPOWIEDZIALNOŚCIĄ, Lublin (PL)
 (540) (znak słowno-graficzny)
 (540) vet VA agro pets
 (540)



(591) biały, ciemnozielony, zielony
 (531) 03.01.08, 03.01.09, 03.01.24, 27.05.01, 27.05.08, 27.05.19, 26.01.02, 26.01.18, 29.01.13
 (510), (511) **3** Kosmetyki dla zwierząt, preparaty do czyszczenia klatek dla zwierząt, kuwet, środki do czyszczenia do użytku w hodowli inwentarza żywego, **5** Preparaty weterynaryjne, biologiczne preparaty do celów weterynaryjnych, dodatki do pasz do celów leczniczych, farmaceutyki, kapsułki do celów farmaceutycznych, kapsułki na lekarstwa, leki do celów weterynaryjnych, maści lecznicze, odczynniki chemiczne do celów medycznych lub weterynaryjnych, pastylki do celów farmaceutycznych, pigułki do celów farmaceutycznych, środki dezynfekcyjne, **31** Dodatki do pasz do celów nieleczniczych, pasze i karmy dla zwierząt, **35** Usługi reklamowania, dystrybucji materiałów reklamowych, usługi prezentacji towarów i usług, informacja handlowa, organizowanie pokazów i wystaw w celach handlowych, reklama radiowa, telewizyjna, prasowa, filmowa, plakatowa, marketing, organizowanie wystaw w celach reklamowych, administrowanie-zarządzanie pokazami, wystawami w celach handlowych i reklamowych, organizowanie aukcji, pośrednictwo handlowe, **41** Edukacja, informacja o edukacji, organizowanie sympozjów, konferencji, kongresów, seminariów z zakresu weterynarii, publikowanie książek i tekstów z zakresu weterynarii, organizowanie i prowadzenie szkoleń o tej tematyce, organizowanie pokazów i wystaw w celach szkoleniowych, **42** Badania chemiczne, badania techniczne, badania weterynaryjne, doradztwo w zakresie ochrony środowiska, ekspertyzy inżynierskie, testowanie materiałów, usługi chemiczne, **44** Usługi w zakresie pielęgnacji zwierząt, Usługi weterynaryjne, Weterynaryjne usługi doradcze, Usługi chirurgii weterynaryjnej, Udzielanie informacji dotyczących usług weterynaryjnych, Specjalistyczne doradztwo w zakresie usług weterynaryjnych, Usługi informacyjne dotyczące weterynaryjnego przemysłu farmaceutycznego, Usługi informacyjne dotyczące weterynaryjnych produktów farmaceutycznych, Usługi informacji weterynaryjnej świadczone za pośrednictwem Internetu, Znakowanie zwierząt, Kliniki dla zwierząt, Opieka nad zwierzętami, Doradztwo dotyczące żywienia zwierząt, Zabiegi higieniczne dla zwierząt, Doradztwo związane z hodowlą zwierząt, Usługi w zakresie hodowli zwierząt gospodarskich, Usługi analiz laboratoryjnych związanych z leczeniem zwierząt, Badania genetyczne zwierząt do celów diagnostyki lub leczenia, Sterylizacja zwierząt, doradztwo w zakresie weterynarii.

(111) **393685** (220) 2023 03 22 (210) 553834
 (151) 2026 03 09 (441) 2023 05 08
 (732) LECHNA MARCIN, Wrocław (PL)
 (540) (znak słowno-graficzny)
 (540) RELAX
 (540)



(531) 27.05.01, 27.05.05, 27.05.17, 27.05.19
 (510), (511) **9** Komiksy do pobrania, **16** Komiksy, Komiksy [książki], Historyjki obrazkowe w gazetach [materiały drukowane], Rysunki satyryczne w gazetach [materiały drukowane], **35** Załatwianie prenumeraty książek, recenzji, gazet lub komiksów, **41** Udostępnianie komiksów online, nie do pobrania, Udostępnianie on-line komiksów i powieści graficznych nie do pobrania.

(111) **393686** (220) 2024 02 19 (210) 566235
 (151) 2026 03 10 (441) 2025 11 24
 (732) FUSION LABS SPÓŁKA Z OGRANICZONĄ
 ODPOWIEDZIALNOŚCIĄ, Masłów Pierwszy (PL)
 (554) (znak przestrzenny)
 (540) JAZZ
 (540)

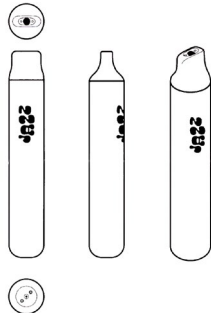

(591) czarny
 (531) 10.01.21, 27.05.01, 29.01.08
 (510), (511) **34** Papierosy i cygara, Papierosy elektroniczne i rozpylacze doustne dla palaczy, Przybory dla palaczy.

(111) **393687** (220) 2024 04 23 (210) 568822
 (151) 2026 02 20 (441) 2025 11 03
 (732) KLYMENKO SERGIJ, Poznań (PL)
 (540) (znak słowno-graficzny)
 (540) Kleo UNDERWEAR
 (540)



(591) różowy, biały
 (531) 26.04.01, 26.04.22, 27.05.01, 29.01.01
 (510), (511) **25** Części odzieży, obuwia i nakryć głowy, Nakrycia głowy, Obuwie, Odzież, Bielizna, Gorsety [bielizna], Halki [bielizna], Jednoczęściowa bielizna damska [body połączone z rajstopami], Męska bielizna jednoczęściowa, Nasutniki będące bielizną, Pasy elastyczne wyszczuplające [bielizna], Połączenie koszulki z majtkami [bielizna damska].

(111) **393688** (220) 2024 12 24 (210) 578550
 (151) 2026 03 03 (441) 2025 11 12
 (732) ZING SPÓŁKA AKCYJNA, Warszawa (PL)
 (540) (znak słowny)
 (540) KARTON XPRESS
 (510), (511) **35** Usługi sprzedaży hurtowej w związku z papierem, kartonem i podłożami do druku, **40** Obróbka i przetwarzanie papieru, Obróbka i przetwarzanie kartonu, Usługi cięcia papieru i kartonu, Udzielanie informacji związanych z usługami obróbki papieru, Udzielanie informacji związanych z usługami obróbki kartonu.

(111) **393689** (220) 2024 12 24 (210) 578551
 (151) 2026 03 03 (441) 2025 11 12
 (732) ZING SPÓŁKA AKCYJNA, Warszawa (PL)
 (540) (znak słowny)
 (540) NEO BOARD
 (510), (511) **16** Papier, Karton.

(111) **393690** (220) 2025 05 19 (210) 584834
 (151) 2026 03 09 (441) 2025 11 24

(732) TIMBERTRADE SPÓŁKA Z OGRANICZONĄ
 ODPOWIEDZIALNOŚCIĄ, Myslowice (PL)
 (540) (znak słowny)
 (540) Farma Drewna
 (510), (511) **35** Usługi handlu detalicznego i hurtowego w zakresie drewna konstrukcyjnego, tarasowego, elewacyjnego oraz akcesoriów do budowy domów szkieletowych, altan, tarasów i wiat, Detaliczna i hurtowa sprzedaż akcesoriów budowlanych do konstrukcji drewnianych, **37** Malowanie, Malowanie powierzchni wewnętrznych i zewnętrznych, Usługi w zakresie malowania i prac dekoratorskich, Nakładanie farb ochronnych na drewno, Usługi stolarskie [naprawa konstrukcji drewnianych], Usługi budowy tarasów, altan i wiat z drewna, usługi ciesielskie i stolarskie, **40** Konserwowanie drewna, Laminowanie drewna, Recykling drewna, Piłowanie drewna, Obróbka drewna, Obróbka ciśnieniowa drewna w celach konserwacyjnych, Ścinanie i obróbka drewna, Obróbka drewna środkami do konserwacji, Udzielanie informacji związanych z obróbką drewna, Heblowanie drewna, Konserwacja drewna [inna niż malowanie].

(111) **393691** (220) 2025 08 12 (210) 588833
 (151) 2026 03 10 (441) 2025 11 24
 (732) CJ Olive Young Corporation, Seul (KR)
 (540) (znak słowno-graficzny)
 (540) Delight project
 (540)



(591) szary
 (531) 27.05.01, 29.01.11, 26.11.01, 26.11.12
 (510), (511) **30** Makaron suszony, Mąka i produkty zbożowe, Wyroby cukiernicze, Ziarna zbóż polerowane, Wafle ryżowe, Preparaty do zagęszczania świeżej śmietany, Cukier, Sól, Sosy, Kielki pszeniczne do celów spożywczych dla ludzi, Lody jadalne, Drożdże, Pasta migdałowa, Lody spożywcze, Słodkocze w postaci galaretek, Przyprawy, Herbata, Napoje herbaciane, Wyroby czekoladowe, Kawa, Sosy do makaronów, Makarony, Tradycyjne ciastka koreańskie sporządzone z mąki pszennej, oleju i miodu (Yak-kwa), Mączka z mieszanych ziaren, Chleb, Produkty przetworzone na bazie zbóż, Koktajl proteinowy zastępujący posiłek (produkty przetworzone na bazie zbóż), Czekolada, Słodkocze wytwarzane z roztopionego cukru i sodы oczyszczonej (Dalgona), Naleśniki w stylu chińskim z nadzieniem cukrowym (Hotteok).

(111) **393692** (220) 2025 08 17 (210) 588995
 (151) 2026 03 03 (441) 2025 11 17
 (732) KLUB KOLARSTWA WAŁBRZYCH, Wałbrzych (PL)
 (540) (znak słowny)
 (540) Górale Na Start
 (510), (511) **41** Organizacja i przeprowadzanie wydarzeń sportowych, Organizowanie imprez rowerowych, Organizowanie zawodów wyścigowych, Organizowanie, przygotowywanie i prowadzenie imprez sportowych, Organizowanie, przygotowywanie i prowadzenie zawodów sportowych, Organizowanie, przygotowywanie i prowadzenie wyścigów rowerowych, Usługi informacyjne dotyczące wyścigów, Usługi w zakresie informacji sportowej, Usługi w zakresie rozrywki sportowej, Usługi sportowe.

(111) **393693** (220) 2025 09 02 (210) 589796
 (151) 2026 03 09 (441) 2025 11 24
 (732) PLESZEWSKIE KOTŁY SPÓŁKA Z OGRANICZONĄ
 ODPOWIEDZIALNOŚCIĄ, Broniszewice (PL)
 (540) (znak słowno-graficzny)
 (540) Pleszewskie Kotły EKOLOGIA I DOŚWIADCZENIE

(540)



(591) czarny, zielony, czerwony, pomarańczowy

(531) 01.15.05, 27.05.01, 29.01.14

(510), (511) **6** Metalowe materiały i elementy budowlane i konstrukcyjne, Drobne wyroby metalowe, **11** Urządzenia do opalania się, Akcesoria zabezpieczające i do regulacji instalacji wodnych i gazowych, Palniki, Podgrzewacze (Instalacje-), Urządzenia do ogrzewania, Urządzenia do ogrzewania i suszenia do użytku osobistego, Instalacje i urządzenia do ogrzewania, wentylacji, klimatyzacji i oczyszczania powietrza, Instalacje i urządzenia do suszenia, Bojlery do instalacji grzewczych, Bojlery do użytku domowego, Bojlery do zaopatrywania w ciepłą wodę, Bojlery grzewcze, Podgrzewacze ciepłej wody, Podgrzewacze wody, Palniki, bojler i podgrzewacze.

(111) **393694** (220) 2025 09 17 (210) 590648

(151) 2026 03 03 (441) 2025 11 17

(732) NIEDBAŁA SZYMON, Mirowo (PL)

(540) (znak słowny)

(540) Szumila

(510), (511) **25** Odzież, obuwie, nakrycia głowy.(111) **393695** (220) 2025 09 18 (210) 590704

(151) 2026 03 05 (441) 2025 11 17

(732) MIRAGE ANTI CAFE SPÓŁKA Z OGRANICZONĄ ODPOWIEDZIALNOŚCIĄ, Warszawa (PL)

(540) (znak słowno-graficzny)

(540) AKARI SUSHI

(540)



(591) biały, czarny, czerwony

(531) 29.01.13, 28.03.99, 11.01.06, 27.05.01, 27.05.03, 27.05.05, 27.05.08, 27.05.12, 27.05.17, 27.05.24

(510), (511) **43** Obsługa gastronomiczna z własnym zapleczem, produktami i transportem [catering], Usługi barów i restauracji, Serwowanie żywności i napojów w restauracjach i barach, Restauracje samoobsługowe, Restauracje z grillem, Usługi restauracji sprzedających sushi, Usługi restauracji fast-food, Restauracje oferujące dania na wynos.

(111) **393696** (220) 2025 09 19 (210) 590740

(151) 2026 03 05 (441) 2025 11 17

(732) AMARA COMPOUNDING SPÓŁKA Z OGRANICZONĄ ODPOWIEDZIALNOŚCIĄ, Modlniczka (PL)

(540) (znak słowno-graficzny)

(540) amara COMPOUNDING

(540)

amara
COMPOUNDING

(531) 27.05.01, 27.05.09, 27.05.10, 27.05.17

(510), (511) **5** Aldehydy do celów farmaceutycznych, Alkaliczne jodki do celów farmaceutycznych, Alkaloidy do celów medycznych, Alkohol leczniczy do celów farmaceutycznych, Anestetyki, Środki znieczulają-

ce, Antybiotyki, Antyseptyki, Środki bakteriobójcze, Balsamy do celów leczniczych, Bizmut do celów farmaceutycznych, Preparaty bizmutowe do celów farmaceutycznych, Chemiczne odczynniki do celów medycznych lub weterynaryjnych, Chemiczne preparaty do celów farmaceutycznych, Chemiczne preparaty do celów medycznych, Chemiczne preparaty do celów weterynaryjnych, Preparaty chemiczno-farmaceutyczne, Czopki, Detergenty do celów medycznych, Środki dezynfekcyjne do celów higienicznych, Preparaty diagnostyczne do celów medycznych, Preparaty farmaceutyczne, Fosforany do celów farmaceutycznych, Kwas galusowy do celów farmaceutycznych, Gliceryna do celów medycznych, Glukoza do celów medycznych, Środki farmaceutyczne przeciw gorączce, Preparaty farmaceutyczne przeciw hemoroidom, Jod do celów farmaceutycznych, Jodki do celów farmaceutycznych, Jodoform, Jodyna, Kamfora do celów medycznych, Olejek kamforowy do celów medycznych, Kapsułki do celów farmaceutycznych, Produkty farmaceutyczne, Kapsułki na lekarstwa, Kolodium do celów farmaceutycznych, Korzenie lekarskie, Kwasy do celów farmaceutycznych, Laktoza-cukier mleczny, Lekarstwa do picia, Leki dla ludzi, Leki do celów stomatologicznych, Leki do celów weterynaryjnych, Leki pomocnicze, Lotony do celów farmaceutycznych, Lotony do celów weterynaryjnych, Preparaty farmaceutyczne przeciw łupieżowi, Maści do celów farmaceutycznych, Mazidla, Mąka do celów farmaceutycznych, Mentol, Mięta do celów farmaceutycznych, Nalewki do celów leczniczych, Napoje lecznicze, Narkotyki, Środki farmaceutyczne na uspokojenie nerwów, Środki oczyszczające, Środki na odciski, Pierścienie na odciski stóp, Odczynniki chemiczne do celów medycznych lub weterynaryjnych, Maść przeciw odmrożeniom, Preparaty przeciw odmrożeniom, Środki do odstraszania owadów, Oleje lecznicze, Pastyłki do celów farmaceutycznych, Pigułki do celów farmaceutycznych, Płyny do płukania ust do celów leczniczych, Chusteczki nasączone płynami farmaceutycznymi, Środki medyczne przeciw poceniu się, Pomady do celów medycznych, Środki przeciwbólowe, Środki przeczyszczające, Rozpuszczalniki do usuwania plastrów samoprzylepnych, Olej rycynowy do celów leczniczych, Siemię lniane do celów farmaceutycznych, Preparaty farmaceutyczne do pielęgnacji skóry, Skrobia do celów dietetycznych lub farmaceutycznych, Maści do leczenia oparzeń słonecznych, Preparaty farmaceutyczne przeciw oparzeniom słonecznym, Sulfonamidy, Surowice, Tabletki do celów farmaceutycznych, Środki trawienne do celów farmaceutycznych, Tymol do celów farmaceutycznych, Wazelina do celów leczniczych, Preparaty witaminowe, Wodorowęglan sodowy do celów farmaceutycznych, Wodzian chloralu do celów farmaceutycznych, Lekarstwa przeciw zaparciom, Herbata z ziół do celów medycznych, Zioła lecznicze, Żelatyna do celów medycznych, Substancje żrące do celów farmaceutycznych, Balsamy do użytku medycznego, Suplementy diety, Syropy do celów medycznych, Mydła dezynfekujące, Mydła lecznicze, **10** Urządzenia rozpylające (aerozole) do celów medycznych, Aplikatory pigulek, Aparaty do masażu wibracyjnego, Aparatura do mikrodermabrazji, Bandaże elastyczne, Bańki lekarskie, Buteleczki do celów leczniczych, Butelki dla niemowląt, Prześcieradła dla chorych z brakiem kontroli fizjologicznych, Gryzaki dla ząbkujących dzieci, Igły do celów medycznych, Szczotki do czyszczenia języka, Koce podgrzewane elektrycznie do celów medycznych, Łopatki do czyszczenia uszu, Irygatory do celów medycznych, Kroplomierze do celów leczniczych, Pojemniki do aplikowania leków, Łyżki do leków, Maski stosowane przez personel medyczny, Ochraniacze na palce do celów medycznych, Urządzenia do odciągania mleka z piersi, Podkłady zapobiegające tworzeniu się odleżyn, Aparaty do pomiaru ciśnienia tętniczego krwi, Strzykawki do celów medycznych, Przyrządy w postaci zatyczek do ochrony uszu, Pończochy przeciw żylakom, Prezerwatwy, Środki antykoncepcyjne niechemiczne, Termometry do celów medycznych, **35** Reklama, Dystrybucja materiałów reklamowych, marketingowych i promocyjnych, Usługi handlu detalicznego, hurtowego i za pośrednictwem internetu, w zakresie preparatów farmaceutycznych, weterynaryjnych i sanitarnych oraz materiałów medycznych.

(111) **393697** (220) 2025 09 22 (210) 590870

(151) 2026 02 25 (441) 2025 10 27

(732) KOZŁOWSKI MACIEJ, Pruszków (PL)

(540) (znak słowny)

(540) AMALVI

(510), (511) **3** Kosmetyki, Środki toaletowe, Olejki esencjonalne i ekstrakty aromatyczne, Środki perfumeryjne i zapachowe.

(111) **393698** (220) 2025 09 22 (210) 590873
 (151) 2026 02 27 (441) 2025 10 27
 (732) MASTERMAS SPÓŁKA Z OGRANICZONĄ
 ODPOWIEDZIALNOŚCIĄ, Skawina (PL)
 (540) (znak słowny)
 (540) MASMMASTER
 (510), (511) **1** Preparaty ognioodporne, Preparaty utwardzające, Preparaty emulgujące, Preparaty do utwardzania, Preparaty do konserwacji cegły [z wyjątkiem farb i olejów], Preparaty do konserwacji murarki i kamieniarki (z wyjątkiem farb i olejów), Chemiczne preparaty utwardzające, Preparaty chemiczne do uszczelniania, Preparaty chemiczne do wytwarzania farb, Preparaty chemiczne do wytwarzania emalii, z wyjątkiem pigmentów, Preparaty chemiczne do użytku w produkcji powłok powierzchniowych, Chemiczne związki utrwalające, Wypełniacze mineralne, Spoiwa do zaprawy, Kity [wypełniacze], Wypełniacze [substancje chemiczne], Kity i inne pasty do wypełniania, Wypełniacze klejące do uzupełniania ubytków w powierzchniach, Grunt do ścian, Spoiwa do gipsu, Środki zlepiające do gipsu, Środki utwardzające do gipsu, Środki powlekające [chemikalia], inne niż farby, Mieszanki do powlekania powierzchni [chemikalia], inne niż farby, Kleje do wykańczania i gruntowania, Powłoki polimerowe [inne niż farby], Powłoki odpychające wilgoć [inne niż farby], Powłoki wodoodporne [chemiczne, inne niż farby], Kleje do użytku przy produkcji powłok ściennych, Powłoki ochronne w płynnej formie do zastosowania na beton [inne niż farby lub oleje], Żywice akrylowe, Kleje do zabezpieczania tynku, Roztwory polimerowe, Hydrożelowe powłoki polimerowe, Substancje z pasty poliestrowej do użytku w naprawie szkaz w powierzchniach, **2** Zaprawy farbiarskie, Wypełniacze w postaci farby, Substancje w postaci farby do wypełniania pęknięć w powierzchniach ścian, Farby do powlekania ścian, Powłoki do użytku na ścianach, Farby [inne niż izolacyjne] do ścian, Substancje w postaci farby do wypełniania szkaz w powierzchniach ścian, Mieszanki gruntujące, Farby gruntowe, Powłoki gruntowe, Uszczelniające podkłady gruntowe, Powłoki do użytku jak podkłady gruntowe, Środki gruntujące w postaci farb, Powłoki gruntowe [farby i oleje], Szczeliwa [farby], Farby wewnętrzne, Farby zewnętrzne, Preparaty podkładowe [farby], Powłoki, Powłoki do wykańczania betonu, Powłoki chroniące powierzchnie [farby], Mieszanki powłok ochronnych [farby], Dekoracyjne powłoki wykończeniowe do wnętrza [farby], Ochronne powłoki akrylowe [w postaci farby], Preparaty barwiące, Preparaty do konserwacji powierzchni murowanych, Podkłady, Podkłady epoksydowe, Podkłady z żywicy syntetycznych [farby], Farby podkładowe do metalu, Ochronne powłoki wykończeniowe do wnętrza [farby], Mieszanki powłokowe do nakładania na prace murarskie [farby lub oleje], Farby akrylowe na bazie wody do użytku w malowaniu domów, Farby podkładowe do drewna, Podkłady do powierzchni przeznaczonych do malowania, Podkłady do przygotowywania powierzchni do malowania, Preparaty gruntujące z tworzyw sztucznych, w postaci farby, Farby akrylowe, Powłoki akrylowe [farby], Emulsje w postaci farb, Farby o właściwościach naprawczych, Mieszanki do naprawy zaprawy [w postaci farb], Wykończenia poliuretanowe [farby], Przezroczyste wykończenia w postaci farb, Powłoki do wykańczania powierzchni [farby lub oleje], Farby do sprzedaży w pojemnikach aerozolowych, **17** Masy uszczelniające, Izolacyjne masy uszczelniające, Szczeliwa [masy uszczelniające], Masa spoinowa do płyt kartonowo-gipsowych, Masa uszczelniająca do uszczelniania złączy, Zaprawy izolacyjne, Wypełniacze izolacyjne, Materiały wypełniające [zatykające], Farby izolacyjne do ścian, Farby uszczelniające [izolacyjne], Powłoki izolacyjne, Ochronne powłoki akrylowe w postaci farb, do celów izolacyjnych, Przetworzone lateksy akrylowe, Półprzetworzone lateksy akrylowe, Naprawcze żywice syntetyczne, **19** Masy szpachlowe, Ogniotrwałe masy ceramiczne, Gotowa zaprawa, Zaprawy ogniotrwałe, Zaprawa murarska, Mieszanka zaprawy murarskiej, Zaprawa murarska gipsowa, Zaprawa do naprawy dziur w tynku, Preparaty wyrównujące [cement lub zaprawa murarska], Zaprawa do naprawy pęknięć w tynku, Zaprawa cementowa do zastosowania w budownictwie, Zaprawa do użytku w budownictwie, Zaprawa wiążąca do celów budowlanych, Wypełniacze do naprawy ścian, Gips [materiał budowlany], Cementowe powłoki ścienne, Powłoki [materiały budowlane], Tynk, Tynk gipsowy, Okładziny tynkowe.

(111) **393699** (220) 2025 09 22 (210) 590905
 (151) 2026 02 27 (441) 2025 10 27

(732) PRAGMAGO SPÓŁKA AKCYJNA, Katowice (PL)
 (540) (znak słowny)
 (540) PragmaCash
 (510), (511) **36** Udzielanie pożyczek, Usługi transakcji finansowych online, Usługi finansowe w zakresie pożyczek pieniężnych, Elektroniczne usługi udzielania pożyczek, Elektroniczny transfer środków pieniężnych za pośrednictwem telekomunikacji, Kredyty handlowe, Pożyczki [finansowanie], Pożyczki finansowe dla handlu, Usługi kredytowe.

(111) **393700** (220) 2025 09 24 (210) 591006
 (151) 2026 03 04 (441) 2025 11 17
 (732) MODEUS SPÓŁKA Z OGRANICZONĄ ODPOWIEDZIALNOŚCIĄ,
 Rzeszów (PL)
 (540) (znak słowny)
 (540) MODEUS
 (510), (511) **35** Usługi handlu detalicznego i hurtowego, a także marketing, promocja i reklama dotyczące następujących towarów: biżuteria, szkatułki i pudełeczka na biżuterię, ozdoby do włosów, akcesoria do zegarków, obuwie i akcesoria obuwnicze, torebki, portfele, paski, szaszetki, nerki, etui, pościel, ręczniki, akcesoria łazienkowe, pudełka, kosze, organizery, stojaki, szafki, pojemniki do kuchni, łazienki i przedpokoju, przybory kuchenne i akcesoria kuchenne, uchwyty na ręczniki, akcesoria kuchenne i stołowe, meble kuchenne, meble biurowe, meble ogrodowe, meble dziecięce, pojemniki i elementy wyposażenia mieszkań, akcesoria sportowe, sprzęt do ćwiczeń, akcesoria rowerowe, kijki nordic walking, akcesoria dla psów i kotów, akcesoria do urządzeń mobilnych, akcesoria samochodowe mianowicie ramki, kieszenie, klucze montażowe, osłony na szyby, organizery samochodowe, elementy wyposażenia wnętrza, narzędzia i akcesoria warsztatowe, kuferki, szczotki, grzebienie, pędzle, lustra, akcesoria do makijażu i fryzjerstwa, zamki, artykuły biurowe i szkolne, przybory, segregatory, identyfikatory, notatniki, planery, statywy, organizery piśmiennicze, artykuły piśmiennicze, akcesoria do instrumentów muzycznych: akcesoria muzyczne, narzędzia modelarskie, akcesoria plastyczne, akcesoria ortopedyczne i okulistyczne, pomoce ortopedyczne, akcesoria do okularów.

(111) **393701** (220) 2025 06 22 (210) 586428
 (151) 2025 12 02 (441) 2025 08 18
 (732) STANIEWICZ-PANASIK AGNIESZKA
 VISUMEDICA PORADNIA OKULISTYCZNA, Gdańsk (PL)
 (540) (znak słowny)
 (540) Visumedica
 (510), (511) **44** Usługi medyczne, Diagnostowanie i badanie wzroku, Usługi okulistyczne, Leczenie chorób oczu, Laseroterapia oka, Zabiegi medycyny estetycznej oka, Usługi kosmetyki okulistycznej, Zabiegi okulistyczne, Usługi przesiewowych badań wzroku, Usługi optyczne, Usługi optometryczne, Usługi ortooptyczne, Dobór szkieł, Doradztwo w zakresie soczewek kontaktowych, Komputerowe badanie wzroku, Badania optyczne, Dopasowywanie soczewek optycznych, Usługi badania wzroku [zakłady optyczne], Obrazowanie optyczne do użytku w diagnostyce medycznej, Usługi dopasowywania okularów.

(111) **393702** (220) 2025 09 25 (210) 591083
 (151) 2026 02 25 (441) 2025 11 12
 (732) PROFI SELLER SPÓŁKA Z OGRANICZONĄ
 ODPOWIEDZIALNOŚCIĄ, Jabłonna (PL)
 (540) (znak słowno-graficzny)
 (540) Shiccon
 (540)

Shiccon

(591) czarny, czerwony, pomarańczowy, biały
 (531) 26.01.01, 27.05.01, 29.01.14
 (510), (511) **35** Usługi handlu detalicznego w zakresie żywności, Usługi handlu detalicznego w odniesieniu do produktów dla zwierząt domowych, Usługi handlu detalicznego w związku z akcesoriami samochodowymi, Usługi handlu detalicznego w odniesieniu

do akcesoriów odzieżowych, Usługi handlu detalicznego związane z akcesoriami do rowerów, Usługi handlu detalicznego w zakresie akcesoriów mody, Usługi handlu detalicznego związane z przyrządami do przygotowywania żywności, Usługi handlu detalicznego związane z produktami ogrodniczymi, Usługi handlu detalicznego związane z preparatami do włosów, Usługi handlu detalicznego w odniesieniu do domowego sprzętu elektrycznego, Usługi handlu detalicznego w odniesieniu do domowego sprzętu elektronicznego, Usługi handlu detalicznego związane z wózkami dziecięcymi, Usługi handlu detalicznego związane z urządzeniami kuchennymi, Usługi handlu detalicznego związane ze sprzętem audiowizualnym, Usługi handlu detalicznego w zakresie produktów ogrodniczych, Usługi sklepów detalicznych online obejmujące odzież, Usługi sprzedaży detalicznej online związane z rowerami elektrycznymi, Usługi sprzedaży detalicznej świadczone online w zakresie zabawek, Usługi sprzedaży detalicznej świadczone online w zakresie torebek, Usługi sprzedaży detalicznej świadczone online w zakresie artykułów odzieżowych, Usługi sprzedaży detalicznej świadczone online w zakresie artykułów bagażowych, Usługi sprzedaży detalicznej w związku ze środkami spożywczymi, Usługi sprzedaży detalicznej w związku z paszą dla zwierząt, Usługi sprzedaży detalicznej w związku ze ściółką dla zwierząt, Usługi sprzedaży detalicznej w związku z podściółką dla zwierząt, Usługi sprzedaży detalicznej wyrobów ogrodniczych, Usługi sprzedaży detalicznej w związku z preparatami do czyszczenia, Usługi sprzedaży detalicznej w związku z suplementami diety, Usługi sprzedaży detalicznej w związku z produktami dietetycznymi, Usługi sprzedaży detalicznej związane ze sprzedażą odzieży i dodatków odzieżowych, Usługi sprzedaży detalicznej w związku z przyborami toaletowymi, Usługi sprzedaży detalicznej w związku z preparatami do pielęgnacji zwierząt, Usługi sprzedaży detalicznej w związku ze sprzętem do fizjoterapii, Usługi sprzedaży detalicznej w związku z urządzeniami do ochrony słuchu, Usługi sprzedaży detalicznej w związku z urządzeniami do pomiaru czasu, Usługi sprzedaży detalicznej w związku z drukami, Usługi sprzedaży detalicznej w związku z jednorazowymi wyrobami papierowymi, Usługi sprzedaży detalicznej w związku z artykułami ogrodniczymi, Usługi sprzedaży detalicznej w związku z artykułami do czyszczenia, Usługi sprzedaży detalicznej w związku z nakryciami głowy, Usługi sprzedaży detalicznej w związku z odzieżą, Usługi sprzedaży detalicznej w związku z tkaninami, Usługi sprzedaży detalicznej w związku z obuwiem, Usługi sprzedaży detalicznej w związku z przyborami higienicznymi dla ludzi, Usługi sprzedaży detalicznej w związku ze sprzętem informatycznym, Usługi sprzedaży detalicznej w związku z akcesoriami do pielęgnacji dla ludzi, Usługi sprzedaży detalicznej w związku z przyborami higienicznymi dla zwierząt, Usługi sprzedaży detalicznej w związku z akcesoriami do pielęgnacji dla zwierząt, Usługi sprzedaży detalicznej w związku z meblami, Usługi sprzedaży detalicznej w związku z walizkami, Usługi sprzedaży detalicznej w związku z torbami, Usługi sprzedaży detalicznej w związku z wyrobami rymarskimi, Usługi sprzedaży detalicznej w związku z przyborami kuchennymi, Usługi sprzedaży detalicznej w związku z zastawą stołową, Usługi sprzedaży detalicznej w związku z przedzą, Usługi sprzedaży detalicznej w związku z nićmi, Usługi sprzedaży detalicznej w związku z artykułami do szycia, Usługi sprzedaży detalicznej w związku z artykułami sportowymi, Usługi sprzedaży detalicznej w związku ze sprzętem sportowym, Usługi sprzedaży detalicznej w związku z dekoracjami świątecznymi, Usługi sprzedaży detalicznej w związku z zabawkami, Usługi sprzedaży detalicznej w związku z grammi, Usługi sprzedaży detalicznej w związku z pokryciami naściennymi, Usługi sprzedaży detalicznej w związku z wyrobami cukierniczymi, Usługi sprzedaży detalicznej w związku z grzejnikami, Usługi sprzedaży detalicznej w związku z oświetleniem, Usługi sprzedaży detalicznej w związku ze sprzętem do przyrządzania żywności, Usługi sprzedaży detalicznej w związku ze sprzętem do podgrzewania, Usługi sprzedaży detalicznej w związku ze sprzętem do schładzania, Usługi sprzedaży detalicznej w związku z urządzeniami do chłodzenia, Usługi sprzedaży detalicznej w związku z pomocami naukowymi, Usługi sprzedaży detalicznej świadczone online w zakresie artykułów kosmetycznych.

(111) **393703** (220) 2025 09 26 (210) 591152
 (151) 2026 02 27 (441) 2025 11 03
 (732) MOJA OGRODOWNIA SPÓŁKA Z OGRANICZONĄ
 ODPOWIEDZIALNOŚCIĄ, Warszawa (PL)
 (540) (znak słowno-graficzny)

(540) MOJA OGRODOWNIA
 (540)

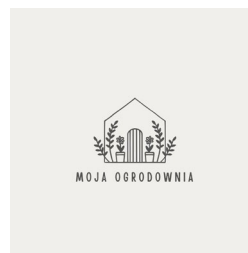

(591) ciemnoszary, beżowy
 (531) 29.01.12, 27.05.05, 07.01.09, 07.01.11, 07.01.24, 05.03.20,
 05.05.04, 05.05.20, 26.11.07, 05.11.23, 19.09.07
 (510), (511) **20** Meble ogrodowe, Meble ogrodowe [patio], Meble ogro-
 dowe z aluminium, Meble ogrodowe wykonane z metalu, Meble ogro-
 dowe z tworzyw sztucznych, Meble domowe, biurowe i ogrodowe.

(111) **393704** (220) 2025 09 30 (210) 591348
 (151) 2026 03 10 (441) 2025 11 24
 (732) MARCINEK-MAREK MICHAŁ, Kraków (PL)
 (540) (znak graficzny)
 (540)
 (540)



(591) czerwony, fioletowy, niebieski, zielony, żółty,
 poamarańczowy, czarny
 (531) 29.01.15, 16.03.01, 16.03.05, 26.04.04, 26.04.07, 26.04.26
 (510), (511) **9** Muzyka, filmy i inne rodzaje elektronicznych publika-
 cji tekstowych i obrazowych utrwalone na nośnikach, Filmy animo-
 wane, Filmy wideo, Filmy kinematograficzne, Animowane filmy rys-
 sunkowe w postaci filmów kinematograficznych, Nagrania multime-
 dialne, Muzyczne nagrania wideo, Nagrania wideo, Nagrania wideo
 do pobrania, Nagrania wideo z filmami, Nagrania wideo z muzyką,
16 Afisze, plakaty, Materiały szkoleniowe i instruktażowe, Broszury
 z programem, Broszury drukowane, Afisze, plakaty z papieru lub
 kartonu, Plakaty z papieru, Plakaty wykonane z papieru, Plakaty re-
 klamowe, Oprawione plakaty, Materiały drukowane z papieru lub
 kartonu, Drukowane materiały ilustracyjne, **35** Produkcja filmów re-
 klamowych, Produkcja materiałów reklamowych, Produkcja materia-
 łów reklamowych i reklam, Produkcja nagrań wideo do celów rekl-
 amowych, Produkcja nagrań wideo w celach reklamowych, Produkcja
 nagrań wideo w celach marketingowych, Produkcja promocyjnych
 kaset wideo, dysków wideo i nagrań audiowizualnych, Produkcja
 reklam, Produkcja reklam kinowych, Produkcja reklam radiowych,
 Produkcja reklam telewizyjnych i radiowych, Produkcja reklam tele-
 wizyjnych, Produkcja wizualnych materiałów reklamowych, Rekl-
 amowanie filmów kinematograficznych, Reklama w czasopismach,
 broszurach i gazetach, **41** Produkcja telewizyjna, Produkcja radiowa,
 filmowa i telewizyjna, Produkcja tematycznych programów telewi-
 zyjnych, Produkcja programów telewizyjnych do emisji na urządze-
 niach mobilnych, Produkcja programów telewizyjnych, Produkcja
 programów telewizyjnych i radiowych, Produkcja programów tele-
 wizyjnych na żywo, Produkcja studiów filmowych, Produkcja progra-
 mów radiowych i telewizyjnych, Produkcja filmów, Produkcja filmów
 wideo, Produkcja filmów w celach rozrywkowych, Produkcja filmów
 animowanych, Produkcja filmów długometrażowych, Produkcja fil-
 mów, innych niż reklamowe, Produkcja filmów kinematograficznych,
 Produkcja filmów kinowych, Filmy kinowe (Produkcja-), Usługi stu-
 diów filmowych, Usługi w zakresie produkcji filmów kinematogra-
 ficznych, Prezentacja filmów, Przedstawianie filmów, Montaż filmów,
 Reżyseria filmowa, Studia filmowe, Obsługa studia filmowego, Orga-
 nizacja produkcji filmowej i telewizyjnej, Obsługa techniczna pro-

dukcyj telewizyjnej i filmowej, Fotografia, Fotografia lotnicza, Fotografia portretowa, Fotografowanie, Edycja zdjęć, Publikowanie fotografii, Kompozycje fotograficzne na rzecz innych.

(111) **393705** (220) 2025 09 30 (210) 591391
 (151) 2026 03 10 (441) 2025 11 24
 (732) REFINDI SPÓŁKA Z OGRANICZONĄ ODPOWIEDZIALNOŚCIĄ, Warszawa (PL)
 (540) (znak słowno-graficzny)
 (540) refindi
 (540)



(591) czarny, biały, pomarańczowy
 (531) 24.15.01, 26.01.01, 26.01.06, 26.01.16, 27.05.01, 29.01.13
 (510), (511) **9** Oprogramowanie komputerowe i aplikacje mobilne do zarządzania przedmiotami znalezionymi i ich zwrotami, Systemy komputerowe, platformy cyfrowe oraz narzędzia informatyczne umożliwiające rejestrację, śledzenie, logistykę i zarządzanie przedmiotami znalezionymi, Oprogramowanie udostępniane w modelu SaaS umożliwiające obsługę zwrotów, kontakt z klientami, tworzenie etykiet i przesyłek, zarządzanie procesem zwrotu, prowadzenie paneli dla recepcji i concierge oraz monitorowanie statusu przedmiotów znalezionych, Aplikacje komputerowe i mobilne dla klientów umożliwiające zgłaszanie znalezionych przedmiotów, kontakt z obsługą, śledzenie zwrotów oraz dostęp do informacji o przesyłkach, Bazy danych zawierające informacje o zgłoszonych przedmiotach, klientach oraz statusie zwrotów, **39** Obsługa przesyłek i etykiet w ramach zwrotu rzeczy znalezionych, Transport i dostawa rzeczy znalezionych do właścicieli, **42** Projektowanie, wdrażanie, hostowanie i utrzymanie oprogramowania komputerowego, aplikacji mobilnych i platform cyfrowych do zarządzania przedmiotami znalezionymi i ich zwrotami, Projektowanie i rozwój interfejsów, paneli dla recepcji i concierge oraz aplikacji dla klientów do obsługi zgłoszeń, śledzenia i zwrotów przedmiotów znalezionych, **45** Przyjmowanie, przechowywanie i zwrot rzeczy znalezionych, Prowadzenie ewidencji i baz danych związanych z rzeczami znalezionymi.

(111) **393706** (220) 2025 10 03 (210) 591754
 (151) 2026 03 10 (441) 2025 11 17
 (732) Q DINING SPÓŁKA Z OGRANICZONĄ ODPOWIEDZIALNOŚCIĄ, Sady (PL)
 (540) (znak słowny)
 (540) 'nnolo
 (510), (511) **30** Dania gotowe i wytrawne przekąski, Wypieki, wyroby cukiernicze, czekolada i desery, **43** Usługi zaopatrzenia w żywność i napoje, Obsługa gastronomiczna z własnym zapleczem, produktami i transportem.

(111) **393707** (220) 2025 10 08 (210) 591835
 (151) 2026 02 27 (441) 2025 11 12
 (732) KASZKOWIAK IWONA PERPERUNA, Jaśliska (PL)
 (540) (znak słowno-graficzny)
 (540) BAR czeremcha JASLISKA
 (540)



(591) szary, ciemnoczerwony
 (531) 27.05.01, 29.01.12
 (510), (511) **43** Usługi zaopatrzenia w żywność i napoje, Wynajem mebli, bielizny stołowej, serwisów stołowych i sprzętu do podawania jedzenia i napojów, Usługi informacji, doradztwa i rezerwacji w zakresie dostarczania żywności i napojów.

(111) **393708** (220) 2025 10 08 (210) 591841
 (151) 2026 02 27 (441) 2025 11 12

(732) BEZRAK KAROLINA BUSINESS & MIND, Wrocław (PL)
 (540) (znak słowny)
 (540) VÉRITÉ
 (510), (511) **14** Metale szlachetne i ich stopy, Naszyjniki [wyroby jubilerskie], Pierścionki [wyroby jubilerskie], Wyroby jubilerskie wykonane z metali szlachetnych, Wyroby jubilerskie pokryte metalami szlachetnymi, Wyroby jubilerskie wykonane ze srebra, Biżuteria, Zegarki, **18** Aktówki, Etui na karty [portfele], Etui na karty kredytowe (portfele), Etui na klucze, Kosmetyczki, Kufrы bagażowe, Organizery podróżne przystosowane do bagażu, Parasole, Paski skórzane [inne niż odzież], Plecaki, Podróżne torby na ubranie, Pojemniki na wizytówki, Pokrowce na parasole, Pudełka ze skóry lub ze skóry wtórnej, Pudła skórzane na kapelusze, Sakwy, Teczki konferencyjne, Torby, Torebki, Zestawy podróżne [wyroby skórzane], Walizki, **25** Odzież, Obuwie, Nakrycia głowy, **35** Usługi handlu detalicznego, w tym online, w odniesieniu do następujących produktów: metale szlachetne i ich stopy, naszyjniki [wyroby jubilerskie], pierścionki [wyroby jubilerskie], wyroby jubilerskie wykonane z metali szlachetnych, wyroby jubilerskie pokryte metalami szlachetnymi, wyroby jubilerskie wykonane ze srebra, biżuteria, zegarki, aktówki, etui na karty [portfele], etui na karty kredytowe (portfele), etui na klucze, kosmetyczki, kufrы bagażowe, organizery podróżne przystosowane do bagażu, parasole, paski skórzane [inne niż odzież], plecaki, podróżne torby na ubranie, pojemniki na wizytówki, pokrowce na parasole, pudełka ze skóry lub ze skóry wtórnej, pudła skórzane na kapelusze, sakwy, teczki konferencyjne, torby, torebki, zestawy podróżne [wyroby skórzane], walizki, odzież, obuwie, nakrycia głowy, Usługi handlu hurtowego, w tym online, w odniesieniu do następujących produktów: metale szlachetne i ich stopy, naszyjniki [wyroby jubilerskie], pierścionki [wyroby jubilerskie], wyroby jubilerskie wykonane z metali szlachetnych, wyroby jubilerskie pokryte metalami szlachetnymi, wyroby jubilerskie wykonane ze srebra, biżuteria, zegarki, aktówki, etui na karty [portfele], etui na karty kredytowe (portfele), etui na klucze, kosmetyczki, kufrы bagażowe, organizery podróżne przystosowane do bagażu, parasole, paski skórzane [inne niż odzież], plecaki, podróżne torby na ubranie, pojemniki na wizytówki, pokrowce na parasole, pudełka ze skóry lub ze skóry wtórnej, pudła skórzane na kapelusze, sakwy, teczki konferencyjne, torby, torebki, zestawy podróżne [wyroby skórzane], walizki, odzież, obuwie, nakrycia głowy, Reklama, Zarządzanie w działalności handlowej.

(111) **393709** (220) 2025 10 08 (210) 591922
 (151) 2026 03 05 (441) 2025 11 17
 (732) SIRENA GELATO SPÓŁKA Z OGRANICZONĄ ODPOWIEDZIALNOŚCIĄ, Komorów (PL)
 (540) (znak graficzny)
 (540)
 (540)

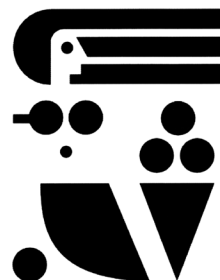

(531) 02.03.05, 02.03.16, 02.03.22, 02.03.23, 04.02.11, 08.01.18
 (510), (511) **30** Lody spożywcze, mrożone jogurty i sorbety, Kawa, herbata, kakao i namiastka tych towarów, Wypieki, wyroby cukiernicze, czekolada i desery.

(111) **393710** (220) 2025 10 09 (210) 591928
 (151) 2026 03 03 (441) 2025 11 12
 (732) DUBIŃSKI LECH, Nowy Sącz (PL)
 (540) (znak słowny)
 (540) Chciałbym żyć wietrznie
 (510), (511) **9** Artykuły optyczne do uprawiania sportu, Kaski ochronne do uprawiania sportu, Nakrycia głowy do uprawiania sportu chroniące przed urazami, Ochroniacze zębów do uprawiania sportu, Okulary

do uprawiania sportu, Torby sportowe przystosowane [profilowane] do kasków ochronnych, **18** Plecak sportowe, Torby na odzież sportową, Torby podręczne na odzież sportową, Torby sportowe, Uniwersalne torby sportowe na kółkach, **25** Biustonosze sportowe pochłaniające wilgoć, Bluzy sportowe, Buty nieprzemakalne, Buty sportowe, Czapki sportowe, Gumowe płaszcze nieprzemakalne, Komplet sportowe, Koszule sportowe, Koszule sportowe pochłaniające wilgoć, Koszule z ochroniaczami do użytku sportowego, Koszulki sportowe z krótkimi rękawami, Koszulki typu rashguard do sportów wodnych, chroniące przed promieniowaniem UV, Kurtki nieprzemakalne, Kurtki sportowe, Odzież nieprzemakalna, Odzież sportowa, Odzież sportowa zawierająca czujniki cyfrowe, Odzież surfingowa, Odzież żeglarska nieprzemakalna, Peleryny nieprzemakalne, Płaszcz sportowe, Podkoszulki sportowe, Rajstopy sportowe, Skarpety sportowe, Skarpety do sportów wodnych, Spodnie nieprzemakalne, Spodnie sportowe, Spodnie sportowe pochłaniające wilgoć, Spodnie z ochroniaczami do użytku sportowego, Sportowe nakrycia głowy [inne niż kaski], Staniki sportowe, Stroje dla sędziów sportowych, Szorty sportowe, Szorty z ochroniaczami do użytku sportowego, Topy sportowe do rozgrzewki, Znaczniki [narzutki] sportowe, **28** Artykuły sportowe, Deski do bodysurfingu, Deski do paddleboardingu, Deski do pływania, Deski do pływania z latawcem [kiteboard], Deski do sportu wodnego skimboard, Deski do uprawiania sportów wodnych, Deski do wakeboardingu, Deski surfingowe, Deski surfingowe z żaglem, Deski typu bodyboard, Deski windsurfingowe, Dopasowane pokrowce na deski typu bodyboard, Dopasowane pokrowce na sprzęt sportowy, Futerały przystosowane do noszenia artykułów sportowych, Futerały w postaci kołczanów na przyrządy sportowe, Hydroplaty do desek będących sprzętem sportowym, Kalaforia używana przez sportowców, Magnezja do poprawy chwytności w czynnościach sportowych, Maski osłaniające twarz, do użytku sportowego, Maszty do desek windsurfingowych, Nagolenniki do użytku sportowego, Nakolanniki do użytku sportowego, Naramienniki do użytku sportowego, Narthy wodne, Ochroniacze [części strojów sportowych], Ochroniacze dłoni do użytku sportowego, Ochroniacze do uprawiania sportu, Ochroniacze genitaliów do użytku podczas uprawiania sportu, Ochroniacze na klatkę piersiową do użytku sportowego, Ochroniacze na nadgarstki do użytku sportowego, Ochroniacze na ramiona i łokcie [artykuły sportowe], Ochroniacze na ręce przystosowane do użytku podczas zajęć sportowych, Ochroniacze nóg do użytku sportowego, Pasy do owijania dłoni do użytku sportowego, Pletwy do desek surfingowych, Pletwy do desek windsurfingowych, Pokrowce do nart wodnych, Pokrowce na deski z żaglem, Rękawice do jazdy na nartach wodnych, Rękawice do windsurfingu, Rękawice wykonane specjalnie do noszenia podczas uprawiania sportu, Smycze do desek surfingowych, Sprzęt sportowy, Torby przystosowane do noszenia desek surfingowych, Torby przystosowane do noszenia sprzętu sportowego, Trapezy [uprzęży] do desek windsurfingowych, Uchwyty do nart wodnych, Uchwyty liny do nart wodnych, Wiązania do nart wodnych, Zaczepy do holowania nart wodnych, Pokrowce na deski surfingowe, **35** Promowanie zawodów i wydarzeń sportowych, Usługi sprzedaży detalicznej świadczonych online w zakresie artykułów odzieżowych, Usługi sprzedaży detalicznej w zakresie artykułów sportowych, Usługi sprzedaży detalicznej związane ze sprzedażą odzieży i dodatków odzieżowych, Usługi sprzedaży hurtowej w zakresie artykułów sportowych, Usługi w zakresie detalicznej sprzedaży wysyłkowej odzieży, **41** Dostarczanie sprzętu sportowego, Edukacja sportowa, Obozy sportowe, Organizacja i przeprowadzanie wydarzeń sportowych, Organizacja imprez i konkursów sportowych, Organizacja zawodów żeglarskich, Rezerwowanie obiektów sportowych, Sędziowanie sportowe, Sport i fitness, Szkolenie sportowe, Udostępnianie obiektów i sprzętu sportowego, Usługi klubów sportowych, Usługi rozrywkowe związane ze sportem, Usługi sportowe, Usługi trenerskie w zakresie sportu, Wynajem desek surfingowych, Wynajem sprzętu sportowego, Wypożyczanie desek do windsurfingu, Zajęcia sportowe, Zawody sportowe (Organizowanie-).

(111) **393711** (220) 2025 10 09 (210) 591930
 (151) 2026 03 04 (441) 2025 11 17
 (732) COFUR MONIKA, Kraków (PL)
 (540) (znak słowno-graficzny)
 (540) ChlebON
 (540)

ChlebON

(531) 26.02.12, 27.05.01

(510), (511) **30** Artykuły żywnościowe zawierające czekoladę [jako podstawowy składnik], Babeczki, Babki Panettone, Babki pandoro, Bagietki, Bajgle, Bezy, Biszkopty, Brioszki (drożdżowe bułeczki), Brownie [ciastka czekoladowe], Budynie deserowe, Bułeczki, Bułeczki chrupkie, Bułeczki na bazie mąki kukurydzianej (almojábana), Bułeczki z czekoladą, Bułeczki z dżemem, Bułeczki z kremem, Bułeczki z owocami, Bułeczki z rodzynkami z mleczną czekoladą, Bułka maślana [brioszka] z dżemem, Bułka tarta, Bułki, Bułki chrupiące, Bułki naziwiane, Bułki z bekonem, Bułki z cynamonem, Bułki z nadzieniem, Calzone [rodzaj pizzy w kształcie pieroga], Cantucci [biszkopty z Prato], Cappuccino, Chleb, Chleb bezdrożdżowy, Chleb bezglutenowy, Chleb chrupki, Chleb czosnkowy, Chleb na parze, Chleb na wół upieczony, Chleb naan (chleb indyjski), Chleb o niskiej zawartości soli, Chleb pita, Chleb razowy, Chleb słodowy, Chleb słodowy z owocami, Chleb sodowy, Chleb w kształcie placków, Chleb wielozbożowy, Chleb wstępnie upieczony, Chleb z przyprawami, Chleb z ziarnami soi, Chleb ze słodką czerwoną fasolą, Chleb żytni, Chrupiące ciastka z kremem (Profiterole), Chrupiące pieczywo, Churros [hiszpańskie pączki], Ciasta, Ciasta czekoladowe, Ciasta czekoladowe wykonane z czekoladowego biszkoptu, Ciasta drożdżowe z nadzieniem z mięsa, Ciasta drożdżowe z nadzieniem z owoców, Ciasta drożdżowe z nadzieniem z warzyw, Ciasta gotowe do pieczenia, Ciasta lodowe, Ciasta mrożone, Ciasta na bazie pomarańczy, Ciasta słodowe, Ciasta w polewie czekoladowej, Ciasta wegańskie, Ciasta z bakaliami, Ciasta z cukierkami, Ciasta z dyni, Ciasta z kremem [cream pie], Ciasta z melasą, Ciasta z mincemeat [owoce konserwowane], Ciasta zawierające mięso, Ciasteczka, Ciasteczka cebulowe, Ciasteczka maślane, Ciasteczka migdałowe, Ciasteczka ryżowe, Ciasteczka solone, Ciasteczka w proszku, Ciasteczka z pianką w czekoladzie zawierające toffi, Ciasteczka z wróżbą, Ciastka, Ciastka czekoladowe, Ciastka herbaciane, Ciastka migdałowe, Ciastka na bazie drożdży piwnych, Ciastka na patyku, Ciastka owsiane, Ciastka ryżowe [senbei], Ciastka serowe, Ciastka w polewie o smaku czekoladowym, Ciastka z prosa, Ciastka zbożowe do spożycia przez ludzi, Ciasto biszkoptowe, Ciasto do pieczenia ciastek, Ciasto do pieczenia, gotowania i smażenia oraz mieszanki do jego przygotowywania, Ciasto filo, Ciasto francuskie, Ciasto kruche, Ciasto kruche z szynką, Ciasto migdałowe, Ciasto na bazie jaj, Ciasto na biszkopty, Ciasto na brownie, Ciasto na chleb, Ciasto na ciastka, Ciasto na ciastka (kruche), Ciasto na pizzę, Ciasto na słodkie wypieki, Ciasto na wafle, Ciasto na wypieki, Ciasto o przedłużonej trwałości, Ciasto śliwkowe, Ciasto śniadaniowe, Ciasto w proszku, Cienkie kawałki ciasta do przyrządzania tortilli, Cienkie paluszki chlebowe, Cienkie platy czekoladowe zawierające mielone ziarna kawy, Creme brûlées [przypalony krem], Creme caramel [karmelowy deser], Croissant [rogaliki z ciasta francuskiego], Cykorii i mieszanki zawierające cykorię, do wykorzystania jako substytutu kawy, Czekolada, Czekolada na polewy lub posypki, Czekolada pitna, Czekolada w proszku, Czekoladowa kawa, Czekoladowe dodatki smakowe, Czekoladowe fondue, Czekoladowe napoje spożywcze nie na bazie produktów mlecznych lub warzyw, Czekoladowe ozdoby do ciast, Czekoladowe wafle karmelowe, Czekoladowe wyroby cukiernicze nielecznicze, Dekoracje cukiernicze do ciast, Dekoracje do ciast wykonane z cukru kandyzowanego, Dekoracje z czekolady do wyrobów cukierniczych, Deser puddingowy na bazie ryżu, Desery czekoladowe, Desery lodowe, Desery z muesli, Desery z warstwą lodów, owoców i bitej śmietany [parfait], Drożdże, Drożdże i zaczyny, Drożdże instant, Drożdże stosowane jako składnik spożywczy, Drożdże w proszku, Drożdżowe bułeczki, Duński chleb, Duńskie bułki, Duńskie ciastka maślane, Duże miękkie bułki, Eklerki, Espresso, Foremki z czekolady [do wypiekania], Gofry, Gorąca czekolada, Gotowane wyroby cukiernicze, Gotowe babeczki vol-au-vent z ciasta francuskiego, Gotowe ciasto na placki, Gotowe desery [wyroby cukiernicze], Gotowe desery [wyroby piekarnicze], Gotowe do spożycia puddingi, Gotowe mieszanki do pieczenia, Gotowe pizze, Gotowe spody do ciast, Grube paluszki chlebowe, Herbata, Herbatniki, Imitacje kremu budyniowego, Jadalne wafle, Jogurt mrożony (mrożone wyroby cukiernicze), Kakaowe napoje, Kanapki, Kandyzowane ciastka z prażonego ryżu, Kawa, Kawa bezkofeinowa, Kawa, herbata, kakao i namiastki tych towarów, Kawałki ciast, Koncentraty do chleba, Kruche ciasto, Kukurydziane smażone bułeczki [pieczywo], Kwiaty i liście jako substytuty herbaty, Lodowe wyroby cukiernicze, Lody bez mleka, Lody mleczne, Lody na bazie jogurtu [lody jako główny składnik], Lody spożywcze, mrożone jogurty i sorbety, Lukry, Makaroniki [wyroby cukiernicze], Mięsz chleba, Mieszanki do robienia pieczywa, Mieszanki gotowe do pieczenia, Mieszanki mączne do użytku w pieczeniu, Mieszanki na chleb słodowy, Mieszanki na ciastka, Mieszanki na ciasto na pizzę, Mieszanki na sorbe-

ty [lody], Mrożona kawa, Mrożone mleczne desery w formie batonów, Mrożone mleczne wyroby cukiernicze, Mrożone napoje [frappe], Mrożone torty jogurtowe, Mrożone wyroby cukiernicze na patyku, Mrożone wyroby cukiernicze zawierające lody, Musy (wyroby cukiernicze), Nadziewane kanapki, Nadziewany chleb, Napary, inne niż do celów leczniczych, Napoje czekoladowe, Napoje kawowe, Napoje mrożone na bazie czekolady, Napoje mrożone na bazie kakao, Napoje mrożone na bazie kawy, Napoje na bazie czekolady, z mlekiem, Napoje na bazie herbaty z owocowymi dodatkami smakowymi, Napoje na bazie kakao, Napoje na bazie kawy, Napoje na bazie substytutów kawy, Napoje sporządzone z herbaty, Napoje z lodów, Nielecznicze wyroby cukiernicze, Opiekane kanapki z serem i z szynką, Owoce pod kruszonką, Owoce w polewie czekoladowej, Ozdoby choinkowe [jadalne], Paluszki chlebowe, Pastyła [wyroby cukiernicze], Paszteciki, Pączki, Pieczywo owocowe, Pieczywo zamrożone, Pikantne herbatniki, Pizza, Placki, Preclle polane czekoladą, Produkty cukiernicze uformowane z czekolady, Produkty zbożowe, Produkty żywnościowe z ciasta, Proszki do wyrobu ciast, Przaśny chleb w postaci cienkich płatów, Przekąski składające się głównie z chleba, Przekąski składające się głównie z wyrobów cukierniczych, Przekąski składające się z produktów zbożowych, Pysie, Quesadilla [tortilla z masy kukurydzianej z serem], Quiche [tarty], Rurki wafelowe [ciastka], Sandwichy, Sernik, Słodkie babeczki Panettone, Słodkie bułeczki, Słodkie bułeczki typu muffin, Słodkie dekoracje do ciast, Słodkie drożdżowe bułki duńskie, Słodkie polewy i nadzienia, Słodkie wyroby cukiernicze (nie dla celów medycznych), Smażone ciasteczka, Solone wyroby piekarnicze, Sorbety, Substytuty lodów, Suflety deserowe, Tarty, Tarty (z owocami), Tiramisu, Tort lodowy, Tortille, Tostowane opiekane kanapki z serem, Tosty, Tosty francuskie, Vol-au-vents (danie z kuchni francuskiej z ciasta francuskiego z nadzieniem), Wafelki w polewie czekoladowej, Wafle czekoladowe, Wrapy z kurczakiem, Wstępnie upieczone spody na pizzę, Wyroby ciastkarskie nadziewane owocami, Wyroby ciastkarskie z makiem, Wyroby ciastkarskie z owocami, Wyroby cukiernicze, Wyroby lodowe, Wyroby piekarnicze, Yerba mate, Yorkshire puddingi (pieczone puddingi z ciasta naleśnikowego), Zaczyn, Zakwas chlebowy, Zawijana kanapka typu wrap, Zbitki owsiane zawierające suszone owoce, Zefir [wyroby cukiernicze], **35** Usługi handlu detalicznego w zakresie wyrobów piekarniczych, Usługi sprzedaży detalicznej w związku z deserami, Usługi sprzedaży detalicznej w związku z herbatami, Usługi sprzedaży detalicznej w związku z kawą, Usługi sprzedaży detalicznej w związku z lodami, Usługi sprzedaży detalicznej w związku z wyrobami cukierniczymi, Usługi sprzedaży hurtowej w związku z deserami, Usługi sprzedaży hurtowej w związku z herbatami, Usługi sprzedaży hurtowej w związku z kawą, Usługi sprzedaży hurtowej w związku z lodami, Usługi sprzedaży hurtowej w związku z wyrobami cukierniczymi, Usługi sprzedaży hurtowej w związku z wyrobami piekarniczymi, **43** Dekorowanie ciasteczek, Dekoracja babeczek, Dekorowanie ciast, Lodziarnie, Oferowanie żywności i napojów dla gości, Przygotowywanie posiłków i napojów, Usługi herbaciarni, Usługi kawiarni, Usługi w zakresie przygotowywania jedzenia i napojów, Usługi w zakresie żywności i napojów na wynos.

(111) **393712** (220) 2025 10 13 (210) 592102
 (151) 2026 02 24 (441) 2025 11 12
 (732) WERELICH KLAUDIA SKINCLINIQ, Józefów (PL)
 (540) (znak słowno-graficzny)
 (540) LS LUMISKIN
 (540)



(531) 27.05.05, 27.05.19, 27.05.24
 (510), (511) **3** Balsamy do opalania [kosmetyki], Balsamy samoopalające [kosmetyki], Błyszczczyki do ust [kosmetyki], Eyelinery [kosmetyki], Kolorowe kosmetyki do oczu, Kolorowe kosmetyki dla dzieci, Kompaktowe kosmetyki do makijażu, Korektory [kosmetyki], Kosmetyki,

Kosmetyki blokujące promieniowanie słoneczne, Kosmetyki brązujące-opalizujące, Kosmetyki do brwi, Kosmetyki do makijażu, Kosmetyki do makijażu skóry, Kosmetyki do makijażu twarzy, Kosmetyki do paznokci, Kosmetyki do pielęgnacji urody, Kosmetyki do pielęgnacji skóry, Kosmetyki do ust, Kosmetyki do stosowania na skórę, Kosmetyki do samoopalania, Kosmetyki do włosów, Kosmetyki funkcjonalne, Kosmetyki i preparaty kosmetyczne, Kosmetyki kolorowe, Kosmetyki naturalne, Kosmetyki koloryzujące do skóry, Kosmetyki nielecznicze i preparaty toaletowe, Kosmetyki nielecznicze, Kosmetyki organiczne, Kosmetyki przeznaczone do suchej skóry, Kosmetyki upiększające, Kosmetyki w formie mleczek, Kosmetyki w formie olejków, Kosmetyki w formie żeli, Kosmetyki w gotowych zestawach, Kosmetyki w postaci kremów, Kosmetyki w postaci cieni do powiek, Kosmetyki w postaci różu, Kosmetyki w postaci płynów, Kosmetyki zawierające pantenol, Kremy do ciała [kosmetyki], Kremy do pielęgnacji skóry [kosmetyki], Kremy do twarzy i ciała [kosmetyki], Kremy do twarzy [kosmetyki], Kremy na noc [kosmetyki], Kremy tonizujące [kosmetyki], Maseczki zwięzające pory stosowane jako kosmetyki, Mleczka do opalania [kosmetyki], Nawilżające balsamy do ciała [kosmetyki], Nawilżające balsamy do skóry [kosmetyki], Olejki mineralne [kosmetyki], Olejki do pielęgnacji skóry [kosmetyki], Olejki do opalania [kosmetyki], Olejki do ciała [kosmetyki], Peelingi do twarzy [kosmetyki], Perfumowane kosmetyki w aerolu do ciała, Paski do wybielania zębów nasączone preparatami do wybielania zębów [kosmetyki], Pianki [kosmetyki], Płynne kremy [kosmetyki], Płyny do mycia twarzy [kosmetyki], Podkłady do paznokci [kosmetyki], Preparaty do wybielania skóry [kosmetyki], Preparaty do samoopalania [kosmetyki], Pudry w kamieniu [kosmetyki], Środki nawilżające do twarzy [kosmetyki], Środki do oczyszczania skóry twarzy [kosmetyki], Toniki [kosmetyki], Toniki do twarzy [kosmetyki], Żele do twarzy i ciała [kosmetyki], Zmywacze lakieru do paznokci [kosmetyki], Zmywacze do paznokci [kosmetyki], **35** Doradztwo zawodowe (inne niż związane z edukacją i szkoleniami), Pomoc w prowadzeniu działalności gospodarczej, zarządzanie i administrowanie działalnością gospodarczą, Usługi reklamowe, marketingowe i promocyjne, Usługi reklamowe, promocyjne i marketingowe, **41** Nauczanie i szkolenia, Doradztwo w zakresie szkolenia i doskonalenia zawodowego, Zapewnianie kursów szkoleniowych online, Edukacja i szkolenia związane z ochroną natury i środowiskiem, Organizowanie i prowadzenie seminariów i warsztatów [szkolenia], Organizacja webinarów, Publikowanie on-line elektronicznych książek i czasopism, Doradztwo w zakresie szkolenia zawodowego, **44** Usługi kosmetyczne, Usługi kosmetyczne w zakresie wykonywania makijażu, Usługi kosmetycznej pielęgnacji ciała, Usługi salonów fryzjersko-kosmetycznych, Depilacja woskiem, Dopinanie włosów [przedłużanie, zagęszczanie], Doradztwo dotyczące kosmetyków, Doradztwo dotyczące urody, Doradztwo w dziedzinie pielęgnacji ciała i urody, Doradztwo w zakresie urody, Epilacja, Fryzjerstwo męskie, Fryzjerstwo, Gabinety pielęgnacji skóry, Higiena i pielęgnacja urody, Higiena i pielęgnacja urody dla ludzi, Konsultacje dotyczące kosmetyków, Kosmetyczny zabieg laserowy skóry, Kuracje do włosów, Manicure, Odbudowa włosów, Pielęgnacja urody, Pielęgnacja stóp, Salony fryzjerskie, Solaria, Salony piękności, Świadczenie usług przez salony piękności, Udostępnianie łazienki publicznych do celów higieny osobistej, Udostępnianie obiektów i sprzętu do korzystania z solarium [do opalania], Udostępnianie obiektów i sprzętu saun, Udzielanie informacji o urodzie, Usługi doradcze dotyczące urody, Usługi doradcze dotyczące kosmetyków, Usługi doradztwa online w zakresie makijażu, Usługi doradztwa w zakresie pielęgnacji włosów, Usługi doradztwa w zakresie makijażu, Usługi fryzjerskie, Usługi gabinetów odchudzania, Usługi koloryzacji brwi, Usługi koloryzacji rzęs, Usługi kręcenia włosów.

(111) **393713** (220) 2025 10 13 (210) 592161
 (151) 2026 03 09 (441) 2025 11 17
 (732) HEXANOVA SPÓŁKA Z OGRANICZONĄ
 ODPOWIEDZIALNOŚCIĄ, Łomianki (PL)
 (540) (znak słowny)
 (540) REVIFERTIL
 (510), (511) **5** Suplementy diety wspierające płodność.

(111) **393714** (220) 2025 10 13 (210) 592162
 (151) 2026 03 09 (441) 2025 11 17
 (732) EKSPRES APTECZNY SPÓŁKA Z OGRANICZONĄ
 ODPOWIEDZIALNOŚCIĄ, Warszawa (PL)

(540) (znak słowno-graficzny)
 (540) ULGAMAX Pharmasis
 (540)

ULGAMAX
 Pharmasis

(591) czerwony, zielony
 (531) 26.11.01, 26.11.08, 27.05.01, 27.05.05, 27.05.17, 29.01.12
 (510), (511) **5** Preparaty farmaceutyczne, Dietetyczna żywność do celów leczniczych, Suplementy diety, Preparaty witaminowe i mineralne, Cukierki do celów leczniczych.

(111) **393715** (220) 2025 10 21 (210) 592461
 (151) 2026 03 10 (441) 2025 11 24
 (732) MED-LEK LAB SPÓŁKA Z OGRANICZONĄ ODPOWIEDZIALNOŚCIĄ, Biała Podlaska (PL)
 (540) (znak słowny)
 (540) NanoSlim
 (510), (511) **5** Suplementy diety.

(111) **393716** (220) 2025 10 21 (210) 592474
 (151) 2026 03 10 (441) 2025 11 24
 (732) BOOKSY INTERNATIONAL SPÓŁKA Z OGRANICZONĄ ODPOWIEDZIALNOŚCIĄ, Warszawa (PL)
 (540) (znak słowno-graficzny)
 (540) znajdź gabinet
 (540)

znajdź
gabinet

(591) czarny, niebieski
 (531) 16.03.17, 26.04.05, 26.04.16, 26.01.03, 26.01.12, 26.01.18, 27.05.01, 27.05.08, 29.01.12
 (510), (511) **9** Oprogramowanie do przetwarzania w chmurze, Oprogramowanie do rozwoju produktów, Oprogramowanie, Elektroniczne bazy danych, Aplikacje biurowe i biznesowe, Terminale do kart kredytowych, Elektroniczne terminale płatnicze, Terminale w punktach sprzedaży [POS], Oprogramowanie użytkowe, Sprzęt do przetwarzania danych, Komputery, Oprogramowanie do handlu elektronicznego i płatności elektronicznych, Oprogramowanie do systemów rezerwacji, Oprogramowanie komputerowe do integracji aplikacji i baz danych, Oprogramowanie komputerowe związane z dziedziną medyczną, Oprogramowanie komputerowe do handlu elektronicznego, Oprogramowanie komputerowe do elektronicznych tablic ogłoszeń, Dane zapisane elektronicznie z Internetu, Urządzenia do przetwarzania płatności elektronicznych, Oprogramowanie do technologii biznesowych, Systemy do punktów sprzedaży [POS], Programy komputerowe do przetwarzania danych, Oprogramowanie i aplikacje do urządzeń przenośnych, Zapisane pliki danych, Programy komputerowe stosowane do elektronicznych systemów kasowych, Kalkulatory, Oprogramowanie komputerowe do zbierania danych pozycjonujących, Komputerowe bazy danych, Terminale do płatności elektronicznych, Kasy rejestrujące, **35** Udostępnianie online przewodników reklamowych zawierających towary i usługi osób trzecich prowadzących handel online w Internecie, Dostarczanie biznesowych i handlowych informacji kontaktowych za pośrednictwem Internetu, Telemarketing, Marketing bezpośredni, Marketing opierający się na współpracy z influencerem [Influencer marketing], Usługi przypominania o spotkaniach [prace biurowe], Usługi umawiania spotkań [prace biurowe], Elektroniczne przetwarzanie zamówień, Usługi public relations, Marketing internetowy, Usługi w zakresie administrowania działalnością gospodarczą w celu obsługi transakcji sprzedaży dokonywanych za pomocą Internetu, Usługi outsourcingu w zakresie zarządzania relacjami z klientami, Organizowanie i przeprowadzanie wydarzeń promocyjnych, Opracowywanie i realizacja planów i koncepcji medialnych i reklamowych, Dystrybucja materiałów reklamowych, marketingowych i promocyjnych, Marketing to-

warów i usług na rzecz innych, Zapewnianie recenzji użytkowników w celach handlowych lub reklamowych, Usługi zarządzania społecznością online, Zapewnianie platformy internetowej dla nabywców i sprzedawców towarów i usług, Usługi marketingowe za pośrednictwem wyszukiwarek internetowych, Dostarczanie przewodników reklamowych do przeszukiwania konsultowanych online, Reklama poprzez przesyłanie materiałów reklamowych online dla osób trzecich przez elektroniczne sieci komunikacyjne, Usługi programów lojalnościowych, motywacyjnych i promocyjnych, Analiza reakcji na reklamę i badania rynkowe, Dostarczanie biznesowych informacji marketingowych, Udostępnianie powierzchni reklamowej, czasu reklamowego i mediów, Optymalizacja wyszukiwarek do celów promocji dodatkowej, Administrowanie i zarządzanie działalnością gospodarczą, Zarządzanie w zakresie zamówień handlowych, Komputerowe bazy danych (Pozyskiwanie danych do-), Informacja o działalności gospodarczej, Potwierdzanie umówionych spotkań dla osób trzecich, Doradztwo, konsultacje i pomoc w zakresie reklamy, marketingu i promocji, Prezentacja firm oraz ich towarów i usług w Internecie, Przygotowywanie list adresowych dla usług dystrybucji materiałów reklamowych bezpośrednio do klientów za pośrednictwem poczty [inne niż sprzedaż], Usługi w zakresie porównywania cen, **38** Usługi telekomunikacyjne, Transmisja publikacji elektronicznych online, Zapewnianie użytkownikom dostępu do wyszukiwarek, Elektroniczna wymiana danych przechowywanych w bazach danych dostępnych za pośrednictwem sieci telekomunikacyjnych, Zapewnianie dostępu do platform handlu elektronicznego w Internecie, Usługi związane z elektronicznymi tablicami ogłoszeń [usługi telekomunikacyjne], Dostarczanie powiadomień pocztą elektroniczną za pośrednictwem Internetu, Usługi telekomunikacyjne dotyczące handlu elektronicznego, Usługi komunikacyjne za pośrednictwem sieci komputerowych, Transmisja sygnału dla handlu elektronicznego za pośrednictwem systemów telekomunikacyjnych i systemów transmisji danych, Zapewnianie dostępu do treści, stron internetowych i portali, **42** Usługi w zakresie technologii informacyjnych, Projektowanie systemów komputerowych, Oprogramowanie jako usługa [SaaS], Planowanie, projektowanie i rozwój stron internetowych online na rzecz osób trzecich, Integracja systemów i sieci komputerowych, Usługi technologiczne, Projektowanie komputerowych baz danych, Tworzenie i projektowanie stron internetowych dla osób trzecich, Projektowanie i opracowywanie nowych technologii na rzecz osób trzecich, Tworzenie platform komputerowych na rzecz osób trzecich, Administrowanie prawami użytkowników w sieciach komputerowych, Tworzenie zapisanych elektronicznie stron internetowych dla usług online i Internetu, Rozwój, programowanie i wdrażanie oprogramowania komputerowego, Monitoring systemów komputerowych przy użyciu dostępu zdalnego, Udzielanie informacji na temat projektowania i opracowywania oprogramowania, systemów i sieci komputerowych, Zarządzanie projektami w zakresie technologii informacyjnych, **44** Usługi w zakresie opieki zdrowotnej dla ludzi, Usługi medyczne, Pielęgnacja urody dla ludzi, Dostarczanie informacji dotyczących zdrowia, Doradztwo dotyczące ochrony zdrowia, Dostarczanie informacji z dziedziny opieki zdrowotnej za pośrednictwem globalnej sieci komputerowej, Opracowywanie indywidualnych programów rehabilitacji fizycznej, Profesjonalne doradztwo w zakresie zdrowia, Rehabilitacja fizyczna, Świadczenie usług w zakresie opieki zdrowotnej, Udostępnianie sprzętu i obiektów do ćwiczeń fizycznych do celów rehabilitacji zdrowotnej, Udzielanie informacji zdrowotnej, Usługi doradcze i informacyjne w dziedzinie zdrowia, Usługi doradcze w zakresie opieki zdrowotnej [medyczne], Usługi informacyjne w zakresie opieki zdrowotnej, Usługi konsultacji związane z masażami, Usługi masażu w trakcie ciąży, Usługi opieki poporodowej dla kobiet, Usługi opieki zdrowotnej, Usługi w zakresie masażu terapeutycznego, Zabiegi terapeutyczne dla ciała, Zabiegi terapeutyczne dla twarzy, Usługi doradcze związane z opieką nad zwierzętami domowymi, Udzielanie informacji dotyczących usług weterynaryjnych, Higiena i pielęgnacja urody dla ludzi, Usługi doradztwa związane z odchudzaniem, Usługi doradcze w zakresie dietytyki, Usługi doradcze dotyczące kosmetyków, Doradztwo w zakresie dietytyki i odżywiania, Doradztwo w dziedzinie pielęgnacji ciała i urody, Usługi w zakresie pielęgnacji zwierząt, Udzielanie informacji w zakresie suplementów diety i odżywiania, Udzielanie informacji w dziedzinie stylizacji włosów, Doradztwo świadczone za pośrednictwem Internetu w dziedzinie pielęgnacji ciała i urody, Udzielanie informacji związanych z usługami salonów piękności, Usługi w zakresie porad kosmetycznych, Usługi w zakresie higieny i pielęgnacji urody ludzi, Usługi

weterynaryjne, Usługi doradcze w zakresie odchudzania, Udzielanie informacji związanych z suplementami diety i odżywczymi, Masaże, Masaż tkanek głębokich.

(111) **393717** (220) 2025 10 24 (210) 592695
(151) 2026 03 10 (441) 2025 11 24
(732) ITM ENTREPRISES Société par actions simplifiée, Paryż (FR)
(540) (znak słowny)

(540) MAY
(510), (511) **3** Mydła, Perfumy, Woda toaletowa, Woda kolońska, Olejki eteryczne, Kosmetyki, Płyny do włosów, Szampony, Preparaty i kuracje do włosów, Produkty do włosów, Dezodoranty, Środki do czyszczenia zębów, Preparaty do depilacji, Preparaty do makijażu, Preparaty do demakijażu, Pomadki do ust, Maski kosmetyczne, Preparaty do golenia, Preparaty do pielęgnacji skóry, Preparaty kosmetyczne do pielęgnacji twarzy i ciała, Kremy kosmetyczne, Kosmetyki do paznokci, Preparaty do pielęgnacji paznokci, Lakiery do paznokci, Zmywacze do paznokci, **5** Preparaty higieniczne do celów medycznych, Dietetyczna żywność przystosowana do celów medycznych, Produkty żywnościowe dla małych dzieci, Materiały opatrunkowe, medyczne, Preparaty do kąpieli do celów medycznych, Preparaty higieniczne, Majtki menstruacyjne, Podpaski higieniczne, Preparaty farmaceutyczne, Mydła dezynfekujące, Mydła lecznicze, Szampony lecznicze, Suplementy diety, Suplementy diety o działaniu kosmetycznym, Suplementy dietetyczne i odżywcze opóźniające starzenie, Suplementy dietetyczne i odżywcze do pielęgnacji skóry, Środki odkażające, Antybakteryjne środki do mycia rąk, Opatrunki medyczne, Gaza opatrunkowa, Kompresy z gazy, **8** Brzytwy, Żyłki, Pojemniki zawierające żyłki, Przyrządy do strzyżenia [ręczne], Maszyny do strzyżenia brody, Obcinacze do paznokci, Nożyczki, Ręczne przybory higieniczne i do pielęgnacji urody, Pęsety do depilacji, Przybory do manicure i pedicure, Pilniki do paznokci.

(111) **393718** (220) 2025 10 24 (210) 592702
(151) 2026 03 10 (441) 2025 11 24
(732) MED-LEK LAB SPÓŁKA Z OGRANICZONĄ
ODPOWIEDZIALNOŚCIĄ, Biała Podlaska (PL)

(540) (znak słowny)
(540) ARTHROVIA
(510), (511) **3** Maści do celów kosmetycznych, Maści [nielecznicze], Kosmetyki, Żele do ciała, **5** Suplementy diety.

(111) **393719** (220) 2025 10 24 (210) 592703
(151) 2026 03 10 (441) 2025 11 24
(732) MED-LEK LAB SPÓŁKA Z OGRANICZONĄ
ODPOWIEDZIALNOŚCIĄ, Biała Podlaska (PL)

(540) (znak słowny)
(540) ENDOCLEAN
(510), (511) **5** Suplementy diety.

(111) **393720** (220) 2025 10 24 (210) 592709
(151) 2026 03 10 (441) 2025 11 24
(732) MED-LEK LAB SPÓŁKA Z OGRANICZONĄ
ODPOWIEDZIALNOŚCIĄ, Biała Podlaska (PL)

(540) (znak słowny)
(540) Uro Up Forte
(510), (511) **5** Suplementy diety.

(111) **393721** (220) 2025 10 25 (210) 592717
(151) 2026 03 10 (441) 2025 11 24
(732) MED-LEK LAB SPÓŁKA Z OGRANICZONĄ
ODPOWIEDZIALNOŚCIĄ, Biała Podlaska (PL)

(540) (znak słowny)
(540) Gliterin
(510), (511) **5** Suplementy diety.

(111) **393722** (220) 2025 10 25 (210) 592719
(151) 2026 03 10 (441) 2025 11 24
(732) MED-LEK LAB SPÓŁKA Z OGRANICZONĄ
ODPOWIEDZIALNOŚCIĄ, Biała Podlaska (PL)

(540) (znak słowny)

(540) SANUSLIM
(510), (511) **5** Suplementy diety.

(111) **393723** (220) 2025 10 25 (210) 592720
(151) 2026 03 10 (441) 2025 11 24
(732) MED-LEK LAB SPÓŁKA Z OGRANICZONĄ
ODPOWIEDZIALNOŚCIĄ, Biała Podlaska (PL)

(540) (znak słowny)
(540) ARTERIN
(510), (511) **5** Suplementy diety.

(111) **393724** (220) 2025 10 01 (210) 591483
(151) 2026 03 05 (441) 2025 11 03
(732) BAGIŃSKA AGNIESZKA EKOSFERA, Rogowo (PL)

(540) (znak słowny)
(540) AGAPPE
(510), (511) **3** Kadzidla w formie stożków, Olejki esencjonalne i ekstrakty aromatyczne, Aromaty [olejki aromatyczne], Aromaty [olejki eteryczne], Aromatyczne olejki eteryczne, Cytronowe olejki eteryczne, Cytrynowe olejki eteryczne, Esencja mięty [olejek eteryczny], Esencje eteryczne, Esencje i olejki eteryczne, Geraniol, Kocanka [olejki eteryczne], Lawendowy (Olej-), Naturalne olejki eteryczne, Olej kokosowy do celów kosmetycznych, Olej rycynowy do celów kosmetycznych, Olejek golteriowy, Olejek jaśminowy, Olejek lawendowy, Olejek miętowy surowy, Olejek migdałowy do celów kosmetycznych, Olejek różany, Olejek sosnowy, Olejek z drzewa herbacianego, Olejek z wyciągiem z owoców amli do celów kosmetycznych, Olejki destylowane do pielęgnacji urody, Olejki do aromaterapii [do użytku kosmetycznego], Olejki do celów perfumeryjnych, Olejki do perfum i zapachów, Olejki do pielęgnacji skóry [nielecznicze], Olejki eteryczne, Olejki eteryczne cytronowe, Olejki eteryczne cytrynowe, Olejki eteryczne do stosowania w wytwarzaniu roztworu inhalacyjnego, Olejki eteryczne do stosowania w aromaterapii, Olejki eteryczne do użytku w produkcji wyrobów zapachowych, Olejki eteryczne do użytku w procesach produkcyjnych, Olejki eteryczne do użytku przemysłowego, Olejki eteryczne do użytku w gospodarstwie domowym, Olejki eteryczne do użytku osobistego, Olejki eteryczne na kojenie nerwów, Olejki eteryczne z cytryny, Olejki eteryczne z drzewa sandałowego, Olejki eteryczne z drzewa cedrowego, Olejki naturalne do celów kosmetycznych, Olejki nielecznicze, Olejki perfumowane do produkcji preparatów kosmetycznych, Olejki zapachowe, Olejki zapachowe wydzielające aromaty przy podgrzewaniu, Polepszacze smaku do żywności [olejki eteryczne], Preparaty aromaterapeutyczne, Roślinne olejki eteryczne, Safrol, Terpeny [olejki eteryczne], Woda kwiatowa, Żel lawendowy, Zmieszane olejki eteryczne, Kremy na bazie olejków eterycznych do użytku w aromaterapii, Aromaty, Aromaty do żywności [olejki eteryczne], Aromaty spożywcze sporządzone z olejków eterycznych, Emulgowane olejki eteryczne, Esencja badianowa, Drzewo agarowe [kadzidło], Kadzidełka, Kadzidełka na patyczkach, Kadzidełka stożkowe [dhoop], Kadzidla w aerozolu, Kadzidla w tabletkach, Kadzidło Kunko, **4** Świece sojowe, Świece, Świece zapachowe, Świece perfumowane, Świece stołowe, Świece w puszkach, Świece zawierające środki do odstraszania owadów, Świece pochłaniające dym, Świece do oświetlenia, Świece okolicznościowe, Zapachowe świece aromaterapeutyczne, **14** Bizuteria i wyroby jubilerskie, Kamienie szlachetne, perły, metale szlachetne i ich imitacje, Kółka na klucze i breloczki oraz zawieszki do nich, Pudełka na biżuterię i pudełka na zegarki, Amulety będące biżuterią, Agat stosowany w biżuterii, Akcesoria do biżuterii, Akcesoria do wyrobu biżuterii, Amulety, Amulety [biżuteria], Artykuły ozdobne [ozdóbki lub biżuteria] do użytku osobistego, Artykuły ozdobne [ozdoby lub biżuteria] do użytku osobistego, Biżuteria, Biżeloty z brązu, Biżuteria będąca wyrobami z kamieni szlachetnych, Biżuteria będąca wyrobami z metali szlachetnych, Biżuteria damska, Biżuteria diamentowa, Biżuteria dla dzieci, Biżuteria fantasyjna, Biżuteria na ciało, Biżuteria osobista, Biżuteria platerowana metalami szlachetnymi, Biżuteria platynowa, Biżuteria szlachetna, Biżuteria w postaci koralików, Biżuteria, w tym imitacja biżuterii i biżuteria z tworzyw sztucznych, Biżuteria wykonana z hodowlanych pereł, Biżuteria wykonana z kamieni szlachetnych, Biżuteria wykonana z kamieni półszlachetnych, Biżuteria wykonana z metali nieszlachetnych, Biżuteria wykonana z metali szlachetnych, Biżuteria wykonana z metali półszlachetnych, Biżuteria wykonana z platerowanych metali szla-

chetnych, Biżuteria wytworzona z brązu, Biżuteria wytworzona z metali szlachetnych, Biżuteria z diamentami, Biżuteria z haftami z metali szlachetnych, Biżuteria z kamieniami szlachetnymi, Biżuteria z kryształu, Biżuteria z metali nieszlachetnych, Biżuteria z metali szlachetnych, Biżuteria z tworzyw sztucznych, Biżuteria z wyhaftowanym srebrem, Biżuteria ze srebra wysokiej próby, Biżuteria ze stopów cyny z ołowiem, Biżuteria ze szkła sztrasowego, Biżuteria ze szkła sztrasowanego [sztuczna biżuteria], Biżuteria ze złota, Biżuteria ze złotem, Biżuteria ze złotymi haftami, Bransoletki [biżuteria], Bransoletki charytatywne, Bransoletki identyfikacyjne [biżuteria], Bransoletki na kostkę, Bransoletki powlekane srebrem, Bransoletki pozłacane, Bransoletki przyjaźni, Bransoletki z drewnianych koralików, Bransoletki z gumy lub silikonu ze wzorem lub z napisem, Bransoletki z haftowanej tkaniny [biżuteria], Bransoletki z koralików, Bransoletki z metali szlachetnych, Bransoletki z tkaniny haftowanej [biżuteria], Bransoletki z tworzyw sztucznych będące wyrobami jubilerskimi, Bransoletki, Bransoletki i zegarki połączone, Bransoletki obręcze, Broszki [biżuteria], Broszki ozdobne [biżuteria], Broszki pokryte złotem [biżuteria], Charmsy, Części i akcesoria do biżuterii, Diademy, Dopasowane osłony na pierścionki chroniące przed uderzeniem, otarciem oraz uszkodzeniem obrączki i kamieni pierścionka, Drućki z metali szlachetnych [biżuteria], Drućki złote [biżuteria], Elastyczne opaski z drutu do noszenia jako bransoletki, Fantazyjna biżuteria, Firmowe nagrody za osiągnięcia w postaci biżuterii, Imitacja biżuterii, Imitacje biżuterii, Insygnia z metali szlachetnych, Jadeit [biżuteria], Jubilerskie łańcuszki kord na ozdoby na nogę, Jubilerskie łańcuszki kord na bransoletki, Jubilerskie łańcuszki kord na naszyjnik, Jubilerskie łańcuszki zabezpieczające, Kaboszony, Kaboszony do wyrobu biżuterii, Kamee [biżuteria], Kamienie jubilerskie, Kamienie szlachetne, Kamienie szlachetne [klejnoty], Klamry ze srebra [biżuteria], Klejnoty do aplikacji na twarz, Klipsy, Klipsy do krawatów, Klipsy jubilerskie przekształcające kolczyki w klipsy, Kolczyki, Kolczyki do piercingu, Kolczyki do uszu, Kolczyki-koła, Kolczyki powlekane srebrem, Kolczyki pozłacane, Kolczyki wiszące, Kolczyki z metali szlachetnych, Kółka do piercingu, Krawaty (Spinki do-), Krawaty (Szpilki do-), Krucyfiksy jako biżuteria, Krzyżyki [biżuteria], Łańcuszki [biżuteria], Łańcuszki do krawatów wykonane z metali szlachetnych, Łańcuszki jubilerskie, Łańcuszki Kord [biżuteria] wykonane z metali nieszlachetnych, Łańcuszki Kord wykonane z metali szlachetnych, Łańcuszki na klejnoty, Łańcuszki pozłacane, Łańcuszki z metali szlachetnych do noszenia na kostce, Łańcuszki z metali szlachetnych na naszyjnik, Łańcuszki z metali szlachetnych na bransoletki, Łańcuszki z metali szlachetnych, Medale, Medale pamiątkowe, Medale powlekane metalami szlachetnymi, Medale wykonane z metali szlachetnych, Medaliony [biżuteria], Medaliony, Naszyjnik, Naszyjnik [biżuteria], Naszyjnik powlekane srebrem, Naszyjnik [wyroby jubilerskie], Naszyjnik z metali szlachetnych, Nici z metali szlachetnych [biżuteria], Nici ze złota [biżuteria], Obrączki ślubne, Opaski na nadgarstek [na cele charytatywne], Oprawy będące częścią biżuterii, Osobiste ozdoby z metali szlachetnych, Ozdobne powłoki na spinki do mankietów, Ozdobne szpilki do kapeluszy, Ozdobne szpilki z metali szlachetnych, Ozdoby [biżuteria], Ozdobne wpinki do kłapy, Ozdoby do kapeluszy z metali szlachetnych, Ozdoby do obuwia z metali szlachetnych, Ozdoby do uszu w postaci biżuterii, Ozdoby na ubrania w postaci biżuterii, Ozdoby powlekane metalami szlachetnymi, Ozdoby z biżuterii sztucznej, Ozdoby z kości słoniowej [biżuteria], Ozdoby z żółtego bursztynu, Perły [biżuteria], Pierścienie (ozdoby), Pierścienie platynowe, Pierścionki, Pierścionki [biżuteria], Pierścionki [biżuteria] wykonane z metali nieszlachetnych, Pierścionki [biżuteria] z metali szlachetnych, Pierścionki powlekane metalami szlachetnymi, Pierścionki powlekane srebrem, Pierścionki pozłacane, Pierścionki symbolizujące przyjaźń, Pierścionki w całości z drogich kamieni, Pierścionki (wyroby jubilerskie), Pierścionki zaręczynowe, Pierścionki ze skóry [biżuteria], Pierścionki złote, Półszlachetne artykuły biżuteryjne, Porcelanowe spinki do mankietów, Siatka wykonana z metali półszlachetnych, Pozłacane naszyjnik, Siatka z metali szlachetnych [biżuteria], Spinki do krawatów, Spinki do krawatów wykonane z metali szlachetnych, Spinki do krawatów z metali szlachetnych, Spinki do mankietów, Spinki do mankietów i krawatów, Spinki do mankietów pokryte metalami szlachetnymi, Spinki do mankietów posrebrzane, Spinki do mankietów wykonane ze złota, Spinki do mankietów wykonane z metali szlachetnych z kamieniami szlachetnymi, Spinki do mankietów wykonane z imitacji złota, Spinki do mankietów wykonane z metali szlachetnych z kamieniami półszlachetnymi, Spinki do mankietów z metali szlachetnych, Spinki do mankietów z metali szlachetnych z kamieniami półszlachetnymi, Spinki do szali mające

charakter biżuterii, Srebrne bransoletki, Srebrne kolczyki, Srebrne naszyjnik, Srebrne pierścionki, Sygnety, Syntetyczne kamienie [biżuteria], Szkło sztrasowe [sztuczna biżuteria] (biżuteria z-), Szpilki [biżuteria], Szpilki biżuteryjne, Szpilki biżuteryjne do kapeluszy, Szpilki do krawatów, Szpilki ozdobne, Szpilki ozdobne [biżuteria], Sztuczna biżuteria, Sztuczna biżuteria na ciało, Wahadła do jasnowidzenia, Wisiorki, Wisiorki biżuteryjne, Wisiorki [klejnoty], Wisiorki z aglomerowanego bursztynu [ambroidu] będące biżuterią, Wisiorki z bursztynu będące biżuterią, Wpinki do kłapy [biżuteria], Wpinki do kłapy z metali szlachetnych [biżuteria], Wpinki pokryte emalią cloisonné, Wyroby jubilerskie dla zwierząt, Wyroby jubilerskie do osobistej ozdoby, Wyroby jubilerskie do użytku osobistego, Wyroby jubilerskie pokryte stopami metali szlachetnych, Wyroby jubilerskie pokryte metalami szlachetnymi, Wyroby jubilerskie wykonane z łańcuszka typu kord, Wyroby jubilerskie wykonane ze srebra, Wyroby jubilerskie wykonane z kryształu pokrywanego metalami szlachetnymi, Wyroby jubilerskie wykonane z brązu, Wyroby jubilerskie wykonane z tworzyw sztucznych, Wyroby jubilerskie wykonane ze stopów metali szlachetnych, Wyroby jubilerskie wykonane z metali szlachetnych, Wyroby jubilerskie z kamieniami szlachetnymi, Wyroby jubilerskie z kamieniami ozdobnymi, Wyroby jubilerskie z metali nieszlachetnych, Wyroby jubilerskie z metali półszlachetnych, Wyroby jubilerskie z perłami, Wyroby jubilerskie ze szkła, Zapięcia do biżuterii, Zapięcia do naszyjników, Zapinki do krawatów z metali szlachetnych, Zawieszki [biżuteria], Zawieszki biżuteryjne z metali szlachetnych lub pokrywane nimi, Zawieszki do bransoletek, Zawieszki do bransoletek [biżuteria] z metali pospolitych, Zawieszki do naszyjników, Złote bransoletki, Złote kolczyki, Złote łańcuszki kwadratowe, Złote łańcuszki, Złote naszyjnik, Złote nici [biżuteria], Agat [surowy], Agaty, Chalcedon, Cyrkonia, Diament [nieobrobiony], Diamenty, Drućki metalowe [metale szlachetne], Gagat, Gagat, nieprzetworzony lub półprzetworzony, Imitacja gagatu, Imitacja złota, Imitacje kamieni szlachetnych, Imitacje pereł, Iryd, Iryd i jego stopy, Jadeity, Kamienie półszlachetne, Kamienie szlachetne i półszlachetne, Kamienie szlachetne nieobrobione i półobrobione oraz ich imitacje, Kamienie szlachetne w stanie surowym, Kamienie sztuczne [szlachetne i półszlachetne], Klejnoty, Klejnoty szlachetne i półszlachetne, Koraliki do robienia biżuterii, Koraliki do wyrobu biżuterii, Markasyty, Metale szlachetne, Metale szlachetne i ich stopy, Metale szlachetne, nieprzetworzone lub półprzetworzone, Naturalne kamienie szlachetne, Nici [drućki] z metali szlachetnych, Nici z metali szlachetnych, Nici ze srebra (biżuteria), Oliwin [kamienie szlachetne], Oliwin [peridot], Opal, Osm, Osm i jego stopy, Oszlifowane diamenty, Pallad, Pallad i jego stopy, Perły, Perły hodowlane, Perły naturalne, Perły sztuczne, Perły z ambroidu [prasowana żywica], Perydot, Platyna, Platyna i jej stopy, Platyna [metal], Półfabrykaty z kamieni szlachetnych przeznaczone do produkcji biżuterii, Półprzetworzone kamienie szlachetne i ich imitacje, Półprzetworzone metale szlachetne, Półwyroby z metali szlachetnych do wykorzystania przy produkcji biżuterii, Przetworzone lub półprzetworzone metale szlachetne, Rod, Rod i jego stopy, Rubin, Ruten, Ruten i jego stopy, Sardonyks [nieobrobiony], Spinel [kamienie szlachetne], Srebrne nici [biżuteria], Srebrne sztabki, Srebro, Srebro i jego stopy, Srebro, nieprzetworzone lub kute, Srebro w stanie surowym, Stopy metali szlachetnych, Stopy metali szlachetnych [inne niż do użytku w stomatologii], Stopy platyny, Stopy srebra w stanie surowym, Stopy złota, Strasy do wytwarzania biżuterii, Syntetyczne kamienie szlachetne, Szafiry, Szmaragdy, Sztabki metali szlachetnych, Sztabki stopu złota, Sztabki złota, Sztabki platyny, Sztabki srebra, Sztabki ze stopu platyny, Sztabki ze stopu srebra, Sztuczne kamienie szlachetne, Tanzanit będący kamieniem szlachetnym, Topaz, Złoto, Złoto i jego stopy, Złoto, nieobrobione lub półobrobione, Złoto, nieprzetworzone lub kute, Breloczki do kluczy, Breloczki do kluczy jako biżuteria [ozdoby], Breloczki do kluczy [kółka do kluczy z ozdobami lub dekoracyjnymi zawieszkami], Breloczki do kluczy [kółka] pokryte metalem szlachetnym, Breloczki do kluczy, nie z metalu, Breloczki do kluczy [ozdoby] z metali szlachetnych, Breloczki do kluczy [ozdoby], Breloczki do kluczy powlekane metalami szlachetnymi, Breloczki do kluczy wykonane z metali szlachetnych, Breloczki do kluczy z imitacji skóry, Breloczki do kluczy z kółkiem ze sztucznej skóry, Breloczki do kluczy z metali nieszlachetnych, Breloczki do kluczy z metali szlachetnych, Breloczki metalowe do kluczy, Breloczki skórzane do kluczy, Breloki do kluczy [kółka do kluczy z ozdobami lub dekoracyjnymi zawieszkami], Breloki do kluczy z imitacji skóry, Breloki do kluczy ze skóry, Chowane breloki, Chowane breloki do kluczy, Kółka do kluczy, Kółka do kluczy, nie z metalu, Kółka do kluczy z metali nieszlachetnych, Kółka na klucze z me-

tali szlachetnych, Łańcuszki do kluczy, Łańcuszki do kluczy z metali szlachetnych, Metalowe łańcuszki do kluczy, Smycze na klucze, Wisiorki do kluczy (ozdoby lub breloczki), Wisiorki do kluczy z metali szlachetnych, Zawieszki do breloków do kluczy, Zawieszki do kółek na klucze, Dzieła sztuki i ozdoby, w tym rzeźby, wykonane głównie z metali lub kamieni szlachetnych lub półszlachetnych, lub ich imitacji, lub nimi pokryte, Dekoracje ścienne 3D wykonane z metali szlachetnych, Dekoracyjne figurki akcji z metali szlachetnych, Figurki [bibeloty] pokryte metalami szlachetnymi, Figurki do celów ozdobnych z metali szlachetnych, Figurki [bibeloty] wykonane z metali szlachetnych, Figurki ozdobne wykonane z metali szlachetnych, Figurki pokryte metalem szlachetnym, Figurki [statuetki] z metali szlachetnych, Figurki wykonane ze srebra, Figurki wykonane z imitacji złota, Figurki wykonane ze złota, Figurki z kamieni szlachetnych lub półszlachetnych, Figurki z metali szlachetnych, Figury z metali szlachetnych, Miniatury figurki [pokryte metalami szlachetnymi], Modele w skali [bibeloty] z metali szlachetnych, Modele zwierząt [bibeloty] wykonane z metali szlachetnych, Modele zwierząt [bibeloty] pokryte metalami szlachetnymi, Ozdobne rzeźby wykonane z metali szlachetnych, Ozdoby ścienne z metali szlachetnych, Ozdoby świąteczne [figurki] z metali szlachetnych, inne niż ozdoby choinkowe, Ozdoby z gagatu, Ozdoby z metali szlachetnych [statuetki], Przylepne ozdoby na ścianę z metali szlachetnych, Tarcze pamiątkowe z metali szlachetnych, Dyski ceramiczne do użytku jako symbole wartości, Dzieła sztuki metalowe [metale szlachetne], Dzieła sztuki wykonane z kamieni szlachetnych, Dzieła sztuki wykonane z metali szlachetnych, Dzieła sztuki wykonane z metali szlachetnych, Dzieła sztuki wykonane z metali szlachetnych, Dzieła sztuki wykonane ze srebra emaliowanego, Dzieła sztuki wykonane ze złota emaliowanego, Dzieła sztuki z metali szlachetnych, Metalowe żetony używane w komunikacji publicznej, Misbaha [sznury modlitewne], Monety, Monety do kolekcjonowania, Monety niesłużące do płacenia, Monety pamiątkowe, Monety z metali szlachetnych, Naszywki z metali szlachetnych do odzieży, Ozdobne breloczki do kluczy wykonane z metali szlachetnych, Ozdoby do odzieży wykonane z metali szlachetnych, Paciorki do medytacji, Pudełka pamiątkowe z metali szlachetnych, Pudełka z metali szlachetnych, Różańce, Srebrne dzieła sztuki, Stopy irydu, Stopy palladu, Stopy osmu, Stopy rodu, Stopy rutenu, Stopy srebra, Szkatułki ozdobne wykonane z metali szlachetnych, Sznury modlitewne, Tabliczki nagrobne z metali szlachetnych, Trofea powlekane metalami szlachetnymi, Trofea powlekane stopami metali szlachetnych, Trofea wykonane z metali szlachetnych, Turmaliny [kamienie szlachetne], Trofea wykonane ze stopów metali szlachetnych, Kasetki na biżuterię, Kasetki na biżuterię [na miarę], Kasetki na biżuterię [szkatułki], Kasetki skórzane na biżuterię, Kasety do prezentacji wyrobów jubilerskich, Małe szkatułki na biżuterię, nie z metali szlachetnych, Pudełka do prezentacji kamieni szlachetnych, Pudełka na biżuterię [dopasowane], Pudełka na biżuterię [szkatułki lub puzderka], Pudełka na szpilki do krawatów, Pudełka z metali szlachetnych na biżuterię, Saszetki na biżuterię do składowania, Szkrzynki na biżuterię z drewna, Stojaki na pierścionki wykonane z metali szlachetnych, Szkatułki na biżuterię, Szkatułki na biżuterię, nie z metali szlachetnych, Szkatułki na biżuterię nie z metalu, Szkatułki na biżuterię wykonane z metali szlachetnych, Szkatułki na biżuterię wykonane z metali nieszlachetnych, Szkatułki na biżuterię z pozytywką, Szkatułki na biżuterię z metalu, Szkatułki na biżuterię z metali szlachetnych, Szkatułki na spinki do mankietów, Woreczki na biżuterię dopasowane, Zwijane etui na biżuterię, Zwijane torby podróżne na biżuterię, **21** Uchwyty na kadzidółka.

(111) **393725** (220) 2025 10 25 (210) 592721
 (151) 2026 03 10 (441) 2025 11 24
 (732) MED-LEK LAB SPÓŁKA Z OGRANICZONĄ
 ODPOWIEDZIALNOŚCIĄ, Biała Podlaska (PL)
 (540) (znak słowny)
 (540) MowiTan
 (510), (511) **5** Suplementy diety.

(111) **393726** (220) 2025 10 25 (210) 592723
 (151) 2026 03 10 (441) 2025 11 24
 (732) MED-LEK LAB SPÓŁKA Z OGRANICZONĄ
 ODPOWIEDZIALNOŚCIĄ, Biała Podlaska (PL)
 (540) (znak słowny)
 (540) PROCARDIAN
 (510), (511) **5** Suplementy diety.

(111) **393727** (220) 2025 10 25 (210) 592730
 (151) 2026 03 10 (441) 2025 11 24
 (732) MED-LEK LAB SPÓŁKA Z OGRANICZONĄ
 ODPOWIEDZIALNOŚCIĄ, Biała Podlaska (PL)
 (540) (znak słowny)
 (540) Parazanix
 (510), (511) **5** Suplementy diety z wyłączeniem produktów przeciw
 wszom oraz produktów przeciw insektom.

(111) **393728** (220) 2025 10 27 (210) 592807
 (151) 2026 03 09 (441) 2025 11 24
 (732) KOŻYKOWSKI ŁUKASZ MASARNIA KOŻYKOWSKI, Bytów (PL)
 (540) (znak słowny)
 (540) DUNEO
 (510), (511) **31** Artykuły jadalne do żucia dla zwierząt, Ciastka dla
 zwierząt, Jadalne przysmaki dla zwierząt domowych, Karma dla ko-
 tów, Karma dla psów, Karma dla zwierząt domowych, Mielone pro-
 dukty spożywcze dla zwierząt, Mleko do stosowania jako karma dla
 zwierząt, Napoje dla zwierząt, Pokarm dla zwierząt domowych, Po-
 karmy puszkowane lub konserwowane dla zwierząt, Artykuły spo-
 żywcze dla zwierząt na bazie mleka, Ciasteczka zbożowe dla zwierząt,
 Jadalne smakołyki dla zwierząt, Karmy i pasze dla zwierząt, Mieszanki
 paszowe dla zwierząt, Napoje dla zwierząt domowych, Pokarm dla
 zwierząt domowych w formie gryzaków, Pokarm dla zwierząt udomo-
 wionych, Produkty żywnościowe dla zwierząt na bazie mleka, Przy-
 smaki dla psów [jadalne], Przysmaki dla kotów [jadalne], Spożywcze
 pasze wzmacniające dla zwierząt, Jadalne produkty do żucia dla zwie-
 rząt domowych, Mieszanka paszowa dla zwierząt, Pasze zbożowe dla
 zwierząt, Suchary dla psów, Ciastka słodowe dla zwierząt, Ciastka
 zbożowe dla zwierząt, Pasze mięsne w puszcze dla młodych zwierząt,
 Napoje dla zwierząt z rodziny psów, Herbatniki zbożowe dla zwierząt,
 Solone ciastka dla zwierząt, **35** Usługi sprzedaży hurtowej w związku
 z paszą dla zwierząt, Usługi sprzedaży detalicznej w związku z paszą
 dla zwierząt, Usługi handlu detalicznego w odniesieniu do produk-
 tów dla zwierząt domowych, Usługi sprzedaży detalicznej związa-
 ne z następującymi produktami: karma dla kotów, Usługi sprzedaży
 detalicznej związane z następującymi produktami: karma dla psów,
 Usługi sprzedaży detalicznej związane z następującymi produktami:
 karma dla zwierząt domowych, Usługi handlu hurtowego związane
 z następującymi produktami: karma dla kotów, Usługi handlu hurto-
 wego związane z następującymi produktami: karma dla psów, Usługi
 handlu hurtowego związane z następującymi produktami: karma dla
 zwierząt domowych, Usługi sprzedaży detalicznej online związa-
 ne z następującymi produktami: karma dla kotów, Usługi sprzedaży
 detalicznej online związane z następującymi produktami: karma dla
 psów, Usługi sprzedaży detalicznej online związane z następującymi
 produktami: karma dla zwierząt domowych.

(111) **393729** (220) 2025 10 27 (210) 592808
 (151) 2026 03 10 (441) 2025 11 24
 (732) OLSZEWSKI PAWEŁ SKUP SPRZEDAŻ PIERZA I PUCHU
 EXPORT-IMPORT, Władimirów (PL)
 (540) (znak słowno-graficzny)
 (540) LuPu
 (540)



(591) czerwony, niebieski, biały
 (531) 03.07.06, 26.01.01, 26.01.15, 27.05.01, 29.01.13
 (510), (511) **24** Wyroby tekstylne i substytuty wyrobów tekstylnych.

(111) **393730** (220) 2025 10 28 (210) 592831
 (151) 2026 03 09 (441) 2025 11 24
 (732) REITER PRZEMYSŁAW, Puzdrowo (PL)

(540) (znak słowno-graficzny)
 (540) REITER
 (540)



(531) 26.04.01, 26.04.26, 27.05.01, 27.05.17
 (510), (511) **6** Ogrodzenia metalowe, Kute bramy ze stali, Bramy metalowe.

(111) **393731** (220) 2025 10 29 (210) 592915
 (151) 2026 03 10 (441) 2025 11 24
 (732) PIEPIÓRKA KATARZYNA KAPART, Kiełpino (PL)
 (540) (znak słowny)

(540) Kapart
 (510), (511) **20** Ozdoby dekoracyjne z tworzyw sztucznych do dekorowania ciast i tortów, Ozdoby na torty wykonane z pleksi, Elementy dekoracyjne z tworzyw sztucznych do dekorowania ciast i tortów.

(111) **393732** (220) 2025 10 27 (210) 592920
 (151) 2026 03 10 (441) 2025 11 24
 (732) GMINA MIEJSKA KOŚCIERZYNA, Kościerzyna (PL)
 (540) (znak słowno-graficzny)

(540) Kościerzyna warto!
 (540)



(591) zielony, niebieski, czarny
 (531) 27.05.01, 29.01.13, 24.17.01, 26.13.25
 (510), (511) **35** Reklama i promocja miasta Kościerzyna, **41** Działalność edukacyjna, sportowa i kulturalna.

(111) **393733** (220) 2025 10 29 (210) 592953
 (151) 2026 03 09 (441) 2025 11 24
 (732) ŻURAWSKA ADRIANA, Warszawa (PL)
 (540) (znak słowny)

(540) Ogarnij Psie
 (510), (511) **41** Usługi edukacyjne i instruktażowe, Usługi edukacyjne, rozrywkowe i sportowe, **44** Usługi w zakresie pielęgnacji zwierząt.

(111) **393734** (220) 2025 10 29 (210) 592956
 (151) 2026 03 09 (441) 2025 11 24
 (732) STASZCZYK-RAZUM ALEKSANDRA, Bogumiń-Kolonia (PL)
 (540) (znak słowno-graficzny)

(540) Patio Nad Wodą
 (540)



(591) złoty, biały
 (531) 01.03.01, 05.03.13, 05.03.20, 26.01.01, 26.01.13, 26.01.15, 26.01.16, 27.05.01, 29.01.12
 (510), (511) **41** Doradztwo w zakresie planowania przyjęć, Organizacja i przeprowadzanie imprez rozrywkowych, Organizacja imprez kulturalnych i artystycznych, Obsługa sal tanecznych, Obsługa gości na imprezach rozrywkowych, Ogrody udostępniane publicznie, Or-

ganizacja przyjęć, Organizowanie konferencji, wystaw i konkursów, Organizowanie rozrywki podczas uroczystości weselnych, Planowanie przyjęć, Planowanie i przeprowadzanie imprez [rozrywka], Udostępnianie pomieszczeń do celów rozrywkowych, Udostępnianie obiektów i sprzętu do tańca, Udostępnianie obiektów i sprzętu rozrywkowego, Usługi dekorowania balonami, Usługi wynajmu związane ze sprzętem i obiektami dla edukacji, rozrywki, sportu i kultury, Zapewnianie infrastruktury rekreacyjnej i wypoczynkowej, **43** Dostarczanie posiłków do bezpośredniego spożycia, Hotele, hostele i pensjonaty, zakwaterowanie wakacyjne i turystyczne, Imprezy firmowe [zapewnianie jedzenia i napojów], Kafeterie [bufety], Obsługa gastronomiczna z własnym zapleczem, produktami i transportem (catering), Organizowanie i udostępnianie zakwaterowania tymczasowego, Organizowanie bankietów, Organizacja przyjęć weselnych [miejsca], Organizacja przyjęć weselnych [żywność i napoje], Oferowanie żywności i napojów dla gości, Przygotowywanie żywności dla innych na zasadzie zlecenia na zewnątrz, Przygotowywanie posiłków i napojów, Pensjonaty, domy gościnne, Serwowanie jedzenia i napojów, Serwowanie napojów alkoholowych, Udostępnianie obiektów i sprzętu na bankiety i uroczystości towarzyskie na specjalne okazje, Udostępnianie obiektów i sprzętu na konferencje, wystawy i spotkania, Udostępnianie obiektów na imprezy i tymczasowych biur oraz pomieszczeń na posiedzenia, Udostępnianie pomieszczeń na spotkania, Udostępnianie sal konferencyjnych, Usługi barmanów, Usługi barowe, Usługi cateringu zewnętrznego, Usługi informacji, doradztwa i rezerwacji w zakresie dostarczania żywności i napojów, Usługi informacji, doradztwa i rezerwacji w zakresie zakwaterowania tymczasowego, Usługi cateringowe, Usługi obiektów gościnnych [zakwaterowanie], Usługi obiektów gościnnych [posiłki i napoje], Usługi rezerwacji pokoi, Usługi zaopatrzenia w żywność i napoje, Wynajem mebli, bielizny stołowej, serwisów stołowych i sprzętu do podawania jedzenia i napojów, Wynajem konstrukcji namiotowych, Wynajem urządzeń oświetleniowych, Wynajem pomieszczeń na przyjęcia towarzyskie, Wypożyczanie szklanych naczyń, Wypożyczanie sztuców, Zapewnianie pomieszczeń na uroczystości, Dekorowanie żywności.

(111) **393735** (220) 2025 10 29 (210) 592958
 (151) 2026 03 10 (441) 2025 11 24
 (732) AGRIFLEX SPÓŁKA Z OGRANICZONĄ ODPOWIEDZIALNOŚCIĄ, Warszawa (PL)
 (540) (znak słowny)

(540) Agriflex
 (510), (511) **7** Ładowarki [maszyny], Maszyny i urządzenia rolnicze, ogrodnicze i leśne, Maszyny rolnicze, do robót ziemnych, budowlane, dla przemysłu wydobywczego i górnictwa, Maszyny do sortowania dla przemysłu, Maszyny do sortowania partii, Maszyny do sortowania materiałów nadających się do przerobienia na surowce wtórne, Elektryczne młynki do owoców, Elektryczne urządzenia do obierania owoców, Maszyny do mycia owoców, Maszyny do drylowania owoców, Maszyny do przetwórstwa owoców, Zrobotyzowane mechanizmy do użytku w przetwórstwie owoców, Elektryczne urządzenia do obierania warzyw, Maszyny do krojenia warzyw, Maszyny do obierania warzyw, Maszyny do przetwórstwa warzyw, Urządzenia do mycia warzyw, **37** Instalacja, konserwacja i naprawa maszyn, Instalacja, naprawa i konserwacja obiektów i sprzętu pomieszczeń czystych, Instalowanie i naprawa urządzeń elektrycznych, Konserwacja i naprawa instalacji do przechowywania, Konserwacja, serwis, strojenie i naprawa silników, Naprawa i konserwacja maszyn rolniczych, Naprawa i konserwacja urządzeń i instalacji do chłodzenia, Naprawa lub konserwacja maszyn i urządzeń do pakowania lub owijania, Naprawa lub konserwacja maszyn i urządzeń do załadunku-rozładunku, Naprawa lub konserwacja maszyn i urządzeń do zbioru upraw, Naprawa lub konserwacja maszyn i narzędzi rolniczych, Naprawa lub konserwacja maszyn i urządzeń do przetwarzania żywności lub napojów, Naprawa narzędzi, Udzielanie informacji związanych z naprawą lub konserwacją maszyn i przyrządów rolniczych.

(111) **393736** (220) 2025 10 29 (210) 592962
 (151) 2026 03 10 (441) 2025 11 24
 (732) NAKIELNY WITOLD, Kraków (PL)
 (540) (znak słowno-graficzny)
 (540) Nakielny PIEKARNIA

(540)



(591) ciemnoniebieski, beżowy

(531) 27.05.01, 29.01.12, 05.07.02

(510), (511) **30** Bagietki z nadzieniem, Brioszki (drożdżowe bułeczki), Bułki nadziewane, Bułki z nadzieniem, Calzone [rodzaj pizzy w kształcie pieroga], Ciasta mrożone nadziewane mięsem i warzywami, Ciasta [słodkie lub słone], Ciasta zawierające mięso, Ciastka owsiane, Gotowe pizze, Gotowe posiłki w formie pizzy, Gotowe przekąski na bazie ziół, Gotowy lunch w pudełku składający się z ryżu, z dodatkiem mięsa, ryby lub warzyw, Hamburgery w bułkach, Kanapki, Miękkie precele, Mięso zapiekane w cieście, Naleśniki, Opiekane kanapki z serem i z szynką, Pizza, Placki, Potrawy gotowe na bazie makaronu, Precelki, Przekąski słone na bazie zbóż, Przekąski wielozłaziste, Sandwichy, Spody do pizzy, Suche i płynne potrawy gotowe do jedzenia, głównie składające się z makaronów, Świeża pizza, Świeże placki [ciasta], Tosty francuskie, Lody spożywcze, mrożone jogurty i sorbety, Desery lodowe, Lodowe wyroby cukiernicze, Słodczyce lodowe, Wyroby cukiernicze mrożone, Batony zbożowe i energetyczne, Chleb, Wyroby cukiernicze, ciasta, tarty i ciasteczka, Bułeczki z dżemem, Bułeczki z czekoladą, Bułeczki z owocami, Bułki z cynamonem, Chałwa, Gotowane wyroby cukiernicze, Koreczki, kanapeczki, Krakery, Owoce pod kruszonką, Produkty na bazie czekolady, Słodkie bułki, Wyroby cukiernicze, Wyroby cukiernicze o smaku czekoladowym, Wyroby cukiernicze z płynnym nadzieniem owocowym, Wyroby cukiernicze zawierające dżem, Wyroby piekarnicze, Wyroby piekarnicze bezglutenowe, Bułeczki, Bułeczki słodkie, Bułka maślana [brioszka] z dżemem, Bułki, Chleb bezdrożdżowy, Chleb bezglutenowy, Chleb i bułki, Chleb wielozbożowy, Chleb z przyprawami, Chrupiące pieczywo, Chleb żytni, Ciastka herbaciane, Drożdżowe bułeczki, Pieczywa chrupkie, Słodkie bułeczki, Sucharki, Świeży chleb, Tosty, Zawijane kanapki typu wrap (pieczywo), Ciasta, Ciasteczka, Ciasteczka maślane, Ciastka, Krucho ciasto, Makaroniki (ciastka), Pączki, Paszteciki, Pierniczki, Piernik, Rogaliki, Sernik, Słodkie bułeczki typu muffin, Świeże parówki w cieście, Szarlotka, Tarty, Wyroby piekarnicze zawierające owoce, **43** Obsługa gastronomiczna z własnym zapleczem, produktami i transportem, Dostarczanie posiłków do bezpośredniego spożycia, Obsługa gastronomiczna z własnym zapleczem, produktami i transportem (catering), Usługi barów typu fast-food na wynos, Bary, Bary przekąskowe, Kafeterie [bufety], Kawiarnie, Lodziarnie, Oferowanie żywności i napojów w bistrach, Oferowanie żywności i napojów w sklepach z pączkami, Oferowanie żywności i napojów w restauracjach i barach, Pizzerie, Przygotowywanie posiłków, Przygotowywanie posiłków i napojów, Restauracje oferujące dania na wynos, Usługi barów i restauracji, Usługi kawiarni, Usługi restauracyjne, Usługi w zakresie jedzenia na wynos, Usługi w zakresie przygotowywania posiłków, Usługi w zakresie przygotowywania jedzenia i napojów, Usługi w zakresie sprzedaży posiłków na wynos.

(111) **393737** (220) 2025 10 30 (210) 593012

(151) 2026 03 10 (441) 2025 11 24

(732) HORODEŃSKI ŁUKASZ, Konin (PL)

(540) (znak słowny)

(540) VITTIN

(510), (511) **1** Suplementy chemiczne wykorzystywane do produkcji witamin, **5** Probiotyki (suplementy), Suplementy dietetyczne i odżywcze, Suplementy diety dla ludzi, Suplementy diety dla ludzi nieprzeznaczone do celów leczniczych, Suplementy dietetyczne zawierające luteinę, Suplementy dietetyczne koenzymu Q10, Przeciwnutleniające suplementy diety, Mineralne suplementy diety dla ludzi, Mineralne suplementy diety dla zwierząt, Mineralne suplementy diety, Białkowe suplementy diety, Batony zawierające suplementy odżywcze, Mineralne suplementy odżywcze, Odżywcze suplementy diety, Suplementy diety dla ludzi i zwierząt, Suplementy diety dla

niemowląt, Suplementy diety dla osób ze specjalnymi wymaganiami dietetycznymi, Suplementy diety dla sportowców, Suplementy diety dla zwierząt domowych w postaci mieszanki napojów w proszku, Suplementy diety dla zwierząt domowych, Suplementy diety dla zwierząt domowych w postaci przekąsek, Suplementy diety dla zwierząt, Suplementy diety do celów weterynaryjnych, Suplementy diety do kontroli cholesterolu, Suplementy diety do użytku medycznego, Suplementy diety i preparaty dietetyczne, Suplementy diety o działaniu kosmetycznym, Suplementy diety poprawiające kondycję i wytrzymałość, Suplementy diety składające się głównie z wapnia, Suplementy diety składające się głównie z magnezu, Suplementy diety składające się głównie z żelaza, Suplementy diety składające się z witamin, Suplementy diety składające się z aminokwasów, Suplementy diety składające się z pierwiastków śladowych, Suplementy diety sporządzone głównie z witamin, Suplementy diety sporządzone głównie z minerałów, Suplementy diety stosowane w poście modyfikowanym, Suplementy diety w płynie, Suplementy diety w proszku zawierające zarodniki Ganoderma lucidum, Suplementy diety z białek serwatkowych, Suplementy diety z białkiem sojowym, Suplementy diety z chlorelli, Suplementy diety z cynkiem, Suplementy diety z drożdży piwowarskich, Suplementy diety z kwasem foliowym, Suplementy diety z pszenicy, Suplementy diety zawierające glukozę, Suplementy diety zawierające pyłek kwiatowy, Suplementy diety zawierające enzymy, Suplementy diety zawierające lecytynę, Suplementy diety zawierające białko, Suplementy diety zawierające alginiany, Suplementy diety zawierające kiełki pszenicy, Suplementy diety zawierające drożdże, Suplementy diety zawierające siemię lniane, Suplementy diety zawierające olej lniany, Suplementy diety zawierające mleczo pszczele, Suplementy diety zawierające propolis, Suplementy diety zawierające kazeinę, Suplementy diety ze sproszkowanym białkiem, Suplementy diety ze sproszkowanymi jagodami acai, Suplementy do karmienia do celów weterynaryjnych, Suplementy do pasz do celów weterynaryjnych, Suplementy do żywności dla zwierząt (lecznicze), Suplementy lecznicze do żywności dla zwierząt, Suplementy mineralne do karmienia żywego inwentarza, Suplementy mineralne do żywności, Suplementy odżywcze do pasz dla zwierząt gospodarskich, Suplementy odżywcze składające się z ekstraktów z grzybów, Suplementy odżywcze składające się głównie z wapnia, Suplementy odżywcze składające się głównie z magnezu, Suplementy odżywcze składające się głównie z żelaza, Suplementy odżywcze składające się głównie z cynku, Suplementy odżywcze w płynie, Suplementy odżywcze ze skrobi przystosowane do celów medycznych, Suplementy prebiotyczne, Suplementy witaminowe dla zwierząt, Suplementy witaminowe do stosowania w dializie nerkowej, Suplementy witaminowe i mineralne dla zwierząt domowych, Suplementy witaminowe w postaci plastrów, Suplementy wzmacniające zawierające preparaty parafarmaceutyczne stosowane profilaktycznie i dla rekonwalescentów, Suplementy z siarą, Suplementy z wapniem, Suplementy ziołowe, Suplementy ziołowe w płynie, Suplementy żywnościowe w postaci proszku, Suplementy żywnościowe wspomagające zdrowie, zawierające czerwony żeń-szeń, Suplementy żywnościowe wspomagające zdrowie, zawierające żeń-szeń, Tabletki zawierające wapń jako suplementy diety, Zdrowotne suplementy diety sporządzone głównie z minerałów, Ziołowe suplementy diety dla osób o szczególnych wymaganiach dietetycznych.

(111) **393738** (220) 2025 10 30 (210) 593028

(151) 2026 03 10 (441) 2025 11 24

(732) BIEŻYŃSKA WIOLETA PIEKARNIA BIEŻYŃSKI, Świdnica (PL)

(540) (znak słowno-graficzny)

(540) PIEKARNIA Bieżyński

(540)



(591) czerwony, biały

(531) 05.07.02, 29.01.12, 26.01.03, 26.01.15, 26.01.18, 27.05.01, 27.05.11, 27.05.24

(510), (511) **30** Chleb, Wyroby cukiernicze, ciasta, tarty i ciasteczka, Babeczka święconka, Babka piaskowa, Babka piaskowa z metra, Bagietka fińska, Baton, Bułka dyniowa, Bułka grahamka, Bułka hamburgerowa, Bułka jagodzianka, Bułka jogurtowa, Bułka kajzerka, Bułka mieszczańska, Bułka mini, Bułka słodka, Bułka tarta, Bułka z owocami, Bułka zwykła, Chałka, Chleb „na pajdę”, Chleb pytłowy, Chleb 100% żytni, Chleb baranek wielkanocny, Chleb farmerski, Chleb graham, Chleb klasztorny, Chleb kukurydziany, Chleb mazurski, Chleb na ofiarowanie, Chleb okazyjny, Chleb owsiany, Chleb pszenny, Chleb razowy, Chleb razowy ze słonecznikiem, Chleb rodzinny, Chleb rosyjski, Chleb różności, Chleb słoneczko, Chleb słonecznikowy, Chleb sojowy, Chleb staropolski, Chleb tostowy, Chleb vitalis, Chleb weselny, Chleb wiejski, Chleb wieloziarnisty, Chleb żurkowy, Chleb żytni, Chleb żytni firmowy, Chleb żytni z cebulą, Chleb żytni z żurawiną, Chleb żytni z żurawiną i orzechami, Chleb święconka, Kule serowe, Pączek, Pączek z pistacją, Pizza, Placek drożdżowy z owocami, Rogal.

(111) **393739** (220) 2025 10 30 (210) 593048
 (151) 2026 03 10 (441) 2025 11 24
 (732) WOŁKOWICZ MATEUSZ MATT DAVER –
 MATEUSZ WOŁKOWICZ, Namysłów (PL)
 (540) (znak słowno-graficzny)
 (540) MD MATT DAVER
 (540)



(531) 27.05.01, 27.05.05, 27.05.22, 26.01.01, 26.01.03, 26.01.18
 (510), (511) **9** Muzyka, filmy i inne rodzaje elektronicznych publikacji tekstowych i obrazowych utrwalone na nośnikach, Treści do pobrania i utrwalone na nośnikach.

(111) **393740** (220) 2025 10 30 (210) 593058
 (151) 2026 03 10 (441) 2025 11 24
 (732) ZUDZIN-WIŚNIEWSKI ARTUR, Warszawa (PL)
 (540) (znak słowno-graficzny)
 (540) MAGLOWNIA SZTUKI
 (540)



(591) złoty, biały, czarny
 (531) 29.01.13, 27.05.01, 27.05.05, 26.01.01, 26.01.06, 26.11.03, 26.11.07, 26.11.08, 26.11.10, 15.07.01
 (510), (511) **9** Pliki muzyczne do pobierania, Pliki graficzne do pobierania, Pliki multimedialne do pobierania, Zapisane pliki danych, Cyfrowe nośniki do nagrywania danych, Cyfrowe nośniki do przechowywania danych, Cyfrowe nośniki reklamy zewnętrznej [Digital signage], Nośniki dźwięku, Nośniki do danych, Nośniki do przechowywania danych, Nośniki dostosowane do telefonów komórkowych, Optyczne nośniki danych, Puste analogowe nośniki do nagrywania, Puste analogowe nośniki do przechowywania, Urządzenia i nośniki do przechowywania danych, Interaktywne publikacje elektroniczne, Publikacje elektroniczne, Pobieralne publikacje elektroniczne o charakterze czasopism w dziedzinie gier wideo, Elektroniczne publikacje do pobrania w dziedzinie gier wideo, Publikacje elektroniczne zarejestrowane na nośnikach komputerowych, Publikacje elektroniczne, do po-

brania, Publikacje elektroniczne [ładowalne], Publikacje elektroniczne w dziedzinie technologii interaktywnej, Publikacje elektroniczne zawierające gry, Publikacje elektroniczne do pobrania w postaci magazynów, Publikacje elektroniczne do pobrania, związane z grami, Publikacje tygodniowe ładowalne w postaci elektronicznej z Internetu, Publikacje w formie elektronicznej do pobrania, Tygodniowe publikacje w formie elektronicznej do pobrania z Internetu, Pobieralne broszury elektroniczne, Książki audio, Książki dźwiękowe, Książki elektroniczne do pobrania, Książki w formacie cyfrowym do pobierania z Internetu, Książki zapisane na płytach, Książki zapisane na taśmach, Aplikacje do pobrania, Aplikacje do pobrania na smartfony, Aplikacje komputerowe do pobrania, Edukacyjne aplikacje mobilne, Edukacyjne aplikacje komputerowe, Edukacyjne aplikacje na tablety, Mobilne aplikacje, Oprogramowanie i aplikacje do urządzeń przenośnych, **16** Publikacje drukowane, Publikacje edukacyjne, Publikacje encyklopedyczne, Publikacje periodyczne drukowane, Publikacje promocyjne, Publikacje reklamowe, Roczniki [publikacje drukowane], Broszury, Broszury dotyczące gier, Broszury drukowane, Broszury z programem, Drukowane programy zajęć, Programy drukowane, Programy imprez, Programy przetwarzające dane w formie drukowanej, Programy komputerowe w formie drukowanej, Ulotki, Ulotki drukowane, Ulotki instrukcyjne, Ulotki reklamowe, Drukowane ulotki informacyjne, Drukowane książki, czasopisma, gazety i inne media papierowe, Drukowane książki z nutami, Komiksy [książki], Książki, Książki adresowe, Książki beletrystyczne, Książki dla dzieci, Książki dla dzieci z elementem audio, Książki do autografów, Książki do dyktand, Książki do malowania, Książki do podpisu, Książki do rysowania, Książki drukowane w dziedzinie edukacji muzycznej, Książki edukacyjne, Książki fantazy, Książki informacyjne, Książki niebeletrystyczne, Książki upominkowe, Książki z dziedziny gier i grania, Książki z grafiką, Książki z nutami, Książki z obrazkami, Książki z opowiadaniem, Książki z plakatami, Książki z regulaminami, Książki z rozkładanymi obrazkami, Książki z zadaniami dla dzieci, Książki z zasadami do gier, Obwoluty papierowe na książki, Ochronne okładki na książki, Podręczniki [książki], Rejestry, księgi główne [książki], Drukowane bilety, Bilety wstępu, Bilety, Drukowane bilety wstępu na imprezy, Drukowane czasopisma poświęcone sztuce teatralnej, **35** Bezpośrednia reklama pocztowa, Gromadzenie informacji związanych z reklamą, Kompilacja statystyk związanych z reklamą, Promocja, reklama i marketing stron internetowych on-line, Promocja [reklama] koncertów, Promocja [reklama] podróży, Promowanie [reklama] działalności gospodarczej, Reklama, Reklama banerowa, Reklama bezpośredniej odpowiedzi, Reklama biznesowych stron internetowych, Reklama i marketing, Reklama i usługi reklamowe, Reklama online poprzez komputerowe sieci komunikacyjne, Administrowanie programami wymiany kulturalnej i edukacyjnej, Agencja castingów teatralnych, Usługi w zakresie zarządzania biznesowego świadczone przez agencje teatralne, Usługi w zakresie zarządzania biznesowego świadczone na rzecz teatrów, **41** Usługi agencji rezerwujących bilety na spektakle teatralne, Usługi agencji rezerwujących bilety kinowe, Usługi agencji sprzedaży biletów na imprezy rozrywkowe, Usługi agencji sprzedaży biletów online do celów rozrywkowych, Usługi biur sprzedaży biletów teatralnych, Opracowywanie materiałów edukacyjnych, Publikowanie dydaktycznych materiałów edukacyjnych, Publikowanie drukowanych materiałów edukacyjnych, Publikacja materiałów edukacyjnych, Produkcja i wypożyczanie materiałów edukacyjnych i instruktażowych, Rozpowszechnianie materiałów edukacyjnych, Usługi radiowe w zakresie zapewniania powtórki materiałów edukacyjnych, Wypożyczanie materiałów edukacyjnych, Wypożyczanie materiałów i urządzeń edukacyjnych, Administrowanie [organizacja] działalnością kulturalną, Dostarczanie informacji na temat aktywności kulturalnych, Imprezy kulturalne, Informacje dotyczące działalności kulturalnej, Organizacja aktywności kulturalnych na obozach letnich, Organizacja i przeprowadzanie aktywności kulturalnych, Organizacja imprez kulturalnych i artystycznych, Organizacja wystaw do celów kulturalnych lub edukacyjnych, Organizowanie festiwalu w celach kulturalnych, Organizowanie festynów w celach kulturalnych, Organizowanie i przeprowadzanie targów w celach kulturalnych lub edukacyjnych, Organizowanie imprez rozrywkowych i kulturalnych, Organizowanie imprez w celach kulturalnych, Organizowanie imprez w celach kulturalnych, rozrywkowych i sportowych, Organizowanie konferencji dotyczących działalności kulturalnej, Organizowanie kongresów i konferencji w celach kulturalnych i edukacyjnych, Organizowanie konkursów w celach kulturalnych, Organizowanie lokalnych wydarzeń kulturalnych, Organizowanie pokazów w celach kulturalnych, Organizowanie prezentacji

do celów kulturalnych, Organizowanie seminariów związanych z działalnością kulturalną, Organizowanie społecznych imprez sportowych i kulturalnych, Organizowanie widowisk w celach kulturalnych, Organizowanie wystaw w celach kulturalnych lub edukacyjnych, Organizowanie wystaw w celach kulturalnych, Organizowanie zjazdów w celach kulturalnych, Prowadzenie imprez kulturalnych, Prowadzenie wystaw w celach kulturalnych, Przeprowadzanie aktywności kulturalnych, Rezerwacja biletów na imprezy kulturalne, Usługi rezerwacji biletów do odbioru na miejscu wydarzenia rozrywkowego, sportowego czy kulturalnego, Usługi rezerwacji biletów i rezerwacji miejsc na wydarzenia kulturalne, Usługi sportowe i kulturalne, Usługi w zakresie organizowania widowisk kulturalnych, Warsztaty w celach kulturalnych, Zajęcia sportowe i kulturalne, Zapewnianie atrakcji odwiedzającym w celach kulturalnych, Zapewnianie recenzji użytkowników w celach rozrywkowych lub kulturalnych, Zapewnianie rankingów użytkowników w celach rozrywkowych lub kulturalnych, Zapewnianie zajęć kulturalnych, Impresariat teatralny, Aparaty oświetleniowe dla teatrów (Wypożyczanie-), Organizowanie produkcji teatralnych, Organizowanie, produkcja i wystawianie spektakli teatralnych, Planowanie sztuk teatralnych lub spektakli muzycznych, Prezentacja dzieł teatralnych, Produkcja przedstawień teatralnych, Produkcja widowisk teatralnych, Produkcje teatralne, Przedstawienia teatralne, Przedstawienia teatralne [produkcja], Przygotowywanie napisów na imprezy teatralne na żywo, Publikowanie scenariuszy do użytku teatralnego, Rezerwacja miejsc na pokazy i rezerwacja biletów teatralnych, Reżyserowanie przedstawień teatralnych, Reżyserowanie widowisk teatralnych, Rozrywka teatralna, Rozrywka w postaci produkcji teatralnych, Teatralne widowiska sceniczne wykonywane w miejscach przeznaczonych do występów, Udostępnianie obiektów i sprzętu kinematograficznego lub teatralnego, Udostępnianie obiektów i sprzętu teatralnego, Udostępnianie programów teatralnych, Usługi edukacyjne z zakresu sztuki teatralnej, Usługi produkcji teatralnych, Usługi rezerwacji biletów do teatru, Usługi rezerwacji biletów do teatru i na koncerty, Usługi rezerwacji biletów i rezerwacji miejsc na spektakle teatralne, Usługi teatralne, Usługi teatrów rewiowych, Usługi w zakresie rezerwacji teatralnych, Usługi w zakresie rezerwacji biletów do teatru, Widowiska teatralne zarówno animowane, jak i z udziałem aktorów, Wynajem teatrów dla sztuk performatywnych, Wypożyczanie aparatury oświetleniowej do dekoracji teatralnych lub do studiów telewizyjnych, Wypożyczanie dekoracji teatralnych, Wypożyczanie kostiumów [teatralnych lub na maskaradę], Wypożyczanie oświetlenia przeznaczonego do użytku na planach teatralnych, Wypożyczanie urządzeń oświetleniowych do dekoracji teatralnych, Wystawianie spektakli teatralnych, Zarządzanie stroną artystyczną spektakli teatralnych, Warsztaty w celach edukacyjnych, Warsztaty w celach szkoleniowych, Warsztaty do celów rekreacyjnych, Kształcenie i szkolenia w dziedzinie muzyki i rozrywki, Kursy samoświadomości [szkolenia], Nauczanie i szkolenia, Organizowanie programów szkolenia młodzieży, Prowadzenie warsztatów [szkolenia], Przekazywanie know-how [szkolenia], Przygotowywanie, organizowanie i prowadzenie warsztatów [szkolenia], Szkolenia dla dorosłych, Szkolenia edukacyjne, Szkolenia nauczycieli, Szkolenia w zakresie kwalifikacji zawodowych, Szkolenia w zakresie sztuk wizualnych, Szkolenia w zakresie sztuk widowiskowych, Reżyseria filmów science fiction, Reżyseria filmowa, inna niż reżyseria filmów reklamowych.

(111) **393741** (220) 2025 11 03 (210) 593181
 (151) 2026 03 09 (441) 2025 11 24
 (732) PABIS TOMASZ, Zakopane (PL)
 (540) (znak słowny)
 (540) Psinosek
 (510), (511) **35** Usługi reklamowe i promocyjne, Marketing i promocja usług szkoleniowych dla psów, Prowadzenie sklepu internetowego i sprzedaż artykułów dla zwierząt, **41** Usługi szkoleniowe w zakresie tresury psów, Organizowanie i prowadzenie kursów, warsztatów, seminariów oraz pokazów dotyczących wychowania i szkolenia psów, Działalność edukacyjna i doradczą w zakresie zachowań zwierząt, **42** Doradztwo techniczne i projektowe w zakresie opracowywania materiałów szkoleniowych i treści edukacyjnych online, Tworzenie i utrzymanie stron internetowych związanych z edukacją psów, **44** Usługi w zakresie opieki nad zwierzętami domowymi, Doradztwo behawioralne dotyczące zwierząt, Konsultacje dotyczące zdrowia, pielęgnacji i dobrostanu psów.

(111) **393742** (220) 2023 03 29 (210) 554219
 (151) 2026 03 05 (441) 2025 11 17
 (732) PTAK WARSAW EXPO SPÓŁKA Z OGRANICZONĄ ODPOWIEDZIALNOŚCIĄ, Nadarzyn (PL)
 (540) (znak słowno-graficzny)
 (540) FORUM POLSKIEJ GASTRONOMII EUROGASTRO
 (540)



(591) złoty
 (531) 26.01.04, 26.01.18, 27.05.01, 29.01.02
 (510), (511) **35** Organizacja i przeprowadzanie wystaw w ramach targów handlowych, Organizacja wystaw dla biznesu lub handlu, Organizacja wystaw w celach handlowych lub reklamowych, Organizacja wystaw w celach handlowych, Organizacja wystaw w celach reklamowych, Organizowanie i prowadzenie targów handlowych, Organizowanie i prowadzenie targów i wystaw w celach handlowych, Organizowanie i prowadzenie targów i wystaw w celach handlowych, Organizowanie i prowadzenie targów w celach handlowych lub reklamowych, Organizowanie i prowadzenie targów biznesowych, Organizowanie i przeprowadzanie wystaw handlowych, Organizowanie pokazów w celach handlowych, Organizacja targów w celach handlowych i reklamowych, Organizacja targów handlowych, Zarządzanie w zakresie zamówień handlowych, Zarządzanie w działalności handlowej, Handlowe informacje i porady udzielane konsumentom w wyborze towarów i usług, Organizowanie i obsługa imprez targowych i wystawienniczych w celach handlowych i reklamowych, Usługi marketingowe, Usługi dystrybucji materiałów reklamowych oraz ich publikowanie, Wynajem powierzchni na cele reklamowe, Wynajem powierzchni wystawienniczych, Dekoracja stoisk wystawienniczych, Prezentacja towarów i usług, Reklama radiowa, telewizyjna, prasowa, filmowa, plakatowa, **41** Usługi organizowania i obsługi seminariów, konferencji, szkoleń, konkursów, sympozjów, Publikowanie tekstów innych niż reklamowe, Usługi organizacji wystaw edukacyjnych, koncertów, pokazów, spotkań, Rozrywka, Wypożyczanie filmów, książek, nagrań, materiałów informacyjnych, Doradztwo zawodowe, Organizowanie przyjęć, Organizowanie balów, Organizowanie zawodów sportowych, Organizowanie spektakli, Organizowanie loterii, Wystawianie spektakli na żywo, Imprezy sportowe.

(111) **393743** (220) 2025 05 06 (210) 584222
 (151) 2026 03 09 (441) 2025 11 24
 (732) STUPCZYŃSKI MARCIN, Niechanowo (PL)
 (540) (znak słowno-graficzny)
 (540) BURGILLA
 (540)



(591) czarny, czerwony
 (531) 24.09.05, 27.05.05, 29.01.12
 (510), (511) **43** Usługi świadczony przez bary bistro.

(111) **393744** (220) 2025 10 06 (210) 591702
 (151) 2026 03 10 (441) 2025 11 03
 (732) NAVSEN SPÓŁKA Z OGRANICZONĄ ODPOWIEDZIALNOŚCIĄ, Żuków Pierwszy (PL)
 (540) (znak słowny)
 (540) Navsen

(510), (511) **8** Ręczne przybory higieniczne i do pielęgnacji urody dla ludzi i zwierząt, **10** Aparaty i instrumenty medyczne i weterynaryjne, Artykuły do karmienia i smoczki, Aparaty do ochrony słuchu, Aparatura do zabiegów fizjoterapeutycznych, Urządzenia ułatwiające przemieszczanie się, Urządzenia i przyrządy do fizjoterapii, Protezy i sztuczne implanty, Meble i pościel do celów medycznych, sprzęt do przenoszenia pacjentów, **21** Przybory do użytku domowego do czyszczenia, szczotki i materiały do wytwarzania szczotek, Przybory kosmetyczne, do higieny i pielęgnacji urody, Zastawa stołowa, przybory kuchenne i pojemniki, **35** Usługi handlu detalicznego w odniesieniu do domowego sprzętu elektrycznego, Usługi handlu detalicznego w odniesieniu do domowego sprzętu elektronicznego, Usługi handlu detalicznego w odniesieniu do produktów dla zwierząt domowych, Usługi sprzedaży detalicznej w związku z urządzeniami do ochrony słuchu, Usługi sprzedaży detalicznej w związku ze sprzętem do fizjoterapii, Usługi sprzedaży detalicznej w związku z przyborami higienicznymi dla ludzi, Usługi sprzedaży detalicznej w związku z akcesoriami do pielęgnacji dla ludzi.

(111) **393745** (220) 2025 10 03 (210) 591757
 (151) 2026 03 10 (441) 2025 11 24
 (732) Q DINING SPÓŁKA Z OGRANICZONĄ ODPOWIEDIALNOŚCIĄ, Sady (PL)
 (540) (znak słowno-graficzny)
 (540) 'nnolo CANNOLERIA
 (540)



(591) pomarańczowy
 (531) 02.01.11, 27.05.01, 29.01.01
 (510), (511) **30** Dania gotowe i wytrawne przekąski, Wypieki, wyroby cukiernicze, czekolada i desery, **43** Usługi zaopatrzenia w żywność i napoje, Obsługa gastronomiczna z własnym zapleczem, produktami i transportem.

(111) **393746** (220) 2025 10 08 (210) 591891
 (151) 2026 03 05 (441) 2025 11 17
 (732) JANIC JOANNA, JANIC TOMASZ ART-DENT SPÓŁKA CYWILNA, Jastrzębie-Zdrój (PL)
 (540) (znak słowno-graficzny)
 (540) ESTE ED DENT
 (540)



(591) biały, czarny, szary, pomarańczowy
 (531) 29.01.14, 27.05.01, 26.11.12
 (510), (511) **35** Administrowanie działalnością gospodarczą, Administrowanie programami motywacyjnymi w celu promowania sprzedaży towarów i usług dla osób trzecich, Administrowanie programów lojalnościowych obejmujących zniżki lub zachęty, Administrowanie sprawami przedsiębiorstwa, Agencje reklamowe, Automatyczne przetwarzanie danych medycznych, Doradztwo biznesowe w zakresie marketingu strategicznego, Doradztwo w dziedzinie strategii komunikacyjnych w reklamie, Doradztwo w zakresie promocji sprzedaży, Doradztwo, konsultacje i pomoc w zakresie reklamy, marketingu i promocji, Dostarczanie informacji handlowych, Dostarczanie infor-

macji i świadczenie usług doradczych w zakresie handlu elektronicznego, Dostarczanie informacji konsumentom na temat towarów i usług, Dystrybucja reklam i ogłoszeń handlowych, Elektroniczne przetwarzanie danych, Fakturowanie w zakresie usług medycznych, Kolportaż próbek, Kompilacja ogłoszeń reklamowych do wykorzystania w formie stron internetowych, Komputerowe zarządzanie bazami danych, Marketing bezpośredni, Marketing internetowy, Marketing referencyjny, Marketing towarów i usług na rzecz innych, Organizowanie i prowadzenie imprez handlowych, Pokazy towarów, Pomoc w prowadzeniu działalności gospodarczej, zarządzanie i administrowanie działalnością gospodarczą, Prezentacja firm oraz ich towarów i usług w internecie, Prezentowanie produktów w mediach dla celów sprzedaży detalicznej, Prezentowanie towarów w mediach dla celów sprzedaży detalicznej, Promocja sprzedaży dla osób trzecich, Promowanie towarów i usług osób trzecich, Przetwarzanie danych, Przygotowywanie kampanii reklamowych, Publikacja reklam, Reklama, Reklama i marketing, Reklama i usługi reklamowe, Reklama online poprzez komputerowe sieci komunikacyjne, Reklama online za pośrednictwem sieci komputerowej, Reklama poprzez wszystkie publiczne środki komunikacji, Reklama za pośrednictwem mediów elektronicznych, w szczególności Internetu, Reklama zewnętrzna, Usługi agencji importowo-eksportowych, Usługi handlu detalicznego w zakresie preparatów farmaceutycznych, weterynaryjnych i sanitarnych oraz materiałów medycznych, Usługi handlu hurtowego w zakresie preparatów farmaceutycznych, weterynaryjnych i sanitarnych oraz materiałów medycznych, Usługi marketingowe, Usługi marketingowe w dziedzinie stomatologii, Usługi reklamowe w zakresie sprzedaży towarów, Usługi reklamowe, w tym reklama on-line w sieci komputerowej, Usługi sprzedaży detalicznej w związku z przyborami higienicznymi dla ludzi, Usługi sprzedaży hurtowej w związku z przyborami higienicznymi dla ludzi, Usługi w zakresie reklamy cyfrowej, Usługi w zakresie reklamy i promocji sprzedaży, Usługi w zakresie rozliczeń medycznych świadczonych na rzecz lekarzy, Usługi zarządzania bazami danych, Zarządzanie administracyjne klinikami medycznymi, Zarządzanie dokumentacją biznesową, Zarządzanie klinikami medycznymi na rzecz osób trzecich, Zarządzanie kosztami medycznymi, Zarządzanie kosztami opieki zdrowotnej, Usługi sprzedaży detalicznej oraz hurtowej, w tym internetowej, katalogowej, wysyłkowej lub poprzez ofertę bezpośrednią, związane z następującymi produktami: środki farmaceutyczne, sanitarne i zaopatrzenia medycznego, artykuły do czyszczenia, sprzęt medyczny, urządzenia medyczne, materiały dentystyczne, dentystyczne materiały ceramiczne, dentystyczne materiały wiążące, kompozyty dentystyczne, materiały dentystyczne do odcisków, materiał do naprawiania zębów, materiały do wypełnień, materiały do wytrawiania zębów, materiały porcelanowe do użytku w stomatologii, materiały utrwalające do celów dentystycznych, płyny do płukania ust, preparaty farmaceutyczne do celów stomatologicznych, preparaty lecznicze do pielęgnacji jamy ustnej, preparaty lecznicze do leczenia jamy ustnej, środki czyszczące do sterylizacji narzędzi dentystycznych, środki do polerowania zębów, środki znieczulające do celów stomatologicznych, stopy dentystyczne, środki dezynfekcyjne i antyseptyczne, środki sanitarne do celów medycznych, preparaty diagnostyczne, preparaty medyczne, stomatologiczne środki profilaktyczne, protezy stosowane w stomatologii, **36** Administrowanie nieruchomościami, Organizowanie wynajmu nieruchomości, Udzielanie informacji dotyczących nieruchomości, Udzielanie informacji związanych z wynajmem budynków, Usługi zarządzania majątkiem i nieruchomościami, Wynajem budynków, Wynajem nieruchomości, Wynajem nieruchomości i majątku, Zarządzanie majątkiem, Zarządzanie nieruchomościami, **41** Kursy szkoleniowe związane z medycyną, Nauczanie pielęgnacji stomatologicznej, Nauczanie w dziedzinie medycyny, Organizowanie seminariów i kongresów o tematyce medycznej, Prowadzenie seminariów edukacyjnych dotyczących zagadnień medycznych, Publikowanie, Publikowanie czasopism w postaci elektronicznej w Internecie, Publikowanie czasopism, książek i podręczników z dziedziny medycyny, Publikowanie elektronicznych gazet dostępnych za pośrednictwem globalnej sieci komputerowej, Publikowanie materiałów drukowanych, innych niż teksty reklamowe, w formie elektronicznej, Publikowanie tekstów i obrazów, w tym w formie elektronicznej, innych niż do celów reklamowych, Publikowanie tekstów medycznych, Szkolenia i nauczanie w dziedzinie medycyny, Szkolenia techniczne związane z higieną, Szkolenia w dziedzinie medycyny, Szkolenie w zakresie higieny, Usługi edukacyjne dla dorosłych dotyczące medycyny, Usługi edukacyjne z zakresu medycyny, Usługi edukacyjne związane z hi-

gienia, Usługi nauczania dotyczące medycyny, Usługi nauczania związane z branżą chirurgiczną, Usługi nauczania związane z branżą stomatologiczną, Zapewnianie kursów ustawicznego kształcenia medycznego, Zapewnianie kursów ustawicznego kształcenia w dziedzinie stomatologii, **44** Badania medyczne w celach diagnostycznych lub leczenia, Chirurgia, Chirurgia kosmetyczna, Chirurgia plastyczna, Dopasowywanie przyrządów protetycznych, Doradztwo związane ze stomatologią, Higiena i pielęgnacja urody, Kliniki, Kliniki medyczne, Pomoc stomatologiczna, Protetyka stomatologiczna, Stomatologia kosmetyczna, Stomatologia z sedacją, Udzielanie informacji na temat stomatologii, Udzielanie informacji w zakresie wypożyczania maszyn i aparatury medycznej, Udzielanie informacji związanych z usługami opieki pielęgniarstwa, Usługi analiz medycznych do celów diagnostycznych i leczniczych świadczone przez laboratoria medyczne, Usługi analiz medycznych związane z leczeniem osób, świadczone przez laboratorium medyczne, Usługi chirurgii jamy ustnej, Usługi chirurgii szczękowo-twarzowej, Usługi doradcze dotyczące implantów protetycznych, Usługi doradcze dotyczące instrumentów chirurgicznych, Usługi doradcze dotyczące przyrządów stomatologicznych, Usługi doradcze w zakresie chirurgii, Usługi klinik chirurgii kosmetycznej i plastycznej, Usługi klinik medycznych, Usługi lecznicze w zakresie usuwania tkanki tłuszczowej, Usługi lecznicze związane z odrastaniem włosów, Usługi lekarskie, Usługi medyczne w zakresie wydawania orzeczeń lekarskich na odległość [tele-reporting], Usługi mobilnej opieki stomatologicznej, Usługi opieki medycznej świadczone przez kliniki i szpitale, Usługi ortodontyczne, Usługi pielęgniarstwa pomocy domowej, Usługi prywatnych szpitali, Usługi stomatologiczne w zakresie chirurgii implantacyjnej, Usługi stomatologiczne w zakresie fluoryzacji zębów, Usługi stomatologiczne w zakresie leczenia kanałowego, Usługi w zakresie badań lekarskich, Usługi w zakresie diagnostyki chirurgicznej, Usługi w zakresie higieny i pielęgnacji urody ludzi, Usługi w zakresie leczenia chirurgicznego, Usługi w zakresie lekarskich wizyt domowych, Usługi w zakresie medycyny sportowej, Wynajem butelek i pojemników zawierających gaz do celów medycznych, Wynajem mikroskopów chirurgicznych, Wynajem sprzętu do celów medycznych, Wynajem sprzętu do higieny i pielęgnacji urody u ludzi, Wynajem sprzętu do opieki zdrowotnej dla ludzi, Wynajem urządzeń medycznych, Wypożyczanie instrumentów chirurgicznych, Wypożyczanie instrumentów medycznych, Wypożyczanie instrumentów stomatologicznych, Wypożyczanie maszyn i urządzeń medycznych, Wypożyczanie sprzętu medycznego, Wypożyczanie sprzętu medycznego i służącego ochronie zdrowia, Wypożyczanie sprzętu szpitalnego, Wypożyczanie urządzeń do masażu do celów medycznych, Wypożyczanie urządzeń i instalacji w dziedzinie technologii medycznej, Zabiegi higieniczne dla ludzi.

(111) **393747** (220) 2025 10 23 (210) 592596
 (151) 2026 03 10 (441) 2025 11 24
 (732) ŁABĘDZKI PRZEMYSŁAW CONCEPT, Warszawa (PL)
 (540) (znak słowno-graficzny)
 (540) Łabędzki Concept
 (540)



(591) biały, niebieski
 (531) 03.07.06, 27.05.01, 29.01.12
 (510), (511) **44** Zabiegi kosmetyczne, Usługi pielęgnacji paznokci, Zabiegi terapeutyczne dla ciała, Zabiegi korekcji wrastających paznokci, Usługi podologa, Leczenie wrastających paznokci, Usługi w zakresie makijażu, Usługi kosmetyczne w zakresie wykonywania makijażu, Usługi w zakresie makijażu permanentnego.

(111) **393748** (220) 2025 10 16 (210) 592306
 (151) 2026 03 03 (441) 2025 11 17
 (732) KROPIDŁOWSCY UBEZPIECZENIA SPÓŁKA JAWNA, Bochnia (PL)
 (540) (znak słowno-graficzny)

(540) DOM UBEZPIECZEŃ 1991
 (540)

DOM UBEZPIECZEŃ
 1991

(591) czerwony, szary, jasnoczerwony
 (531) 29.01.13, 26.01.06, 27.05.01, 27.07.01
 (510), (511) **36** Doradztwo w sprawach ubezpieczeniowych, Informacje finansowe, Pośrednictwo ubezpieczeniowe, Usługi aktuarialne, Usługi ubezpieczeniowe, Wycena finansowa.

(111) **393749** (220) 2025 09 26 (210) 591126
 (151) 2026 03 05 (441) 2025 11 12
 (732) BEDNAREK ROBERT AUTO-CZĘŚCI, Kędzie (PL)
 (540) (znak słowno-graficzny)
 (540) AUTOLED OŚWIETLENIE SAMOCHODOWE
 (540)



(591) czerwony, czarny
 (531) 18.01.09, 24.01.13, 01.01.01, 01.01.04, 27.05.01, 29.01.12
 (510), (511) **12** Części i akcesoria do pojazdów lądowych.

(111) **393750** (220) 2025 12 19 (210) 595566
 (151) 2026 05 12 (441) 2026 01 26
 (732) WOJDA KAROL, Brzeziny (PL)
 (540) (znak słowno-graficzny)
 (540) NOVO
 (540)

NOVO

(531) 27.05.01
 (510), (511) **7** Narzędzia ogrodnicze [maszyny], Maszyny ogrodnicze, Elektronarzędzia, **8** Narzędzia ogrodnicze o napędzie ręcznym, **9** Kamery wideo, Projektory, Zegarki inteligentne, Ładowarki, Banki energii, Elektryczne kable do ładowania, **11** Lamy do celów oświetleniowych, Lamy elektryczne do oświetlenia zewnętrznego, Lamy na energię słoneczną, Lamy oświetleniowe, Lamy słoneczne, Lampki na choinki świąteczne, Czajniki, Tostery, Gofrownice, Nawilżacze powietrza, Domowe oczyszczacze powietrza, Elektryczne ręczne suszarki do włosów, Suszarki do żywności, Elektryczne ekspresy do kawy, Frytkownice, Klimatyzatory, Kuchenki gazowe, **35** Usługi sprzedaży detalicznej online związane z następującymi produktami: Narzędzia ogrodnicze [maszyny], Usługi sprzedaży detalicznej online związane z następującymi produktami: Maszyny ogrodnicze, Usługi sprzedaży detalicznej online związane z następującymi produktami: Elektronarzędzia, Usługi sprzedaży detalicznej online związane z następującymi produktami: Narzędzia ogrodnicze o napędzie ręcznym, Pośrednictwo w działalności handlowej dla osób trzecich, Usługi sprzedaży detalicznej online związane z następującymi produktami: Kamery wideo, Usługi sprzedaży detalicznej online związane z następującymi produktami: Projektory, Usługi sprzedaży detalicznej online związane z następującymi produktami: Zegarki inteligentne, Usługi sprzedaży detalicznej online związane z następującymi produktami: Ładowarki, Usługi sprzedaży detalicznej online związane z następującymi produktami: Banki energii, Usługi sprzedaży detalicznej online związane z następującymi produktami: Elektryczne kable do ładowania, Usługi sprzedaży detalicznej online związane z następującymi produktami: Lamy do celów oświetleniowych, Usługi sprzedaży detalicznej online związane z następującymi produktami: Lamy elektryczne do oświetlenia zewnętrznego, Usługi sprzedaży detalicznej online związane z następującymi produktami:

Lampy na energię słoneczną, Usługi sprzedaży detalicznej online związane z następującymi produktami: Lampy oświetleniowe, Usługi sprzedaży detalicznej online związane z następującymi produktami: Lampy słoneczne, Usługi sprzedaży detalicznej online związane z następującymi produktami: Lampki na choinki świąteczne, Usługi sprzedaży detalicznej online związane z następującymi produktami: Czajniki, Usługi sprzedaży detalicznej online związane z następującymi produktami: Tostery, Usługi sprzedaży detalicznej online związane z następującymi produktami: Gofrownice, Usługi sprzedaży detalicznej online związane z następującymi produktami: Nawilżacze powietrza, Usługi sprzedaży detalicznej online związane z następującymi produktami: Domowe oczyszczacze powietrza, Usługi sprzedaży detalicznej online związane z następującymi produktami: Elektryczne ręczne suszarki do włosów, Usługi sprzedaży detalicznej online związane z następującymi produktami: Suszarki do żywności, Usługi sprzedaży detalicznej online związane z następującymi produktami: Elektryczne ekspresy do kawy, Usługi sprzedaży detalicznej online związane z następującymi produktami: Frytkownice, Usługi sprzedaży detalicznej online związane z następującymi produktami: Klimatyzatory, Usługi sprzedaży detalicznej online związane z następującymi produktami: Kuchenki gazowe.

(111) **393751** (220) 2026 01 06 (210) 596138
 (151) 2026 05 26 (441) 2026 02 09
 (732) GLINOWIECKI JAKUB MRCH.PL-JAKUB GLINOWIECKI, Kępa (PL)
 (540) (znak słowny)
 (540) EVERYHOOD
 (510), (511) **25** Części odzieży, obuwia i nakryć głowy, Nakrycia głowy, Obuwie, Odzież.

(111) **393752** (220) 2025 10 03 (210) 591606
 (151) 2026 02 06 (441) 2025 10 20
 (732) SIEMIANOWSKI KAROL KAROL SIEMIANOWSKI – TRENER PERSONALNY, Bydgoszcz (PL)
 (540) (znak słowny)
 (540) back2form
 (510), (511) **9** Mobilne aplikacje, Edukacyjne aplikacje mobilne, **41** Usługi edukacji medycznej, Medyczne usługi edukacyjne, Usługi edukacyjne związane ze szkoleniami zawodowymi, Szkolenia edukacyjne, Warsztaty w celach edukacyjnych, Warsztaty w celach szkoleniowych, Przygotowanie zawodowe dotyczące zapobiegania problemom zdrowotnym, **44** Usługi diagnostyki medycznej [testy i analizy], Usługi medyczne do celów diagnostyki chorób ciała człowieka, Usługi doradcze w zakresie opieki zdrowotnej, Usługi doradcze w zakresie opieki zdrowotnej [medycznej], Usługi klinik zdrowia, Usługi klinik zdrowia [medycznej], Usługi informacji medycznej świadczone za pośrednictwem Internetu.

(111) **393753** (220) 2025 12 16 (210) 595344
 (151) 2026 04 16 (441) 2025 12 29
 (732) SQM ADVISORY SPÓŁKA Z OGRANICZONĄ ODPOWIEDZIALNOŚCIĄ, Warszawa (PL)
 (540) (znak słowno-graficzny)
 (540) SQM REAL ESTATE ADVISORY
 (540)



(531) 27.05.01
 (510), (511) **36** Pośrednictwo w obrocie nieruchomościami, Usługi zarządzania nieruchomościami, Zarządzanie nieruchomościami, Wynajem nieruchomości, Usługi w zakresie zarządzania nieruchomościami, Biura pośrednictwa handlu nieruchomościami, Doradztwo w zakresie nieruchomości, Organizowanie wynajmu nieruchomości, **37** Budowa nieruchomości [budownictwo], Budowanie nieruchomości, Remont nieruchomości.

(111) **393754** (220) 2025 08 13 (210) 588871
 (151) 2026 03 06 (441) 2025 10 27
 (732) POLSKIE CENTRUM KSZTAŁCENIA I EDUKACJI SPÓŁKA Z OGRANICZONĄ ODPOWIEDZIALNOŚCIĄ, Bielsko-Biała (PL)
 (540) (znak słowno-graficzny)
 (540) WIELKA POWTÓRKA
 (540)



(591) czarny, żółty
 (531) 29.01.12, 01.15.03, 27.05.01
 (510), (511) **41** Usługi edukacyjne (nauczania) w zakresie oświaty w postaci kursów stacjonarnych i online przedmiotów szkolnych dla uczniów szkoły podstawowej oraz uczniów szkoły średniej.

(111) **393755** (220) 2025 09 26 (210) 591269
 (151) 2026 03 06 (441) 2025 11 17
 (732) HUSSARY ARMOR SPÓŁKA Z OGRANICZONĄ ODPOWIEDZIALNOŚCIĄ, Kępa Słupska (PL)
 (540) (znak słowno-graficzny)
 (540) HA HUSSARY ARMOR Empower Your Protection
 (540)



(591) biały, czarny
 (531) 27.05.01, 27.05.10, 27.05.24, 29.01.12, 26.11.02, 26.11.08, 03.07.17, 24.01.05, 24.01.25, 26.13.01
 (510), (511) **35** Marketing internetowy, Usługi reklamowe za pośrednictwem Internetu, Promocja, reklama i marketing stron internetowych on-line, Usługi sprzedaży detalicznej w związku z etui, Usługi sprzedaży detalicznej w związku z pokrowcami ochronnymi do telefonów komórkowych i smartfonów, Usługi sprzedaży detalicznej w związku ze szklami hartowanymi na ekrany smartfonów, Usługi sprzedaży detalicznej w związku z foliami ochronnymi na ekrany, Usługi sprzedaży detalicznej w związku z nakładkami ochronnymi do urządzeń mobilnych, Usługi sprzedaży detalicznej w związku z obudowami ochronnymi do urządzeń mobilnych, Usługi sprzedaży detalicznej w związku z uchwytami samochodowymi do telefonów, Usługi sprzedaży detalicznej w związku z powerbankami, Usługi sprzedaży detalicznej w związku z ładowarkami sieciowymi, Usługi sprzedaży detalicznej w związku z ładowarkami samochodowymi, Usługi sprzedaży detalicznej w związku z ładowarkami indukcyjnymi (beprzewodowymi), Usługi sprzedaży detalicznej w związku z kablami USB, Usługi sprzedaży detalicznej w związku z kablami USB-C, Usługi sprzedaży detalicznej w związku z kablami Lightning, Usługi sprzedaży detalicznej w związku z adapterami, Usługi sprzedaży detalicznej w związku z przejściówkami, Usługi sprzedaży detalicznej w związku ze słuchawkami przewodowymi, Usługi sprzedaży detalicznej w związku ze słuchawkami bezprzewodowymi, Usługi sprzedaży detalicznej w związku ze zestawami głośnomówiącymi, Usługi sprzedaży detalicznej w związku z głośnikami przenośnymi, Usługi sprzedaży detalicznej w związku ze smartwatchami, Usługi sprzedaży detalicznej w związku z paskami sportowymi, Usługi sprzedaży detalicznej w związku z paskami do smartwatchy, Usługi sprzedaży detalicznej w związku z kartami pamięci, Usługi sprzedaży detalicznej w związku z czytnikami kart pamięci, Usługi sprzedaży

detalicznej w związku ze selfie stickami, Usługi sprzedaży detalicznej w związku ze statywami do telefonów, Usługi sprzedaży detalicznej w związku z uchwytami do telefonów, Usługi sprzedaży detalicznej w związku z rysikami do ekranów, Usługi sprzedaży detalicznej w związku z bateriami do telefonów, Usługi sprzedaży detalicznej w związku ze stacjami dokującymi, Usługi sprzedaży detalicznej w związku z lampami LED, Usługi sprzedaży detalicznej w związku z nakładkami obiektywów do aparatów smartfonów, Usługi sprzedaży detalicznej w związku z pilotami Bluetooth, Usługi sprzedaży detalicznej w związku z torbami na urządzenia mobilne, Usługi sprzedaży detalicznej w związku z etui wodoodpornymi, Usługi sprzedaży detalicznej w związku ze zestawami czyszczącymi, Usługi sprzedaży detalicznej w związku z trackerami GPS, Usługi sprzedaży detalicznej w związku z brelokami lokalizacyjnymi, Usługi sprzedaży detalicznej w związku z pilotami do robienia zdjęć zdalnie, Usługi sprzedaży detalicznej w związku z alarmami antykradzieżowymi do telefonu, Usługi sprzedaży detalicznej w związku z adapterami SIM, Usługi sprzedaży detalicznej w związku z organizerami na kable i akcesoria GSM, Usługi sprzedaży detalicznej w związku z mini wentylatorami na USB, Usługi sprzedaży detalicznej w związku z t-shirtami, Usługi sprzedaży detalicznej w związku z koszulkami polo, Usługi sprzedaży detalicznej w związku z koszulami, Usługi sprzedaży detalicznej w związku z bluzami, Usługi sprzedaży detalicznej w związku z swetrami, Usługi sprzedaży detalicznej w związku z kardiganami, Usługi sprzedaży detalicznej w związku z marynarkami, Usługi sprzedaży detalicznej w związku z garniturami, Usługi sprzedaży detalicznej w związku z spodniami, Usługi sprzedaży detalicznej w związku z legginsami, Usługi sprzedaży detalicznej w związku z dresami, Usługi sprzedaży detalicznej w związku z spódnicami, Usługi sprzedaży detalicznej w związku z sukienkami, Usługi sprzedaży detalicznej w związku z kurtkami, Usługi sprzedaży detalicznej w związku z płaszczami, Usługi sprzedaży detalicznej w związku z bielizną, Usługi sprzedaży detalicznej w związku z odzieżą sportową, Usługi sprzedaży detalicznej w związku z obuwem.

(111) **393756** (220) 2025 09 26 (210) 591271

(151) 2026 03 06 (441) 2025 11 17
(732) HUSSARY ARMOR SPÓŁKA Z OGRANICZONĄ
ODPOWIEDZIALNOŚCIĄ, Krępa Słupska (PL)

(540) (znak słowny)

(540) HUSSARY ARMOR

(510), (511) **35** Marketing internetowy, Usługi reklamowe za pośrednictwem Internetu, Promocja, reklama i marketing stron internetowych on-line, Usługi sprzedaży detalicznej w związku z etui, Usługi sprzedaży detalicznej w związku z pokrowcami ochronnymi do telefonów komórkowych i smartfonów, Usługi sprzedaży detalicznej w związku ze szklami hartowanymi na ekrany smartfonów, Usługi sprzedaży detalicznej w związku z foliami ochronnymi na ekrany, Usługi sprzedaży detalicznej w związku z nakładkami ochronnymi do urządzeń mobilnych, Usługi sprzedaży detalicznej w związku z obudowami ochronnymi do urządzeń mobilnych, Usługi sprzedaży detalicznej w związku z uchwytami samochodowymi do telefonów, Usługi sprzedaży detalicznej w związku z powerbankami, Usługi sprzedaży detalicznej w związku z ładowarkami sieciowymi, Usługi sprzedaży detalicznej w związku z ładowarkami samochodowymi, Usługi sprzedaży detalicznej w związku z ładowarkami indukcyjnymi (bezwprzewodowymi), Usługi sprzedaży detalicznej w związku z kablami USB, Usługi sprzedaży detalicznej w związku z kablami USB-C, Usługi sprzedaży detalicznej w związku z kablami Lightning, Usługi sprzedaży detalicznej w związku z adapterami, Usługi sprzedaży detalicznej w związku z przejściówkami, Usługi sprzedaży detalicznej w związku ze słuchawkami przewodowymi, Usługi sprzedaży detalicznej w związku ze słuchawkami bezprzewodowymi, Usługi sprzedaży detalicznej w związku ze zestawami głośnomówiącymi, Usługi sprzedaży detalicznej w związku z smartwatchami, Usługi sprzedaży detalicznej w związku z paskami sportowymi, Usługi sprzedaży detalicznej w związku z paskami do smartwatchy, Usługi sprzedaży detalicznej w związku z kartami pamięci, Usługi sprzedaży detalicznej w związku z czytnikami kart pamięci, Usługi sprzedaży detalicznej w związku ze selfie stickami, Usługi sprzedaży detalicznej w związku z uchwytami do telefonów, Usługi sprzedaży detalicznej w związku z rysikami do ekranów, Usługi sprzedaży detalicznej w związku z bate-

riami do telefonów, Usługi sprzedaży detalicznej w związku ze stacjami dokującymi, Usługi sprzedaży detalicznej w związku z lampami LED, Usługi sprzedaży detalicznej w związku z nakładkami obiektywów do aparatów smartfonów, Usługi sprzedaży detalicznej w związku z pilotami Bluetooth, Usługi sprzedaży detalicznej w związku z torbami na urządzenia mobilne, Usługi sprzedaży detalicznej w związku z etui wodoodpornymi, Usługi sprzedaży detalicznej w związku ze zestawami czyszczącymi, Usługi sprzedaży detalicznej w związku z trackerami GPS, Usługi sprzedaży detalicznej w związku z brelokami lokalizacyjnymi, Usługi sprzedaży detalicznej w związku z pilotami do robienia zdjęć zdalnie, Usługi sprzedaży detalicznej w związku z alarmami antykradzieżowymi do telefonu, Usługi sprzedaży detalicznej w związku z adapterami SIM, Usługi sprzedaży detalicznej w związku z organizerami na kable i akcesoria GSM, Usługi sprzedaży detalicznej w związku z mini wentylatorami na USB, Usługi sprzedaży detalicznej w związku z t-shirtami, Usługi sprzedaży detalicznej w związku z koszulkami polo, Usługi sprzedaży detalicznej w związku z koszulami, Usługi sprzedaży detalicznej w związku z bluzami, Usługi sprzedaży detalicznej w związku z swetrami, Usługi sprzedaży detalicznej w związku z kardiganami, Usługi sprzedaży detalicznej w związku z marynarkami, Usługi sprzedaży detalicznej w związku z garniturami, Usługi sprzedaży detalicznej w związku z spodniami, Usługi sprzedaży detalicznej w związku z legginsami, Usługi sprzedaży detalicznej w związku z dresami, Usługi sprzedaży detalicznej w związku z spódnicami, Usługi sprzedaży detalicznej w związku z sukienkami, Usługi sprzedaży detalicznej w związku z kurtkami, Usługi sprzedaży detalicznej w związku z płaszczami, Usługi sprzedaży detalicznej w związku z bielizną, Usługi sprzedaży detalicznej w związku z odzieżą sportową, Usługi sprzedaży detalicznej w związku z obuwem.

(111) **393757** (220) 2025 10 02 (210) 591541

(151) 2026 03 10 (441) 2025 11 24

(732) SYNOPTIS PHARMA SPÓŁKA Z OGRANICZONĄ
ODPOWIEDZIALNOŚCIĄ, Warszawa (PL)

(540) (znak słowny)

(540) PETI TUSS

(510), (511) **3** Kosmetyki, Mydła, Kremy nawilżające, Nielecznicze pasty do zębów, Lotiony, Peelingi, Lakiery do paznokci, Maseczki kosmetyczne, Pomadki do ust, Antyperspiranty, Preparaty do kąpieli, Preparaty kosmetyczne do odchudzania, Preparaty do golenia, Odświeżacze do ust w aerozolu, Środki do pielęgnacji zębów i jamy ustnej, Preparaty do czyszczenia protez zębowych, Żele i paski wybielające zęby, Preparaty do pielęgnacji włosów, Szampony, Preparaty do opalania, Produkty perfumeryjne, Perfumy, Chusteczki nasączone płynami kosmetycznymi, Preparaty do depilacji, Produkty toaletowe i kosmetyczne, Środki czyszczące, Środki do czyszczenia, polerowania, szorowania i ścierania, Środki stosowane w praniu, w tym środki wybielające, Olejki eteryczne, **5** Produkty farmaceutyczne, Produkty lecznicze, Syropy do użytku farmaceutycznego, Syrop na kaszel, Środki powstrzymujące kaszel, Suplementy diety, Suplementy diety do celów leczniczych, Suplementy diety sporządzone głównie z minerałów, Witaminy i preparaty witaminowe, Dodatki witaminowe i mineralne, Mineralne wody do celów leczniczych, Preparaty wspomagające leczenie i wzmacniające organizm, Dietetyczne środki spożywcze do celów leczniczych, Substancje dietetyczne do celów leczniczych, Kosmetyki lecznicze, Preparaty ziołowe do celów medycznych, Zioła lecznicze, Produkty biobójcze, Produkty biologiczne do celów medycznych lub weterynaryjnych, Produkty bakteriobójcze do celów medycznych lub weterynaryjnych, Produkty biotechnologiczne do celów medycznych lub weterynaryjnych, **10** Narzędzia i instrumenty medyczne, Aparaty i instrumenty medyczne, Aparatura diagnostyczna do celów medycznych, Aparatura do analizy do celów medycznych, Butelki dla niemowląt, Aparatura i instrumenty chirurgiczne, Przyrządy do fizykoterapii, Przyborniki lekarskie, Artykuły ortopedyczne, Smoczki dziecięce, Bandaże do celów ortopedycznych, Poduszki do celów leczniczych, Strzykawki do celów medycznych, Aparaty i narzędzia weterynaryjne.

(111) **393758** (220) 2025 10 27 (210) 592814

(151) 2026 03 10 (441) 2025 11 24

(732) PILEWSKI MARCIN MARCO POLO, Włocławek (PL)

(540) (znak słowno-graficzny)

(540) MALINOWA KRÓWKA

(540)



(591) różowy, jasnoróżowy, ciemnoróżowy, biały, czarny, niebieski, brązowy, szary

(531) 29.01.15, 03.04.02, 03.04.25, 03.04.29, 26.01.03, 26.01.15, 27.05.01, 27.05.05, 27.05.17, 26.13.01

(510), (511) **30** Słodycze [cukierki], Cukierki (Nielecznicze-), **35** Dostarczanie informacji dotyczących produktów konsumpcyjnych za pośrednictwem Internetu, Dostarczanie informacji handlowych konsumentom, Udostępnianie informacji o produktach konsumenckich, Usługi sprzedaży detalicznej w związku z wyrobami cukierniczymi.

(111) **393759** (220) 2025 10 27 (210) 592819

(151) 2026 03 09 (441) 2025 11 24

(732) BOMBA WOJCIECH MR.BOMBA, Komorowo (PL)

(540) (znak słowno-graficzny)

(540) SILENT DISCO PARTY

(540)



SILENT DISCO PARTY

(531) 23.03.17, 16.01.14, 27.05.01, 27.05.17

(510), (511) **35** Usługi w zakresie zarządzania biznesowego świadczone na rzecz podmiotów świadczących usługi rozrywkowe, **41** Rozrywka teatralna, Rozrywka w formie pokazów świetlnych, Usługi w zakresie firmowych imprez dla klientów lub pracowników (rozrywka), Planowanie i przeprowadzanie imprez [rozrywka], Rozrywka, Imprezy taneczne, Organizowanie imprez muzycznych, Organizowanie imprez tanecznych, Rozrywka z udziałem muzyki, Dyskoteki, Imprezy kulturalne, Rezerwacja biletów na imprezy kulturalne, Sport i fitness, Usługi rozrywkowe, edukacyjne i instruktażowe, Organizowanie konferencji, wystaw i konkursów, Usługi w zakresie przedstawień na żywo, Usługi wynajmu związane ze sprzętem i obiektami dla edukacji, rozrywki, sportu i kultury, Doradztwo w zakresie planowania imprez specjalnych, Usługi edukacyjne z zakresu kina, Kina, Nauczanie i szkolenia, Nocne kluby, Organizacja i prowadzenie bałów, Organizacja i przeprowadzanie imprez rozrywkowych na żywo, Organizacja i przeprowadzanie imprez rozrywkowych, Organizacja i przeprowadzanie imprez rozrywkowych w celach charytatywnych, Organizowanie festiwalu, Organizowanie festiwalu do celów edukacyjnych, Organizowanie festiwalu w celach rozrywkowych, Organizowanie festiwalu w celach rekreacyjnych, Usługi klubów nocnych [rozrywka], Usługi rozrywkowe świadczone w dyskotekach.

(111) **393760** (220) 2025 10 29 (210) 592966

(151) 2026 03 09 (441) 2025 11 24

(732) PRZEDSIĘBIORSTWO PRODUKCYJNO-USŁUGOWE PLASTIMET SPÓŁKA Z OGRANICZONĄ ODPOWIEDZIALNOŚCIĄ, Ełk (PL)

(540) (znak słowny)

(540) plastimet

(510), (511) **6** Metalowe szyny okienne, Wewnętrzne okiennice metalowe, Metalowe zamknięcia do okien, Zamki metalowe do okien, Metalowe rolki do okien, Okucia metalowe do okien, Okładziny metalowe do okien, Metalowe klamki do okien, Akcesoria metalowe do okien, Okucia okienne (ozdobne), metalowe, Aluminiowe ramy do okien przesuwanych, Rolki, prowadnice do okien przesuwanych, Metalowe drzwi, bramy, okna i osłony okienne, Okna metalowe, Okna aluminiowe, Metalowe okna dachowe, Metalowe okna podnoszone, Drzwi i okna metalowe, Drzwi metalowe, Drzwi aluminiowe, Aluminiowe drzwi ogrodowe, Metalowe obramowania drzwi, Metalowe drzwi pancerne, Metalowe drzwi przeciwpożarowe, Ognioodporne drzwi metalowe, Metalowe drzwi izolujące, Metalowe drzwi przesuwne, Oszklone drzwi metalowe, Drzwiowe (Futryny-) metalowe, Drzwiowe (Ościeżnice-) metalowe, Futryny do drzwi metalowe, Drzwi metalowe do garaży, Metalowe drzwi do garaży, Okucia do drzwi metalowe, Ogniotrwałe drzwi z metalu, Ramy metalowe do drzwi przesuwanych, Metalowe okna dachowe w kształcie kopuły, Metalowe okna świetlikowe do użytku w budynkach, Metalowe ekrany przeciw owadom montowane na oknach, Metalowe świetliki [okna], Okna pancerne posiadające ramy metalowe, Okna ścienna z metalu, Okna skrzynkowe metalowe, Świetliki [okna] z metalu do użycia w budownictwie, Świetliki [okna] z metalu do celów budowlanych, Fasady metalowe, Metalowe fasady okienne, Aluminium profilowane wytłaczane, Elementy z wyciskanego aluminium, Aluminiowe drzwi do mieszkań, Metalowe drzwi harmonijkowe, Metalowe drzwi obrotowe, Metalowe drzwi ogrodowe, Metalowe drzwi przesuwane do budynków, Metalowe drzwi roletowe do celów bezpieczeństwa, Metalowe drzwi składane, Metalowe drzwi zwijane, Metalowe drzwi zwijane o właściwościach izolacyjnych, **7** Elektryczne urządzenia do zamykania okien, Hydrauliczne urządzenia do otwierania okien, Pneumatyczne urządzenia do otwierania okien, **9** Czujniki wykrywające otwieranie i zamykanie okien, **17** Ograniczniki otwarcia okna, gumowe, Uszczelki do okien (Niemetalowe-), Taśmy uszczelniające do drzwi i okien (Niemetalowe-), Materiał z tworzywa sztucznego w postaci wytłaczanej do użytku w produkcji, Materiały z tworzyw sztucznych pochodzące z recyklingu, do użytku w produkcji, Materiały z tworzyw sztucznych w formie profili [półprodukty], Mieszanki polichloru winylu [półprzetworzone], Produkty z tworzyw sztucznych w formie profili [półobrobione], Tworzywa sztuczne półprzetworzone, Tworzywa sztuczne w formie wytłaczanej do użytku w produkcji, Wytłaczane tworzywa sztuczne [półprodukty], **19** Dachowe naświetla półkoliste [okna] z materiałów niemetalowych, Okładziny (Niemetalowe-) na okna, Okna dachowe wykonane z tworzyw sztucznych, Okna pancerne posiadające niemetalowe ramy, Okna świetlikowe wykonane z materiałów z tworzyw sztucznych do użytku w budynkach, Okna szklane, Okna witrażowe, Okna witrażowe (Szkło-), Skrzynkowe (Okna-) niemetalowe, Zabezpieczone okna z tworzyw sztucznych umożliwiające komunikację, Szkło płaskie [okienne] dla budownictwa, Modyfikowane szkło okienne [do budownictwa], Profile niemetalowe do budownictwa, Winyłowe drzwi przesuwne, Winyłowe drzwi ogrodowe, Drzwiowe (Płyty-) niemetalowe, Fasady (Niemetalowe-), Fasady okien (niemetalowe), Fasady z materiałów niemetalowych, Inteligentne szkło dla budownictwa, Izolacyjne (szkło-) [budownictwo], Moskitiery niemetalowe, Moskitiery (Niemetalowe-) do okien, Moskitiery (Niemetalowe-) na drzwi, Niemetalowe drzwi przezroczyste do budynków, Niemetalowe okna świetlikowe do budynków, Niemetalowe termorolety [z listewek, stosowane na zewnątrz], Niemetalowe zespoły okien żaluzjowych, Okienne (Szkło-) dla budownictwa, Panele szklane, Panele szklane do drzwi, Panele szklane do okien, Płyty ze szkła, Podwójnie szklone elementy (Niemetalowe-), Podwójnie szklone hermetycznie uszczelnione elementy (Niemetalowe-), Podwójnie szklone panele (Niemetalowe-) ze szkłem izolacyjnym, Podwójnie szklone panele (Niemetalowe-) do świetlików, Siatki przeciw owadom, nie z metalu, Szklane dachy, Szklane drzwi do budynków, Szklane drzwi przezroczyste do budynków, Szkło bezodpryskowe, Szkło bezpieczne do budownictwa, Szkło bezpieczne do użytku w budownictwie, Szkło okienne dla budownictwa, Szkło okienne, do budownictwa, Szkło okienne do użytku w budownictwie, Szkło opóźniające palenie się do użytku w budownictwie, Szkło płaskie [okienne] do budynków, Szkło termoizolacyjne do użytku w budownictwie, Szkło warstwowe, Szkło wzmocnione do celów budowlanych, Zespoły okienne (Ramy niemetalowe-), Okiennice niemetalowe do okien, Szkło okienne, Szyby okienne, Obramowania okien (Niemetalowe-), Drewniane ramy okien, Okienne (Ramy-) niemetalowe,

Słupki okienne (Niemetalowe-), Parapety okienne (Niemetalowe-), Niemetalowe ościeżnice do okien, Elementy szklane do okien, Niemetalowe ramy do okien szklanych, Ramy okienne z tworzyw sztucznych, Niemetalowe drzwi, bramy, okna i osłony okienne, Ramy okienne z drewna z powłoką aluminiową, Okna niemetalowe, Okna winylowe, Okna dachowe (nie z metalu), Okna przesuwne w płaszczyźnie pionowej, nie z metalu, Drzwi szklane, Drzwi niemetalowe, Drzwi drewniane, Drzwi przesuwne, niemetalowe, Drzwi pancerne niemetalowe, Drzwi ognioodporne niemetalowe, Niemetalowe drzwi przeciwpożarowe, Niemetalowe drzwi obrotowe, Drzwi wahadłowe niemetalowe, Drzwi oszklone, niemetalowe, Zewnętrzne drzwi, niemetalowe, Drzwi wewnętrzne, niemetalowe, Drewniane ościeżnice drzwiowe, Futryny drzwiowe drewniane, Futryny drzwiowe niemetalowe, Obudowy drzwiowe niemetalowe, Drzwiowe (Ościeżnice-) niemetalowe, Drzwi wykonane z plastiku do budynków, Szkło budowlane, Szkło budowlane (Niemetalowe-), Pionowo unoszone drzwi rolkowe [niemetalowe], Płaskie szkło do budynków, **20** Ekrany zaciemniające okna (osłony wewnętrzne), Kratki wentylacyjne niemetalowe do mocowania w oknach, Mechanizmy otwierające okna (Niemetalowe, nieelektryczne-), Nieelektryczne urządzenia otwierające okna, niemetalowe, Niemetalowe, nieelektryczne mechanizmy otwierające okna, Urządzenia otwierające okna (Nieelektryczne-), niemetalowe, Rolety okienne tekstylne wewnętrzne, Niemetalowe opaski okienne [obramowania dekoracyjne], Metalowe wewnętrzne żaluzje okienne, Wewnętrzne żaluzje okienne o poziomych lamelach, Drewniane klamki okienne, Rolety okienne [wewnętrzne], Klamki do okien niemetalowe, Wyposażenie do okien (Niemetalowe-), Osprzęt do drzwi, bram i okien, niemetalowe, Klamki do otwierania okien z tworzyw sztucznych, Dekoracyjne listwy wykończeniowe z tworzyw sztucznych stosowane wraz osprzętem do okien, Dekoracyjne listwy wykończeniowe z drewna do zastosowania wraz z osprzętem okiennym, Okucia do drzwi [niemetalowe], Niemetalowe szyny do drzwi przesuwnych, Szyny do drzwi przesuwnych (Niemetalowe-), **37** Instalacja szkła izolacyjnego w ciepłarniach, oknach, drzwiach i szklarniach, Instalacja szkła w ciepłarniach, oknach, drzwiach i szklarniach, Instalowanie zabezpieczeń przed przeciągami na oknach otwieranych pionowo, Budowa [wznoszenie i szklenie] oranżerii, Budowa [wznoszenie i szklenie] budynków ogrodowych, Czyszczenie okien, Instalowanie oszklonych konstrukcji budowlanych, Instalowanie podwójnych szyb, Montaż i naprawa szkła płaskiego, Montaż i naprawa żaluzji okiennych, Instalowanie i naprawianie rolet okiennych, Montaż żaluzji i rolet, Mycie okien, Naprawa rolet okiennych, Szklenie [obróbka szkła], Szklenie okien, Usługi w zakresie montażu i naprawy szkła płaskiego, Wstawianie szkła i wstawianie szyb, Konserwacja okien, Wymiana okien, Instalowanie okien, Naprawa okien, Izolacja termiczna okien, Instalowanie ram okiennych, Montaż okuć okiennych, Wymiana ram okiennych, Montaż drzwi i okien, Instalacja samozamykaczy do drzwi, **40** Cięcie szkła okiennego, Obróbka materiałów uzyskanych z odpadów [odzyskiwanie surowców wtórnych], Obróbka [recykling] odpadów, Recykling tworzyw sztucznych, **42** Projektowanie techniczne i doradztwo.

(111) **393761** (220) 2025 10 30 (210) 592994
 (151) 2026 03 10 (441) 2025 11 24
 (732) AUROVITAS PHARMA POLSKA SPÓŁKA Z OGRANICZONĄ
 ODPOWIEDZIALNOŚCIĄ, Warszawa (PL)
 (540) (znak słowny)
 (540) AuroBetina
 (510), (511) **5** Produkty farmaceutyczne.

(111) **393762** (220) 2024 04 17 (210) 568540
 (151) 2026 03 05 (441) 2025 11 12
 (732) Lidl Stiftung & Co. KG, Neckarsulm (DE)
 (540) (znak słowny)
 (540) Regionalne Polskie Szlaki
 (510), (511) **5** Suplementy diety i preparaty dietetyczne, Preparaty i produkty medyczne i weterynaryjne, Preparaty i artykuły dentystryczne, Preparaty i artykuły higieniczne, Farmaceutyki i naturalne środki lecznicze, Żywność dla niemowląt i dzieci, Napoje dietetyczne dla dzieci przystosowane do celów medycznych, Substancje dietetyczne dla niemowląt, Mleko modyfikowane dla niemowląt, Napoje dla niemowląt, Herbata lecznicza, Herbatki ziołowe [napoje lecznicze], **29** Nieżywe: ryby, owoce morza i mięczaki, Pasty rybne, Ryba

w oliwie z oliwek, Buliony rybne z wyłączeniem japońskiego bulionu rybnego dashi-tsuyu, Ryby w puszkach, Krakersy rybne, Kulki rybne, Paluszki rybne, Placki i kotlety rybne, Galaretki rybne, Krokiety rybne, Gotowane na parze lub opiekane paluszki z pasty rybnej (kamaboko), Kiełbaski rybne, Skorupiaki, nieżywe, Gotowa do spożycia ikra rybna, Kalmary [gotowe do spożycia], Kraby przetworzone, Homary kolczaste przetworzone, Przetworzone owoce morza, Ślimaki, Przetworzone ryby, Mięso świeże lub przetworzone, Pasty mięsne, Substytuty mięsa, Drób, Dziczyzna, Ekstrakty mięsne, Wstępnie przygotowane do spożycia obiady składające się głównie z owoców morza, Sałatki antypasti, Gotowe dania z mięsa [z przewagą mięsa], Gotowe posiłki z drobiu [z przewagą drobiu], Gotowe posiłki zawierające [głównie] jajka, Gotowe posiłki składające się głównie z warzyw, Gotowe posiłki zawierające [głównie] bekon, Gotowe posiłki zawierające głównie owoce morza, Gotowe posiłki zawierające głównie dziczyznę, Zupy błyskawiczne, Zupy, Rosół [zupa], Kostki rosółowe, Bulion z wyłączeniem japońskiego bulionu rybnego dashi-tsuyu, Bulion z kurczaka, Bulion cielęcy, Consommé, Ekstrakty do zup, Bulion [gotowy], Przetworzone owoce, grzyby i warzywa (w tym orzechy i rośliny strączkowe), Desery owocowe, Przekąski na bazie owoców, Gotowe sałatki, Śliwki suszone, Chipsy bananowe, Chipsy ziemniaczane, Owoce marynowane, Warzywa marynowane, Chipsy owocowe, Galaretki owocowe, Przekiery owocowe, Sałatki owocowe, Warzywa gotowane, Owoce gotowane, Prażone orzechy, Solone orzechy, Krojone owoce, Krojone warzywa, Suszone algi jadalne, Suszone grzyby jadalne, Produkty z suszonych owoców, Suszone owoce, Owoce kandyzowane, Kandyzowane orzechy, Płatki ziemniaczane, Gnocchi na bazie ziemniaków, Kluski, pyzy, kopytka na bazie ziemniaków, Placki ziemniaczane, Ziemniaki smażone w cieście, Tłuczone ziemniaki, Sałatki ziemniaczane, Przekąski ziemniaczane, Owoce konserwowane, Warzywa konserwowane, Pickle mieszane, Przekąski na bazie orzechów, Frytki, Batoniki na bazie owoców i orzechów, Przekąski na bazie kokosa, Przekąski na bazie warzyw, Przekąski na bazie roślin strączkowych, Przekąski na bazie mleka, Przekąski na bazie tofu, Przekąski z jadalnych wodorostów, Mrożone warzywa, Owoce mrożone, Pomidory z puszki, Ekstrakty z pomidorów, Suszone przekąski na bazie owoców, Przetwory owocowe, Galaretki, Dżemy, Produkty do smarowania składające się głównie z owoców, Smarowidła owocowe, Marmolada owocowa, Kompoty, Jaja, Żółtko jaj, Jajka w proszku, Sproszkowane białka jaj, Białko jaj, Mleko, Produkty mleczne, Masło, Ser, Produkty serowarskie, Śmietana [produkty mleczne], Bita śmietana, Jogurt, Twaróg, Napoje na bazie produktów mlecznych, Mleko kokosowe, Mleko w proszku do celów spożywczych, Substytuty mleka, Serwatka, Puddingi mleczne, Desery na bazie produktów mlecznych, Dipy, Tzatziki, Oleje i tłuszcze, Masło skoncentrowane, Olej maślany, Masło klarowane, Olej i tłuszcz kokosowy [przeznaczony do celów spożywczych], Olej kukurydziany przeznaczony do celów spożywczych, Jadalny olej z orzechów, Jadalny olej rzepakowy, **30** Substytuty kawy, Kakao, Kawa, Herbata, Ryż, Tapioka, Sago, Mąka, Produkty zbożowe do spożycia przez ludzi, Chleb, Precelki, Brioski, Bułeczki z dżemem fasolowym, Hot-dogi (kanapki z parówką), Drobne wypieki, Ciasteczka, Ciasta, Ciasta w proszku, Wyroby cukiernicze na bazie mąki, Dania gotowe na bazie ryżu, Dania gotowe zawierające makaron, Gotowe posiłki w postaci pizzy, Ciasto do pizzy, Spody do pizzy, Pizze [gotowe], Świeży makaron, Makarony zawierające farsz, Makaron suszony, Kluski, Ravioli, Mączne pasty spożywcze, Gotowy makaron, Kanapki, Przekąski na bazie zbóż, Przekąski na bazie ryżu, Przekąski składające się z produktów zbożowych, Przekąski z mąki ziemniaczanej, Przekąski przygotowane z kukurydzy, Przekąski wytwarzane z musli, Pakowana żywność składająca się z ryżu z mięsem, rybą lub warzywami, Pasztesy w cieście, Wypieki składające się z warzyw i mięsa, Wypieki składające się z warzyw i drobiu, Wypieki cukiernicze zawierające kremy i owoce, Ciasto francuskie, Przekąski z kukurydzy, Przekąski z pszenicy, Przekąski zbożowe o smaku serowym, Prażona kukurydza, Chipsy zbożowe, Chipsy na bazie mąki, Chipsy tortilla, Tortille, Lody spożywcze, Szerbety [lody], Sorbety [lody wodne], Mrożony jogurt [lody cukiernicze], Słodycze [cukierki], Guma balonowa, Czekolada, Tabliczki i batony czekoladowe, Czekoladki, Gotowe desery [na bazie czekolady], Gotowe desery [wyroby cukiernicze], Gotowe desery [ciasta], Batony musli, Cukier, miód, melasa, Słodkie polewy i nadzienia oraz produkty pszczele do celów spożywczych, Proszek do pieczenia, Drożdże, Sól, Musztarda, Ocet, Sosy [przyprawy], Przyprawy, Aromaty do napojów inne niż olejki eteryczne, Lód [woda mrożona], Japoński bulion rybnego dashi-tsuyu, **31** Nieprzetworzone produkty rolne i produkty akwakultury, Nie-

przetworzone produkty ogrodnicze i leśne, Nasiona do wysiewu, Nasiona, Świeże owoce, orzechy, warzywa i zioła, Żywe zwierzęta, Słody i nieprzetworzone zboża, **32** Piwo i produkty piwowarskie, Woda mineralna [napoje], Woda gazowana, Napoje bezalkoholowe, Napoje owocowe, Soki, Syropy do lemoniady, Syropy i koncentraty owocowe do napojów bezalkoholowych, Syropy do napojów, Preparaty bezalkoholowe do sporządzania napojów, **33** Napoje alkoholowe (z wyjątkiem piwa), Preparaty do produkcji napojów alkoholowych, Alkoholowe ekstrakty owocowe, Esencje alkoholowe, Ekstrakty alkoholowe.

(111) **393763** (220) 2024 10 16 (210) 575581
 (151) 2026 03 12 (441) 2024 11 04
 (732) PIERROT PK SPÓŁKA Z OGRANICZONĄ ODPOWIEDZIALNOŚCIĄ, Wawrzyszów (PL)
 (540) (znak słowno-graficzny)
 (540) PIERROT
 (540)

PIERROT

(591) czerwony, biały
 (531) 27.05.05, 29.01.12
 (510), (511) **32** Napoje bezalkoholowe, Wody, Wody mineralne i gazowane, Woda źródłana, Woda pitna butelkowana, Bezalkoholowe napoje gazowane, Aromatyzowane napoje gazowane, Napoje bezalkoholowe o smaku owocowym, Lemoniada, Bezalkoholowe napoje zawierające soki warzywne, Napoje bezalkoholowe zawierające soki owocowe, Owoce nektary, bezalkoholowe, Soki owocowe [napoje], Soki warzywne [napoje], Napoje izotoniczne, Napoje bezalkoholowe na bazie miodu, **35** Usługi sprzedaży detalicznej w związku z napojami bezalkoholowymi, Usługi sprzedaży hurtowej w związku z napojami bezalkoholowymi, Usługi sprzedaży detalicznej za pomocą globalnych sieci komputerowych związane z napojami bezalkoholowymi, Usługi w zakresie sprzedaży napojów oraz produktów spożywczych za pośrednictwem sieci franczyzowej, Pomoc w komercjalizacji produktu w ramach kontraktu franczyzowego, Usługi świadczone przez franczyzodawcę, mianowicie pomoc w prowadzeniu przedsiębiorstw przemysłowych lub handlowych lub w zarządzaniu nimi, Pomoc w zarządzaniu biznesowym w ramach kontraktu franczyzowego, Usługi doradztwa biznesowego związane z zakładaniem i prowadzeniem francyz, Pomoc w zakresie działalności gospodarczej związana z organizowaniem przedsiębiorstw na zasadach franchisingu, Usługi sprzedaży detalicznej w związku z preparatami do produkcji napojów, Usługi sprzedaży hurtowej w związku z preparatami do produkcji napojów, Udostępnianie informacji o produktach konsumenckich dotyczących żywności lub napojów, Usługi reklamowe w zakresie promocji sprzedaży napojów, **39** Usługi dystrybucyjne dotyczące napojów, Dostawa butelkowanej wody do domów i biur, Dostawa żywności i napojów przygotowanych do spożycia, **43** Dostarczanie żywności i napojów za pośrednictwem furgonetek, Oferowanie żywności i napojów w restauracjach i barach, Oferowanie żywności i napojów w bistrach, Oferowanie żywności i napojów na potrzeby domów i firm.

(111) **393764** (220) 2025 05 15 (210) 584690
 (151) 2026 03 09 (441) 2025 11 24
 (732) AFINANCE SPÓŁKA Z OGRANICZONĄ ODPOWIEDZIALNOŚCIĄ, Warszawa (PL)
 (540) (znak słowno-graficzny)
 (540) A'la Arte
 (540)

A'la Arte

(591) czarny, biały
 (531) 27.05.01, 29.01.12
 (510), (511) **35** Usługi reklamowe, marketingowe i promocyjne, Wystawy w celach handlowych lub reklamowych, **36** Wynajem nieruchomości mieszkalnych, zarządzanie nieruchomościami, **37** Budowa

budynków mieszkalnych, **41** Szkolenia, warsztaty, **43** Zakwaterowanie tymczasowe, usługi gastronomiczne.

(111) **393765** (220) 2025 09 30 (210) 591423
 (151) 2026 03 12 (441) 2025 10 20
 (732) INNVIKO SPÓŁKA Z OGRANICZONĄ ODPOWIEDZIALNOŚCIĄ, Warszawa (PL)
 (540) (znak słowny)
 (540) CuVigo
 (510), (511) **5** Pestycydy, herbicydy, insektycydy, fungicydy.

(111) **393766** (220) 2025 10 07 (210) 591811
 (151) 2026 03 12 (441) 2025 11 24
 (732) HAVIN SPÓŁKA Z OGRANICZONĄ ODPOWIEDZIALNOŚCIĄ, Warszawa (PL)
 (540) (znak słowno-graficzny)
 (540) Baba Döner
 (540)



(591) biały, czarny, czerwony
 (531) 02.01.01, 02.01.11, 08.05.01, 01.15.05, 11.01.03, 26.01.01, 26.01.03, 26.01.14, 26.01.16, 26.01.18, 27.05.01, 29.01.13
 (510), (511) **43** Obsługa gastronomiczna z własnym zapleczem, produktami i transportem [catering], Usługi barów i restauracji, Serwowanie żywności i napojów w restauracjach i barach, Restauracje samoobsługowe, Restauracje z grillem, Usługi restauracji fast-food, Restauracje oferujące dania na wynos.

(111) **393767** (220) 2025 10 08 (210) 591838
 (151) 2026 03 12 (441) 2025 11 24
 (732) PRESNIAKOU STSIAPAN MANUART, Dąbrowa Chotomowska (PL)
 (540) (znak słowny)
 (540) Manuart Studio
 (510), (511) **21** Zastawa stołowa, przybory kuchenne i pojemniki, Dzieła sztuki i dekoracje, w tym rzeźby, wykonane głównie z ceramiki lub szkła, lub z ich substytutów, Ceramiczna zastawa stołowa, Ceramiczne serwisy do kawy, Ceramika do użytku kuchennego, Ceramika trójkolorowa glazurowana typu Sancai z okresu dynastii Tang, Filiżanki gliniane, Filiżanki i kubki, Foremki, Foremki do kostek lodu, Foremki do lodu, Foremki kuchenne, Foremki z tworzywa sztucznego do użytku domowego przy wytwarzaniu mydła, Formy cukiernicze, Formy, foremki [przybory kuchenne], Formy i foremki [przybory kuchenne].

(111) **393768** (220) 2025 10 08 (210) 591854
 (151) 2026 03 12 (441) 2025 11 24
 (732) BAŁDYGA JÓZEF JBB BAŁDYGA, Łyse (PL)
 (540) (znak słowny)
 (540) PUSZYSTY JBB
 (510), (511) **5** Suplementy diety i preparaty dietetyczne, Dietetyczna żywność przystosowana dla niemowląt, Preparaty żywnościowe dla niemowląt i małych dzieci, Żywność dla dzieci i niemowląt, Mięso liofilizowane przystosowane do celów medycznych, Tłuszcz zwierzęcy do celów leczniczych lub farmaceutycznych, Dietetyczna żywność do celów leczniczych, Dodatki odżywcze do celów leczniczych, **29** Mięso i wyroby mięsne, Bekon, Boczek wieprzowy z grilla [samgyeopsal], Burgery mięsne, Burgery, Cielęcina, Drób, Drób gotowany, Drób, nieżywy, Dziczyzna, Dziczyzna konserwowana, Ekstrakty z drobiu do celów kulinarnych, Filety z piersi kurczaka, Flaki, Flaki wieprzowe, Flaki wołowe, Foie gras [pasztet sztrasburski], Frankfurterki, Galaretki mięsne, Galarety mięsne, Gęś pieczona, Gęsie nożki do spożycia

przez ludzi, Golonka, Gotowany indyk, Gulasz błyskawiczny, Hamburgery, Hamburgery z indyka, Hamburgery z kurczaka, Imitacja mięsa na bazie roślin, Indyk, Indyk pieczony, Jagnięcina pieczona, Jagnięcina, przetworzona, Kacze łapki do spożycia przez ludzi, Kaczka gotowana, Kaszanka, Kawałki kurczaka, Kawałeczki bekonu, Kawałki kurczaka do kanapek, Kiełbasa pepperoni, Kiełbasa swojska, Kiełbaski, Kiełbaski do hotdogów, Kiełbaski Bratwurst, Kiełbaski konserwowe, Kiełbaski w cieście, Kiełbaski wieprzowe, Kiełbasy, Kiełbasy botifarra, Kiełbasy wędzone, Kiełbasy z kurczaka, Kiszka (krwawa-) [kiełbasa], Klopsiki drobiowe, Konserwa z przyrządzonego mięsa w słoiku, Konserwy drobiowe, Konserwy mięsne, Konserwy z wołowiny, Kotlety wieprzowe, Krokiety z kurczaka, Krwawa kiszka, Kurczak, Kurczak gotowany, Kurczak grillowany [yakitori], Kurczak liofilizowany, Kurczak mrożony, Kurczak smażony, Kurczak teriyaki, Łapki z kurczaka do spożycia przez ludzi, Liofilizowane mięso, Marynowane nóżki wieprzowe, Mielonki (konserwy), Mielonki, w puszcze, Mięsa wędzone, Mięśne nadzienia do ciast, Mięso gotowane, Mięso gotowane w sosie sojowym [mięso tsukudani], Mięso gotowe do spożycia, Mięso i wędliny, Mięso kacze, Mięso kiełbasiane, Mięso konserwowe, Mięso liofilizowane, Mięso mielone [mięso siekane], Mięso mrożone, Mięso pieczone, Mięso pokrojone w plastry, Mięso świeże, Mięso solone, Mięso w puszcze [konserwy], Mięso wędzone, Mięso z indyka, Mięso z osła, Mięso żaby ryczącej, Mortadela, Mortadela bolońska, Mrożony drób, Mrożony indyk, Mus z kurczaka, Musy na bazie mięsa, Nerki zwierząt [podroby mięsne], Niegotowane płaskie kotleciki hamburgerowe, Paczkowane mięso, Pastrami, Pasty z mięsa, Pasty z wątróbki, Pasztet mięsny, Pasztet z gęsi wątróbek, Pasztet z kurczaka, Pasztet z wątróbki, Peklowana wołowina w puszcze, Pieczeń wołowa, Pieczone kaczki, Pieczony drób, Pieczony kurczak, Podroby, Prasowane solone kaczki, Produkty mięsne mrożone, Produkty mięsne w formie burgerów, Produkty z indyka, Produkty z jagnięciny, Przekąski ze skórek wieprzowych, Przetworzone produkty mięsne, Przyrządzone mięso konserwowe w puszcze, Przystawki mrożone składające się głównie z kurczaka, Pulpety drobiowe, Pulpety wieprzowe, Pulpety wołowe, Pulpety z kurczaka, Pulpety [żywność], Salceson, Salami, Schab wieprzowy, Ściągnięta wołowina do spożycia przez ludzi, Seitan [substytut mięsa], Siekana wołowina peklowana, Skórki bekonu, Skrzydełka kurczaka, Skwarki wieprzowe w formie prażynek, Smażone mięso, Steki wieprzowe, Steki wołowe, Steki z mięsa, Substytuty drobiu, Substytuty mięsa, Surowe kiełbasy, Suszona kiełbasa, Suszona wołowina w paskach, Suszone mięso, Suszone mięso wieprzowe, Suszone mięso kurczaka, Suszone mięso z jaka, Suszone mięso z kaczki, Świeży drób, Świeży indyk, Świeży kurczak, Szarpana wieprzowina, Szarpana wołowina, Szarpany kurczak, Szaszłyki, Szaszłyki jagnięce, Szpik kostny zwierzęcy jadalny, Szynka, Szynka surowa podsuszana [prosciutto], Tłusta i mocno przyprawiona kiełbasa [knockwurst], Udka z kurczaka, Wątroba, Wątroby gęsie, Wątroby wieprzowe, Wędliny, Wełna mięsna, White pudding [rodzaj kaskanki bez krwi], Wieprzowina, Wieprzowina konserwowa, Wieprzowina konserwowana, Wieprzowina pieczona, Wołowina, Wołowina gotowa do spożycia, Wołowina w plastrach, Chrupki na bazie mięsa, Pasty zawierające tłuszcz do kanapek, Produkty gotowe na bazie mięsa, Smalec, Tłuszcze jadalne, Produkty gotowe na bazie wędlin, Wyroby gotowe na bazie drobiu, Zwierzęcy szpik kostny jadalny, **35** Badania dotyczące działalności gospodarczej, Usługi pośrednictwa w handlu, Usługi składania zamówień hurtowych, Usługi bezobsługowych sklepów detalicznych w odniesieniu do żywności, Usługi handlu detalicznego związane ze sprzedażą subskrybowanych pudełek zawierających żywność, Usługi handlu detalicznego związane z przyrządami do przygotowywania żywności, Usługi handlu detalicznego w zakresie żywności, Usługi sprzedaży detalicznej w związku z mięsem, Usługi sprzedaży detalicznej za pomocą globalnych sieci komputerowych związane z artykułami spożywczymi, Usługi sprzedaży hurtowej w związku z mięsem, Usługi sprzedaży hurtowej w związku z suplementami diety, Usługi sprzedaży hurtowej w związku z produktami dietetycznymi, Dostarczanie informacji konsumentom na temat towarów i usług, Dostarczanie informacji dotyczących produktów konsumpcyjnych za pośrednictwem Internetu, Organizowanie wystaw lub targów w celach handlowych lub reklamowych, Usługi umożliwiające odbiorcom dogodny wybór i zakup towarów w hurtowni, sklepach, przez internet z: dietetyczną żywnością do celów leczniczych, dodatkami odżywczymi do celów leczniczych lub farmaceutycznych, żywnością dla dzieci i niemowląt, w tym dietetyczną, suplementami diety i preparatami dietetycznymi, towarami z branży mięsnej i wędliniarskiej, Usługi sprzedaży hurtowej w związku z wędlinami, Usługi sprzedaży detalicznej w związku z wędlinami.

(111) **393769** (220) 2025 10 10 (210) 592040
 (151) 2026 03 12 (441) 2025 11 24
 (732) OXSTART SPÓŁKA Z OGRANICZONĄ ODPOWIEDZIALNOŚCIĄ,
 Warszawa (PL)
 (540) (znak słowno-graficzny)
 (540) OX START
 (540)

OX:START

(591) czarny, niebieski, biały
 (531) 29.01.13, 27.05.05, 26.01.01, 26.01.06
 (510), (511) **35** Usługi reklamowe, marketingowe i promocyjne, Doradztwo, konsultacje i pomoc w zakresie reklamy, marketingu i promocji, Doradztwo i konsultacje w zakresie działalności gospodarczej, Doradztwo i pomoc w zakresie zarządzania działalnością gospodarczą, Dostarczanie informacji i świadczenie usług doradczych w zakresie handlu elektronicznego, Wsparcie w dziedzinie promocji biznesu, Administrowanie i zarządzanie działalnością gospodarczą, Administrowanie sprawami przedsiębiorstwa, Aktualizacja i utrzymywanie informacji w rejestrach, Doradztwo dla przedsiębiorstw przemysłowych lub handlowych w zakresie prowadzenia firmy, Obsługa administracyjna firm na zlecenie, Organizacja działalności gospodarczej, Planowanie w zakresie zarządzania działalnością gospodarczą, Pomoc dla przedsiębiorstw handlowych w zarządzaniu ich interesami, Pomoc w zarządzaniu przedsiębiorstwem dla firm handlowych i przemysłowych, Pomoc w organizowaniu działalności gospodarczej, Rachunkowość, księgowość i audyt, Doradztwo z zakresu księgowości, Audyt działalności gospodarczej, Usługi umawiania spotkań [prace biurowe], Usługi sekretarskie i biurowe, Usługi w zakresie czynności biurowych, Usługi online z zakresu nawiązywania kontaktów biznesowych, Usługi w zakresie odbierania telefonów i przekazywania wiadomości, Zarządzanie biurami działalności gospodarczej na rzecz osób trzecich, Outsourcing [doradztwo biznesowe], Doradztwo biznesowe, Analizy gospodarcze, Sortowanie, obsługa i przyjmowanie przesyłek pocztowych, Usługi biurowe w zakresie obsługi zapytań, Doradztwo w zakresie zatrudnienia, Wynajmowanie urządzeń i wyposażenia biurowego, Zarządzanie zasobami ludzkimi i usługi rekrutacji personelu, Przetwarzanie danych do celów administracyjnych, Usługi programów lojalnościowych, motywacyjnych i promocyjnych, Rekrutacja personelu tymczasowego, Selekcja personelu, Rekrutacja personelu, Pomoc w zakresie rekrutacji personelu i obsadzania stanowisk, Rekrutacja personelu wykonawczego, Doradztwo w zakresie rekrutacji personelu, Przeprowadzanie testów psychologicznych w celu selekcji personelu, Biura pośrednictwa pracy, Dobór personelu za pomocą metod psychotechnicznych, Usługi w zakresie wyszukiwania i zatrudniania kadry kierowniczej, Konsultacje w zakresie zarządzania firmą w dziedzinie rozwoju kadry kierowniczej i przywódców, Doradztwo w zakresie zarządzania kadrami, Ocena potrzeb personelu, Ocena możliwości dla działalności gospodarczej, Pomoc w zakresie działalności gospodarczej dotycząca tworzenia przedsiębiorstw handlowych, Doradztwo w zakresie organizacji i prowadzenia działalności gospodarczej, Usługi w zakresie administrowania działalnością gospodarczą w celu obsługi transakcji sprzedaży dokonywanych za pomocą Internetu, Pomoc w zakresie działalności gospodarczej dotycząca wizerunku firmy, Porównywanie rozwiązań w działalności gospodarczej (ocena praktyk w organizacji działalności gospodarczej), Usługi w zakresie planowania i ustalania strategii działalności gospodarczej, Dostarczanie skomputeryzowanych informacji w zakresie zarządzania działalnością gospodarczą, Usługi doradztwa w zakresie działalności gospodarczej dotyczące administrowania technologią informacyjną, Usługi doradcze i informacyjne w zakresie organizowania działalności gospodarczej i zarządzania nią, Usługi konsultingowe w zakresie księgowości podatkowej, Usługi doradztwa w zakresie działalności gospodarczej, Biznesowe usługi doradcze w zakresie zarządzania działalnością gospodarczą, Usługi konsultacji biznesowych dotyczące planowania i wychodzenia z kryzysu, Doradztwo w zakresie zakładania i prowadzenia działalności gospodarczej, Badania rynku i badania marketingowe, Usługi outsourcingu w zakresie zarządzania relacjami z klientami, Usługi w zakresie analiz i badań rynku, Opracowywanie sprawozdań i badań rynkowych, Usługi lobbingu handlowego.

(111) **393770** (220) 2025 06 09 (210) 585863
 (151) 2025 10 22 (441) 2025 06 30

(732) KASTELL POSCHLOD MAJ SPÓŁKA KOMANDYTOWA, Błonie (PL)
 (540) (znak słowny)
 (540) KasBot
 (510), (511) **7** Automatyczne maszyny do czyszczenia, Automatyczne urządzenia do czyszczenia basenów, Odkurzacze roboty, Roboty do czyszczenia do celów domowych, Roboty do czyszczenia podłóg [odkurzania], Roboty do czyszczenia podłóg [polerowania], Roboty sprząające na potrzeby gospodarstwa domowego, Roboty samonapędowe do celów przemysłowych do stosowania w pomieszczeniach, Roboty przemysłowe, Urządzenia zmiatające, czyszczące, myjące i piorące, Maszyny do czyszczenia i mycia powierzchni zewnętrznych, Automatyczne urządzenia do szorowania podłóg, Automatyczne urządzenia do zmiatania basenów pływakich, Bezdotykowe odkurzacze stacjonarne, Czyszczenie (Urządzenia do-) pod wysokim ciśnieniem, Elektryczne domowe odkurzacze, Czyszczenie [Maszyny i urządzenia do-] [elektryczne], Elektryczne maszyny do polerowania podłóg, Elektryczne maszyny domowe do odkurzania, Elektryczne mopy parowe, Elektryczne odkurzacze do dywanów, Elektryczne odkurzacze piorące do dywanów, Elektryczne odkurzacze ręczne, Elektryczne parowe maszyny czyszczące, Elektryczne trzepaczki dywanów, Elektryczne urządzenia do czyszczenia pod wysokim ciśnieniem, Elektryczne urządzenia do czyszczenia sprężonym powietrzem, Elektryczne urządzenia do czyszczenia i polerowania, Elektryczne urządzenia ssące do czyszczenia [domowe], Elektryczne zmiatarki do dywanów, Filtry przeciwpylowe do odkurzaczy, Froterki podłogowe, Maszyny do czyszczenia dywanów, Maszyny do czyszczenia na sucho, Maszyny do czyszczenia powierzchni przy użyciu wody pod wysokim ciśnieniem, Maszyny do czyszczenia podłóg, Maszyny do czyszczenia przemysłowego [odkurzacze], Maszyny do czyszczenia przemysłowego, Maszyny do czyszczenia przemysłowego [z użyciem szamponu], Maszyny do czyszczenia przemysłowego [polerki], Maszyny do mycia ciśnieniowego, Maszyny do mycia [elektryczne], Maszyny do mycia i szczotkowania, Maszyny do mycia podłóg, Maszyny do polerowania podłóg [elektryczne], Maszyny do polerowania podłóg, Maszyny do szczotkowania [zmiatanie], Maszyny do szorowania podłóg, Maszyny elektryczne do czyszczenia dywanów, Maszyny elektryczne do czyszczenia dywanów [za pomocą szamponu], Maszyny i urządzenia do czyszczenia [elektryczne], Maszyny i urządzenia do prania dywanów, elektryczne, Maszyny ścierające do czyszczenia, Maszyny zmiatające, Odkurzacze bezprzewodowe, Odkurzacze do czyszczenia powierzchni, Odkurzacze do odsysania płynów, Odkurzacze do powierzchni komercyjnych i przemysłowych, Odkurzacze do suchych i mokrych zanieczyszczeń, Odkurzacze do użytku domowego, Odkurzacze domowe, Odkurzacze elektryczne, Odkurzacze elektryczne do użytku domowego, Odkurzacze elektryczne do celów przemysłowych, Odkurzacze elektryczne i ich części, Pojazdy czyszczące bez operatora, Polerki do podłogi, Polerki [maszyny i urządzenia] elektryczne, Polerki (podłogowe) [elektryczne], Przemysłowe maszyny czyszczące, wykorzystujące dysze ciśnieniowe, Przemysłowe maszyny do czyszczenia podłóg, Przemysłowe maszyny do czyszczenia na sucho, Przemysłowe maszyny do czyszczenia [polerowania] podłóg, Przemysłowe maszyny do czyszczenia dywanów, Przemysłowe maszyny do czyszczenia podłóg [odkurzacze], Roboty sprząające, Szczotki do odkurzaczy, Szczotki elektryczne, Szczotki elektryczne jako części maszyn, Szczotki, sterowane elektrycznie (części maszyn), Zmiatarki elektryczne, Zmiatarki elektryczne (części maszyn), **37** Czyszczenie aut, Czyszczenie basenów, Czyszczenie budynków, Czyszczenie budynków od wewnątrz i zewnątrz, Czyszczenie budynków od wewnątrz, Czyszczenie budynków od zewnątrz, Czyszczenie budynków [powierzchni zewnętrznych], Czyszczenie budynków [wnętrz], Czyszczenie budynków zabrudzonych przez ptaki, Czyszczenie dywanów, Czyszczenie dywanów i chodników, Czyszczenie elewacji budynków, Czyszczenie fasad budynków, Czyszczenie higieniczne [budynki], Czyszczenie higieniczne [baseny], Czyszczenie higieniczne [obiekty ruchome], Czyszczenie higieniczne [pojazdy], Czyszczenie higieniczne [wann], Czyszczenie i mycie samochodów, Czyszczenie pokryć podłogowych, Czyszczenie powierzchni handlowych, Czyszczenie powierzchni podłóg, Czyszczenie powierzchni ścian, Czyszczenie powierzchni sufitów, Czyszczenie okien, Czyszczenie przemysłowe budynków, Czyszczenie wewnętrznych powierzchni budynków, Czyszczenie zewnętrznych powierzchni budynków, Czyszczenie zewnętrznych powierzchni ścian, Udzielanie informacji związanych z czyszczeniem zewnętrznych elementów budynków, Przemysłowe gruntowne czyszczenie handlowych placówek gastronomicznych.

(111) **393771** (220) 2025 08 14 (210) 589014
 (151) 2026 03 10 (441) 2025 11 24
 (732) OSIAL JAROSŁAW, Skierniewice (PL)
 (540) (znak słowno-graficzny)
 (540) CG Energy
 (540)



(591) czerwony, niebieski, biały
 (531) 01.15.05, 27.05.01, 29.01.13
 (510), (511) **4** Gaz ziemny, gaz łupkowy, gazy do użytku przy gotowaniu, gazy do użytku jako paliwo, olej gazowy do ogrzewania przemysłowego, gaz do stosowania do celów domowych, paliwo gazowe, **35** Usługi handlowe oraz doradztwo biznesowe dotyczące sprzedaży gazu, Sprzedaż hurtowa gazu jako paliwa, **37** Usługi instalacyjne i montażowe w zakresie wodnokanalizacyjnym, grzewczym, gazowym, instalacja gazociągu, naprawa i konserwacja instalacji gazowych, **39** Dostawa, magazynowanie lub logistyka gazu, magazynowanie gazu, transport gazu, usługi przechowywania gazu, dystrybucja gazu.

(111) **393772** (220) 2025 10 02 (210) 591549
 (151) 2026 02 24 (441) 2025 11 12
 (732) TAZBIR MARTA, Łódź (PL)
 (540) (znak słowno-graficzny)
 (540) TAZBIR CLINIC
 (540)

TAZBIR CLINIC

(531) 27.05.01
 (510), (511) **35** Usługi sprzedaży detalicznej i hurtowej, w tym sprzedaż online, następujących produktów: preparaty i produkty farmaceutyczne i medyczne, wyroby farmaceutyczne i medyczne, przyrządy do stosowania w medycynie, ochronie zdrowia, fizjoterapii i diagnostyce, dietetyczna żywność i substancje do celów leczniczych, suplementy diety dla ludzi, artykuły kosmetyczne i pielęgnacyjne, kosmetyki, środki upiększające, kosmetyczki, torby, pędzle, gąbki, lusterka, grzebienie i szczotki do włosów, akcesoria do włosów, ręczniki, szlafroki, Usługi w zakresie organizowania i prowadzenia wystaw, festynów, targów, pokazów, loterii, zawodów i konkursów w celach reklamowych i promocyjnych, **41** Nauczanie, Kształcenie, Organizacja szkoleń, kursów, kongresów, seminariów, sympozjów, warsztatów i konferencji, Poradnictwo zawodowe, Organizowanie konkursów, Pokazy w celach edukacyjnych i szkoleniowych, Usługi wydawnicze (w tym elektroniczne usługi wydawnicze), Usługi wydawnicze w zakresie elektronicznych książek i czasopism w Internecie, Publikowanie książek i innych materiałów drukowanych, Publikowanie książek, magazynów, czasopism, gazet w formie elektronicznej, Publikowanie naukowych czasopism informacyjnych, Publikowanie elektroniczne, Udostępnianie informacji dotyczących szkoleń, Udostępnianie publikacji elektronicznych [nie do pobrania], Informacja o edukacji, **44** Kliniki medyczne, Konsultacje medyczne, Usługi medyczne, Opieka pielęgniarska (Medyczna-), Usługi informacji medycznej, Usługi poradnictwa medycznego, Prowadzenie placówek medycznych, Opieka medyczna i zdrowotna, Usługi udostępniania placówek medycznych, Pomoc medyczna w nagłych wypadkach, Usługi diagnostyki medycznej [testy i analizy], Usługi klinik medycznych i opieki zdrowotnej, Badania medyczne w celach diagnostycznych lub leczenia, Usługi opieki medycznej świadczone przez kliniki i szpitale, Chirurgia plastyczna, Usługi chirurgii kosmetycznej i plastycznej, Usługi klinik chirurgii kosmetycznej i plastycznej, Usługi medycyny estetycznej, Usługi w zakresie higieny i pielęgnacji urody, Usługi kosmetyczne, Usługi klinik kosmetycznych, salonów kosmetycznych, Usługi salonów piękności, salonów odnowy biologicznej, Usługi w zakresie zabiegów kosmetycznych, leczniczych, pielęgnacyjnych.

cyjnych, Usługi masażu, Usługi masażu leczniczego, Usługi fizjoterapii, fizykoterapii i rehabilitacji, Doradztwo w zakresie dietetyki i odżywiania, Usługi doradztwa w dziedzinie pielęgnacji ciała i urody.

(111) **393773** (220) 2025 10 08 (210) 591866
 (151) 2026 03 13 (441) 2025 11 24
 (732) BAŁDYGA JÓZEF JBB BAŁDYGA, Łyse (PL)
 (540) (znak słowno-graficzny)
 (540) JBB Bałdyga 100% SMAKU ZERO-E
 (540)



(591) biały, jasnozielony, jasnożółty, niebieski, zielony
 (531) 26.01.04, 26.01.17, 26.01.18, 26.01.19, 27.05.01, 27.05.02, 27.05.10, 27.05.13, 29.01.15
 (510), (511) **5** Suplementy diety i preparaty dietetyczne, Dietetyczna żywność przystosowana dla niemowląt, Preparaty żywnościowe dla niemowląt i małych dzieci, Żywność dla dzieci i niemowląt, Mięso liofilizowane przystosowane do celów medycznych, Tłuszcz zwierzęcy do celów leczniczych lub farmaceutycznych, Dietetyczna żywność do celów leczniczych, Dodatki odżywcze do celów leczniczych, **29** Mięso i wyroby mięsne, Bekon, Boczek wieprzowy z grilla [samgyeopsal], Burgery mięsne, Burgery, Cielęcina, Drób, Drób gotowany, Drób, nieżywy, Dziczyzna, Dziczyzna konserwowana, Ekstrakty z drobiu do celów kulinarnych, Filety z piersi kurczaka, Flaki, Flaki wieprzowe, Flaki wołowe, Foie gras [pasztet sztrasburski], Frankfurtki, Galaretki mięsne, Galarety mięsne, Gęś pieczona, Gęsie nóżki do spożycia przez ludzi, Golonka, Gotowany indyk, Gulasz błyskawiczny, Hamburgery, Hamburgery z indyka, Hamburgery z kurczaka, Imitacja mięsa na bazie roślin, Indyk, Indyk pieczony, Jagnięcina pieczona, Jagnięcina, przetworzona, Kacze łapki do spożycia przez ludzi, Kaczka gotowana, Kaszanka, Kawałki kurczaka, Kawałeczki bekonu, Kawałki kurczaka do kanapek, Kiełbasa pepperoni, Kiełbasa swojska, Kiełbaski, Kiełbaski do hotdogów, Kiełbaski Bratwurst, Kiełbaski konserwowane, Kiełbaski w cieście, Kiełbaski wieprzowe, Kiełbasy, Kiełbasy botifarra, Kiełbasy wędzone, Kiełbasy z kurczaka, Kiszka (krwawa-) [kiełbasa], Klopsiki drobiowe, Konserwa z przyrządzonego mięsa w słoiku, Konserwy drobiowe, Konserwy mięsne, Konserwy z wołowiny, Kotlety wieprzowe, Krokiety z kurczaka, Krwawa kiszka, Kurczak, Kurczak gotowany, Kurczak grillowany [yakitorii], Kurczak liofilizowany, Kurczak mrożony, Kurczak smażony, Kurczak teriyaki, Łapki z kurczaka do spożycia przez ludzi, Liofilizowane mięso, Marynowane nóżki wieprzowe, Mielonki (konserwy), Mielonki, w puszcze, Mięsa wędzone, Mięsne nadzienia do ciast, Mięso gotowane, Mięso gotowane w sosie sojowym [mięso tsukudani], Mięso gotowe do spożycia, Mięso i wędliny, Mięso kacze, Mięso kiełbasiane, Mięso konserwowane, Mięso liofilizowane, Mięso mielone [mięso siekane], Mięso mrożone, Mięso pieczone, Mięso pokrojone w plastry, Mięso świeże, Mięso solone, Mięso w puszcze [konserwy], Mięso wędzone, Mięso z indyka, Mięso z osła, Mortadela, Mortadela bolońska, Mrożony drób, Mrożony indyk, Mus z kurczaka, Musy na bazie mięsa, Nerki zwierząt [podroby mięsne], Niegotowane płaskie kotleciki hamburgerowe, Paczkowane mięso, Pastrami, Pasty z mięsa, Pasty z wątróbki, Pasztet mięsny, Pasztet z gęsich wątróbek, Pasztet z kurczaka, Pasztet z wątróbki, Peklowana wołowina w puszcze, Pieczeń wołowa, Pieczone kaczki, Pieczony drób, Pieczony kurczak, Produkty mięsne mrożone, Produkty mięsne w formie burgerów, Produkty z indyka, Produkty z jagnięciny, Przekąski ze skórek wieprzowych, Przetworzone produkty mięsne, Przyrządzone mięso konserwowe w puszcze, Przystawki mrożone składające się głównie z kurczaka, Pulpety drobiowe, Pulpety wieprzowe, Pulpety wołowe, Pulpety z kurczaka, Pulpety [żywność], Salceson, Salami, Schab wieprzowy, Ścięgna wołowe do spożycia przez ludzi, Seitan [substytut mięsa], Siekana wołowina peklowana, Skórki bekonowe, Skrzydełka kurczaka, Skwarki

wieprzowe w formie prażynek, Smażone mięso, Steki wieprzowe, Steki wołowe, Steki z mięsa, Substytuty drobiu, Substytuty mięsa, Surowe kiełbasy, Suszona kiełbasa, Suszona wołowina w paskach, Suszone mięso, Suszone mięso wieprzowe, Suszone mięso kurczaka, Suszone mięso z jaka, Suszone mięso z kaczki, Świeży drób, Świeży indyk, Świeży kurczak, Szarpana wieprzowina, Szarpana wołowina, Szarpiany kurczak, Szaszłyki, Szaszłyki jagnięce, Szpik kostny zwierzęcy jadalny, Szynka, Szynka surowa poduszana [prosciutto], Tłusta i mocno przyprawiona kiełbasa [knockwurst], Udka z kurczaka, Wątroba, Wątroby gęsie, Wątroby wieprzowe, Wędliny, Wełna mięsna, White pudding [rodzaj kaszanki bez krwi], Wieprzowina, Wieprzowina konserwowa, Wieprzowina konserwowana, Wieprzowina pieczona, Wołowina, Wołowina gotowa do spożycia, Wołowina w plastrach, Chrupki na bazie mięsa, Pasty zawierające tłuszcz do kanapek, Produkty gotowe na bazie mięsa, Smalec, Tłuszcz jadalny, Produkty gotowe na bazie wędlin, Wyroby gotowe na bazie drobiu, Zwierzęcy szpik kostny jadalny, Podroby, Prasowane solone kaczki, **35** Badania dotyczące działalności gospodarczej, Usługi pośrednictwa w handlu, Usługi składania zamówień hurtowych, Usługi bezobsługowych sklepów detalicznych w odniesieniu do żywności, Usługi handlu detalicznego związane ze sprzedażą subskrybowanych pudełek zawierających żywność, Usługi handlu detalicznego związane z przyrządami do przygotowywania żywności, Usługi sprzedaży detalicznej za pomocą globalnych sieci komputerowych związane z artykułami spożywczymi, Usługi sprzedaży hurtowej w związku z mięsem, Usługi sprzedaży hurtowej w związku z suplementami diety, Usługi sprzedaży hurtowej w związku z produktami dietetycznymi, Dostarczanie informacji konsumentom na temat towarów i usług, Dostarczanie informacji dotyczących produktów konsumpcyjnych za pośrednictwem Internetu, Organizowanie wystaw lub targów w celach handlowych lub reklamowych, Usługi umożliwiające odbiorcom dogodny wybór i zakup towarów w hurtowni, sklepach, przez internet z: dietetyczną żywnością do celów leczniczych, dodatkami odżywczymi do celów leczniczych lub farmaceutycznych, żywnością dla dzieci i niemowląt, w tym dietetyczną, suplementami diety i preparatami dietetycznymi, towarami z branży mięsnej i wędliniarskiej, Usługi sprzedaży hurtowej w związku z wędlinami, Usługi sprzedaży detalicznej w związku z wędlinami, Usługi handlu detalicznego w zakresie żywności, Usługi sprzedaży detalicznej w związku z mięsem.

(111) **393774** (220) 2025 10 08 (210) 591893
 (151) 2026 03 13 (441) 2025 11 24
 (732) KUC MICHAŁ SELL&CARE, Kraków (PL)
 (540) (znak słowno-graficzny)
 (540) FRESCA
 (540)



(591) biały, czerwony
 (531) 04.05.07, 02.09.14, 26.01.01, 26.01.03, 26.01.14, 27.05.01, 29.01.12
 (510), (511) **30** Calzone [rodzaj pizzy w kształcie pieroga], Gotowe pizze, Pizze mrożone, Pizze bezglutenowe, Ciasto do pieczenia, gotowania i smażenia oraz mieszanki do jego przygotowywania, Ciasto na pizzę, Mieszanki na ciasto na pizzę, Preparaty do sporządzania spodów do pizzy, Mrożone spody z ciasta do pizzy, Przyprawy do pizzy, Pikantne sosy, czatnej i pasty, Sosy do pizzy, Kawa, herbata, kakao i namiastki tych towarów, Mieszanki kawowe, Substytuty kawy, Napoje czekoladowe, Mieszanki herbat, Napoje sporządzone z herbaty, Wyroby cukiernicze, ciasta, tarty i ciasteczka, Ciasta, Lody spożywcze, Gotowe desery [wyroby cukiernicze], Przekąski składające się głównie z wyrobów cukierniczych, Kanapki, Gotowe przekąski na bazie zbóż, Quesadilla [tortilla z masy kukurydzianej z serem], Wrapy z kurczakiem, Placki z kurczakiem, Suche i świeże makarony, kluski i pierogi, Makarony, Potrawy z makaronu, Lasagne, **35** Doradztwo biznesowe w zakresie prowadzenia restauracji w oparciu o umowy franczyzy, Usługi sprzedaży detalicznej w związku z napojami

bezalcoholowymi, Usługi sprzedaży detalicznej w związku z napojami alkoholowymi (z wyjątkiem piwa), Usługi sprzedaży detalicznej w związku z lodami, Usługi świadczone przez franczyzodawcę, mianowicie pomoc w prowadzeniu przedsiębiorstw przemysłowych lub handlowych lub w zarządzaniu nimi, Wsparcie w dziedzinie zarządzania biznesowego w zakresie otwierania restauracji i ich działalności, Usługi marketingowe w dziedzinie restauracji, Usługi w zakresie zamówień online w dziedzinie restauracji oferujących posiłki na wynos oraz z dostawą na miejsce, Administrowanie działalnością gospodarczą w zakresie franchisingu, Pomoc przy zakładaniu przedsiębiorstw w ramach franchisingu, Pomoc w zarządzaniu przedsiębiorstwami związaną z organizowaniem przedsiębiorstw na zasadach franchisingu, **43** Usługi zaopatrzenia w żywność i napoje, Zapewnianie żywności i napojów w restauracjach, Obsługa gastronomiczna z własnym zapleczem, produktami i transportem, Usługi barów i restauracji, Pizzerie, Serwowanie jedzenia i napojów, Usługi cateringowe w zakresie zaopatrzenia w żywność, Usługi w zakresie żywności i napojów na wynos, Kawiarnie, Herbaciarnie, Usługi snack-barów, Usługi restauracji fast-food, Usługi barów typu fast-food na wynos.

(111) **393775** (220) 2025 10 13 (210) 592097
(151) 2026 02 24 (441) 2025 11 12
(732) WERELICH KLAUDIA SKINCLINIQ, Józefów (PL)
(540) (znak słowny)

(540) LUMISKIN

(510), (511) **3** Balsamy do opalania [kosmetyki], Balsamy samoopalające [kosmetyki], Błyszczaki do ust [kosmetyki], Eyelinery [kosmetyki], Kolorowe kosmetyki do oczu, Kolorowe kosmetyki dla dzieci, Kompaktowe kosmetyki do makijażu, Korektory [kosmetyki], Kosmetyki, Kosmetyki blokujące promieniowanie słoneczne, Kosmetyki brązująco-opalizujące, Kosmetyki do brwi, Kosmetyki do makijażu, Kosmetyki do makijażu skóry, Kosmetyki do makijażu twarzy, Kosmetyki do paznokci, Kosmetyki do pielęgnacji urody, Kosmetyki do pielęgnacji skóry, Kosmetyki do ust, Kosmetyki do stosowania na skórę, Kosmetyki do samoopalanania, Kosmetyki do włosów, Kosmetyki funkcjonalne, Kosmetyki i preparaty kosmetyczne, Kosmetyki kolorowe, Kosmetyki naturalne, Kosmetyki koloryzujące do skóry, Kosmetyki nielecznicze i preparaty toaletowe, Kosmetyki nielecznicze, Kosmetyki organiczne, Kosmetyki przeznaczone do suchej skóry, Kosmetyki upiększające, Kosmetyki w formie mleczków, Kosmetyki w formie olejków, Kosmetyki w formie żeli, Kosmetyki w gotowych zestawach, Kosmetyki w postaci kremów, Kosmetyki w postaci cieni do powiek, Kosmetyki w postaci różu, Kosmetyki w postaci płynów, Kosmetyki zawierające pantenol, Kremy do ciała [kosmetyki], Kremy do pielęgnacji skóry [kosmetyki], Kremy do twarzy i ciała [kosmetyki], Kremy do twarzy [kosmetyki], Kremy na noc [kosmetyki], Kremy tonizujące [kosmetyki], Maseczki zwięzające pory stosowane jako kosmetyki, Mleczka do opalania [kosmetyki], Nawilżające balsamy do ciała [kosmetyki], Nawilżające balsamy do skóry [kosmetyki], Olejki mineralne [kosmetyki], Olejki do pielęgnacji skóry [kosmetyki], Olejki do opalania [kosmetyki], Olejki do ciała [kosmetyki], Peelingi do twarzy [kosmetyki], Perfumowane kosmetyki w aerozolu do ciała, Paski do wybielania zębów nasączone preparatami do wybielania zębów [kosmetyki], Pianki [kosmetyki], Płynne kremy [kosmetyki], Płyny do mycia twarzy [kosmetyki], Podkłady do paznokci [kosmetyki], Preparaty do wybielania skóry [kosmetyki], Preparaty do samoopalanania [kosmetyki], Pudry w kamieniu [kosmetyki], Środki nawilżające do twarzy [kosmetyki], Środki do oczyszczania skóry twarzy [kosmetyki], Toniki [kosmetyki], Toniki do twarzy [kosmetyki], Żele do twarzy i ciała [kosmetyki], Zmywacze lakieru do paznokci [kosmetyki], Zmywacze do paznokci [kosmetyki], **44** Usługi kosmetyczne, Usługi kosmetyczne w zakresie wykonywania makijażu, Usługi kosmetycznej pielęgnacji ciała, Usługi salonów fryzjersko-kosmetycznych, Depilacja woskiem, Dopinanie włosów [przedłużanie, zagęszczanie], Doradztwo dotyczące kosmetyków, Doradztwo dotyczące urody, Doradztwo w dziedzinie pielęgnacji ciała i urody, Doradztwo w zakresie urody, Epilacja, Fryzjerstwo męskie, Fryzjerstwo, Gabinety pielęgnacji skóry, Higiena i pielęgnacja urody, Higiena i pielęgnacja urody dla ludzi, Konsultacje dotyczące kosmetyków, Kosmetyczny zabieg laserowy skóry, Kuracje do włosów, Manicure, Odbudowa włosów, Pielęgnacja urody, Pielęgnacja stóp, Salony fryzjerskie, Solaria, Salony piękności, Świadczenie usług przez salony piękności, Udostępnianie łaźni publicznych do celów higieny osobistej, Udostępnianie obiektów i sprzętu do korzystania z solarium [do opalania], Udostępnianie obiektów i sprzętu saun, Udzielanie

informacji o urodzie, Usługi doradcze dotyczące urody, Usługi doradcze dotyczące kosmetyków, Usługi doradztwa online w zakresie makijażu, Usługi doradztwa w zakresie pielęgnacji włosów, Usługi doradztwa w zakresie makijażu, Usługi fryzjerskie, Usługi gabinetów odchudzania, Usługi koloryzacji brwi, Usługi koloryzacji rzęs, Usługi kręcenia włosów.

(111) **393776** (220) 2025 10 13 (210) 592111
(151) 2026 03 06 (441) 2025 11 12
(732) KADULSKA ELWIRA MIKAELL USŁUGI POGRZEBOWE,
Warszawa (PL)
(540) (znak słowno-graficzny)
(540) MIKAELL USŁUGI POGRZEBOWE
(540)



(591) srebrny
(531) 29.01.11, 27.05.01, 27.05.10, 26.03.01
(510), (511) **45** Usługi pogrzebowe.

(111) **393777** (220) 2025 10 16 (210) 592285
(151) 2026 03 05 (441) 2025 11 12
(732) BAMAD SPÓŁKA Z OGRANICZONĄ ODPOWIEDZIALNOŚCIĄ,
Tabędz (PL)
(540) (znak słowny)

(540) Bamad

(510), (511) **6** Stojaki [konstrukcje] z metalu na rowery, Stojaki podtrzymujące [konstrukcje] z metalu na rowery, Raki do wspinaczki po oblodzonych powierzchniach, Raki do wspinaczki, Raki [wyroby żelazne do wspinaczki], Sprzęt wspinaczkowy [raki], Maszty metalowe, Metalowe maszty flagowe, Metalowe maszty flagowe do trzymania w rękach, **12** Bagażniki na rowery, Bagażniki na rowery do pojazdów, Torby na bagażnik rowerowy, Bagażniki na torby do rowerów, **18** Laski, kijki marszowe i trekkingowe, **19** Maszty flagowe, niemetalowe, **20** Niemetalowe pojemniki do przechowywania, Ochronne pojemniki z materiałów niemetalowych do przechowywania towarów, Pojemniki do przenoszenia niemetalowe, Pojemniki do pakowania z tworzyw sztucznych, Pojemniki niemetalowe do przechowywania narzędzi [puste], Pojemniki niemetalowe do transportu, Pojemniki opakowaniowe wykonane głównie z tworzyw sztucznych, Pojemniki z tworzyw sztucznych na leki do użytku handlowego, Pojemniki, zamknięcia i uchwyty do nich, niemetalowe, Pudełka przenośne [pojemniki] z tworzyw sztucznych, **21** Pojemniki do użytku domowego, Pojemniki do użytku domowego lub kuchennego, Pojemniki kuchenne, Uniwersalne przenośne pojemniki do użytku domowego, **24** Flagi, nie z papieru, Flagi z tworzyw sztucznych, Materiał na flagi, Flagi z materiałów tekstylnych lub tworzyw sztucznych, Flagi tekstylne, Tekstylne flagi i proporce, Flagi nylonowe, **25** Szaliki, Koszulki z nadrukami, Koszulki polo, Czapki bejsbolówki, Czapki bez daszków, Czapki z daszkiem, Czapki z pomponem, Opaski na głowę, **26** Przypinki.

(111) **393778** (220) 2025 10 16 (210) 592288
(151) 2026 03 05 (441) 2025 11 12
(732) BIELAWSKI MARCIN, Warszawa (PL)
(540) (znak słowny)
(540) ZAGRYZACZE

(510), (511) **29** Przetworzone owoce, grzyby, warzywa, orzechy i nasiona roślin strączkowych, Mięso i wyroby mięsne, Batoniki na bazie orzechów będące zamiennikami posiłków, Batoniki na bazie owoców będące zamiennikami posiłków, Batoniki na bazie owoców i orzechów, Batony na bazie orzechów i nasion, Batony organiczne na bazie orzechów i ziaren, Batony spożywcze na bazie orzechów, Batony spożywcze na bazie soi, Chipsy bananowe, Chipsy jabłkowe, Chipsy na bazie warzyw, Chipsy o niskiej zawartości tłuszczu, Chipsy sojowe, Chipsy owocowe, **30** Ziarna przetworzone, skrobia i wyroby z tych towarów, preparaty do pieczenia i drożdże, Produkty zbożowe, Batony

zbożowe i energetyczne, Cukierki, batony i guma do żucia, Wyroby cukiernicze, ciasta, tarty i ciasteczka, Artykuły żywnościowe zawierające czekoladę [jako podstawowy składnik], Batoniki nugatowe w poliwętle czekoladowej, Bułeczki z dżemem, Bułeczki z czekoladą, Bułeczki z owocami, Bułki z cynamonem, Chałwa, Bezy, Batoniki ze słodkiej pasty z fasoli w postaci galaretki [yohkan], Bułki z nadzieniem, Bułki nadziewane, Bułeczki z dżemem fasolowym, Bułeczki gotowane na parze nadziewane pastą z czerwonej fasoli, Bułeczki gotowane na parze nadziewane mięsem mielonym (niku-manjuh), Brioszki (drożdżowe bułeczki), Batony gotowe do spożycia na bazie czekolady, Batoniki zbożowe będące zamiennikami posiłków, Batoniki na bazie czekolady będące zamiennikami posiłków, Bagietki z nadzieniem.

(111) **393779** (220) 2025 10 16 (210) 592294
 (151) 2026 03 05 (441) 2025 11 12
 (732) JAŚKIEWICZ DANIEL TROGES, Toruń (PL)
 (540) (znak słowno-graficzny)
 (540) KAISAI
 (540)

KAISAI

(591) niebieski, czerwony
 (531) 29.01.12, 27.05.01, 26.05.01
 (510), (511) **6** Wyroby z blachy, Rury i konstrukcje metalowe, **9** Urządzenia i przyrządy: pomiarowe, sygnalizacyjne i kontrolno-sterujące, Systemy zdalnego sterowania, Urządzenia do nagrywania, transmisji lub reprodukcji dźwięku lub obrazu, Płyty kompaktowe, Komputery i programy komputerowe, Kable elektryczne, **11** Urządzenia, aparatura i instalacje chłodnicze, grzewcze i wentylacyjne, Osprzęt do instalacji chłodniczych, wentylacyjnych i grzewczych, centrale wentylacyjne, **37** Usługi budowlane, Usługi remontowe obiektów budowlanych, Wynajem sprzętu i maszyn budowlanych, Naprawy i konserwacja sprzętu biurowego, sprzętów gospodarstwa domowego, Usługi montażu i serwisu w zakresie urządzeń, aparatury i instalacji chłodniczej, grzewczej i wentylacyjnej oraz osprzętu do instalacji chłodniczych, wentylacyjnych i grzewczych, Usługi serwisowe urządzeń i przyrządów: pomiarowych, sygnalizacyjnych, kontrolnych i systemów automatyki, urządzeń do nagrywania, transmisji lub reprodukcji dźwięku lub obrazu, komputerów i urządzeń peryferyjnych, **42** Usługi projektowe z zakresu budownictwa i architektury, Usługi z zakresu projektowania instalacji klimatyzacyjnych i wentylacyjnych.

(111) **393780** (220) 2025 07 25 (210) 588022
 (151) 2026 03 13 (441) 2025 11 24
 (732) TO ZNOWU ONI SPÓŁKA Z OGRANICZONĄ ODPOWIEDZIALNOŚCIĄ, Kraków (PL)
 (556) (znak dźwiękowy)
 (540) TZO
 (540)



(510), (511) **35** Marketing opierający się na współpracy z influencerem [Influencer marketing], Produkcja nagrań wideo w celach reklamowych, Produkcja nagrań wideo w celach marketingowych, Promocja sprzedaży dla osób trzecich za pomocą krótkich filmów, Promowanie towarów i usług osób trzecich w Internecie na kanałach na portalach społecznościowych, serwisach Internetowych oraz platformach streamingowych służących do udostępniania filmów i/lub nagrań oraz muzyki, Promowanie towarów i usług osób trzecich w Internecie na profilach na portalach społecznościowych, serwisach Internetowych oraz platformach streamingowych służących do udostępniania filmów i/lub nagrań oraz muzyki, Reklama, w tym promowanie produktów i usług na rzecz osób trzecich za pomocą kanałów w mediach społecznościowych i stre-

amingowych, Usługi reklamowe, promocyjne i marketingowe, Usługi reklamowe i marketingowe online, Usługi reklamowe i marketingowe świadczone za pomocą mediów społecznościowych, Tworzenie filmów reklamowych i sponsorowanych, **38** Dostarczanie cyfrowego dźwięku i/lub wideo za pomocą telekomunikacji, Elektroniczne przesyłanie obrazów, zdjęć, obrazów graficznych i ilustracji przez światową sieć komputerową, Podcasting, Rozpowszechnianie filmów na temat gier za pośrednictwem sieci informatycznych, w tym na portalach społecznościowych, serwisach Internetowych oraz platformach streamingowych służących do udostępniania filmów i/lub nagrań oraz muzyki, Transmisja podcastów, **41** Dystrybucja filmów, Informacje online z dziedziny rozrywki z zakresu gier komputerowych, Prezentacja nagrań wideo, Produkcja filmów, Produkcja filmów rozrywkowych, Produkcja nagrań audiowizualnych, Prowadzenie profilu informacyjnego i rozrywkowego na portalach społecznościowych, serwisach internetowych oraz platformach streamingowych, Prowadzenie kanału informacyjnego i rozrywkowego na portalach społecznościowych, serwisach internetowych oraz platformach streamingowych, Publikowanie fotografii, Publikowanie materiałów multimedialnych online, Publikowanie piosenek, Publikowanie recenzji, Publikacja recenzji online w dziedzinie rozrywki, Prowadzenie warsztatów na temat gier, Prowadzenie prezentacji na temat gier, Realizacja nagrań audiowizualnych, Świadczenie usług rozrywkowych poprzez kanały mediów społecznościowych, Tworzenie podcastów, Tworzenie [opracowywanie] podcastów, Udostępnianie filmów, Udostępnianie filmów online nie do pobrania, Udostępnianie informacji online na temat strategii gier komputerowych i wideo i powiązanych produktów, Udostępnianie online recenzji gier, Udostępnianie rozrywki w postaci klipów filmowych za pomocą internetu, Udostępnianie rozrywki za pośrednictwem podcastów, Udostępnianie w trybie on-line informacji związanych z grami komputerowymi i rozszerzeniami komputerowymi do gier, Usługi edukacyjne i instruktażowe, Usługi edukacyjne i szkoleniowe związane z grami, Usługi informacyjne związane z rozrywką, Usługi produkcji filmów, Usługi reporterskie, Usługi rozrywki online, które obejmują portale i serwisy Internetowe oraz platformy streamingowe, a w ramach których udostępniane są materiały filmowe i audio online, Usługi rozrywkowe, edukacyjne i instruktażowe, Usługi w zakresie gier do celów rozrywkowych, Usługi w zakresie gier komputerowych i wideo, Udostępnianie recenzji gier, Usługi w zakresie gier elektronicznych, Usługi w zakresie gier elektronicznych świadczone za pośrednictwem Internetu, Usługi w zakresie informacji o grach, Usługi w zakresie interaktywnych gier komputerowych.

(111) **393781** (220) 2025 10 22 (210) 592522
 (151) 2026 03 17 (441) 2025 12 01
 (732) ÖZTÜRK SALIH DST TRADE, Siekierki Wielkie (PL)
 (540) (znak słowno-graficzny)
 (540) JDS
 (540)

JDS

(591) biały, niebieski
 (531) 27.05.01, 29.01.12
 (510), (511) **7** Dystrybutory automatyczne, Generatory elektryczności, Maszyny i obrabiarki do sytuacji awaryjnych i ratunkowych, Maszyny i urządzenia do obróbki i przetwórstwa, Maszyny rolnicze, do robót ziemnych, budowlane, dla przemysłu wydobywczego i górnictwa, Pompy, kompresory i dmuchawy, Roboty przemysłowe, Urządzenia do przenoszenia i transportu, Urządzenia zamiatające, czyszczące, myjące i piorące, Roboty do użytku przemysłowego, Roboty do zastosowania w przemyśle, Szczęki życia [nożyce ratunkowe z napędem elektrycznym].

(111) **393782** (220) 2025 11 06 (210) 593373
 (151) 2026 03 17 (441) 2025 12 01
 (732) KAŁUŻNA ALEKSANDRA, Poddębice (PL)
 (540) (znak słowno-graficzny)
 (540) OLALA FASHION

(540)



(591) czarny, jasnobrązowy

(531) 29.01.12, 27.05.01, 27.05.10

(510), (511) **25** Odzież, Odzież damska, Odzież wieczorowa, Odzież codzienna, Odzież dżinsowa, Odzież skórzana, Okrycia wierzchnie (odzież), Odzież wierzchnia dla kobiet, Odzież dziewczęca, Odzież sportowa, **35** Usługi sprzedaży detalicznej związane ze sprzedażą odzieży i dodatków odzieżowych, Usługi sprzedaży detalicznej w związku z obuwem, Usługi sprzedaży detalicznej w związku z biżuterią, Usługi sprzedaży detalicznej w związku z torebkami damskimi, Usługi sprzedaży detalicznej akcesoriów odzieżowych, Usługi sprzedaży detalicznej w związku z torbami.

(111) **393783** (220) 2025 10 20 (210) 592437

(151) 2026 03 17 (441) 2025 12 01

(732) HIT CLEAN SPÓŁKA Z OGRANICZONĄ ODPOWIEDZIALNOŚCIĄ, Kraków (PL)

(540) (znak słowno-graficzny)

(540) hit clean

(540)



(591) jasnoniebieski

(531) 01.15.15, 26.01.03, 26.11.01, 26.11.07, 27.05.01, 29.01.11

(510), (511) **3** Preparaty do prania, Środki do czyszczenia pojazdów, Środki zapachowe do celów domowych, Aerozole czyszczące, Aerozole odtłuszczające, Artykuły do wybielania, Amoniak [alkalia lotne] stosowany jako detergent, Antypoślizgowe płyny do podłóg, Antypoślizgowy wosk do podłóg, Chusteczki zawierające preparaty czyszczące, Chusteczki nasączone preparatami czyszczącymi, Detergenty, Detergenty do muszli klozetowych, Detergenty do użytku domowego, Detergenty do użytku w gospodarstwie domowym, Detergenty do zmywania naczyń, Detergenty do zmywarek do naczyń, Detergenty do zmywarek w postaci żelu, Detergenty, inne niż do użytku w procesach produkcyjnych oraz inne niż do celów medycznych, Detergenty inne niż do użytku w procesach produkcyjnych oraz inne niż do celów medycznych, Detergenty w pianie, Detergenty w stanie stałym o przedłużonym uwalnianiu do udrażniania rur kanalizacyjnych, Dyfuzory z patyczkami zapachowymi, Impregnowane chusteczki papierowe do czyszczenia naczyń, Kostki mydła do czyszczenia do użytku domowego, Mieszanki do czyszczenia ubikacji, Mieszanki do nabłyszczania podłóg, Mieszanka do polerowania podłóg, Mieszanki czyszczące do usuwania plam, Mieszanki do mycia okien, Mieszanki do pielęgnacji podłóg, Mieszanki polerujące, Mieszanki usuwające farbę, Mydła do czyszczenia przedmiotów wykonanych ze skóry, Mydła do użytku domowego, Nasączone ściereczki do polerowania, Mydło w płynie do mycia naczyń, Naturalne pasty do podłóg, Naturalne woski do podłóg, Nawilżane chusteczki nasączone środkiem oczyszczającym, Odkamieniacze do użytku domowego, Odplamiacz, Oleje czyszczące, Pałeczki zapachowe, Papier do polerowania, Olejki sosnowe do czyszczenia podłóg, Pasty do mebli, Pasta do podłogi, Płynne detergenty do zmywarek, Płyny do czyszczenia, Płyny do mycia, Płyny do mycia naczyń, Płyny do szorowania, Polerowanie (Środki do-), Powietrze sprężone w puszcze do czyszczenia i odkurzania, Preparaty antystatyczne do celów domowych, Preparaty chemiczne do czyszczenia do użytku domowego, Preparaty czyszczące do czyszczenia rur kanalizacyjnych, Preparaty czyszczące do dywanów, Preparaty

czyszczące do piekarników, Preparaty czyszczące, którymi nasączone są myjki, Preparaty czyszczące w postaci pianek, Preparaty do czyszczenia i nabłyszczania liści roślin, Preparaty do czyszczenia szkła, Preparaty do czyszczenia tapet, Preparaty do czyszczenia podłóg, Preparaty do mycia przednich szyb samochodowych, Preparaty do nabłyszczania liści roślin, Preparaty do nadawania połysku, Preparaty do oczyszczania rur odpływowych, Preparaty do odbarwiania, Preparaty do odtłuszczania inne niż stosowane w procesach produkcyjnych, Preparaty do polerowania, Preparaty do polerowania pielęgnujące drewno, Preparaty do przetykania zlewu, Preparaty do udrażniania rur, Preparaty do usuwania pleśni, Preparaty do usuwania tłuszczu, Preparaty do wybielania, Preparaty do wywabiania plam, Preparaty do zmywania naczyń, Preparaty myjące, Preparaty myjące do pojazdów, Preparaty odtłuszczające do celów domowych, Preparaty wybielające, Produkty do udrażniania odpływów i zlewów, Produkty do usuwania plam, Proszek do szorowania, Proszek do zmywarek, Proszki do polerowania, Proszki do prania, Proszki do szorowania, Rozpuszczalniki alkoholowe będące preparatami czyszczącymi, Rozpuszczalniki do usuwania lakierów, Rozpuszczalniki do usuwania farb, Roztwory do szorowania, Ściereczki do czyszczenia nasączone preparatami do polerowania, Ściereczki nasączone detergentami, do czyszczenia, Ściereczki nasączone preparatem czyszczącym do czyszczenia okularów, Ściereczki nasączone środkiem do zmywania naczyń, Środek do czyszczenia czajników, Środek do czyszczenia mebli, Środek do polerowania mebli, Środki czyszczące, Środki czyszczące do kamienia, Środki czyszczące do szkła, Środki czyszczące do usuwania plam, Środki czyszczące do użytku domowego, Środki czyszczące w sprayu do użytku domowego, Środki do czyszczenia dywanów, Środki do czyszczenia okien w formie rozpylacza, Środki do czyszczenia toalet, Środki do płukania do zmywarek, Środki do polerowania, Środki toaletowe, Preparaty toaletowe, **21** Przybory do czyszczenia toalety i łazienki, Gąbki do kąpieli, Przepychacze do toalet, Stojaki na szczotki klozetowe, Szczotki do czyszczenia wanien, Szczotki do misek klozetowych, Szczotki do muszli klozetowych, Wiadra łazienkowe, Zestawy szczotek toaletowych, Przybory do użytku domowego do czyszczenia, szczotki i materiały do wytwarzania szczotek, Sprzęt i artykuły do sprzątania i czyszczenia, Aplikatory wosku podłogowego, do montażu na ręcznie mopa, Atomizery do użytku w gospodarstwie domowym, Czyszczenie (Gąbki do-), Czyszczenie (ściereczki do-) [szmatki], Czyszczenie [ściereczki do-] [szmatki], Druciaki metalowe, Gąbki, Gąbki czyszczące, Gąbki do czyszczenia, Gąbki do szorowania, Gąbki do użytku domowego, Gąbki kuchenne, Gąbki ścierne do użytku w kuchni [czyszczenie], Gąbki sztuczne do użytku domowego, Gumowe rękawiczki do gospodarstwa domowego, Gumowe zbieraki [ręczne] do czyszczenia okien, Końcówki do mopów, Miednice do płukania, Miotelki do kurzu, Miotelki do usuwania kurzu z mebli, Miotły, Miotły do podłogi, Miotły do sprzątania, Miseczki, Misy, Misy i miseczki, Mopy, Mopy gałgankowe, Mopy obrotowe, Naczynia (Szczotki do mycia-), Naturalne gąbki morskie, Narzędzia do czyszczenia, ręczne, **37** Czyszczenie dywanów, Czyszczenie dywanów i chodników, Czyszczenie elementów wystroju wnętrz wykonanych z tkanin, Czyszczenie mat, Dezodoryzacja dywanów, Dezodoryzacja tapicerki, Mycie, Pranie, Pranie dywanów, Pranie na sucho, Pranie tkanin, Pranie towarów tekstylnych, Dezynfekcja tapicerki, Usługi w zakresie prania chemicznego ubrań [pranie na sucho], Usuwanie plam z dywanów, Usuwanie plam z tkanin, Wieszanie zasłon, Usuwanie plam ze skóry, Czyszczenie mebli, Czyszczenie pokryć podłogowych, Czyszczenie powierzchni ścian, Czyszczenie pralek, Czyszczenie stoisk wystawowych, Czyszczenie wanien, Czyszczenie żaluzji, Czyszczenie zbiorników, Dezynfekcja zastawy stołowej.

(111) **393784** (220) 2025 09 04 (210) 590020

(151) 2026 03 24 (441) 2025 12 08

(732) POLSKIE TOWARZYSTWO MEDYCYN Y RODZINNEJ, Wrocław (PL)

(540) (znak słowno-graficzny)

(540) POLSKIE TOWARZYSTWO MEDYCYN Y RODZINNEJ

(540)

POLSKIE TOWARZYSTWO
MEDYCYN Y RODZINNEJ

(591) czarny

(531) 27.05.01, 02.07.02, 02.07.25, 29.01.08

(510), (511) **9** E-booki, **16** Podręczniki, Poradniki, Materiały edukacyjne, w szczególności ulotki, broszury, checklisty, **35** Działalność reklamowa w zakresie: kursów, szkoleń, baz pytań do egzaminu specjalizacyjnego, analiz przypadków klinicznych, podcastów, artykułów publikowanych na stronach internetowych, podręczników, e-booków, poradników, materiałów edukacyjnych w tym w szczególności ulotek, broszur, checklist, prowadzenia webinarów, wydarzeń stacjonarnych (w szczególności kongresów, konferencji, szkoleń ogólnopolskich i szkoleń lokalnych), kalkulatorów dawek leków, działalności wyszukiwarek internetowych leków i wyrobów medycznych, działalności serwisów internetowych, **41** Prowadzenie: kursów, szkoleń, Tworzenie i dystrybuowanie baz z pytaniami do egzaminu specjalizacyjnego, Analiza przypadków klinicznych, Prowadzenie, nagrywanie i publikowanie podcastów, Publikowanie artykułów na stronach internetowych, Opracowywanie publikacji naukowych, Prowadzenie webinarów, Organizowanie wydarzeń stacjonarnych w postaci: kongresów, konferencji naukowych, szkoleń ogólnopolskich, szkoleń lokalnych, Usługi związane z wydawaniem: podręczników, e-booków, poradników, Usługi związane z wydawaniem: materiałów edukacyjnych, w postaci ulotek, broszur, checklist, **42** Prowadzenie i projektowanie badań naukowych, Organizowanie wsparcia w praktyce klinicznej poprzez udostępnianie: kalkulatorów dawek leków, wyszukiwarek internetowych leków i wyrobów medycznych, Publiczne udostępnianie wiedzy medycznej za pośrednictwem stron internetowych, Prowadzenie ankiet badawczych.

(111) **393785** (220) 2025 10 09 (210) 592021
 (151) 2026 03 17 (441) 2025 12 01
 (732) KASIM TAMARA, Warszawa (PL)
 (540) (znak słowno-graficzny)
 (540) Psychobox
 (540)

Psychobox

(531) 27.05.01
 (510), (511) **9** Materiały elektroniczne i cyfrowe: interaktywne pliki aplikacje, oprogramowanie edukacyjne, **16** Materiały drukowane: karty pracy, zeszyty ćwiczeń workbooki, publikacje, **41** Usługi edukacyjne: szkolenia, kursy, warsztaty kursy online, e-learning, **44** Usługi psychologiczne: doradztwo psychologiczne konsultacje, interwencje kryzysowe.

(111) **393786** (220) 2025 10 31 (210) 593073
 (151) 2026 03 24 (441) 2025 12 08
 (732) Swiss Pharma International AG, Zurych (CH)
 (540) (znak słowno-graficzny)
 (540) X XYLO AROMA-THERAPY BABY
 (540)



(591) fioletowy, ciemnoniebieski, srebrny
 (531) 29.01.13, 27.05.01, 02.05.01, 02.05.06
 (510), (511) **5** Preparaty farmaceutyczne i medyczne, Środki sanitarne do celów medycznych, Dietetyczna żywność i substancje przystosowane do medycznego użycia, Suplementy diety dla ludzi.

(111) **393787** (220) 2025 10 31 (210) 593101
 (151) 2026 03 24 (441) 2025 12 08
 (732) Swiss Pharma International AG, Zurych (CH)
 (540) (znak słowno-graficzny)
 (540) X XYLO AROMA-THERAPY S.O.S.

(540)



(591) zielony, ciemnoniebieski, srebrny
 (531) 02.07.01, 29.01.13, 02.07.01
 (510), (511) **5** Preparaty farmaceutyczne i medyczne, Środki sanitarne do celów medycznych, Dietetyczna żywność i substancje przystosowane do medycznego użycia, Suplementy diety dla ludzi.

(111) **393788** (220) 2025 10 31 (210) 593107
 (151) 2026 03 24 (441) 2025 12 08
 (732) Swiss Pharma International AG, Zurych (CH)
 (540) (znak słowno-graficzny)
 (540) X XYLOGEL HYDRO
 (540)



(591) niebieski, ciemnoniebieski, srebrny
 (531) 29.01.12, 27.05.01, 02.03.01
 (510), (511) **5** Preparaty farmaceutyczne i medyczne, Środki sanitarne do celów medycznych, Dietetyczna żywność i substancje przystosowane do medycznego użycia, Suplementy diety dla ludzi.

(111) **393789** (220) 2025 09 04 (210) 590026
 (151) 2026 03 24 (441) 2025 12 08
 (732) POLSKIE TOWARZYSTWO MEDYCYN Y RODZINNEJ, Wrocław (PL)
 (540) (znak słowno-graficzny)
 (540) POLSKIE TOWARZYSTWO MEDYCYN Y RODZINNEJ
 (540)

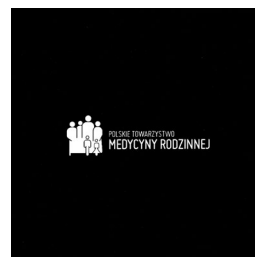

(591) biały
 (531) 02.05.02, 02.05.03, 02.07.23, 02.07.25, 27.05.01, 29.01.06
 (510), (511) **9** e-booki, **16** podręczniki, poradniki, materiały edukacyjne, w szczególności ulotki, broszury, checklisty, **35** Działalność reklamowa w zakresie: kursów, szkoleń, baz pytań do egzaminu specjalizacyjnego, analiz przypadków klinicznych, podcastów, artykułów publikowanych na stronach internetowych, podręczników, e-booków, poradników, materiałów edukacyjnych w tym w szczególności ulotek, broszur, checklist, prowadzenia webinarów, wydarzeń stacjonarnych (w szczególności kongresy, konferencje, szkolenia ogólnopolskie, szkolenia lokalne), kalkulatorów dawek leków, działalności wyszukiwarek internetowych leków i wyrobów medycznych, działalności serwisów internetowych, **41** Prowadzenie: kursów, szkoleń,

Tworzenie i dystrybuowanie baz z pytaniami do egzaminu specjalizacyjnego, Analiza przypadków klinicznych, Prowadzenie, nagrywanie i publikowanie podcastów, Publikowanie artykułów na stronach internetowych, Opracowywanie publikacji naukowych, prowadzenie webinarów, Organizowanie wydarzeń stacjonarnych w postaci: kongresów, konferencji naukowych, szkoleń ogólnopolskich, szkoleń lokalnych, usługi związane z wydawaniem: podręczników, e-booków, poradników, usługi związane z wydawaniem: materiałów edukacyjnych, w postaci ulotek, broszur, checklist, **42** Prowadzenie i projektowanie badań naukowych, Organizowanie wsparcia w praktyce klinicznej poprzez udostępnianie: kalkulatorów dawek leków, wyszukiwarek internetowych leków i wyrobów medycznych, Publiczne udostępnianie wiedzy medycznej za pośrednictwem stron internetowych, Prowadzenie ankiet badawczych.

(111) **393790** (220) 2025 10 07 (210) 591763
 (151) 2026 03 10 (441) 2025 11 24
 (732) WŁODARCZYK AGNIESZKA EUROPEJSKI INSTYTUT PSYCHOLOGII I SEKSUOLOGII KLINICZNEJ, Policko (PL)
 (540) (znak słowno-graficzny)
 (540) EUROPEJSKI INSTYTUT PSYCHOLOGII I SEKSUOLOGII KLINICZNEJ
 (540)



EUROPEJSKI INSTYTUT
 PSYCHOLOGII I SEKSUOLOGII
 KLINICZNEJ

(531) 02.01.01, 02.03.01, 05.05.20, 05.05.21, 27.05.01
 (510), (511) **41** Organizowanie kursów, seminariów, warsztatów i szkoleń, Usługi edukacyjne i szkoleniowe w zakresie psychologii, psychoterapii, seksuologii, terapii oraz medycyny sądowej, Prowadzenie zajęć i szkoleń specjalistycznych dla profesjonalistów w dziedzinie psychologii, psychoterapii, seksuologii, terapii oraz medycyny sądowej, **44** Usługi w zakresie zdrowia psychicznego, Badania psychologiczne, Doradztwo psychologiczne, Konsultacje psychologiczne, Psychoterapia, Udzielanie informacji z zakresu psychologii, Usługi diagnozy psychologicznej, Usługi psychoterapeutyczne, Konsultacje seksuologiczne, Usługi w zakresie medycyny sądowej, Konsultacje psychologiczne dla par, Usługi w zakresie psychologii dziecięcej, Prowadzenie terapii psychologicznej dla dzieci.

(111) **393791** (220) 2025 11 17 (210) 593924
 (151) 2026 03 24 (441) 2025 12 08
 (732) ZAMORSKA AGATA CENTRUM JĘZYKA HISZPAŃSKIEGO ACENTO, Gdańsk (PL)
 (540) (znak słowno-graficzny)
 (540) ACENTO
 (540)



ACENTO

(531) 27.05.01, 03.07.15
 (510), (511) **41** Nauczanie języków, Kursy językowe, Edukacja językowa, Tłumaczenia językowe, Tłumaczenie ustne, Usługi tłumaczenia symultanicznego.

(111) **393792** (220) 2025 06 04 (210) 585636
 (151) 2026 03 27 (441) 2025 11 24
 (732) TEXT SPÓŁKA AKCYJNA, Wrocław (PL)
 (540) (znak słowny)
 (540) TEXT
 (510), (511) **9** Oprogramowanie komputerowe do pobrania, służące do zarządzania działalnością gospodarczą, zarządzania bazami danych, obsługi i wsparcia klienta, zarządzania relacjami z klientami oraz zwiększania zaangażowania klientów, Oprogramowanie do po-

brania, umożliwiające komunikację elektroniczną między użytkownikami Internetu w zakresie wsparcia klienta, zarządzania relacjami z klientami, obsługi klienta oraz angażowania klientów, Mobilne aplikacje do pobrania służące do prowadzenia czatów i przesyłania wiadomości, **35** Doradztwo w zakresie zarządzania przedsiębiorstwem, Udostępnianie i dostarczanie informacji biznesowych, Udzielanie odpowiedzi na zapytania biznesowe, Analiza danych biznesowych oraz doradztwo w zakresie obsługi i wsparcia klienta, Wsparcie w zakresie zarządzania i administracji przedsiębiorstwem, Analiza trendów marketingowych na rzecz osób trzecich, Doradztwo dotyczące analizy nawyków zakupowych konsumentów, Świadczenie usług w zakresie interaktywnych ocen sprzedażowych za pośrednictwem Internetu w celu oceny wiedzy zespołów sprzedażowych w kontekście udostępniania informacji, danych i treści klientom w rzeczywistych sytuacjach sprzedaży online, Usługi reklamowe i marketingowe, Konsulting i doradztwo w zakresie zarządzania przedsiębiorstwem w obszarach wsparcia biznesowego, reklamy, marketingu, sprzedaży, generowania leadów oraz utrzymania klientów, Doradztwo w zakresie rozwoju organizacji, rozwoju przywództwa biznesowego, zarządzania i kierowania przedsiębiorstwem, Udostępnianie informacji biznesowych za pośrednictwem strony internetowej w dziedzinie biznesu, budowania marki oraz poprawy jakości obsługi klienta, **41** Udostępnianie za pośrednictwem stron internetowych materiałów wideo, wpisów blogowych, vlogów oraz publikacji elektronicznych w postaci artykułów, raportów i broszur z dziedziny biznesu, budowania marki i obsługi klienta, Usługi edukacyjne i rozrywkowe, mianowicie udostępnianie programów dotyczących prowadzenia biznesu, budowania marki i obsługi klienta, za pośrednictwem obrazu, dźwięku, stron internetowych, telefonów komórkowych i sieci komputerowych, Szkolenia biznesowe w zakresie prowadzenia biznesu, rozwoju przywództwa i obsługi klienta, **42** Usługi w zakresie oprogramowania jako usługi-software as a service (SaaS), polegające na udostępnianiu oprogramowania z zakresu wsparcia klienta, zarządzania relacjami z klientami, obsługi klienta oraz angażowania klientów, Usługi SaaS obejmujące oprogramowanie do automatyzacji i usprawnienia zarządzania oraz świadczenia usług wsparcia klienta, a także do utrzymania i zarządzania bazą zadań biznesowych, Udostępniane online oprogramowanie do świadczenia usług online w zakresie automatyzacji zarządzania i realizacji wsparcia klienta, w tym utrzymania i zarządzania zadaniami biznesowymi oraz usługi ogłoszeń serwisowych, Usługi SaaS polegające na udostępnianiu online oprogramowania nieprzeznaczonego do pobrania, służącego do zarządzania przedsiębiorstwem, zarządzania bazami danych, obsługi klienta, zarządzania relacjami z klientami oraz zwiększania ich zaangażowania, Udostępnianie online, nieprzeznaczonego do pobrania oprogramowania z graficznym interfejsem użytkownika służącego do zarządzania relacjami z klientami i obsługą klienta, Usługi SaaS obejmujące oprogramowanie do automatyzacji interakcji z klientem, zbierania danych, szkolenia użytkowników i klientów w zakresie samodzielnego wyszukiwania i udostępniania informacji klientom, Usługi SaaS w zakresie oprogramowania do nauki klienta, Usługi SaaS obejmujące oprogramowanie do tworzenia baz wiedzy w aplikacjach, Usługi SaaS obejmujące platformę programistyczną do tworzenia botów i wykorzystywania ich w aplikacjach, Usługi SaaS z wykorzystaniem sztucznej inteligencji do tworzenia i wykorzystywania botów, automatyzacji interakcji z klientem, zbierania i analizy danych, Usługi do tworzenia oprogramowania komputerowego na zlecenie, Instalacja i konserwacja oprogramowania komputerowego na rzecz osób trzecich, Programowanie oprogramowania komputerowego dla platform e-commerce, Konserwacja oprogramowania stosowanego w e-commerce, Usługi programistyczne w zakresie analiz komercyjnych i raportowania, Doradztwo w zakresie tworzenia i projektowania stron internetowych dla e-commerce, Doradztwo w zakresie rozwoju oprogramowania do zastosowań e-commerce, Prowadzenie badań i analiz technicznych, Doradztwo w zakresie analizy systemów komputerowych, Usługi informatyczne i programistyczne polegające na analizie danych, w tym analizie zagrożeń bezpieczeństwa w celu ochrony danych, Instalacja i dostosowywanie aplikacji komputerowych na zlecenie, Usługi dostosowywania oprogramowania, Tworzenie oprogramowania do systemów wykorzystujących sztuczną inteligencję i uczenie maszynowe.

(111) **393793** (220) 2024 10 29 (210) 576083
 (151) 2026 03 25 (441) 2025 12 08

(732) KŁOS SYLWESTER, Gdańsk (PL);
KŁOS WIKTORIA, Gdańsk (PL)
(540) (znak słowno-graficzny)
(540) L
(540)



(591) biały, ciemnoniebieski
(531) 29.01.12, 27.05.01, 27.05.21, 26.11.01, 26.11.12
(510), (511) **1** Witaminy do użytku w produkcji suplementów żywnościowych, Proteiny do użytku w produkcji suplementów żywnościowych, Proteiny do użytku w produkcji suplementów diety, **5** Białkowe suplementy diety, Batony zawierające suplementy odżywcze, Mieszanki do picia będące suplementami diety, Mieszanki do picia w proszku będące suplementami diety o smaku owocowym, Mineralne suplementy diety dla ludzi, Mineralne suplementy diety, Mineralne suplementy odżywcze, Nutraceutyki do stosowania jako suplementy diety, Odżywcze suplementy diety, Preparaty witaminowe w postaci suplementów diety, Probiotyki (suplementy), Przeciwtleniające suplementy diety, Przeciwtleniające suplementy, Suplementy dietetyczne i odżywcze, Suplementy dietetyczne koenzymu Q10, Suplementy dietetyczne zawierające luteinę, Suplementy diety, Suplementy diety dla ludzi nieprzeznaczone do celów leczniczych, Suplementy diety dla ludzi, Suplementy diety dla osób ze specjalnymi wymaganiami dietetycznymi, Suplementy diety dla sportowców, Suplementy diety do kontroli cholesterolu, Suplementy diety do użytku dietetycznego, Suplementy diety do użytku medycznego, Suplementy diety i preparaty dietetyczne, Suplementy diety o działaniu kosmetycznym, Suplementy diety poprawiające kondycję i wytrzymałość, Suplementy diety składające się głównie z żelaza, Suplementy diety składające się głównie z magnezu, Suplementy diety składające się głównie z wapnia, Suplementy diety składające się z aminokwasów, Suplementy diety składające się z witamin, Suplementy diety składające się z pierwiastków śladowych, Suplementy diety sporządzone głównie z witamin, Suplementy diety sporządzone głównie z minerałów, Suplementy diety stosowane w poście modyfikowanym, Suplementy diety w płynie, Suplementy diety w proszku zawierające zarodniki Ganoderma lucidum, Suplementy diety z białek serwatkowych, Suplementy diety z białkiem sojowym, Suplementy diety z chlorelli, Suplementy diety z cynkiem, Suplementy diety z drożdży piwowskich, Suplementy diety z kwasem foliowym, Suplementy diety z pszenicy, Suplementy diety zawierające białko, Suplementy diety zawierające pyłek kwiatowy, Suplementy diety zawierające enzymy, Suplementy diety zawierające alginiany, Suplementy diety zawierające lecytynę, Suplementy diety zawierające drożdże, Suplementy diety zawierające kazeinę, Suplementy diety zawierające olej lniany, Suplementy diety zawierające siemię lniane, Suplementy diety zawierające kielki pszenicy, Suplementy diety zawierające propolis, Suplementy diety zawierające mleczko pszczele, Suplementy diety zawierające glukozę, Suplementy diety zawierające izoflawony sojowe, Suplementy diety zawierające pyłek sosnowy, Suplementy diety zawierające węgiel aktywny, Suplementy diety zawierające olej z alg z kwasem dokozaheksaenowym (DHA), Suplementy diety ze sproszkowanym białkiem, Suplementy diety ze sproszkowanymi jagodami acai, Suplementy odżywcze składające się głównie z cynku, Suplementy odżywcze składające się głównie z żelaza, Suplementy odżywcze składające się z ekstraktów z grzybów, Suplementy odżywcze składające się głównie z magnezu, Suplementy odżywcze składające się głównie z wapnia, Suplementy odżywcze w płynie, Suplementy odżywcze ze skrobi przystosowane do celów medycznych, Suplementy prebiotyczne, Suplementy witaminowe do stosowania w dializie nerkowej, Suplementy witaminowe w postaci plastrów, Suplementy wzmacniające zawierające preparaty parafarmaceutyczne stosowane profilaktycznie i dla rekonwale-

scentów, Suplementy z siarą, Suplementy z wapniem, Suplementy ziołowe, Suplementy ziołowe w płynie, Suplementy żywnościowe, Suplementy żywnościowe w postaci proszku, Suplementy żywnościowe wspomagające zdrowie, zawierające żeń-szeń, Suplementy żywnościowe wspomagające zdrowie, zawierające czerwony żeń-szeń, Tabletki zawierające wapń jako suplementy diety, Zdrowotne suplementy diety sporządzone głównie z minerałów, Ziołowe suplementy diety dla osób o szczególnych wymaganiach dietetycznych, **35** Usługi sprzedaży detalicznej w związku z suplementami diety, Usługi sprzedaży hurtowej w związku z suplementami diety, **40** Wytwarzanie na zamówienie suplementów diety dla ludzi, **42** Doradztwo techniczne w zakresie usług badawczych dotyczących artykułów spożywczych i suplementów diety, Usługi badawcze i rozwojowe w dziedzinie suplementów diety, **44** Udzielanie informacji w zakresie suplementów diety i odżywiania, Udzielanie informacji związanych z suplementami diety i odżywczyami, Wydawanie suplementów diety.

(551) wspólne prawo ochronne

(111) **393794** (220) 2025 10 24 (210) 592710
(151) 2026 03 30 (441) 2025 12 15
(732) STOWARZYSZENIE MOTOCYKLOWE OUTSIDERS ŁÓDŹ,
Łódź (PL)
(540) (znak słowno-graficzny)
(540) Outsiders ŁÓDŹ
(540)



(591) złoty, czarny, srebrny, biały, czerwony
(531) 29.01.15, 03.07.17, 15.01.11, 24.07.01, 24.07.23, 01.01.03,
01.01.10, 25.01.06, 27.05.01, 27.05.03, 27.05.09, 27.05.10, 27.05.11,
27.05.13, 27.05.17, 27.05.24, 27.01.12
(510), (511) **16** Ulotki, Plakaty reklamowe, **25** Kurtki bluzy, T-shirty
z krótkim rękawem, Czapki jako nakrycia głowy, **26** Dekoracja artyku-
łów tekstylnych [łaty przyklejane na gorąco do-] [artykuły pasmanter-
yjne], Dekoracja artykułów tekstylnych [łaty przyklejane na gorąco
do-] [artykuły pasmanteryjne], Emblematy wyszywane, Hafty, Hafty
do odzieży, Haftowane łaty do odzieży, Klamry do pasków, Ozdobne
plakietki, Ozdoby do ubrań, **35** Zestawianie reklam w celu wykorzy-
stania ich jako strony internetowej.
(551) wspólny znak towarowy

(111) **393795** (220) 2025 11 14 (210) 593791
(151) 2026 03 27 (441) 2025 12 08
(732) FELDMAN TOMASZ ELEGANCKIE PRZEPROWADZKI,
Warszawa (PL)
(540) (znak słowno-graficzny)
(540) Eleganckie Przeprowadzki
(540)



(591) biały, czarny, ciemnoszary
(531) 09.03.13, 27.05.01, 29.01.13
(510), (511) **37** Wypożyczanie urządzeń do podnoszenia, Montaż,
utrzymanie i naprawa mebli, Instalacja mebli, **39** Pakowanie towarów
do przeprowadzki, Przeprowadzki, Przeprowadzki artykułów domo-
wych, Przeprowadzki artykułów gospodarstwa domowego, Przepro-
wadzki mebli domowych, Przeprowadzki rzeczy osobistych, Prze-
prowadzki sprzętu biurowego, Usługi transportowe, Przewóz ładunków
i usługi przeprowadzkowe, Usługi wynajmu związane z transportem
i magazynowaniem, Transport, Organizowanie transportu trans-

port towarów, Przewóz towarów, Transport i składowanie towarów, Transport wyposażenia domu, Usługi przewozowe towarów, Usługi transportowe, Usługi transportu drogowego ładunków, Usługi w zakresie spedycji towarów, Usługi w zakresie transportu towarów, Usługi w zakresie transportu samochodami ciężarowymi, Organizowanie transportu, Transport i dostawa towarów, Usługi transportu drogowego, Usługi w zakresie organizowania transportu drogowego, Usługi informacyjne, doradztwa i rezerwacji w zakresie transportu, Profesjonalne doradztwo w zakresie transportu, Udzielanie informacji związanych z usługami przeprowadzek, Usługi doradcze w zakresie przeprowadzek, Usługi doradcze w zakresie transportu, Usługi informacyjne w zakresie przewozu ładunku, Wynajem przestrzeni, struktur, jednostek i pojemników do magazynowania i transportu, Wynajem maszyn i urządzeń do pakowania lub zawijania, Obsługa przeprowadzek, Usługi furgonetek do przeprowadzek, Usługi przewozu drogowego kontenerów, Usługi przewozu paczek, Usługi przewozu ładunków, Przewóz mebli, Usługi w zakresie przewożenia mebli, Przenoszenie przewóz bagaży, załadunek i rozładunek towarów, Ładowanie i wyładowanie pojazdów, Transport mebli, Transport mebli ciężarówkami na rzecz osób trzecich, Transport przedmiotów wartościowych, Dostarczanie informacji dotyczących transportu, Spedycja, Spedycja ładunków, Spedycja towarów, Fracht, Pakowanie, Pakowanie artykułów do transportu, Pakowanie artykułów odzieżowych do transportu, Pakowanie i opakowywanie towarów, Pakowanie ładunków, Pakowanie towarów do przeprowadzki.

(111) **393796** (220) 2025 10 09 (210) 591960
 (151) 2026 03 31 (441) 2025 12 15
 (732) TFP SPÓŁKA Z OGRANICZONĄ ODPOWIEDZIALNOŚCIĄ,
 Warszawa (PL)
 (540) (znak słowno-graficzny)
 (540) MORFEUSZ
 (540)

M O R F E U S Z

(591) czerwony
 (531) 26.11.01, 26.11.07, 27.05.01, 29.01.01
 (510), (511) **41** Produkcja filmów, Usługi produkcji filmów, Realizowanie rozrywki w postaci seriali telewizyjnych.

(111) **393797** (220) 2025 11 19 (210) 594025
 (151) 2026 04 07 (441) 2025 12 22
 (732) SALIMZADE UMUD KEBABLAND, Warszawa (PL)
 (540) (znak słowno-graficzny)
 (540) KEBABLAND
 (540)



(591) czerwony, czarny, jasnoróżowy
 (531) 27.05.01, 27.05.05, 27.05.17, 29.01.13, 08.07.10
 (510), (511) **43** Obsługa gastronomiczna z własnym zapleczem, produktami i transportem, Usługi restauracji fast-food, Oferowanie żywności i napojów dla gości, Oferowanie żywności i napojów dla gości w restauracjach.

(111) **393798** (220) 2025 11 04 (210) 593231
 (151) 2026 04 07 (441) 2025 12 22
 (732) POPROSTU SPÓŁKA Z OGRANICZONĄ
 ODPOWIEDZIALNOŚCIĄ, Mrozy (PL)
 (540) (znak słowno-graficzny)

(540) poProstu
 (540)

poProstu

(531) 27.05.01, 26.11.03, 26.11.05
 (510), (511) **45** Usługi detektywistyczne, Obserwacja osób i mienia, Doradztwo w zakresie bezpieczeństwa osobistego i dochodzeń, Ustalanie oraz weryfikacja danych i informacji, Usługi doradcze w zakresie usług detektywistycznych, Dochodzenia prowadzone przez detektywów, Usługi agencji detektywistycznych, Usługi detektywów sklepowych.

(111) **393799** (220) 2025 03 19 (210) 581902
 (151) 2026 01 20 (441) 2025 10 06
 (732) OCHTABIŃSKI MARCIN, Olszewnica Stara (PL)
 (540) (znak słowno-graficzny)
 (540) GARDA READY TO FIGHT
 (540)



(531) 02.01.08, 26.05.01, 26.05.14, 27.05.01
 (510), (511) **24** Tkaniny i tekstylia, **25** Odzież, obuwie, nakrycia głowy, **28** Sprzęt sportowy i rekreacyjny, **35** Usługi marketingowe, **41** Organizacja wydarzeń sportowych i rekreacyjnych.

(111) **393800** (220) 2025 07 14 (210) 587489
 (151) 2026 01 30 (441) 2025 09 29
 (732) NATUR PRODUKT ZDROVIT SPÓŁKA Z OGRANICZONĄ
 ODPOWIEDZIALNOŚCIĄ, Warszawa (PL)
 (540) (znak słowny)
 (540) Ibesan maślan Entero
 (510), (511) **5** Preparaty farmaceutyczne, preparaty dietetyczne dla celów leczniczych, leki do celów medycznych, suplementy diety, w szczególności preparat zawierający maślan sodu, przeznaczony do stosowania w dolegliwościach przewodu pokarmowego.

(111) **393801** (220) 2025 08 19 (210) 589068
 (151) 2026 01 27 (441) 2025 10 13
 (732) HANGARTNER DIANA WYDAWNICTWO BLASK, Gdańsk (PL)
 (540) (znak słowny)
 (540) Wydawnictwo Blask
 (510), (511) **16** Wyroby z papieru, kartonu i tektury, Publikacje, książki, broszury, prospekty, podręczniki, inne drukowane materiały i pomoce dydaktyczne, czasopisma, periodyki, almanachy, albumy, poradniki, plakaty, ulotki, instrukcje, foldery, katalogi, informatory, notatniki, kalendarze, zakładki do książek, Plansze, Formatki z żetonami, karty, Opakowania z papieru, kartonu i tektury, Artykuły papiernicze, Zeszyty, zeszyty do kolorowania, Artykuły i materiały piśmienne, Materiały informacyjne i dydaktyczne na foliach, **28** Zabawki, Zabawki manualne, zabawki ruchome, zabawki elektroniczne, zabawki z urządzeniami do odtwarzania, transmisji i/lub reprodukcji dźwięku i/lub obrazu, zabawki sterowane radiowo, zabawki edukacyjne, Grzechotki, Klocki, Łamigłówki, Gry, Gry planszowe, gry elektroniczne, gry automatyczne inne niż telewizyjne, gry edukacyjne, gry instruktażowe, gry towarzyskie, gry karciane, Układanki, puzzle, Karty do gry, Plansze, pionki, żetony, figurki, karty i inne akcesoria do gier i zabawek, **41** Usługi wydawnicze.

(111) **393802** (220) 2025 08 19 (210) 589069
 (151) 2026 01 27 (441) 2025 10 13
 (732) HANGARTNER DIANA WYDAWNICTWO BLASK, Gdańsk (PL)
 (540) (znak słowno-graficzny)
 (540) Wydawnictwo Blask

(540)



(531) 02.09.04, 27.05.01

(510), (511) **16** Wyroby z papieru, kartonu i tektury, Publikacje, książki, broszury, prospekty, podręczniki, inne drukowane materiały i pomoce dydaktyczne, czasopisma, periodyki, almanachy, albumy, poradniki, plakaty, ulotki, instrukcje, foldery, katalogi, informatory, notatniki, kalendarze, zakładki do książek, Plansze, Formatki z żetonami, karty, Opakowania z papieru, kartonu i tektury, Artykuły papiernicze, Zeszyty, zeszyty do kolorowania, Artykuły i materiały piśmienne, Materiały informacyjne i dydaktyczne na foliach, **28** Zabawki, Zabawki manualne, zabawki ruchome, zabawki elektroniczne, zabawki z urządzeniami do odtwarzania, transmisji i/lub reprodukcji dźwięku i/lub obrazu, zabawki sterowane radiowo, zabawki edukacyjne, Grzechotki, Klocki, Łamigłówki, Gry, Gry planszowe, gry elektroniczne, gry automatyczne inne niż telewizyjne, gry edukacyjne, gry instruktażowe, gry towarzyskie, gry karciane, Układanki, puzzle, Karty do gry, Plansze, pionki, żetony, figurki, karty i inne akcesoria do gier i zabawek, **41** Usługi wydawnicze.

(111) **393803** (220) 2025 08 19 (210) 589070

(151) 2026 01 27 (441) 2025 10 13

(732) HANGARTNER DIANA WYDAWNICTWO BLASK, Gdańsk (PL)

(540) (znak graficzny)

(540)

(540)



(531) 02.09.04

(510), (511) **16** Wyroby z papieru, kartonu i tektury, Publikacje, książki, broszury, prospekty, podręczniki, inne drukowane materiały i pomoce dydaktyczne, czasopisma, periodyki, almanachy, albumy, poradniki, plakaty, ulotki, instrukcje, foldery, katalogi, informatory, notatniki, kalendarze, zakładki do książek, Plansze, Formatki z żetonami, karty, Opakowania z papieru, kartonu i tektury, Artykuły papiernicze, Zeszyty, zeszyty do kolorowania, Artykuły i materiały piśmienne, Materiały informacyjne i dydaktyczne na foliach, **28** Zabawki, Zabawki manualne, zabawki ruchome, zabawki elektroniczne, zabawki z urządzeniami do odtwarzania, transmisji i/lub reprodukcji dźwięku i/lub obrazu, zabawki sterowane radiowo, zabawki edukacyjne, Grzechotki, Klocki, Łamigłówki, Gry, Gry planszowe, gry elektroniczne, gry automatyczne inne niż telewizyjne, gry edukacyjne, gry instruktażowe, gry towarzyskie, gry karciane, Układanki, puzzle, Karty do gry, Plansze, pionki, żetony, figurki, karty i inne akcesoria do gier i zabawek, **41** Usługi wydawnicze.

(111) **393804** (220) 2025 08 19 (210) 589071

(151) 2026 01 27 (441) 2025 10 13

(732) HANGARTNER DIANA WYDAWNICTWO BLASK, Gdańsk (PL)

(540) (znak słowny)

(540) Henio i Hania

(510), (511) **16** Publikacje, książki, broszury, prospekty, podręczniki, inne drukowane materiały i pomoce dydaktyczne, czasopisma, periodyki, almanachy, albumy, poradniki, plakaty, ulotki, instrukcje, foldery, katalogi, informatory, notatniki, kalendarze, zakładki do książek, **41** Usługi wydawnicze.

(111) **393805** (220) 2025 08 19 (210) 589072

(151) 2026 01 27 (441) 2025 10 13

(732) HANGARTNER DIANA WYDAWNICTWO BLASK, Gdańsk (PL)

(540) (znak słowno-graficzny)

(540) HENIO i HANIA

(540)



(591) czarny, żółty, jasnoczerwony, czerwony, beżowy

(531) 02.05.01, 02.05.02, 02.05.03, 27.05.01, 29.01.15

(510), (511) **16** Publikacje, książki, broszury, prospekty, podręczniki, inne drukowane materiały i pomoce dydaktyczne, czasopisma, periodyki, almanachy, albumy, poradniki, plakaty, ulotki, instrukcje, foldery, katalogi, informatory, notatniki, kalendarze, zakładki do książek, **41** Usługi wydawnicze.

(111) **393806** (220) 2025 09 24 (210) 590995

(151) 2026 02 19 (441) 2025 10 27

(732) MALEC MAREK BESTPALM, Dzierżoniów (PL)

(540) (znak słowny)

(540) Bestpalm

(510), (511) **1** Nawozy, **31** Drzewa [rośliny], Naturalne rośliny i kwiaty, Rośliny, Rośliny domowe, Rośliny doniczkowe, Rośliny kwitnące, Rośliny naturalne (żywe), Rośliny liściaste, Rośliny zielone naturalne do dekoracji, Rośliny żywe, Palmy, Palmy mrozoodporne, Drzewa oliwne, Juki, Drzewa egzotyczne, Pokrowce na rośliny egzotyczne, Nasiona, Systemy dogrzewania roślin, **44** Hodowanie roślin, Doradztwo związane z sadzeniem roślin egzotycznych.

(111) **393807** (220) 2025 11 21 (210) 594136

(151) 2026 03 31 (441) 2025 12 15

(732) TFP SPÓŁKA Z OGRANICZONĄ ODPOWIEDZIALNOŚCIĄ, Warszawa (PL)

(540) (znak słowno-graficzny)

(540) MORPHEUS

(540)



(591) czerwony

(531) 29.01.11, 27.05.01, 27.05.08, 26.11.01, 26.11.05, 26.11.07

(510), (511) **41** Produkcja filmów, Usługi produkcji filmów, Realizowanie rozrywki w postaci seriali telewizyjnych.

(111) **393808** (220) 2025 10 20 (210) 592469

(151) 2026 03 10 (441) 2025 11 24

(732) UNIWERSYTET MARII CURIE-SKŁODOWSKIEJ, Lublin (PL)

(540) (znak słowny)

(540) LUBMAN

(510), (511) **9** Oprogramowanie systemów informacyjnych zarządzania, **37** Instalacja, konserwacja i naprawa sprzętu komputerowego i telekomunikacyjnego, **38** Usługi telekomunikacyjne, łączność poprzez sieci komputerowe i Internet, Zapewnianie dostępu do treści stron internetowych i portali, **41** Instrukcje i usługi szkoleniowe dotyczące stosowania technologii informatycznych, **42** Usługi w zakresie ochrony, bezpieczeństwa i odzyskiwania systemów informatycznych, Doradztwo i informacja w zakresie technologii informatycznych, Rozwój, oprogramowanie i wdrażanie oprogramowania, komputerowego.

(111) **393809** (220) 2025 10 21 (210) 592494

(151) 2026 03 12 (441) 2025 11 24

(732) DZIDUCH MAREK, Łask (PL)

(540) (znak słowno-graficzny)
 (540) JSF JOSEPH SIMEON FROSSARD 1987 OFFICINA OPIIFICIS
 (540)



(531) 27.05.01, 26.01.02, 26.01.18
 (510), (511) **18** Etykiety skórzane, Opaski skórzane, Paski naramienne, Paski skórzane do bagażu, Paski skórzane [inne niż odzież], Pasy na ramię, Skórzane etui na karty, Sznury skórzane, Skórzane pasy na ramię, Walizy, torby podróżne, torby, portfele i inne artykuły służące do przenoszenia, Artykuły podróżne [walizki, torby], Dyplomatyki, Etui na karty [portfele], Etui na karty [wyroby skórzane], Aktówki [wyroby skórzane], Etui na klucze wykonane ze skóry, Etui na wizytówki, Kopertówki [małe torebki], Kosmetyczki [saszetki na przybory toaletowe], Paski do torebek na ramię, Etui na wizytówki w postaci portfeli, Kufry i torby podróżne, Małe torby dla mężczyzn, Małe torebki kopertówki, Pojemniki na klucze ze skóry i skóry wyprawionej, Portfele na karty, Portfele skórzane, Portfele z przegródkami na karty, Portmonetki skórzane, Przywieszki do bagażu, Skórzane torby na zakupy, Teczki ze skóry, Torby na pas i na biodra [nerki], Torebki, portmonetki i portfele, Zawieszki, etykiety na bagaż [wyroby ze skóry], Torebki wieczorowe, Torebki wykonane ze skóry, Torebki męskie, Torebki damskie, Torby wykonane ze skóry, Obroże, Skórzane smycze, Obroże dla zwierząt domowych, Wyroby rymarskie ze skóry, Paski do portmonetek, Pasy do bagażu, Saszetki męskie, Sakiewki skórzane, **25** Skórzane nakrycia głowy, Czapki z daszkiem, Buty skórzane, Paski skórzane [odzież], Paski [odzież], **26** Dodatki do odzieży, artykuły do szycia i ozdobne artykuły tekstylne, Klamry do pasków, Klamry do toreb, Guziki nitowane, Klamry do odzieży, Napy, zatrzaski, Obuwie (Sprzączki do-), Obuwie (Zapięcia do-), Paski (Zapięcia do-), Sprzączki do pasków, Sprzączki do pasów, Zapięcia do pasków, Zapięcia do portmonetek, Zapięcia do torebek.

(111) **393810** (220) 2025 10 22 (210) 592526
 (151) 2026 03 12 (441) 2025 11 24
 (732) FOR SPÓŁKA Z OGRANICZONĄ ODPOWIEDZIALNOŚCIĄ,
 Łomianki (PL)
 (540) (znak słowno-graficzny)
 (540) MFR MADE FOR RESTAURANT
 (540)



(591) różowy, niebieski, zielony, pomarańczowy, czarny
 (531) 27.05.01, 29.01.15, 26.01.01
 (510), (511) **35** Pomoc w prowadzeniu działalności gospodarczej, zarządzanie i administrowanie działalnością gospodarczą, Usługi reklamowe, marketingowe i promocyjne, Usługi reklamowe, promocyjne i marketingowe.

(111) **393811** (220) 2025 10 22 (210) 592569
 (151) 2026 03 12 (441) 2025 11 24
 (732) SIEGEL ANITA IKA, Mikołów (PL)
 (540) (znak słowno-graficzny)
 (540) Ika
 (540)



(531) 02.03.01, 27.05.01
 (510), (511) **42** Projektowanie graficzne.

(111) **393812** (220) 2025 10 23 (210) 592597
 (151) 2026 03 10 (441) 2025 11 24
 (732) MED-LEK LAB SPÓŁKA Z OGRANICZONĄ
 ODPOWIEDZIALNOŚCIĄ, Biała Podlaska (PL)
 (540) (znak słowny)
 (540) Artovitel
 (510), (511) **3** Maści do celów kosmetycznych, Maści [nielecnicze],
 Kosmetyki, Żele do ciała, **5** Suplementy diety.

(111) **393813** (220) 2025 10 25 (210) 592738
 (151) 2026 03 10 (441) 2025 11 24
 (732) MED-LEK LAB SPÓŁKA Z OGRANICZONĄ
 ODPOWIEDZIALNOŚCIĄ, Biała Podlaska (PL)
 (540) (znak słowny)
 (540) Vigormax
 (510), (511) **5** Suplementy diety.

(111) **393814** (220) 2025 10 27 (210) 592793
 (151) 2026 03 10 (441) 2025 11 24
 (732) DOMAŃSKA-RYBNER MAGDALENA, RYBNER ALEKSANDER
 PORADNIA MEDYCZYNY RODZINNEJ RAZEM SPÓŁKA CYWILNA,
 Jadów (PL)
 (540) (znak słowno-graficzny)
 (540) RAZEM ROK ZAŁOŻENIA 1998
 (540)



(591) ciemnoniebieski, jasnoniebieski
 (531) 29.01.12, 27.05.01, 27.05.08, 27.05.17, 27.07.01, 27.07.17, 24.01.08,
 03.11.03, 02.07.01, 02.07.15, 02.07.23
 (510), (511) **44** Usługi medyczne, Usługi w zakresie opieki zdrowotnej
 dla ludzi, Ochrona zdrowia, Ośrodki zdrowia.

(111) **393815** (220) 2025 10 27 (210) 592805
 (151) 2026 03 10 (441) 2025 11 24
 (732) KNUROWSKA KAROLINA TSL DORADZTWO TRANSPORTOWE,
 Kraków (PL)
 (540) (znak słowno-graficzny)
 (540) TSL Doradztwo Transportowe
 (540)



(591) biały, niebieski, jasnoszary
 (531) 18.01.08, 26.01.01, 26.01.16, 27.05.01, 27.05.09, 27.05.10,
 27.05.17, 29.01.13
 (510), (511) **35** Doradztwo i konsultacje w zakresie działalności go-
 spodarczej, Pomoc w prowadzeniu działalności gospodarczej, zarzą-
 dzenie i administrowanie działalnością gospodarczą, Usługi wsparcia
 administracyjnego i przetwarzania danych, Administracyjne zarzą-
 dzenie przedsiębiorstwami handlowymi, Administrowanie działalno-
 ścią gospodarczą firm zagranicznych, Administrowanie i zarządzanie
 działalnością gospodarczą, Badania dotyczące działalności gospodar-
 czej, Biznesowe usługi doradcze i konsultacyjne, Czynności biurowe
 w postaci wypełniania dokumentów, Doradztwo dla przedsiębiorstw
 przemysłowych lub handlowych w zakresie prowadzenia firmy, Do-
 radztwo handlowe w zarządzaniu działalnością gospodarczą, Doradz-
 two w zakresie przenoszenia przedsiębiorstwa, Doradztwo w zakresie

zarządzania dotyczące rekrutacji personelu, Doradztwo w zarządzaniu przemysłowym, w tym analizy kosztów i zysków, Dostarczanie biznesowych i handlowych informacji kontaktowych za pośrednictwem Internetu, **36** Doradztwo związane z zawieraniem ubezpieczeń, Usługi w zakresie zawierania ubezpieczeń, Usługi w zakresie zawierania ubezpieczeń kredytowych, Usługi w zakresie zawierania ubezpieczeń biznesowych, Usługi w zakresie zawierania ubezpieczeń dla firm, Pobieranie czynszu, Usługi w zakresie nieruchomości, Dzierżawa gruntu, Wynajem nieruchomości i majątku, Dzierżawa budynków, Dzierżawa lub wynajem budynków, Organizowanie umów dzierżawy i najmu nieruchomości, Organizowanie umów dzierżawy, Organizowanie najmu nieruchomości, Organizowanie umów dzierżawy, Organizowanie umów dzierżawy na wynajem, Wynajem powierzchni biurowej, Ubezpieczenia, **39** Usługi informacji, doradztwa i rezerwacji w zakresie transportu, Dostarczanie informacji dotyczących transportu, Informacja o transporcie, Profesjonalne doradztwo w zakresie transportu, Skomputeryzowane usługi informacyjne dotyczące usług transportowych, Skomputeryzowane usługi informacyjne w zakresie transportu, Świadczenie skomputeryzowanych usług doradztwa dotyczących transportu, Udzielanie informacji dotyczących transportu drogowego, Udzielanie informacji dotyczących transportu ładunku, Udzielanie informacji na temat transportu samochodowego, Udzielanie informacji związanych z dostarczaniem dokumentów, listów i paczek, Udzielanie porad związanych z usługami spedycyjnymi, Usługi doradcze związane z transportem, Usługi doradcze związane z transportem towarów, Usługi doradcze związane z transportem drogowym, Usługi informacyjne związane z transportem towarów, Usługi informacyjne związane z transportem, Usługi konsultacyjne związane z transportem, Wynajem ciężarówek i przyczep, Wynajem pojazdów ciężarowych, Wynajem pojazdów transportowych, Wynajem przyczep, Wynajem samochodów ciężarowych, Wypożyczanie ciężarówek, Wypożyczenie cystem, Parkowanie, przechowywanie pojazdów, cumowanie łodzi, Usługi wynajmu związane z transportem i magazynowaniem, **41** Publikowanie, sprawozdawczość i pisanie tekstów, Komputerowe przygotowanie materiałów do publikacji elektronicznej, Komputerowe przygotowanie materiałów do publikacji [micro-publishing], Publikowanie materiałów multimedialnych online, Publikowanie multimedialnych, Publikowanie tekstów edukacyjnych, Usługi wydawnicze (w tym elektroniczne usługi wydawnicze), Usługi wydawnicze w zakresie książek i czasopism, Wydawanie audiobooków.

(111) **393816** (220) 2025 10 27 (210) 592823
(151) 2026 03 10 (441) 2025 11 24
(732) MYKHAILOVSKYI VADYM, Warszawa (PL)
(540) (znak słowny)

(540) UMI
(510), (511) **30** Baozi (nadziewane kluski gotowane na parze), Bibimbap [ryż z warzywami i wołowiną], Brioszki (drożdżowe bułeczki), Chińskie pierożki gotowane na parze (shumai), Chińskie pierożki nadziewane (gyoza, gotowane), Chipsy ryżowe, Chow mein [chiński smażony makaron], Chow mein [dania na bazie makaronu], Ciasta mrożone nadziewane mięsem i warzywami, Dania na bazie ryżu, Gotowe dania z ryżu, Gotowe potrawy na bazie ryżu, Gotowe potrawy na bazie makaronu, Gotowe potrawy zawierające [głównie] makaron, Gotowe potrawy zawierające [głównie] ryż, Gotowy lunch w pudełku składający się z ryżu, z dodatkiem mięsa, ryby lub warzyw, Okonomiyaki [japońskie wytrawne naleśniki], Pierożki chińskie z nadzieniem pikantnym (won ton), Pierożki z krewetkami, Potrawy gotowe na bazie makaronu, Potrawy z makaronu, Przekąski na bazie maki, Przekąski na bazie ryżu, Ramen (japońskie danie na bazie makaronu), Ryż smażony po chińsku, Ryż z warzywami i wołowiną [bibimbap], Ryżowe pierożki, Sajgonki, Sushi, Wontons (rodzaj chińskich pierożków), Zapakowane zestawy obiadowe składające się głównie z ryżu, ale zawierające również mięso, ryby lub warzywa, **43** Usługi informacji, doradztwa i rezerwacji w zakresie dostarczania żywności i napojów, Usługi zaopatrzenia w żywność i napoje.

(111) **393817** (220) 2025 10 29 (210) 592965
(151) 2026 03 09 (441) 2025 11 24
(732) STEFAŃCZYK JAKUB KAJAWIS, Kielce (PL)
(540) (znak słowny)
(540) KAJAWIS
(510), (511) **8** Kątowniki budowlane [narzędzia ręczne], Kątowniki [narzędzia], Narzędzia i przyrządy ręczne (ręcznie obsługiwane), Na-

zędzia ręczne, Narzędzia ręczne budowlane, do naprawy i konserwacji, Zaciski stolarskie, **9** Wzorniki [przrządy pomiarowe], **11** Lampki biurkowe, Lampki do czytania, Lampki nocne, Lampki nocne [inne niż świeczki], Lampki oświetlenia wewnętrznego, do czytania, do pojazdów, Lampki przyczepiane do książki, Lampki rowerowe na dynamo, Lampki ściennie, **16** Szablony do znakowania, Szablony kreślarskie, **20** Dekoracje do ciast wykonane z tworzyw sztucznych, Dekoracje z tworzyw sztucznych do ciast, Dekoracje ściennie 3D wykonane z drewna, Dzieła sztuki i dekoracje ozdobne, w tym rzeźby, wykonane głównie z drewna, słomy, kości, muszli, wosku, żywicy, tworzyw sztucznych lub gipsu, lub z ich substytutów, Figurki miniaturowe [z tworzyw sztucznych], Figurki wykonane z tworzyw sztucznych, Figurki wykonane z żywicy drzewnej, Modele dekoracyjne wykonane z tworzyw sztucznych, Modele figurek [ozdoby] z tworzyw sztucznych, Modele ozdobne z tworzyw sztucznych, Modele [ozdoby] wykonane z tworzyw sztucznych, Modele w zmniejszonej skali [ozdoby] z tworzyw sztucznych, Modele samolotów [ozdoby] z tworzyw sztucznych, Modele samochodów [ozdoby] z tworzyw sztucznych, Modele pojazdów [ozdoby] wykonane z tworzyw sztucznych, Modele pojazdów [ozdoby] wyrabiane z tworzyw sztucznych, Modele zwierząt [ozdoby] z tworzyw sztucznych, Nagrody w postaci pucharów z drewna, wosku, gipsu lub tworzywa sztucznego, Tablice ozdobne wykonane z tworzyw sztucznych, **21** Wazony, Wazony na kwiaty, Wazony podłogowe, Smukłe wazony na jeden kwiat, Drążki na ręczniki, Pojemniki na mydło, Półki na kosmetyki, Przykrycia na pudełka z chusteczkami jednorazowymi, Pudełka na mydło, Stojaki do gąbek do makijażu, Stojaki na papier toaletowy, Uchwyty do rolek papieru toaletowego, Uchwyty na kosmetyki, Wieszaki na ręczniki.

(111) **393818** (220) 2025 10 29 (210) 592998
(151) 2026 03 10 (441) 2025 11 24
(732) DAARTO SPÓŁKA Z OGRANICZONĄ ODPOWIEDZIALNOŚCIĄ, Świętochłowice (PL)
(540) (znak słowno-graficzny)
(540) NANO KEBAB
(540)



(591) żółty, biały
(531) 29.01.12, 27.05.01, 27.05.17, 26.11.02, 26.11.12
(510), (511) **29** Gotowe posiłki składające się głównie z kebaba.

(111) **393819** (220) 2025 11 02 (210) 593157
(151) 2026 03 09 (441) 2025 11 24
(732) MARCINEK-MAREK MICHAŁ, Kraków (PL)
(540) (znak słowno-graficzny)
(540) KRAKOW MOTION PICTURE STUDIO
(540)



(591) czarny, biały, czerwony, pomarańczowy, żółty, zielony, niebieski, fioletowy
(531) 16.01.17, 26.11.03, 27.05.09, 29.01.15
(510), (511) **9** Muzyka, filmy i inne rodzaje elektronicznych publikacji tekstowych i obrazowych utrwalone na nośnikach, Filmy animowane, Filmy wideo, Filmy kinematograficzne, Animowane filmy rysunkowe w postaci filmów kinematograficznych, Nagrania multimedialne, Muzyczne nagrania wideo, Nagrania wideo, Nagrania wideo do pobrania, Nagrania wideo z filmami, Nagrania wideo z muzyką, **16** Afisze, plakaty, Materiały szkoleniowe i instruktażowe, Broszury z programem, Broszury drukowane, Plakaty z papieru, Plakaty wykonane z papieru, Plakaty reklamowe, Oprawione plakaty, Materiały drukowane z papieru lub kartonu, Drukowane materiały ilustracyjne, **35** Produkcja

filmów reklamowych, Produkcja materiałów reklamowych, Produkcja materiałów reklamowych i reklam, Produkcja nagrań wideo do celów reklamowych, Produkcja nagrań wideo w celach reklamowych, Produkcja nagrań wideo w celach marketingowych, Produkcja promocyjnych kaset wideo, dysków wideo i nagrań audiowizualnych, Produkcja reklam, Produkcja reklam kinowych, Produkcja reklam radiowych, Produkcja reklam telewizyjnych i radiowych, Produkcja reklam telewizyjnych, Produkcja wizualnych materiałów reklamowych, Reklamowanie filmów kinematograficznych, Reklama w czasopiśmie, broszurach i gazetach, **41** Produkcja telewizyjna, Produkcja filmowa, filmowa i telewizyjna, Produkcja tematycznych programów telewizyjnych, Produkcja programów telewizyjnych do emisji na urządzeniach mobilnych, Produkcja edukacyjnych programów telewizyjnych, Produkcja programów telewizyjnych i radiowych, Produkcja programów telewizyjnych na żywo, Produkcja studiów filmowych, Produkcja programów radiowych i telewizyjnych, Produkcja filmów, Produkcja filmów wideo, Produkcja filmów w celach rozrywkowych, Produkcja filmów animowanych, Produkcja filmów długometrażowych, Produkcja filmów, innych niż reklamowe, Produkcja filmów kinematograficznych, Produkcja filmów kinowych, Filmy kinowe (Produkcja-), Usługi studiów filmowych, Usługi w zakresie produkcji filmów kinematograficznych, Prezentacja filmów, Przedstawianie filmów, Montaż filmów, Reżyseria filmowa, Studia filmowe, Obsługa studia filmowego, Organizacja produkcji filmowej i telewizyjnej, Obsługa techniczna produkcji telewizyjnej i filmowej, Fotografia, Fotografowanie, Fotografia portretowa, Fotografia lotnicza, Edycja zdjęć, Publikowanie fotografii, Kompozycje fotograficzne na rzecz innych.

(111) **393820** (220) 2025 11 03 (210) 593170
 (151) 2026 03 09 (441) 2025 11 24
 (732) GAC RICHARD, Kraków (PL)
 (540) (znak słowny)
 (540) OMNIKAPS
 (510), (511) **5** Suplementy diety.

(111) **393821** (220) 2025 11 07 (210) 593493
 (151) 2026 03 17 (441) 2025 12 01
 (732) LEVYTSKYI VALENTYN, Gniezno (PL)
 (540) (znak słowno-graficzny)
 (540) CAFEIERE
 (540)

CAFÉIERE

(591) zielony, czerwony, czarny
 (531) 26.11.02, 27.05.05, 29.01.13
 (510), (511) **30** Kawa, Kawa mielona, Ziarna kawy, Kawa w kapsułkach, Torebki z kawą.

(111) **393822** (220) 2025 09 30 (210) 591397
 (151) 2026 03 20 (441) 2025 12 01
 (732) KANTOR RAFAŁ ŁUKASZ, Zalasowa (PL)
 (540) (znak słowno-graficzny)
 (540) PLANTASTIC PALS GROW HAPPY TOGETHER!
 (540)



(591) żółty, niebieski, czerwony, zielony, jasnopomarańczowy, czarny, biały
 (531) 05.11.17, 05.11.23, 05.11.10, 04.05.02, 19.09.07, 27.05.01, 29.01.15

(510), (511) **21** Gliniane doniczki, Doniczki porcelanowe, Doniczki szklane, Doniczki okienne, Doniczki do roślin, Osłony na doniczki nie z papieru, Podstawki pod doniczki pod kwiaty [spodki].

(111) **393823** (220) 2025 11 14 (210) 593796
 (151) 2026 03 27 (441) 2025 12 08
 (732) GŁĄBICKI ANDRZEJ, Tarnowskie Góry (PL)
 (540) (znak słowno-graficzny)
 (540) Naturals Food
 (540)



(591) złoty, granatowy
 (531) 05.05.16, 05.05.20, 05.05.21, 27.05.01, 29.01.12
 (510), (511) **3** Kosmetyki dla zwierząt, Aerosole pielęgnujące dla zwierząt, Dezodoranty dla zwierząt, Dezodoranty dla zwierząt domowych, Mydła dla zwierząt domowych, Niemedyczne płyny do płukania jamy ustnej dla zwierząt, Odświeżacz oddechu dla zwierząt, Odświeżacz zapachów dla zwierząt, Preparaty do kąpieli dla zwierząt, Środki do pielęgnacji zębów dla zwierząt, Szampony dla zwierząt, Szampony dla zwierząt domowych, Szampony dla zwierząt domowych [nielecznicze preparaty do pielęgnacji], Szampony dla zwierząt [nielecznicze preparaty pielęgnacyjne], **5** Suplementy diety dla zwierząt domowych, Suplementy diety dla zwierząt, Mineralne suplementy diety dla zwierząt, Suplementy diety dla zwierząt domowych w postaci mieszanki napojów w proszku, Suplementy diety dla zwierząt domowych w postaci przekąsek, **31** Karmy i pasze dla zwierząt.

(111) **393824** (220) 2025 11 18 (210) 593956
 (151) 2026 04 02 (441) 2025 12 15
 (732) STĘPIEŃ KAMILA HURTOWNIA OBUWIA, Wrocław (PL)
 (540) (znak słowny)
 (540) BUTILLA
 (510), (511) **25** Obuwie, Obuwie męskie i damskie, Obuwie dla dzieci, Botki, Kozaki, Obuwie sportowe, Kalosze [obuwie], Śniegowce, **35** Prezentacja towarów w środkach komunikacji w celu sprzedaży detalicznej i hurtowej, Usługi sprzedaży detalicznej, hurtowej oraz sprzedaży online w zakresie obuwia, w tym obuwia męskiego, damskiego i dziecięcego, Prowadzenie sklepów stacjonarnych i internetowych w zakresie obuwia, Prezentacja obuwia w celach handlowych i promocyjnych.

(111) **393825** (220) 2025 11 05 (210) 593338
 (151) 2026 03 31 (441) 2025 12 15
 (732) BROWIŃSKI MATEUSZ, Świecie (PL)
 (540) (znak słowno-graficzny)
 (540) DO SCHRONU .COM
 (540)



(591) czarny, szary, żółty
 (531) 27.05.01, 24.01.11, 24.01.23, 29.01.13
 (510), (511) **1** Beton (Dodatki wiążące do-), Beton (Środki do konserwacji-), z wyjątkiem farb i olejów, Chemiczne dodatki do betonu, Chemiczne domieszki do betonu, Chemiczne substancje wiążące do betonu, Dodatki chemiczne do betonu, Dodatki chemiczne do przyspieszania wiązania betonu, Dodatki chemiczne do uplastyczniania betonu, Dodatki chemiczne do użytku w naprawie betonu, Dodatki chemiczne do użytku w impregnacji wodoodpornej betonu, Dodatki chemiczne używane do betonu, Dodatki chemiczne do wiązania betonu, Dodatki do betonu, Dodatki wiążące do betonu, **6** Konstrukcje metalowe, Prefabrykowane konstrukcje metalowe,

Metalowe konstrukcje i budynki przenośne, Metalowe drzwi, bramy, okna i osłony okienne, Drobne wyroby metalowe, Metalowe materiały i elementy budowlane i konstrukcyjne, Metalowe pojemniki i artykuły do transportu i pakowania, Drzwi metalowe, Zbiorniki metalowe, Schrony [konstrukcje budowlane] z metalu, Podziemne schrony przed tornadem wykonane z metali, Metalowe schrony burzowe, Wrota metalowe, Pojemniki metalowe, Profile metalowe do celów budowlanych, Płyty budowlane z metalu, **9** Aparatura, urządzenia i kable do zastosowania w elektryce, Telefony, telefony komórkowe, smartfony i akcesoria do nich, Treści do pobrania i utrwalone na nośnikach, Urządzenia do badań naukowych i laboratoryjne, urządzenia dydaktyczne i symulatory, Urządzenia do testowania i kontroli jakości, Urządzenia zabezpieczające, ochronne i sygnalizacyjne, **19** Drewno półprzetworzone lub sztuczne, Niemetalowe drzwi, bramy, okna i osłony okienne, Niemetalowe konstrukcje i budynki przenośne, Niemetalowe materiały i elementy budowlane i konstrukcyjne, Nieprzetworzone i półprzetworzone niemetaliczne materiały mineralne, takie jak kamień, glina, bitum lub beton, lub ich substytuty, Materiały budowlane nie z metalu, Modułowe schrony/budki (Niemetalowe-), Podziemne schrony przed tornadem wykonane z włókien szklanych, Schrony burzowe, niemetalowe, Schrony (Niemetalowe-), Prefabrykowane budowle nie z metalu, Prefabrykowane konstrukcje nie z metalu, Schrony nie z metalu, Elementy budowlane z betonu, Płyty budowlane nie z metalu, Prefabrykaty budowlane nie z metalu, Ściany budowlane nie z metalu, **35** Sprzedaż detaliczna prowadzona przez Internet w zakresie wyposażenia budowlanego i systemów ochronnych, Sprzedaż hurtowa konstrukcji metalowych i prefabrykatów, Marketing, reklama i promocja produktów budowlanych, Sprzedaż detaliczna prowadzona przez Internet w zakresie materiałów budowlanych, Usługi w zakresie promocji i reklamy produktów budowlanych, Pośrednictwo handlowe w sprzedaży wyrobów metalowych i budowlanych, Usługi reklamowe, marketingowe i promocyjne, Usługi reklamowe, promocyjne i marketingowe, Administrowanie i organizacja usług sprzedaży wysyłkowej, Dostarczanie informacji konsumentom na temat towarów i usług, Doradztwo biznesowe, Sprzedaż detaliczna prowadzona przez Internet w zakresie materiałów budowlanych, konstrukcji metalowych, systemów wentylacyjnych i filtrowentylacyjnych oraz wyposażenia schronów, Pośrednictwo handlowe w sprzedaży wyrobów metalowych i budowlanych, Prezentacja towarów w środkach komunikacji elektronicznej dla celów handlowych, **37** Roboty budowlane, Montaż konstrukcji metalowych i żelbetowych, Instalacja schronów i pomieszczeń ochronnych, Montaż drzwi, bram i systemów wentylacyjnych, Prace remontowo-instalacyjne, Naprawcze roboty budowlane, Montaż konstrukcji metalowych, Instalacja konstrukcji budowlanych, Budowa budynków i obiektów inżynierskich, Instalacja drzwi, bram i okien, Usługi remontowe, Montaż instalacji wentylacyjnych, Naprawa i konserwacja konstrukcji metalowych, Doradztwo w zakresie inżynierii wodno-łądowej [usługi budowlane], Doradztwo inżynierskie (usługi budowlane), Doradztwo inżynierskie [budownictwo], Doradztwo dotyczące budownictwa mieszkalnego i budynków, Instalacja systemów wentylacyjnych i filtrowentylacyjnych, Naprawa i konserwacja konstrukcji metalowych, Montaż schronów i pomieszczeń ochronnych, **42** Usługi inżynierskie i projektowe w zakresie budownictwa, Doradztwo techniczne w zakresie instalacji mechanicznych i elektrycznych, Projektowanie konstrukcji ochronnych i systemów filtrowentylacyjnych, Opracowywanie dokumentacji technicznej, Usługi inżynierskie, Usługi projektowe w zakresie budownictwa, Doradztwo techniczne w zakresie instalacji budowlanych, Projektowanie konstrukcji metalowych, Projektowanie systemów wentylacyjnych, Doradztwo w zakresie projektów architektonicznych i budowlanych, Doradztwo techniczne w zakresie instalacji budowlanych, elektrycznych i mechanicznych, Projektowanie konstrukcji metalowych i żelbetowych, Opracowywanie dokumentacji technicznej, Projektowanie systemów wentylacyjnych i filtrowentylacyjnych, Usługi konsultingowe w zakresie technologii budowlanych, **45** Doradztwo w zakresie bezpieczeństwa cywilnego i infrastruktury krytycznej, Usługi w zakresie ochrony ludności, Doradztwo w zakresie zgodności z przepisami bezpieczeństwa, Doradztwo w zakresie bezpieczeństwa cywilnego, Usługi doradcze w zakresie ochrony ludności, Doradztwo w zakresie zgodności z przepisami bezpieczeństwa, Konsultacje w zakresie infrastruktury krytycznej, Obrona cywilna, Ochrona obiektów i sprzętu, konsultacje w zakresie przygotowania i reagowania kryzysowego, Udzielanie informacji dotyczących bezpieczeństwa i ochrony.

(111) **393826** (220) 2025 11 27 (210) 594457
 (151) 2026 04 09 (441) 2025 12 22
 (732) PepsiCo, Inc., Purchase (US)
 (540) (znak słowny)
 (540) CHEETOS MEGA
 (510), (511) **29** Przekąski na bazie ziemniaków, Chipsy ziemniaczane, Przekąski na bazie soi, Przekąski na bazie warzyw, Chipsy warzywne, Przekąski na bazie orzechów, Przekąski na bazie owoców, Nasiona, przetworzone, Przekąski na bazie mięsa, Przekąski na bazie warzyw strączkowych, Pasty na bazie roślin strączkowych, Dipy na bazie roślin strączkowych, Pasty do smarowania na bazie warzyw, Dipy na bazie warzyw, Dipy na bazie produktów mlecznych, Przekąski na bazie sera, Mieszanki przekąsek składające się z przetworzonych owoców i przetworzonych orzechów, Przekąski składające się głównie z przetworzonych owoców, warzyw, nasion, orzechów lub dowolnej ich kombinacji, **30** Przekąski na bazie ziaren, Przekąski z kukurydzy, Przekąski na bazie zbóż, Przekąski na bazie ryżu, Przekąski na bazie mąki, Kukurydza prażona [popcorn], Chipsy kukurydziane, Chipsy tortilla, Chipsy z pity, Gotowy ryż, Chrupki ryżowe, Wafle ryżowe, Krakerys ryżowe, Przekąski składające się głównie z chleba, Chipsy na bazie mąki, Krakerys, Precelki, Chrupki kukurydziane, Sosy, Sosy salsa, Batony spożywcze na bazie zbóż, Makarony, Preparaty zbożowe, Przekąski składające się głównie z produktów wytworzonych z ziaren, kukurydzy, zbóż lub dowolnej ich kombinacji.

(111) **393827** (220) 2025 05 23 (210) 585094
 (151) 2025 11 12 (441) 2025 07 21
 (732) DOM WINA PROSTA SPÓŁKA AKCYJNA, Kraków (PL)
 (540) (znak słowno-graficzny)
 (540) WHISKY KONIAK & SPÓŁKA
 (540)



(591) ciemnogrnatowy, biały
 (531) 26.04.02, 26.04.16, 26.04.18, 24.17.25, 27.05.01, 27.05.24, 29.01.12, 11.03.01
 (510), (511) **35** Usługi sprzedaży detalicznej i hurtowej w związku z napojami alkoholowymi, wódką, brandy, koniakiem, ginem, whisky, likierem, winem, winem musującym, winem wzmacnianym, Usługi sprzedaży detalicznej i hurtowej w związku z piwem, Usługi sprzedaży detalicznej i hurtowej w związku z miodem pitnym i nalewkami, Usługi sprzedaży detalicznej i hurtowej w związku z napojami bezalkoholowymi, **43** Usługi barów, kawiarni i restauracji.

(111) **393828** (220) 2025 11 03 (210) 593183
 (151) 2026 03 09 (441) 2025 11 24
 (732) PABIS TOMASZ, Zakopane (PL)
 (540) (znak graficzny)
 (540)
 (540)



(591) pomarańczowy
 (531) 03.01.08, 29.01.01
 (510), (511) **35** Usługi reklamowe i promocyjne, Marketing i promocja usług szkoleniowych dla psów, Prowadzenie sklepu internetowego i sprzedaż artykułów dla zwierząt, **41** Usługi szkoleniowe w zakresie tresury psów, Organizowanie i prowadzenie kursów, warsztatów, seminariów oraz pokazów dotyczących wychowania i szkolenia psów,

Działalność edukacyjna i doradcza w zakresie zachowań zwierząt, **42** Doradztwo techniczne i projektowe w zakresie opracowywania materiałów szkoleniowych i treści edukacyjnych online, Tworzenie i utrzymanie stron internetowych związanych z edukacją psów, **44** Usługi w zakresie opieki nad zwierzętami domowymi, Doradztwo behawioralne dotyczące zwierząt, Konsultacje dotyczące zdrowia, pielęgnacji i dobrostanu psów.

(111) **393829** (220) 2025 08 28 (210) 589600
 (151) 2026 03 09 (441) 2025 11 24
 (732) NOLA GROUP SPÓŁKA Z OGRANICZONĄ
 ODPOWIEDZIALNOŚCIĄ, Toruń (PL)
 (540) (znak słowny)

(540) NOLA
 (510), (511) **43** Usługi restauracyjne, Usługi restauracyjne łącznie z wyszynkiem, Usługi restauracyjne świadczące przez hotele, Usługi barowe, Usługi kawiarni, Usługi w zakresie mobilnych kawiarni w celu dostarczania żywności i napojów, Usługi cateringowe, Usługi cateringowe dla centrów konferencyjnych, Usługi cateringowe dla firm, Usługi cateringowe obwoźne, Usługi cateringowe oferujące kuchnię europejską, Usługi cateringowe oferujące kuchnię japońską, Usługi cateringowe oferujące kuchnię hiszpańską, Usługi cateringowe w zakresie bufetów firmowych, Usługi cateringowe w prywatnych salach do spotkań biznesowo-towarzyskich.

(111) **393830** (220) 2025 10 10 (210) 592030
 (151) 2026 03 10 (441) 2025 11 24
 (732) HOME&YOU SPÓŁKA AKCYJNA, Gdańsk (PL)
 (540) (znak słowno-graficzny)
 (540) yuno by home&you
 (540)

yuno
 by home&you

(531) 27.05.01, 24.17.05
 (510), (511) **3** Kosmetyki, Mydła, Olejki eteryczne, Olejki toaletowe, Olejki do masażu, Pałeczki zapachowe, Saszetki zapachowe, Drewno zapachowe, Środki zapachowe do pomieszczeń, Sole do kąpieli, Sole zapachowe do kąpieli, Środki odświeżające powietrze [zapachowe], **4** Świece, Świece zapachowe, Znicze nagrobne [nieelektryczne], **6** Puszki metalowe, Metalowe haczyki na odzież, Pojemniki metalowe, **7** Młynki kuchenne, elektryczne, Młynki do kawy, inne niż obsługiwane ręcznie, Blendery elektryczne do celów domowych, Maszyny do drylowania owoców, Mieszarki [urządzenia kuchenne], Elektryczne roboty kuchenne, Miksery [urządzenia kuchenne], Krajalnice do chleba, **8** Srebrna zastawa stołowa [sztućce], Sztućce, noże kuchenne i przyrządy do cięcia do użytku kuchennego, Tasaki [noże], Ręczne drylownice do owoców, Krajalnice do owoców, Nożyczki, **9** Wagi kuchenne, Elektryczne timery, Miarki [naczynia pomiarowe], Termometry, Zegary kontrolne [czasomierze rejestrujące], Okulary przeciwsłoneczne, Kable USB, Karty USB, Pamięć USB [pendrive], Ładowarki USB, Słuchawki, Ładowarki bezprzewodowe, Elektroniczne notesy, Telefony komórkowe, smartfony i akcesoria do nich, Etui na telefony komórkowe, Etui do tabletów, **11** Świece LED, Ozdoby choinkowe [lampy], Lampki na choinki świąteczne, Filtry do wody, Kawa (Elektryczne filtry do-), Czajniki, Kawiarki elektryczne, Lampy LED, Lampy stojące, Lampki nocne, Elektryczne ekspresy do kawy, Termofory gumowe, Termofory, **14** Zegary, Biżuteria, Wyroby jubilerskie, Kamienie szlachetne, perły, metale szlachetne i ich imitacje, Etui na zagarki, **16** Papierowe dekoracyjne girlandy na przyjęcia, Girlandy papierowe, Pudełka kartonowe, Organizery na biurko, Kawa (Filtry do-) papierowe, Papierowe nakrycia [obrusy] stołowe, Papierowe obrusy, Obrazy, Obrazy artystyczne, Oprawki na zdjęcia lub obrazy, Obrazy [malarstwo], oprawione lub nie, Obrazy i zdjęcia, Afisze, plakaty, Notesy, Ręczniki papierowe, Serwetki papierowe (Stołowe-), Torebki na kanapki [papierowe], Papierowe torebki do pakowania, Folie z tworzyw sztucznych do owijania i pakowania, Papierowe podkładki stołowe, Materiały drukowane i artykuły papierniczne oraz wyposażenie edukacyjne, Fotograficzne, Teczki papierowe, Skoroszyty, Książki, Piórniki, Etui na paszporty, etui do notatników, **18** Parasole i parasol-

ki, Walizy, Torby, Torebki, Teczki i aktówki, Teki, Dyplomatki, Futerały na dokumenty, Kufry, Kufry podróżne, Etui na banknoty, Etui na karty wykonane ze skóry, Etui na karty z imitacji skóry, Etui na klucze, Plecak, Portmonetki, Kopertówki, Kosmetyczki, Obrożę, Smycze dla zwierząt, Nosidełka dla zwierząt [torby], Okrycia dla zwierząt, Wyroby rymarskie, bicze i ubranie dla zwierząt, Worki do karmienia dla zwierząt, Etui na wizytówki, **20** Kosze niemetalowe, Kosze z wikliny na kwiaty, Szkatułki z wikliny, Kosze ozdobne wykonane z wikliny, Szkatułki, Pudełka z drewna, Organizery do szuflad, Organizery wiszące do szafy, Wieszaki do ubrań, Wieszaki na klucze [meble], Meble, Lustra [meble], Ozdobne lustra, Lustra łazienkowe, Niemetalowe pojemniki na chusteczki [mocowane na stałe], Dozowniki mydła, nie z metalu, Sprzęt do firan i zasłon, Karnisze do firanek, Stojaki, półki, Pufy [meble], Tace niemetalowe, Figurki drewniane, Figurki wykonane z tworzyw sztucznych, Dekoracje wiszące [ozdoby], Stojaki na wino [meble], Ramki na obrazy i fotografie, Obrazy [Listwy na ramy do-], Obrazy (Ramy do-), Niemetalowe haczyki łazienkowe, Haczyki do zasłon, Haczyki na ubrania, Wieszaki i haczyki na ubrania, Poduszki, Pośłania dla zwierząt, Kontenery dla zwierząt domowych, Meble dla zwierząt domowych, Budy, kojce i legowiska dla zwierząt domowych, Tabliczki identyfikacyjne dla zwierząt, nie z metalu, Bramki zabezpieczające, niemetalowe dla zwierząt domowych, Kosze niemetalowe do przewożenia zwierząt domowych, **21** Stroiki na świece, Świeczniki, Pudełka szklane, Wieszaki na ręczniki, Przybory do czyszczenia toalety i łazienki, Mydelniczki, Dozowniki papieru toaletowego, Kubki, Półmiski [tace], Tace na posiłki, Misy, Misy i miseczki, Pater-y, Doniczki szklane, Podstawki do doniczek, Doniczki do kwiatów, Donice do tworzyw sztucznych, Donice szklane, Gliniane donice, Donice do roślin, Wazon, Konewki, Figurki szklane, Filizanki, Zastawa stołowa, przybory kuchenne i pojemniki, Szklanki, kieliszki, naczynia do picia i akcesoria barowe, Łopatki [sztućce], Butelki, Szklane karafki, Słoiki, dzbanki szklane, Nielektryczne dzbanki próżniowe, Rękawice kuchenne, Rękawice do piekarnika [rękawice kuchenne], Ścierki, Blachy do pieczenia ciastek, Foremki, Foremki kuchenne, Lód (Foremki do-), Korkociągi, Elektryczne i nielektryczne korkociągi, Otwieracze do butelek, Otwieracze do wina, Deski do serów, Deski do noży, Deski do krojenia, Garnki, Patelnie, Filtry do kawy, nie z papieru, stanowiące część nielektrycznych zaparzaczy do kawy, Termosy, Kubki termiczne, Termosy [butelki termiczne], Bidony [puste], Bidony rowerowe, Czajniki z gwizdkiem, Składane czajniki nielektryczne, Młynki do kawy, Młynki nielektryczne, Ręczne młynki do soli, Młynki do pieprzu, Młynki do soli, Młynki do użytku domowego, ręczne, Dur-szlaki [przybory gospodarstwa domowego], Miksery, nielektryczne, do celów domowych [blendery], Wyciskacze do czosnku, Wyciskacze do owoców nielektryczne, do użytku domowego, Gąbki kuchenne, Pojemniki kuchenne, Kuchenne (Przybory-), Szpikulce kuchenne, Utensylia kuchenne, Lejki kuchenne, Sitka kuchenne, Naczynia kuchenne ceramiczne, Stojaki na ręczniki kuchenne, Miarki do kawy, Puszki na herbatę, Puszki do przechowywania, Miksery domowe nielektryczne, Moździerz do użytku kuchennego, Tłuczki kuchenne, Serwetniki, Woki, Sita do mąki, Cedzaki [sita] do celów domowych, Tarki kuchenne, Naczynia, Naczynia żaroodporne, Naczynia do pieczenia, Naczynia [artykuły gospodarstwa domowego], Kuwety dla zwierząt domowych, Miski dla zwierząt domowych, Podajniki karmy dla małych zwierząt, Szczotki dla zwierząt domowych, Grzebień dla zwierząt, Rękawice do pielęgnacji sierści zwierząt domowych, Gąbki, szczotki, Klatki dla zwierząt domowych, **24** Pościel i koce, Poszewki na poduszki, Poszewki na kołdry, Ozdobne poszewki na poduszki, Tkaniny, Ręczniki, Narzuty, Pokrowce i narzuty na meble, Śpiwory, Ręczniki łazienkowe, Zasłony, Zasłony i firany tekstylne lub z tworzyw sztucznych, Firanki koronkowe, Okienne tkaniny dekoracyjne, Kołdry, Bieżniki stołowe, Obrusy, Dekoracyjne tekstylne serwety na stół, Serwetki tekstylne, **25** Odzież, Obuwie, Nakrycia głowy, Szlafroki, Piżamy, Bielizna, Fartuchy, Stroje karnawałowe, **26** Kwiaty sztuczne, Sztuczne owoce, warzywa i kwiaty, Girlandy sztuczne, Pasmateria, Dodatki do odzieży, artykuły do szycia i ozdobne artykuły tekstylne, Pudełka na przybory do szycia, Igły do szycia, **27** Dywaniki łazienkowe, Dekoracje ścienne (nietekstylne), Dywaniki i maty samochodowe, Dywany, Wycieraczki pod drzwi z materiałów tekstylnych, **28** Świeczniki na choinki, Pozytywki zabawkowe, Zabawki, Gry, Artykuły sportowe, Balony na przyjęcia, Balony do gry, Zabawki do użytku w basenach, Choinki [sztuczne], Dzwonki na choinkę, Dekoracje i ozdoby choinkowe, Dekoracje świąteczne, akcesoria dekoracyjne na przyjęcia i sztuczne choinki, Zabawki dla zwierząt, Zabawki i gry dla zwierząt domowych, Przytulanki w postaci zwierząt, Sprzęt spor-

towy dla zwierząt domowych, Trąbki imprezowe, Śmieszne gadżety na imprezy, Tuby strzelające na imprezy, Świecące bransoletki będące zabawkami na imprezy, Czapeczki na imprezę jako podarki dla gości, **30** Kawa, Herbata, Polewy cukiernicze, Wyroby cukiernicze, Czekolada, Ciastka, Kakao, Wyroby piekarnicze, **35** Sprzedaż detaliczna i hurtowa, w tym online, następujących towarów: tekstylia domowe, wyroby papierowe, drewniane, szklane, ceramiczne, metalowe i z tworzyw sztucznych do użytku domowego, przybory gospodarstwa domowego, urządzenia gospodarstwa domowego, w tym elektryczne, przyrządy i sprzęt domowy, artykuły oświetleniowe, wyroby cukiernicze, wyroby piekarnicze, odzież, obuwie, torebki, wyroby ze skóry, artykuły wyposażenia wnętrza, artykuły żywnościowe, produkty weterynaryjne i zoologiczne.

(111) **393831** (220) 2025 11 28 (210) 594502
 (151) 2026 03 30 (441) 2025 12 15
 (732) MALISZEWSKI GRZEGORZ, Łomianki (PL)
 (540) (znak słowno-graficzny)
 (540) AUTOBIM
 (540)



(591) niebieski, biały, ciemnoniebieski
 (531) 27.05.01, 29.01.13, 26.04.07, 26.04.18
 (510), (511) **12** Pojazdy i środki transportu, **42** Usługi w zakresie technologii informacyjnych.

(111) **393832** (220) 2025 12 03 (210) 594758
 (151) 2026 03 31 (441) 2025 12 15
 (732) GRA-PA SPÓŁKA Z OGRANICZONĄ ODPOWIEDZIALNOŚCIĄ, Łódź (PL)
 (540) (znak słowno-graficzny)
 (540) MOTOGRAPA
 (540)

MOTOGRAPA

(591) ciemnoniebieski, czerwony
 (531) 27.05.01, 29.01.12
 (510), (511) **12** Części i akcesoria do pojazdów, Karoserie do pojazdów, Części i akcesoria do pojazdów lądowych, Części karoserii do pojazdów, Zbiorniki paliwa do pojazdów, Zderzaki do pojazdów, Błotniki, Kierunkowskazy do samochodów, Klamki do drzwi samochodowych, Koła pasowe do pojazdów lądowych, Lusterka boczne do pojazdów, Lusterka do pojazdów, Maski silników do pojazdów, Mechanizmy do regulacji otwarcia szyb do okien pojazdów, Silniki wentylatorów do pojazdów lądowych, Układy zawieszenia do samochodów, Zbiorniki paliwowe do pojazdów lądowych, **35** Usługi sprzedaży hurtowej w zakresie części samochodowych, Usługi sprzedaży detalicznej w zakresie części samochodowych.

(111) **393833** (220) 2025 12 02 (210) 594665
 (151) 2026 03 31 (441) 2025 12 15
 (732) WYTYCZAK-PARTYKA ANDRZEJ, Wrocław (PL)
 (540) (znak słowny)
 (540) Zdrowo
 (510), (511) **9** Oprogramowanie, Oprogramowanie do aplikacji i serwerów internetowych, Oprogramowanie do monitorowania, analizy, kontroli i prowadzenia operacji w świecie fizycznym, Oprogramowanie do rzeczywistości wirtualnej i rozszerzonej, Oprogramowanie systemowe i do wspierania systemu oraz oprogramowanie sprzętowe, Oprogramowanie użytkowe, Interaktywne multimedialne programy komputerowe, Interaktywne oprogramowanie komputerowe, Nagrane programy komputerowe, Oprogramowanie do pobrania, Oprogramowanie do pobrania z Internetu, Oprogramowanie do smartfonów, Oprogramowanie do sztucznej inteligencji do analizy, Oprogramowanie do tableatów, Oprogramowanie do telefonów komórkowych, Oprogramowanie do telewizorów, Oprogramowanie do wtyczek [plug-in], Oprogramowanie i aplikacje do urzą-

dzeń przenośnych, Oprogramowanie informatyczne do telefonów komórkowych, Oprogramowanie interaktywne, Oprogramowanie komputerowe, Oprogramowanie komputerowe [programy], Oprogramowanie komputerowe, nagrane, Oprogramowanie komputerowe do użytku w podręcznych przenośnych elektronicznych urządzeniach cyfrowych oraz innych użytkowych urządzeniach elektronicznych, Oprogramowanie komputerowe do pobrania z globalnych, komputerowych sieci informacyjnych, Oprogramowanie komputerowe do pobrania z Internetu, Oprogramowanie komputerowe do pobrania z globalnych sieci komputerowych, Oprogramowanie związane z podręcznymi elektronicznymi urządzeniami cyfrowymi, Platformy oprogramowania komputerowego, nagrane lub do pobrania, Platformy oprogramowania komputerowego, Programy do przetwarzania danych, Programy na smartfony, Programy komputerowe przechowywane w formie cyfrowej, Wbudowane oprogramowanie, **42** Analizy naukowe wspomagane komputerowo, Badania nad procesami przemysłowymi, Badania nad technologią systemu wizyjnego, Badania naukowe, Badania naukowe do celów medycznych, Badania naukowe i przemysłowe, Badania naukowe prowadzone przy użyciu baz danych, Badania naukowe wspomagane komputerowo, Badania techniczne, Badania techniczne w zakresie widzenia komputerowego, Badania techniczne w zakresie rozpoznawania obrazu, Badania techniczne z zakresu automatycznych systemów identyfikacyjnych, Badania w dziedzinie bioinformatyki, Doradztwo w zakresie badań naukowych, Opracowywanie badań technicznych, Opracowywanie nowych technologii dla osób trzecich, Prace badawczo-rozwojowe dla osób trzecich, Prace badawczo-rozwojowe nad nowymi produktami dla osób trzecich, Prace badawczo-rozwojowe nad nowymi produktami, Prace badawcze w zakresie opracowywania nowych produktów, Projektowanie i opracowywanie technologii medycznej, Usługi badawczo-rozwojowe, Usługi doradcze dotyczące badań naukowych, Usługi doradcze w dziedzinie technologii komputerowej, Usługi doradztwa technicznego związane z programowaniem komputerowym, Usługi opracowywania projektów technicznych, Doradztwo, konsultacje i informacja w zakresie technologii informacyjnych, Hosting, oprogramowanie jako usługa oraz wypożyczanie oprogramowania komputerowego, Rozwój, programowanie i wdrażanie oprogramowania komputerowego, Rozwój sprzętu komputerowego, Usługi w zakresie technologii informacyjnych, Analizy systemów komputerowych, Badania dotyczące przetwarzania danych, Badania dotyczące technik telekomunikacyjnych, Badania przy użyciu analiz porównawczych w zakresie wydajności systemów komputerowych, Badania przy użyciu analiz porównawczych w zakresie efektywności systemów komputerowych, Badania techniczne dotyczące komputerów, Badania technologiczne dotyczące komputerów, Badania technologiczne w dziedzinie eksploracji danych, Badania w dziedzinie głębokiego uczenia się [deep learning], Badania w dziedzinie komputerowego przetwarzania języka naturalnego, Badania w dziedzinie komputerów, Badania w dziedzinie sztucznej inteligencji, Badania w dziedzinie technologii przetwarzania danych, Badania w dziedzinie technologii informacyjnej, Eksploracja danych, Integracja systemów i sieci komputerowych, Inżynieria komputerowa, Opracowywanie i testowanie metod przetwarzania danych, algorytmów i oprogramowania, Opracowywanie sprzętu komputerowego, Pisanie techniczne, Planowanie, projektowanie i rozwój stron internetowych online na rzecz osób trzecich, Projektowanie i opracowywanie systemów komputerowych, Opracowywanie systemów przetwarzania danych, Projektowanie i opracowywanie systemów do wyświetlania danych, Projektowanie i opracowywanie urządzeń do przetwarzania danych, Projektowanie i opracowywanie systemów przetwarzania danych, Projektowanie i opracowywanie oprogramowania do elektronicznych baz danych, Projektowanie i opracowywanie komputerowych urządzeń peryferyjnych, Projektowanie, tworzenie i programowanie stron internetowych, Przygotowywanie programów komputerowych do przetwarzania danych, Tworzenie i prowadzenie stron internetowych na telefony komórkowe, Tworzenie platform komputerowych na rzecz osób trzecich, Udzielanie informacji na temat projektowania i opracowywania oprogramowania, systemów i sieci komputerowych, Usługi analityczne w zakresie komputerów, Usługi inżynierskie w zakresie komputerów.

(111) **393834** (220) 2025 12 02 (210) 594661
 (151) 2026 03 31 (441) 2025 12 15
 (732) WYTYCZAK-PARTYKA ANDRZEJ, Wrocław (PL)

(540) (znak słowny)
 (540) Wystawi
 (510), (511) **9** Interaktywne oprogramowanie komputerowe, Komputerowe oprogramowanie użytkowe, Komputerowe oprogramowanie użytkowe do telefonów komórkowych, Komputerowe oprogramowanie do chatbotów do symulowania rozmów, Oprogramowanie, Oprogramowanie bioinformatyczne, Oprogramowanie do analizy mowy, Oprogramowanie do automatyzacji dokumentów, Oprogramowanie komputerowe związane z dziedziną medyczną, Oprogramowanie do sztucznej inteligencji do opieki zdrowotnej, Oprogramowanie interaktywne oparte na sztucznej inteligencji, Oprogramowanie związane ze sztuczną inteligencją i nauczaniem maszynowym, **42** Sztuczna inteligencja jako usługa [AlaaS], Platformy do sztucznej inteligencji jako oprogramowanie jako usługa [SaaS], Oprogramowanie jako usługa [SaaS].

(111) **393835** (220) 2025 11 27 (210) 594475
 (151) 2026 03 25 (441) 2025 12 08
 (732) DUVAL WŁODZIMIERZ PW DUVAL, Kraków (PL)
 (540) (znak słowny)
 (540) CYBERIADA

(510), (511) **9** Treści do pobrania i utrwalone na nośnikach, Telefony, telefony komórkowe, smartfony i akcesoria do nich, Urządzenia do badań naukowych i laboratoryjne, urządzenia dydaktyczne i symulatory, Urządzenia naukowe i laboratoryjne do obróbki za pomocą energii elektrycznej, Urządzenia optyczne, wzmacniacze i korektory, Urządzenia technologii informacyjnej i audiowizualne, multimedialne i fotograficzne, Urządzenia nawigacyjne, naprowadzające, lokalizacyjne, do namierzania celu i kartograficzne, Urządzenia mierzące, wykrywające, monitorujące i kontrolujące, Przyrządy do nurkowania, Urządzenia zabezpieczające, ochronne i sygnalizacyjne, Aparaty do nurkowania, Oprogramowanie, Muzyka, filmy i inne rodzaje elektronicznych publikacji tekstowych i obrazowych utrwalone na nośnikach, Komputerowe bazy danych, Czułe klisze reprograficzne [naświetlone], Dane zapisane elektronicznie z Internetu, Dane zapisane magnetycznie, Dyski optyczne zapisane, Dyski wstępnie zaprogramowane, Elektroniczne tablice z rozkładami, Emotikony do pobrania na telefony komórkowe, Folia holograficzna, Hologramy, Hologramy do poświadczania autentyczności produktów, Katalogi [elektryczne lub elektroniczne], Komputerowe mapy cyfrowe, Mikrofilmy o zwiększonej czułości, naświetlone, Nagrane dyski kompaktowe, Nagrane magnetyczne nośniki danych, Nagrane płyty kompaktowe [płyty CD], Zapisane pliki danych, Wstępnie nagrane płyty, Wstępnie nagrane dyski, Wstępnie nagrane dyski kompaktowe, Taśmy z nagraniami, Wirtualna odzież do pobrania, Podłoża do nośników zapisu [optyczne], Płyty rentgenowskie [naświetlone], inne niż do użytku medycznego, Pliki multimedialne do pobrania, Nośniki danych zawierające typograficzne kroje czcionek, Nagrania magnetyczne, **16** Dzieła sztuki i dekoracje, w tym figurki, wykonane głównie z papieru lub kartonu oraz modele architektoniczne, Materiały drukowane i artykuły papierniczne oraz wyposażenie edukacyjne, Materiały i środki artystyczne i modelarskie, Substancje klejące do papieru lub do użytku domowego, Materiały filtrujące z papieru, Torebki oraz artykuły do pakowania i przechowywania z papieru, kartonu lub tworzyw sztucznych, Papier i karton, Spinacze do pieniędzy, **25** Części odzieży, obuwia i nakryć głowy, Nakrycia głowy, Obuwie, Odzież, **28** Dekoracje świąteczne, akcesoria dekoracyjne na przyjęcia i sztuczne choinki, Gry, zabawki i akcesoria do zabawy, Sprzęt do uprawiania sportu i ćwiczeń fizycznych, Wyposażenie placów zabaw i wesołych miasteczek.

(111) **393836** (220) 2025 11 20 (210) 594058
 (151) 2026 03 25 (441) 2025 12 08
 (732) ŁOBODA DOMINIK ACMETECH, Teresin-Gaj (PL)
 (540) (znak słowno-graficzny)
 (540) Mundurowy PROFESJONALNIE ZAWODOWCOM
 (540)



(591) złoty, granatowy
 (531) 01.01.03, 26.11.12, 27.05.01, 29.01.12
 (510), (511) **25** Mundury.

(111) **393837** (220) 2025 11 19 (210) 594032
 (151) 2026 03 25 (441) 2025 12 08
 (732) SKARŻYŃSKI SEBASTIAN AMAZING REEF, Gdańsk (PL)
 (540) (znak słowny)
 (540) AMAZING REEF
 (510), (511) **35** Usługi sprzedaży detalicznej w związku z żywymi zwierzętami, Usługi handlu detalicznego w odniesieniu do produktów dla zwierząt domowych.

(111) **393838** (220) 2025 12 02 (210) 594641
 (151) 2026 03 31 (441) 2025 12 15
 (732) KOZIEŁ MARCIN RAKET, Tomaszów Mazowiecki (PL)
 (540) (znak słowno-graficzny)
 (540) inked!
 (540)



(591) czerwony, granatowy
 (531) 29.01.12, 27.05.01, 27.05.05, 27.05.17, 24.17.04, 09.03.09, 20.01.03
 (510), (511) **25** Koszulki dla dzieci, Koszulki polo, Koszulki z nadrukami, Bluzy dresowe, Bluzy polarowe, Bluzy sportowe, Bluzy sportowe z kapturem, Bluzy z kapturem, Kurtki bluzy.

(111) **393839** (220) 2025 12 08 (210) 594981
 (151) 2026 04 07 (441) 2025 12 22
 (732) BACZKOWSKI DANIEL, Katowice (PL)
 (540) (znak słowno-graficzny)
 (540) fithabit
 (540)



(591) zielony
 (531) 29.01.03, 27.05.01, 27.05.17, 26.11.01, 26.11.12, 05.07.13
 (510), (511) **44** Usługi w zakresie planowania diety odchudzającej, Usługi świadczone przez dietetyków, Usługi doradztwa dietetycznego [medyczne], Usługi doradcze związane z dietą, Usługi doradcze w zakresie dietetyki, Usługi dietetyków, Udzielanie informacji związanych z suplementami diety i odżywczymi, Udzielanie informacji w zakresie suplementów diety i odżywiania, Udzielanie informacji na temat poradnictwa dietetycznego i żywieniowego, Profesjonalne doradztwo związane z dietą, Poradnictwo dietetyczne, Planowanie i nadzorowanie diet odchudzających, Planowanie i nadzorowanie diety, Doradztwo w zakresie diety i odżywiania się, Doradztwo w zakresie dietetyki i odżywiania, Doradztwo dietetyczne.

(111) **393840** (220) 2025 12 10 (210) 595102
 (151) 2026 04 07 (441) 2025 12 22
 (732) FURSOLLER SPÓŁKA Z OGRANICZONĄ ODPOWIEDZIALNOŚCIĄ, Warszawa (PL)
 (540) (znak słowny)
 (540) TAILWHIP

(510), (511) **35** Usługi sprzedaży detalicznej w związku z artykułami sportowymi, Usługi sprzedaży detalicznej w związku ze sprzętem sportowym, Usługi sprzedaży detalicznej w związku z zabawkami, Usługi sprzedaży detalicznej w związku z grammi, Usługi sprzedaży detalicznej w zakresie artykułów sportowych, Usługi sprzedaży detalicznej świadczone online w zakresie zabawek, Usługi sprzedaży detalicznej świadczone online w zakresie torebek, Usługi w zakresie zarządzania biznesowego świadczone na rzecz punktów sprzedaży detalicznej, Usługi sprzedaży hurtowej w związku z artykułami sportowymi, Usługi sprzedaży hurtowej w związku ze sprzętem spor-

towym, Usługi sprzedaży hurtowej w związku z zabawkami, Usługi sprzedaży hurtowej w związku z gramami, Usługi sprzedaży hurtowej w zakresie artykułów sportowych, Skomputeryzowane usługi w zakresie składania zamówień online, Usługi aukcyjne online za pośrednictwem Internetu, Usługi reklamowe i marketingowe online, Usługi w zakresie zamówień online, Zawieranie transakcji handlowych na rzecz innych, przez sklepy online.

(111) **393841** (220) 2024 12 19 (210) 578502
(151) 2026 03 09 (441) 2025 11 24
(732) STUDIO FORMAT SPÓŁKA Z OGRANICZONĄ
ODPOWIEDZIALNOŚCIĄ, Rajszew (PL)
(540) (znak słowny)
(540) STUDIO FORMAT

(510), (511) **40** Usługi w zakresie: drukowania, druku wywabowego, druku topograficznego, drukowania wzorów, drukowania szablonów, drukowania zdjęć, drukowania fotograficznego, drukowania cyfrowego, drukowania reklam, drukowania książek, druku na tkaninach, wykańczania druków, drukowania, wywoływania zdjęć i filmów, drukowania dokumentów z nośników cyfrowych, usług edukacyjnych dotyczących drukowania zdjęć, udzielania informacji dotyczących usług drukarskich, drukowania materiałów papierniczych, drukowania cyfrowego przechowywanych obrazów i zdjęć, wynajmu maszyn i urządzeń do drukowania zdjęć, cyfrowego drukowania książek i innych dokumentów na zamówienie, drukowania na zamówienie nazw firm oraz logo na towarach oraz logo na towarach osób trzecich w celach promocyjnych i reklamowych, **42** Usługi w zakresie: projektowania druków, projektowania materiałów drukowanych, projektowania modeli 3D do druku 3D, dostarczania plików modelowych do druku.

(111) **393842** (220) 2025 10 21 (210) 592514
(151) 2026 03 12 (441) 2025 11 24
(732) KACPRZAK MARIUSZ, Różanna (PL)
(540) (znak słowny)
(540) Doctor Pets

(510), (511) **5** Białkowe suplementy dla zwierząt, Lecznicze suplementy do pasz dla zwierząt, Mineralne suplementy diety dla zwierząt, Suplementy diety dla zwierząt, Dodatki lecznicze do pożywienia zwierząt, Dodatki odżywcze do żywności dla zwierząt, do celów medycznych, Preparaty farmaceutyczne dla zwierząt, Preparaty lecznicze do skóry dla zwierząt, Preparaty nutraceutyczne dla zwierząt, Suplementy do żywności dla zwierząt (lecznicze), Suplementy witaminowe dla zwierząt, Witaminy dla zwierząt, Suplementy witaminowe i mineralne dla zwierząt domowych, Ziołowe maści na rany na skórze dla zwierząt domowych, Witaminy dla zwierząt domowych, Pasza lecznicza dla zwierząt, Leki dla zwierząt, **31** Karma dla drobiu, Karma dla dzikiego ptactwa, Karma dla gołębi, Karma dla gryzoni, Karma dla koni, Karma dla kotów, Karma dla królików, Karma dla papug, Karma dla psów, Karma dla psów biorących udział w gonitwach, Karma dla ptaków, Karma dla ptaków domowych, Karma dla ryb, Karma dla złotych rybek, Karma dla zwierząt domowych, Mleko do stosowania jako karma dla zwierząt, Mleko sztuczne przystosowane do użytku jako karma dla cieląt, Nasiona roślin strączkowych [karma dla zwierząt], Środki odżywcze [karma] dla ryb, Pokarm dla zwierząt domowych, Pokarm dla zwierząt udomowionych, Pokarmy puszkowane lub konserwowane dla zwierząt, Preparaty na pokarm dla pszczoł, Substancje na pokarm dla pszczoł, Syntetyczny pokarm dla zwierząt, Pokarm dla zwierząt domowych w formie gryzaków, Pokarm dla ptaków, Pokarm dla kotów na bazie ryb lub składający się z ryb, Pokarm dla chomików, Otręby ryżowe [pokarm dla zwierząt], Otręby [pokarm dla zwierząt], Mąka sojowa [pokarm dla zwierząt], Mączka sojowa [pokarm dla zwierząt], Mączka skrobiowa [pokarm dla zwierząt], Ciasta z sosu sojowego [pokarm dla zwierząt], Artykuły jadalne do żucia dla zwierząt, Artykuły spożywcze dla zwierząt zawierające wyciągi z roślin, Algarobilla [pasza dla zwierząt], Aktywne drożdże suszone dla zwierząt, Artykuły spożywcze dla zwierząt mlecznych, Artykuły spożywcze dla zwierząt gospodarskich, Artykuły spożywcze dla zwierząt morskich, Artykuły spożywcze zawierające fosforan służące do karmienia zwierząt, Białko słodowe dla zwierząt [inne niż do celów medycznych], Ciasteczka zbożowe dla zwierząt, Ciastka dla zwierząt, Glony jako pasza dla zwierząt, Jadalne smakołyki dla zwierząt, Mączka dla zwierząt, Napoje dla zwierząt, Mleko w proszku dla zwierząt, Pasze zbożowe dla zwierząt, Preparaty spożywcze dla zwierząt, Produkty żywnościowe dla zwierząt na bazie mleka, Proteiny pszeniczne do żywności dla zwierząt, Substytuty mleka

do użycia jako produkty żywnościowe dla zwierząt, Wzbogacane substancje odżywcze dla zwierząt, Ziarno do żywienia zwierząt, Żywność na bazie owsa przeznaczona dla zwierząt.

(111) **393843** (220) 2025 10 22 (210) 592588
(151) 2026 03 10 (441) 2025 11 24
(732) WELMAX PAPER SPÓŁKA Z OGRANICZONĄ
ODPOWIEDZIALNOŚCIĄ, Bezwola (PL)
(540) (znak słowno-graficzny)
(540) VELIS kids
(540)

VELIS
kids

(591) niebieski, biały
(531) 27.05.01, 29.01.12
(510), (511) **16** Papier toaletowy, Ręczniki papierowe, Ręczniki papierowe do czyszczenia, Papierowe chusteczki do wycierania.

(111) **393844** (220) 2025 04 15 (210) 583247
(151) 2026 03 13 (441) 2025 05 12
(732) PERENDYK CEZARY ALIZEC PROJECT,
Grodzisk Mazowiecki (PL)
(540) (znak słowno-graficzny)
(540) AlignIT
(540)



(591) żółty, szary
(531) 26.11.05, 27.05.01, 29.01.12, 26.13.01, 26.13.25
(510), (511) **35** Doradztwo w zakresie zarządzania przedsiębiorstwem w środowisku cyfrowym, Analiza i optymalizacja procesów biznesowych, Wdrażanie metodyk Agile i Lean, Usługi zarządzania projektami IT, Doradztwo w zakresie transformacji organizacyjnej i procesowej, Audyty operacyjne, Usługi wsparcia operacyjnego w obszarze IT, **42** Usługi doradcze w zakresie informatyki, Wdrażanie narzędzi DevOps, Automatyzacja procesów IT, Projektowanie, wdrażanie i zarządzanie infrastrukturą chmurową, Usługi zarządzania konfiguracją oprogramowania, Usługi CI/CD, Usługi monitorowania systemów, Zarządzanie aplikacjami, Tworzenie i utrzymanie systemów IT, Analiza wydajności i skalowalności infrastruktury.

(111) **393845** (220) 2025 07 03 (210) 586972
(151) 2026 03 10 (441) 2025 11 24
(732) PARA BEATA, Jaźwiny (PL)
(540) (znak słowny)
(540) Aktywizjoner
(510), (511) **16** Notatniki [notesy], Notesy, Notesy [artykuły papiernicze], Notesy na zapiski, Notesy kieszonkowe, Kieszonkowe notesy, Kalendarze, Kalendarze drukowane, Drukowane materiały edukacyjne.

(111) **393846** (220) 2024 01 02 K (210) 589558
(151) 2026 02 24 (441) 2025 11 12
(732) ALTUNIS-TRADING, GESTAO E SERVIÇOS,
SOCIEDADE UNIPESSOAL, LDA., Funchal (PT)
(540) (znak słowno-graficzny)
(540) CIPRIANI
(540)



CIPRIANI

(531) 02.01.05, 02.01.11, 11.03.01, 27.05.01, 27.05.05

(510), (511) **32** Piwo, napoje bezalkoholowe, Napoje owocowe i soki owocowe, Owoce (Bezalkoholowe napoje z soków-), Drinki bezalkoholowe, Napoje na bazie ryżu i napoje sojowe inne niż substytuty mleka, Napoje energetyczne, izotoniczne, Bazy do koktajli bez alkoholu, Koktajle bezalkoholowe, Koktajle bezalkoholowe, Syropy i inne preparaty bezalkoholowe do sporządzania napojów, Syropy do wyrobu napojów, Bezalkoholowe esencje i ekstrakty z owoców do sporządzania napojów, Wody mineralne i gazowane.

(111) **393847** (220) 2025 09 02 (210) 589807

(151) 2026 02 24

(441) 2025 11 12

(732) ADAMCZYK KRZYSZTOF, Warszawa (PL)

(540) (znak słowny)

(540) ABS

(510), (511) **17** Materiały izolacyjne budowlane, Taśmy izolacyjne, **19** Niemetalowe materiały budowlane, Niemetalowe elementy budowlane wykończeniowe, Taśmy łączeniowe do użytku w budownictwie, **35** Telemarketing, Usługi kojarzenia kontrahentów, Agencje importowo-eksportowe, Agencje reklamowe, Analizy rynkowe, Badanie rynku, Marketing, Pokazy towarów, Promocja sprzedaży dla osób trzecich, Reklama za pośrednictwem sieci komputerowych, radia, telewizji, gazet, Organizowanie targów w celach handlowych i reklamowych, Tworzenie tekstów reklamowych, Zapewnianie platform internetowych dla nabywców i sprzedawców, Zarządzanie w zakresie zamówień handlowych, Doradztwo w prowadzeniu działalności gospodarczej, Prowadzenie sklepów detalicznych, hurtowni, sklepów internetowych oraz sklepów wysyłkowych z następującymi towarami: materiały izolacyjne budowlane, niemetalowe materiały budowlane, elementy wykończeniowe budowlane niemetalowe.

(111) **393848** (220) 2025 09 24 (210) 590998

(151) 2026 03 04

(441) 2025 11 17

(732) RESIDEO SPÓŁKA Z OGRANICZONĄ ODPOWIEDZIALNOŚCIĄ, Poznań (PL)

(540) (znak graficzny)

(540)

(540)



(591) niebieski, biały

(531) 26.13.25, 07.01.08, 29.01.12

(510), (511) **35** Doradztwo ekonomiczne dla przemysłu i biznesu celem planowania, organizowania, monitorowania i nadzorowania projektów w różnych sektorach gospodarczych na rzecz jednego lub różnych przedsiębiorstw, Wynajmowanie powierzchni na cele reklamowe, Pomoc i doradztwo w zakresie organizowania, zarządzania i prowadzenia działalności gospodarczej, Wyceny handlowe oraz działalności gospodarczej, Reklama, Wynajem oraz sprzedaż powierzchni reklamowej, również w Internecie, Badania poziomu obsługi klientów, Organizowane targów, pokazów, konferencji oraz wystaw w celach handlowych lub reklamowych, Pośrednictwo w sprzedaży towarów/usług, Usługi pośrednictwa handlowego polegające na pośredniczeniu pomiędzy kupującym i sprzedającym, Pomoc w zawieraniu kontraktów handlowych, Administrowanie i zarządzanie przedsiębiorstwami gospodarczymi, Wynajmowanie maszyn i urządzeń biurowych, Usługi w zakresie promowania towarów i usług osób trzecich, Usługi doradcze w zakresie franchisingu, zarządzanie przedsiębiorstwami franchisingowymi, Administrowanie i zarządzanie przedsiębiorstwami handlowymi, centrami handlowymi, biurowymi, usługowymi, sklepami-detalicznymi, hurtowymi, internetowymi, Usługi w zakresie organizacji promocji sprzedaży, Usługi w zakresie rozpowszechniania i dystrybucji materiałów reklamowych, Usługi marketingowe, Analizy i raporty marketingowe, Usługi w zakresie informacji handlowej i informacji o działalności go-

spodarczej, Usługi agencji eksportowo-importowych, Usługi administrowania hoteli, Usługi w zakresie tworzenia komputerowych baz danych, Zarządzanie zbiorami informacyjnymi, Pozyskiwanie, sortowanie i systematyzacja danych w bazach komputerowych, Usługi rachunkowo-księgowe, **36** Wycena i zarządzanie nieruchomościami, Zarządzanie nieruchomościami wykonywane na zlecenie, zarządzanie i administrowanie majątkiem nieruchomości i nieruchomościami, Wynajmowanie powierzchni w centrach handlowych, Zarządzanie najmem nieruchomości wykonywane na zlecenie, Dzierżawa nieruchomości, Wynajmowanie oraz sprzedaż pomieszczeń/powierzchni mieszkalnych, biurowych, usługowych, handlowych, użytkowych, Usługi sprzedaży powierzchni magazynowych i miejsc parkingowych, Pośrednictwo w wynajmie oraz sprzedaży nieruchomości mieszkalnych, usługowych i biurowych, użytkowych, magazynowych, powierzchni handlowych oraz miejsc parkingowych, Administrowanie nieruchomościami, w tym kompleksami handlowymi, usługowymi, hotelowymi i rozrywkowymi, Wycena nieruchomości, usługi agencji nieruchomości, Usługi doradztwa w zakresie inwestycji na rynku nieruchomości, Usługi maklerskie, Usługi developerские w zakresie finansowym, Usługi pośrednictwa w pozyskiwaniu nieruchomości pod inwestycje budowlane, Usługi finansowe, Kredyty, zapewnienie udogodnień kredytowych, Inwestycje kapitałowe, Usługi bankowe, Ubezpieczenia, Usługi w zakresie prowadzenia kantorów wymiany walut, Sponsorowanie finansowe, Organizowanie funduszy na cele charytatywne, Organizowanie i prowadzenie akcji charytatywnych poprzez udzielanie pomocy finansowej i rzeczowej osobom potrzebującym, **37** Usługi budowlane, konstrukcyjne, rozbiórkowe i wyburzeniowe, Nadzór budowlany, Budowa budynków mieszkalnych, handlowych, usługowych, biurowych i przemysłowych, Usługi budowlano-montażowe, Konserwacja i naprawa budynków, Budowa, naprawy oraz konserwacja dróg, mostów, rurociągów, obiektów inżynierskich, chodników, ścieżek rowerowych, Usługi remontowe, Rozbiórki obiektów budowlanych, Montaż rusztowań, Wynajem narzędzi, instalacji i sprzętu budowlanego, rozbiórkowego, czyszczącego i konserwacyjnego, Wypożyczanie sprzętu i maszyn budowlanych, Wynajem betoniarek, koparek, buldożerów, żurawi, ładowarek, samochodów oraz ciągników budowlanych, maszyn oraz samochodów do czyszczenia, Czyszczenie budynków od wewnątrz i zewnątrz, Usługi stolarskie-naprawy, Usługi montażu mebli, Usługi w zakresie informacji budowlanej, Usługi montażowe, serwisowe oraz instalacyjne w zakresie budownictwa, maszyn budowlanych, Usługi w zakresie wyposażania obiektów w instalacje: budowlane, kanalizacyjne, elektryczne, wentylacyjne, wodne, gazowe, c.o., solarne, Instalowanie, konserwacja i naprawa systemów HVAC (ogrzewanie, wentylacja i klimatyzacja), Usługi wykonywania prefabrykatów betonowych i żelbetowych, Usługi wykonywania zbrojeń budowlanych, Usługi montażu oraz konserwacji i napraw odkurzaczy centralnych, hydroforów, Usługi hydrauliczne, Usługi w zakresie sprzątnięcia obiektów, Usługi w zakresie instalowania, konserwacji oraz napraw sprzętu informatycznego, **39** Wynajmowanie garaży, magazynów, miejsc parkingowych, powierzchni na salony samochodowe, kontenerów magazynowych, Usługi administrowania oraz wynajmowania magazynów, powierzchni magazynowych, garaży oraz miejsc parkingowych i garażowych, Usługi transportowe, Pośrednictwo frachtowe, Spedycja, Magazynowanie, Pakowanie i składowanie towarów, Parkowanie i przechowywanie pojazdów, Wypożyczanie samochodów, kontenerów magazynowych, wagonów, Usługi załadunkowe, Informacja w zakresie transportu, magazynowania, spedycji, frachtu, Usługi wynajmu związane z transportem i magazynowaniem, **42** Usługi w następującym zakresie: wzornictwo przemysłowe, stylizacja, Architektura, Usługi artystów-grafików, designerów, projektantów, Usługi związane z projektowaniem graficznym-sztuka, Badania techniczne oraz opracowywanie projektów technicznych, Prace badawczo-rozwojowe na rzecz osób trzecich, Projektowanie budynków, dekoracji wnętrz, opakowań, Doradztwo oraz projektowanie budowlane, Planowanie urbanistyczne, Ekspertyzy z zakresu inżynierii technicznej, w zakresie budownictwa, wyposażenia i architektury wnętrz, Badania w zakresie ochrony środowiska, Doradztwo w zakresie zużycia energii, Analizy przemysłowe i usługi badawcze, Usługi w zakresie dekoracji i projektowania wnętrz mieszkalnych, biur i pomieszczeń handlowo-usługowych, Usługi w zakresie projektowania architektonicznego i budowlanego, Nadzór wykonawczy, Badania produktu, Administrowanie stronami komputerowymi, Wynajmowanie i udostępnianie zasobów serwerów komputerowych, Wynajem, leasing oraz aktualizacja komputerowego oprogramowania, Projektowanie,

tworzenie, zarządzanie i utrzymywanie stron www, Wypożyczenie serwerów-hosting, Wynajem komputerów, komputerowych urządzeń peryferyjnych, oprogramowania komputerowego.

(111) **393849** (220) 2025 09 26 (210) 591158
(151) 2026 02 27 (441) 2025 11 03

(732) HOME&GARDEN DUDEK GROUP SPÓŁKA Z OGRANICZONĄ ODPOWIEDZIALNOŚCIĄ, Piła (PL)

(540) (znak słowny)

(540) SCHATLER

(510), (511) **6** Pergole z metalu, Markizy metalowe, Metalowe konstrukcje i budynki przenośne, Altany [Konstrukcje metalowe], Altanki [konstrukcje metalowe], Altanki, głównie z metalu, Balkony prefabrykowane [metalowe], Balustrady metalowe, Bariery metalowe, Budynki o szkieletach metalowym, Konstrukcje metalowe, Konstrukcje budowlane z metalu, Markizorolety z metalu, Metalowe budki ogrodowe, Metalowe budynki przenośne, Metalowe osłony przed deszczem, Metalowe pawilony targowe, Metalowe wiaty do przechowywania [blaszaki], Oranżerie metalowe [konstrukcje], Pawilony metalowe, Prefabrykowane domy [gotowe do montażu] z metalu, Stoiska wystawowe [stojaki] z metalu, Szkielety konstrukcyjne metalowe, Wiaty z metalu, **19** Pergole niemetalowe, Niemetalowe konstrukcje i budynki przenośne, Altany [konstrukcje niemetalowe], Altanki [konstrukcje nie z metalu], Balustrady niemetalowe, Budowle przenośne niemetalowe, Budowle drewniane, Budki ogrodowe z drewna, Budynki przenośne z materiałów niemetalowych, Domki ogrodowe wykonane z materiałów niemetalowych, Ganki niemetalowe, do budownictwa, Konstrukcje przenośne niemetalowe, Konstrukcje wykonane z materiałów niemetalowych, Niemetalowe budynki prefabrykowane, Niemetalowe ganki, Niemetalowe konstrukcje szklarni, Niemetalowe przenośne kabiny, Niemetalowe szkielety konstrukcji budowlane, Ogrodowe budki wykonane z materiałów niemetalowych, Ogrody zimowe [konstrukcje] z materiałów niemetalowych, Oranżerie niemetalowe, Pawilony targowe (Niemetalowe-), Przenośne altanki składające się głównie nie z metalu, Stragany niemetalowe, **22** Daszki [markizy], Markizy i brezenty, Markizy plastikowe, Markizy z tworzyw sztucznych, Markizy z materiałów tekstylnych, Markizy z materiałów syntetycznych, Plandeki, markizy, namioty i nieodpasowane pokrycia i wkładki, Daszki niemetalowe, Namioty, Namioty [daszki] dla pojazdów, Okrycia wodoodporne [plandeki], Osłony brezentowe, Osłony ochronne na pojazdy [nieukształtowane], Parawany [osłony przed wiatrem], Plandeki, Plastikowe plandeki wielofunkcyjne, Płócienne zadaszenie, Pokrycia wodoodporne [plandeki].

(111) **393850** (220) 2025 09 26 (210) 591161
(151) 2026 02 27 (441) 2025 11 03

(732) HOME&GARDEN DUDEK GROUP SPÓŁKA Z OGRANICZONĄ ODPOWIEDZIALNOŚCIĄ, Piła (PL)

(540) (znak słowno-graficzny)

(540) Schatler

(540)



(591) biały, szary

(531) 27.05.01, 29.01.12

(510), (511) **6** Pergole z metalu, Markizy metalowe, Metalowe konstrukcje i budynki przenośne, Altany [Konstrukcje metalowe], Altanki [konstrukcje metalowe], Altanki, głównie z metalu, Balkony prefabrykowane [metalowe], Balustrady metalowe, Bariery metalowe, Budynki o szkieletach metalowym, Konstrukcje metalowe, Konstrukcje budowlane z metalu, Markizorolety z metalu, Metalowe budki ogrodowe, Metalowe budynki przenośne, Metalowe osłony przed deszczem, Metalowe pawilony targowe, Metalowe wiaty do przechowywania [blaszaki], Oranżerie metalowe [konstrukcje], Pawilony metalowe, Prefabrykowane domy [gotowe do montażu] z metalu, Stoiska wystawowe [stojaki] z metalu, Szkielety konstrukcyjne metalowe, Wiaty z metalu, **19** Pergole niemetalowe, Niemetalowe konstrukcje i budynki przenośne, Altany [konstrukcje niemetalowe], Altanki [konstrukcje nie z metalu], Balustrady niemetalowe, Budowle przenośne niemetalowe, Budowle drewniane, Budki ogrodowe z drewna, Budynki przenośne z materiałów niemetalowych, Domki ogrodowe wykonane z materiałów nieme-

talowych, Ganki niemetalowe, do budownictwa, Konstrukcje przenośne niemetalowe, Konstrukcje wykonane z materiałów niemetalowych, Niemetalowe budynki prefabrykowane, Niemetalowe ganki, Niemetalowe konstrukcje szklarni, Niemetalowe przenośne kabiny, Niemetalowe szkielety konstrukcji budowlane, Ogrodowe budki wykonane z materiałów niemetalowych, Ogrody zimowe [konstrukcje] z materiałów niemetalowych, Oranżerie niemetalowe, Pawilony targowe (Niemetalowe-), Przenośne altanki składające się głównie nie z metalu, Stragany niemetalowe, **22** Daszki [markizy], Markizy i brezenty, Markizy plastikowe, Markizy z tworzyw sztucznych, Markizy z materiałów tekstylnych, Markizy z materiałów syntetycznych, Plandeki, markizy, namioty i nieodpasowane pokrycia i wkładki, Daszki niemetalowe, Namioty, Namioty [daszki] dla pojazdów, Okrycia wodoodporne [plandeki], Osłony brezentowe, Osłony ochronne na pojazdy [nieukształtowane], Parawany [osłony przed wiatrem], Plandeki, Plastikowe plandeki wielofunkcyjne, Płócienne zadaszenie, Pokrycia wodoodporne [plandeki].

PRZEDŁUŻENIE PRAWA

Poniższe zestawienie zawiera kolejno: numer prawa ochronnego na znak towarowy i datę, do której przedłużono prawo ochronne. W przypadku przedłużenia prawa ochronnego tylko dla części towarów (usług) wymienia się te towary (usługi) ze wskazaniem numeru klasy towarowej (usługowej).

(111) 046178	(180) 2036 07 28	Prawo przedłużono w całości.
(111) 054751	(180) 2036 03 13	Prawo przedłużono w całości.
(111) 054917	(180) 2036 06 16	Prawo przedłużono w całości.
(111) 062183	(180) 2036 07 28	Prawo przedłużono w całości.
(111) 062184	(180) 2036 07 28	Prawo przedłużono w całości.
(111) 107700	(180) 2036 03 28	Prawo przedłużono w całości.
(111) 107828	(180) 2035 11 30	Prawo przedłużono w całości.
(111) 107860	(180) 2036 03 12	Prawo przedłużono w całości.
(111) 108502	(180) 2036 05 16	Prawo przedłużono w całości.
(111) 109482	(180) 2036 05 16	Prawo przedłużono w całości.
(111) 109493	(180) 2036 05 20	Prawo przedłużono w całości.
(111) 109874	(180) 2036 06 13	Prawo przedłużono w całości.
(111) 109932	(180) 2036 05 27	Prawo przedłużono w całości.
(111) 109942	(180) 2036 05 28	Prawo przedłużono w całości.
(111) 109957	(180) 2036 05 27	Prawo przedłużono w całości.
(111) 109960	(180) 2036 05 27	Prawo przedłużono w całości.
(111) 109994	(180) 2036 05 27	Prawo przedłużono w całości.
(111) 109995	(180) 2036 05 27	Prawo przedłużono w całości.
(111) 110000	(180) 2036 05 27	Prawo przedłużono w całości.
(111) 110008	(180) 2036 05 27	Prawo przedłużono w całości.
(111) 110009	(180) 2036 05 27	Prawo przedłużono w całości.
(111) 110018	(180) 2036 05 27	Prawo przedłużono w całości.
(111) 110019	(180) 2036 05 27	Prawo przedłużono w całości.
(111) 110046	(180) 2036 05 20	Prawo przedłużono w całości.
(111) 110047	(180) 2036 05 20	Prawo przedłużono w całości.
(111) 110075	(180) 2036 05 27	Prawo przedłużono w całości.
(111) 110086	(180) 2036 06 11	Prawo przedłużono w całości.
(111) 110578	(180) 2036 05 20	Prawo przedłużono w całości.
(111) 111538	(180) 2036 07 04	Prawo przedłużono w całości.
(111) 111539	(180) 2036 07 04	Prawo przedłużono w całości.
(111) 111671	(180) 2036 05 24	Prawo przedłużono w całości.
(111) 111764	(180) 2036 07 04	Prawo przedłużono w całości.
(111) 111843	(180) 2036 07 05	Prawo przedłużono w całości.
(111) 112289	(180) 2036 05 27	Prawo przedłużono w całości.
(111) 112620	(180) 2036 05 21	Prawo przedłużono w całości.
(111) 112751	(180) 2036 05 20	Prawo przedłużono w całości.
(111) 113273	(180) 2036 06 24	Prawo przedłużono w całości.
(111) 113421	(180) 2036 07 08	Prawo przedłużono w całości.
(111) 113576	(180) 2036 05 20	Prawo przedłużono w całości.
(111) 113741	(180) 2036 07 02	Prawo przedłużono w całości.
(111) 113865	(180) 2036 09 16	Prawo przedłużono w całości.

(111) 113985	(180) 2036 07 01	Prawo przedłużono w całości.	(111) 204084	(180) 2036 06 29	Prawo przedłużono w całości.
(111) 114158	(180) 2036 06 28	Prawo przedłużono w całości.	(111) 204349	(180) 2036 10 30	Prawo przedłużono w całości.
(111) 114639	(180) 2036 06 20	Prawo przedłużono w całości.	(111) 204622	(180) 2036 11 24	Prawo przedłużono w całości.
(111) 114640	(180) 2036 06 20	Prawo przedłużono w całości.	(111) 204755	(180) 2036 11 27	Prawo przedłużono w całości.
(111) 114735	(180) 2036 05 30	Prawo przedłużono w całości.	(111) 204854	(180) 2036 09 07	Prawo przedłużono w całości.
(111) 114879	(180) 2036 08 01	Prawo przedłużono w całości.	(111) 204980	(180) 2036 07 24	Prawo przedłużono w całości.
(111) 114987	(180) 2036 05 27	Prawo przedłużono w całości.	(111) 205095	(180) 2036 10 16	Prawo przedłużono w całości.
(111) 115058	(180) 2036 05 29	Prawo przedłużono w całości.	(111) 206319	(180) 2036 10 24	Prawo przedłużono w całości.
(111) 115070	(180) 2036 06 17	Prawo przedłużono w całości.	(111) 206337	(180) 2036 11 20	Prawo przedłużono w całości.
(111) 115252	(180) 2036 10 23	Prawo przedłużono w całości.	(111) 206457	(180) 2036 05 30	Prawo przedłużono w całości.
(111) 115506	(180) 2036 10 24	Prawo przedłużono w całości.	(111) 206592	(180) 2036 09 06	Prawo przedłużono w całości.
(111) 115542	(180) 2036 11 05	Prawo przedłużono w całości.	(111) 208377	(180) 2036 06 19	Prawo przedłużono w całości.
(111) 115951	(180) 2036 10 21	Prawo przedłużono w całości.	(111) 209373	(180) 2036 11 29	Prawo przedłużono w całości.
(111) 116071	(180) 2036 11 22	Prawo przedłużono w całości.	(111) 209483	(180) 2037 02 12	Prawo przedłużono w całości.
(111) 116535	(180) 2036 11 22	Prawo przedłużono w całości.	(111) 210258	(180) 2036 12 27	Prawo przedłużono w całości.
(111) 116706	(180) 2036 07 08	Prawo przedłużono w całości.	(111) 210614	(180) 2037 03 30	Prawo przedłużono w całości.
(111) 116772	(180) 2036 10 21	Prawo przedłużono w całości.	(111) 210735	(180) 2036 10 13	Prawo przedłużono w całości.
(111) 117256	(180) 2036 10 21	Prawo przedłużono w całości.	(111) 212409	(180) 2036 12 11	Prawo przedłużono w całości.
(111) 119405	(180) 2036 10 18	Prawo przedłużono w całości.	(111) 212825	(180) 2036 05 25	Prawo przedłużono w całości.
(111) 120004	(180) 2036 05 20	Prawo przedłużono w całości.	(111) 214383	(180) 2036 05 17	Prawo przedłużono w całości.
(111) 125333	(180) 2036 11 22	Prawo przedłużono w całości.	(111) 219811	(180) 2036 11 15	Prawo przedłużono w całości.
(111) 131764	(180) 2036 04 10	Prawo przedłużono w całości.	(111) 221571	(180) 2036 12 11	Prawo przedłużono w całości.
(111) 132302	(180) 2036 07 31	Prawo przedłużono w całości.	(111) 221611	(180) 2036 10 31	Prawo przedłużono w całości.
(111) 192185	(180) 2036 09 01	Prawo przedłużono w całości.	(111) 221923	(180) 2036 02 01	Prawo przedłużono w całości.
(111) 196961	(180) 2036 01 18	Prawo przedłużono w całości.	(111) 226862	(180) 2036 09 21	Prawo przedłużono w całości.
(111) 197627	(180) 2036 05 18	Prawo przedłużono w całości.	(111) 237091	(180) 2036 10 23	Prawo przedłużono w całości.
(111) 197628	(180) 2036 05 18	Prawo przedłużono w całości.	(111) 246399	(180) 2036 05 22	Prawo przedłużono w całości.
(111) 197629	(180) 2036 05 18	Prawo przedłużono w całości.	(111) 286763	(180) 2036 04 18	Prawo przedłużono w całości.
(111) 197630	(180) 2036 05 18	Prawo przedłużono w całości.	(111) 287488	(180) 2036 04 16	Prawo przedłużono w całości.
(111) 197783	(180) 2036 06 09	Prawo przedłużono w całości.	(111) 287662	(180) 2036 05 16	Prawo przedłużono w całości.
(111) 199699	(180) 2036 08 03	Prawo przedłużono w całości.	(111) 287663	(180) 2036 05 16	Prawo przedłużono w całości.
(111) 199700	(180) 2036 08 03	Prawo przedłużono w całości.	(111) 287664	(180) 2036 05 16	Prawo przedłużono w całości.
(111) 200052	(180) 2036 07 27	Prawo przedłużono w całości.	(111) 287665	(180) 2036 05 16	Prawo przedłużono w całości.
(111) 200053	(180) 2036 07 27	Prawo przedłużono w całości.	(111) 287709	(180) 2036 04 15	Prawo przedłużono w całości.
(111) 200054	(180) 2036 07 27	Prawo przedłużono w całości.	(111) 288006	(180) 2036 05 19	Prawo przedłużono w całości.
(111) 200055	(180) 2036 07 27	Prawo przedłużono w całości.	(111) 288018	(180) 2036 05 25	Prawo przedłużono w części dla towarów: 37: usługi w zakresie budowy pawilonów, stoisk targowych.
(111) 200273	(180) 2036 05 26	Prawo przedłużono w całości.	(111) 288037	(180) 2036 06 14	Prawo przedłużono w całości.
(111) 200274	(180) 2036 05 24	Prawo przedłużono w całości.	(111) 288071	(180) 2036 06 01	Prawo przedłużono w całości.
(111) 200330	(180) 2036 07 27	Prawo przedłużono w całości.	(111) 288229	(180) 2035 11 25	Prawo przedłużono w całości.
(111) 200376	(180) 2036 10 06	Prawo przedłużono w całości.	(111) 288295	(180) 2035 12 28	Prawo przedłużono w całości.
(111) 200550	(180) 2036 06 12	Prawo przedłużono w całości.	(111) 288785	(180) 2036 05 17	Prawo przedłużono w całości.
(111) 200876	(180) 2036 05 17	Prawo przedłużono w całości.	(111) 288791	(180) 2036 05 18	Prawo przedłużono w całości.
(111) 200877	(180) 2036 05 17	Prawo przedłużono w całości.	(111) 288809	(180) 2036 05 23	Prawo przedłużono w całości.
(111) 200890	(180) 2036 06 01	Prawo przedłużono w całości.	(111) 288829	(180) 2036 05 30	Prawo przedłużono w całości.
(111) 200945	(180) 2036 05 17	Prawo przedłużono w całości.	(111) 288837	(180) 2036 06 01	Prawo przedłużono w całości.
(111) 200946	(180) 2036 05 17	Prawo przedłużono w całości.	(111) 288985	(180) 2036 06 14	Prawo przedłużono w całości.
(111) 200949	(180) 2036 06 05	Prawo przedłużono w całości.	(111) 289282	(180) 2035 12 04	Prawo przedłużono w części dla towarów: 29: mleko, śmietana, jogurt, kefir, napoje i koktajle mleczne, masło, produkty mleczarskie, sery.
(111) 201203	(180) 2036 06 02	Prawo przedłużono w całości.	(111) 289405	(180) 2036 02 02	Prawo przedłużono w całości.
(111) 201204	(180) 2036 06 02	Prawo przedłużono w całości.	(111) 290328	(180) 2036 03 09	Prawo przedłużono w całości.
(111) 201205	(180) 2036 06 02	Prawo przedłużono w całości.	(111) 290329	(180) 2036 03 09	Prawo przedłużono w całości.
(111) 201206	(180) 2036 06 02	Prawo przedłużono w całości.	(111) 290446	(180) 2036 05 23	Prawo przedłużono w całości.
(111) 201283	(180) 2036 06 29	Prawo przedłużono w całości.	(111) 290449	(180) 2036 05 24	Prawo przedłużono w całości.
(111) 201311	(180) 2036 07 31	Prawo przedłużono w całości.	(111) 290475	(180) 2036 06 13	Prawo przedłużono w całości.
(111) 201500	(180) 2036 07 14	Prawo przedłużono w całości.	(111) 290486	(180) 2036 06 21	Prawo przedłużono w całości.
(111) 201747	(180) 2036 09 08	Prawo przedłużono w całości.	(111) 290753	(180) 2036 05 16	Prawo przedłużono w całości.
(111) 202182	(180) 2036 04 03	Prawo przedłużono w całości.	(111) 290767	(180) 2036 06 16	Prawo przedłużono w całości.
(111) 202193	(180) 2036 06 01	Prawo przedłużono w całości.	(111) 290781	(180) 2036 01 18	Prawo przedłużono w całości.
(111) 202207	(180) 2036 06 14	Prawo przedłużono w całości.	(111) 290994	(180) 2036 06 03	Prawo przedłużono w całości.
(111) 202223	(180) 2036 07 02	Prawo przedłużono w całości.	(111) 291020	(180) 2036 06 08	Prawo przedłużono w całości.
(111) 202304	(180) 2036 06 27	Prawo przedłużono w całości.	(111) 291024	(180) 2036 06 09	Prawo przedłużono w całości.
(111) 202620	(180) 2036 06 01	Prawo przedłużono w całości.	(111) 291035	(180) 2036 06 13	Prawo przedłużono w całości.
(111) 202900	(180) 2036 09 07	Prawo przedłużono w całości.	(111) 291050	(180) 2036 06 20	Prawo przedłużono w całości.
(111) 203292	(180) 2036 07 24	Prawo przedłużono w całości.			
(111) 203293	(180) 2036 07 24	Prawo przedłużono w całości.			
(111) 203693	(180) 2036 07 27	Prawo przedłużono w całości.			
(111) 203796	(180) 2036 09 15	Prawo przedłużono w całości.			
(111) 203869	(180) 2036 10 30	Prawo przedłużono w całości.			

(111) 291482	(180) 2035 12 07	Prawo przedłużono w całości.	(111) 296825	(180) 2036 05 20	Prawo przedłużono w całości.
(111) 291823	(180) 2036 05 18	Prawo przedłużono w całości.	(111) 297022	(180) 2036 10 29	Prawo przedłużono w całości.
(111) 291824	(180) 2036 05 18	Prawo przedłużono w całości.	(111) 297058	(180) 2036 11 09	Prawo przedłużono w całości.
(111) 291883	(180) 2036 06 01	Prawo przedłużono w całości.	(111) 297095	(180) 2036 11 22	Prawo przedłużono w całości.
(111) 291884	(180) 2036 06 02	Prawo przedłużono w całości.	(111) 297306	(180) 2036 07 04	Prawo przedłużono w całości.
(111) 291962	(180) 2036 04 06	Prawo przedłużono w całości.	(111) 297337	(180) 2036 06 02	Prawo przedłużono w całości.
(111) 291967	(180) 2036 04 14	Prawo przedłużono w całości.	(111) 297719	(180) 2036 09 19	Prawo przedłużono w całości.
(111) 292107	(180) 2036 06 08	Prawo przedłużono w całości.	(111) 297784	(180) 2036 11 22	Prawo przedłużono w całości.
(111) 292108	(180) 2036 06 08	Prawo przedłużono w całości.	(111) 297963	(180) 2036 10 10	Prawo przedłużono w całości.
(111) 292172	(180) 2036 07 27	Prawo przedłużono w całości.	(111) 298066	(180) 2036 10 17	Prawo przedłużono w całości.
(111) 292258	(180) 2036 03 16	Prawo przedłużono w całości.	(111) 298145	(180) 2036 10 24	Prawo przedłużono w całości.
(111) 292578	(180) 2036 06 09	Prawo przedłużono w całości.	(111) 298180	(180) 2036 10 28	Prawo przedłużono w całości.
(111) 292579	(180) 2036 06 09	Prawo przedłużono w całości.	(111) 298236	(180) 2036 11 04	Prawo przedłużono w całości.
(111) 292792	(180) 2036 01 04	Prawo przedłużono w całości.	(111) 298365	(180) 2036 11 18	Prawo przedłużono w całości.
(111) 293512	(180) 2036 06 03	Prawo przedłużono w całości.	(111) 298393	(180) 2036 11 28	Prawo przedłużono w całości.
(111) 293539	(180) 2036 06 08	Prawo przedłużono w całości.	(111) 298567	(180) 2036 06 16	Prawo przedłużono w całości.
(111) 293567	(180) 2036 06 16	Prawo przedłużono w całości.	(111) 298581	(180) 2036 09 27	Prawo przedłużono w całości.
(111) 293580	(180) 2036 06 18	Prawo przedłużono w całości.	(111) 299029	(180) 2036 11 17	Prawo przedłużono w całości.
(111) 293619	(180) 2036 06 27	Prawo przedłużono w całości.	(111) 299047	(180) 2036 11 18	Prawo przedłużono w całości.
(111) 293639	(180) 2036 07 06	Prawo przedłużono w całości.	(111) 299173	(180) 2036 11 28	Prawo przedłużono w całości.
(111) 293652	(180) 2036 07 04	Prawo przedłużono w całości.	(111) 299258	(180) 2036 12 06	Prawo przedłużono w całości.
(111) 293717	(180) 2036 05 25	Prawo przedłużono w całości.	(111) 299259	(180) 2036 12 06	Prawo przedłużono w całości.
(111) 293723	(180) 2036 05 30	Prawo przedłużono w całości.	(111) 299319	(180) 2036 12 12	Prawo przedłużono w całości.
(111) 293724	(180) 2036 05 30	Prawo przedłużono w całości.	(111) 299474	(180) 2036 06 03	Prawo przedłużono w całości.
(111) 293725	(180) 2036 05 30	Prawo przedłużono w całości.	(111) 299488	(180) 2036 05 13	Prawo przedłużono w całości.
(111) 293726	(180) 2036 05 30	Prawo przedłużono w całości.	(111) 299965	(180) 2036 03 07	Prawo przedłużono w całości.
(111) 293733	(180) 2036 05 30	Prawo przedłużono w całości.	(111) 300132	(180) 2036 06 16	Prawo przedłużono w całości.
(111) 293761	(180) 2036 06 07	Prawo przedłużono w całości.	(111) 301489	(180) 2036 10 17	Prawo przedłużono w całości.
(111) 293850	(180) 2036 06 14	Prawo przedłużono w całości.	(111) 302275	(180) 2036 05 24	Prawo przedłużono w całości.
(111) 293885	(180) 2036 06 23	Prawo przedłużono w całości.	(111) 303455	(180) 2037 03 21	Prawo przedłużono w całości.
(111) 293906	(180) 2036 06 28	Prawo przedłużono w całości.	(111) 303565	(180) 2035 12 16	Prawo przedłużono w całości.
(111) 293996	(180) 2036 07 14	Prawo przedłużono w całości.	(111) 303586	(180) 2036 06 23	Prawo przedłużono w całości.
(111) 294021	(180) 2036 07 04	Prawo przedłużono w całości.	(111) 303685	(180) 2037 02 03	Prawo przedłużono w całości.
(111) 294035	(180) 2036 07 05	Prawo przedłużono w całości.	(111) 303736	(180) 2036 09 16	Prawo przedłużono w całości.
(111) 294057	(180) 2036 07 06	Prawo przedłużono w całości.	(111) 303737	(180) 2036 09 16	Prawo przedłużono w całości.
(111) 294069	(180) 2036 07 07	Prawo przedłużono w całości.	(111) 303738	(180) 2036 09 16	Prawo przedłużono w całości.
(111) 294117	(180) 2036 07 11	Prawo przedłużono w całości.	(111) 303739	(180) 2036 09 16	Prawo przedłużono w całości.
(111) 294176	(180) 2036 07 18	Prawo przedłużono w całości.	(111) 303744	(180) 2037 02 18	Prawo przedłużono w całości.
(111) 294188	(180) 2036 07 20	Prawo przedłużono w całości.	(111) 305390	(180) 2036 08 10	Prawo przedłużono w całości.
(111) 294265	(180) 2036 07 28	Prawo przedłużono w całości.	(111) 305503	(180) 2036 02 28	Prawo przedłużono w całości.
(111) 294266	(180) 2036 07 28	Prawo przedłużono w całości.	(111) 306235	(180) 2036 09 07	Prawo przedłużono w całości.
(111) 294331	(180) 2036 08 04	Prawo przedłużono w całości.	(111) 307543	(180) 2036 10 03	Prawo przedłużono w całości.
(111) 294393	(180) 2036 08 10	Prawo przedłużono w całości.	(111) 308899	(180) 2036 07 14	Prawo przedłużono w całości.
(111) 294512	(180) 2036 04 16	Prawo przedłużono w całości.	(111) 308984	(180) 2036 07 01	Prawo przedłużono w całości.
(111) 294607	(180) 2036 06 04	Prawo przedłużono w całości.	(111) 311330	(180) 2036 08 04	Prawo przedłużono w całości.
(111) 294818	(180) 2036 06 30	Prawo przedłużono w całości.	(111) 313900	(180) 2036 07 27	Prawo przedłużono w całości.
(111) 295051	(180) 2036 06 03	Prawo przedłużono w całości.	(111) 316182	(180) 2036 06 15	Prawo przedłużono w całości.
(111) 295099	(180) 2036 07 25	Prawo przedłużono w całości.	(111) 319370	(180) 2036 10 03	Prawo przedłużono w całości.
(111) 295134	(180) 2036 07 26	Prawo przedłużono w całości.	(111) 322177	(180) 2036 11 19	Prawo przedłużono w całości.
(111) 295136	(180) 2036 07 27	Prawo przedłużono w całości.	(111) 333666	(180) 2036 01 28	Prawo przedłużono w całości.
(111) 295137	(180) 2036 07 27	Prawo przedłużono w całości.	(111) 342334	(180) 2036 05 17	Prawo przedłużono w całości.
(111) 295138	(180) 2036 07 27	Prawo przedłużono w całości.	(111) 355054	(180) 2036 11 10	Prawo przedłużono w całości.
(111) 295162	(180) 2036 06 08	Prawo przedłużono w całości.	(111) 367113	(180) 2036 05 30	Prawo przedłużono w całości.
(111) 295163	(180) 2036 06 08	Prawo przedłużono w całości.			
(111) 295255	(180) 2036 11 09	Prawo przedłużono w całości.			
(111) 295321	(180) 2036 08 19	Prawo przedłużono w całości.			
(111) 295361	(180) 2036 08 23	Prawo przedłużono w całości.			
(111) 295383	(180) 2036 08 24	Prawo przedłużono w całości.			
(111) 295926	(180) 2036 07 01	Prawo przedłużono w całości.			
(111) 295939	(180) 2036 07 04	Prawo przedłużono w całości.			
(111) 295997	(180) 2036 07 22	Prawo przedłużono w całości.			
(111) 296180	(180) 2036 08 26	Prawo przedłużono w całości.			
(111) 296184	(180) 2036 08 26	Prawo przedłużono w całości.			
(111) 296285	(180) 2036 09 12	Prawo przedłużono w całości.			
(111) 296341	(180) 2036 09 16	Prawo przedłużono w całości.			
(111) 296343	(180) 2036 09 16	Prawo przedłużono w całości.			
(111) 296344	(180) 2036 09 16	Prawo przedłużono w całości.			

**DECYZJE O ODMOWIE UDZIELENIA PRAWA
WYDANE PO OGŁOSZENIU O ZGŁOSZENIU
LUB UJAWNIENIU ZGŁOSZENIA NA STRONIE
INTERNETOWEJ URZĘDU PATENTOWEGO RP**

Poniższe zestawienie zawiera kolejno: numer zgłoszenia znaku towarowego oraz numer i rok wydania Biuletynu Urzędu Patentowego, w którym zgłoszenie zostało ogłoszone lub symbol (U), jeżeli znak został ujawniony na stronie internetowej Urzędu Patentowego RP.

(210) 592948	U	(210) 570814	U
(210) 567381	U	(210) 594407	U

(210) 576175	U	(210) 588199	U
(210) 596154	U	(210) 589466	U
(210) 594864	U	(210) 589057	U
(210) 589937	U	(210) 591264	U
(210) 589938	U	(210) 579672	U
(210) 584960	U	(210) 594987	U
(210) 576177	U	(210) 550386	ZT4/2023
(210) 576178	U	(210) 529499	ZT49/2021
(210) 596794	U	(210) 550654	U
(210) 591053	U	(210) 529313	U

**DECYZJE O UMORZENIU POSTĘPOWANIA
W SPRAWIE UDZIELENIA PRAWA WYDANE
PO OGŁOSZENIU O ZGŁOSZENIU
LUB UJAWNIENIU ZGŁOSZENIA NA STRONIE
INTERNETOWEJ URZĘDU PATENTOWEGO RP**

Poniższe zestawienie zawiera kolejno: numer zgłoszenia znaku towarowego oraz numer i rok wydania Biuletynu Urzędu Patentowego, w którym zgłoszenie zostało ogłoszone lub symbol (U), jeżeli znak został ujawniony na stronie internetowej Urzędu Patentowego RP.

(210) 547733	U	(210) 597015	ZT8/2026
(210) 545125	U	(210) 594550	U
(210) 545126	U	(210) 593841	U
(210) 545127	U	(210) 594369	U
(210) 545128	U	(210) 594946	U
(210) 571628	ZT11/2025	(210) 594157	U
(210) 593417	U	(210) 594162	U
(210) 587165	ZT30/2025	(210) 595217	U
(210) 585791	ZT47/2025	(210) 595228	U
(210) 587163	ZT31/2025	(210) 593103	U
(210) 597195	U	(210) 589017	U
(210) 551205	ZT11/2023	(210) 596477	U
(210) 578900	ZT19/2025	(210) 590098	U
(210) 567433	ZT27/2024		

**DECYZJE STWIERDZAJĄCE
WYGAŚNIĘCIE DECYZJI O UDZIELENIU PRAWA**

Poniższe zestawienie zawiera kolejno: numer zgłoszenia znaku towarowego oraz numer i rok wydania Biuletynu Urzędu Patentowego, w którym zgłoszenie zostało ogłoszone.

(210) 543239	23/2022	(210) 583775	23/2025
(210) 543241	23/2022	(210) 583776	23/2025
(210) 543897	44/2022	(210) 585489	25/2025
(210) 545226	35/2022	(210) 585503	24/2025
(210) 551851	13/2023	(210) 585532	24/2025
(210) 557994	33/2023	(210) 585626	25/2025
(210) 564432	43/2024	(210) 585667	24/2025
(210) 564941	06/2024	(210) 585891	25/2025
(210) 577268	03/2025	(210) 586067	26/2025
(210) 578676	04/2025	(210) 586308	26/2025
(210) 580459	13/2025	(210) 586330	26/2025
(210) 580662	15/2025		

WYGAŚNIĘCIE PRAWA

Poniższe zestawienie zawiera kolejno: numer wygasłego prawa ochronnego, datę wygaśnięcia oraz zakres wygaśnięcia.

(111) 364458	(141) 2025 11 16	Prawo wygasło w części dotyczącej towarów i/lub usług: 33: Napoje alkoholowe (z wyjątkiem piwa).
--------------	------------------	--

**WPISY I ZMIANY W REJESTRZE NIEUWZGLĘDNIONE
W INNYCH SAMODZIELNYCH OGŁOSZENIACH**

Poniższe zestawienie zawiera kolejno: numer prawa ochronnego na znak towarowy, wskazanie rubryki rejestru, charakter oraz treść wpisu. Publikacji podlegają wpisy w rejestrze dotyczące uprawnionych, twórców, praw ograniczających prawo ochronne oraz sprostowania istotnych pomyłek.

Rubryka A – dane uprawnionego

Rubryka B – znak towarowy

Rubryka C – wykaz towarów

Rubryka D – prawa ograniczające prawo ochronne

Rubryka E – kategoria znaku lub prawa ochronnego oraz regulamin znaku

Rubryka F – wnioski o unieważnienie oraz decyzje dotyczące prawa ochronnego

Rubryka G – rejestracja międzynarodowa

Rubryka H – informacje o przedłużeniu, unieważnieniu, wygaśnięciu prawa ochronnego lub zastąpieniu rejestracji krajowej rejestracją międzynarodową

(111) **103114** A. Wykreślono: ENERGIZER S.A., LE GRAND SA-CONNEX, Szwajcaria; Wpisano: ENERGIZER SA, Urdorf, Szwajcaria.

(111) **131310** A. Wykreślono: NCR INTERNATIONAL, INC., Duluth, Stany Zjednoczone Ameryki; Wpisano: NCR Voyix Corporation, Atlanta, Stany Zjednoczone Ameryki.

(111) **204477** A. Wykreślono: NCR Corporation, Duluth, Stany Zjednoczone Ameryki; Wpisano: NCR Voyix Corporation, Atlanta, Stany Zjednoczone Ameryki.

(111) **209697** A. Wykreślono: PUK-WERKE –KG KUNSTSTOFF STAHLVERARBEITUNG GmbH&Co Spółka Komandytowa Oddział w Polsce, Warszawa, Polska; Wpisano: PUK Group GmbH & Co. KG, Berlin, Niemcy.

(111) **209697** A. Wykreślono: PUK Group GmbH & Co. KG, Berlin, Niemcy; Wpisano: PohlCon GmbH, Berlin, Niemcy.

(111) **251911** A. Wykreślono: E-FILE SPÓŁKA Z OGRANICZONĄ ODPOWIEDZIALNOŚCIĄ, Poznań, Polska 301268184; Wpisano: E-FILE SPÓŁKA Z OGRANICZONĄ ODPOWIEDZIALNOŚCIĄ, Poznań, Polska 365695953.

(111) **252810** A. Wykreślono: Piotr Gizo, Wrocław, Polska; Krzysztof Nikodem, Nowa Ruda, Polska; Wpisano: NIKODEM KRZYSZTOF, Wrocław, Polska.

(111) **252810** E. Wykreślono: „Wspólne prawo ochronne.”

(111) **257047** A. Wykreślono: Krzysztof Nikodem, Nowa Ruda, Polska; Piotr Gizo, Wrocław, Polska; Wpisano: NIKODEM KRZYSZTOF, Wrocław, Polska.

(111) **257047** E. Wykreślono: „Wspólne prawo ochronne.”

(111) **261029** A. Wykreślono: TEVA PHARMACEUTICALS EUROPE B.V., UTRECHT, Holandia; Wpisano: Theramex HQ UK Limited, Londyn, Wielka Brytania.

(111) **272274** A. Wykreślono: BURZYŃSKA-LEBIEDOWICZ JUSTYNA PAN TU NIE STAŁ, Łódź, Polska 100851522; Wpisano: PAN TU NIE STAŁ SPÓŁKA Z OGRANICZONĄ ODPOWIEDZIALNOŚCIĄ, Łódź, Polska 541974625.

(111) **276611** A. Wykreślono: ALBA THYMENT Sp. z o.o., Poznań, Polska 632514066; Wpisano: ALBA THYMENT SPÓŁKA Z OGRANICZONĄ ODPOWIEDZIALNOŚCIĄ, Suchy Las, Polska 632514066.

(111) **285706** A. Wykreślono: MARDOM HOME SPÓŁKA Z OGRANICZONĄ ODPOWIEDZIALNOŚCIĄ SPÓŁKA KOMANDYTOWA, Lipniki Stare, Polska 142072966; Wpisano: MARDOM HOME SPÓŁKA Z OGRANICZONĄ ODPOWIEDZIALNOŚCIĄ, Lipniki Stare, Polska 142072966.

(111) **287643** A. Wykreślono: CHOMAR INVEST SPÓŁKA Z OGRANICZONĄ ODPOWIEDZIALNOŚCIĄ SPÓŁKA KOMANDYTOWA, Pietrzykowice, Polska 368411590; Wpisano: CHOMAR INVEST 2 SPÓŁKA Z OGRANICZONĄ ODPOWIEDZIALNOŚCIĄ, Pietrzykowice, Polska 368411590.

(111) **288312** A. Wykreślono: KLIMEK-ŚLĘZAK MAGDALENA, SZYCHTA MARIAN INFOPROFIT SPÓŁKA CYWILNA, Lublin, Polska 060335917; Wpisano: INFOPROFIT LUBLIN SPÓŁKA Z OGRANICZONĄ ODPOWIEDZIALNOŚCIĄ, Lublin, Polska 060335917.

(111) **288519** A. Wykreślono: CHOMAR INVEST SPÓŁKA Z OGRANICZONĄ ODPOWIEDZIALNOŚCIĄ SPÓŁKA KOMANDYTOWA, Pietrzykowiec, Polska 368411590; Wpisano: CHOMAR INVEST 2 SPÓŁKA Z OGRANICZONĄ ODPOWIEDZIALNOŚCIĄ, Pietrzykowiec, Polska 368411590.

(111) **288540** A. Wykreślono: FABRYKA MEBLI BODZIO BOGDAN SZEWCZYK SPÓŁKA JAWNA, Goszcz, Polska 932989096; Wpisano: FABRYKA MEBLI BODZIO BOGDAN SZEWCZYK SPÓŁKA Z OGRANICZONĄ ODPOWIEDZIALNOŚCIĄ, Goszcz, Polska 932989096.

(111) **288619** A. Wykreślono: KLIMEK-ŚLĘZAK MAGDALENA, SZYCHTA MARIAN INFOPROFIT SPÓŁKA CYWILNA, Lublin, Polska 060335917; Wpisano: INFOPROFIT LUBLIN SPÓŁKA Z OGRANICZONĄ ODPOWIEDZIALNOŚCIĄ, Lublin, Polska 060335917.

(111) **290226** A. Wykreślono: TRANSPORT BROKER SPÓŁKA Z OGRANICZONĄ ODPOWIEDZIALNOŚCIĄ, Katowice, Polska 520142513; Wpisano: POŚREDNIK TRANSPORTU SPÓŁKA Z OGRANICZONĄ ODPOWIEDZIALNOŚCIĄ, Bytom, Polska 529732423.

(111) **291246** A. Wykreślono: KOC RAFAŁ RAFKO, Łapy, Polska 052253404; Wpisano: KOC RAFAŁ RAFKO, Białystok, Polska 052253404.

(111) **294484** A. Wykreślono: CASINO GAMES SPÓŁKA Z OGRANICZONĄ ODPOWIEDZIALNOŚCIĄ, Warszawa, Polska 240448217; Wpisano: FORBET ZAKŁADY BUKMACHERSKIE SPÓŁKA Z OGRANICZONĄ ODPOWIEDZIALNOŚCIĄ, Warszawa, Polska 240448217.

(111) **294863** A. Wykreślono: MARDOM HOME SPÓŁKA Z OGRANICZONĄ ODPOWIEDZIALNOŚCIĄ SPÓŁKA KOMANDYTOWA, Lipniki Stare, Polska 142072966; Wpisano: MARDOM HOME SPÓŁKA Z OGRANICZONĄ ODPOWIEDZIALNOŚCIĄ, Lipniki Stare, Polska 142072966.

(111) **294864** A. Wykreślono: MARDOM HOME SPÓŁKA Z OGRANICZONĄ ODPOWIEDZIALNOŚCIĄ SPÓŁKA KOMANDYTOWA, Lipniki Stare, Polska 142072966; Wpisano: MARDOM HOME SPÓŁKA Z OGRANICZONĄ ODPOWIEDZIALNOŚCIĄ, Lipniki Stare, Polska 142072966.

(111) **298333** A. Wykreślono: JASIŃSKI SŁAWOMIR, KOWALSKI MARIUSZ MSJ VISION SPÓŁKA CYWILNA, Warszawa, Polska 363925515; Wpisano: MSJ SOLUTIONS SPÓŁKA Z OGRANICZONĄ ODPOWIEDZIALNOŚCIĄ, Warszawa, Polska 521432851.

(111) **313979** A. Wykreślono: MARDOM HOME SPÓŁKA Z OGRANICZONĄ ODPOWIEDZIALNOŚCIĄ SPÓŁKA KOMANDYTOWA, Lipniki Stare, Polska 142072966; Wpisano: MARDOM HOME SPÓŁKA Z OGRANICZONĄ ODPOWIEDZIALNOŚCIĄ, Lipniki Stare, Polska 142072966.

(111) **316871** A. Wykreślono: WIELKOPOLSKA TELEWIZJA KABLOWA SPÓŁKA Z OGRANICZONĄ ODPOWIEDZIALNOŚCIĄ, Poznań, Polska 630705394; Wpisano: PRESS LAB SPÓŁKA Z OGRANICZONĄ ODPOWIEDZIALNOŚCIĄ, Poznań, Polska 543381579.

(111) **318508** D. Wpisano: „Na mocy umowy z dnia 01.06.2025 r. udzielono pełnej i wyłącznej licencji na używanie znaku towarowego R.318508 przez spółkę AMP WIŚNIEWSKA KANCELARIA KSIĘGOWA SPÓŁKA Z OGRANICZONĄ ODPOWIEDZIALNOŚCIĄ z siedzibą w Częstochowie na czas nieokreślony.”

(111) **318864** A. Wykreślono: MARDOM HOME SPÓŁKA Z OGRANICZONĄ ODPOWIEDZIALNOŚCIĄ SPÓŁKA KOMANDYTOWA, Lipniki Stare, Polska 142072966; Wpisano: MARDOM HOME SPÓŁKA Z OGRANICZONĄ ODPOWIEDZIALNOŚCIĄ, Lipniki Stare, Polska 142072966.

(111) **350185** A. Wykreślono: OLESIAK MARCIN, Piaseczno, Polska; OLESIAK KRZYSZTOF, Warszawa, Polska; GÓRSKA-ŚLIWKA JOANNA, Warszawa, Polska; Wpisano: STREET GALLERY JOANNA OLESIAK KRZYSZTOF OLESIAK SEBASTIAN ŚLIWKA SPÓŁKA CYWILNA, Warszawa, Polska 388438974.

(111) **350185** D. Wykreślono: „Wspólne prawo ochronne.”

(111) **350185** A. Wykreślono: STREET GALLERY JOANNA OLESIAK KRZYSZTOF OLESIAK SEBASTIAN ŚLIWKA SPÓŁKA CYWILNA, Warszawa, Polska 388438974; Wpisano: SWEET GALLERY SPÓŁKA Z OGRANICZONĄ ODPOWIEDZIALNOŚCIĄ, Warszawa, Polska 146575990.

(111) **352653** A. Wykreślono: KWARCIAK JAROSŁAW, LEJA MARCIN SMART SPÓŁKA CYWILNA, Wadowice, Polska; Wpisano: SMART SPÓŁKA Z OGRANICZONĄ ODPOWIEDZIALNOŚCIĄ, Tomice, Polska 121404940.

(111) **353594** A. Wykreślono: ZROZUMIEĆ WIĘCEJ FUNDACJA IM. NIKOLI TESLI, Rzeszów, Polska 181034085; Wpisano: BOJARSKI RAFAŁ, Rzeszów, Polska.

(111) **353697** D. Wpisano: „Postanowieniem z dnia 13 lipca 2023 r. Sąd Rejonowy dla m.st. Warszawy w Warszawie, XI Wydział Gospodarczy – Rejestru Zastawów (sygn. akt: WA.XI.Ns-Rej. Za 9821/23/501) wpisał do Rejestru Zastawów pod pozycją 2755795 zastaw rejestrowy na prawie ochronnym udzielonym na znak towarowy R.353697 w celu zabezpieczenia wierzytelności przysługujących spółce BANK POLSKA KASA OPIEKI spółka akcyjna z siedzibą w Warszawie wobec CYFROWY POLSAT spółka akcyjna z siedzibą w Warszawie”.

(111) **365527** A. Wykreślono: CZYŻAK ANNA APOKALIPSA MIĘDZYNARODOWY TRANSPORT ZMARŁYCH, Wyszków, Polska 550000468; Wpisano: APOKALIPSA MIĘDZYNARODOWY TRANSPORT ZMARŁYCH – PIOTR CZYŻAK, Wyszków, Polska 543491842.

(111) **369460** A. Wykreślono: AMERICAN HEART OF POLAND SPÓŁKA AKCYJNA, Ustroń, Polska 072347621; Wpisano: AMVET SPÓŁKA Z OGRANICZONĄ ODPOWIEDZIALNOŚCIĄ, Kraków, Polska 541849280.

(111) **376816** A. Wykreślono: MARKETCO SPÓŁKA Z OGRANICZONĄ ODPOWIEDZIALNOŚCIĄ, Wrocław, Polska 022245345; Wpisano: MARKETCO IMPEL SPÓŁKA AKCYJNA I WSPÓLNICY SPÓŁKA JAWNA, Wrocław, Polska 022245345.

(111) **377405** A. Wykreślono: MARKETCO SPÓŁKA Z OGRANICZONĄ ODPOWIEDZIALNOŚCIĄ, Wrocław, Polska 022245345; Wpisano: MARKETCO IMPEL SPÓŁKA AKCYJNA I WSPÓLNICY SPÓŁKA JAWNA, Wrocław, Polska 022245345.

(111) **385454** A. Wykreślono: E-FILE SPÓŁKA Z OGRANICZONĄ ODPOWIEDZIALNOŚCIĄ SPÓŁKA KOMANDYTOWA, Poznań, Polska 365695953; Wpisano: E-FILE SPÓŁKA Z OGRANICZONĄ ODPOWIEDZIALNOŚCIĄ, Poznań, Polska 365695953.

(111) **385466** A. Wykreślono: E-FILE SPÓŁKA Z OGRANICZONĄ ODPOWIEDZIALNOŚCIĄ SPÓŁKA KOMANDYTOWA, Poznań, Polska 365695953; Wpisano: E-FILE SPÓŁKA Z OGRANICZONĄ ODPOWIEDZIALNOŚCIĄ, Poznań, Polska 365695953.

(111) **385486** A. Wykreślono: E-FILE SPÓŁKA Z OGRANICZONĄ ODPOWIEDZIALNOŚCIĄ SPÓŁKA KOMANDYTOWA, Poznań, Polska 365695953; Wpisano: E-FILE SPÓŁKA Z OGRANICZONĄ ODPOWIEDZIALNOŚCIĄ, Poznań, Polska 365695953.

(111) **386312** A. Wykreślono: PROTRADE SPÓŁKA Z OGRANICZONĄ ODPOWIEDZIALNOŚCIĄ, Markowa, Polska 385412709; Wpisano: SELGO SPÓŁKA Z OGRANICZONĄ ODPOWIEDZIALNOŚCIĄ, Łańcut, Polska 385412709.

(111) **387071** D. Wpisano: „Na mocy umowy z dnia 02.02.2026 r. udzielono pełnej i wyłącznej licencji na używanie znaku towarowego przez JARHEAD SPÓŁKA Z OGRANICZONĄ ODPOWIEDZIALNOŚCIĄ, Białystok, Polska na czas nieokreślony.”

**REJESTRACJA MIĘDZYNARODOWA
UZNANA
NA TERYTORIUM RZECZYPOSPOLITEJ POLSKIEJ**

Poniższe zestawienie zawiera kolejno: numer rejestracji międzynarodowej (w przypadku konwersji – oznaczono literą K), określenie znaku towarowego przedstawionego w postaci liter bądź cyfr albo, jeżeli znak jest znakiem graficznym lub zawiera elementy graficzne, wskazanie symboli klas elementów graficznych znaku (CFE), określenie klas towarowych, nazwisko i imię bądź nazwę uprawnionego, jego miejsce zamieszkania lub siedzibę oraz kod kraju, datę rejestracji międzynarodowej lub datę późniejszego wyznaczenia, datę zamieszczenia informacji o tej rejestracji w Biuletynie Urzędu Patentowego oraz datę notyfikacji bądź datę notyfikacji późniejszego wyznaczenia.

(111) **1740051** (540) WHITE BIRCH (511) 33
(531) CFE: 05.03.16, 07.01.13, 19.07.01, 27.05.01, 29.01.15
(732) KPO MARKETING COMPANY LIMITED,
Egypt Street 12, CY-1097 Nicosia (CY)
(151) 2024 08 19 (441) 2025 03 17 (581) 2024 10 10

(111) **1810191** (540) IZAMAL (511) 33
(732) SOCIETE COOPERATIVE GROUPEMENTS D'ACHATS
DES CENTRES LECLERC,
26 Quai Marcel Boyer, F-94200 IVRY SUR SEINE (FR)
(151) 2024 07 08 (441) 2024 10 07 (581) 2024 09 19

(111) **1653297** (540) sump & stammer INTERNATIONAL FOOD
SUPPLY (511) 1, 3, 4, 5, 11, 16, 18, 20,
21, 24, 25, 28, 29, 30, 31,
32, 33, 34, 36, 38, 39,
40, 41, 42, 43, 44, 45
(732) Transgourmet Holding AG,
Thiersteinallee 12, CH-4053 Basel (CH)
(151) 2022 01 06 (441) 2022 04 19 (581) 2022 03 31

(111) **1795842** (540) SANTA BARBARA (511) 33
(732) AZIENDA SANTA BARBARA S.R.L.,
Via Borgo Mazzini 35, I-60010 BARBARA (AN) (IT)
(151) 2024 04 15 (441) 2024 07 15 (581) 2024 06 27

(111) **1612558** (540) BERLIN-CHEMIE (511) 5
(732) Berlin-Chemie AG, Glienicker Weg 125, 12489 Berlin (DE)
(151) 2021 06 24 (441) 2021 10 04 (581) 2021 09 16

(111) **1773359** (540) MIMOSA PIZZA (511) 43
(531) CFE: 02.09.14, 08.07.04, 27.05.01
(732) Sukhomlyn Igor Volodymyrovych,
pr. Myru 17, apt. 38, Chernihiv 14000 (UA);
Halperin Valerii Yakovich,
pr. Myru, 27, apt. 1, 2, Chernihiv 14000 (UA)
(151) 2024 10 23 (441) 2024 12 23 (581) 2024 12 05

(111) **1870798** (540) BINMONITOR (511) 9
(732) Ag Growth International Inc.,
198 Commerce Dr, Winnipeg MB R3P 0Z6 (CA)
(151) 2025 03 25 (441) 2025 09 08 (581) 2025 08 21

(111) **1870824** (540) ABB ENGINEERED TO OUTFIT (511) 7, 9,
11, 12, 37,
41, 42
(732) ABB Asea Brown Boveri Ltd,
Affolternstrasse 44, CH-8050 Zürich (CH)
(151) 2024 12 10 (441) 2025 09 08 (581) 2025 08 21

(111) **1870876** (540) ŠKODA (511) 7, 9, 11, 37, 42
(531) CFE: 03.07.17, 24.15.11, 26.01.13, 27.05.17
(732) Doosan Škoda Power a.s.,
Tylova 1/57, CZ-301 00 Plzeň, Jižní Předměstí (CZ)
(151) 2024 08 20 (441) 2025 09 08 (581) 2025 08 21

(111) **1870877** (511) 7, 9, 11, 37, 42
(531) CFE: 03.07.17, 24.15.11, 26.01.13
(732) Doosan Škoda Power a.s.,
Tylova 1/57, CZ-301 00 Plzeň, Jižní Předměstí (CZ)
(151) 2024 08 20 (441) 2025 09 08 (581) 2025 08 21

(111) **1870957** (540) Bistro Mirlot (511) 43
(732) ACCOR, 82 rue Henri Farman, F-92130 Issy-les-Moulineaux (FR)
(151) 2025 06 05 (441) 2025 09 08 (581) 2025 08 21

(111) **1878804** (540) PYRAMID RIDDLES RA (511) 9, 28, 41
(531) CFE: 03.07.17, 27.05.01, 29.01.15
(732) EGT DIGITAL LTD.,
„Panorama Sofia” Str. 6, Business Center „Richhill”, block A,
BG-1766 Sofia (BG)
(151) 2025 04 08 (441) 2025 10 20 (581) 2025 10 02

(111) **1878836** (540) RIOTDIVISION (511) 18, 25
(531) CFE: 26.04.09, 27.05.01
(732) Moroz Oleh,
Vasyl Stus St. 28 A, apt. 86, Kyiv 03142 (UA)
(151) 2025 09 04 (441) 2025 10 20 (581) 2025 10 02

(111) **1878845** (540) Beggins (511) 29, 30
(531) CFE: 26.04.04, 26.11.01, 27.05.24
(732) Zaitsev Andrii Vasylovych,
prov. Shumana 14, m. Kharkiv 61044 (UA)
(151) 2025 08 19 (441) 2025 10 20 (581) 2025 10 02

(111) **1879171** (540) VANILLA SKY LOUIS VUITTON (511) 3
(732) LOUIS VUITTON MALLETTIER,
2 rue du Pont Neuf, F-75001 Paris (FR)
(151) 2025 08 29 (441) 2025 10 20 (581) 2025 10 02

(111) **1878473** (540) BOOST (511) 35, 36, 42
(732) Boost Payment Solutions, Inc.,
767 3rd Ave., 3rd Floor, New York, NY 10017 (US)
(151) 2025 09 01 (441) 2025 10 20 (581) 2025 10 02

(111) **874834** (540) KARTOPU (511) 23
(531) CFE: 09.01.01, 27.05.01
(732) BONİP TEKSTİL SANAYİ VE TİCARET ANONİM ŞİRKETİ,
Kadirli Organize Sanayi Bölgesi, 4 Nolu Cadde, No: 5,
Kadirli, Osmaniye (TR)
(151) 2025 09 01 (441) 2025 10 20 (581) 2025 10 02

(111) **1256342** (540) Miranda Sun (511) 24, 35, 40
(531) CFE: 05.05.20, 27.05.01, 29.01.15
(732) HARPUR TEKSTİL SANAYİ VE TİCARET LİMİTED ŞİRKETİ,
Yeni Yalova Yolu 12. Km. Ovaakça/BURSA (TR)
(151) 2025 09 04 (441) 2025 10 20 (581) 2025 10 02

(111) **1849704** (540) WINTRISS (511) 9, 42
(531) CFE: 27.05.01
(732) Wintriss Inspection Solutions (Suzhou) Co., Ltd,
Room 1701-1702, 17th Floor, Zhongxin Shengtai Building,
No. 2 Keying Road, Suzhou Industrial Park, 215127 Jiangsu (CN)
(151) 2025 09 05 (441) 2025 10 20 (581) 2025 10 02

(111) **1857995** (540) joooble (511) 9
(531) CFE: 03.05.01, 27.05.07, 29.01.12
(732) Ladoburn Europe Limited,
Arch. Makariou III, 205 Victory House, Flat/Office 212, Limassol (CY)
(151) 2025 08 20 (441) 2025 10 20 (581) 2025 10 02

(111) **1863892** (540) W walkbuy (511) 9, 35
(531) CFE: 24.17.24, 27.05.10
(732) Stockd App Pty Ltd,
L 11 22 Market St, Sydney NSW 2000 (AU)
(151) 2025 09 11 (441) 2025 10 20 (581) 2025 10 02

(111) **1875944** (540) Kia AddGear (511) 11
(732) Kia Corporation, 12,
Heolleung-ro, Seocho-gu, Seoul 06797 (KR)
(151) 2025 08 13 (441) 2025 10 06 (581) 2025 09 18

(111) 1875693	(531) CFE: 24.13.01	(511) 18, 25, 26	(111) 1876318	(540) nax	(511) 2
(732) Chanel SARL,			(531) CFE: 27.05.01		
Quai du Général-Guisan 24, CH-1204 Genève (CH)			(732) NIPPON PAINT CO., LTD.,		
(151) 2025 06 10	(441) 2025 10 06	(581) 2025 09 18	4-7-16, Minamishinagawa, Shinagawa-ku, Tokyo 140-8677 (JP)		
(111) 1864106	(540) WALKBUY	(511) 9, 35	(151) 2025 07 28	(441) 2025 10 06	(581) 2025 09 18
(732) Stockd App Pty Ltd,			(111) 1876333	(540) BLIST	
L 11 22 Market St, Sydney NSW 2000 (AU)			(531) CFE: 01.15.05, 27.03.15, 27.05.02, 29.01.12	(511) 6, 11, 35	
(151) 2025 09 11	(441) 2025 10 20	(581) 2025 10 02	(732) BLIST d.o.o.,		
(111) 1878753	(540) OZMO'S RICHES		Kralja Aleksandra Obrenovića 13, Beloševac 14104 Valjevo (RS)		
(531) CFE: 07.15.05, 27.05.03, 29.01.14		(511) 9, 28, 41	(151) 2025 02 21	(441) 2025 10 06	(581) 2025 09 18
(732) EGT DIGITAL LTD.,			(111) 1875694		
„Panorama Sofia” Str. 6, Business Center „Richhill”, block A,			(531) CFE: 24.13.09, 26.13.25	(511) 3	
BG-1766 Sofia (BG)			(732) Chanel SARL,		
(151) 2025 01 15	(441) 2025 10 20	(581) 2025 10 02	Quai du Général-Guisan 24, CH-1204 Genève (CH)		
(111) 1878783	(540) DETROWASH	(511) 9, 10, 11	(151) 2025 06 10	(441) 2025 10 06	(581) 2025 09 18
(732) DETRO HEALTHCARE KIMYA SANAYI ANONIM ŞİRKETİ,			(111) 1875770	(540) Lacmi SO MILKY MILK CHOCOLATE Big bite!	
ATATÜRK MAH., CEMAL GÜRSEL CAD. 8 3, ESENYURT, İSTANBUL (TR)			(531) CFE: 01.15.14, 07.15.08, 08.01.22, 08.03.01,		
(151) 2025 09 08	(441) 2025 10 20	(581) 2025 10 02	26.01.03, 26.04.05, 27.05.01, 29.01.15	(511) 30	
(111) 1878803	(540) CAPTAIN DRAKE		(732) SUBSIDIARY COMPANY „CONFECTIONERY CORPORATION		
(531) CFE: 02.09.22, 03.09.13, 07.15.08,		(511) 9, 28, 41	„ROSHEN”,		
09.07.17, 27.05.02, 29.01.15			1 Nauky Avenue, building 1, Kyiv 03039 (UA)		
(732) EGT DIGITAL LTD.,			(151) 2025 07 14	(441) 2025 10 06	(581) 2025 09 18
„Panorama Sofia” Str. 6, Business Center „Richhill”, block A,			(111) 1875852	(540) PlasmaBrush	(511) 7, 8, 42
BG-1766 Sofia (BG)			(732) TDK Electronics AG,		
(151) 2025 04 08	(441) 2025 10 20	(581) 2025 10 02	Rosenheimer Str. 141e, 81671 München (DE)		
(111) 1878503	(540) LUCCA	(511) 9, 35, 36, 42	(151) 2025 07 17	(441) 2025 10 06	(581) 2025 09 18
(732) LUCCA,			(111) 1875874	(540) NORTERA	
151-157 avenue de France, F-75013 PARIS (FR)			(531) CFE: 26.03.23, 27.05.01	(511) 18, 22, 24, 25	
(151) 2025 07 30	(441) 2025 10 20	(581) 2025 10 02	(732) Outdoor Concept a.s.,		
(111) 1878605			Americká 2796/54, CZ-301 00 Plzeň, Východní Předměstí (CZ)		
(531) CFE: 26.01.18, 28.05.00, 29.01.12		(511) 29, 30	(151) 2025 08 19	(441) 2025 10 06	(581) 2025 09 18
(732) Vashchenko Nadiia Viktorivna,			(111) 1012082	(540) Konafetto	
vul. Tankopiia 13/9, kv. 76, m. Kharkiv 61091 (UA)			(531) CFE: 27.05.01	(511) 30	
(151) 2025 08 20	(441) 2025 10 20	(581) 2025 10 02	(732) SUBSIDIARY COMPANY „CONFECTIONERY CORPORATION		
(111) 1876322	(540) The Ordinary.		„ROSHEN”,		
(531) CFE: 24.17.01, 27.05.01		(511) 5	1 Nauky Avenue, building 1, Kyiv 03039 (UA)		
(732) Deciem Beauty Group Inc.,			(151) 2025 08 13	(441) 2025 10 27	(581) 2025 10 09
15 Fraser Avenue, Toronto ON M6K 1Y7 (CA)			(111) 1880361	(540) NUT OUT PREMIUM QUALITY ROSHEN	
(151) 2025 08 15	(441) 2025 10 06	(581) 2025 09 18	(531) CFE: 05.07.06, 08.01.22,		
(111) 1876321	(540) THE ORDINARY	(511) 5	26.04.05, 27.01.16, 27.05.03	(511) 30	
(732) Deciem Beauty Group Inc.,			(732) SUBSIDIARY COMPANY „CONFECTIONERY CORPORATION		
15 Fraser Avenue, Toronto ON M6K 1Y7 (CA)			„ROSHEN”,		
(151) 2025 08 15	(441) 2025 10 06	(581) 2025 09 18	1 Nauky Avenue, building 1, Kyiv 03039 (UA)		
			(151) 2025 08 19	(441) 2025 10 27	(581) 2025 10 09

G. SPROSTOWANIA INFORMACJI OPUBLIKOWANYCH W WIADOMOŚCIACH URZĘDU PATENTOWEGO

Poniższe zestawienie zawiera kolejno: numer, którego sprostowanie dotyczy, oraz treść sprostowania.

PATENTY

- (B1) (11) 249279 W WUP nr 11/2026 na stronie 6 w łamie lewym, wiersz 22 od dołu błędnie podano nazwisko współtwórcy wynalazku:
jest: „SZADA-BORYSZKOWSKA MONIKA, Koszalin (PL)”,
powinno być: „SZADA-BORZYSZKOWSKA MONIKA, Koszalin (PL)”.